



SIEMENS



Washing machine

WM12K268BY

siemens-home.com/welcome

hu Mosógép
Használati- és felállítási útmutató

Register
your
product
online

Az új mosógépe

Ön egy Siemens márkájú mosógépet választott.

Kérjük, szánjon néhány percet az olvasásra, és ismerkedjen meg mosógépének előnyeivel.

A gyárunkból kikerülő minden mosógépet gondosan ellenőrzünk működés és kifogástalan állapot tekintetében, hogy megfeleljenek a Siemens márka magas minőségi színvonalának.

Termékeinkkel, tartozékokkal, pótalkatrészekkel és szolgáltatásokkal kapcsolatos további információkat a www.siemens-home.com oldalon talál vagy forduljon vevőszolgálati központjainkhoz.

Amennyiben a használati és felállítási útmutató különböző modelleket ismertet, a különbségekre a megfelelő pontokon utalások találhatók.



A mosógépet csak a jelen használati és felállítási útmutató elolvasása után helyezze üzembe!

Alkalmazott szimbólumok és jelölések

Figyelmeztetés!

Ez a szimbólum és figyelmeztetés egy lehetséges veszélyhelyzetre utal. Figyelmen kívül hagyása halálhoz vagy sérülésekhez vezethet.

Figyelem!

Ez a figyelmeztetés egy lehetséges veszélyhelyzetre utal. Figyelmen kívül hagyása anyagi és/vagy környezeti károkhhoz vezethet.

Útmutatás / tipp

Útmutatások a készülék optimális használatához / hasznos információk.

1. 2. 3. / a) b) c)

A teendők lépéseit számok és betűk jelölik.

■ / -

A felsorolásokat négyzet vagy kötőjel jelöli.

Tartalomjegyzék

	Rendeltetésszerű használat 4		A készülék kezelése 16
	Biztonsági útmutató 5	Mosógép előkészítése. 16	Program választása/készülék bekapcsolása 16
	Elektromos biztonság 5		Program gyári beállításainak módosítása 17
	Sérülésveszély 5		Kiegészítő programbeállítások kiválasztása. 17
	Gyermekek biztonsága. 5		Ruhanemű behelyezése a dobba . . . 17
	Környezetvédelem 6		A mosó- és ápolószer adagolása és betöltése 17
	Csomagolás/kiselejtett készülék. . . 6		Program indítása 18
	Megtakarítási tanácsok. 6		Gyerekszár 19
	A legfontosabbak röviden. 7		Ruha hozzáadása 19
	A készülék megismerése 8		A program módosítása 19
	Mosógép 8		A program megszakítása 19
	Kezelőfelület 9		Program vége öblítóstopnál 20
	Kijelző. 9		A ruha kivétele/a készülék kikapcsolása 20
	Ruhanemű 10		Érzékelők 21
	Ruhanemű előkészítése 10		Mennyiségautomatika 21
	Ruhanemű szétválogatása 10		Kiegyensúlyozatlanságot ellenőrző rendszer 21
	Mosószer 11		VoltMonitor 21
	Helyes mosószerválasztás 11		Jelzések beállítása 22
	Energia- és mosószer-megtakarítás . 11		Tisztítás és karbantartás 23
	Programtáblázat. 12		A gép burkolata/kezelőmező 23
	Programok a programválasztón . . . 12		Mosódob 23
	Keményítés 14		Vízkömentesítés. 23
	Festés/fehérítés 14		Mosószertartó fiók és ház 23
	Áztatás 14		A mosóvízszivattyú eldugult. 23
	Program gyári beállításai 15		Eldugult a lefolyótömlő a szifonnál . 24
	Hőmérséklet 15		Eldugult a szűrő a vízbevezetésben . 24
	Centrifuga-fordulatszám 15		Mi a teendő zavar esetén? 25
	Késleltetett indítás ideje 15		Vészkioldó. 25
	Kiegészítő programbeállítások. 16		Útmutatások a kijelzőn 26
	≡ speed 16		Mi a teendő zavar esetén? 26
	@ eco. 16		
	☞ Vasaláskönnyítés (Less iron) . . . 16		

	Vevőszolgálat	28
	Fogyasztási értékek	29
	Fő mosási programok energia- és vízfogyasztása, időtartama és maradék nedvességtartalma	29
	Leghatékonyabb programok pamuttextíliákhoz	29
	Műszaki adatok	30
	Felállítás és csatlakoztatás ...	31
	Csomagolás tartalma	31
	Biztonsági útmutató	31
	Elhelyezési felület	32
	Felállítás lábazatra vagy fagerendás földemen	32
	A készülék beépítése konyhai szekrény sorba	32
	Szállítási biztosítók eltávolítása ...	32
	Tömítő- és vezeték hosszúságok ...	33
	Vízbevezetés	33
	Vízelvezetés	34
	Beállítás	35
	Villamos csatlakozás	35
	Az 1. mosás előtt	36
	Szállítás	36

Rendeltetésszerű használat

- Kizárólag magánháztartásokban és háztartási környezetben használható.
- A mosógép géppel mosható textíliák és kézzel mosható gyapjú mosóvízben történő mosására alkalmas.
- Hideg ivóvízzel és mosógépben használható, kereskedelmi forgalomban kapható mosó- és ápolószerekkel történő használatra.
- Minden mosó- és segédanyag, ill. ápoló- és tisztítószer adagolásánál feltétlenül vegye figyelembe a gyártói útmutatásokat.
- A mosógépet 8 éven felüli gyermekek, valamint csökkent fizikai, érzékszervi, vagy mentális képességekkel, illetve kellő tapasztalattal és ismeretekkel nem rendelkező személyek is használhatják, amennyiben ez **felügyelet mellett** történik, vagy ha egy felelős személy **képzésben részesítette** őket. Gyermekek nem végezhetnek felügyelet nélkül tisztítási és karbantartási munkákat.
- A háziállatokat távol kell tartani a mosógéptől.

Olvassa el a használati és felállítási útmutatót, valamint a mosógéphez mellékel minden más információt, és ennek megfelelően járjon el.

A dokumentációt őrizze meg későbbi felhasználás céljaira.

Biztonsági útmutató

Elektromos biztonság

Figyelmeztetés Életveszély!

A feszültségvezető részek érintésekor áramütés veszélye áll fenn.

- Soha ne fogja meg nedves kézzel a hálózati csatlakozódugót.
- A hálózati vezetékét mindig csak a csatlakozódugónál fogva húzza, soha ne a vezetékénél, mivel az megsérülhet.

Sérülésveszély

Figyelmeztetés Sérülésveszély!

- Ha a mosógépet kiálló alkatrészeknél fogva (pl. betöltőablak) emelik meg, az alkatrészek letörhetnek és sérüléseket okozhatnak. Ne emelje meg a mosógépet kiálló alkatrészeinél fogva.
- A mosógépre való felmászás közben a munkalap eltörhet, és sérüléseket okozhat. Ne másszon fel a mosógépre.
- A mosógépre való támaszkodás/felülés közben a nyitott betöltőablak megbillentheti a mosógépet, és sérüléseket okozhat. Ne támaszkodjon a nyitott betöltőablakra.

- Ha a forgó dobba nyúl, megsérülhet a keze. Ne nyúljon a forgó dobba. Várja meg, amíg a dob már nem forog.

Figyelmeztetés Forrázásveszély!

Magas hőmérsékleten végzett mosásnál a forró mosóvízzel érintkezve (pl. a forró mosóvíz mosdókagylóba szivattyúzásokor) leforrázhatja magát.

Ne nyúljon a forró mosóvízbe.

Gyermekek biztonsága

Figyelmeztetés Életveszély!

A mosógép közelében játszva a gyermekek életveszélyes helyzetekbe kerülhetnek, vagy megsebesülhetnek.

- A gyermekeket nem szabad felügyelet nélkül a mosógépnél hagyni.
- Gyermekek nem játszhatnak a mosógéppel.

Figyelmeztetés Életveszély!

A gyermekek bezárhatják magukat a készülékekbe, és életveszélybe kerülhetnek.

Az elhasznált készülékeknél:

- húzza ki a hálózati csatlakozódugót.
- vágja el a hálózati vezetékét, és a csatlakozódugóval együtt dobja ki.

- törje össze a betöltőablak zárját.

Figyelmeztetés **Fulladásveszély!**

Játék közben a gyermekek csomagolóanyagokba/fóliákba és a csomagolás részeibe csavarhatják be magukat, vagy ezeket a fejükre húzhatják és megfulladhatnak.

A csomagolóanyagokat, fóliákat és csomagolási tartozékokat tartsa távol a gyermekektől.

Figyelmeztetés **Mérgezés veszélye!**

A mosó- és ápolószerek elfogyasztva mérgezést okozhatnak.

A mosó- és ápolószereket tárolja gyermekektől elzárva.

Figyelmeztetés **Szem-/bőrirritáció!**

A mosó- és ápolószerekkel való érintkezés szem-/bőrirritációt okozhat.

A mosó- és ápolószereket tárolja gyermekektől elzárva.

Figyelmeztetés **Sérülésveszély!**

Magas hőmérsékleten végzett mosásnál a betöltőablak üvege felforrósodik.

Akadályozza meg, hogy a gyermekek megérintsék a betöltőablakot.



Csomagolás/kiselejtett készülék



A csomagolást környezetbarát módon kell ártalmatlanítani.

Ez a készülék az elhasznált villamossági és elektronikai készülékekről szóló 2012/19/EU irányelvnek megfelelő jelölést kapott. Ez az irányelv a már nem használt készülékek visszavételének és hasznosításának EU-szerte érvényes kereteit határozza meg.

Megtakarítási tanácsok

- Használja ki a mindenkori program maximális mosási mennyiségét. Programtáblázat → *12. oldal*
- A normál szennyezettségű mosnivalót előmosás nélkül mossa.
- Enyhén és normál mértékben szennyezett ruhanemű esetén energiát és mosószert takaríthat meg. → *11. oldal*
- **Energiatakarékos üzemmód:** A kijelző világítása néhány perc után kiialszik, a **Start/Ruhahozzáadás (Start/Reload)** villog. A világítás bekapcsolásához nyomjon meg egy tetszőleges gombot. Az energiatakarékos üzemmód nem kapcsolódik be, ha egy program fut.
- Ha a ruhát ezután ruhaszárító automatában szárítja meg, a szárítógép-gyártó útmutatásának megfelelően válassza meg a centrifuga-fordulatszámot.



A legfontosabbak röviden



Csatlakoztassa a hálózati csatlakozódugót.

Nyissa ki a vízcsapot.

Válogassa ki a ruhaneműt.

Nyissa ki a betöltőablakot.

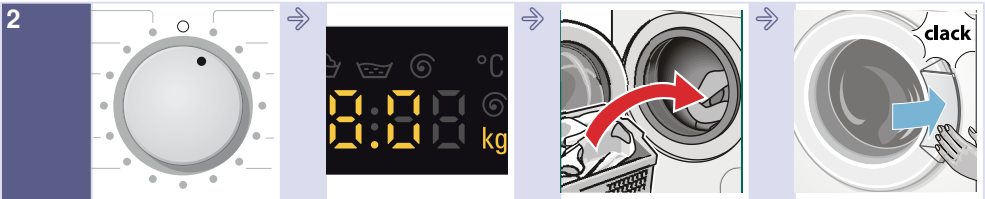

Válassza pl. a **Pamut** (Cottons) programot.

Vegye figyelembe a kijelzőn látható max. betölthető mennyiséget.

Helyezze be a ruhát a gépbe.

Zárja be a betöltőablakot.



Töltse be a mosószert.

Szükség esetén módosítsa a program gyári beállításait.

Szükség esetén válasszon a kiegészítő beállítások közül.

Indítsa el a programot.

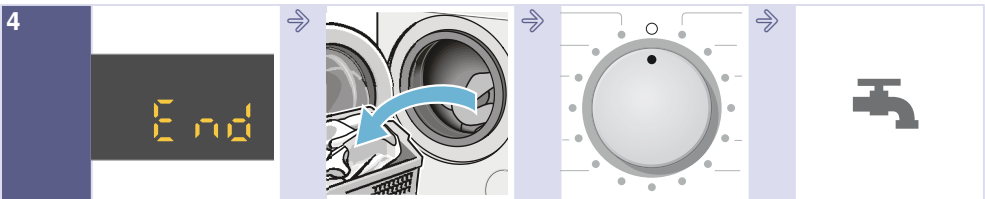

Program vége

Nyissa ki a betöltőablakot és vegye ki a ruhaneműt.

A programválasztót állítsa a  szimbólumra.

Zárja el a vízcsapot (Aquastop nélküli modelleknél).

A készülék megismerése

Mosógép

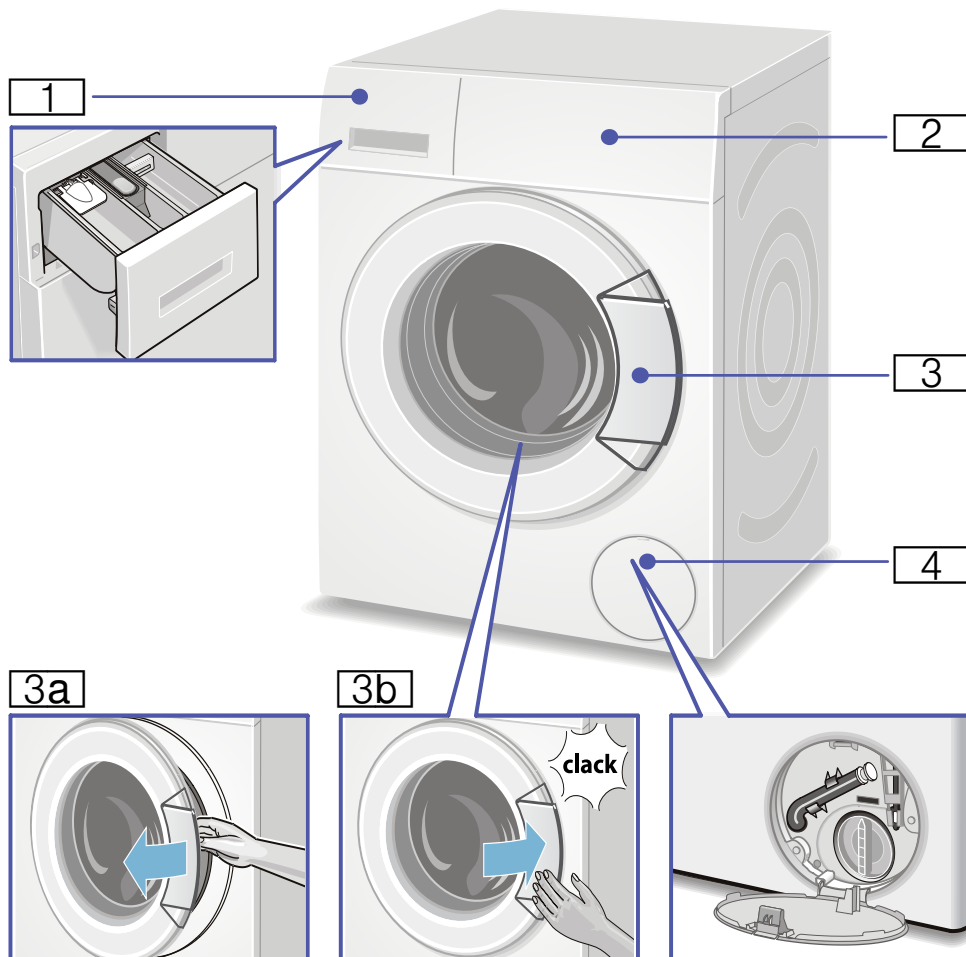

1 mosószertartó fiók → 17. oldal

2 kezelő-/kijelzőelemek

3 betöltőablak fogantyúval

3a a betöltőablak kinyitása

3b a betöltőablak bezárása

4 szervizfedél

Kezelőfelület

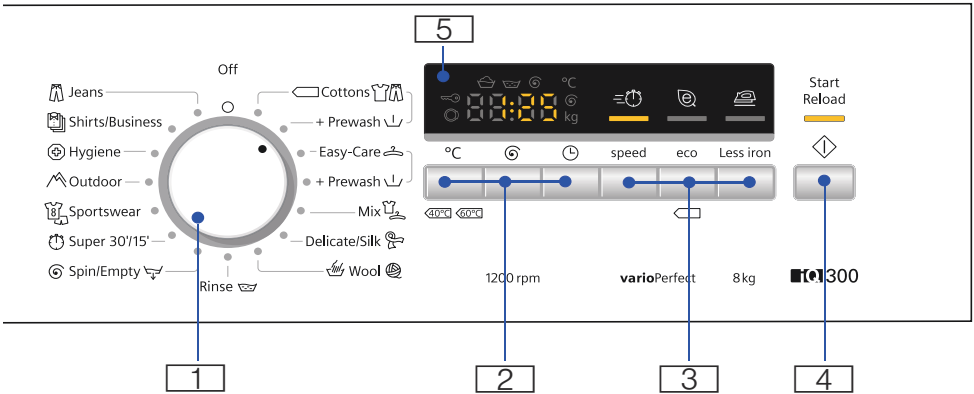

1 programválasztó egy program kiválasztásához, illetve Be/Ki kapcsoló

2 °C (hőmérséklet), ⌚ (centrifuga-fordulatszám), ⏸ (Késleltetett indítás időpontja) a program gyári beállításainak módosítására

3 ⚙️ speed, 🌿 eco \triangleleft, 🧺
Vasaláskönnyítés (Less iron) kiegészítő programbeállítások

4 **Start/Ruhahozzáadás** ⏪ (Start/Reload) a programok indításához, megszakításához (ruha utántöltésére) és leállításához.

5 beállítások és információk kijelzője

Kijelző

A kívánt program beállításai

Hideg (Cold) - 90 °C	Hőmérséklet	Cold = hideg
-- ... 1200* ⌚	centrifuga-fordulatszám; * max. centrifuga-fordulatszám modellenként	mértékegysége: ford/perc (percenkénti fordulatszám) ; -- -- = Öblítő stop (utolsó centrifugálás nélkül)
1:30	Programidő	programválasztás után h:min (óra:perc)
1 - 24h	Késleltetett indítás (Ready in)	a program befejeződése ... h után (h=óra)
8,0 kg	max. betölthető mennyiség	

Állapotüzenetek a program előrehaladásáról (programlefutásról):

- 🧺🧺🧺 Vége (End) : mosás, öblítés, centrifugálás, programidő ill. a program vége
- 🌀 : nyissa ki a betöltőablakot, adja hozzá a ruhát
- 🚫 : Gyerekzár



Ruhanemű

Ruhanemű előkészítése

Figyelem!

Készülékkárok/textíliák károsodása

Az idegen testek (pl. aprópénz, gemkapocs, tű, szeg) károsíthatják a ruhaneműt vagy a mosógép alkatrészeit.

Ezért a ruhaneműk előkészítésénél kövesse a következő tanácsokat:

- Ürítse ki a zsebeket.

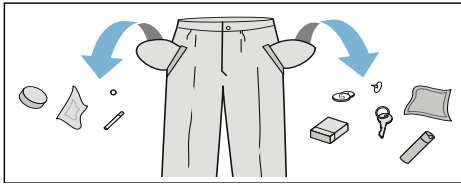

- Ügyeljen a fémtárgyakra (gemkapcsok, stb.), és távolítsa el azokat.
- Az érzékeny ruhadarabokat (harisnyát, kosaras melltartókat) hálóban/zacskóban kell mosni.
- A cipzárakat húzza össze, a huzatgombokat gombolja össze.
- Kefélje ki a homokot a zsebekből és a hajtókákból.
- Távolítsa el a függönygörgőket vagy helyezze hálóba/zacskóba.

Ruhanemű szétválogatása

A ruhaneműket válogassa szét a gyártó által a ruhacímkéken megadott tisztítási utasítások és adatok szerint:

- Szövet/szál típusa
- Szín

Utasítás: A ruhaneműk foghatnak, vagy esetleg nem eléggé tiszták. A fehér és a színes ruhaneműket mossa külön.

Az új színes ruhaneműket az első alkalommal mossa elkülönítve.

- Szennyezettség
A hasonló mértékben szennyezett ruhaneműket mossa együtt.
Itt talál néhány példát a szennyezettség mértékére:
→ 11. oldal
 - **enyhén szennyezett:** nem szükséges előmosás, adott esetben válassza a speed lehetőséget
 - **normál**
 - **erősen szennyezett:** kevesebb ruhaneműt töltsön be, válasszon előmosást is tartalmazó programot
 - **foltos:** a még friss foltokat távolítsa el/kezelje folttisztítóval. Ezután nyomkodja meg szappanos vízzel, de ne dörzsölje. Végezetül a megfelelő programmal mossa ki a ruhadarabokat. A makacs/megszáradt foltok néha csak többszöri mosással távolíthatók el.
- A ruhacímkéken szereplő szimbólumok
A szimbólumokban olvasható számok a maximálisan használható mosási hőmérsékletet jelentik.
 - : normál mosási folyamatokhoz; pl. **Pamut** () Cottons)
 - : kímélő mosási folyamat szükséges; pl. **Kímélő mosás** () Easy-Care) program
 - : rendkívül kíméletes mosási folyamat szükséges; pl. **Finommosás/Selyem** () Delicate/Silk) program
 - : kézi mosáshoz; pl. **Gyapjú** (Wool) program
 - : a ruhaneműt ne mossa mosógépben.

Mosószer

Helyes mosószerválasztás

A helyes mosószerválasztás, a hőmérséklet és a ruhakezelés szempontjából az ápolási jelölés a döntő. → lásd még: www.sartex.ch

A www.cleanright.eu weboldalon számos további információt talál a privat használatra alkalmas mosó-, ápoló- és tisztítószerokről.

- **Általános mosószer optikai fehéritőszerezrel**
kifőzhető fehér, vászon vagy pamut ruhához
Program: Pamut /
Hideg - max. 90 °C
- **Színes ruhákhoz való mosószer fehéritő és optikai fehéritőszerezrel nélkül**
színes vászon vagy pamut ruhákhoz
Program: Pamut /
Hideg - max. 60 °C
- **Színes/finommosószer optikai fehéritőszerezrel nélkül**
színes ruhákhoz könnyen kezelhető elemi szálakból, műszálas textíliákból
Program: Kímélő mosás /
Hideg - max. 60 °C
- **Finommosószer**
kényes, finom textíliákhoz, selyemhez vagy viszkózhoz
Program: Finommosás/Selyem
Hideg - max. 40 °C
- **Gyapjúmosószer**
gyapjúhoz
Program: Gyapjú /
Hideg - max. 40 °C

Energia- és mosószer-megtakarítás

Enyhén és normál mértékben szennyezett ruhanemű esetén energiát





















(mosási hőmérséklet csökkentése) és mosószert takaríthat meg.

Megtakarítás	Szennyezettség/tanács
<p>Csökkentett hőmérséklet és mosószermennyiség az adagolási ajánlásnak megfelelően</p>  <p>Hőmérséklet az ápolási címke szerint és mosószermennyiség adagolási javaslat/erős szennyezettség szerint</p>	<p>gyenge Nem láthatók szennyeződések és foltok. A ruhanemű átvette a testszagot, pl.:</p> <ul style="list-style-type: none"> ■ könnyű nyári/sportruházat (néhány órán át viselve) ■ pólók, ingek, blúzok (legfeljebb 1 napon át viselve) ■ vendégágynemű és -törölközők (1 napig használva) <p>normál Szennyeződések láthatók/vagy néhány kisebb folt fedezhető fel, pl.:</p> <ul style="list-style-type: none"> ■ pólók, ingek, blúzok (átizadva, többször viselve) ■ törölközők, ágynemű (legfeljebb 1 hétig használva) <p>erős Szennyeződések és/vagy határozottan látható foltok, pl. törölgetőruhák, babakolmi, munkaruha</p>













Utasítás: Minden mosó- és segédanyag, ill. ápoló- és tisztítószer adagolásánál feltétlenül vegye figyelembe a gyártói útmutatásokat és tanácsokat. → 17. oldal

Programtáblázat

Programok a programválasztón

Program/Ruhafajta/Tanácsok	Beállítások
Programnév A program rövid ismertetése, ill. annak leírása, hogy milyen textíliákhoz megfelelő.	max. betölthető mennyiség; * csökkentett betölthető mennyiség a  speed opciónál választható hőmérséklet választható centrifuga-fordulatszám; ** max. centrifuga-fordulatszám modelltől függően lehetséges programbeállítások
 Pamut (Cottons) strapabíró textíliák, kifőzhető textíliák pamutból vagy lenből Pamut (Cotton) +  Előmosás (Prewash): program előmosással; a mosószert el kell osztani az I-es és II-es kamra között Utasítás: A  speed beállítás az enyhén szennyezett ruhaneműk mosására szolgáló rövid program.	max. 8 kg/5* kg Hideg (Cold) - 90 °C - - - ... 1200** ford/perc  ,  , 
 Kímélő mosás (Easy-Care) textíliák műszálból vagy kevert szövetből Kímélő mosás (Easy-Care) +  Előmosás (Prewash): program előmosással; a mosószert el kell osztani az I-es és II-es kamra között	max. 4 kg Hideg (Cold) - 60 °C - - - ... 1200 ford/perc  ,  , 
 Mix pamut és műszálas ruhaneműkből álló vegyes töltet	max. 3,5 kg Hideg (Cold) - 40 °C - - - ... 1200** ford/perc  ,  , 
 Finommosás/Selyem (Delicate/Silk) kényes, mosható, pl. selyem, szatén, műszálas vagy kevertszálas szövet textíliákhoz (pl. selyemblúzok, -sálak) Utasítás: Finom textíliákhoz és/vagy selyemhez való, gép mosáshoz megfelelő mosószert kell választani	max. 2 kg Hideg (Cold) - 40 °C - - - ... 800 ford/perc  ,  , 

Program/Ruhafajta/Tanácsok	Beállítások
 Gyapjú (Wool) kézzel és géppel mosható gyapjú, vagy gyapjút tartalmazó textíliák; különösen kíméletes mosóprogram a ruha összemenésének elkerülésére, hosszabb programszünetek (a textíliák a mosóvízben állnak). Utasítások <ul style="list-style-type: none"> ■ A gyapjú állati eredetű, pl. angóra, alpaka, láma, birka. ■ Gépi mosáshoz megfelelő, gyapjúhoz való mosószerrel kell használni. 	max. 2 kg Hideg (Cold) - 40 °C - - - ... 800 ford/perc -
 Öblítés (Rinse) Extra öblítés centrifugálással	max. 8 kg - - - - ... 1200** ford/perc 
 Centrifugálás (Spin)/  Szivattyúzás (Empty) Extra centrifugálás megválasztható centrifuga-fordulatszámmal Csak szivattyúzni kell: a centrifuga-fordulatszám gombot állítsa - - - állásba	max. 8 kg - - - - ... 1200** ford/perc 
 Extra rövid 30'/15' (Super 30'/15') extra rövid program, kb. 30/15 perc, enyhén szennyezett, kisebb adag ruhákhoz.	max. 3,5 kg / 2 kg Hideg (Cold) - 40 °C - - - ... 1200 ford/perc -
 Sportruházat (Sportswear) mikroszálás textíliák sportoláshoz és szabadidős tevékenységhez Utasítások <ul style="list-style-type: none"> ■ A ruhaneműt nem szabad öblítővel kezelni. ■ Mosás előtt a mosószer tartó fiókot (minden kamrát) alaposan meg kell tisztítani az öblítőszer-maradványoktól. 	max. 2 kg Hideg (Cold) - 40 °C - - - ... 800 ford/perc  ,  ,  , 
 Kültéri (Outdoor) kültéri ruházat membránréteggel és víztaszító textíliák Utasítások <ul style="list-style-type: none"> ■ Használjon gépi mosáshoz alkalmas speciális mosószerrel, amelyet a gyártó adatai szerint a II-es kamrába adagol. ■ A ruhaneműt nem szabad öblítővel kezelni. ■ Mosás előtt a mosószer tartó fiókot (minden kamrát) alaposan meg kell tisztítani az öblítőszer-maradványoktól. 	max. 2 kg Hideg (Cold) - 40 °C - - - ... 800 ford/perc  ,  ,  , 

Program/Ruhafajta/Tanácsok	Beállítások
 Hygiene (Allergia plusz) strapabíró textíliák Utasítás: Hosszabb ideig tartó mosás és öblítés magasabb vízszint mellett, különösen érzékeny bőr számára.	max. 7,5 kg / 5* kg Hideg (Cold) - 60 °C - - - ... 1200** ford/perc  ,  , 
 Ingeks/bluzok (Shirt/Business) pamutból, vászonzból, műszálból vagy kevertszálás szövetből készült, vasalást nem igénylő ingek/bluzok Utasítás: A selyemből/kényes anyagból készült ingeket/bluzokat a Finommosás/Selyem (Delicates/Silk) programmal mossa.	max. 2 kg Hideg (Cold) - 60 °C - - - ... 800 ford/perc  ,  , 
 Jeans sötét, pamutból készült, illetve sötét, könnyen kezelhető textíliák A textíliákat kifordítva kell mosni.	max. 3,5 kg Hideg (Cold) - 40 °C - - - ... 1200 ford/perc  ,  , 

Keményítés

Utasítás: A ruhaneműt ne kezelje öblítővel.

A keményítés minden mosóprogramban folyékony keményítővel végezhető. A keményítőt a gyártó útmutatásai szerint adagolja a  kamrába (szükség esetén előzőleg tisztítsa ki).

Festés/fehérítés

Festés csak a háztartásban szokásos mértékben. A só megtámadhatja a nemesacélt! Vegye figyelembe a festék gyártójának előírásait.

Ne fehérítse a mosógépben a ruhát.

Áztatás

1. Az áztatószer/mosószer a gyártó utasításai szerint töltsen a **II-es** kamrába.
2. A programválasztót állítsa **Pamut (Cotton) 30 °C** állásba.
3. Nyomja meg a **Start/Ruhahozzáadás (Start/Reload)** gombot.

4. Kb. 10 perc elteltével nyomja meg a **Start/Ruhahozzáadás (Start/Reload)** gombot.
5. A kívánt áztatási idő letelte után újra nyomja meg a **Start/Ruhahozzáadás (Start/Reload)** gombot, ha folytatni szeretné a programot, vagy módosítsa a programot.

Utasítások

- Azonos színű ruhákat töltsön a mosógépbe.
- Nem szükséges kiegészítő mosószer, a készülék az áztató vizet használja mosásra.

P+ Program gyári beállításai

A hőmérséklet, a centrifuga-fordulatszám és a programidő (késleltetett indítás ideje) minden programnál gyárilag előre be van állítva.

A program kiválasztása után ezek megjelennek a kijelzőn.

A gyári beállításokat a program elindítása után a következőképpen módosíthatja:

Hőmérséklet

A program előtt és alatt a program előrehaladásától függően módosíthatja az alapértelmezett hőmérsékletet (°C-ban).

Ehhez addig nyomja a megfelelő gombot, amíg meg nem jelenik a kívánt beállítás.

A maximálisan beállítható hőmérséklet a választott programtól függ.

Programtáblázat → 12. oldal

Centrifuga-fordulatszám

A program előtt és alatt a program előrehaladásától függően módosíthatja a centrifuga-fordulatszámot (ford/perc - percenkénti fordulatszámokban).

Ehhez addig nyomja a megfelelő gombot, amíg meg nem jelenik a kívánt beállítás.

– – – ☉ beállítás: öblítőstop = záró centrifugálás nélkül, a ruhaneműk az utolsó öblítés után a vízben marad.

Az öblítőstop lehetőséget választhatja a gyűrődésképződés elkerülésére, ha a ruhaneműt a program végén nem veszi ki azonnal.

A maximálisan beállítható fordulatszám a választott programtól és a modelltől függ.

Programtáblázat → 12. oldal

Késleltetett indítás ideje

A program kiválasztásánál a kijelzőn látható a mindenkori programidő.

A programidő automatikusan beállítódik a futó programnál. A programok gyári beállításain és beállításain végrehajtott módosítások a programidő megváltozását is eredményezik.

A program indítása előtt a program vége (késleltetett indítás időpontja) óránkénti lépésekben (h=óra), maximum 24 óráig előválasztható.

Ehhez addig nyomja a megfelelő gombot, amíg meg nem jelenik a kívánt beállítás.

Utasítás: A programidőt a gép beleszámítja a Késleltetett indítás idejébe.

Elindítás után az előválasztott idő, pl. **8h** jelenik meg, és a számláló visszaszámol a mosási program indulásáig. Ezután a programidő, pl. **2:30** (óra:perc) jelenik meg.

Az előválasztott idő módosítása:

Az előválasztott időt a program elindítása után a következőképpen módosíthatja:

1. Nyomja meg a **Start/Ruhahozzáadás** (Start/Reload) ◊ gombot.
2. Addig nyomja a **Késleltetett indítás** (Ready in) ☹ gombot, amíg meg nem jelenik a kívánt óraszám.
3. Nyomja meg a **Start/Ruhahozzáadás** (Start/Reload) ◊ gombot.

Ruha hozzáadása az előválasztott idő alatt:

1. Nyomja meg a Start/**Ruhahozzáadás** (Start/Reload) ◊ gombot.

2. A kijelzőn az **IGEN** (YES) és a **⊙** szimbólum viálgít. Ekkor kinyithatja a betöltőablakot, és hozzáadhatja a ruhát.
3. Zárja be a betöltőablakot.
4. Nyomja meg a **Start/Ruhahozzáadás** (Start/Reload) **↻** gombot. Az előválasztott idő folytatódik.

P+ Kiegészítő programbeállítások

≡⌚ speed

rövidebb ideig tartó mosáshoz, a normál programmal azonos mosóhatás mellett.

Utasítás: Ne lépje túl a maximális ruhamennyiséget.
Programtáblázat → 12. oldal

🌱 eco

energiamegtakarításhoz, a normál programmal azonos mosóhatás mellett.

🔪 Vasaláskönnyítés (Less iron)

speciális centrifugálási folyamat lezáró fellazítással. Gyengéd záró centrifugálás - a ruhaneműkben maradó nedvesség csekély mértékben nő.

👉 A készülék kezelése

Mosógép előkészítése

Utasítás: A mosógépet **szakszerűen kell felállítani** és **csatlakoztatni**.

→ 31. oldal

1. Csatlakoztassa a hálózati csatlakozódugót.
2. Nyissa ki a vízcsapot.
3. Nyissa ki a betöltőablakot.
4. Ellenőrizze, hogy a dob teljesen kiürült-e. Szükség esetén ürítse ki.

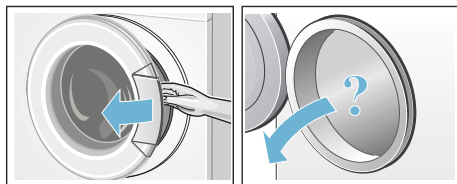

Program választása/készülék bekapcsolása

Utasítás: Ha bekapcsolta a gyerekszárat, ezt ki kell kapcsolnia, mielőtt egy program beállításait módosíthatná. → 19. oldal

Válassza ki a kívánt programot a mindkét irányba forgatható programválasztóval.

A mosógép be van kapcsolva.

A kijelzőn folyamatosan megjelenik a kiválasztott programhoz:

- a programidő,
- az alapértelmezett hőmérséklet,
- az alapértelmezett centrifuga-fordulatszám, illetve
- a maximális ruhamennyiség.

Program gyári beállításainak módosítása

Használhatja vagy módosíthatja a gyári beállításokat.

Ehhez addig nyomja a megfelelő gombot, amíg meg nem jelenik a kívánt beállítás.

A beállítások megerősítés nélkül is aktívak.

A készülék kikapcsolása után nem maradnak meg.

Program gyári beállításai → 15. oldal

Programok áttekintése a következő oldaltól kezdve: → 12. oldal

Kiegészítő programbeállítások kiválasztása

A kiegészítő beállítások kiválasztásával még jobban hozzáigazíthatja szükségleteihez a mosási folyamatot.

A beállítások a program előrehaladásától függően be-, ill. kikapcsolhatók vagy módosíthatók.

A gombok jelzőlámpái világítanak, ha a beállítás aktív.

A beállítások nem maradnak meg a készülék kikapcsolása után.

Kiegészítő beállítások → 16. oldal

Programok áttekintése a következő oldaltól kezdve: → 12. oldal

Ruhanemű behelyezése a dobba

Figyelmeztetés Életveszély!

Oldószertartalmú tisztítószerrel, pl. folteltávolítóval/mosóbenzinnel előkezelt ruhadarabok betöltés után robbanást okozhatnak.

A ruhadarabokat előzőleg alaposan öblítse ki kézzel.

Utasítások

- Keverje a nagy és kicsi ruhadarabokat. A különböző méretű ruhadarabok elosztása jobb centrifugálást eredményez. Az elkülönülő ruhadarabok kiegyensúlyozatlanságot okozhatnak.

- Ügyeljen a megadott maximális betölthető mennyiségre. A túltöltés rontja a mosási eredményt és elősegíti a gyűrődések képződését.
1. Az előválogatott ruhaneműket széthajtogatva helyezze a dobba.
 2. Zárja be a betöltőablakot, ügyelve arra, hogy ne akadjon be ruhanemű a betöltőablak és a tömítőgallér közé.

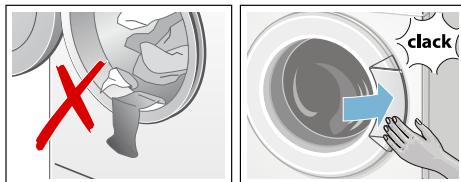

A Start gomb jelzőlámpája villog, és a kijelzőn folyamatosan megjelennek a program beállításai. A beállítások módosítása lehetséges.

A mosó- és ápolószer adagolása és betöltése

Figyelem! Készülékkárok

A tisztítószerrel és az előkezeléshez használt szerek (pl. folttisztító, előmosó spray) a mosógép felületével érintkezve károsíthatja azt.

Ügyeljen arra, hogy ezek a szerek ne érintkezzenek a mosógép felületével. Szükség esetén azonnal törölje le nedves ronggyal a ráhullott permetet és más maradványokat/cseppeket.

Adagolás

A mosó- és ápolószert a következők szerint adagolja:

- vízkeménység (érdeklődjön a vízszolgáltatójánál)
- a csomagoláson feltüntetett gyártói utasítások
- ruhanemű mennyisége
- szennyezettség → 11. oldal

Betöltés

Figyelmeztetés **Szem-/bőrirritáció!**

A mosószertartó fiók üzemelés közben történő kinyitásakor mosó-/ápolószert spriccelhet ki.

Óvatosan nyissa ki a fiókot.

Ha mosó-/ápolószert érintkezik a szemével vagy a bőrrel, alaposan öblítse le.

Ha tévedésből lenyeli, forduljon orvoshoz.

Utasítás: A sűrű öblítőket és keményítőszerket hígítsa némi vízzel, ez megakadályozza a dugulást.

A mosó- és ápolószereket a megfelelő kamrába töltsé:

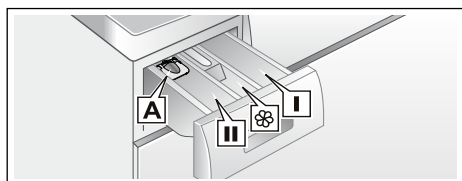

Adagolósegédlet **A** folyékony mosószert

II-es kamra mosószert a főmosáshoz, vízlágyító szer, fehérítő, folteltávolító só

 kamra öblítő, keményítő, ne lépje túl a **max**

I-es kamra mosószert az előmosáshoz

1. Kattanásig húzza ki a mosószertartó fiókot.
2. Töltsé be a mosó- és/vagy ápolószert.
3. Csatolja be a mosószertartó fiókot.

Adagolósegédlet* folyékony mosószert

* modelltől függően

Folyékony mosószert adagolásához állítsa be az adagolósegédletet:

1. Húzza ki a mosószertartó fiókot. Nyomja le a betétet, és vegye ki teljesen a fiókot.
2. Húzza előre az adagolósegédletet, hajtsa le és pattintsa be.
3. Helyezze vissza a fiókot.

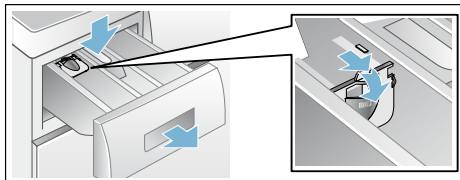

Utasítás: Ne használja az adagolósegédletet: gél állagú mosószerek és mosóporok esetén, előmosást tartalmazó programoknál, és ha van beállított késleltetett indítási idő.

Adagolósegédlet nélküli modelleknél töltsé a folyékony mosószert a megfelelő adagolótartályba, és helyezze azt a dobba.

Program indítása

Nyomja meg a **Start/Ruhahozzáadás (Start/Reload)**  gombot. A jelzőlámpa világít és a program elindul.



A program futása közben a kijelzőn megjelenik a Késleltetett indítás ideje , illetve a mosási program indulása után a programidő és a program előrehaladásáról tájékoztató szimbólumok. Kijelző



Utasítás: Ha biztosítani szeretné a programot a véletlen elállítás ellen, válassza a gyerekszárat az alábbiakban leírt módon.

Gyerekszár

A mosógépet biztosítani lehet a beállított funkciók véletlen

megváltoztatása ellen. Ehhez a program elindítása után kapcsolja be a gyerekszárát.

A Bekapcsoláshoz/Kikapcsoláshoz kb. 5 másodpercen keresztül tartsa nyomva a Start/Ruhahozzáadás (Start/Reload)  gombot. A kijelzőmezőn megjelenik a  szimbólum.

-  világít: a gyerekszár be van kapcsolva.
- A  villog: a gyerekszár be van kapcsolva, és a programválasztót beállította. A program megszakításának elkerülésére állítsa vissza a programválasztót a kiindulási programra. A szimbólum újra világít.

Utasítás: A gyerekszár a következő program indításáig bekapcsolva maradhat a gép kikapcsolása után is. Ekkor a program elindítása előtt a gyerekszárát ki kell kapcsolni, és adott esetben a program elindítása után újra be kell kapcsolni.

Ruha hozzáadása

A program elindulása után szükség esetén hozzáadhat vagy kivehet ruhaneműket.



Ehhez nyomja meg a **Start/Ruhahozzáadás (Start/Reload)**  gombot.

A Start/Ruhahozzáadás (Start/Reload)  jelzőlámpája villog, és a gép ellenőrzi, hogy lehetséges-e a ruhahozzáadás.

Utasítás: Ruhahozzáadás közben ne hagyja hosszabb ideig nyitva a betöltőablakot – a ruhaneműből kijövő víz kifolyhat.



Ha a kijelzőn:

- **egyszerre** világít az **IGEN** (YES) és a  szimbólum, akkor lehetséges a ruhahozzáadás.

- a **NEM** (NO) villog, várjon addig, amíg az **IGEN** (YES) és a  szimbólum nem világít. Csak akkor nyissa ki a betöltőablakot, ha **egyszerre** világít az **IGEN** (YES) és a  szimbólum.
- A **NEM** (NO) világít, ruha hozzáadása nem lehetséges. Magas vízszint, magas hőmérséklet vagy forgó dob esetén a betöltőablak biztonsági okokból zárva marad, és nem lehetséges a ruhahozzáadás.
A program folytatásához nyomja meg a Start/Ruhahozzáadás (Start/Reload)  gombot. A program automatikusan folytatódik.



A program módosítása

Ha véletlenül nem jó programot indított el, akkor a következőképpen módosíthatja a programot:

1. Nyomja meg a **Start/Ruhahozzáadás (Start/Reload)**  gombot.
2. Válasszon másik programot.
3. Nyomja meg a **Start/Ruhahozzáadás (Start/Reload)**  gombot. Az új program előlről kezdődik.

A program megszakítása

Magas hőmérsékletű programok esetében:



1. Nyomja meg a **Start/Ruhahozzáadás (Start/Reload)**  gombot.
2. Hűtse le a ruhát: válassza az  **Öblítés** (Rinse) programot.
3. Nyomja meg a **Start/Ruhahozzáadás (Start/Reload)**  gombot.



Alacsony hőmérsékletű programok esetében:

1. Nyomja meg a **Start/Ruhahozzáadás (Start/Reload)**  gombot.
2. Válassza a  **Centrifugálás** (Spin) vagy a  **Szivattyúzás** (Empty) programot.

3. Nyomja meg a **Start/Ruhahozzáadás** (Start/Reload)  gombot.

Program vége öblítőstopnál

A kijelzőmezőben megjelenik a – – –  szimbólum, és a Start/Ruhahozzáadás (Start/Reload)  jelzőlámpa villog.

A program befejezéséhez állítsa a programválasztót a  Centrifugálás/Szivattyúzás (Spin/Empty) programra, vagy válasszon egy centrifuga-fordulatszámot. Ezután nyomja meg a **Start/Ruhahozzáadás** (Start/Reload)  gombot.

A ruha kivétele/a készülék kikapcsolása

1. Nyissa ki a betöltőablakot és vegye ki a ruhaneműt.
2. A programválasztót állítsa **Ki** (Off) állásba. A készülék ki van kapcsolva.
3. Zárja el a vízcsapot.
Utasítás: Aquastop funkcióval rendelkező modelleknél nem szükséges.

Utasítások

- Ne felejtse ruhadarabokat a dobban. A következő mosáskor összemehetnek vagy elszínezhetnek valami mást.
- Távolítsa el a doból és a gumi tömítógallérból az esetleges idegen testeket – korrózióveszély.

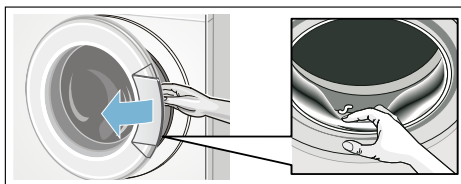

- A betöltőablakot és a mosószertartó fiókot hagyja nyitva, hogy a maradék víz kiszáradhasson.
- Mindig várja meg a program végét, mivel program közben a készülék le van zárva. Ezután kapcsolja be a készüléket, és várja meg a kioldást.
- Ha a program végén a kijelző kialszik, az energiatakarékos mód aktív. A bekapcsoláshoz nyomjon meg egy tetszőleges gombot.



Érzékelők

Mennyiségautomatika

A textil fajtájától és a betöltött ruhanemű mennyiségétől függően az automatikus mennyiség szabályozás minden programhoz optimálisan hozzáigazítja a vízfogyasztást.

Kiegyensúlyozatlanságot ellenőrző rendszer

Az automatikus kiegyensúlyozatlanságot ellenőrző rendszer felismeri a kiegyensúlyozatlanságot, és a centrifugálás többszöri elindításának megkísérlésével gondoskodik a ruhanemű egyenletes elosztásáról.

Biztonsági okokból a ruhanemű nagyon kedvezőtlen elosztása esetén lecsökken a fordulatszám vagy nem történik centrifugálás.

Utasítás: Helyezze be a kicsi és nagy ruhadarabokat a dobba. → 26. oldal

VoltMonitor

Az automatikus feszültségellenőrző rendszer a feszültség nem megengedhető csökkenését érzékelt. A kijelzőn villog a kettőspont a Késleltetett indítás jelzésében.

→ 9. oldal

Ha az áramellátás ismét kiegyensúlyozott, a kijelzőn nem villog többet a kettőspont a Késleltetett indítás jelzésében.

Ha a feszültségcsökkenés mégis a programidő meghosszabbodásához vezetne, egy pont villog a Késleltetett indítás jelzésében.

Jelzések beállítása

1. A jelzés hangerejét beállító üzemmód bekapcsolása

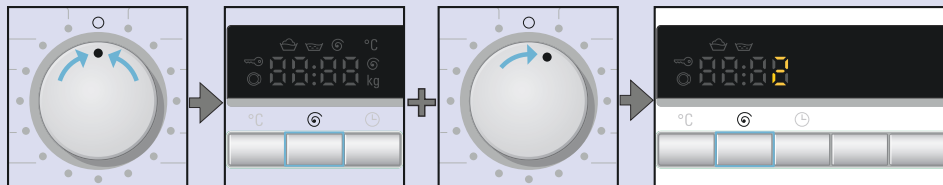

Állítsa a **O** szimbólumra.

Tartsa lenyomva a **G** gombot, + fordítsa egy pozícióval jobbra

Tartsa lenyomva még kb. 5 másodpercig, amíg a kijelzőelemek világítanak. A beállítási mód bekapcsolása megtörtént.

2. Gombjelzések hangerejének beállítása (modellenként változó)

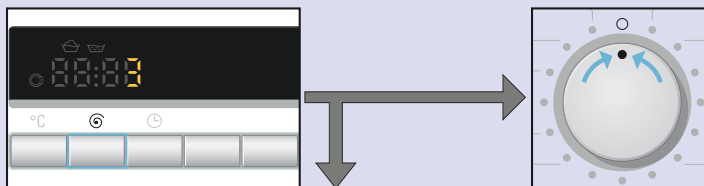

Annyiszor nyomja meg, amíg eléri a kívánt hangereőt.

a 3. lépéshez vagy

Állítsa a **O** szimbólumra a jelzés hangerejét beállító üzemmódból történő kilépéshez.



3. A figyelmeztető jelzések hangerejének beállítása

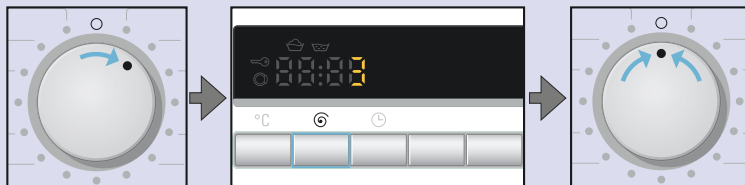

Fordítsa egy pozícióval jobbra.

Annyiszor nyomja meg, amíg eléri a kívánt hangerőt.

Állítsa a **O** szimbólumra a jelzés hangerejét beállító üzemmódból történő kilépéshez.



Tisztítás és karbantartás

⚠ Figyelmeztetés **Életveszély!**

A feszültségvezető részek érintésekor áramütés veszélye áll fenn. Kapcsolja ki a készüléket, és húzza ki a hálózati csatlakozódugót a dugaszolóaljzatból.

⚠ Figyelmeztetés **Mérgezés veszélye!**

Az oldószert tartalmazó tisztítószer, pl. a háztartási benzin, mérgező gázokat képezhetnek. Ne használjon oldószertartalmú tisztítószereket.

Figyelem! **Készülékkárok**

Az oldószert tartalmazó tisztítószer, pl. a háztartási benzin, károsíthatják a készülék felületét és alkatrészeit. Ne használjon oldószertartalmú tisztítószereket.

A gép burkolata/kezelőmező

- A készülék házát és kezelőmezőjét dörzsölje le egy puha, nedves törülkövel.
- A mosószert-maradványokat azonnal távolítsa el.
- Vízszugárral tisztítani tilos.

Mosódob

Klórmentes tisztítószert használjon, kerülje a fém dörzsszivacs alkalmazását.

Vízkömentesítés

A mosószert helyes adagolása esetén nem szükséges vízkömentesítés. Amennyiben mégis, akkor a vízköoldó

gyártójának útmutatásai szerint kell eljárni. A megfelelő vízköoldókat internetes oldalunkon keresztül, vagy a vevőszolgálatnál szerezhetheti be.

Mosószertartó fiók és ház

Ha mosószert- vagy öblítőszert-maradványok vannak:

1. Húzza ki a mosószertartó fiókot. Nyomja le a betétet, és vegye ki teljesen a fiókot.
2. Vegye ki a betétet: Ujjával nyomja a betétet alulról felfelé.

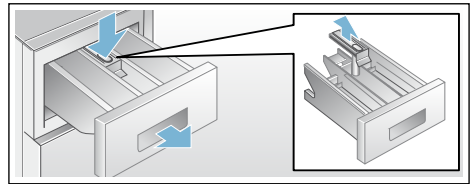

3. A mosószertartó fiókot és a betétet vízzel és kefével tisztítsa meg és szárítsa ki. A házat is tisztítsa meg belül.
4. Tegye vissza a betétet és pattintsa be (a hengert húzza rá a vezetőcsapra).
5. Tolja be a mosószertartó fiókot.

Utasítás: Hagyja nyitva a mosószertartó fiókot, hogy a maradék víz kiszáradhasson.

A mosóvízszivattyú eldugult

⚠ Figyelmeztetés **Forrázásveszély!**

A mosóvíz magas hőmérsékleten való mosáskor forró. A forró mosóvízzel leforrázhatja magát. Hagyja lehűlni a mosóvizet.

1. Zárja el a vízcsapot, hogy ne folyjon be több víz, és ne kelljen azt a mosóvíz-szivattyún keresztül leengedni.
2. Kapcsolja ki a készüléket. Húzza ki a hálózati csatlakozódugót.

3. Nyissa ki és vegye le a szervizfedelelet.

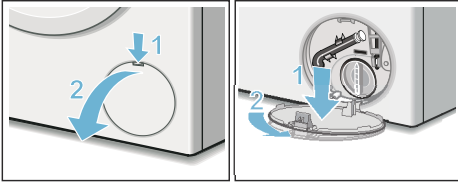

4. Vegye ki a vízleeresztő tömlőt a tartóból. Húzza le a zárókupakot, és hagyja lefolyni a mosóvizet egy megfelelő edénybe. Helyezze fel a zárókupakot, és tegye be a leürítő tömlőt a tartóba.

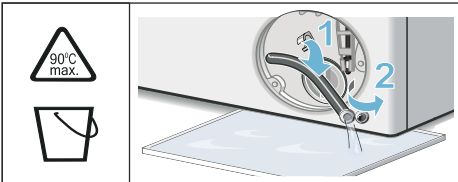

5. Óvatosan csavarja ki a szivattyúfedelelet, mivel maradék víz folyhat ki. A belső teret, a szivattyúfedél menetét és a szivattyúházat tisztítsa meg. A mosóvízszivattyú lapátkereke maradjon forgásban. Helyezze vissza és csavarja be újra a szivattyú fedelét. A fogantyúnak függőlegesen kell állnia.

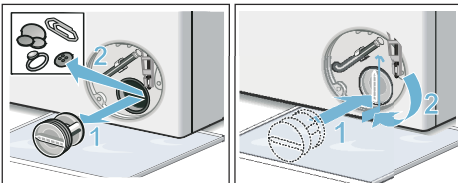

6. Rakja fel a szervizfedelelet, majd pattintsa be és zárja le.

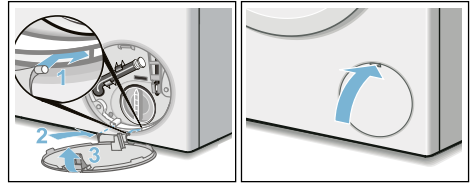

Utasítás: Annak megakadályozására, hogy a következő mosásnál a mosószer felhasználás nélkül távozzon a lefolyóba: öntsön 1 liter vizet a **II-es** kamrába, és indítsa el a **Szivattyúzás** (Empty) programot.

Eldugult a lefolyótömlő a szifonnál

1. Kapcsolja ki a készüléket. Húzza ki a hálózati csatlakozódugót.
2. Lazítsa meg a csőbilincset. Óvatosan csavarja ki a lefolyótömlőt, mivel maradék víz folyhat ki.
3. Tisztítsa meg a lefolyótömlőt és a szifon csonkját.

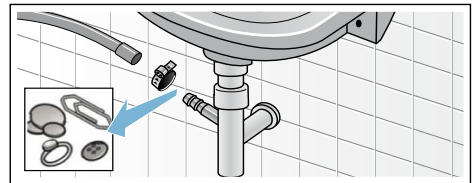

4. Tegye vissza a lefolyótömlőt, és a csatlakozási helyet biztosítsa a csőbilincssel!

Eldugult a szűrő a vízbevezetésben

Ehhez először csökkentse a víznyomást a vízbevezető tömlőben:

1. Zárja el a vízcsapot.
2. Válasszon ki egy tetszőleges programot (kivéve Öblítés/ Centrifugázás/Szivattyúzás (Rinse/ Spin/Empty)).
3. Nyomja meg a **Start** gombot. Kb. 40 másodpercig futtassa a programot.

4. A programválasztót állítsa **Ki** (Off) állásba. Húzza ki a hálózati csatlakozódugót.
5. Tisztítsa meg a szűrőt a vízcsapnál: Vegye le a tömlőt a vízcsapról. Egy kis kefével tisztítsa meg a szűrőt.

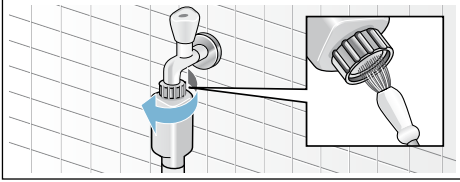

6. Standard és Aqua-Secure modelleknél tisztítsa meg a készülék hátoldalán lévő szűrőt: Vegye le a tömlőt a készülék hátoldalán, fogóval vegye ki a szűrőt, és tisztítsa meg.

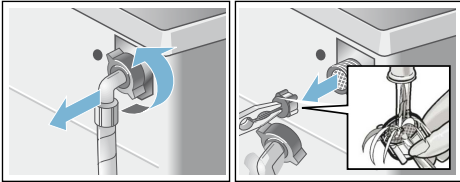

7. Csatlakoztassa a tömlőt, és ellenőrizze a tömítettségét.

Mi a teendő zavar esetén?

Vészkioldó

pl. áramkimaradás esetén

A program tovább fut, ha ismét helyreállították a feszültségellátást.

Ha mégis ki kell venni a ruhát, az alább leírt módon ki lehet nyitni a betöltőablakot:

Figyelmeztetés Forrázásveszély!

Magas hőmérsékleten végzett mosásnál a forró mosóvízzel vagy ruhaneművel érintkezve forrázás fordulhat elő. Eset. először hagyni kell lehűlni.

Figyelmeztetés Sérülésveszély!

Ha a forgó dobba nyúl, megsérülhet a keze. Ne nyúljon a forgó dobba. Várja meg, amíg a dob már nem forog.



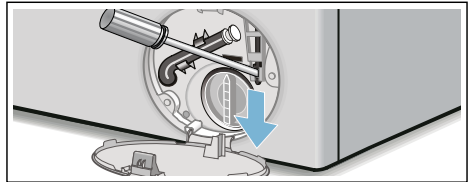

Figyelem! Víz okozta károk

A kifolyó víz vízkárokat okozhat. Ne nyissa ki a betöltőablakot, amíg vizet lát az üvegen.

1. Kapcsolja ki a készüléket. Húzza ki a hálózati csatlakozódugót.
2. Engedje le a mosóvizet.
3. A vészkioldót egy szerszámmal húzza lefelé, és engedje el. Ezt követően a betöltőablak kinyitható.



Útmutatások a kijelzőn

Kijelzés	Ok/Megoldás
IGEN (YES)	A betöltőablak nyitva van. Ruha hozzáadása lehetséges.
NEM (NO)	<ul style="list-style-type: none"> ■ A hőmérséklet túl magas. Várjon, amíg csökken a hőmérséklet. ■ A vízszint túl magas. Ruha hozzáadása nem lehetséges. Szükség esetén azonnal zárja be a betöltő ajtót. A program folytatásához nyomja meg a Start/Ruha-hozzáadás (Start/Reload)  gombot.
 villog	<ul style="list-style-type: none"> ■ Esetlegesen beszorult ruhanemű. Nyissa ki és csukja be újra a betöltőablakot, majd nyomja meg a Start/Ruha-hozzáadás (Start/Reload)  gombot. ■ Szükség eseté nyomja rá a betöltőablakot, ill. vegye ki a ruhát és ekkor nyomja rá az ablakot. ■ Adott esetben kapcsolja ki és vissza a készüléket; állítsa be a programot, adjon meg egyéni beállításokat; ezután indítsa el a programot.
E:17	<ul style="list-style-type: none"> ■ Teljesen nyissa ki a vízcsapot, ■ A bevezető tömlő megtört vagy becsípődött. ■ Túl alacsony a víznyomás. Tisztítsa meg a szűrőt.
E:18	<ul style="list-style-type: none"> ■ A mosóvízszivattyú eldugult. Tisztítsa ki a mosóvízszivattyút. ■ A lefolyótömlő/lefolyócső eldugult. Tisztítsa ki a lefolyótömlőt a szifonnál.
E:23	Víz a fenéktartályban, a készülék tömitése nem megfelelő. Zárja el a vízcsapot. Hívja a vevőszolgálatot!
	A gyerekszár be van kapcsolva; kapcsolja ki.
 villog	Túl sok a hab, a mosógép egy további öblítési ciklust iktat be.
:	Hálózati feszültség túl alacsony.
.	Alulfeszültség a mosási programnál. A programidő hosszabb lesz.
Más kijelzések	Kapcsolja ki a készüléket, várjon 5 másodpercig, és kapcsolja be újra. Ha a kijelzés újra megjelenik, hívja a vevőszolgálatot.

Mi a teendő zavar esetén?

Üzemzavar	Ok/Megoldás
Kifolyik a víz.	<ul style="list-style-type: none"> ■ Helyezze el és rögzítse megfelelően a lefolyótömlőt. ■ Húzza meg a bevezető tömlő rögzítőcsavarjait.
Nincs vízbemenet. A mosószer nem folyik be a gépbe.	<ul style="list-style-type: none"> ■ Nem nyomta meg a Start/Ruha-hozzáadás (Start/Reload) gombot? ■ Kinyitotta a vízcsapot? ■ Esetleg eldugult a szűrő? Tisztítsa meg a szűrőt. ■ A bevezető tömlő megtört vagy becsípődött?
Nem lehet kinyitni a betöltőablakot.	<ul style="list-style-type: none"> ■ Aktív a biztonsági funkció. Megszakítja a programot? ■ Kiválasztotta az ---  (Öblítőstop = utolsó centrifugálás nélkül) lehetőséget? ■ Nyitás csak vészkioldóval lehetséges?

Üzemzavar	Ok/Megoldás
A program nem indul el.	<ul style="list-style-type: none"> ■ Megnyomta a Start/Ruhahozzáadás (Start/Reload) gombot, vagy kiválasztotta a Késleltetett indítás idejét? ■ Bezárta a betöltőablakot? ■ Bekapcsolta a  gyerekzárta? Kapcsolja ki.
A gép nem szivattyúzza le a mosóvizet.	<ul style="list-style-type: none"> ■ Kiválasztotta az ---  (Öblítóstop = utolsó centrifugálás nélkül) lehetőséget? ■ Tisztítsa ki a mosóvízszivattyút. ■ Tisztítsa meg a lefolyócsövet és/vagy a lefolyótömlőt.
Nem látható víz a dobben.	Nem hiba - a víz a látható tartomány alatt van.
A centrifugálás eredménye nem kielégítő. A ruhanemű nyirkos/túl nedves.	<ul style="list-style-type: none"> ■ Nem hiba – A kiegyensúlyozatlanságot ellenőrző rendszer az egyenlőtlen ruhaelosztás miatt leállította a centrifugálást. Egyenletesen ossza el a kis és nagy ruhadarabokat a dobben. ■ Megnyomta a (modellenként változó)  Vasaláskönnyítés (Less iron) gombot? ■ Túl alacsony fordulatszámot választott?
Többszörös centrifugálás.	Nem hiba – a kiegyensúlyozatlanságot ellenőrző rendszer kiegyensúlyozatlanságot egyenlít ki.
A programidő tovább tart a szokottnál.	<ul style="list-style-type: none"> ■ Nem hiba – a kiegyensúlyozatlanságot ellenőrző kiegyensúlyozatlanságot egyenlít ki a ruhanemű többszöri elosztásával. ■ Nem hiba, a habosodás-ellenőrző rendszer aktív – öblítést iktat be.
A programidő megváltozik a mosási ciklus alatt:	Nem hiba – a programlefutás a mindenkori mosási folyamatra optimalizálódik. Ilyenkor megváltozhat a kijelzőn megjelenő programidő.
Vízmaradvány az ápolószer-kamrában  .	<ul style="list-style-type: none"> ■ Nem hiba – Nem rontja az ápolószer hatásfokát. ■ Szükség esetén tisztítsa meg a betétet.
Szagképződés a mosógépben.	Hajtson végre egy Pamut (Cotton) 90 °C programot ruhanemű nélkül. Ehhez használjon általános mosószert.
A kijelzőn villog a  szimbólum. Esetleg hab távozik a mosószertartó fiókból.	Túl sok mosószert használt? Egy evőkanál lágy öblítőszer keverjen össze fél liter vízzel, és öntse a II-es kamrába (szabadidős, sportruházat és pehelytollas textíliák esetében nem!). A következő mosásnál kevesebb mosószert adagoljon.
Erős zajképződés, rezgések és a készülék elmozdítása centrifugáláskor.	<ul style="list-style-type: none"> ■ Be van állítva a készülék? Igazítsa meg a készüléket. ■ Rögzítette a készüléklábakat? Biztosítsa a készülék lábait. ■ Eltávolította a szállítási biztosítókat? Távolítsa el a szállítási biztosítókat.
A kijelző/jelzőlámpák üzem közben nem működnek.	<ul style="list-style-type: none"> ■ Áramkimaradás? ■ Kioldottak a biztosítékok? Kapcsolja be/cserélje ki a biztosítékokat. ■ Ha a zavar ismételten fellép, hívja a vevőszolgálatot.
Mosószer-maradványok a kimosott ruhaneműn.	<ul style="list-style-type: none"> ■ A foszfátmentes mosószerek szórványosan tartalmaznak vízben oldhatóan maradványokat is. ■ Válassza az Öblítés (Rinse) programot, vagy szárítás után kefélje ki a ruhát.

Üzemzavar	Ok/Megoldás
Ruhahozzáadás állapotban a NEM (NO) jelenik meg a kijelzőn.	<ul style="list-style-type: none"> ■ A vízszint túl magas. Ruha hozzáadása nem lehetséges. Szükség esetén azonnal zárja be a betöltőablakot. ■ A program folytatásához nyomja meg a Start/Ruhahozzáadás (Start/Reload) gombot.
Ruhahozzáadás állapotban az IGEN (YES) jelenik meg a kijelzőn.	A betöltőablak nyitva van. Ruha hozzáadása lehetséges.
A kijelzőn villog a ketőspont (:) a Késleltetett indítás jelzésében.	Hálózati feszültség túl alacsony.
Egyetlen pont (.) villog.	Az alulfeszültség a mosási program időtartamának meghosszabbodásához vezetett.
Ha nem tudja egyedül elhárítani a zavart (be-/kikapcsolás) vagy javításra van szükség:	
<ul style="list-style-type: none"> ■ A programválasztót állítsa Ki (Off) állásba. ■ Húzza ki a hálózati csatlakozódugót a csatlakozóaljzatból. ■ Zárja el a vízcsapot, és hívja a vevőszolgálatot. 	



Vevőszolgálat

Mit tehet, ha nem tudja egyedül elhárítani a zavart? Mi a teendő zavar esetén? → 26. oldal , kérjük, forduljon vevőszolgálatunkhoz. → Borítólap

Mindig megtaláljuk a megfelelő megoldást, hogy elkerülhető legyen a felesleges kiszállítás.

Adja meg a vevőszolgálatnak a készülék termékszámát (E-Nr.) és a gyártási számát (FD).

E-Nr. _____ FD _____

Termékszám

Gyártási szám

Ezek az adatok megtalálhatók
*modelltől függően:

a betöltőablak belső oldalán* / a kinyitott szervizfedélen* és a készülék hátlapján.

Bízzon a gyártó hozzáértésében.

Forduljon hozzánk. Ezzel biztosítja, hogy a javítást szakképzett szerviztechnikusok végzik el eredeti pótalkatrészekkel.



Fogyasztási értékek

Fő mosási programok energia- és vízfogyasztása, időtartama és maradék nedvességtartalma

(hozzávetőleges adatok)

Program	Betölthető mennyiség	Energiafogyasztás*	Víz*	Programidő*
Pamut (Cottons) 20 °C	8 kg	0,40 kWh	71 l	2 3/4 h
Pamut (Cottons) 40 °C*	8 kg	1,10 kWh	71 l	2 3/4 h
Pamut (Cottons) 60 °C	8 kg	1,51 kWh	71 l	2 3/4 h
Pamut (Cottons) 90 °C	8 kg	2,39 kWh	82 l	2 3/4 h
Kímélő mosás (Easy-Care) 40 °C *	4 kg	0,79 kWh	53 l	2 h
Mix 40 °C	3,5 kg	0,51 kWh	45 l	1 1/4 h
Finommosás/Selyem (Delicate/Silk) 30 °C	2 kg	0,21 kWh	36 l	3/4 h
Gyapjú (Wool) 30 °C	2 kg	0,22 kWh	42 l	3/4 h

Program	Approximate information on the residual moisture**		
	WAK28 ... WM14K ...	WAK24 ... WM12K ...	WAK20 ... WM10K ...
Pamut	48 %	53 %	62 %
Kímélő	40 %	40 %	40 %
Finom/Selyem	30 %	30 %	30 %
Gyapjú	45 %	45 %	45 %







* Az értékek a víznyomástól, a vízkeménységtől, a bevezetett víz hőmérsékletétől, a helyiség hőmérsékletétől, a mosnivaló fajtájától, mennyiségétől és szennyezettségétől, a használt mosószertől, a hálózati feszültség ingadozásaitól és a választott kiegészítő funkciótól függően eltérnek a megadott értékektől.

** Maradék nedvességtartalom adatai a programfüggő centrifugafordulatszám-korlátozás és a maximális betölthető mennyiség alapján

Leghatékonyabb programok pamuttextíliákhoz

A következő programok (standard programok, szimbólummal jelölve) a normál mértékben szennyezett pamut textíliák mosására alkalmasak, és a

kombinált energia- és vízfogyasztás tekintetében a leghatékonyabbak.

Normál programok pamuthoz az 1015/2010 rendelet (EU) szerint	Betölthető mennyiség	Program hozzávetőleges időtartama
Pamut  program +  Eco gomb	8 kg	3 ½ h
Pamut  program +  Eco gomb	4 kg	3 ½ h
Pamut  program +  Eco gomb	4 kg	3 ¼ h

Programbeállítás a 2010/30/EU irányelv szerinti, hideg vízzel (15 °C) történő vizsgálathoz és energiafogyasztás címkézéséhez.

A programhoz tartozó hőmérsékleti érték a textíliákon elhelyezett címkén feltüntetett hőmérséklethez igazodik. A tényleges mosási hőmérséklet energiatakarékossági okokból eltérhet a program megadott hőmérsékletétől.



Műszaki adatok.

Méretek:

850 x 600 x 590 mm

(magasság x szélesség x mélység)

Súly:

63 - 83 kg (modelltől függően)

Hálózati csatlakozás:

hálózati feszültség 220-240 V, 50Hz

névleges áram 10 A

névleges teljesítmény 2300 W

Víznyomás:

100 - 1000 kPa (1 - 10 bar)

Teljesítményfelvétel kikapcsolt állapotban:

0,14 W

Teljesítményfelvétel készenléti állapotban (nem kikapcsolt állapotban):

1,38 W



Felállítás és csatlakoztatás

Csomagolás tartalma

Utasítás: Ellenőrizze, hogy a készülék nem sérült-e meg a szállítás során. Soha ne helyezzen üzembe sérült gépet. Kifogásolások esetén forduljon ahhoz a kereskedőhöz, akinél a készüléket vásárolta, vagy a vevőszolgálatunkhoz.

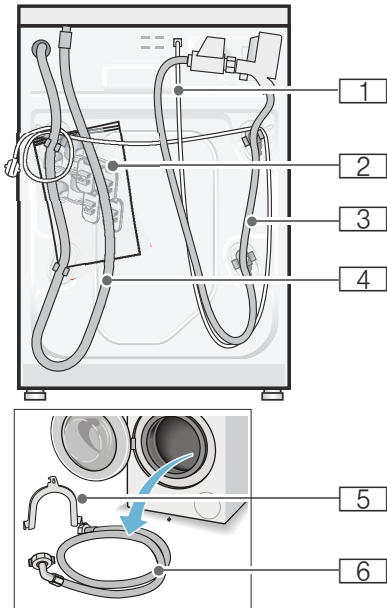

1 Hálózati vezeték

2 Zacsó:

- Használati és felállítási útmutató
- Vevőszolgálati helyszínek jegyzéke*
- Garancia*
- Védőfedelek a szállítási biztosítók eltávolítása után megjelenő nyílásokhoz
- Csavarkulcs*

3 Vízelvezető tömlő a következő modelleknél:

Aquastop

4 Vízelvezető tömlő

5 A vízelvezető tömlő rögzítésére szolgáló patkó*

6 Vízelvezető tömlő Standard/Aqua-Secure modelleknél

* modelltől függően

Kiegészítésként a vízelvezető tömlő szifonhoz való csatlakoztatásánál egy \varnothing 24 - 40 mm-es átmérőjű (szaküzletben kapható) csőbilincse van szükség.

Hasznos szerszámok

- Vízmérték a beállításhoz
- A következő csavarkulcsok:
 - SW13 a szállítási biztosítók kioldásához
 - SW17 a készüléklábak beállításához

Biztonsági útmutató

⚠ Figyelmeztetés **Sérülésveszély!**

- A mosógép súlya igen nagy. A készülék megemelésénél/ szállításánál körültekintően járjon el.
- Ha a mosógépet kiálló alkatrészeknél fogva (pl. betöltőablak) emelik meg, az alkatrészek letörhetnek és sérüléseket okozhatnak. Ne emelje meg a mosógépet kiálló alkatrészeknél fogva.
- A tömlő- és hálózati vezetékek szakszerűtlen fektetése által botlás- és sérülésveszély áll fenn. A tömlőket és vezetékeket úgy fektesse le, hogy a botlásveszély elkerülhető legyen.

Figyelem!

Készülékkárok

A befagyott tömlők elszakadhatnak/ megrepedhetnek.

A gépet ne állítsa fel fagyveszélyes helyeken és/vagy szabadban.

Figyelem!

Víz okozta károk

A vízbevezető és a vízvezető tömlő csatlakozási pontjai nagy víznyomásnak vannak kitéve. A szivárgás vagy víz okozta károk elkerülése érdekében feltétlenül vegye figyelembe az ebben a fejezetben szereplő útmutatásokat.

Utasítások

- Az itt felsorolt útmutatásokon kívül az illetékes víz- és áramszolgáltató vállalat különleges előírásai lehetnek érvényben.
- Kétség esetén szakemberrel csatlakoztassa a készüléket.

Ehelyezési felület

Utasítás: A stabilitás azért fontos, hogy a mosógép ne mozogjon el!

- Az elhelyezési felületnek keménynek és egyenletesnek kell lennie.
- Nem alkalmasak a puha padlók/ padlóburkolatok.

Felállítás lábazatra vagy fagerendás födémen

Figyelem!

Készülékkárok

A mosógép centrifugáláskor elmozoghat és lebillenhet/lezuhanhat a lábazatról.

A mosógép lábait feltétlenül rögzítse tartófülekkel.

Rendelési sz. WMZ 2200, WX 9756, CZ 110600, Z 7080X0

Utasítás: Fa födém esetén a következőképpen helyezze el a mosógépet:

- lehetőség szerint egy sarokba állítsa,
- egy vízálló fa lapra (min. 30 mm vastag), amelyet erősen odacsavaroztak a padlóhoz.

A készülék beépítése konyhai szekrény sorba

⚠ Figyelmeztetés Életveszély!

A feszültségvezető részek érintésekor áramütés veszélye áll fenn.

Ne távolítsa el a készülék fedőlapját.

Utasítások

- 60 cm-es beépítési szélesség szükséges.
- Csak a szomszédos szekrények alatt is áthaladó, azokkal szilárdan összekapcsolt munkalapra állított munkalapra helyezze a mosógépet.

Szállítási biztosítók eltávolítása

Figyelem!

Készülékkárok

- A mosógép biztonságos szállításáról szállítási biztosítók gondoskodnak. Az el nem távolított szállítási biztosítók a készülék üzemelésekor pl. sérülést okozhatnak a dobban. Az első használat előtt feltétlenül teljesen el kell távolítani mind a 4 szállítási biztosítót. A biztosítókat őrizze meg.
- A sérülések elkerülésére egy későbbi szállításnál okvetlenül helyezze vissza a biztosítókat.

Utasítás: Őrizze meg a csavarokat és hüvelyeket.

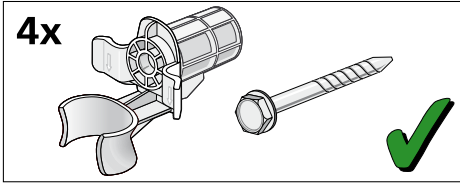

1. A tömlőket vegye ki a tartókból.

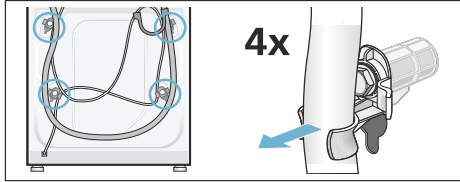

2. Mind a 4 szállítási biztosítót lazítsa meg és távolítsa el. Távolítsa el a hüvelyeket. A hálózati vezetéket vegye ki a tartóból.

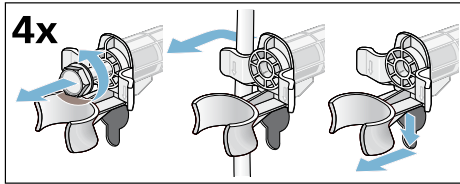

3. Tegye fel a burkolatokat. A rögzítőfültre gyakorolt nyomással rögzítse fixen a burkolatokat.

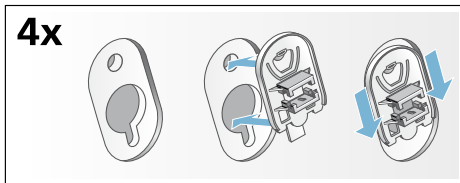

Tömlő- és vezeték hosszúságok

■ Bal oldali csatlakozás

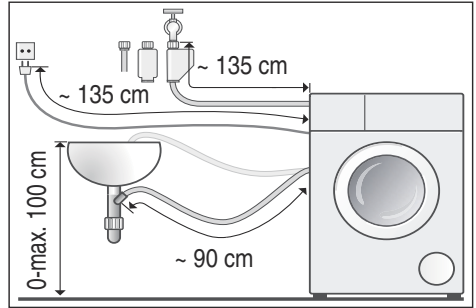

■ Jobb oldali csatlakozás

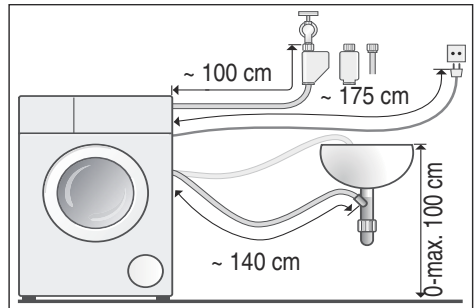

Javaslat: Kapható a szakkereskedőnél/vevőszolgálatnál:

- hosszabbító az Aquastop-, ill. a hidegvíz-bevezető tömlő számára (kb. 2,50 m); rendelési sz. WMZ2380, WZ10130, CZ11350, Z7070X0
- hosszabb bevezető tömlő (kb. 2,20 m) a Standard modellhez

Vízbevezetés

⚠ Figyelmeztetés

Életveszély!

A feszültségvezető részek érintésekor áramütés veszélye áll fenn. Az AquaStop biztonsági szelepet ne merítse vízbe (elektromos szelep van benne).

A csatlakozásnál ügyeljen a következőkre

Utasítások

- A mosógépet csak hideg ivóvízzel működtesse.
- A készüléket ne csatlakoztassa nyomás nélküli bojler keverőcsapjára.
- Csak a géphez mellékelte vagy egy erre kijelölt szaküzletben vásárolt vízbevezető tömlőt használjon, használtat ne.
- A vízbevezető tömlőt nem szabad megtörni, becsípni, módosítani vagy elvágni (a szilárdság ekkor már nem garantált).
- A rögzítőcsavarokat csak kézzel húzza meg. Ha a rögzítőcsavarokat túl szorosra húzza egy szerszámmal (fogóval), akkor a menetek megsérülhetnek.

Optimális víznyomás a vezetékes hálózatban

legalább 100 kPa (1 bar)

maximum 1000 kPa (10 bar)

Kinyitott vízcsapnál legalább 8 l/perc mennyiségű víz folyik.

Nagyobb víznyomásnál alkalmazzon nyomáscsökkentő szelepet.

Csatlakoztatás

A vízbevezető tömlőt csatlakoztassa a vízcsapra ($\frac{3}{4}$ " = 26,4 mm) és a készülékre (AquaStop modelleknél ez nem szükséges, ott már rögzítve van):

- Modell: **Standard**

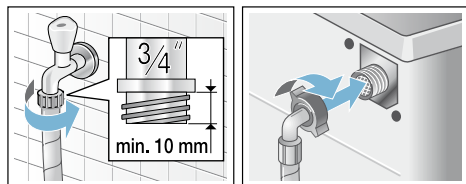

- Modell: **Aqua-Secure**

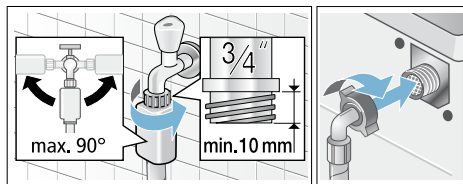

- Modell: **AquaStop**

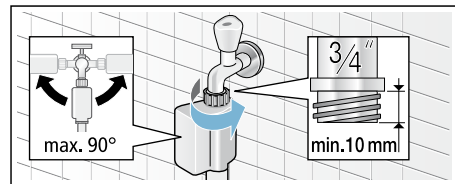

Utasítás: Óvatosan nyissa ki a vízcsapot, és közben ellenőrizze a bekötési pontok tömítettségét. A csavarkötés vízvezetéki nyomás alatt áll.

Vízvezetés

Figyelem!

Víz okozta károk

Ha a vízvezető tömlő szivattyúzaskor a magas víznyomás miatt kicsúszik a mosdókagylóból vagy a csatlakozási pontból, a kifolyó víz károkat okozhat. Biztosítsa, hogy a lefolyótömlő ne tudjon kicsúszni a mosdókagylóból.

Utasítás: A vízvezető tömlőt nem szabad megtörni vagy hosszirányban húzni.

A következőképpen helyezheti el a vízvezető tömlőt:

- **A mosóvíz mosdókagylóba vezetése**

⚠ Figyelmeztetés Forrázásveszély!

Magas hőmérsékleten végzett mosásnál a forró mosóvízzel érintkezve (pl. a forró mosóvíz mosdókagylóba szivattyúzaskor) leforrázhatja magát.

Ne nyúljon a forró mosóvízbe.

Figyelem!**Készülékkárok/textíliák károsodása**

Ha a lefolyótömlő vége a kiszivattyúzott vízbe merül, akkor a víz visszaszivattyúzódhat a készülékbe, és ez károsíthatja a készüléket/textíliákat.

Ügyeljen a következőkre:

- a mosdólefolyó záródugója ne záródjon be.
- a vízvezető tömlő vége ne merüljön a kiszivattyúzott vízbe.
- a víz kellő gyorsasággal folyjon le.

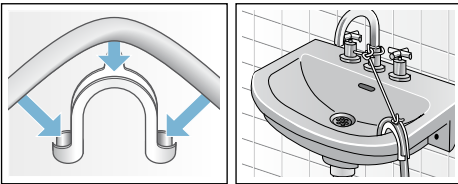
**■ A mosóvíz szifonba vezetése**

A csatlakozási pontot 24–40 mm átmérőjű (szakkereskedésben kapható) tömlőbilinccsel kell biztosítani.

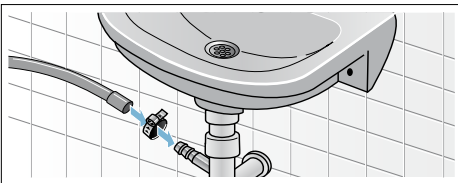
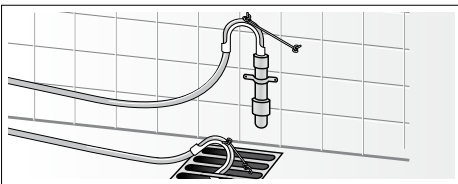
**■ A víz elvezetése gumikarmantyús műanyag csőbe vagy vízvezetőn keresztül****Beállítás**

Vízmérték segítségével állítsa be a készüléket.

Az erős zajképződés, a rezgések és a készülék elmozgása a nem megfelelő beállítás következménye lehet!

1. A kontraanyákat csavarkulccsal az óramutató járásával megegyező irányban csavarja ki.
2. Vízmértékkel ellenőrizze, esetleg változtassa meg a mosógép beállítását. A készülékláb elforgatásával változtatható a magasság. Mind a négy készüléklábnak biztosan kell állnia a padlón.
3. Erősen csavarozza a kontraanyát a készülékházhoz. Közben rögzítse a lábat és ne állítson a magasságon. Mind a négy készülékláb kontraanyáit szorosan a házhoz kell csavarozni!

**Villamos csatlakozás****⚠ Figyelmeztetés****Életveszély!**

A feszültségvezető részek érintésekor áramütés veszélye áll fenn.

- Soha ne fogja meg nedves kézzel a hálózati csatlakozódugót.
- A hálózati vezetékét mindig csak a csatlakozódugónál fogva húzza, soha ne a vezetéknel, mivel az megsérülhet.
- A hálózati csatlakozódugót soha ne húzza ki működés közben.

Vegye figyelembe a következő tanácsokat, és ügyeljen arra, hogy:

Utasítások

- A hálózati feszültség és a mosógépen található feszültségadat (készüléktábla) egyezzen meg. A csatlakozási érték továbbá a szükséges biztosíték az adattáblán van megadva.
- A mosógépet csak előírászerűen felszerelt védőérintkezős dugaszolóaljzaton keresztül, váltóáramra szabad csatlakoztatni.
- A hálózati csatlakozódugó és a csatlakozóaljzat illeszkedjen egymáshoz.
- Elegendő legyen a vezeték keresztmetszete.
- A földelési rendszer előírászerűen van szerelve.
- A hálózati vezeték cseréjét (ha szükséges) csak villamossági szakember végezze. Pót hálózati vezeték a vevőszolgálatnál kapható.
- Ne használjon elosztódugókat/-csatlakozókat és hosszabbító vezetékeket.
- Hibaáram-védőkapcsoló használata esetén csak a  jelöléssel rendelkező típust használjon. Csak ez a jelölés garantálja a most érvényes előírások betartását.
- A hálózati csatlakozódugó mindig elérhető legyen.
- A hálózati vezetéket nem szabad megtörni, becsípni, módosítani, átvágni vagy forró tárgyakkal érintkezésbe hozni.

Az 1. mosás előtt

A mosógépet a gyárból történő kiszállítás előtt behatóan átvizsgáltk. A lehetséges vizsgálóvíz-maradványok eltávolításához először ruhanemű **nélkül** végezzen mosást.

Utasítások

- A mosógépet **szakszerűen kell felállítani és csatlakoztatni.**
→ 31. oldal
 - Soha ne helyezzen üzembe sérült gépet. Tájékoztassa a vevőszolgálatot.
1. Ellenőrizze a gépet.
 2. Távolítsa a védőfóliát a kezelőlapról.
 3. Csatlakoztassa a hálózati csatlakozódugót.
 4. Nyissa ki a vízcsapot.
 5. Csukja be a betöltőablakot (Ne rakjon be mosnivalót!).
 6. Válassza ki a  **Pamut** (Cottons) programot, és állítsa be a hőmérsékletet **90 °C**-ra.
 7. Nyissa ki a mosószer tartó fiókot.
 8. Töltsön kb. 1 liter vizet a **II-es** kamrába.
 9. Töltsön általános mosószert a **II-es** kamrába.
Utasítás: A habképződés elkerülése érdekében a gyártó által javasolt mosószermennyiségnek csak a felét használja. Ne használjon gyapjú- vagy finommosószert.
 10. Csukja be a mosószertartó fiókot.
 11. Nyomja meg a **Start** gombot.
 12. A program végén kapcsolja ki a készüléket.
- Az új mosógépe üzemkész.**

Szállítás

pl. költözésnél

Előkészítő munkálatok:

1. Zárja el a vízcsapot.
2. Csökkentse a víznyomást a bevezető tömlőben.
Karbantartás – Szűrő a vízbevezetésben → 24. oldal
3. Engedje le a maradék mosóvizet.
Karbantartás – A mosóvízszivattyú eldugult → 23. oldal
4. Válassza le a mosógépet az elektromos hálózatról.
5. Szerelje le a tömlőket.

Építse be a szállítási biztosítókat:

1. Vegye le a burkolatokat és őrizze meg.
Esetleg használjon csavarbehajtót.

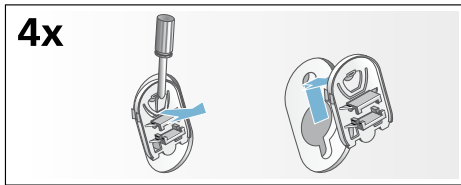

2. Mind a 4 hüvelyt helyezze be.
A hálózati vezetékét erősen rögzítse a tartókon. Helyezze be és húzza meg a csavarokat.

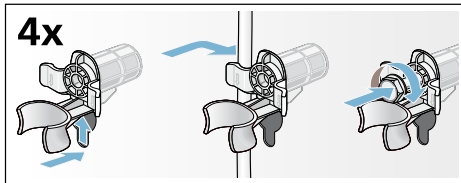
**Üzembe helyezés előtt:****Utasítások**

- a szállítási biztosítókat **feltétlenül** el kell távolítani!
- Annak megakadályozására, hogy a következő mosásnál mosószer folyjon el felhasználás nélkül a lefolyóba: öntsön 1 liter vizet a **II-es** kamrába, és indítsa el a **Szivattyúzás** (Drain) programot.

Aquastop garancia

csak Aquastop funkcióval rendelkező készülékekhez

Az eladóval szemben vállalt, az adásvételi szerződésből fakadó garanciális igények kiegészítéseképpen és készülékgaranciánk kiegészítéseként az alábbi feltételekkel teljesítjük a kártérítést:

- 1.** Ha Aquastop rendszerünk hibája miatt vízkár keletkezett, akkor megtérítjük a magánfelhasználók kárát.
- 2.** A felelősségi garancia a készülék teljes élettartama alatt fennáll.
- 3.** A garanciaigény feltétele, hogy az Aquastop funkcióval rendelkező készüléket útmutatónknak megfelelően szakszerűen állítsák fel és csatlakoztassák; ez vonatkozik a szakszerű Aquastop meghosszabbításra (eredeti tartozék) is. A garancia nem terjed ki a vízcsapon lévő Aquastop csatlakozóig beszerelt hibás csatlakozóvezetékekre vagy szerelvényekre.
- 4.** Az Aquastop funkcióval rendelkező készülékeket alapvetően nem kell üzem közben felügyelnie, ill. utána a vízcsap elzárásával biztosítani. Csupán hosszabb távollét esetén, pl. többhetes nyaraláskor, kell elzárni a vízcsapot.

Javítási megrendelés és tanácsadás zavarok esetén

H 01 489 5461

Az egyes országok vevőszolgálati elérhetőségei megtalálhatók a mellékelt vevőszolgálati jegyzékben.

Siemens-Electrogeräte GmbH
Carl-Wery-Straße 34, 81739 München
siemens-home.com



9000982615 (9406)