

SIEMENS



Mašina za pranje veša

WM14W540EU

siemens-home.bsh-group.com/welcome

sr Uputstvo za upotrebu i postavljanje

Register
your
product
online

Vaša nova mašina za pranje veša

Odlučili ste se za mašinu za pranje veša marke Siemens.

Molimo vas da izdvojite nekoliko minuta vremena za čitanje i da upoznate prednosti vaše mašine za pranje veša.

Da bi se udovoljilo visokim zahtevima u odnosu na kvalitet robne marke Siemens svaka mašina za pranje veša koja napušta našu fabriku brižljivo je ispitana u odnosu na funkciju i besprekorno stanje.

Ostale informacije u vezi sa našim proizvodima, priborom, rezervnim delovima i servisom naći ćete na našoj internet stranici www.siemens-home.bsh-group.com ili se obratite našim centrima za pružanje servisnih usluga.

Ako uputstvo za upotrebu i postavljanje opisuje različite modele, na odgovarajućim mestima se ukazuje na razlike.



Mašinu za pranje vreša pustite u rad tek nakon čitanja ovog uputstva za upotrebu i postavljanje!

Pravila prikaza

Upozorenje!

Ova kombinacija od simbola i signalnih reči ukazuje na moguću opasnu situaciju. Ne obraćanje pažnje na nju može da dovede do smrti ili povreda.

Pažnja!

Ova signalna reč ukazuje na moguću opasnu situaciju. Neobraćanje pažnje na nju može da dovede do materijalne štete i/ili ugrožavanja životne sredine.

Napomena / savet

Napomene za optimalno korišćenje uređaja / korisnih informacija.

1. 2. 3. / a) b) c)

Radnii koraci se predstavljaju ciframa ili slovima.

■ / -

Nabrajanja se predstavljaju kvadratićem ili povlakama.

Pregled sadržaja

 Upotreba u skladu sa odredbama	5	 Dodatna podešavanja programa	22
 Napomene za sigurnost	6	speedPerfect 	22
Električna sigurnost	6	ecoPerfect 	22
Opasnosti od povreda	6	Pretrpanje	22
Sigurnost za decu.	7	Dodatno ispiranje	22
 Zaštita životne sredine	8	Manje gužvanje	22
Ambalaža/stari uređaj.	8	Automatika za uklanjanje mrlja	22
Napomene za štednju.	8	 Rukovanje uređajem	23
 Najvažnije ukratko	9	Priprema mašine za pranje veša	23
 Upoznavanje uređaja	10	Uključivanje uređaja/ biranje programa.	23
Mašina za pranje veša	10	Stavljanje veša u bubanj	24
Upravljačko polje	11	Doziranje i punjenje deterdženta za pranje veša i sredstva za negu	24
Polje za prikaz	12	Promena preliminarnih podešavanja programa	25
 Veš.	13	Izbor dodatnih podešavanja programa.	26
Pripremanje veša	13	Startovanje programa	26
Sortiranje veša	13	Brava za zaštitu dece	26
 Deterdžent za pranje veša.	14	Naknadno stavljanje veša	26
Pravilan izbor deterdženta za pranje veša	14	Promena programa	27
Štednja energije i deterdženta za pranje veša	14	Prekid programa	27
 Pregled programa	15	Završetak programa kod zastavljanja ispiranja (Rinse Hold).	27
Programi na biraču programa.	15	Kraj programa	27
Štirkanje	20	Uzimanje veša/isključivanje uređaja	27
Bojenje/dekolorisanje.	20	 Podešavanja uređaja	28
Omekšavanje	20	Aktiviranje režima podešavanja.	28
 Preliminarna podešavanja programa	21	Promena jačine zvuka signala.	28
Temperatura	21	Selektovanje/deselektovanje automatskog isključivanja uređaja.	28
Brzina centrifuge	21	Uključivanje/isključivanje signala napomene za negu bubnja	28
Završeno za	21	Završetak režima podešavanja	28
		 Senzorika	29
		Automatika za podešavanje količine	29
		Sistem za kontrolu disbalansa.	29
		Aqua senzor	29

 **Čišćenje i održavanje 29**

Kućište mašine/polje sa komandama 30
 Bubanji za pranje 30
 Uklanjanje kamenca 30
 Fioka za deterđent za pranje veša i njeno kućište 30
 Pumpa za izbacivanje sapunice začepljena, prinudno pražnjenje . . . 31
 Odvodno crevo na sifonu začepljeno 32
 Sito u dovodu vode začepljeno 32

 **Smetnje, šta činiti? 33**

Prinudna deblokada 33
 Napomene na polju za prikaz 34
 Smetnje, šta da se radi? 35

 **Servisna služba 37**

 **Vrednosti potrošnje 38**

Potrošnja energije i vode, trajanje programa i preostala vlaga u glavnim programima 38
 Ispitivanje efikasnosti Programi za pamučne tkanine 39

 **Tehnički podaci 39**

 **Postavljanje i priključivanje . . . 40**

Obim isporuke 40
 Sigurnosna uputstva 41
 Površina za postavljanje 41
 Postavljanje na podnožje ili drvenu gredu 41
 Postavljanje na podijum sa fiokom . . 41
 Ugradnja ispod drugih elemenata/ugradnja aparata u kuhinjsku liniju . 42
 Uklanjanje transportnih osigurača . . 42
 Dužine creva i kablova 43
 Dovod vode 44
 Odvod vode 45
 Izravnavanje 46
 Električni priključak 46
 Pre 1. pranja 47
 Transport 48

 **Aquastop garancija 49**



Upotreba u skladu sa odredbama

- Isključivo za upotrebu u privatnom domaćinstvu i u kućnom okruženju.
- Mašina za pranje veša je namenjena za pranje tkanina pogodnih za mašinsko pranje i vune koja se pere ručno u sapunici za pranje.
- Za rad sa hladnom vodom za piće i uobičajenim deterdžentima za pranje veša i sredstvima za negu, koja su pogodna za upotrebu u mašinama za pranje veša.
- Prilikom doziranja svih deterdženata / pomoćnih sredstava / sredstava za negu i čišćenje obavezno obratite pažnju na napomene proizvođača.
- Mašinom za pranje veša mogu da rukuju deca od 8 godina ili više, lica sa smanjenim fizičkim, senzoričkim ili mentalnim sposobnostima i lica sa nedostatkom iskustva ili znanja ukoliko su **pod nadzorom** ili ako im je rad mašine objasnila **odgovorna osoba**.
Deca ne smeju da obavljaju radove čišćenja i održavanja bez nadzora.
- Deci mlađoj od 3 godine ne dozvoljavajte pristup mašini za pranje veša.
- Ovaj uređaj je namenjen za korišćenje na nadmorskim visinama od maksimalno 4000 metara.
- Kućne ljubimce držite na dovoljnoj udaljenosti od mašine za pranje veša.

Pre nego što uređaj pustite u rad:

Pročitajte uputstvo za upotrebu i postavljanje i sve ostale informacije koje su priložene uz veš mašinu i postupajte u skladu sa njima.

Dokumentaciju sačuvajte za kasniju upotrebu ili za narednog vlasnika.



Napomene za sigurnost

Električna sigurnost



Upozorenje

Opasnost po život!

U slučaju kontakta sa delovima koji provode napon postoji opasnost od strujnog udara.

- Mrežni utikač nemojte nikada da dodirujete mokrim rukama.
- Mrežni kabl vucite samo za utikač, a nikada za kabl, pošto bi mogao da se ošteti.

Opasnosti od povreda



Upozorenje

Opasnost od povrede!

- U slučaju podizanja mašine za pranje veša za istaknute konstrukcione delove (na pr. vrata za punjenje) ovi konstrukcioni delovi se mogu slomiti i prouzrokovati povrede.
Mašinu za pranje veša nemojte da podižete držeći za istaknute komponente.
- Ako se penjete na mašinu za pranje veša, radna ploča može da se slomi i da prouzrokuje povrede.
Nemojte se penjati na mašinu za pranje veša.

- Ako se naslanjate/stajete na otvorena vrata za punjenje, mašina za pranje veša može da se prevrne i da prouzrokuje povrede.
Nemojte da se naslanjate na otvorena vrata za punjenje.
- Ako se hvatate za bubanj koji se obrće, može da dođe do povređivanja šaka.
Ne hvatajte bubanj dok se obrće.
Sačekajte, dok bubanj ne prestane da se obrće.



Upozorenje

Opasnost od opekotina!

Prilikom pranja na visokim temperaturama u slučaju dodira sa vrelom sapunicom za pranje npr. prilikom ispušavanja vrele sapunice za pranje u umivaonik, možete da se opečete vrelom parom.
Ne dodirujte vrelu sapunicu za pranje.

Sigurnost za decu

Upozorenje

Opasnost po život!

Dok se igraju pored mašine za pranje veša deca mogu da dospeju u situacije opasne po život ili da se povrede.

- Decu bez nadzora nemojte da ostavljate kod mašine za pranje veša!
- Ne ostavljajte decu da se igraju sa mašinom za pranje veša!

Upozorenje

Opasnost po život!

Deca se mogu zatvoriti u aparate i dospeti u opasnost po život.

Kod izrabljenih uređaja:

- izvucite mrežni utikač.
- prekinite mrežni kabl i uklonite sa utikačem.
- uništite bravu na vratima za punjenje.

Upozorenje

Opasnost od gušenja!

Deca se u igri mogu umotati u ambalažu/folije i delove ambalaže ili ih navući sebi preko glave i ugušiti se. Ambalažu, folije i delove ambalaže udaljite od dece.

Upozorenje

Opasnost od trovanja!

Deterdžent za pranje veša i sredstva za negu u slučaju gutanja mogu da dovedu do trovanja.

Deterdžent za pranje veša i sredstva za negu čuvajte van domašaja dece.

Upozorenje

Nadraživanja očiju/kože!

Kontakt sa deterdžentom za pranje veša i sredstvom za negu može da dovede do nadraživanja očiju/kože.

Deterdžent za pranje veša i sredstva za negu čuvajte van domašaja dece.

Upozorenje

Opasnost od povrede!

Prilikom pranja s visokim temperaturama staklo na vratima za punjenje postaje vruće.

Sprečite decu u tome da dodiruju vruća vrata za punjenje.



Zaštita životne sredine

Ambalaža/stari uređaj



Ambalažu ukloniti na otpad ekološki ispravno. Ovaj je aparat označen u skladu sa evropskom smernicom 2012/19/EU o otpadnim električnim i elektronskim aparatima (waste electrical and electronic equipment - WEEE). Smernica određuje okvir za povratak i reciklažu otpadnih aparata koji važi u celoj Evropskoj Uniji.

Napomene za štednju

- Iskoristite maksimalnu količinu veša za dati program. Pregled programa → *Strana 15*
- Normalno zaprljan veš prati bez predpranja.
- Kod malo do normalno zaprljanog veša štedite energiju i deterdžent za pranje veša. → *Strana 14*
- Temperature koje možete da izaberete odnose se na oznaku za negu na tekstilima. Temperature koje su izvedene u mašini mogu da odstupaju od njih, kako biste utvrdili optimalnu kombinaciju uštede energije i rezultata pranja.

■ Napomene za potrošnju energije i vode: → *Strana 12*

Prikazi daju informaciju o relativnoj visini potrošnje energije odnosno vode u izabranim programima. Što pokazne lampice jače svetle, to je viša dotična potrošnja. Tako možete da upoređujete potrošnje u programima prilikom izbora različitih podešavanja programa i odlučite se za podešavanje programa za uštedu energije odnosno vode.

■ Režim za štednju energije:

Osvetljenje polja za prikaz se gasi posle nekoliko minuta, taster ►|| treperi. Za aktiviranje osvetljenja birajte taster po želji. Režim štednje energije se ne aktivira ako je program u toku.

- **Automatsko isključivanje:** Ako uređajem niste rukovali duže vreme, pre starta programa i posle završetka programa on može da se isključi radi štednje energije. Radi uključivanja uređaja ponovo pritisnite glavni prekidač. Uključivanje/isključivanje funkcije → *Strana 28*

- Ako će se veš posle toga sušiti u uređaju za sušenje veša, broj obrtaja centrifuge birati prema uputstvu proizvođača uređaja za sušenje.

Najvažnije ukratko

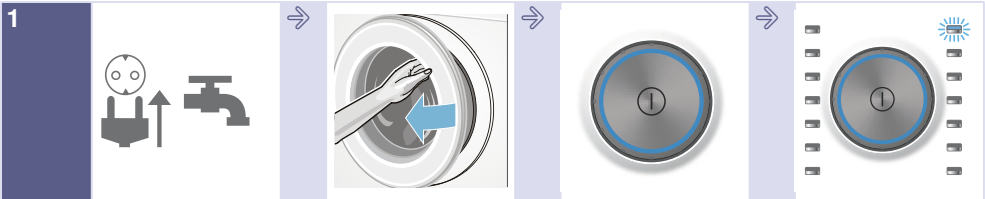

1
Utaknite mrežni utikač. Otvorite slavinu za vodu.

Otvorite vrata za punjenje.

Za uključivanje pritisnite taster .

Birajte program, npr. **Pamuk**.



2
Sortirajte veš.

Obratite pažnju na maks. količinu za punjenje (u zavisnosti od modela) na polju za prikaz.

Umetnite veš.

Zatvorite vrata za punjenje.

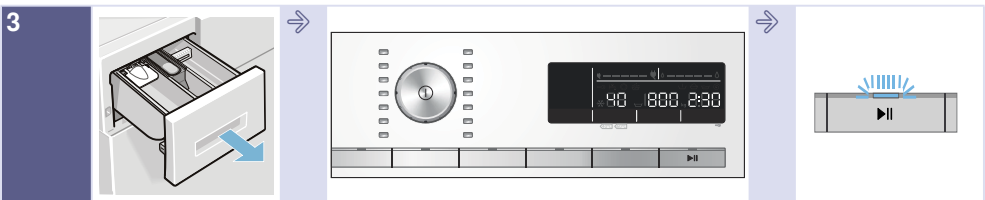

3
Napunite deterđent za pranje veša.

Po potrebi promenite program i/ili birajte dodatna podešavanja.

Startujte program.

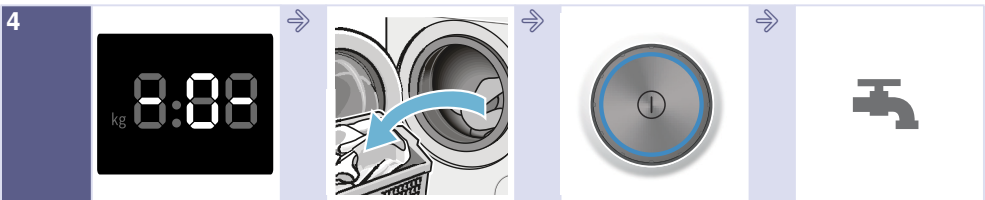

4
Kraj programa

Otvorite vrata za punjenje i izvadite veš.

Za isključivanje pritisnite taster .

Zatvorite slavinu za vodu (kod modela bez Aqua-Stop).

Upoznavanje uređaja

Mašina za pranje veša

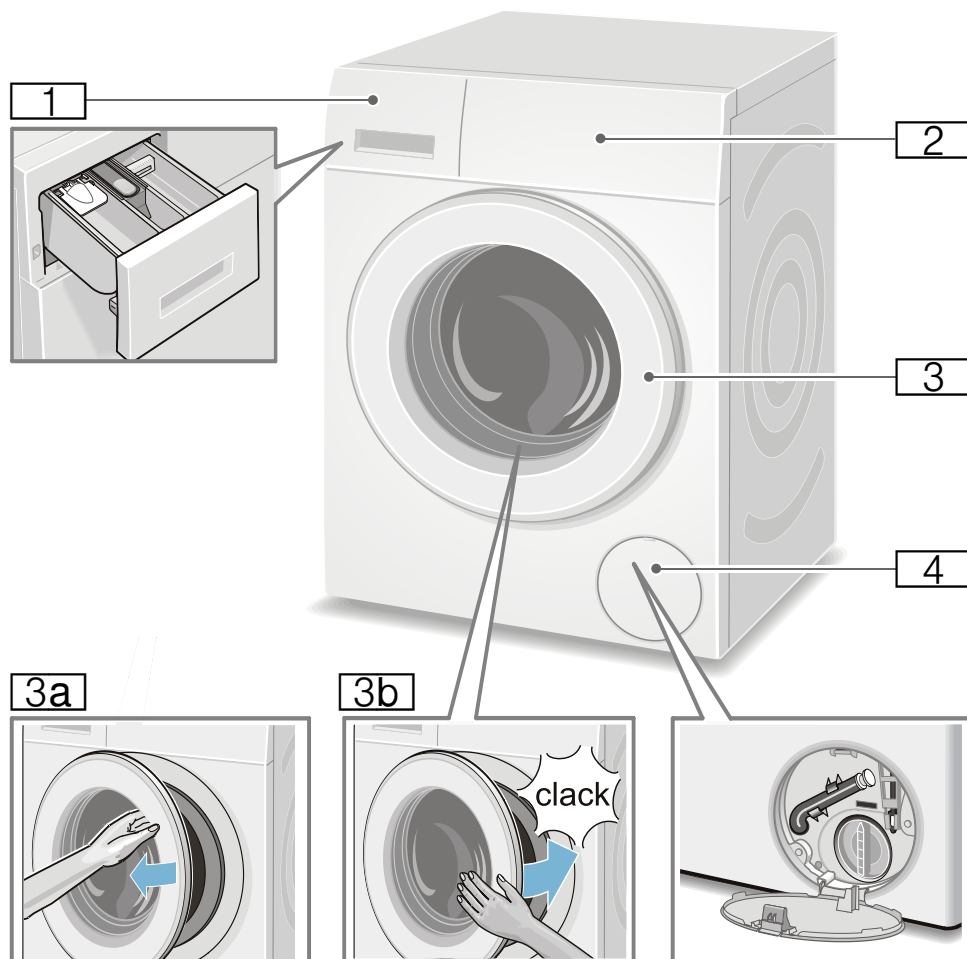

- 1** Fioka za deterđent za pranje veša → *Strana 24*
- 2** Komandno polje/polje za prikaz
- 3** Vrata za punjenje sa drškom vrata
- 3a** Otvaranje vrata za punjenje
- 3b** Zatvaranje vrata za punjenje
- 4** Klapna za servis

Upravljačko polje

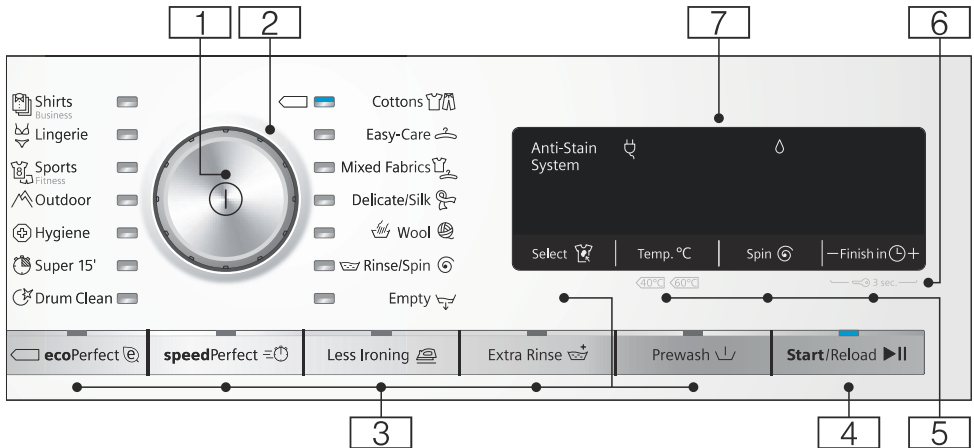

Uputstvo: Svi tasteri (osim glavnog prekidača) su senzitivni; dovoljan je samo nežni dodir.

- 1 Glavni prekidač**
za uključivanje/isključivanje mašine za pranje veša:
Pritisnite taster ①.
- 2 Birač programa**
za izbor nekog programa.
Pregled programa → *Strana 15*
- 3 dodatna podešavanja programa:**
→ *Strana 22*
 - speedPerfect \equiv U,
 - ecoPerfect $\text{\textcircled{e}}$,
 - Pretpranje (Prewash \downarrow),
 - Dodatno ispiranje (Extra Rinse $\text{\textcircled{r}}$),
 - Manje gužvanje (Less Ironing $\text{\textcircled{i}}$),
 - Automatika za uklanjanje mrlja (Select $\text{\textcircled{v}}$)
- 4 Taster \blacktriangleright || za:**
 - Startovanje nekog programa,
 - Prekidanje nekog programa na kratko, npr. naknadno dodavanje veša → *Strana 26*,
 - Prekidanje programa → *Strana 27*

- 5 Promena preliminarnih podešavanja programa:**
→ *Strana 21*
 - Temperatura (Temp. $^{\circ}\text{C}$),
 - Brzina centrifuge (Spin $\text{\textcircled{c}}$),
 - Završeno za -vreme (Finish in $\text{\textcircled{t}}$)
- 6 Brava za zaštitu dece** ($\text{\textcircled{c}}$ 3 sec.)
aktiviranje/deaktiviranje zbog nenamerne promene podešenih funkcija:
Za to istovremeno birajte tastere **Završeno za** (Finish in $\text{\textcircled{t}}$) + i - na otprilike 3 sekunde. → *Strana 16*
- 7 Polje za prikaz** za podešavanja i informacije. → *Strana 12*

Polje za prikaz

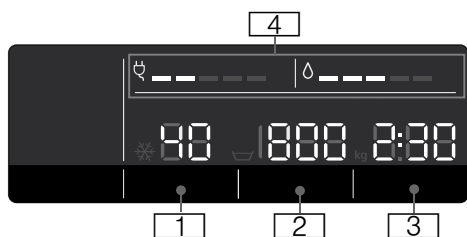

Preliminarna podešavanja programa:

- 1 **Temperatura** u °C
* - 90 (* = hladno)
- 2 **Brzina centrifuge** u obr./min,
▽, 0 - 1600*;
* maks. broj obrtaja centrifuge je zavisn od programa i modela.
 - 0 = nema centrifugiranja, samo ispušavanje → *Strana 21*,
 - ▽ = zaustavljanje ispiranja → *Strana 21*
- 3 **Završeno za -vreme**
npr. 2:30;
trajanje programa posle izbora programa u h:min (časova:minuta),
 - **Preliminarni izbor vremena završetka**
1 - 24h;
završetak programa posle ...h (h=časovi)
 - **Preporuka za punjenje**
npr. kg 9*;
* u zavisnosti od izabranog programa
- 4 **Napomene za potrošnju energije i vode:** → *Strana 8*
 - ◊ ◊◊◊◊◊
Prikaz potrošnje vode,
 - ☼ ◊◊◊◊◊
Prikaz potrošnje energije

ostale napomene

☼ ☼ ☼ ☼ ☼ Automatika za uklanjanje mrlja (Select ✕) → *Strana 22*

Napredak programa:

- ▽ Pretpranje
- ☼ Pranje
- ☼ Rinse (Ispiranje)
- ☼ Spin (Centrifugiranje)
- 0 - Kraj programa
- ▽ Završetak programa kod zaustavljanja ispiranja (Rinse Hold)
- P - pauza, npr. za dodavanje veša

Vrata za punjenje:

- ☼ svetli Vrata za punjenje mogu da se otvore.
- ☼ treperi posle starta programa: Vrata za punjenje nisu pravilno zatvorena.

Slavina za vodu:

- ☼ svetli Slavina za vodu nije otvorena, nema pritiska vode
- ☼ treperi Pritisak vode premali (može da se produži trajanje programa)

Osigurač za decu: → *Strana 26*

- ☼ svetli Zaštita dece aktivirana
- ☼ treperi osigurač za decu aktiviran, birač programa pomeren

Identifikacija pene:

- ☼ svetli → *Strana 26*

Prikaz greške:

- E: -- → *Strana 34*

Podešavanje signala:

- 0 - 4 → *Strana 28*

Automatsko isključivanje uređaja:

- On OFF → *Strana 8*, → *Strana 28*



Veš

Pripremanje veša

Pažnja!

Šteta na uređaju/šteta na tekstilima

Strana tela (npr. kovani novac, kancelarijske klamerice, igle, ekseri) mogu da oštete veš ili komponente mašine za pranje veša.

Iz tog razloga obratite pažnju na sledeće napomene prilikom pripreme Vašeg veša:

- Isprazniti džepove.

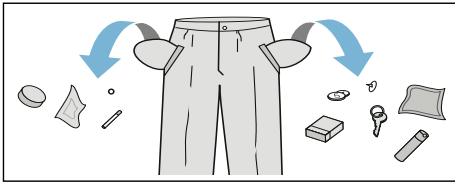

- Paziti na metale (kancelarijske spajalice itd.) i ukloniti ih.
- Osetljiv veš (čarape, grudnjake sa žicom itd.) prati u mreži/vreći.
- Zatvoriti patent-zatvarače, zakopčati navlake.
- Iščetkati pesak iz džepova i manžeta.
- Ukloniti kukice za zavese ili ih vezati u mrežu/vreću.

Sortiranje veša

Vaš veš sortirajte u skladu sa napomenama za negu i podacima proizvođača na etiketi o nezi prema:

- vrsti tkanine/vlakna
- boji
 - **Uputstvo:** Veš može da se oboji. Beli i obojeni veš perite odvojeno. Novi obojeni veš prvi put operite zasebno.
- Nečistoća
 - Zajedno perite veš sa istim stepenom nečistoće.

Nekoliko primera za stepene nečistoće ćete naći → *Strana 14*

- **lako:** nema predpranja, eventualno birajte podešavanje **speedPerfect**
- **normalno**
- **jako:** napunite manje veša, birajte program sa predpranjem
- **fleke:** fleke uklanjajte/tretirajte dok su još sveže Najpre natapkajte sapunicom/nemojte da trljate. Zatim komade veša operite pomoću odgovarajućeg programa. Tvrdokorne/sasušene fleke ponekad možete da uklonite višestrukim pranjem.

- Simboli na etiketama o nezi
 - **Uputstvo:** Brojevi u simbolima ukazuju na maksimalnu temperaturu za pranje koja može da se upotrebi.

- Namenojeno za normalan proces pranja; npr. program "Pamuk"
- Neophodan pažljiv proces pranja; npr. program "Lako za održavanje"
- Neophodan naročito pažljiv proces pranja; npr. program "Fini veš/svila"
- Namenen za ručno pranje, npr. program Vuna
- Veš ne perite u mašini.



Deterdžent za pranje veša

Pravilan izbor deterdženta za pranje veša

Za pravilan izbor deterdženta za pranje veša, temperature i tretmana veša odlučujuća je oznaka za negu. → takođe www.sartex.ch

Na www.cleanright.eu ćete pronaći mnoštvo drugih informacija o deterdžentima za pranje veša, sredstvima za negu i čišćenje za privatnu upotrebu.

- **Deterdžent za potpuno pranje veša sa optičkim izbeljivačima**
namenjen za beli veš od lana i pamuka otporna na iskuvavanje
Program: Pamuk / hladno - maks. 90 °C
- **Deterdžent za pranje šarenog veša bez sredstva za beljenje i optičkih izbeljivača**
namenjen za šareni veš od lana ili pamuka
Program: Pamuk / hladno - maks. 60°C
- **Deterdžent za pranje šarenog/finog veša bez optičkih izbeljivača**
namenjen za šareni veš od vlakana lakih za održavanje, sintetike
Program: Lako za održavanje / hladno - maks. 60°C
- **Deterdžent za pranje finog veša**
namenjen za osetljive fine tekstile, svilu ili viskozu
Program: Fino/svila / hladno - maks. 40°C
- **Deterdžent za pranje vunenog veša**
namenjen za vunu
Program vuna / hladno - maks. 40°C

Štednja energije i deterdženta za pranje veša













Kod lako i normalno zaprljanog veša možete da štedite energiju (redukcija temperature pranja) i deterdžent za pranje veša.

Štednja	Nečistoća/napomena
<p>Redukovana temperatura i količina deterdženta za pranje veša prema preporuci za doziranje</p>  <p>Temperatura prema etiki sa uputstvom za negu i količina deterdženta za pranje prema preporuci za doziranje/jaka nečistoća</p>	<p>lako Nečistoća i mrlje se ne primećuju. Komadi odeće su poprimili miris tela, npr.:</p> <ul style="list-style-type: none"> ■ laka letnja/sportska odeća (nošena malo časova) ■ majice, košulje, bluže (nošene do 1 dan) ■ gostinjska posteljina i peškiri (korišćeni 1 dan) <p>normalno Nečistoća vidljiva/ili mogu da se prepozna nešto lakih fleka, npr.:</p> <ul style="list-style-type: none"> ■ majice, košulje, bluže (preznojene, više puta nošene) ■ peškiri za ruke, posteljina (korišćeni do 1 nedelju) <p>jako Nečistoća i/ili mrlje jasno vidljivi npr. krpe za posuđe, dečji veš, radna odeća</p>











Uputstvo: Prilikom doziranja svih deterdženata za pranje veša/pomoćnih sredstava/sredstava za negu i čišćenje molimo da se obavezno pridržavate napomena proizvođača i napomena.
→ *Strana 24*













Pregled programa































Programi na biraču programa







Program/vrsta veša/napomene	Podešavanja
Ime programa Kratko objašnjenje programa odn. za koje je tkanine pogodan.	maks. punjenje može da se bira Temperatura (❄= hladno) može da se bira Brzina centrifuge **; ▽ = zaustavljanje ispiranja, 0 = nema centrifugiranja, samo isumpavanje može dodatno da se bira Podešavanja programa
Pamuk (Cottons) Otporne tkanine, tkanine otporne na iskuvavanje od pamuka ili lana. Uputstva <ul style="list-style-type: none"> Kod podešavanja ecoPerfect  temperatura za pranje je niža nego selektovana temperatura. Ako imate posebnu želju da postignete temperaturu sapunice upotrebite program bez podešavanja ecoPerfect  eventualno sa višom temperaturom. Podešavanje speedPerfect  odgovarajuće kao kratak program za lako zaprljan veš. 	maks. 9 kg/5* kg ❄ - 90 °C ▽, 0 - 1600** obr./min ecoPerfect  , speedPerfect  , Pretpranje (Prewash ▽), Dodatno ispiranje (Extra Rinse ) Manje gužvanje (Less Ironing )
Lako održavanje (Easy-Care) Tkanine od sintetike ili mešovitih vlakana	maks. 4 kg ❄ ... 60 °C ▽, 0 - 1200 obr./min ecoPerfect  , speedPerfect  , Pretpranje (Prewash ▽), Dodatno ispiranje (Extra Rinse ) Manje gužvanje (Less Ironing )
* redukovano opterećenje u slučaju podešavanja speedPerfect 	
** maks. broj obrtaja centrifuge zavisi od modela	
*** Program zavisno od modela	

Program/vrsta veša/napomene	Podešavanja
<p>Miks (Mixed Fabrics) mešovito punjenje koje se sastoji od pamuka i sintetike</p>	<p>maks. 4 kg ❄ - 40 °C ☒, 0 - 1600** obr./min ecoPerfect ☉, speedPerfect ≡☉, Pretpiranje (Prewash ☒), Dodatno ispiranje (Extra Rinse ☒+), Manje gužvanje (Less Ironing ☒)</p>
<p>Osetljive tkanine / Svila (Delicate / Silk) za osetljive tekstile koje mogu da se peru npr. od svile, satena, sintetike ili mešovitih vlakana (npr. svilene bluže, šal) Uputstvo: . Upotrebljavajte deterđent za pranje veša adekvatan za mašinsko pranje veša za fini veš ili svilu.</p>	<p>maks. 2 kg ❄ - 40 °C ☒, 0 - 800 obr./min ecoPerfect ☉, speedPerfect ≡☉, Pretpiranje (Prewash ☒), Dodatno ispiranje (Extra Rinse ☒+), Manje gužvanje (Less Ironing ☒)</p>
<p> Vuna (Wool) Tekstili pogodni za ručno ili mašinsko pranje od vune ili sa udelom vune. Naročito blag program pranja da bi se izbeglo skupljanje veša, duže programske pauze (tekstili miruju u sapunici za pranje). Uputstva</p> <ul style="list-style-type: none"> ■ Vuna je životinjskog porekla, na pr.: angora, alpaka, lama, ovca. ■ Koristiti deterđent pogodan za mašinsko pranje veša za vunu. 	<p>maks. 2 kg ❄ - 40 °C ☒, 0 - 800 obr./min -</p>
<p>Odvod(Empty) vode za ispiranje npr. posle podešavanja ☒ (zaustavljanje ispiranja = bez završnog centrifugiranja)</p>	<p>- - - -</p>
<p>Ispiranje / Centrifuga (Rinse / Spin) Posebno ispiranje/centrifugiranje sa izbornim brojem obrtaja Uputstvo: . Kod ovog programa je fabrički preliminarno podešen taster Dodatno ispiranje (Extra Rinse ☒+). Treba samo da se centrifugira, deaktivirajte taster.</p>	<p>- - ☒, 0 - 1600** obr./min Manje gužvanje (Less Ironing ☒)</p>
<p>* redukovano opterećenje u slučaju podešavanja speedPerfect ≡☉ ** maks. broj obrtaja centrifuge zavisi od modela *** Program zavisno od modela</p>	

Program/vrsta veša/napomene	Podešavanja
*** Čišćenje bubnja (Drum Clean) Program za čišćenje i negu bubnja i rezervoar za sapunicu, npr. pre 1. pranja, kod čestog pranja na niskim temperaturama (40 °C i niže) ili u slučaju formiranja mirisa posle dužeg odsustva. Pokazna lampica Čišćenje bubnja treperi, ako duže vreme niste koristili nijedan program sa 60 °C ili višim temperaturama.	0 kg 80, 90 °C 1200 o/min -
Uputstva <ul style="list-style-type: none"> ■ Program za negu bubnja pustite bez veša. ■ Upotrebjavajte deteržent za pranje veša u prahu ili deteržent za pranje veša koji sadrži izbeljivač. Radi izbegavanja stvaranja pene upotrebite samo polovinu količine deterženta za pranje veša koju je preporučio proizvođač deterženta za pranje veša. Nemojte da upotrebjavate deteržent za pranje vune i finog veša. 	
Super 15 (Super 15') poseban kratak program oko 15 minuta, pogodan za lako zaprljane male partije veša	maks. 2 kg ❄ - 40 °C 0 - 1200 obr./min -
*** Džins / Taman veš (Dark Wash) tamne tkanine od pamuka i tamne tkanine koje se lako neguju; tekstile perite tako što ste unutrašnju stranu okrenuli na spolja.	maks. 3,5 kg ❄ - 40 °C ☹, 0 - 1200 obr./min ecoPerfect  , speedPerfect  , Pretpranje (Prewash  , Dodatno ispiranje (Extra Rinse  , Manje gužvanje (Less Ironing )
*** Higijena (Hygiene) otporne tkanine od pamuka ili lana Uputstvo: . Naročito pogodan za visoke higijenske zahteve ili za veoma osetljivu kožu zbog dužeg pranja određenom temperaturom, višeg nivoa vode i dužeg ispiranja.	maks. 7 kg/5* kg ❄ - 60 °C ☹, 0 - 1600** obr./min ecoPerfect  , speedPerfect  , Pretpranje (Prewash  , Dodatno ispiranje (Extra Rinse  , Manje gužvanje (Less Ironing )
* redukovano opterećenje u slučaju podešavanja speedPerfect  ** maks. broj obrtaja centrifuge zavisi od modela *** Program zavisno od modela	

Program/vrsta veša/napomene	Podešavanja
<p>*** Tkanine za spoljašnju upotrebu / Impregnacija (Outdoor / Impregnation)</p> <p>Pranje sa impregniranjem nakon toga i to tkanina otpornih na vremenske uticaje i Outdoor tkanina sa zaštitnom membranom i tkaninama koje štite od vlage</p> <ol style="list-style-type: none"> 1. Izabrati program. 2. Specijalni deterdžent za pranje veša za Outdoor-tkanine dozirajte u komoru II. 3. Sredstvo za impregniranje (maks. 170 ml) dozirajte u komoru III. 4. Birajte taster ▶II. Naknadna obrada veša u skladu sa navodima proizvođača. <p>Uputstva</p> <ul style="list-style-type: none"> ■ Upotrebljavajte specijalan deterdžent namenjen za mašinsko pranje veša, doziranje prema podacima proizvođača: ■ Veš ne sme da se tretira omekšivačem. ■ Pre pranja fioku za deterdžent za pranje veša (sve komore) temeljno očistiti od ostataka omekšivača. 	<p>maks. 1 kg</p> <p>❄ - 40 °C</p> <p>☑, 0 - 800 obr./min</p> <p>ecoPerfect , speedPerfect ,</p> <p>Dodatno ispiranje (Extra Rinse ,</p>
<p>*** Tkanine za spoljašnju upotrebu (Outdoor)</p> <p>Tkanine otporne na vremenske uticaje i Outdoor tkanine sa zaštitnom membranom i tkanine koje ne propuštaju vodu</p> <p>Uputstva</p> <ul style="list-style-type: none"> ■ Upotrebljavajte specijalan deterdžent namenjen za mašinsko pranje veša, doziranje prema podacima proizvođača u komoru II. ■ Veš ne sme da se tretira omekšivačem. ■ Pre pranja fioku za deterdžent za pranje veša (sve komore) temeljno očistiti od ostataka omekšivača. 	<p>maks. 2 kg</p> <p>❄ - 40 °C</p> <p>☑, 0 - 800 obr./min</p> <p>ecoPerfect , speedPerfect ,</p> <p>Dodatno ispiranje (Extra Rinse ,</p>
<p>*** Sportska odeća (Sports / Fitness)</p> <p>Tekstili od mikrovlakana za sport i slobodno vreme.</p> <p>Uputstva</p> <ul style="list-style-type: none"> ■ Veš ne sme da se tretira omekšivačem. ■ Pre pranja fioku za deterdžent za pranje veša (sve komore) temeljno očistite od ostataka omekšivača. 	<p>maks. 2 kg</p> <p>❄ - 40 °C</p> <p>☑, 0 - 800 obr./min</p> <p>ecoPerfect , speedPerfect ,</p> <p>Pretpranje (Prewash ,</p> <p>Dodatno ispiranje (Extra Rinse ,</p> <p>Manje gužvanje (Less Ironing )</p>
<p>* redukovano opterećenje u slučaju podešavanja speedPerfect </p> <p>** maks. broj obrtaja centrifuge zavisi od modela</p> <p>*** Program zavisno od modela</p>	

Program/vrsta veša/napomene	Podešavanja
<p>*** Zavese (Curtains)</p> <p>3,5 kg teške draperije ili 25 - 30 m² lagane zavese</p> <p>Uputstva</p> <ul style="list-style-type: none"> redukovano centrifugiranje za ispiranje i završno centrifugiranje, Upotrebljavajte deterdžent pogodan za mašinsko pranje veša za zavese. Fabrički je preliminarno podešen taster Pretpranje (Prewash ). Ukoliko ne želite predpranje, deaktivirajte taster. 	<p>maks. 3,5 kg</p> <p> - 40 °C</p> <p> 0 - 800 obr./min</p> <p>ecoPerfect , speedPerfect ,</p> <p>Pretpranje (Prewash ),</p> <p>Dodatno ispiranje (Extra Rinse )</p>
<p>*** Noćno pranje (Night Wash)</p> <p>posebno tih program pranja za pranje u toku noći, pogodan za tkanine od pamuka, lana, sintetike ili mešovitih vlakana</p> <p>Uputstva</p> <ul style="list-style-type: none"> deaktiviran završni signal, preliminarno podešen redukovano broj obrtaja završnog centrifugiranja i skraćeno vreme pranja 	<p>maks. 4 kg</p> <p> - 40 °C</p> <p> 0 - 1200 obr./min</p> <p>ecoPerfect , speedPerfect ,</p> <p>Pretpranje (Prewash ),</p> <p>Dodatno ispiranje (Extra Rinse ),</p> <p>Manje gužvanje (Less Ironing )</p>
<p>*** Donje rublje (Lingerie)</p> <p>Za osetljive tkanine koje se mogu prati na pr. od somota, čipke, svile ili satena.</p>	<p>maks. 1 kg</p> <p> - 40 °C</p> <p> 0 - 600 obr./min</p> <p>ecoPerfect , speedPerfect ,</p> <p>Dodatno ispiranje (Extra Rinse ),</p> <p>Manje gužvanje (Less Ironing )</p>
<p>*** Jorgani (Duvet)</p> <p>tekstilni napunjeni sintetičkim vlaknima, jastuci za glavu, štepana ili dnevna đebad; takođe namenjen za perjana punjenja</p> <p>Uputstvo: . Velike delove pojedinačno prati. Upotrebljavajte fini deterdžent za pranje veša - molimo da obratite pažnju na oznaku za negu. Deterdžent za pranje veša štedljivo dozirati.</p>	<p>maks. 2,5 kg</p> <p> - 60 °C</p> <p> 0 - 1200 obr./min</p> <p>ecoPerfect , speedPerfect ,</p> <p>Dodatno ispiranje (Extra Rinse )</p>
<p>*** Perjane stvari (Down)</p> <p>tekstilni za mašinsko pranje punjeni perjem, jstuci za glavu, posteljina, takođe namenjen za punjenja sintetičkim vlaknima</p> <p>Uputstvo: . Velike delove pojedinačno prati. Upotrebljavajte fini deterdžent za pranje veša - molimo da obratite pažnju na oznaku za negu. Deterdžent za pranje veša štedljivo dozirati.</p>	<p>maks. 2,5 kg</p> <p> - 60 °C</p> <p> 0 - 1200 obr./min</p> <p>ecoPerfect , speedPerfect ,</p> <p>Dodatno ispiranje (Extra Rinse )</p>
<p>* redukovano opterećenje u slučaju podešavanja speedPerfect </p> <p>** maks. broj obrtaja centrifuge zavisi od modela</p> <p>*** Program zavisno od modela</p>	

Program/vrsta veša/napomene	Podešavanja
Košulje / Bluze (Shirts / Business)	maks. 2 kg
košulje/bluze koje se ne peglaju od pamuka, lana, sintetike ili mešovitih vlakana	✳ - 60 °C
Uputstva	☑, 0 - 800 obr./min
<ul style="list-style-type: none"> Kod podešavanja Manje gužvanje (Less Ironing ) košulje/bluze se samo centrifugiraju, okačite posve mokro. —> Efekat samoispravljanja Košulje/bluze od svile/osetljivih materijala perite u Osetljive tkanine / Svila (Delicate / Silk) programu. 	ecoPerfect  , speedPerfect  , Pretrpanje (Prewash ), Dodatno ispiranje (Extra Rinse ), Manje gužvanje (Less Ironing )
* redukovano opterećenje u slučaju podešavanja speedPerfect 	
** maks. broj obrtaja centrifuge zavisi od modela	
*** Program zavisno od modela	

Štirkanje

Uputstvo: Veš se ne smete da tretirate omekšivačima.

Štirkanje je moguće pomoću tečnog štirka u programima Ispiranje i Pamuk. Štirak dozirajte prema podacima proizvođača u komoru  (pre toga po potrebi očistite).

Bojenje/dekolorisanje

Bojite samo u meri uobičajenoj za domaćinstvo. So može da ošteti prohrum! Obratite pažnju na predodžbe proizvođača sredstva za bojenje.

Veš **nemojte** da dekolorišete u mašini za pranje veša!

Omekšavanje

1. Uključite uređaj.
2. Birajte program **Pamuk 30 °C**.
3. Sredstvo za omekšavanje/deterdžent za pranje veša prema podacima proizvođača napunite u komoru **II**.
4. Birajte taster **▶II**. Program startuje.
5. Posle otprilike 10 minuta birajte taster **▶II**, kako biste zaustavili program.
6. Posle željenog vremena za omekšavanje iznova birajte taster **▶II**, ako program treba da se nastavi ili da se promeni.

Uputstva

- Ubacite veš iste boje.
- Dodatni deterdžent za pranje veša nije potreban, sapunica za močenje se koristi za pranje.

P+ Preliminarna podešavanja programa

Preliminarna podešavanja programa se po selektovanju programa prikazuju na polju za prikaz,

Preliminarna podešavanja možete da promenite.

Pregled svih podešavanja programa koja mogu da se biraju u zavisnosti od programa ćete naći od → *Strana 15*.

Temperatura

(Temp. °C)

Pre i tokom programa u zavisnosti od napretka programa možete da promenite podešenu temperaturu.

Temperatura koju možete maksimalno da podesite zavisi od izabranog programa.

Brzina centrifuge

(Spin Ⓞ)

Pre i tokom programa u zavisnosti od napretka programa možete da promenite broj obrtaja centrifugiranja (u obr./min; obrtaja po minutu).

Podešavanje 0 : Bez završnog centrifugiranja, samo se ispumpava voda. Veš ostaje da leži mokar u bubnju, npr. za veš koji ne treba da se centrifugira.

Podešavanje ∇ : Zaustavljanje ispiranja = bez završnog centrifugiranja, veš ostaje da leži u vodi posle poslednjeg ispiranja.

Zaustavljanje ispiranja možete da izaberete, kako biste izbegli gužvanje, ako na završetku programa veš nećete odmah da uzmete iz mašine za pranje veša.

Za nastavak/završetak programa → *Strana 27*

Broj obrtaja koji maksimalno možete da podesite zavisi od izabranog programa i modela.

Završeno za

(Finish in Ⓞ)

Pre starta programa možete preliminarno da izaberete završetak programa (Gotovo za vreme) u koracima od po sat (h=sat) maksimalno do 24 sata.

Za to:

1. Birajte program.
Prikazuje se trajanje programa za izabrani program npr. **2:30** (sati:minuti).
2. Taster **Završeno za** birajte sve dok se ne pojavi željeni broj sati.
Uputstvo: . Pomoću tastera **Završeno za +** se vrednosti za podešavanje povećavaju, a pomoću tastera **Završeno za -** se smanjuju.
3. Birajte taster ►||.
Program startuje.
Na polju za prikaz se prikazuje izabrani broj sati npr. **8h** i smanjuje se dok ne počne program pranja.
Tada se pokazuje trajanje programa.

Uputstvo: . Trajanje programa se dok program teče automatski prilagođava. Promene preliminarnih podešavanja programa odnosno podešavanja programa takode mogu da dovedu do promena trajanja programa.

Posle starta programa (ako je izabrano Završeno za -vreme, a program pranja još nije startovan) preliminarno izabrani broj sati možete da promenite kako sledi:

1. Birajte taster ►||.
2. Pomoću tastera **Završeno za -** ili **+** promenite broj sati.
3. Birajte taster ►||.

Posle starta programa po potrebi možete naknadno da dodate veš ili da ga izvadite. → *Strana 26*

P+ Dodatna podešavanja programa

Pregled svih dodatnih podešavanja koja mogu da se biraju u zavisnosti od programa ćete naći od → *Strana 15*.

speedPerfect

Za vremensko kraće pranje uz uporediv učinak pranja ali sa većom potrošnjom energije za izabraani program bez podešavanja speedPerfect .

Uputstvo: Nemojte da prekoračite maksimalno punjenje.
Pregled programa → *Strana 15*

ecoPerfect

Pranje sa optimalnom potrošnjom energije smanjenjem temperature uz uporediv učinak pranja za izabrani program bez podešavanja ecoPerfect .

Pretpranje

(Prewash )

Za jako zaprljani veš.

Uputstvo: Deterdžent za pranje veša podelite u komore I i II.

Dodatno ispiranje

(Extra Rinse )

Ciklus dodatnog ispiranja za naročito osetljivu kožu i/ili za oblasti sa veoma mekom vodom.

Manje gužvanje

(Less Ironing )





Smanjuje gužvanje specijalnim centrifugiranjem sa rastresanjem nakon toga i smanjenim brojem obrtaja centrifuge.

Uputstvo: Preostala vlažnost veša povišena.

Automatika za uklanjanje mrlja

(Select )

Za izbor stoji ukupno 4 različite vrste fleka.

	Jestiva mast/ulje
	Krv
	Crveno vino
	Trava

Mašina za pranje veša prilagođava srednju temperaturu za pranje, pokretanje bubnja i vreme omekšavanja ciljano na vrstu fleke. Vrela ili hladna voda, blaga ili intenzivna kontrola veša i dugo ili kratko omekšavanje brinu za specijalan tok programa pranja za svaku vrstu fleke. Na taj način se fleke optimalno tretiraju.

Uputstvo: Kod dužeg pritiskanja tastera podešene vrednosti automatski proleću.



Rukovanje uređajem

Priprema mašine za pranje veša

Uputstvo: Mašinu za pranje veša **morate stručno da postavite i priključite.** od → *Strana 40*

1. Utaknite mrežni utikač.
2. Otvorite slavinu za vodu.
3. Otvorite vrata za punjenje.
4. Proverite, da li je bubanj u potpunosti ispražnjen. Po potrebi ispraznite.

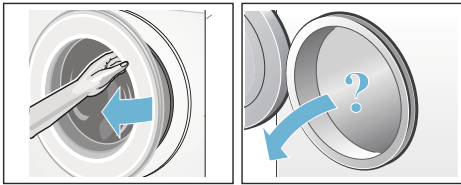

Uključivanje uređaja/biranje programa

Pritisnite taster . Uređaj je uključen.

Posle toga se uvek prikazuje fabrički preliminarno podešen program **Pamuk**.

Možete da koristite ovaj program ili da birate neki drugi program. Obrtanje birača programa je moguće u oba pravca.

Uputstvo: Ako ste aktivirali osigurač za decu, morate prvo da ga deaktivirate pre nego što možete da podesite neki drugi program. → *Strana 26*

Na biraču programa svetli pokazna lampica, a na polju za prikaz se pojavljuju **preliminarna podešavanja programa** za izabrani program:

- Temperatura,
- broj obrtaja centrifuge
- maksimalno punjenje naizmenično sa trajanjem programa i
- napomene za potrošnju vode i energije.

Kod uređaja sa **unutrašnjim osvetljenjem bubnja:**

Posle uključivanja uređaja, posle otvaranja i zatvaranja vrata za punjenje kao i posle starta programa bubanj se osvetljava. Osvetljenje se automatski gasi.

Stavljanje veša u bubanj

Upozorenje **Opasnost po život!**

Komadi veša koji su prethodno obrađivani sredstvima za čišćenje koja sadrže rastvarače, npr. sredstvo za uklanjanje mrlja/benzin za pranje mogu nakon punjenja dovesti do eksplozije. Komade veša pre toga temeljno ručno isperite.

Uputstva

- Izmešajte velike i male komade veša. Komadi veša različite veličine bolje se raspoređuju prilikom centrifugiranja. Pojedini komadi veša mogu da dovedu do disbalansa.
 - Obratite pažnju na navedeno maks. punjenje. Prepunjenost umanjuje rezultat pranja i povećava gužvanje.
1. Preliminarno sortirane komade veša raširene stavite u bubanj mašine za pranje veša.
 2. Pazite na to da se komadi veša ne zaglave između vrata za punjenje i gumene manžetne i zatvorite vrata za punjenje.

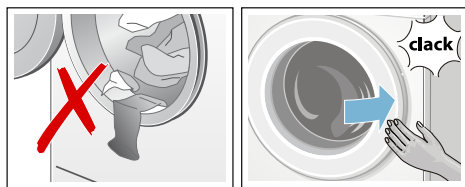

Pokazna lampica za taster ►► treperi i na polju za prikaz se pojavljuju podešavanja programa.

Doziranje i punjenje deterdženta za pranje veša i sredstva za negu

Pažnja! **Šteta na uređaju**

Sredstva za čišćenje i sredstva za predtretman veša (npr. sredstva za skidanje fleka, sprej za predpranje, ...) u slučaju dodira sa njima mogu da oštete površine mašine za pranje veša. Ova sredstva ne dovodite u dodir sa površinama mašine za pranje veša. Po potrebi ostatke raspršene magle i druge ostatke/kapljice odmah obrišite vlažnom krpom.

Doziranje

Deterdžent za pranje veša i sredstvo za negu dozirajte u skladu:

- sa tvrdoćom vode; to možete da saznate kod Vaše vodovodne službe
- sa podacima proizvođača na ambalaži,
- sa količinom veša.
- Nečistoća → *Strana 14*

Punjenje

Upozorenje **Nadraživanja očiju/kože!**

Prilikom otvaranja fiok za pranje veša za vreme rada deterdžent za pranje veša/sredstvo za negu može prsnuti napolje.

Pažljivo otvorite fioku.

Ako deterdžent za pranje veša/sredstvo za negu dođe u kontakt sa očima ili kožom, temeljno ga isperite.

Ako ga slučajno progutate, potražite savet lekara.

Uputstvo: Guste omekšivače i sredstva za postojanost oblika razrediti s malo vode. Sprečava zapušavanje u sistemu vodova mašine za pranje veša.

Deterdžent za pranje veša i sredstvo za negu sipajte u odgovarajuće komore:

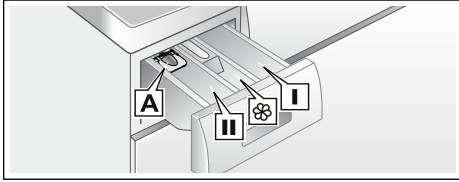

Pomoć za doziranje A	za tečni deterdžent za pranje veša
Komora II	deterdžent za glavno pranje veša, omekšivač vode, sredstvo za izbeljivanje veša, so za uklanjanje fleka
Komora ☼	Omekšivač, tečni štirak; maks nemojte da prekoračite
Komora I	Deterdžent za predpranje veša

1. Fioku za deterdžent za pranje veša izvucite do kraja.
2. Napunite deterdžent za pranje veša i/ili sredstvo za negu.
3. Zatvorite fioku za deterdžent za pranje veša.

Pomoć za doziranje* za tečni deterdžent za pranje veša

* zavisno od modela

Za doziranje tečnog deterdženta za pranje veša pozicionirajte pomoć za doziranje:

1. Izvucite fioku za deterdžent za pranje veša. Pritisnite umetak i sasvim izvucite fioku.
2. Pomoć za doziranje gurnite napred, spustite na dole i uklopite.
3. Ponovo umetnite fioku.

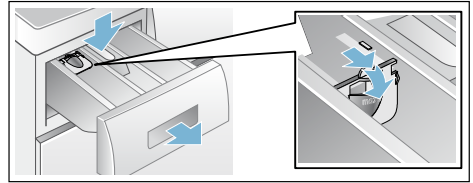

Uputstvo: Pomoć za doziranje nemojte da upotrebljavate kod želatinastih deterdženata za pranje veša i praška za pranje veša i kod programa sa predpranjem odnosno ako ste izabrali "Gotovo za vreme".

Kod modela bez pomoći za doziranje tečni deterdžent za pranje veša sipajte u odgovarajući dozer i stavite ga u bubanj.

Promena preliminarnih podešavanja programa

Možete da iskoristite ili promenite preliminarna podešavanja za ovaj postupak pranja.

Za to birajte odgovarajući taster sve dok se ne prikaže željeno podešavanje.

Uputstvo: U slučaju dužeg pritiska na taster podešene vrednosti automatski proleću do krajnje vrednosti. Onda još jednom birajte taster i možete iznova da promenite podešene vrednosti.

Podešavanja su aktivna bez potvrde.

Ne zadržavaju se posle isključivanja mašine za pranje veša.

Preliminarna podešavanja programa

→ *Strana 21*

Izbor dodatnih podešavanja programa

Izborom dodatnih podešavanja proces pranja možete još bolje da prilagodite Vašem vešu.

Podešavanja u zavisnosti od napretka programa možete da dodate odnosno opozovete.

Pokazne lampice za tastere svetle, ako je podešavanje aktivno.

Podešavanja se ne zadržavaju posle isključivanja mašine za pranje veša.

Dodatna podešavanja programa
→ *Strana 22*

Startovanje programa

Birajte taster ►II. Pokazna lampica svetli i program startuje.

Na polju za prikaz se tokom programa prikazuje Gotovo za vreme odnosno posle početka programa za pranje prikazuje se trajanje programa i simboli za napredak programa.
Polje za prikaz → *Strana 12*

Uputstvo: Identifikacija pene

Ako na polju za prikaz dodatno svetli simbol ☼, mašina za pranje veša je identifikovala previše pene tokom programa pranja i s tim u vezi je automatski uključila dodatne postupke ispiranja za odstranjivanje pene. Prilikom sledećeg procesa pranja sa istim punjenjem dozirajte manje deterđenta za pranje veša.

Ako program hoćete da zaštitite od slučajnog pomeranja, birajte osigurač za decu kako sledi.

Brava za zaštitu dece

(☹ 3 sec.)

Mašinu za pranje veša možete da zaštitite od slučajne promene podešenih

funkcija. Za to aktivirajte osigurač za decu.

Za **aktiviranje/deaktiviranje** na otprilike 3 sekunde istovremeno birajte tastere **Završeno za - i +**. Na polju za prikaz se pojavljuje simbol ☹.

- ☹ svetli: Osigurač za decu je aktivan.
- ☹ treperi kratkotrajno: Osigurač za decu je aktivan i birač programa se obrnuo ili ste pritisli neki taster.

Uputstvo: Osigurač za decu i posle isključivanja mašine za pranje veša ostaje aktivan. Onda pre izbora sledećeg programa deaktivirajte osigurač za decu.

Naknadno stavljanje veša

Posle starta programa po potrebi možete da dodate veš ili da ga izvadite. Za to birajte taster ►II.

Pokazna lampica tastera ►II treperi i mašina proverava, li je moguće naknadno dodavanje.

Ako na polju za prikaz:

- Ako **oba** simbola - P - i ☹ svetle, naknadno dodavanje je moguće.
- - P - svetli, dodavanje nije moguće.

Za nastavak programa birajte taster ►II. Program se automatski nastavlja.

Uputstva

- Prilikom dodavanja nemojte da vrata za punjenje budu duže vreme otvorena - može da isteče voda koja curi iz veša.
- Kod visokog nivoa vode, visoke temperature ili s bubnjem u pokretu vrata za punjenje iz sigurnosnih razloga ostaju zaključana pa naknadno ulaganje nije moguće.
- Prikaz punjenja kod naknadnog dodavanja nije aktivan.

Promena programa

Ako ste slučajno startovali pogrešan program, program možete da promenite kako sledi:

1. Birajte taster ►II.
2. Birajte drugi program.
3. Birajte taster ►II. Novi program kreće od početka.

Prekid programa

Kod programa sa visokom temperaturom:

1. Birajte taster ►II.
2. Hlađenje veša: Birajte **Ispiranje**.
3. Birajte taster ►II.

Kod programa s niskom temperaturom:

1. Birajte taster ►II.
2. **Centrifuga** ili **Odvod** birajte.
3. Birajte taster ►II.

Završetak programa kod zastavljanja ispiranja (Rinse Hold)

Na polju za prikaz treperi  i prikazuju se broj obrtaja centrifugiranja i preostalo trajanje programa za izabrani program.

Nastavite program, tako što:

- birate taster ►II ili
- promenite broj obrtaja centrifugiranja odnosno postavite birač programa na **Odvod** i onda birate taster ►II.

Kraj programa

Na polju za prikaz se pojavljuju - 0 - i . Pokazna lampica tastera ►II je isključena.

Uzimanje veša/isključivanje uređaja

1. Otvorite vrata za punjenje i izvadite veš.
2. Pritisnite taster . Uređaj je isključen.
3. Zatvorite slavinu za vodu.

Uputstvo: Kod modela Aqua-Stop nije potrebno.

Uputstva

- Komade veša nemojte da zaboravite u bubnju. Oni se mogu uvući prilikom sledećeg pranja ili ofarbati nešto drugo.
- Eventualno prisutna strana tela uklonite iz bubnja i gumene manžetne – opasnost od rđe.
- Gumenu manžetnu brišite dok se ne osuši.

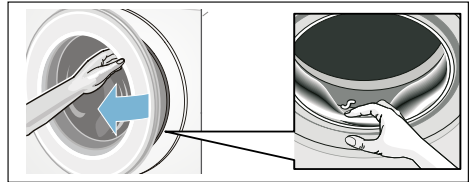

- Vrata za punjenje i fioku za deterđent za pranje veša ostavite otvorene da preostala voda može da se osuši. → *Strana 29*
- Uvek sačekajte završetak programa, pošto bi uređaj inače mogao još uvek da bude blokiran. Onda uključite uređaj i sačekajte deblokiranje.
- Ako je na završetku programa polje za prikaz ugašeno, aktivan je režim za štednju energije. Za aktiviranje birajte taster po želji.

Podešavanja uređaja

Možete da promenite sledeća podešavanja:

- jačina zvuka z tastere i signale za napomene (npr. na završetku programa) i/ili
- selektujete/deselektujete funkciju automatskog isključivanja uređaja i/ili → *Strana 8*
- uključivanje/isključivanje signala napomene za negu bubnja (u zavisnosti od modela) od → *Strana 15*

Za promenu podešavanja najpre uvek morate da aktivirate režim podešavanja.



Aktiviranje režima podešavanja

1. Pritisnite taster . Uređaj je uključen i prikazuje se program **Pamuk** na poziciji 1.
2. Pritisnite taster **Temperatura** i istovremeno nastavite da obrćete birač programa u desno na poziciju 2. Otpustite taster.

Režim podešavanja je aktiviran i na polju za prikaz se pojavljuje preliminarno podešena jačina zvuka za signale za napomenu.

Sada možete da promenite podešavanja:

Promena jačine zvuka signala

Pomoću tastera **Završeno za +** ili **-** menjajte pozicije birača programa:

- 2: jačinu zvuka za signale za napomenu i/ili na
- 3: jačinu zvuka za signale tastera.



0 = isklj.,
1 = tiho,
2 = srednje,
3 = glasno,
4 = veoma glasno

Završetak režima podešavanja ili:

Selektovanje/deselektovanje automatskog isključivanja uređaja

Pomoću tastera **Završeno za +** ili **-** na poziciji 4 birača programa birajte funkciju "Automatsko isključivanje" uklj. (On) ili isklj. (OFF).

Završetak režima podešavanja ili:

Uključivanje/isključivanje signala napomene za negu bubnja

u zavisnosti od modela

Pomoću tastera **Završeno za +** ili **-** na poziciji 5 birača programa uključite (On) ili isključite (OFF) signal napomene **Čišćenje bubnja**.

Završetak režima podešavanja

Za završetak i memorisanje podešavanja pritisnite taster .

Uređaj je isključen. Izabranja podešavanja su aktivna prilikom sledećeg uključivanja.

Senzorika

Automatika za podešavanje količine

U zavisnosti od vrste tkanine i opterećenja, automatsko podešavanje količine optimalno prilagođava potrošnju vode i trajanje programa u svakom programu.

Sistem za kontrolu disbalansa

Automatski sistem za kontrolu disbalansa prepoznaje disbalans i višestrukim kratkim pokretanjima centrifuge obezbeđuje ravnomerno raspoređivanje veša.

Iz sigurnosnih razloga se kod vrlo nepovoljnog raspoređivanja veša smanjuje broj obrtaja ili se ne centrifugira.

Uputstvo: U bubanj nemojte sa stavljati male i velike komade veša.
→ *Strana 24*, → *Strana 35*

Aqua senzor

u zavisnosti od modela

Aqua senzor ispituje za vreme ispiranja stepen zamućenosti (zamućenost prouzrokuje nečistoća i ostaci deterđenta za pranje veša) vode za ispiranje. U zavisnosti od zamućenosti vode utvrđuju se trajanje i broj postupaka ispiranja.

Čišćenje i održavanje

Upozorenje Opasnost po život!

U slučaju kontakta sa delovima koji provode napon postoji opasnost od strujnog udara.
Isključite uređaj i izvucite mrežni utikač.

Upozorenje Opasnost od trovanja!

Zbog upotrebe sredstava za čišćenje koja sadrže rastvarače npr. benzin za pranje mogu da nastanu otrovne pare. Nemojte da upotrebljavate sredstva za čišćenje koja sadrže rastvarače.

Pažnja! Šteta na uređaju

Sredstva za čišćenje koja sadrže rastvarače npr. benzin za pranje, mogu da oštete površine i komponente mašine.

Nemojte da upotrebljavate sredstva za čišćenje koja sadrže rastvarače.

Tako predupređujete formiranje biofilma i opterećujući miris:

Uputstva

- Pobrinite se za dobru ventilaciju prostorije za postavku mašine za pranje veša.
- Vrata za punjenje i posudu za sipanje deterđenta ostavite malo otvorene, ako ne koristite mašinu za pranje veša.
- Povremeno perite u programu **Pamuk 60 °C** uz upotrebu deterđenta za pranje veša u prahu.

Kućište mašine/polje sa komandama

- Kućište i polje sa komandama istrljajte mekom vlažnom krpom.
- Odmah uklonite ostatke deterdženta za pranje veša.
- Čišćenje vodenim mlazom zabranjeno.

Bubanj za pranje

Koristite sredstva za ribanje bez hlora, nemojte da upotrebljavate čeličnu vunu.

U slučaju formiranja mirisa u mašini za pranje veša odnosno za čišćenje bubnja pustite program

Čišćenje bubnja 90 °C bez veša. Za to upotrebljavajte deteržent za pranje u prahu.

Uklanjanje kamenca

Kod tačnog doziranja deterdženta za pranje veša nije potrebno uklanjanje kamenca. Ako je ipak potrebno, postupite prema podacima proizvođača sredstva za uklanjanje kamenca. Pogodna sredstva za uklanjanje kamenca mogu se nabaviti preko naše internet stranice ili preko servisne službe. → *Strana 37*

Fioka za deterdžent za pranje veša i njeno kućište

Ako postoje ostaci od deterdženta za pranje veša ili omekšivača:

1. Izvucite fioku za deterdžent za pranje veša. Pritisnite umetak i sasvim izvucite fioku.
2. Izvlačenje umetka: Prstima umetak pritisnite odozdo na gore.

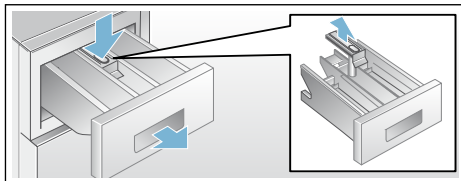

3. Posudu za sipanje deterdženta za pranje veša i umetak očistite vodom i četkom i osušite. Takođe unutra očistite kućište.
4. Stavite i učvrstite umetak (cilindar nasadite na vodeći klin).
5. Ugurajte fioku za deterdžent za pranje veša.

Uputstvo: Fioku za deterdžent za pranje veša ostavite otvorenu da bi mogla da se osuši preostala voda.

Pumpa za izbacivanje sapunice začepljena, prinudno pražnjenje

Upozorenje

Opasnost od opekotina!

Sapunica je prilikom pranja na visokim temperaturama vruća. Prilikom dodira s vrućom sapunicom može doći do opekotina vrelom parom. Ostavite da se sapunica za pranje ohladi.

1. Zatvorite slavinu za vodu da voda više ne dotiče i da ne morate da je ispuštate preko pumpe za izbacivanje sapunice.
2. Isključite uređaj. Izvucite mrežni utikač.
3. Otvorite i skinite klapnu za servis.

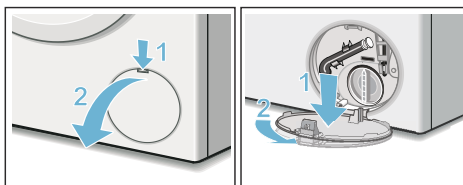

4. Crevo za pražnjenje izvadite iz držača. Skinite kapicu za zatvaranje, pustite da sapunica isteče u odgovarajući sud. Kapicu za zatvaranje pritisnite i umetnite crevo za pražnjenje u držač.

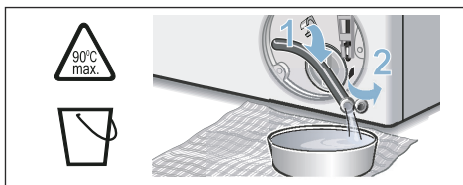

5. Pažljivo odvrnite poklopac pumpe, može da isteče preostala voda. Očistite unutrašnjost, navoj poklopca pumpe i kućište pumpe. Propeler

pumpe za sapunicu mora da može da se okreće. Poklopac pumpe ponovo umetnite i zavrnite. Drška mora da stoji uspravno.

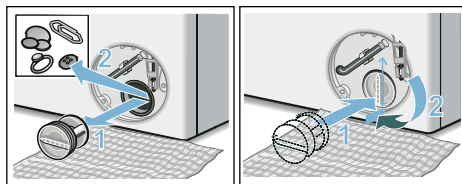

6. Umetnite klapnu za servis, uklopite i zatvorite.

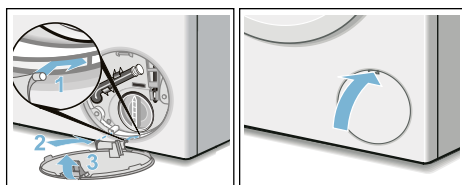

Uputstvo: Kako biste sprečili da prilikom pranja deterdžent za pranje neiskorišćen teče u odvod: Sipajte 1 litar vode u komoru II i startujte program **Odvod**.

Odvodno crevo na sifonu začepljeno

1. Isključite uređaj. Izvucite mrežni utikač.
2. Otpustite obujmicu creva. Odvodno crevo pažljivo svucite, može da isteče preostala voda.
3. Očistite odvodno crevo i cevni nastavak sifona.

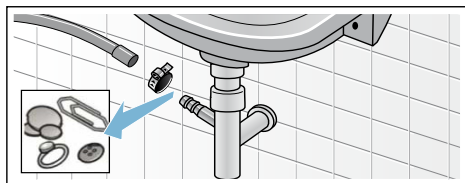

4. Ponovo stavite odvodno crevo i priključno mesto osigurajte obujmicom za crevo.

Sito u dovodu vode začepljeno

Pritom najpre isključite pritisak vode u dovodnom crevu:

1. Zatvorite slavinu za vodu.
2. Birajte program po želji (osim Ispiranje/centrifugiranje/ispumpavanje).
3. Birajte taster ►II. Pustite da program radi otprilike 40 sekundi.
4. Pritisnite taster ①. Uređaj je isključen.
5. Izvucite mrežni utikač.

Onda očistite sito:

1. Crevo odvojite od slavine za vodu. Sito očistite malom četkom.

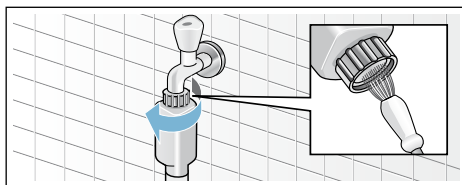

2. Kod modela "Standard" i "Aqua-Secure" očistite sito na zadnjoj strani uređaja: Skinite crevo na zadnjoj strani uređaja, Sito izvadite kleštima i očistite.

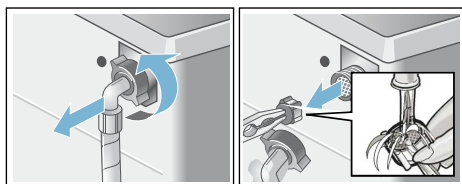

3. Priključite crevo i proverite nepropustljivost.

? Smetnje, šta činiti?

Prinudna deblokada

npr. prilikom nestanka električne struje

Program teče dalje kada je snabdevanje iz mreže ponovo uspostavljeno.

Ako veš ipak treba da se izvadi, vrata za punjenje se mogu otvoriti kako je opisano u nastavku:

⚠ Upozorenje

Opasnost od opekotina!

Prilikom pranja na visokim temperaturama u slučaju dodira sa vrelom sapunicom za pranje i vešom možete da se opečete vrelom parom. Eventualno najpre ostaviti da se ohladi.

⚠ Upozorenje

Opasnost od povrede!

Prilikom posezanja u bubanj dok se obrće možete povrediti ruke. Ne hvatajte bubanj dok se obrće. Sačekajte dok bubanj ne prestane da se obrće.

Pažnja!

Oštećenja od vode



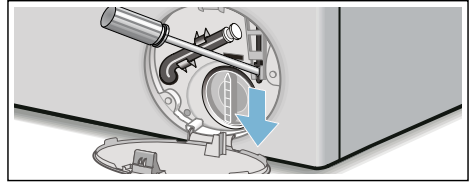

Voda koja ističe može dovesti do oštećenja od vode.

Ne otvarajte vrata za punjenje, ako se na staklu vidi voda.

1. Isključite uređaj. Izvucite mrežni utikač.
2. Ispustite sapunicu za pranje.
→ *Strana 31*
3. Prinudnu deblokadu nekim alatom povucite na dole i otpustite. Vrata za punjenje se posle toga mogu otvoriti.





Napomene na polju za prikaz

Displej	Uzrok/Pomoć
- P - i 	Vrata za punjenje su deblokirana. Dodavanje veša je moguće.
- P -	<ul style="list-style-type: none"> ■ Temperatura previsoka. Sačekajte da temperatura padne. ■ Nivo vode previše visok. Naknadno ulaganje veša nije moguće. Po potrebi vrata za punjenje odmah zatvorite. Taster ► birajte za nastavak programa.
 treperi	<ul style="list-style-type: none"> ■ Veš eventualno zaglavljen. Molimo da još jednom otvorite i zatvorite vrata za punjenje i da birate taster ► . ■ Po potrebi vrata za punjenje pritisnite odn. izvadite veš i ponovo pritisnite. ■ Po potrebi isključite i ponovo uključite uređaj, podesite program i izvršite individualna podešavanja; startujte program.
 svetli	<ul style="list-style-type: none"> ■ Slavinu za vodu u potpunosti otvorite, ■ dovodno crevo savijeno/zaglavljeno, ■ pritisak vode previše mali. Očistiti sito. → <i>Strana 32</i>
E:18	<ul style="list-style-type: none"> ■ Pumpa za izbacivanje sapunice začepljena. Očistiti pumpu za izbacivanje sapunice. → <i>Strana 31</i> ■ Odvodno crevo/ispusna cev začepljena. Očistite odvodno crevo na sifonu. → <i>Strana 32</i>
E:23	Voda u donjem koritu, disbalans uređaja. Zatvorite slavinu za vodu. Pozvati servisnu službu! → <i>Strana 37</i>
	Aktiviran osigurač za decu, deaktivirajte. → <i>Strana 26</i>
 svetli	Identifikovano previše pene, uključeni dodatni postupci ispiranja. Prilikom sledećeg procesa pranja sa istim punjenjem dozirajte manje deterdženta za pranje veša.
Pokazna lampica za program Čišćenje bubnja * treperi * u zavisnosti od modela	<p>Pustite program Čišćenje bubnja 90 °C ili program 60 °C za čišćenje i negu bubnja i rezervoara za sapunicu.</p> <p>Uputstva</p> <ul style="list-style-type: none"> ■ Program pustite bez veša. ■ Upotrebljavajte deteržent za pranje veša u prahu ili deterdžent za pranje veša koji sadrži izbeljivač. Radi izbegavanja stvaranja pene upotrebite samo polovinu količine deterdženta za pranje veša koju je preporučio proizvođač deterdženta za pranje veša. Nemojte da upotrebljavate deterdžent za pranje vune i finog veša. ■ Uključivanje/isključivanje signala napomene → <i>Strana 28</i>
ostali prikazi	Isključite uređaj, sačekajte 5 sekundi i ponovo uključite. Ako se prikaz ponovo pojavi, pozovite servisnu službu. → <i>Strana 37</i>

Smetnje, šta da se radi?

Smetnje	Uzrok/Pomoć
Voda ističe.	<ul style="list-style-type: none"> ■ Odvodno crevo dobro pričvrstiti/zameniti. ■ Pritegnuti spojne zavrtnje dovodnog creva.
Voda ne ulazi. Deterdžent za pranje veša se ne uvlači.	<ul style="list-style-type: none"> ■ Taster ► nije izabran? ■ Slavina za vodu nije otvorena? ■ Eventualno začepljeno sito? Očistiti sito. → <i>Strana 32</i> ■ Dovodno crevo prelomljeno ili uklješteno?
Vrata za punjenje se ne daju otvoriti.	<ul style="list-style-type: none"> ■ Sigurnosna funkcija aktivna. Prekid programa? → <i>Strana 27</i> ■ ☒ (Zaustavljanje ispiranja = bez završnog centrifugiranja) izabrano? → <i>Strana 27</i> ■ Otvaranje moguće samo preko deblokade za slučaj nužde? → <i>Strana 33</i>
Program se ne pokreće.	<ul style="list-style-type: none"> ■ Taster ► ili Završeno za -vreme izabran? ■ Vrata za punjenje zatvorena? ■ ☒ Osigurač za decu aktiviran? Deaktivirajte ga. → <i>Strana 26</i>
Kratko trzanje/obrtanje bubnja posle starta programa.	Nema greške - prilikom startovanja programa pranja kratkotrajno može da dođe do trzanja bubnja, zbog internog testa motora.
Rastvor deterdženta za pranje veša se ne isumpava.	<ul style="list-style-type: none"> ■ ☒ (Zaustavljanje ispiranja = bez završnog centrifugiranja) izabrano? → <i>Strana 27</i> ■ Očistiti pumpu za izbacivanje sapunice. → <i>Strana 31</i> ■ Očistiti ispusnu cev i/ili odvodno crevo.
Voda u bubnju se ne vidi.	Nema greške - voda je ispod vidnog područja.
Rezultat centrifugiranja nije zadovoljavajući. Veš mokr/previše vlažan.	<ul style="list-style-type: none"> ■ Nema greške - sistem za kontrolu disbalansa je prekinuo centrifugiranje zbog neravnomerne podele veša. Male i velike komade veša rasporediti u bubnju. ■ Manje gužvanje (u zavisnosti od modela) izabrano? → <i>Strana 22</i> ■ Biran previše mali broj obrtaja?
Kratko centrifugiranje više puta.	Nema greške - Sistem za kontrolu disbalansa izjednačava disbalans.
Trajanje programa je duže nego obično.	<ul style="list-style-type: none"> ■ Nema greške - sistem za kontrolu disbalansa izjednačava disbalans raspoređujući veš više puta. ■ Nema greške - Sistem za kontrolu pene aktivan - dodaje se jedan postupak ispiranja.
Trajanje programa se menja tokom ciklusa pranja.	Nema greške - tok programa se optimizuje za dati proces pranja. To može da dovede do promene trajanja programa u polju za prikaz.
Preostala voda u komori ☒ za sredstva za negu.	<ul style="list-style-type: none"> ■ Nema greške - dejstvo sredstva za negu nije ugroženo. ■ Eventualno očistiti umetak.

Smetnje	Uzrok/Pomoć
Nastanak mirisa u mašini za pranje.	Program Čišćenje bubnja ili Pamuk 90 °C pustite bez veša. Za to upotrebljavajte deteržent za pranje veša u prahu ili deteržent za pranje veša koji sadrži izbeljivač. Uputstvo: . Radi izbegavanja stvaranja pene upotrebite samo polovinu količine deterženta za pranje veša koju je preporučio proizvođač deterženta za pranje veša. Nemojte da upotrebljavate deteržent za pranje vune i finog veša.
Simbol  svetli na polju za prikaz. Eventualno ističe pena iz fioke za deteržent za pranje veša.	Korišćeno previše deterženta za pranje veša? Jednu supenu kašiku omekšivača pomešajte sa 1/2 l vode i sipajte u komoru II (ne kod outdoor tekstila, sportske odeće ili tekstila punjenih perjem!). Doziranje deterženta za pranje veša smanjiti kod sledećeg pranja.
Glasni šumovi, vibracije i "šetanje" prilikom centrifugiranja.	<ul style="list-style-type: none"> ■ Aparat poravnat? Poravnati aparat. → <i>Strana 46</i> ■ Stopice uređaja fiksirane? Osigurati stopice uređaja. → <i>Strana 46</i> ■ Transportni osigurači uklonjeni? Ukloniti transportne osigurače. → <i>Strana 42</i>
Pokazno polje/kontrolne sijalice ne funkcionišu za vreme rada.	<ul style="list-style-type: none"> ■ Ispad mreže? ■ Osigurači su isključeni? Osigurače vratite na početne uslove/zameniti. ■ Ako se smetnja ponovo pojavi, pozvati servisnu službu.
Ostaci deterženta za pranje na vešu.	<ul style="list-style-type: none"> ■ Ponekad deterženti za pranje veša bez fosfata sadrže ostatke nerastvorljive u vodi. ■ Ispiranje birajte ili veš očerkajte posle pranja.
U statusu pauze pojavljuje se - P - na polju za prikaz.	<ul style="list-style-type: none"> ■ Nivo vode previše visok. Naknadno ulaganje veša nije moguće. Po potrebi vrata za punjenje odmah zatvoriti. ■ Taster ►II birajte za nastavak programa.
U statusu pauze pojavljuje se - P - i  na polju za prikaz.	Vrata za punjenje su deblokirana. Dodavanje veša je moguće.
Ako neku smetnju ne možete sami da otklonite (posle uključivanja/isključivanja) ili je neophodna popravka:	<ul style="list-style-type: none"> ■ isključiti aparat i mrežni utikač izvući iz utičnice. ■ Zatvoriti slavinu za vodu i obavestiti servisnu službu.



Servisna služba

Ako smetnju ne možete sami da otklonite, obratite se našoj servisnoj službi. → Korica

Mi ćemo uvek naći odgovarajuće rešenje, takođe i da bismo izbegli nepotrebne posete tehničara.

Servisnoj službi navedite broj proizvoda (E-Nr.) i proizvodni broj (FD) uređaja.

E-Nr. _____	FD _____
-------------	----------

E-br. Broj proizvoda
FD Fabrički broj

Ove podatke ćete *u zavisnosti od modela naći:

na vratima za punjenje iznutra*/
otvorenoj klapni za servis* i na zadnjoj
strani uređaja.

Imajte poverenja u kompetenciju proizvođača.

Obratite nam se. Tako ćete biti sigurni da će popravku izvršiti obučeni servisni tehničari sa originalnim rezervnim delovima.



Vrednosti potrošnje

Potrošnja energije i vode, trajanje programa i preostala vlaga u glavnim programima

(okvirni podaci)

Program	Punjenje	Potrošnja energije*	Potrošnja vode*	Trajanje programa*
Pamuk 20 °C	9 kg	0,25 kWh	90 l	2 ¾ h
Pamuk 40 °C	9 kg	1,10 kWh	90 l	3 h
Pamuk 60 °C	9 kg	1,16 kWh	90 l	2 ¾ h
Pamuk 90 °C	9 kg	2,14 kWh	100 l	2 ¾ h
Lako održavanje 40 °C	4 kg	0,71 kWh	64 l	2 h
Miks 40 °C	4 kg	0,60kWh	45 l	1 ¼ h
Osetljive tkanine / Svila 30 °C	2 kg	0,19kWh	37 l	¾ h
Vuna 30 °C	2 kg	0,19 kWh	41 l	¾ h

Program	okvirni podaci za preostalu vlagu*			
	WM16... maks 1600 obr./min	WM14... maks 1400 obr./min	WM12... maks 1200 obr./min	WM10... maks 1000 obr./min
Pamuk	44 %	48 %	53 %	62 %
Lako održavanje	40 %	40 %	40 %	40 %
Osetljive tkanine / Svila	30 %	30 %	30 %	30 %
Vuna	45 %	45 %	45 %	45 %













* U zavisnosti od pritiska, tvrdoće i ulazne temperature vode, temperature prostora, vrste, količine i nečistoće veša, upotrebljenog deterdženta za pranje veša, kolebanja naponske mreže i odabranih dodatnih funkcija vrednosti odstupaju od navedenih vrednosti.

** Podaci o preostaloj vlazi na bazi ograničenja broja obrtaja za centrifugiranje i maksimalnog punjenja koji zavise od programa.

Ispitivanje efikasnosti Programi za pamučne tkanine

Sledeći programi (standardni programi, označeni ) pogodni su za pranje normalno uprljanih pamučnih tkanina i u odnosu na kombinovanu potrošnju energije i vode najefikasniji.

Standardni programi za pamuk prema odredbi (EU) br. 1015/2010

Program + temperatura + taster	Punjenje	Okvirno trajanje programa
 Pamuk +  +  ecoPerfect 	9 kg	4 ¾ h
 Pamuk +  +  ecoPerfect 	4,5 kg	4 ½ h
 Pamuk +  +  ecoPerfect 	4,5 kg	4 ½ h

Podešavanje programa za provere i etiketiranje energije u skladu sa instrukcijom 2010/30/EU sa hladnom vodom (15 °C).

Podatak o temperaturi programa orijentiše se prema navedenoj temperaturi na etiketi sa uputstvom za negu na tkaninama. Stvarna temperatura pranja može iz razloga štednje energije odstupati od navedene temperature programa.



Tehnički podaci

Dimenzije:

850 x 600 x 590 mm

(visina x širina x dubina)

Težina:

70 - 85 kg (u zavisnosti od modela)

Mrežni priključak:

Mrežni napon 220 - 240 V, 50Hz

Nominalna struja 10 A

Nominalna snaga 1900 - 2300 W

Pritisak vode:

100 - 1000 kPa (1 - 10 bara)

Prijem snage kada je uređaj isključen:

0,12 W

Prijem snage kada uređaj nije isključen:

0,43 W



Postavljanje i priključivanje

Obim isporuke

Uputstvo: Proverite da na mašini nema oštećenja u transportu. Oštećenu mašinu nemojte da puštate u rad. Ako imate primedbu obratite se trgovcu kod kojeg ste kupili aparat ili se obratite našoj servisnoj službi. → *Strana 37*

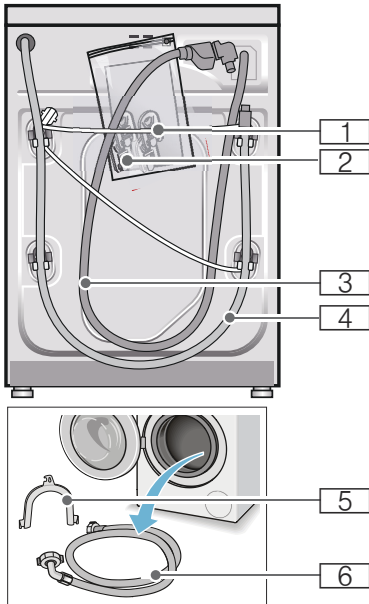

- 1 Napojni vod
- 2 Vreća:
 - Uputstvo za upotrebu i postavljanje
 - Pregled mesta servisne službe*
 - Garancija*
 - Kapice za otvore poste uklanjanja transportnih osigurača
 - Adapter sa zaptivnom podloškom od 21 mm = 1/2" na 26,4 mm = 3/4" *
- 3 Dovodno crevo za vodu kod modela Aquastop
- 4 Odvodno crevo za vodu
- 5 Krivak za fiksiranje odvodnog creva za vodu*
- 6 Dovodno crevo za vodu kod modela "Standard/Aqua-Secure" u zavisnosti od modela

Dodatno je prilikom priključivanja dovodnog creva za vodu na sifon potrebna objumica za crevo $\varnothing 24 - 40$ mm (specijalizovana trgovina).

Korisni alati

- Libela za ispravljanje
- Ključ za zavrtnje sa:
 - SW13 za otpuštanje transportnih osigurača i
 - SW17 za ispravljanje stopica uređaja

Sigurnosna uputstva

Upozorenje

Opasnost od povrede!

- Mašina za pranje veša ima veliku težinu. Budite oprezni prilikom podizanja/transporta mašine za pranje veša.
- U slučaju podizanja mašine za pranje veša za istaknute konstrukcione delove (na pr. vrata za punjenje) ovi konstrukcioni delovi se mogu slomiti i prouzrokovati povrede. Mašinu za pranje veša ne podizati za istaknute konstrukcione delove.
- Usled nestručnog polaganja creva i napojnih vodova postoji opasnost od spoticanja i povreda. Elastična creva i vodove položiti tako da ne postoji opasnost od spoticanja.

Pažnja!

Šteta na uređaju

Zamrznuta elastična creva se mogu iskidati/pući.

Mašinu za pranje veša ne postavljati u područjima gde postoji opasnost od mraza i/ili napolju.

Pažnja!

Štete od vode

Priključna mesta za dovodno i odvodno crevo za vodu su pod visokim pritiskom. Kako biste izbegli curenja ili oštećenja od vode, obavezno obratite pažnju na napomene u ovom poglavlju.

Uputstva

- Dodatno uz ovde navedena uputstva mogu važiti i posebni propisi nadležnih vodovodnih preduzeća i preduzeća za elektrodistribuciju.
- U sumnjivim slučajevima priključenje prepustiti stručnjaku.

Površina za postavljanje

Uputstvo: Stabilnost je važna da mašina za pranje veša ne šteta!

- Površina za postavljanje mora biti čvrsta i ravna.
- Nisu pogodni meki podovi/podne obloge.

Postavljanje na podnožje ili drvenu gredu

Pažnja!

Šteta na uređaju

Mašina za pranje veša prilikom centrifugiranja može šetati i iskrenuti se/pasti s postolja.

Stopice uređaja obavezno pričvrstite pomoću držača.

Br. za poručivanje WMZ 2200, WX 9756, Z 7080X0

Uputstvo: Kod tavanica od drvenih letvi mašinu za pranje veša postavite:

- po mogućstvu u ugao,
- na drvenu ploču koja je otporna na vodu (min. 30 mm debelu), koja je čvrsto zavrtnuta za pod.

Postavljanje na podijum sa fiokom

Br. za poručivanje podijuma:
WMZ 20490, WZ 20490, WZ 20510, WZ 20520

Ugradnja ispod drugih elemenata/ugradnja aparata u kuhinjsku liniju

Upozorenje **Opasnost po život!**

U slučaju kontakta sa delovima koji provode napon postoji opasnost od strujnog udara.

Nemojte da uklanjate pokrivnu ploču uređaja.

Uputstva

- Potrebna širina niše od 60 cm.
- Mašinu za pranje veša postavite samo ispod kontinuirane radne ploče koja je čvrsto spojena za susedne ormane.

Uklanjanje transportnih osigurača

Pažnja! **Šteta na uređaju**

- Za transport je mašina osigurana transportnim osiguračima. Neuklonjeni transportni osigurači prilikom režima rada mašine mogu npr. da oštete bubanj. Pre prve upotrebe obavezno kompletno uklonite sva 4 transportna osigurača. Sačuvajte osigurače.
- Kako biste u slučaju nekog kasnijeg transporta izbegli oštećenja u transportu, pre transporta obavezno ponovo ugradite osigurače.

Uputstvo: Sačuvajte zavrtnje i čaure.

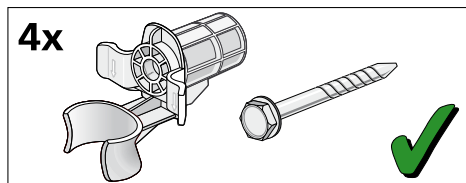

1. Creva izvaditi iz držača.

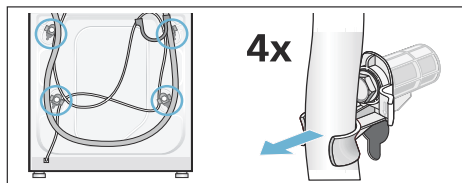

2. Sva 4 zavrtnja za transportni osigurač odvrnite pomoću kluča 13 i uklonite. Uklonite čaure. Pri tome izvadite mrežni kabl iz držača.

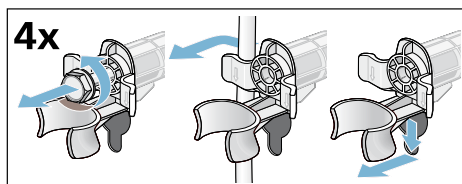

3. Postavite zaštitne poklopce. Zaštitne poklopce čvrsto blokirajte pritiskom na zaustavnu kuku.

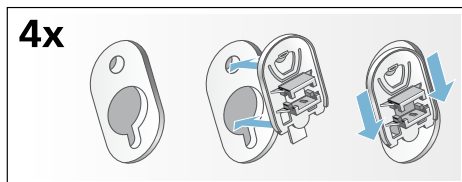

Dužine creva i kablova

■ Priključak sa leve strane

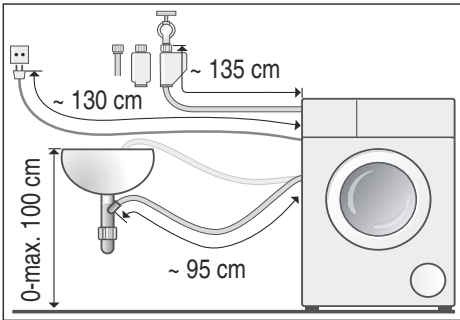

■ Priključak sa desne strane

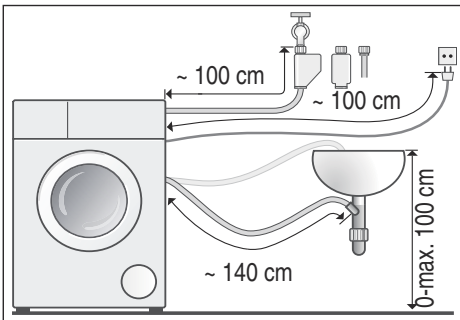

Savet: Možete da ih dobijete kod specijalizovanih trgovaca/servisne službe:

- produžetak za Aquastop odnosno dovodno crevo za hladnu vodu (otprilike 2,50 m); br. za poručivanje WM Z2380, WZ 10130, CZ 11350, Z 7070X0
- duže dovodno crevo (otprilike 2,20 m) za model "Standard"; jedinstveni broj dela za servisnu službu: 00353925

Dovod vode

Upozorenje Opasnost po život!

U slučaju kontakta sa delovima koji provode napon postoji opasnost od strujnog udara.

Aquastop-sigurnosni ventil nemojte da uronite u vodu (sadrži električni ventil).

Uputstva

- Mašinu za pranje veša puštajte u rad samo sa hladnom vodom za piće.
 - Mašinu nemojte da priključujete na mešovitu bateriju bojlera za vodu bez pritiska.
 - Upotrebljavajte samo isporučeno ili u ovlašćenoj specijalizovanoj trgovini nabavljeno dovodno crevo, nikako polovno dovodno crevo.
 - Ne savijajte ili ne gnječite dovodno crevo za vodu.
 - Ne menjajte (ne skraćujte, ne secite) dovodno crevo za vodu (čvrstoća nije više zagarantovana).
 - Navojnice zatežite samo rukom. Ako se navojnice prejako zategnete alatom (klešta), navoji mogu da se oštete.
 - Kod priključka na slavinu za vodu $21\text{ mm} = \frac{1}{2}''$ najpre montirajte adapter* sa zaptivnom podloškom od $21\text{ mm} = \frac{1}{2}''$ na $26,4\text{ mm} = \frac{3}{4}''$.
- * zajedno isporučeno u zavisnosti od modela

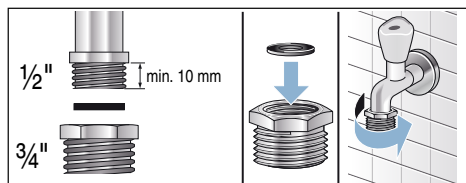

Optimalan pritisak vode u mreži cevi najmanje 100 kPa (1 bar)

maksimalno 1000 kPa (10 bar)

S otvorenom slavinom za vodu teče najmanje 8 l/min.

U slučaju većeg pritiska prespojite ventil za redukciju pritiska.

Priključak

Priključite dovodno crevo za vodu na slavinu za vodu ($26,4\text{ mm} = \frac{3}{4}''$) i na uređaj (kod modela sa Aquastop nije potrebno, fiksno instalirano):

■ Model: **Standard**

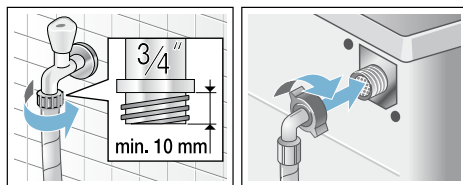

■ Model: **Aqua-Secure**

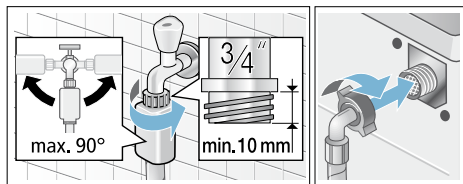

■ Model: **Aquastop**

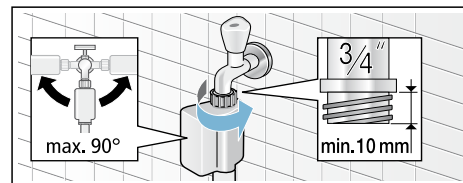

Uputstvo: Slavinu za vodu pažljivo otvorite i pritom proverite nepropustljivost priključnih mesta. Spojevi zavrtnjima su pod vodovodnim pritiskom.

Odvod vode

Upozorenje

Opasnost od opekotina!

Prilikom pranja na visokim temperaturama u slučaju dodira sa vrelom sapunicom za pranje npr. prilikom ispušavanja vrele sapunice za pranje u umivaonik, možete da se opečete vrelom parom.

Ne dodirujte vrelu sapunicu za pranje.

Pažnja!

Štete od vode

Ako odvodno crevo zbog visokog pritiska vode prilikom ispušavanja isklizne iz umivaonika ili iz priključnog mesta, voda koja ističe može da prouzrokuje oštećenja od vode. Odvodno crevo osigurajte od isklizavanja.

Pažnja!

Šteta na uređaju/šteta na tekstilima

Ako završetak odvodnog creva uranja u ispuštanu vodu, uređaj vodu može da usisa nazad i da ošteti uređaj/tekstile. Pazite na to da:

- se ne zatvori zapušač odvoda umivaonika.
- završetak odvodnog creva ne uroni u ispuštanu vodu.
- voda protiče dovoljno brzo.

Uputstvo: Crevo za odvod vode ne lomite i ne istežite u dužinu.

Priključak

■ Odvod u umivaonik

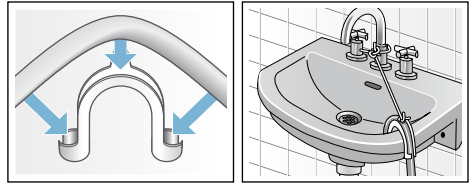

■ Odvod u sifon

Priključno mesto mora da bude osigurano obujmicom za crevo, \varnothing 24-40 mm (specijalizovana trgovina).

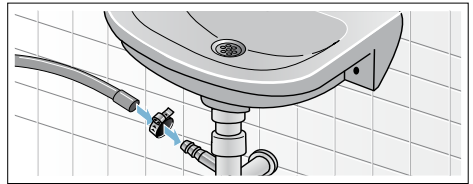

■ Odvod u plastičnu cev s gumenom navlakom ili u slivnik

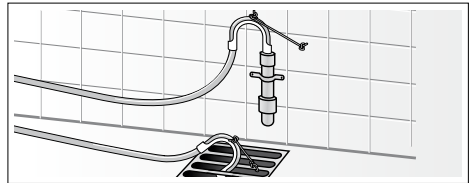

Izravnavanje

Uređaj izravnajte pomoću libele.

Pojava jakog šuma, vibracije i "šetanje" mogu biti posledica nepravilnog izravnavanja!

1. Kontra navrtke otpustite pomoću ključa za zavrtnje SW 17 u pravcu okretanja kazaljke na satu.
2. Izravnavanje mašine za pranje veša proverite pomoću libele, eventualno korigujte. Visinu promenite obrtanjem stopica uređaja. Sve četiri stopice uređaja moraju da stoje čvrsto na podu.
3. Kontra navrtke sve četiri stopice uređaja čvrsto zavrtnite za kućište ključem za zavrtnje SW 17. Stopicu pritom čvrsto držite i ne podešavajte je po visini.

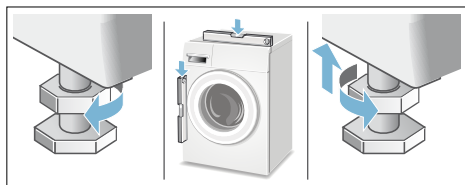

Električni priključak

Upozorenje

Opasnost po život!

U slučaju kontakta sa delovima koji provode napon postoji opasnost od strujnog udara.

- Mrežni utikač nemojte nikada da dodirujete mokrim rukama.
- Mrežni kabl vucite samo za utikač, a nikada za kabl, pošto bi mogao da se ošteti.
- Mrežni utikač nemojte nikada da vučete za vreme režima rada.

Obratite pažnju na sledeće napomene i uverite se da:

Uputstva

- se podudaraju mrežni napon i podatak o naponu na mašini za pranje veša (pločica uređaja). priključna vrednost kao i potrebni osigurač su navedeni na pločici aparata.
- je priključak mašine za pranje veša izvršen samo na naizmeničnu struju preko propisno instalirane utičnice sa zaštitnim kontaktom.
- mrežni utikač i utičnica odgovaraju jedno drugome.
- je presek kabla dovoljan.
- sistem uzemljenja je propisno instaliran.
- zamenu napojnih vodova (ako je potrebno) vrši samo stručni električar. rezervni mrežni kabl možete da dobijete kod servisne službe.
- nisu upotrebljeni višestruki utikači/spojnice i produžni kablovi.
- da je prilikom upotrebe prekidača za zaštitu od pogrešne struje primenjen samo tip sa ovim znakom . samo ovaj znak garantuje ispunjenje propisa koji danas važe.
- je mrežni utikač pristupačan u svako doba.
- mrežni kabl nije savijen, zgnječen, promenjen ili presečen.
- mrežni kabl ne dolazi u dodir sa izvorima toplote.

Pre 1. pranja

Mašina za pranje veša je detaljno ispitana pre napuštanja fabrike. Da biste uklonili eventualne ostatke vode za ispitivanje, prvi put perite **bez** veša.

Uputstva

- Mašina za pranje veša **mora biti postavljena i priključena** na stručan način → *Strana 40*
- Oštećenu mašinu nikada nemojte da puštate u rad. Obavestite svoj korisnički servis.

Pripremni radovi:

1. Proverite mašinu.
2. Skinite zaštitnu foliju sa maske za rukovanje.
3. Utaknite mrežni utikač.
4. Otvorite slavinu za vodu.

Program pustite u rad bez veša:

1. Uključite uređaj.
2. Zatvorite vrata mašine (ne stavljajte veš!).
3. Podesite program
Čišćenje bubnja 90 °C.
4. Otvorite fioku za deterđent.
5. Oko 1 litar vode napunite u pregradu **II.**
6. Sipajte prašak za veš u pregradu **II.**
Uputstvo: Da bi se izbeglo stvaranje pene, upotrebite samo polovinu količine deterđenta koju je preporučio proizvođač deterđenta. Nemojte upotrebljavati deterđent za pranje vune i finog veša.
7. Zatvorite fioku za deterđent.
8. Pritisnite taster ►II.
9. Na završetku programa isključite uređaj.

Vaša mašina za pranje veša je sada spremna za rad.

Transport

npr. prilikom selidbe

Pripremni radovi:

1. Zatvorite slavinu za vodu.
2. Ispuštanje pritiska vode u dovodnom crevu: → *Strana 32*; očistite i čekajte - sito u dovodu za vodu zapušeno
3. Mašinu za pranje veša odvojite od električne mreže.
4. Ispuštanje preostale sapunice za pranje: → *Strana 31*; očistite i sačekajte - pumpa za sapunicu zapušena, prinudno pražnjenje
5. Demontirajte creva.

Ugradite transportne osigurače:

1. Zaštitne poklopce skinite i sačuvajte. Eventualno upotrebite odvijač.

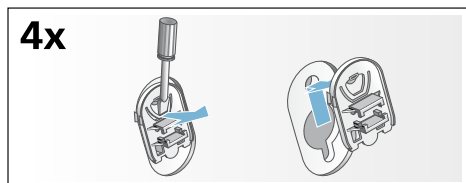

2. Umetnite sve 4 čaure. Mrežni vod pričvrstite za držače. Postavite zavrtnje za transportni osigurač i dobro pritegnite pomoću ključa 13.

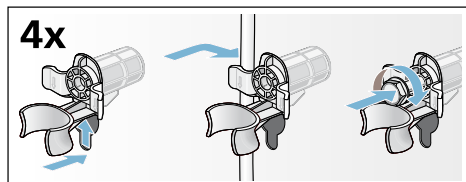

Pre ponovnog puštanja u rad:

Uputstva

- **obavezno** uklonite transportne osigurače!
- sipajte otprilike 1 litar vode u komoru **II**, birajte i startujte program **Odvod**. Tako sprečavate da prilikom sledećeg pranja deterdžent za pranje veša neiskorišćen otiče u odvod.



Aquastop garancija

samo za uređaje sa Aquastop

Dodatno na garancije prodavca na osnovu ugovora o kupovini i dodatno na našu garanciju za aparat vršimo obeštećenje pod sledećim uslovima:

1. Ukoliko bi usled greške na našem Aqua-Stop-sistemu došlo do štete koju je prouzrokovala voda nadoknađujemo štetu privatnih korisnika.
2. Ova garantna obaveza važi koliko i vek trajanja aparata.
3. Pretpostavka za pravo na garanciju je da je aparat sa Aqua-Stop stručno postavljen i priključen u skladu sa našim uputstvom; ona takođe uključuje i stručno Aqua-Stop-produženje (originalni pribor).
Naša garancija se ne proteže na neispravne dovode ili armature do Aquastop-priključka na slavini za vodu.
4. Aparate sa Aqua-Stop načelno ne morate da nadgledate za vreme rada odn. da ih nakon toga osiguravate zatvaranjem slavine za vodu.

Međutim u slučaju dužeg odsustva iz Vašeg stana, npr. kod višenedelnog godišnjeg odmora, treba da zatvorite slavinu za vodu.



Podatke za vezu sa svim zemljama naći ćete u priloženom spisku servisnih službi.

BSH Hausgeräte GmbH
Carl-Wery-Straße 34
81739 München
GERMANY
siemens-home.bsh-group.com

Proizvodi grupa BSH Hausgeräte GmbH pod licencom robne marke kompanije Siemens AG



9000979390 (9703)