

SIEMENS



Mosógép

WM14W540EU

siemens-home.com/welcome

hu Használati- és felállítási útmutató

Register
your
product
online

Az új mosógépe

Ön egy Siemens márkájú mosógépet választott.

Kérjük, szánjon néhány percet az olvasásra, és ismerkedjen meg mosógépének előnyeivel.

A gyárunkból kikerülő minden mosógépet gondosan ellenőrzünk működés és kifogástalan állapot tekintetében, hogy megfeleljenek a Siemens márka magas minőségi színvonalának.

Termékeinkkel, tartozékokkal, pótalkatrészekkel és szolgáltatásokkal kapcsolatos további információkat a www.siemens-home.com oldalon talál vagy forduljon vevőszolgálati központjainkhoz.

Amennyiben a használati és felállítási útmutató különböző modelleket ismertet, a különbségekre a megfelelő pontokon utalások találhatók.



A mosógépet csak a jelen használati és felállítási útmutató elolvasása után helyezze üzembe!

Alkalmazott szimbólumok és jelölések

Figyelmeztetés!

Ez a szimbólum és figyelmeztetés egy lehetséges veszélyhelyzetre utal. Figyelmen kívül hagyása halálhoz vagy sérülésekhez vezethet.

Figyelem!

Ez a figyelmeztetés egy lehetséges veszélyhelyzetre utal. Figyelmen kívül hagyása anyagi és/vagy környezeti károkhhoz vezethet.

Útmutatás / tipp

Útmutatások a készülék optimális használatához / hasznos információk.

1. 2. 3. / a) b) c)

A teendők lépéseit számok és betűk jelölik.

■ / -

A felsorolásokat négyzet vagy kötőjel jelöli.

Tartalomjegyzék

	Rendeltetészerű használat 5		Kiegészítő program beállítások 22
	Biztonsági útmutató 6		speedPerfect  22
	Elektromos biztonság 6		ecoPerfect  22
	Sérülésveszély 6		Előmosás 22
	Gyermekek biztonsága 7		Plusz öblítés 22
	Környezetvédelem 8		Gyűrődésvédelem 22
	Csomagolás/kiselejtezett készülék . . . 8		Folttisztító rendszer 22
	Megtakarítási tanácsok 8		A készülék kezelése 23
	A legfontosabbak röviden 9		Mosógép előkészítése 23
	A készülék megismerése 10		Készülék bekapcsolása/ program választása 23
	Mosógép 10		Ruhanemű behelyezése a dobba . . . 23
	Kezelőfelület 11		A mosó- és ápolószer adagolása és betöltése 24
	Kijelző 12		Program gyári beállításainak módosítása 25
	Ruhanemű 13		Kiegészítő programbeállítások kiválasztása 25
	Ruhanemű előkészítése 13		Program indítása 25
	Mosandó ruhanemű szétválogatása . 13		Gyerekszár 25
	Mosószer 14		Ruha hozzáadása 26
	Helyes mosószerválasztás 14		A program módosítása 26
	Energia- és mosószer-megtakarítás . 14		A program megszakítása 26
	Programtáblázat 15		Program vége öblítőtópnál 26
	Programok a programválasztón . . . 15		Program vége 26
	Keményítés 20		A ruha kivétele/ a készülék kikapcsolása 27
	Festés/fehérítés 20		Készülék beállításai 27
	Áztatás 20		Beállítási üzemmód bekapcsolása . . 27
	Program gyári beállításai 21		Hangjelzés-erősség módosítása . . . 28
	Hőmérséklet 21		A készülék automatikus kikapcsolásának be- és kikapcsolása 28
	Centrifuga-fordulatszám 21		Dob tisztítása tájékoztató jelzés be- és kikapcsolása 28
	Késleltetett indítás 21		Beállítási üzemmód befejezése 28

	Érzékelők	28		Felállítás és csatlakoztatás . . .	39
	Mennyiségautomatika	28		Csomagolás tartalma	39
	Kiegyensúlyozatlanságot ellenőrző rendszer.	28		Biztonsági útmutató	40
	Aquasensor	28		Elhelyezési felület	40
	Tisztítás és karbantartás	29		Felállítás lábazatra vagy fagerendás földemen	40
	A gép burkolata/kezelőmező.	29		Fiókos állványra történő felállítás . . .	40
	Mosódob	29		A készülék beépítése konyhai szekrény sorba	41
	Vízkömentesítés	29		Szállítási biztosítók eltávolítása. . . .	41
	Mosószer tartó fiók és annak háza . .	29		Tömlő- és vezeték hosszúságok	42
	A mosóvízszivattyú eldugult, vészleeresztés	30		Vízbevezetés	42
	Eldugult a lefolyótömlő a szifonnál .	31		Vízelvezetés	43
	Eldugult a szűrő a vízbevezetésben.	31		Beállítás	44
	Mi a teendő zavar esetén?	32		Villamos csatlakozás	45
	Vészkioldó	32		Az 1. mosás előtt	46
	Útmutatások a kijelzőn.	33		Szállítás	46
	Mi a teendő zavar esetén?	34		Aquastop garancia	47
	Vevőszolgálat	36			
	Fogyasztási értékek	37			
	Fő mosási programok energia- és vízfogyasztása, időtartama és maradék nedvességtartalma	37			
	Leghatékonyabb programok pamuttextíliákhoz	38			
	Műszaki adatok.	38			



Rendeltetésszerű használat

- Kizárólag magánháztartásokban és háztartási környezetben használható.
- A mosógép géppel mosható textíliák és kézzel mosható gyapjú mosóvízben történő mosására alkalmas.
- Hideg ivóvízzel és kereskedelmi forgalomban kapható, gépi mosáshoz alkalmas mosó- és ápolószerekkel történő használatra.
- Minden mosó- és segédanyag, ill. ápoló- és tisztítószer adagolásánál feltétlenül vegye figyelembe a gyártói útmutatásokat.
- A mosógépet 8 éven felüli gyermekek, valamint csökkent fizikai, érzékszervi, vagy mentális képességekkel, illetve kellő tapasztalattal és ismeretekkel nem rendelkező személyek is használhatják, amennyiben ez **felügyelet mellett** történik, vagy ha egy felelős személy **kioktatta** őket. Gyermekek nem végezhetnek felügyelet nélkül tisztítási és karbantartási munkákat.
- 3 év alatti gyermekeket ne engedjen a mosógép közelébe.
- Ezt a készüléket legfeljebb 4000 méter tengerszint feletti magasságig való használatra tervezték.
- A háziállatokat távol kell tartani a mosógéptől.

A készülék üzembe helyezése előtt:

Olvassa el a használati és felállítási útmutatót, valamint a mosógéphez mellékelte minden más információt, és ennek megfelelően járjon el.

A dokumentumokat őrizze meg a későbbi használatához vagy a későbbi tulajdonos számára.



Biztonsági útmutató

Elektromos biztonság



Figyelmeztetés

Életveszély!

A feszültségvezető részek érintésekor áramütés veszélye áll fenn.

- Soha ne fogja meg nedves kézzel a hálózati csatlakozódugót.
- A hálózati vezetékét mindig csak a csatlakozódugónál fogva húzza, soha ne a vezetéknél, mivel az megsérülhet.

Sérülésveszély



Figyelmeztetés

Sérülésveszély!

- Ha a mosógépet kiálló alkatrészeknél fogva (pl. betöltőablak) emelik meg, az alkatrészek letörhetnek és sérüléseket okozhatnak. Ne emelje meg a mosógépet kiálló alkatrészeinél fogva.
- A mosógépre való felmászás közben a munkalap eltörhet, és sérüléseket okozhat. Ne másszon fel a mosógépre.

- A mosógépre való támaszkodás/felülés közben a nyitott betöltőablak megbillentheti a mosógépet, és sérüléseket okozhat. Ne támaszkodjon a nyitott betöltőablakra.
- Ha a forgó dobba nyúl, megsérülhet a keze. Ne nyúljon a forgó dobba. Várja meg, amíg a dob már nem forog.



Figyelmeztetés

Forrázásveszély!

Magas hőmérsékleten végzett mosásnál a forró mosóvízzel érintkezve (pl. a forró mosóvíz mosdókagylóba szivattyúzásakor) leforrázhatja magát.

Ne nyúljon a forró mosóvízbe.

Gyermekek biztonsága

Figyelmeztetés **Életveszély!**

A mosógép közelében játszva a gyermekek életveszélyes helyzetekbe kerülhetnek, vagy megsebesülhetnek.

- A gyermekeket nem szabad felügyelet nélkül a mosógépnél hagyni.
- Gyermekek nem játszhatnak a mosógéppel.

Figyelmeztetés **Életveszély!**

A gyermekek bezárhatják magukat a készülékekbe, és életveszélybe kerülhetnek.

Az elhasznált készülékeknél:

- húzza ki a hálózati csatlakozódugót.
- vágja el a hálózati vezetékét, és a csatlakozódugóval együtt dobja ki.
- törje össze a betöltőablak zárját.

Figyelmeztetés **Fulladásveszély!**

Játék közben a gyermekek csomagolóanyagokba/fóliákba és a csomagolás részeibe csavarhatják be magukat, vagy ezeket a fejükre húzhatják és megfulladhatnak.

A csomagolóanyagokat, fóliákat és csomagolási tartozékokat tartsa távol a gyermekektől.

Figyelmeztetés **Mérgezés veszélye!**

A mosó- és ápolószerek elfogyasztva mérgezést okozhatnak.

A mosó- és ápolószereket tárolja gyermekektől elzárva.

Figyelmeztetés **Szem-/bőrirritáció!**

A mosó- és ápolószerekkel való érintkezés szem-/bőrirritációt okozhat.

A mosó- és ápolószereket tárolja gyermekektől elzárva.

Figyelmeztetés **Sérülésveszély!**

Magas hőmérsékleten végzett mosásnál a betöltőablak üvege felforrósodik.

Akadályozza meg, hogy a gyermekek megérintsék a betöltőablakot.

Környezetvédelem

Csomagolás/kiselejtett készülék



A csomagolást környezetbarát módon kell ártalmatlanítani. Ez a készülék az elhasznált villamossági és elektronikai készülékekről szóló 2012/19/EU irányelvnek megfelelő jelölést kapott. Ez az irányelv a már nem használt készülékek visszavételének és hasznosításának EU-szerte érvényes kereteit határozza meg.

Megtakarítási tanácsok

- Használja ki a mindenkori program maximális mosási mennyiségét. Programtáblázat → 15. oldal
 - A normál szennyezetségű mosnivalót előmosás nélkül mossa.
 - Enyhén és normál mértékben szennyezett ruhanemű esetén energiát és mosószert takaríthat meg. → 14. oldal
 - A választható hőmérsékletek a textíliák kezelési útmutatójára vonatkoznak. Az optimális energiamegtakarítás és mosási eredmény érdekében a gépen feltüntetett hőmérsékletek ezektől eltérhetnek.
- **Energia- és vízfogyasztási tudnivalók:** → 12. oldal
A kijelzések tájékoztatnak a választott program energia- és vízfogyasztásáról. Minél több jelzőlámpa világít, annál magasabb a fogyasztás. Így összehasonlíthatja a különböző programok fogyasztását, és kiválaszthat egy energia- és víztakarékos programbeállítást.
 - **Energiatakarékos üzemmód:** A kijelzőmező világítása néhány perc után kialszik, a ►|| gomb villog. A világítás bekapcsolásához nyomjon meg egy tetszőleges gombot. Az energiatakarékos üzemmód nem kapcsolódik be, ha egy program fut.
 - **Automatikus kikapcsolás:** Ha a készüléket hosszabb ideig nem kezelik, akkor a program indítása előtt és a program vége után energiamegtakarítás céljából automatikusan kikapcsolhat. A készülék bekapcsolásához újra meg kell nyomni a főkapcsolót. A funkció be- és kikapcsolása → 27. oldal
 - Ha a ruhát ezután ruhaszárító automatában szárítja meg, a szárítógép-gyártó útmutatásának megfelelően válassza meg a centrifuga-fordulatszámot.

A legfontosabbak röviden

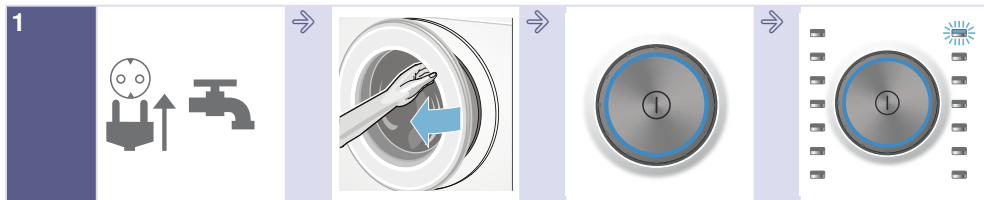

1
Csatlakoztassa a hálózati csatlakozódugót. Nyissa ki a vízcsapot.

Nyissa ki a betöltőablakot.

Bekapcsoláshoz nyomja meg a  gombot.

Válasszon programot, pl. a következőt: **Pamut**.



2
Válogassa szét a ruhaneműt.

Vegye figyelembe a maximális töltőtömeget (modelltől függően) a kijelzőmezőn.

Helyezze be a ruhaneműt a gépbe.

Zárja be a betöltőablakot.

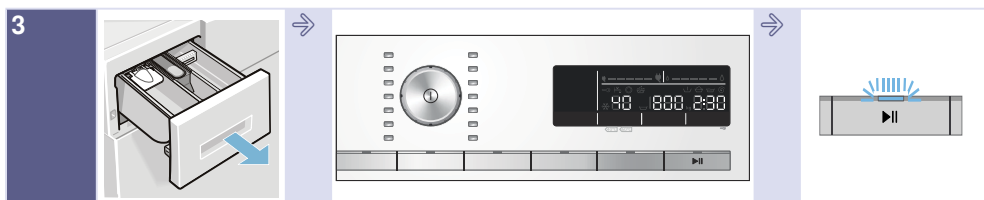

3
Töltse be a mosószert.

Szükség esetén módosítsa a program gyári beállításait, és/vagy válasszon kiegészítő beállításokat.

Indítsa el a programot.

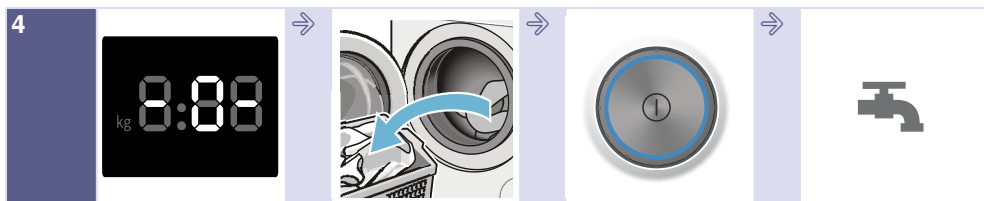

4
Program vége

Nyissa ki a betöltőablakot, és vegye ki a ruhaneműt.

Kikapcsoláshoz nyomja meg a  gombot.

Zárja el a vízcsapot (Aquastop nélküli modelleknél).

A készülék megismerése

Mosógép

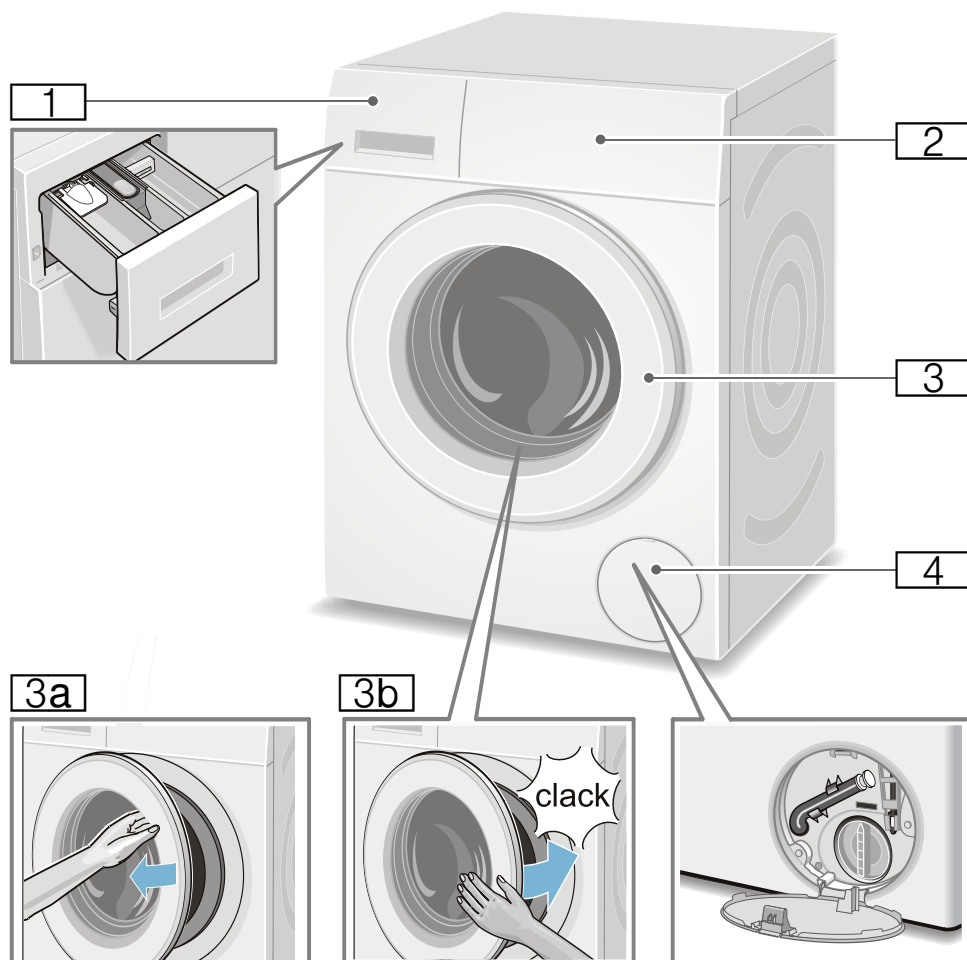

- 1** Mosószertartó fiók → 24. oldal
- 2** Kezelő- és kijelzőmező
- 3** Betöltőablak ablakfogantyúval
- 3a** A betöltőablak kinyitása
- 3b** A betöltőablak bezárása
- 4** Szervizfedél

Kezelőfelület

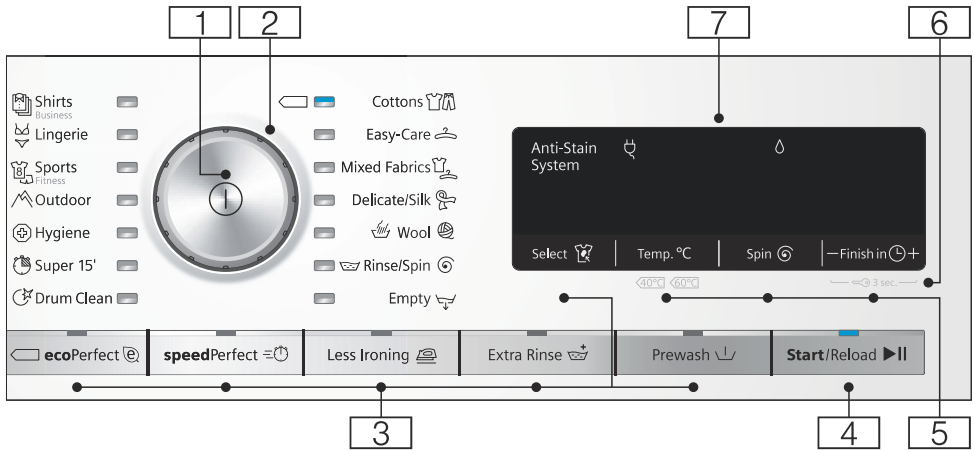

Utasítás: Minden gomb (a főkapcsoló kivételével) érzékeny, elég enyhén megérinteni.

1 Főkapcsoló

a mosógép be- és kikapcsolásához:
Nyomja meg a 1 gombot.

2 Programválasztó

a program kiválasztásához.
Programtáblázat → 15. oldal

3 Kiegészítő programbeállítások:

- 22. oldal
- speedPerfect =
 - ecoPerfect @,
 - Előmosás (Prewash ↓),
 - Plusz öblítés (Extra Rinse ↗),
 - Gyűrődésvédelem (Less Ironing ≡),
 - Folteltávolító rendszer (Select ✎)

4 Start/Reload gomb:

- a program elindításához,
- a program félbeszakításához, pl. ruha hozzáadásakor → 26. oldal,
- a program megszakításához → 26. oldal

5 Program gyári beállításainak módosítása: → 21. oldal

- Hőmérséklet (Temp. °C),
- Centrifuga-fordulatszám (Spin Ⓢ),
- Késleltetett indítás idő (Finish in Ⓢ)

6 Gyerekszár (3 sec.) a beállított funkciók véletlenszerű módosítása ellen be- és kikapcsolható:

Ehhez érintse meg egyszerre a **Késleltetett indítás** (Finish in Ⓢ) + és - gombokat és tartsa nyomva kb. 3 másodpercig. → 25. oldal

7 Kijelzőmező a beállítások és információk számára. → 12. oldal

Kijelző

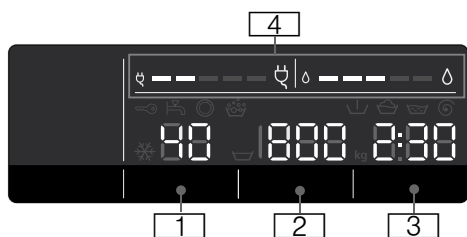

Program gyári beállításai:

- 1 Hőmérséklet**, °C
 * - 90 (* = hideg)
- 2 Centrifuga-fordulatszám**, ford/perc,
 ▽, 0 - 1600*;
 * max. centrifuga-fordulatszám, a választott programtól és modelltől függően,
- 0 = nincs centrifugálás, csak szivattyúzás → 21. oldal,
 - ▽ = öblítóstop → 21. oldal
- 3 Késleltetett indítás idő**
 pl. 2:30;
 a program időtartama programválasztás szerint, h:min (óra:perc),
- **Befejezési idő kiválasztása**
 1 - 24 h;
 a program befejeződése ... h után (h=óra),
 - **Javaslat a betölthető mennyiségre**
 pl. kg 9*;
 * a választott programtól függően
- 4 Energia- és vízfogyasztási tudnivalók:** → 8. oldal
- ◊ =====
 vízfogyasztás kijelzése,
 - ☹ =====
 energiafogyasztás kijelzése

További tudnivalók

Folteltávolító rendszer (Select)
 → 22. oldal

A program haladása:

	Előmosás
	Mosás
	Öblítés
	Centrifugálás
- 0 -	Program vége
	Program vége öblítóstopnál
- P -	Szünet, pl. ruhanemű hozzáadásakor

Betöltőablak:

	A betöltőablak nyitható.
	világít
	A program elindítása után: A betöltőablak nincs megfelelően becsukva.
	villog

Vízcsap:

	Nincs kinyitva a vízcsap, vagy nincs víznyomás.
	villog
	Túl alacsony a víznyomás (a program időtartama hosszabb lehet).

Gyerekszár: → 25. oldal

	A gyerekszár be van kapcsolva.
	világít
	A gyerekszár be van kapcsolva, a programválasztót elállították.
	villog

Habfelismerés:

→ 25. oldal
 világít

Hibakijelzés:

E: -- → 33. oldal

Jelzések beállítása:

0 - 4 → 27. oldal

A készülék automatikus kikapcsolása:

On OFF → 8. oldal, → 28. oldal



Ruhanemű

Ruhanemű előkészítése

Figyelem!

Készülékkárok/textiliák károsodása

Az idegen testek (pl. aprópénz, gemkapocs, tű, szeg) károsíthatják a ruhaneműt vagy a mosógép alkatrészeit.

Ezért a ruhaneműk előkészítésénél kövesse a következő tanácsokat:

- Ūrítse ki a zsebeket.

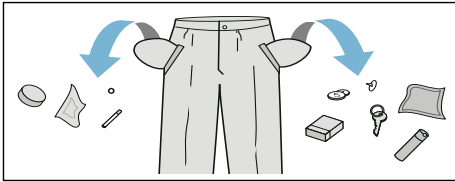

- Ūgyeljen a fémtárgyakra (gemkapcsok, stb.), és távolítsa el azokat.
- Az érzékeny ruhadarabokat (harisnyát, kosaras melltartókat) hálóban/zacskóban kell mosni.
- A cipzárakat húzza össze, a huzatgombokat gombolja össze.
- Kefélje ki a homokot a zsebekből és a hajtókákból.
- Távolítsa el a függönygörgőket vagy helyezze hálóba/zacskóba.

Mosandó ruhanemű szétválogatása

A ruhaneműket válogassa szét a gyártó által a ruhacímkéken megadott tisztítási utasítások és adatok szerint:

- Szövet/szál típusa
- Szín
Utasítás: A ruhaneműk engedhetik a színüket. A fehér és a színes ruhaneműket mossa külön. Az új színes ruhaneműket az első alkalommal mossa elkülönítve.

- Szennyezettség
A hasonló mértékben szennyezett ruhaneműket mossa együtt. Néhány példához a szennyezettség mértékére lásd → 14. oldal
 - **enyhén szennyezett:** nem szükséges előmosás, adott esetben válassza a **speedPerfect** ≡ beállítást
 - **normál**
 - **erősen szennyezett:** kevesebb ruhaneműt töltsön be, válasszon előmosást is tartalmazó programot
 - **foltos:** a még friss foltokat távolítsa el/kezelje folttisztítóval. Ezután nyomkodja meg szappanos vízzel, de ne dörzsölje. Végezetül a megfelelő programmal mossa ki a ruhadarabokat. A makacs/megszáradt foltok néha csak többszöri mosással távolíthatók el.
- A ruhacímkéken szereplő szimbólumok
Utasítás: A szimbólumokban olvasható számok a maximálisan használható mosási hőmérsékletet jelentik.
 - 👑 normál mosási folyamatokhoz; pl. Pamut program
 - 👑 kímélő mosási folyamat szükséges; pl. Kímélő mosás program
 - 👑 rendkívül kíméletes mosási folyamat szükséges; pl. Finommosás/Selyem program
 - 👉 kézi mosáshoz; pl. 👉 Gyapjú program
 - ✖ A ruhaneműt ne mossa mosógépben.



Mosószer

Helyes mosószerválasztás

A helyes mosószerválasztás, a hőmérséklet és a ruhakezelés szempontjából az ápolási jelölés a döntő. → lásd még: www.sartex.ch

A www.cleanright.eu weboldalon számos további információt talál a privat használatra alkalmas mosó-, ápoló- és tisztítószerekről.

- **Általános mosószer optikai fehéritőszerral**
kifőzhető fehér, vászon vagy pamut ruhához
Program: Pamut /
Hideg - max. 90 °C
- **Színes ruhákhoz való mosószer fehéritő és optikai fehéritőszerek nélkül**
színes vászon vagy pamut ruhákhoz
Program: Pamut /
Hideg - max. 60 °C
- **Színes/finommosószer optikai fehéritőszerek nélkül**
színes ruhákhoz könnyen kezelhető elemi szálakból, műszálakból
Program: Kímélő mosás /
Hideg - max. 60 °C
- **Finommosószer**
kényes, finom textíliákhoz, selyemhez vagy viszkózhoz
Program: Finommosás/Selyem
Hideg - max. 40 °C
- **Gyapjúmosószer**
gyapjúhoz
Program: Gyapjú /
Hideg - max. 40 °C

Energia- és mosószer-megtakarítás

Enyhén és normál mértékben szennyezett ruhanemű esetén energiát (mosási hőmérséklet csökkentése) és mosószert takaríthat meg.















Megtakarítás	Szennyezettség/tanács
<p>Csökkentett hőmérséklet és mosószermennyiség az adagolási ajánlásnak megfelelően</p>  <p>Hőmérséklet az ápolási címke szerint és mosószermennyiség adagolási javaslat/erős szennyezettség szerint</p>	<p>gyenge Nem láthatók szennyeződések és foltok. A ruhanemű átvette a testszagot, pl.:</p> <ul style="list-style-type: none"> ■ könnyű nyári/sportruházat (néhány órán át viselve) ■ pólók, ingek, blúzok (legfeljebb 1 napon át viselve) ■ vendégágynemű és -törölközők (1 napig használva) <p>normál Szennyeződések láthatók/vagy néhány kisebb folt fedezhető fel, pl.:</p> <ul style="list-style-type: none"> ■ pólók, ingek, blúzok (átizzadva, többször viselve) ■ törölközők, ágynemű (legfeljebb 1 hétig használva) <p>erős Szennyeződések és/vagy határozottan látható foltok, pl. törölkőtörök, babakalmi, munkaruha</p>

Utasítás: Minden mosó- és segédanyag, ill. ápoló- és tisztítószer adagolásánál feltétlenül vegye figyelembe a gyártói útmutatásokat és tanácsokat. → 24. oldal

Programtáblázat































Programok a programválasztón

Program/Ruhafajta/Tanácsok	Beállítások
Programnév A program rövid ismertetése, ill. annak leírása, hogy milyen textíliákhoz megfelelő.	max. betölthető mennyiség választható Hőmérséklet (☼ = hideg) választható Centrifuga-fordulatszám **; ☹ = öblítőstop, 0 = nincs centrifugálás, csak szivattyúzás választható kiegészítő programbeállítások
Pamut (Cottons) strapabíró textíliák, kifizethető textíliák pamutból vagy lenből Utasítások <ul style="list-style-type: none"> Az ecoPerfect ☹ opcionál a mosási hőmérséklet alacsonyabb, mint a kiválasztott hőmérséklet. Ha a mosóvíz-hőmérséklet elérése különösen kívánatos, akkor használja a programot az ecoPerfect ☹ opció nélkül, adott esetben magasabb hőmérséklettel. A speedPerfect ☹☹ beállítás az enyhén szennyezett ruhaneműk mosására szolgáló rövid program. 	max. 9 kg/5* kg ☼ - 90 °C ☹, 0-1600** ford/perc ecoPerfect ☹, speedPerfect ☹☹, Előmosás (Prewash ☹), Plusz öblítés (Extra Rinse ☹☹), Gyűrődésvédelem (Less Ironing ☹☹)
Kímélő (Easy-Care) textíliák műszálból vagy kevert szövetből	max. 4 kg ☼ ... 60 °C ☹, 0-1200 ford/perc ecoPerfect ☹, speedPerfect ☹☹, Előmosás (Prewash ☹), Plusz öblítés (Extra Rinse ☹☹), Gyűrődésvédelem (Less Ironing ☹☹)
* csökkentett betölthető mennyiség a speedPerfect ☹☹ opciónál ** max. centrifuga-fordulatszám modelltől függően *** program modelltől függően	

Program/Ruhafajta/Tanácsok	Beállítások
Vegyes (Mixed Fabrics) pamut és műszálás ruhaneműkből álló vegyes töltet	max. 4 kg ❄ - 40 °C ☞, 0-1600** ford/perc ecoPerfect  , speedPerfect  , Előmosás (Prewash ), Plusz öblítés (Extra Rinse ), Gyűrődésvédelem (Less Ironing )
Finom / Selyem (Delicate / Silk) kényes, mosható, pl. selyem, szatén, műszálás vagy kevertszálás szövet textiliákhoz (pl. selyemblúzok, -sálak) Utasítás: . Gépi mosáshoz megfelelő, finom textiliákhoz vagy selyemhez való mosószert kell használni.	max. 2 kg ❄ - 40 °C ☞, 0-800 ford/perc ecoPerfect  , speedPerfect  , Előmosás (Prewash ), Plusz öblítés (Extra Rinse ), Gyűrődésvédelem (Less Ironing )
 Gyapjú (Wool) kézzel és géppel mosható gyapjú, vagy gyapjút tartalmazó textiliák; különösen kíméletes mosóprogram a ruha összemelésének elkerülésére, hosszabb programszünetek (a textiliák a mosóvízben állnak). Utasítások <ul style="list-style-type: none"> ■ A gyapjú állati eredetű, pl. angóra, alpaka, láma, birka. ■ Gépi mosáshoz megfelelő, gyapjúhoz való mosószert kell használni. 	max. 2 kg ❄ - 40 °C ☞, 0-800 ford/perc -
Szivattyúzás (Empty) öblítővíz szivattyúzása, pl. a ☞ beállítás után (öblítóstop = utolsó centrifugálás nélkül)	- - - -
Öblítés / Centrifugálás (Rinse / Spin) extra öblítés/centrifugálás választható fordulatszámmal Utasítás: . Gyárilag előre be van állítva ennél a programnál a Plusz öblítés (Extra Rinse ) gomb. Amennyiben csak centrifugálásra van szükség, akkor ki kell kapcsolni a gombot.	- - ☞, 0-1600** ford/perc Gyűrődésvédelem (Less Ironing )
* csökkentett betölthető mennyiség a speedPerfect  opcionál ** max. centrifuga-fordulatszám modelltől függően *** program modelltől függően	

Program/Ruhafajta/Tanácsok	Beállítások
<p>*** Dob tisztítása (Drum Clean)</p> <p>Program a dob és a mosóvíztartály tisztításához és ápolásához, pl. az 1. mosás előtt, alacsony (40 °C és annál alacsonyabb) mosási hőmérsékleten végzett gyakori mosás esetén vagy hosszabb távollét utáni szagképződéskor. A Dob tisztítása jelzőlámpa villog, ha hosszabb ideje nem használt 60 °C-os vagy annál magasabb hőmérsékletű programot.</p> <p>Utasítások</p> <ul style="list-style-type: none"> ■ Futtasson le egy, a dob tisztítására szolgáló programot ruhanemű nélkül. ■ Ehhez általános mosóport vagy fehérítőtartalmú mosószert használjon. A habképződés elkerülése érdekében a gyártó által javasolt mosószermennyiségnek csak a felét használja. Ne használjon gyapjú- vagy finommosószert. 	<p>0 kg</p> <p>80, 90 °C</p> <p>1200 ford/perc</p> <p>-</p>
<p>Szuper 15 (Super 15')</p> <p>extra rövid program, kb. 15 perc, enyhén szennyezett, kisebb adag ruhához</p>	<p>max. 2 kg</p> <p>✳ - 40 °C</p> <p>0–1200 ford/perc</p> <p>-</p>
<p>*** Farmer / Sötét ruhanemű (Dark Wash)</p> <p>sötét pamut és sötét könnyen kezelhető textíliák; A textíliákat kifordítva kell mosni.</p>	<p>max. 3,5 kg</p> <p>✳ - 40 °C</p> <p>☒, 0–1200 ford/perc</p> <p>ecoPerfect ☉, speedPerfect ≡☉,</p> <p>Előmosás (Prewash ☒),</p> <p>Plusz öblítés (Extra Rinse ☒),</p> <p>Gyűrődésvédelem (Less Ironing ☒)</p>
<p>*** Higiénia (Hygiene)</p> <p>strapabíró pamut vagy vászon textíliák</p> <p>Utasítás: . Különösen alkalmas magasabb higiéniai követelmények vagy különösen érzékeny bőr esetén, meghatározott hőmérséklet, magasabb vízszint és hosszabb öblítés mellett történő hosszabb mosás miatt.</p>	<p>max. 7 kg/5* kg</p> <p>✳ - 60 °C</p> <p>☒, 0–1600** ford/perc</p> <p>ecoPerfect ☉, speedPerfect ≡☉,</p> <p>Előmosás (Prewash ☒),</p> <p>Plusz öblítés (Extra Rinse ☒),</p> <p>Gyűrődésvédelem (Less Ironing ☒)</p>
<p>* csökkentett betölthető mennyiség a speedPerfect ≡☉ opciónál</p> <p>** max. centrifuga-fordulatszám modellről függően</p> <p>*** program modellről függően</p>	

Program/Ruhafajta/Tanácsok	Beállítások
<p>*** Outdoor ruházat / Impregnálás (Outdoor / Impregnation)</p> <p>membrános és víztaszító textíliákat tartalmazó időjárásálló és outdoor ruházat mosása és azt követő impregnálása</p> <ol style="list-style-type: none"> Válassza ki a programot. Adagolja az outdoor textíliákhoz való speciális mosószert a II-es kamrába. Töltsön impregnálószer (max. 170 ml-t) a ❄ kamrába. Nyomja meg a ►II gombot. A ruhanemű utókezelése a gyártói utasítások szerint. <p>Utasítások</p> <ul style="list-style-type: none"> Gépi mosáshoz alkalmas speciális mosószert használjon, amelyet a gyártói utasítások szerint adagoljon: A ruhaneműt nem szabad öblítővel kezelni. Mosás előtt a mosószertartó fiókot (minden kamrát) alaposan meg kell tisztítani az öblítőszer-maradványoktól. 	<p>max. 1 kg</p> <p>❄ - 40 °C</p> <p>☞, 0-800 ford/perc</p> <p>ecoPerfect ④, speedPerfect ≡☞, Plusz öblítés (Extra Rinse ☞*),</p>
<p>*** Outdoor ruházat (Outdoor)</p> <p>membrános és víztaszító textíliákat tartalmazó időjárásálló és outdoor ruházat</p> <p>Utasítások</p> <ul style="list-style-type: none"> Gépi mosáshoz alkalmas speciális mosószert használjon, amelyet a gyártói utasítások szerint adagoljon a II-es kamrába. A ruhaneműt nem szabad öblítővel kezelni. Mosás előtt a mosószertartó fiókot (minden kamrát) alaposan meg kell tisztítani az öblítőszer-maradványoktól. 	<p>max. 2 kg</p> <p>❄ - 40 °C</p> <p>☞, 0-800 ford/perc</p> <p>ecoPerfect ④, speedPerfect ≡☞, Plusz öblítés (Extra Rinse ☞*),</p>
<p>*** Sportruházat (Sports / Fitness)</p> <p>mikroszálás textíliák sportoláshoz és szabadidős tevékenységhez</p> <p>Utasítások</p> <ul style="list-style-type: none"> A ruhaneműt nem szabad öblítővel kezelni. Mosás előtt a mosószertartó fiókot (minden kamrát) alaposan meg kell tisztítani az öblítőszer-maradványoktól. 	<p>max. 2 kg</p> <p>❄ - 40 °C</p> <p>☞, 0-800 ford/perc</p> <p>ecoPerfect ④, speedPerfect ≡☞, Előmosás (Prewash ☞), Plusz öblítés (Extra Rinse ☞*), Gyűrődésvédelem (Less Ironing ☞)</p>
<p>* csökkentett betölthető mennyiség a speedPerfect ≡☞ opciónál</p> <p>** max. centrifuga-fordulatszám modelltől függően</p> <p>*** program modelltől függően</p>	

Program/Ruhafajta/Tanácsok	Beállítások
<p>*** Függönyök (Curtains)</p> <p>3,5 kg nehéz sötétítő függöny vagy 25–30 m² könnyű függöny</p> <p>Utasítások</p> <ul style="list-style-type: none"> ■ Csökkentett öblítés utáni és utolsó centrifugálás. ■ Gépi mosáshoz megfelelő, függönyökhöz való mosószerrel kell használni. ■ Gyárilag a Előmosás (Prewash ) gomb van beállítva. Amennyiben nincs szükség előmosásra, akkor ki kell kapcsolni a gombot. 	<p>max. 3,5 kg</p> <p> - 40 °C</p> <p> 0–800 ford/perc</p> <p>ecoPerfect , speedPerfect ,</p> <p>Előmosás (Prewash ),</p> <p>Plusz öblítés</p>
<p>*** Éjszakai mosás (Night Wash)</p> <p>különösen halk mosóprogram éjszakai mosáshoz, pamut, vászon, műszálás vagy kevertszálás szövet textíliákhoz alkalmas</p> <p>Utasítások</p> <ul style="list-style-type: none"> ■ A vége jelzés ki van kapcsolva. ■ A végső centrifugálás csökkentett fordulatszáma előre be van állítva és a mosási idő rövidebb. 	<p>max. 4 kg</p> <p> - 40 °C</p> <p> 0–1200 ford/perc</p> <p>ecoPerfect , speedPerfect ,</p> <p>Előmosás (Prewash ),</p> <p>Plusz öblítés (Extra Rinse ),</p> <p>Gyűrődésvédelem (Less Ironing )</p>
<p>*** Női alsónemű (Lingerie)</p> <p>kényes, mosható, pl. bársony, csipke, lycra, selyem vagy szatén fehérneműkhöz</p>	<p>max. 1 kg</p> <p> - 40 °C</p> <p> 0-600 ford/perc</p> <p>ecoPerfect , speedPerfect ,</p> <p>Plusz öblítés (Extra Rinse ),</p> <p>Gyűrődésvédelem (Less Ironing )</p>
<p>*** Paplan (Duvet)</p> <p>géppel mosható, műszállal töltött textíliák, fejpárnák, steppelt és ágytakarók; alkalmas pehelytoll töltetkez is</p> <p>Utasítás: . A nagy darabokat külön mossa. Használjon finommosószerrel, és kérjük, vegye figyelembe a kezelési útmutatót. A mosószerrel takarékosan adagolja.</p>	<p>max. 2,5 kg</p> <p> - 60 °C</p> <p> 0–1200 ford/perc</p> <p>ecoPerfect , speedPerfect ,</p> <p>Plusz öblítés (Extra Rinse )</p>
<p>*** Pehelypaplan (Down)</p> <p>géppel mosható, műszállal töltött textíliák, fejpárnák, ágytakarók; alkalmas pehelytoll töltetkez is</p> <p>Utasítás: . A nagy darabokat külön mossa. Használjon finommosószerrel, és kérjük, vegye figyelembe a kezelési útmutatót. A mosószerrel takarékosan adagolja.</p>	<p>max. 2,5 kg</p> <p> - 60 °C</p> <p> 0–1200 ford/perc</p> <p>ecoPerfect , speedPerfect ,</p> <p>Plusz öblítés (Extra Rinse )</p>
<p>* csökkentett betölthető mennyiség a speedPerfect  opcionál</p> <p>** max. centrifuga-fordulatszám modelltől függően</p> <p>*** program modelltől függően</p>	

Program/Ruhafajta/Tanácsok	Beállítások
Ing / Blúz (Shirts / Business)	max. 2 kg
vasalást nem igénylő pamut, vászon, műszálás vagy kevertszálás szövet ingek/blúzok	✳ - 60 °C
Utasítások	☞, 0-800 ford/perc
■ A Gyűrődésvédelem (Less Ironing ☞) opciónál az ingeket/blúzokat csak csekély mértékben kicentrifugálva, vizesen kell felakasztani. —> A ruhanemű magától kisimul.	ecoPerfect ☹, speedPerfect ☹☹, Előmosás (Prewash ☵), Plusz öblítés (Extra Rinse ☞☞), Gyűrődésvédelem (Less Ironing ☞)
■ A selyemből, kényes anyagból készült ingeket/blúzokat a Finom / Selyem (Delicate / Silk) programmal mossa.	
* csökkentett betölthető mennyiség a speedPerfect ☹☹ opciónál	
** max. centrifuga-fordulatszám modelltől függően	
*** program modelltől függően	

Keményítés

Utasítás: A ruhaneműt ne kezelje öblítővel.

A keményítés különösen Öblítés és Pamut programon folyékony keményítővel végezhető. A keményítőt a gyártó útmutatásai szerint adagolja a ☞ kamrába (szükség esetén előzőleg tisztítsa ki).

Festés/fehérítés

Festés csak a háztartásban szokásos mértékben. A só megtámadhatja a nemesacélt! Vegye figyelembe a festék gyártójának előírásait.

Ne fehérítse a mosógépben a ruhát.

Áztatás

1. Kapcsolja be a készüléket.
2. Válassza ki a **Pamut 30 °C** programot.
3. Az áztatószeret/mosószert a gyártó utasításai szerint töltsse a II-es kamrába.
4. Nyomja meg a ►|| gombot. A program elindul.
5. Kb. 10 perc múlva nyomja meg a ►|| gombot a program megállításához.
6. A kívánt áztatási idő letelte után nyomja meg újra a ►|| gombot, ha folytatni szeretné a programot, vagy módosítsa a programot.

Utasítások

- Azonos színű ruhákat töltsön a mosógépbe.
- Nem szükséges kiegészítő mosószer, a készülék az áztató vizet használja mosásra.

P+ Program gyári beállításai

A program gyári beállításai a program kiválasztása után megjelennek a kijelzőmezőn.

A gyári beállítások módosíthatók.

A programtól függően választható programbeállítások áttekintését lásd → 15. oldal .

Hőmérséklet

(Temp. °C)

A program előtt és alatt a program előrehaladásától függően módosíthatja a beállított hőmérsékletet.

A maximálisan beállítható hőmérséklet a választott programtól függ.

Centrifuga-fordulatszám

(Spin Ⓞ)

A program előtt és alatt a program előrehaladásától függően módosíthatja a centrifuga-fordulatszámot (ford/percben, azaz percenkénti fordulatszámban).

0 beállítás: Utolsó centrifugálás nélkül, csak szivattyúzás. A ruhanemű nedvesen a dobban marad, pl. olyan ruhaneműk esetén, amelyeknél nincs szükség centrifugálásra.

Beállítás ∇: öblítőstop = záró centrifugálás nélkül, a ruhanemű az utolsó öblítés után a vízben marad.

Az öblítőstop lehetőséget választhatja a gyűrődésképződés elkerülésére, ha a ruhaneműt a program végén nem veszi ki azonnal.

A program folytatásához/befejezéséhez → 26. oldal

A maximálisan beállítható fordulatszám a választott programtól és a modelltől függ.

Késleltetett indítás

(Finish in Ⓞ)

A program indítása előtt a program vége (késleltetett indítás időpontja) óránkénti lépésekben (h = óra), maximum 24 óráig előválasztható.

Ehhez:

1. Válassza ki a programot. A kiválasztott program programideje, pl. **2:30** (óra:perc) jelenik meg.
2. Nyomja meg annyiszor a **Késleltetett indítás** gombot, amíg a kijelzőmezőn a kívánt számú óra nem látható.
Utasítás: A **Késleltetett indítás +** gombbal lehet a beállítási értékeket növelni, a **Késleltetett indítás -** gombbal pedig csökkenteni.
3. Nyomja meg a ►|| gombot. A program elindul. A kijelzőmezőn a kiválasztott óraszám, pl. **8h** jelenik meg, és ez az érték csökken, amíg a mosóprogram el nem kezdődik. Ezután a programidő jelenik meg.

Utasítás: A programidő automatikusan beállítódik a futó programnál. A programok gyári beállításain és beállításain végrehajtott módosítások a programidő megváltozását is eredményezik.

A program indítása után (ha ki van választva a Késleltetett indítás időpontja és a mosóprogram még nem indult el) a következőképpen módosíthatja az előzetesen kiválasztott óraszámot:

1. Nyomja meg a ►|| gombot.
2. Módosítsa az óraszámot a **Késleltetett indítás -** vagy **+** gombbal.
3. Nyomja meg a ►|| gombot.

A program indítása után szükség esetén hozzáadhat vagy kivehet ruhaneműket. → 26. oldal

P+ Kiegészítő programbeállítások

A programtól függően választható kiegészítő beállítások áttekintését lásd → 15. oldal .

speedPerfect

Rövidebb idő alatti mosáshoz azonos mosási teljesítmény mellett, azonban nagyobb energiafogyasztással a választott, speedPerfect  beállítás nélküli programhoz képest.

Utasítás: Ne lépje túl a maximális ruhamennyiséget.
Programtáblázat → 15. oldal

ecoPerfect

Energetikailag optimalizált mosás a hőmérséklet csökkentésével, azonos mosási teljesítmény mellett a választott, ecoPerfect  beállítás nélküli programhoz képest.

Előmosás

(Prewash )

Erősen szennyezett ruhaneműhöz.

Utasítás: A mosószert tegye a I-es és II-es kamrába és oszlassa el.

Plusz öblítés

(Extra Rinse )

Kiegészítő öblítés különösen érzékeny bőruéknek és/vagy olyan területeken, ahol nagyon lágy a víz.

Gyűrődésvédelem

(Less Ironing )





Csökkenti a gyűrődések kialakulását a speciális centrifugálást követő fellazítással és a csökkentett centrifugafordulatszámmal.

Utasítás: A ruhaneműben több nedvesség marad.

Foltisztító rendszer

(Select )

Összesen 4 különböző folt közül lehet választani.

	zsír/étolaj
	vér
	vörösbőr
	fű

A mosógép célzottan hozzáigazítja a folt típusához a közepes mosási hőmérsékletet, dobmozgást és áztatási időt. Forró vagy hideg víz, könnyű vagy intenzív mosási folyamat és hosszú vagy rövid áztatás gondoskodik a mosási program speciális lefolyásáról minden folt típus esetében. Ezáltal optimális foltkezelés biztosítható.

Utasítás: Ha hosszabb ideig nyomva tartják a gombot, akkor a beállítási értékek automatikusan végigfutnak.



A készülék kezelése

Mosógép előkészítése

Utasítás: A mosógépet **szakszerűen kell felállítani** és **csatlakoztatni**. Lásd → 39. oldal

1. Csatlakoztassa a hálózati csatlakozódugót.
2. Nyissa ki a vízcsapot.
3. Nyissa ki a betöltőablakot.
4. Ellenőrizze, hogy a dob teljesen kiürült-e. Szükség esetén ürítse ki.

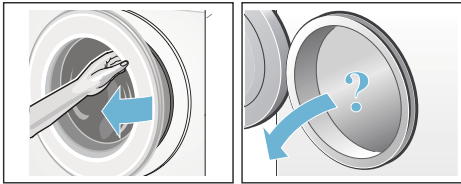

Készülék bekapcsolása/ program választása

Nyomja meg a ① gombot. A készülék be van kapcsolva.

Ezt követően mindig a gyárilag előre beállított **Pamut** program jelenik meg. Használhatja ezt a programot, vagy választhatja egy másik programot. A programválasztó mindkét irányba forgatható.

Utasítás: . Ha bekapcsolta a gyerekszárat, akkor azt ki kell kapcsolnia, mielőtt beállít egy másik programot.
→ 25. oldal

A programválasztó jelzőlámpája világít, és a kijelzőmezőn megjelennek a kiválasztott **program gyári beállításai**:

- hőmérséklet,
- centrifuga-fordulatszám,
- a maximális ruhamennyiség és a programidő felváltva és
- a víz- és energiafogyasztási tudnivalók.

Belső dobvilágítással rendelkező készülékeknél:

A készülék bekapcsolása után, a betöltőablak kinyitása és becsukása után, valamint a program indítása után bekapcsol a dob világítása. A világítás önműködően kikapcsol.

Ruhanemű behelyezése a dobba

Figyelmeztetés Életveszély!

Oldószer tartalmú tisztítószerrel, pl. folteltávolítóval vagy mosóbenzinnel előkezelt ruhadarabok betöltés után robbanást okozhatnak.

A ruhadarabokat előzőleg alaposan öblítse ki kézzel.

Utasítások

- Keverje a nagy és kicsi ruhadarabokat. A különböző méretű ruhadarabok elosztása jobb centrifugálást eredményez. Az elkülönülő ruhadarabok kiegyensúlyozatlanságot okozhatnak.
 - Ügyeljen a megadott maximális betölthető mennyiségre. A túltöltés rontja a mosási eredményt és elősegíti a gyűrődések képződését.
1. Az előzetesen szétválogatott ruhadarabokat széthajtogatva helyezze a mosódobba.
 2. Ügyeljen arra, hogy ne akadjon be ruhanemű a betöltőablak és a tömítőgallér közé, majd zárja be a betöltőablakot.



A ► gomb jelzőlámpája villog, és a kijelzőmezőn megjelennek a program beállításai.

A mosó- és ápolószer adagolása és betöltése

Figyelem!

Készülékkárok

A tisztítószerek és a ruhanemű előkezeléséhez használt szerek (pl. folteltisztító, előmosó spray stb.) a mosógép felületével érintkezve károsíthatják azt.

Ügyeljen arra, hogy ezek a szerek ne érintkezzenek a mosógép felületével. Szükség esetén azonnal törölje le nedves ronggyal a ráhullott permetet és más maradványokat/cseppeket.

Adagolás

A mosó- és ápolószert a következők szerint adagolja:

- vízkeménység (érdeklődjön a vízszolgáltatójánál)
- a csomagoláson feltüntetett gyártói utasítások
- ruhanemű mennyisége
- szennyezettség → 14. oldal

Betöltés

Figyelmeztetés

Szem-/bőrirritáció!

A mosószertartó fiók üzemelés közben történő kinyitásakor mosó-/ápolószer spriccelhet ki.

Óvatosan nyissa ki a fiókot.

Ha mosó-/ápolószer érintkezik a szemével vagy a bőrrel, akkor alaposan öblítse le.

Ha tévedésből lenyeli, forduljon orvoshoz.

Utasítás: A sűrű öblítőket és formázó öblítőket hígítsa némi vízzel. Megakadályozza a dugulást a mosógép vezetékrendszerében.

A mosó- és ápolószert a megfelelő kamrákba töltsé:

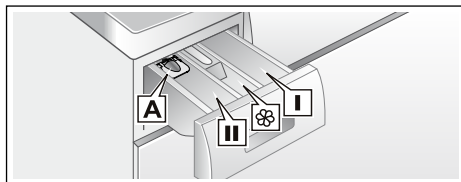

- | | |
|---|---|
| A | folyékony adagolósegédlet mosószertartó fiókhoz |
| II-es kamra | mosószertartó fiókhoz a főmosáshoz, vízlágyító szer, fehérítő, folteltisztító sós |
|  kamra | öblítőszer, folyékony keményítő; a max. értéket ne lépje túl |
| I-es kamra | mosószertartó fiókhoz az előmosáshoz |

1. Kattanásig húzza ki a mosószertartó fiókot.
2. Töltsé be a mosó- és/vagy ápolószert.
3. Csatolja be a mosószertartó fiókot.

Adagolósegédlet* folyékony mosószertartó fiókhoz

*modelltől függően

Folyékony mosószertartó fiók adagolásához állítsa be az adagolósegédletet:

1. Húzza ki a mosószertartó fiókot. Nyomja le a betétet, és vegye ki teljesen a fiókot.
2. Húzza előre az adagolósegédletet, hajtsa le és pattintsa be.
3. Helyezze vissza a fiókot.

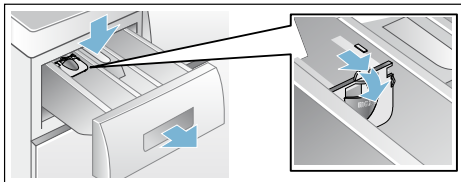

Utasítás: . Ne használja az adagolósegédletet géllágyító mosószerek és mosóporok esetén,

előmosást tartalmazó programoknál, és ha van beállított késleltetett indítási idő.

Adagolósegédlet nélküli modelleknél töltsse a folyékony mosószert a megfelelő adagolótartályba, és helyezze azt a dobba.

Program gyári beállításainak módosítása

A mosáshoz használhatja vagy módosíthatja a gyári beállításokat.

Ehhez addig nyomja a megfelelő gombot, amíg meg nem jelenik a kívánt beállítás.

Utasítás: Ha hosszabb ideig nyomva tartja a gombot, akkor a beállítási értékek automatikusan végigfutnak az utolsó értékig. Akkor nyomja meg újból a gombot, és ismét módosíthatja a beállítási értékeket.

A beállítások megerősítés nélkül is aktívak.

A mosógép kikapcsolása után törlődnek.

Program gyári beállításai → 21. oldal

Kiegészítő programbeállítások kiválasztása

A kiegészítő beállítások kiválasztásával még jobban hozzáigazíthatja szükségleteihez a mosási folyamatot.

A beállítások a program előrehaladásától függően be- és kikapcsolhatók.

A gombok jelzőlámpái világítanak, ha a beállítás aktív.

A beállítások a mosógép kikapcsolása után törlődnek.

Kiegészítő programbeállítások → 22. oldal

Program indítása

Nyomja meg a ►|| gombot. A jelzőlámpa világít, és a program elindul.

A program futása közben a kijelzőmezőn megjelenik a késleltetett indítás ideje, illetve a mosási program indulása után a programidő és a program előrehaladásáról tájékoztató szimbólumok.

Kijelzőmező → 12. oldal

Utasítás: Habfelismerés

Amennyiben a kijelzőmezőn még a ☼ szimbólum is világít, akkor a mosógép túl sok habot észlelt a mosóprogram futása közben, és automatikusan beiktatott kiegészítő öblítési fázisokat a habzás megszüntetésére. Adagoljon kevesebb mosószert, amikor legközelebb azonos mennyiségű ruhát mos.

Ha biztosítani szeretné a programot a véletlen elállítás ellen, válassza a gyerekszárat az alábbiakban leírt módon.

Gyerekszár

(☹ 3 sec.)

A mosógépet biztosítani lehet a beállított funkciók véletlen megváltoztatása ellen. Ehhez kapcsolja be a gyerekszárat.

A **be- és kikapcsoláshoz** kb. 3 másodpercig egyidejűleg érintse meg és tartsa nyomva a **Késleltetett indítás** - és + gombokat. A kijelzőmezőn megjelenik a ☹ szimbólum.

- ☹ világít: a gyerekszár be van kapcsolva.
- ☹ rövid ideig villog: a gyerekszár be van kapcsolva, és a programválasztót elforgatták, vagy megnyomtak egy gombot.

Utasítás: A gyerekszár a mosógép kikapcsolása esetén sem törlődik. Tehát a következő programválasztás előtt ki kell kapcsolni a gyerekszárat.

Ruha hozzáadása

A program indítása után szükség esetén hozzáadhat vagy kivethet ruhaneműket.

Ehhez nyomja meg a ►|| gombot.

A ►|| gomb jelzőlámpája villog, és a gép ellenőrzi, hogy lehetséges-e a ruhahozzáadás.

Ha a kijelzőmezőn:

- **egyszerre** világít a - P - és a ☉ szimbólum, akkor lehetséges a ruhahozzáadás.
- a - P - világít, akkor a ruhahozzáadás nem lehetséges.

A program folytatásához nyomja meg a ►|| gombot. A program automatikusan folytatódik.

Utasítások

- Ruhahozzáadás közben ne hagyja hosszabb ideig nyitva a betöltőablakot – a ruhaneműből távozó víz kifolyhat.
- Magas vízszint, magas hőmérséklet vagy forgó dob esetén a betöltőablak biztonsági okokból zárva marad, és nem lehetséges a ruhahozzáadás.
- A ruhamennyiség-kijelző ruhahozzáadásnál nem aktív.

A program módosítása

Ha véletlenül nem jó programot indított el, akkor a következőképpen módosíthatja a programot:

1. Nyomja meg a ►|| gombot.
2. Válasszon másik programot.
3. Nyomja meg a ►|| gombot. Az új program előlről kezdődik.

A program megszakítása

Magas hőmérsékletű programok esetében:

1. Nyomja meg a ►|| gombot.
2. Hűtse le a ruhát: válassza az **Öblítés** programot.
3. Nyomja meg a ►|| gombot.

Alacsony hőmérsékletű programok esetében:

1. Nyomja meg a ►|| gombot.
2. Válassza a következő programot: **Centrifugálás** vagy **Szivattyúzás**.
3. Nyomja meg a ►|| gombot.

Program vége öblítőstopnál

A kijelzőmezőn villog a ☐ szimbólum, és megjelenik a kiválasztott program alapértelmezett centrifuga-fordulatszama és hátralevő programideje.

Folytassa a programot a következőképpen:

- Nyomja meg a ►|| gombot, vagy
- módosítsa a centrifuga-fordulatszámot, illetve a programválasztót állítsa a **Szivattyúzás** programra, majd nyomja meg a ►|| gombot.

Program vége

A kijelzőmezőn megjelenik a - 0 - és a ☉. A ►|| gomb jelzőlámpája nem világít.

A ruha kivétele/a készülék kikapcsolása

1. Nyissa ki a betöltőablakot, és vegye ki a ruhaneműt.
2. Nyomja meg a ① gombot. A készülék ki van kapcsolva.
3. Zárja el a vízcsapot.

Utasítás: Aquastop funkcióval rendelkező modelleknél nem szükséges.

Utasítások

- Ne felejtse ruhadarabokat a dobban. A következő mosáskor összemehetnek vagy elszínezhetnek valami mást.
- Távolítsa el a doból és a gumi tömítógallérból az esetleges idegen testeket – korrózióveszély.
- Törölje szárazra a tömítógallért.

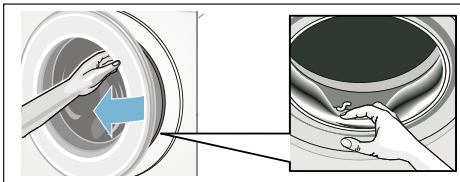

- A betöltőablakot és a mosószertartó fiókot hagyja nyitva, hogy a maradék víz kiszáradhasson. → 29. oldal
- Mindig várja meg a program végét, mivel program közben a készülék le van zárva. Ezután kapcsolja be a készüléket, és várja meg a kioldást.
- Ha a program végén a kijelzőmező kialszik, akkor az energiatakarékos üzemmód aktív. A bekapcsoláshoz nyomjon meg egy tetszőleges gombot.

Készülék beállításai

A következő beállításokat módosíthatja:

- a gombjelzések és tájékoztató jelzések (pl. a program végén) hangereje és/vagy
- a készülék automatikus kikapcsolási funkciójának be- és kikapcsolása és/vagy → 8. oldal
- a Dob tisztítása tájékoztató jelzés be- és kikapcsolása (modelltől függően). Lásd → 15. oldal

A beállítások módosításához először mindig be kell kapcsolni a beállítási üzemmódot.



Beállítási üzemmód bekapcsolása

1. Nyomja meg a ① gombot. A készülék be van kapcsolva, és a **Pamut** program az 1-es pozícióban jelenik meg.
2. Nyomja meg a **Hőmérséklet** gombot, és egyidejűleg fordítsa tovább a programválasztót jobbra a 2-es pozícióba. Engedje el a gombot.

A beállítási üzemmód be van kapcsolva, és a kijelzőmezőn megjelenik a tájékoztató jelzések alapértelmezett hangereje.

Most módosíthatja a beállításokat:

Hangjelzés-erősség módosítása

A **Késleltetett indítás +** vagy **-** gombbal az alábbiakat módosíthatja a programválasztó következő pozícióiban:

- 2: a tájékoztató jelzések hangereje és/vagy
- 3: a gombjelzések hangereje.



- 0 = ki,
- 1 = halk,
- 2 = közepes,
- 3 = hangos,
- 4 = nagyon hangos

Beállítási üzemmód befejezése vagy:

A készülék automatikus kikapcsolásának be- és kikapcsolása

A **Késleltetett indítás +** vagy **-** gombbal kapcsolja be (On) vagy ki (OFF) a programválasztó 4-es pozíciójában az Automatikus kikapcsolás funkciót.

Beállítási üzemmód befejezése vagy:

Dob tisztítása tájékoztató jelzés be- és kikapcsolása

modelltől függően

A **Késleltetett indítás +** vagy **-** gombbal kapcsolja be (On) vagy ki (OFF) a programválasztó 5-ös pozíciójában a **Dob tisztítása** tájékoztató jelzést.

Beállítási üzemmód befejezése

A beállítások befejezéséhez és mentéséhez nyomja meg a **ⓘ** gombot.

A készülék ki van kapcsolva. A kiválasztott beállítások a következő bekapcsolásnál lesznek érvényesek.

Érzékelők

Mennyiségautomatika

A textil fajtájától és a betöltött ruhanemű mennyiségétől függően az automatikus mennyiség szabályozás minden programhoz optimálisan hozzáigazítja a vízfogyasztást és a program időtartamát.

Kiegyensúlyozatlanságot ellenőrző rendszer

Az automatikus kiegyensúlyozatlanságot ellenőrző rendszer felismeri a kiegyensúlyozatlanságot, és a centrifugálás többszöri elindításának megkísérlésével gondoskodik a ruhanemű egyenletes elosztásáról.

Biztonsági okokból a ruhanemű nagyon kedvezőtlen elosztása esetén lecsökken a fordulatszám, vagy nem történik centrifugálás.

Utasítás: Helyezzen be kicsi és nagy ruhadarabokat a dobba. → 23. oldal , → 34. oldal

Aquasensor

modelltől függően

Az Aquasensor öblítés közben ellenőrzi az öblítővíz zavarosodásának mértékét (a zavarosodást szennyeződés és mosószermaradványok okozzák). Az öblítések időtartamát és számát a víz átlátszósága határozza meg.



Tisztítás és karbantartás

⚠ Figyelmeztetés Életveszély!

A feszültségvezető részek érintésekor áramütés veszélye áll fenn. Kapcsolja ki a készüléket, és húzza ki a hálózati csatlakozódugót a csatlakozóaljzatból.

⚠ Figyelmeztetés Méregzés veszélye!

Az oldószert tartalmazó tisztítószer (pl. a háztartási benzin) hatására mérgező gázok képződhetnek. Ne használjon oldószertartalmú tisztítószereket.

Figyelem! Készülékkárok

Az oldószert tartalmazó tisztítószer (pl. a háztartási benzin) károsíthatják a készülék felületét és alkatrészeit. Ne használjon oldószertartalmú tisztítószereket.

Így előzhető meg a biofilm- és szagképződés:

Utasítások

- Biztosítsa a helyiség jó szellőzését.
- A betöltőablakot és a mosószertartó fiókot hagyja kissé nyitva, amikor a mosógép nincs használatban.
- Néha mosson a **Pamut 60 °C** programmal általános mosópor használata mellett.

A gép burkolata/kezelőmező

- A készülék házat és kezelőmezőjét dörzsölje le egy puha, nedves törülkövel.
- A mosószertartó fiókokat azonnal távolítsa el.
- Vízszugárral tisztítani tilos.

Mosódob

Klórmentes tisztítószer használjon, kerülje a fém dörzsszivacs alkalmazását.

Ha a mosógépben szag képződött, illetve a dob tisztításához hajtson végre egy **Dob tisztítása 90 °C** programot ruhanemű nélkül. Ehhez általános mosóport használjon.

Vízkömentesítés

A mosószert helyes adagolása esetén nem szükséges a vízkömentesítés. Amennyiben mégis, akkor a vízköoldó gyártójának útmutatásai szerint kell eljárni. A megfelelő vízköoldókat az internetes oldalunkon keresztül vagy a vevőszolgálatnál szerezhetheti be.
→ 36. oldal

Mosószertartó fiók és annak háza

Ha mosószert- vagy öblítőszert-maradványok vannak benne:

1. Húzza ki a mosószertartó fiókot. Nyomja le a betétet, és vegye ki teljesen a fiókot.
2. Vegye ki a betétet: Ujjával nyomja a betétet alulról felfelé.

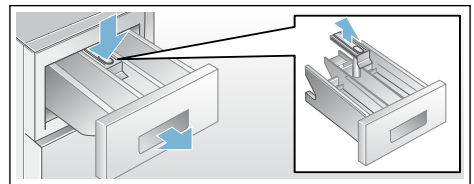

3. A mosószertartó fiókot és a betétet vízzel és kefével tisztítsa meg és szárítsa ki. A házat is tisztítsa meg belül.
4. Tegye vissza a betétet és pattintsa be (a hengert húzza rá a vezetőcsapra).
5. Tolja be a mosószertartó fiókot.

Utasítás: Hagyja nyitva a mosószertartó fiókot, hogy a maradék víz kiszáradhasson.

A mosóvízszivattyú eldugult, vészleeresztés

Figyelmeztetés **Forrázásveszély!**

A magas hőmérsékleten való mosáskor a mosóvíz forró. A forró mosóvízzel leforrázhatja magát. Hagyja lehűlni a mosóvizet.

1. Zárja el a vízcsapot, hogy ne folyjon be több víz, és ne kelljen azt a mosóvízszivattyún keresztül leengedni.
2. Kapcsolja ki a készüléket. Húzza ki a hálózati csatlakozódugót.
3. Nyissa ki és vegye le a szervizfedelelet.

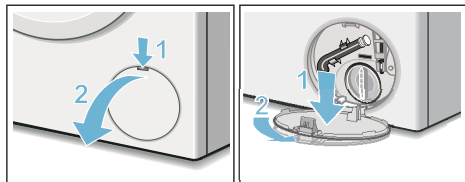

4. Vegye ki a vízleeresztő tömlőt a tartóból. Húzza le a zárókupakot, és hagyja lefolyni a mosóvizet egy megfelelő edénybe. Helyezze fel a zárókupakot, és tegye be a vízleeresztő tömlőt a tartóba.

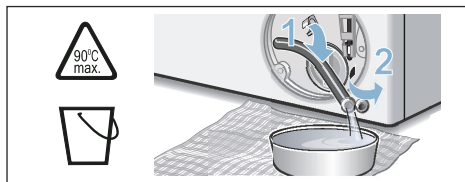

5. Óvatosan csavarja ki a szivattyúfedelelet, mivel maradék víz folyhat ki.

A belső teret, a szivattyúfedél menetét és a szivattyúházat tisztítsa meg. A mosóvízszivattyú lapátkerekének forgathatóknak kell lennie.

Helyezze vissza és csavarja be újra a szivattyúfedelelet. A fogantyúnak függőlegesen kell állnia.

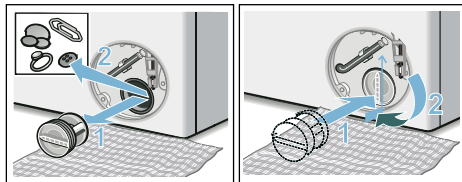

6. Rakja fel a szervizfedelelet, majd pattintsa be és zárja le.

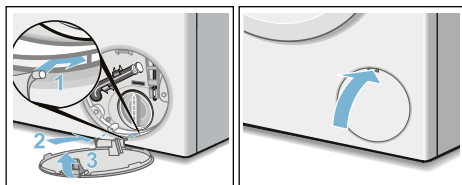

Utasítás: Annak megakadályozására, hogy a következő mosásnál a mosószert felhasználás nélkül távozzon a lefolyóba: öntsön 1 liter vizet a **II-es** kamrába, és indítsa el a **Szivattyúzás** programot.

Eldugult a lefolyótömlő a szifonnál

1. Kapcsolja ki a készüléket. Húzza ki a hálózati csatlakozódugót.
2. Lazítsa meg a csőbilincset. Óvatosan húzza le a lefolyótömlőt, mivel maradék víz folyhat ki.
3. Tisztítsa meg a lefolyótömlőt és a szifon csonkját.

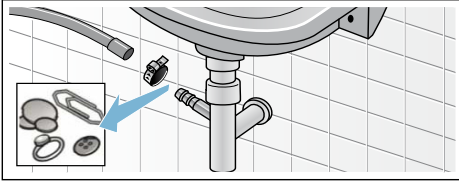

4. Tegye vissza a lefolyótömlőt, és a csatlakozási helyet rögzítse a csőbilincssel.

Eldugult a szűrő a vízbevezetésben

Ehhez először csökkentse a víznyomást a vízbevezető tömlőben:

1. Zárja el a vízcsapot.
2. Válasszon ki egy tetszőleges programot (az Öblítés/Centrifugálás/Szivattyúzás kivételével).
3. Nyomja meg a ►|| gombot. Kb. 40 másodpercig futtassa a programot.
4. Nyomja meg a ① gombot. A készülék ki van kapcsolva.
5. Húzza ki a hálózati csatlakozódugót.

Majd tisztítsa meg a szűrőket:

1. Vegye le a tömlőt a vízcsapról. Egy kis kefével tisztítsa meg a szűrőt.

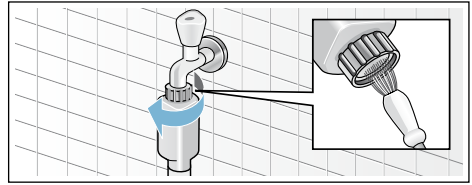

2. Standard és Aqua-Secure modelleknél tisztítsa meg a készülék hátoldalán levő szűrőt: Vegye le a tömlőt a készülék hátoldalán, fogóval vegye ki a szűrőt, és tisztítsa meg.

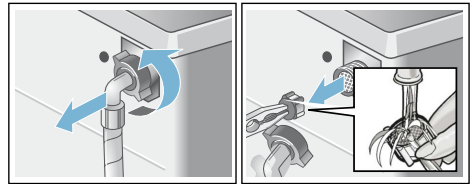

3. Csatlakoztassa a tömlőt, és ellenőrizze a tömítettséget.

Mi a teendő zavar esetén?

Vészkioldó

pl. áramkimaradás esetén

A program tovább fut, ha ismét helyreállították a feszültségellátást.

Ha mégis ki kell venni a ruhát, akkor az alább leírt módon ki lehet nyitni a betöltőablakot:

Figyelmeztetés **Forrázásveszély!**

Magas hőmérsékleten végzett mosásnál a forró mosóvízzel vagy ruhaneművel érintkezve forrázás fordulhat elő. Adott esetben először hagyni kell lehűlni.

Figyelmeztetés **Sérülésveszély!**

Ha a forgó dobba nyúl, megsérülhet a keze. Ne nyúljon a forgó dobba. Várja meg, amíg a dob már nem forog.

Figyelem!



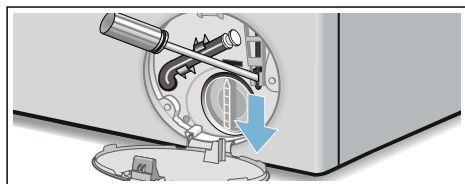

Víz okozta károk

A kifolyó víz vízkárokat okozhat. Ne nyissa ki a betöltőablakot, amíg vizet lát az üvegen.

1. Kapcsolja ki a készüléket. Húzza ki a hálózati csatlakozódugót.
2. Engedje le a mosóvizet. → 30. oldal
3. A vészkioldót egy szerszámmal húzza lefelé, és engedje el. Ezt követően a betöltőablak kinyitható.





Útmutatások a kijelzőn

Kijelzés	Ok/Megoldás
- P - és 	A betöltőablak nyitva van. Ruha hozzáadása lehetséges.
- P -	<ul style="list-style-type: none"> ■ A hőmérséklet túl magas. Várjon, amíg csökken a hőmérséklet. ■ A vízszint túl magas. Ruha hozzáadása nem lehetséges. Adott esetben azonnal csukja be a betöltőablakot. Nyomja meg a ► gombot a program folytatásához.
 villog	<ul style="list-style-type: none"> ■ Esetlegesen beszorult a ruhanemű. Kérjük, nyissa ki és csukja be újra a betöltőablakot, majd nyomja meg a ► gombot. ■ Szükség esetén nyomja rá a betöltőablakot, illetve vegye ki a ruhaneműt, és nyomja rá újból az ablakot. ■ Adott esetben kapcsolja ki és vissza a készüléket; állítsa be a programot, adjon meg egyéni beállításokat; ezután indítsa el a programot.
 világít	<ul style="list-style-type: none"> ■ Teljesen nyissa ki a vízcsapot. ■ A vízvezetető tömlő megtört vagy beszorult. ■ Túl alacsony a víznyomás. Tisztítsa meg a szűrőt. → 31. oldal
E:18	<ul style="list-style-type: none"> ■ A mosóvízszivattyú eldugult. Tisztítsa ki a mosóvízszivattyút. → 30. oldal ■ A lefolyótömlő/lefolyócső eldugult. Tisztítsa ki a lefolyótömlőt a szifonnál. → 31. oldal
E:23	Víz a fenéktartályban, a készülék tömitése nem megfelelő. Zárja el a vízcsapot. Hívja a vevőszolgálatot! → 36. oldal
	A gyerekszár be van kapcsolva; kapcsolja ki. → 25. oldal
 világít	Túl sok hab észlelése, kiegészítő öblítési fázisok beiktatása. Adagoljon kevesebb mosószert, amikor legközelebb azonos mennyiségű ruhát mos.
A Dob tisztítása * programjelzőlámpája villog * modelltől függően	<p>Futtasson le egy Dob tisztítása 90 °C vagy egy 60 °C-os programot a dob és a mosóvíztartály tisztításához és ápolásához.</p> <p>Utasítások</p> <ul style="list-style-type: none"> ■ Futtasson le egy programot ruhanemű nélkül. ■ Ehhez általános mosóport vagy fehérítőtartalmú mosószert használjon. A habképződés elkerülése érdekében a gyártó által javasolt mosószermennyiségnek csak a felét használja. Ne használjon gyapjú- vagy finommosószert. ■ Tájékoztató jelzés be- és kikapcsolása → 28. oldal
Más kijelzések	Kapcsolja ki a készüléket, várjon 5 másodpercig, és kapcsolja be újra. Ha a kijelzés újra megjelenik, hívja a vevőszolgálatot. → 36. oldal

Mi a teendő zavar esetén?

Üzemzavar	Ok/Megoldás
Kifolyik a víz.	<ul style="list-style-type: none"> ■ Megfelelően rögzítse/cserélje ki a lefolyótömlőt. ■ Húzza meg a bevezető tömlő rögzítőcsavarjait.
Nincs vízbemenet. A mosószer nem folyik be a gépbe.	<ul style="list-style-type: none"> ■ Nem nyomta meg a ►II gombot? ■ Kinyitotta a vízcsapot? ■ Esetleg eldugult a szűrő? Tisztítsa meg a szűrőt. → 31. oldal ■ A vízbevezető tömlő megtört vagy becsipődött?
Nem lehet kinyitni a betöltőablakot.	<ul style="list-style-type: none"> ■ Aktív a biztonsági funkció. Megszakítja a programot? → 26. oldal ■ Kiválasztotta a ☐ (öblítőstop = utolsó centrifugálás nélkül) lehetőséget? → 26. oldal ■ Nyitás csak vészkioldóval lehetséges? → 32. oldal
A program nem indul el.	<ul style="list-style-type: none"> ■ Megnyomta a ►II gombot vagy a Késleltetett indítás időt? ■ Bezárta a betöltőablakot? ■ A ☞ gyerekszár aktív? Kapcsolja ki. → 25. oldal
A dob röviden ránt a program indítása után.	Nem hiba – a mosóprogram elindításakor előfordulhat, hogy a dob röviden ránt, amit egy belső motorteszt eredményez.
A gép nem szivattyúzza le a mosóvizet.	<ul style="list-style-type: none"> ■ Kiválasztotta az ☐ (öblítőstop = utolsó centrifugálás nélkül) lehetőséget? → 26. oldal ■ Tisztítsa ki a mosóvízszivattyút. → 30. oldal ■ Tisztítsa meg a lefolyócsövet és/vagy a lefolyótömlőt.
Nem látható víz a dobban.	Nem hiba - a víz a látható tartomány alatt van.
A centrifugálás eredménye nem kielégítő. A ruhanemű nyirkos/túl nedves.	<ul style="list-style-type: none"> ■ Nem hiba – A kiegyensúlyozatlanságot ellenőrző rendszer az egyenlőtlen ruhaelosztás miatt leállította a centrifugálást. Egyenletesen ossza el a kis és nagy ruhadarabokat a dobban. ■ Kiválasztotta a Gyűrődésvédelem (modelltől függően) lehetőséget? → 22. oldal ■ Túl alacsony fordulatszámot választott?
Többszöri rövid centrifugálás.	Nem hiba – a kiegyensúlyozatlanságot ellenőrző rendszer kiegyenlíti a kiegyensúlyozatlanságot.
A programidő tovább tart a szokásosnál.	<ul style="list-style-type: none"> ■ Nem hiba – a kiegyensúlyozatlanságot ellenőrző rendszer a kiegyensúlyozatlanságot egyenlíti ki a ruhanemű többszöri elosztásával. ■ Nem hiba – a habellenőrző rendszer aktív – a készülék egy öblítési fázist iktat be.
A programidő megváltozik a mosási ciklus alatt.	Nem hiba – a program lefutása igazodik a mindenkoros mosási folyamathoz. Ilyenkor megváltozhat a kijelzőmezőn megjelenő programidő.
Vízmaradvány az ápolószer ☞ kamrájában.	<ul style="list-style-type: none"> ■ Nem hiba – Nem rontja az ápolószer hatásfokát. ■ Szükség esetén tisztítsa meg a betétet.

Üzemzavar	Ok/Megoldás
Szagképződés a mosógépben.	Futtasson le egy Dob tisztítása vagy Pamut 90 °C programot ruhanemű nélkül. Ehhez általános mosóport vagy fehérítőtartalmú mosószeret használjon. Utasítás: . A habképződés elkerülése érdekében a gyártó által javasolt mosószermennyiségnek csak a felét használja. Ne használjon gyapjú- vagy finommosószeret.
A kijelzőmezőn világít a  szimbólum. Esetleg hab távozik a mosószer tartó fiókból.	Túl sok mosószeret használt? Egy evőkanál öblítőszeret keverjen össze 1/2 l vízzel, és öntse a II -es kamrába (outdoor, sportruházat és pehelytollas textíliák esetében ne!). A következő mosásnál kevesebb mosószeret adagoljon.
Erős zajképződés, rezgések és a készülék elmozgása centrifugáláskor.	<ul style="list-style-type: none"> ■ Be van állítva a készülék? Igazítsa meg a készüléket. → 44. oldal ■ Rögzítette a készüléklábakat? Biztosítsa a készülék lábait. → 44. oldal ■ Eltávolította a szállítási biztosítókat? Távolítsa el a szállítási biztosítókat. → 41. oldal
A kijelzőmező/ jelzőlámpák üzem közben nem működnek.	<ul style="list-style-type: none"> ■ Áramkimaradás? ■ Kioldottak a biztosítékok? Kapcsolja be/cserélje ki a biztosítékokat. ■ Ha a zavar ismételten fellép, hívja a vevőszolgálatot.
Mosószer-maradványok a kimosott ruhaneműn.	<ul style="list-style-type: none"> ■ A foszfátmentes mosószerek szórványosan tartalmaznak vízben oldhatatlan maradványokat is. ■ Válassza az Öblítés programot, vagy szárítás után kefélje ki a ruhaneműt.
Szünet állapotban a - P - jelenik meg a kijelzőmezőn.	<ul style="list-style-type: none"> ■ A vízszint túl magas. Ruha hozzáadása nem lehetséges. Adott esetben azonnal csukja be a betöltőablakot. ■ Nyomja meg a ▶II gombot a program folytatásához.
Szünet állapotban a - P - és a  jelenik meg a kijelzőmezőn.	A betöltőablak nyitva van. Ruha hozzáadása lehetséges.
Ha nem tudja egyedül elhárítani a zavart (be-/kikapcsolás után), vagy javításra van szükség:	<ul style="list-style-type: none"> ■ Kapcsolja ki a készüléket, és húzza ki a hálózati csatlakozódugót a csatlakozóaljzatból. ■ Zárja el a vízcsapot, és hívja a vevőszolgálatot.



Vevőszolgálat

Ha nem tudja önállóan megszüntetni a zavart, akkor kérjük, forduljon vevőszolgálatunkhoz. → Borítólap

Mindig megtaláljuk a megfelelő megoldást, hogy elkerülhető legyen a felesleges kiszállítás.

Adja meg a vevőszolgálatnak a készülék termékszámát (E-Nr.) és a gyártási számát (FD).

E-Nr. _____	FD _____
-------------	----------

E-Nr. Termékszám
FD Gyártási szám

Ezek az adatok megtalálhatók
*modelltől függően:

a betöltőablak belső oldalán* / a kinyitott szervizfedélen* és a készülék hátlapján.

Bízzon a gyártó hozzáértésében.

Forduljon hozzánk. Ezzel biztosítja, hogy a javítást szakképzett szerelők végzik el az eredeti pótalkatrészekkel.



Fogyasztási értékek

Fő mosási programok energia- és vízfogyasztása, időtartama és maradék nedvességtartalma

(hozzávetőleges adatok)

Program	Betölthető mennyiség	Energiafogyasztás*	Vízfogyasztás*	Programidő*
Pamut 20 °C	9 kg	0,25 kWh	90 l	2 ¾ h
Pamut 40 °C	9 kg	1,10 kWh	90 l	3 h
Pamut 60 °C	9 kg	1,06 kWh	90 l	2 ¾ h
Pamut 90 °C	9 kg	2,14 kWh	100 l	2 ¾ h
Kímélő 40 °C	4 kg	0,70 kWh	61 l	2 h
Vegyes 40 °C	4 kg	0,60 kWh	45 l	1 ¼ h
Finom / Selyem 30 °C	2 kg	0,19 kWh	37 l	¾ h
Gyapjú 30 °C	2 kg	0,19 kWh	40 l	¾ h

Program	Maradék nedvességtartalom hozzávetőleges adatai**			
	WM16... max. 1600 ford/perc	WM14... max. 1400 ford/perc	WM12... max. 1200 ford/perc	WM10... max. 1000 ford/perc
Pamut	44%	48%	53%	62%
Kímélő	40%	40%	40%	40%
Finom / Selyem	30%	30%	30%	30%
Gyapjú	45%	45%	45%	45%

* Az értékek a víznyomástól, a vízkeménységtől, a bevezetett víz hőmérsékletétől, a helyiség hőmérsékletétől, a ruhanemű fajtájától, mennyiségétől és szennyezettségétől, a használt mosószer-től, a hálózati feszültség ingadozásaitól és a választott kiegészítő funkcióktól függően eltérnek a megadott értékektől.

** Maradék nedvességtartalom adatai a programfüggő centrifugafordulatszám-korlátozás és a maximális betölthető mennyiség alapján.

Leghatékonyabb programok pamuttextíliákhoz

A következő programok (standard programok, □ szimbólummal jelölve) a normál mértékben szennyezett pamut textíliák mosására alkalmasak, és a kombinált energia- és vízfogyasztás tekintetében a leghatékonyabbak.

Normál programok pamuthoz az 1015/2010/EU rendelet szerint		
Program + hőmérséklet + gomb	Betölthető mennyiség	Program hozzávetőleges időtartama
□ Pamut + 60°C + □ ecoPerfect	9 kg	4 ¾ h
□ Pamut + 60°C + □ ecoPerfect	4,5 kg	4 ½ h
□ Pamut + 40°C + □ ecoPerfect	4,5 kg	4 ½ h

Programbeállítás a 2010/30/EU irányelv szerinti, hideg vízzel (15 °C) történő vizsgálathoz és energiafogyasztás címkézéséhez.
A programhoz tartozó hőmérsékleti érték a textíliákon elhelyezett kezelési címkén feltüntetett hőmérséklethez igazodik. A tényleges mosási hőmérséklet energiatakarékosági okokból eltérhet a program megadott hőmérsékletétől.

Műszaki adatok.

Méretek:

850 x 600 x 590 mm

(magasság x szélesség x mélység)

Súly:

70–85 kg (modelltől függően)

Hálózati csatlakozás:

Hálózati feszültség: 220 – 240 V, 50 Hz

Névleges áram: 10 A

Névleges teljesítmény: 1900 – 2300 W

Víznyomás:

100–1000 kPa (1–10 bar)

Energiafogyasztás kikapcsolt

állapotban:

0,12 W

Energiafogyasztás bekapcsolva

hagyott állapotban:

0,43 W



Felállítás és csatlakoztatás

Csomagolás tartalma

Utasítás: Ellenőrizze, hogy a készülék nem sérült-e meg a szállítás során. Soha ne helyezzen üzembe sérült gépet. Kifogásolások esetén forduljon ahhoz a kereskedőhöz, akinél a készüléket vásárolta, vagy a vevőszolgálatunkhoz. → 36. oldal

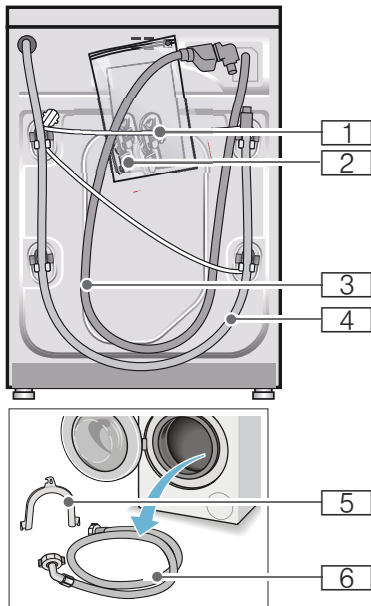

1 Hálózati vezeték

2 Zacskó:

- Használati és felállítási útmutató
- Vevőszolgálatok jegyzéke*
- Garancia*
- Védőfedelek a szállítási biztosítók eltávolítása után megjelenő nyílásokhoz
- Adapter tömítőgyűrűvel
21 mm = 1/2"-ről
26,4 mm = 3/4"-re *

3 Vízevezető tömlő Aquastop modellnél

4 Vízevezető tömlő

5 A vízevezető tömlő rögzítésére szolgáló patkó*

6 Vízevezető tömlő Standard/Aqua-Secure modelleknél

* Modelltől függően

Kiegészítésként a vízevezető tömlő szifonhoz való csatlakoztatásánál egy 24-40 mm-es átmérőjű (szaküzletben kapható) csőbilincsre van szükség.

Hasznos szerszámok

- Vízmérték a beállításhoz
- A következő csavarkulcsok:
 - SW13 a szállítási biztosítók kioldásához és
 - SW17 a készüléklábak beállításához

Biztonsági útmutató

Figyelmeztetés **Sérülésveszély!**

- A mosógép súlya igen nagy. A készülék megemelésénél/ szállításánál körültekintően járjon el.
- Ha a mosógépet kiálló alkatrészeknél fogva (pl. betöltőablak) emelik meg, az alkatrészek letörhetnek és sérüléseket okozhatnak. Ne emelje meg a mosógépet kiálló alkatrészeknél fogva.
- A tömlő- és hálózati vezetékek szakszerűtlen fektetése által botlás- és sérülésveszély áll fenn. A tömlőket és vezetéseket úgy fektesse le, hogy a botlásveszély elkerülhető legyen.

Figyelem! **Készülékkárok**

A befagyott tömlők elszakadhatnak/ megrepedhetnek. A gépet ne állítsa fel fagyveszélyes helyeken és/vagy szabadban.

Figyelem! **Víz okozta károk**

A vízbevezető és a vízelvező tömlő csatlakozási pontjai nagy víznyomásnak vannak kitéve. A szivárgás vagy víz okozta károk elkerülése érdekében feltétlenül vegye figyelembe az ebben a fejezetben szereplő útmutatásokat.

Utasítások

- Az itt felsorolt útmutatásokon kívül az illetékes víz- és áramszolgáltató vállalat különleges előírásai lehetnek érvényben.
- Kétség esetén szakemberrel csatlakoztassa a készüléket.

Elhelyezési felület

Utasítás: A stabilitás azért fontos, hogy a mosógép ne mozogjon el!

- Az elhelyezési felületnek keménynek és egyenletesnek kell lennie.
- Nem alkalmasak a puha padlók/ padlóburkolatok.

Felállítás lábazatra vagy fagerendás födémen

Figyelem! **Készülékkárok**

A mosógép centrifugáláskor elmozoghat és lebillenhet/lezuhanhat a lábazatról.

A mosógép lábait feltétlenül rögzítse tartófülekkel.

Rendelési sz. WMZ 2200, WX 9756, Z 7080X0

Utasítás: Fa födém esetén a következőképpen helyezze el a mosógépet:

- lehetőség szerint egy sarokba állítsa,
- egy vízálló fa lapra (min. 30 mm vastag), amelyet erősen odacsavaroztak a padlóhoz.

Fiókos állványra történő felállítás

Állvány rendelési sz.: WMZ 20490, WZ 20490, WZ 20510, WZ 20520

A készülék beépítése konyhai szekrény sorba

⚠ Figyelmeztetés **Életveszély!**

A feszültségvezető részek érintésekor áramütés veszélye áll fenn.
Ne távolítsa el a készülék fedőlapját.

Utasítások

- 60 cm-es beépítési szélesség szükséges.
- Csak a szomszédos szekrények alatt is áthaladó, azokkal szilárdan összekapcsolt munkalapra állított munkalapra helyezze a mosógépet.

Szállítási biztosítók eltávolítása

Figyelem! Készülékkárok

- A mosógép biztonságos szállításáról szállítási biztosítók gondoskodnak. Az el nem távolított szállítási biztosítók a készülék üzemelésekor pl. sérülést okozhatnak a dobban. Az első használat előtt feltétlenül teljesen el kell távolítani mind a 4 szállítási biztosítót. A biztosítókat őrizze meg.
- A sérülések elkerülésére egy későbbi szállításnál okvetlenül helyezze vissza a biztosítókat.

Utasítás: Őrizze meg a csavarokat és hüvelyeket.

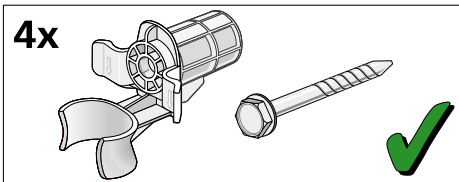

1. A tömlőket vegye ki a tartókból.

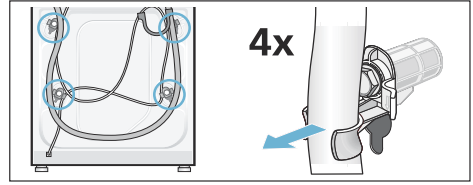

2. Mind a 4 szállítási biztosítócsavart lazítsa meg és távolítsa el. Távolítsa el a hüvelyeket. Közben a hálózati vezetékét vegye ki a tartóból.

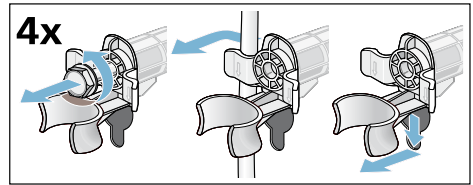

3. Tegye fel a burkolatokat. A rögzítőfültre gyakorolt nyomással rögzítse fixen a burkolatokat.

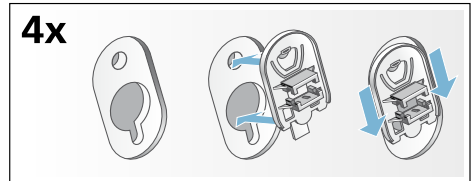

Tömlő- és vezeték hosszúságok

■ Bal oldali csatlakoztatás

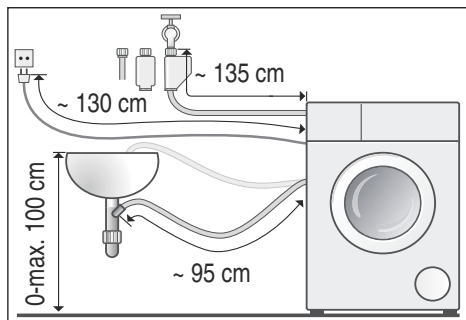

■ Jobb oldali csatlakoztatás

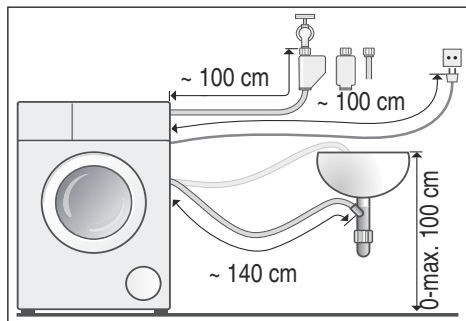

Javaslat: Szakkereskedőnél/
vevőszolgálatnál kapható:

- hosszabbító az Aquastop-, ill. a hidegvíz-bevezető tömlőhöz (kb. 2,50 m); rendelési sz.: WM Z2380, WZ 10130, CZ 11350, Z 7070X0
- hosszabb vízbevezető tömlő (kb. 2,20 m) a Standard modellhez; alkatrészszám a vevőszolgálatnál: 00353925

Vízbevezetés

⚠ Figyelmeztetés Életveszély!

A feszültségvezető részek érintésekor áramütés veszélye áll fenn. Az Aquastop biztonsági szelepet ne merítse vízbe (elektromos szelep van benne).

Utasítások

- A mosógépet csak hideg ivóvízzel működtesse.
- A készüléket ne csatlakoztassa nyomás nélküli bojler keverőcsapjára.
- Csak a géphez mellékelt vagy egy erre kijelölt szaküzletben vásárolt vízbevezető tömlőt használjon, használtat ne.
- A vízbevezető tömlőt ne törje meg és ne préselje össze.
- Nem szabad módosítani (lerövidíteni, átvágni) a vízbevezető tömlőt (a szilárdság ekkor már nem garantált).
- A rögzítőcsavarokat csak kézzel húzza meg. Ha a rögzítőcsavarokat túl szorosra húzza egy szerszámmal (fogóval), akkor a menetek megsérülhetnek.
- A 21 mm = 1/2"-es vízcsapra való csatlakoztatás esetén először szereljen fel egy adaptert*, amelynek a tömítőgyűrűjével lehetséges a csatlakoztatás 21 mm = 1/2"-ről 26,4 mm = 3/4"-re.
* modelltől függően benne van a csomagolásban

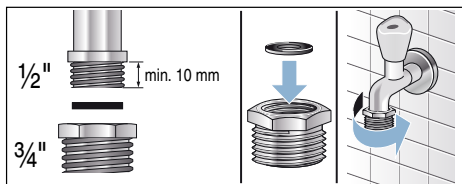

Optimális víznyomás a vezetékes hálózatban

legalább 100 kPa (1 bar)

maximum 1000 kPa (10 bar)

Kinyitott vízcsapnál legalább 8 l/perc mennyiségű víz folyik.

Nagyobb víznyomásnál alkalmazzon nyomáscsökkentő szelepet.

Csatlakoztatás

A vízbevezető tömlőt csatlakoztassa a vízcsapra (26,4 mm = 3/4") és a készülékre (Aquastop modelleknél ez nem szükséges, ott már rögzítve van):

■ Modell: **Standard**

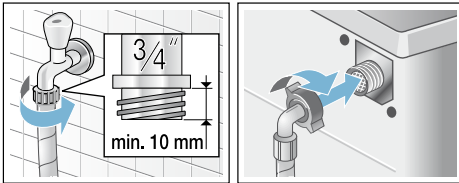

■ Modell: **Aqua-Secure**

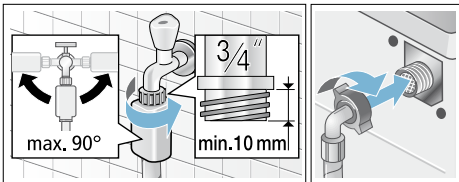

■ Modell: **Aquastop**

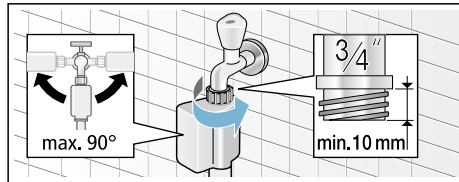

Utasítás: Óvatosan nyissa ki a vízcsapot, és közben ellenőrizze a bekötési pontok tömítettségét. A csavarkötés vízvezetéki nyomás alatt áll.

Vízvezetés

⚠ Figyelmeztetés **Forrázásveszély!**

Magas hőmérsékleten végzett mosásnál a forró mosóvízzel érintkezve (pl. a forró mosóvíz mosdókagylóba szivattyúzásokor) leforrázhatja magát. Ne nyúljon a forró mosóvízbe.

Figyelem!

Víz okozta károk

Ha a lefolyótömlő szivattyúzaskor a magas víznyomás miatt kicsúszik a mosdókagylóból vagy a csatlakozási pontból, akkor a kifolyó víz károkat okozhat.

Biztosítsa, hogy a lefolyótömlő ne tudjon kicsúszni a mosdókagylóból vagy a csatlakozási pontból.

Figyelem!

Készülékárok/textíliák károsodása

Ha a lefolyótömlő vége a kiszivattyúzott vízbe merül, akkor a víz visszaszivattyúzódhat a készülékbe, és ez károsíthatja a készüléket/textíliákat. Ügyeljen a következőkre:

- a mosdólefolyó záródugója ne záródjon be.
- a lefolyótömlő vége ne merüljön a kiszivattyúzott vízbe.
- a víz kellő gyorsasággal folyjon le.

Utasítás: A vízvezető tömlőt nem szabad megtörni vagy hosszirányban húzni.

Csatlakoztatás

■ A mosóvíz mosdókagylóba vezetése

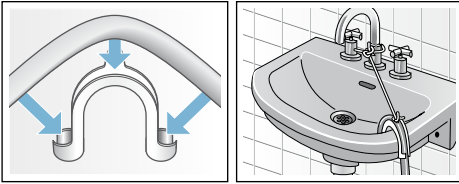

■ A mosóvíz szifonba vezetése

A csatlakozási pontot 24-40 mm átmérőjű (szakkereskedésben kapható) csőbilinccsel kell biztosítani.

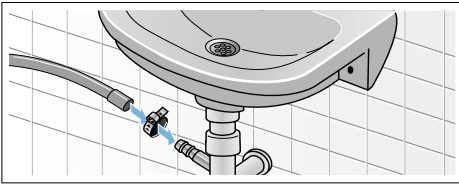

■ A mosóvíz elvezetése gumikarmantyús műanyag csövön vagy vízvezetőn keresztül

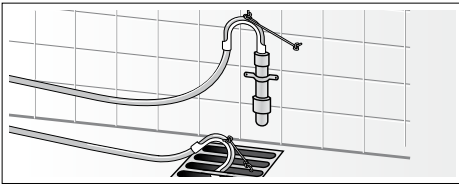

Beállítás

Vízmérték segítségével állítsa be a készüléket.

Az erős zajképződés, a rezgések és a készülék elmozgása a nem megfelelő beállítás következménye lehet!

1. A kontraanyákat egy SW17 csavarkulccsal az óramutató járásával megegyező irányban csavarja ki.
2. A mosógép beállítását vízmértékkel ellenőrizze, szükség esetén korrigálja. A készülékláb elforgatásával változtatható a magasság. Mind a négy készüléklábnak biztosan kell állnia a padlón.
3. Mind a négy készülékláb kontraanyáját egy SW17 csavarkulccsal húzza meg erősen a ház irányában. Közben rögzítse a lábat, és ne állítson a magasságon.

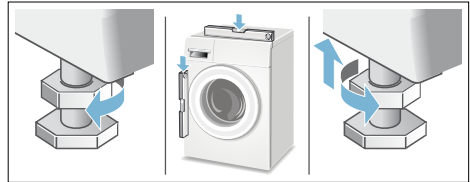

Villamos csatlakozás

Figyelmeztetés

Életveszély!

A feszültségvezető részek érintésekor áramütés veszélye áll fenn.

- Soha ne fogja meg nedves kézzel a hálózati csatlakozódugót.
- A hálózati vezetékét mindig csak a csatlakozódugónál fogva húzza, soha ne a vezetéknél, mivel az megsérülhet.
- A hálózati csatlakozódugót soha ne húzza ki működés közben.

Vegye figyelembe a következő tanácsokat, és ügyeljen arra, hogy:

Utasítások

- a hálózati feszültség és a mosógépen (a készüléktáblán) található feszültségadat megegyezzen.
A csatlakozási érték és a szükséges biztosíték a készüléktáblán van megadva.
- a mosógépet csak előírászerűen felszerelt védőérintkezős csatlakozóaljzaton keresztül, váltóáramra csatlakoztassa.
- a hálózati csatlakozódugó és a csatlakozóaljzat illeszkedjen egymáshoz.
- elegendő legyen a vezeték keresztmetszete.
- a földelési rendszer előírászerűen van szerelve.
- a hálózati vezeték cseréjét (ha szükséges) csak villamossági szakember végezze. Pót hálózati vezeték a vevőszolgálatnál kapható.
- ne használjon elosztódugókat/-csatlakozókat és hosszabbító vezetékeket.
- hibaáram-védőkapcsoló használata esetén csak a  jelöléssel rendelkező típust használjon. Csak ez a jelölés garantálja a jelenleg érvényes előírások betartását.

- a hálózati csatlakozódugó mindig elérhető legyen.
- a hálózati vezeték ne legyen megtörve, becsípődve, módosítva vagy átvágva.
- a hálózati vezeték ne érintkezzen hőforrással.

Az 1. mosás előtt

A mosógépet a gyárból történő kiszállítás előtt behatóan átvizsgálták. A lehetséges vizsgálóvíz-maradványok eltávolításához először ruhanemű **nélkül** végezzen mosást.

Utasítások

- A mosógépet **szakszerűen kell felállítani** és **csatlakoztatni**. Lásd → 39. oldal
- Soha ne helyezzen üzembe sérült gépet. Tájékoztassa a vevőszolgálatot.

Előkészítő munkálatok:

1. Ellenőrizze a gépet.
2. Távolítsa el a védőfóliát a kezelőlapról.
3. Csatlakoztassa a hálózati csatlakozódugót.
4. Nyissa ki a vízcsapot.

Futtasson le egy programot ruhanemű nélkül:

1. Kapcsolja be a készüléket.
2. Csupkja be a betöltőablakot (ne rakjon be ruhaneműt!).
3. Válassza a **Dob tisztítása 90 °C** programot.
4. Nyissa ki a mosószer tartó fiókot.
5. Töltsön kb. 1 liter vizet a **II-es** kamrába.
6. Töltsön általános mosószer a **II-es** kamrába.

- Utasítás:** A habképződés elkerülése érdekében a gyártó által javasolt mosószer mennyiségnek csak a felét használja. Ne használjon gyapjú- vagy finommosószer.
7. Csupkja be a mosószer tartó fiókot.
 8. Nyomja meg a ►|| gombot.
 9. A program végén kapcsolja ki a készüléket.

Az új mosógépe üzemkész.

Szállítás

pl. költözésnél

Előkészítő munkálatok:

1. Zárja el a vízcsapot.
2. Csökkentse a víznyomást a vízbevezető tömlőben: → 31. oldal ; Tisztítás és karbantartás – Eldugult a vízbevezetésnél levő szűrő
3. Válassza le a mosógépet az elektromos hálózatról.
4. Engedje le a maradék mosóvizet: → 30. oldal ; Tisztítás és karbantartás – A mosóvízszivattyú eldugult, vészleeresztés
5. Szerelje le a tömlőket.

Építse be a szállítási biztosítókat:

1. Vegye le a burkolatokat és őrizze meg. Esetleg használjon csavarhúzó.

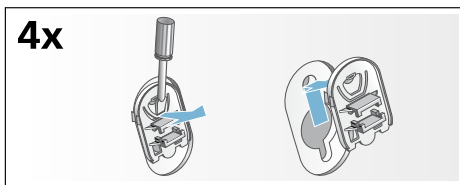

2. Mind a 4 hüvelyt helyezze be. A hálózati vezetékét erősen rögzítse a tartókon. Helyezze be és húzza meg a csavarokat.

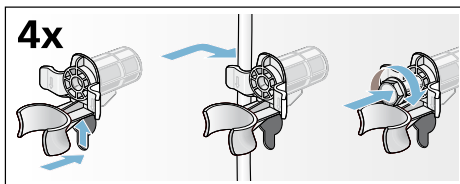

Újbóli üzembe helyezés előtt:

Utasítások

- A szállítási biztosítókat **feltétlenül** el kell távolítani!
- Öntsön kb. 1 liter vizet a II-es kamrába, majd válassza ki és indítsa el a **Szivattyúzás** programot. Így megakadályozza, hogy a következő mosásnál a mosószer felhasználás nélkül távozzon a lefolyóba.



Aquastop garancia

csak Aquastop funkcióval rendelkező készülékekhez

Az eladóval szemben vállalt, az adásvételi szerződésből fakadó garanciális igények kiegészítéseképpen és készülékgaranciánk kiegészítéseként az alábbi feltételekkel teljesítjük a kártérítést:

1. Ha Aquastop rendszerünk hibája miatt vízkár keletkezett, akkor megtérítjük a magánfelhasználók kárát.
2. A felelősségi garancia a készülék teljes élettartama alatt fennáll.
3. A garanciaigény feltétele, hogy az Aquastop funkcióval rendelkező készüléket útmutatónknak megfelelően szakszerűen állítsák fel és csatlakoztassák; ez vonatkozik a szakszerű Aquastop meghosszabbításra (eredeti tartozék) is.
A garancia nem terjed ki a vízcsapon lévő Aquastop csatlakozóig beszerelt hibás csatlakozóvezetékekre vagy szerelvényekre.
4. Az Aquastop funkcióval rendelkező készülékeket alapvetően nem kell üzem közben felügyelnie, ill. utána a vízcsap elzárásával biztosítani. Csupán hosszabb távollét esetén, pl. többhetes nyaraláskor, kell elzárni a vízcsapot.

Javítási megrendelés és tanácsadás zavarok esetén

H +361 489 5461

Az egyes országok vevőszolgálati elérhetőségei megtalálhatók a mellékelt vevőszolgálati jegyzékben.

BSH Hausgeräte GmbH
Carl-Wery-Straße 34
81739 München
GERMANY
siemens-home.com

Gyártó a BSH Hausgeräte GmbH, a Siemens AG védjegyhasználati engedélye alapján



9000979382 (9511)