

manual de instrucciones

**Lavadora
3TS885B**

es Instrucciones de uso y montaje

 **Balay**
www.balay.es

Su nueva lavadora

Ha adquirido una lavadora de la marca Balay.

Le recomendamos que dedique unos minutos a leer y a familiarizarse con las características de su lavadora.

Para cumplir los exigentes objetivos de calidad de la marca Balay, todo aparato que sale de nuestras fábricas se somete previamente a unos exhaustivos controles para verificar su funcionamiento y su buen estado.

Si desea más información sobre nuestros productos, accesorios, piezas de repuesto o servicios, consulte nuestro sitio web www.balay.es o diríjase a nuestros centros del Servicio de Asistencia Técnica.

Si el manual de instrucciones de uso e instalación sirve para varios modelos, en los puntos correspondientes se hará referencia a las diferencias posibles.



No poner la lavadora en funcionamiento mientras no se hayan leído las instrucciones de uso e instalación.

Normas de representación

Advertencia

Esta combinación de símbolo y palabra hace referencia a una posible situación de peligro que puede tener como resultado lesiones graves o mortales si no se tiene en cuenta.

Atención

Esta palabra hace referencia a una posible situación de peligro que puede tener como resultado daños materiales o en el medio ambiente si no se tiene en cuenta.

Indicación/Nota

Indicaciones para un uso óptimo del aparato e información útil.

















1. 2. 3. / a) b) c)

Los pasos que se deben seguir se representan con números o letras.

■ / -

Las enumeraciones se representan con casillas o viñetas.

Índice

	Uso adecuado	4
	Consejos y advertencias de seguridad	5
	Seguridad eléctrica.....	5
	Peligro de lesiones.....	5
	Seguridad para niños.....	5
	Protección del medio ambiente .	7
	Embalaje y aparato antiguo	7
	Consejos para el ahorro.....	7
	Resumen de los datos más importantes	8
	Presentación del aparato	9
	Lavadora.....	9
	Cuadro de mandos.....	10
	Panel indicador.....	10
	Prendas	11
	Preparación de la colada	11
	Clasificación de las prendas.....	11
	Detergente	12
	Elección del detergente adecuado..	12
	Ahorro de detergente y de energía..	12
	Cuadro sinóptico de los programas	13
	Programas del mando selector de programas	13
	Almidonar prendas.....	15
	Teñir y desteñir ropa.....	15
	Remojo de prendas	15
	Ajustes predeterminados de programa	16
	Temperatura	16
	Velocidad de centrifugado	16
	Diferida.....	16
	Ajustes adicionales de programa	17
	 + rápido.....	17
	 + eco	17
	 menos	17
	Manejo del aparato	17
	Preparativos necesarios de la lavadora	17
	Selección de un programa / Conexión de la lavadora	17
	Modificación de los ajustes de los programas.....	18
	Selección de ajustes adicionales para los programas.....	18
	Colocación de las prendas en el tambor	18
	Dosificación y llenado de la cubeta con detergente y suavizante.....	19
	Inicio del programa	20
	Seguro para niños.....	20
	Introducción de ropa en la lavadora ..	20
	Modificación de un programa	21
	Interrupción de un programa.....	21
	Fin de programa con el ajuste "Paro del aclarado".....	21
	Fin del programa.....	21
	Sacar la ropa y desconectar el aparato	22
	Sistema de sensores	22
	Adaptación automática a la cantidad de ropa.....	22
	Sistema de control del desequilibrio.....	22
	Ajuste de la señal	23
	Limpieza y cuidados del aparato .	24
	Cuerpo del aparato y cuadro de mandos.....	24
	Tambor de lavado	24
	Descalcificar	24
	Cubeta y cuerpo del aparato.....	24
	Bomba de desagüe obstruida.....	24

La manguera de desagüe acoplada al sifón está obstruida 25
 El filtro en la toma de agua está obstruido 26

 **¿Qué hacer en caso de avería? 27**

Desbloqueo de emergencia 27
 Indicaciones en la pantalla de visualización 28
 ¿Qué hacer en caso de avería?. 28

 **Servicio de Asistencia Técnica 30**

 **Valores de consumo. 31**

Duración del programa, humedad residual, consumo de energía y agua de los programas de lavado principales 31
 Programas más eficientes para las prendas de algodón 31

 **Datos técnicos 32**

 **Instalación y conexión 33**

Volumen de suministro 33
 Consejos y advertencias de seguridad 33
 Superficie de apoyo. 34
 Montaje sobre un pedestal o suelo que descansa sobre techo de vigas de madera 34
 Montaje del aparato bajo encimera o integrado en mueble 34
 Retirada de los seguros de transporte 35
 Longitud de las mangueras y del cable de conexión a la red eléctrica 35
 Toma de agua del aparato 36
 Desagüe del aparato. 37
 Nivelación 38
 Conexión eléctrica. 38
 Antes del primer lavado. 39
 Transporte del aparato 39

 **Uso adecuado**

- Exclusivamente para el uso en entornos particulares y domésticos.
- La lavadora ha sido diseñada exclusivamente para el lavado de prendas textiles lavables a máquina y prendas de lana lavables a mano en agua de lavado.
- Se debe utilizar con agua potable fría y detergentes y aditivos de uso corriente que sean adecuados para lavadoras.
- Dosificar siempre todos los detergentes, aditivos y agentes auxiliares según las instrucciones del fabricante.
- Esta lavadora solo podrá ser usada por niños mayores de 8 años o personas cuyas facultades físicas, sensoriales o mentales estén mermadas o cuya falta de conocimientos o de experiencia les impida hacer un uso seguro de los mismos si cuentan con **la supervisión** de una persona responsable de su seguridad o **han sido instruidos** previamente en su uso por una persona responsable. Los niños no deberán ejecutar trabajos de limpieza o mantenimiento de la máquina sin vigilancia de una persona adulta.
- Mantener a los animales domésticos alejados de la lavadora.

Leer atentamente las instrucciones de uso y montaje, así como toda la información adjunta a la lavadora, y actuar en consecuencia.

Conservar las instrucciones de uso para una posible consulta posterior.



Consejos y advertencias de seguridad

Seguridad eléctrica



Advertencia

¡Peligro de muerte!

Peligro de descarga eléctrica en caso de entrar en contacto con componentes conductores de tensión.

- No tocar nunca el cable de conexión con las manos mojadas.
- Extraer el cable de conexión tirando siempre del enchufe y no del cable, ya que podría dañarse.

Peligro de lesiones



Advertencia

¡Peligro de lesiones!

- No usar los elementos o mandos frontales o la puerta del carga del aparato para asirlo o levantarlo. Las piezas podrían romperse o desprenderse y ocasionar lesiones.
No levantar el aparato asíéndolo por componentes sobresalientes.
- Al levantar la lavadora puede romperse la tabla de trabajo y provocar lesiones.
No subirse a la lavadora.

- Al apoyarse o empujar la puerta de carga cuando está abierta, la lavadora puede inclinarse y causar lesiones. No apoyarse sobre la puerta de carga cuando esté abierta.
- En caso de introducir las manos en el tambor cuando esté girando, pueden producirse lesiones en las manos.
No introducir las manos en el tambor cuando esté girando.
Esperar siempre hasta que el tambor se haya parado.



Advertencia

¡Peligro de quemadura!

Al lavar con programas que usan altas temperaturas, el contacto con el agua de lavado caliente (por ejemplo, al evacuar el agua de lavado en un lavabo o en caso de tener que realizar una evacuación de emergencia de la lavadora) puede producir quemaduras. No tocar nunca el agua de lavado caliente.

Seguridad para niños



Advertencia

¡Peligro de muerte!

Es posible que, al jugar cerca de la lavadora, los niños pongan en peligro su vida o resulten heridos.

- No dejar la lavadora sin vigilancia en presencia de niños.
- Evitar que los niños jueguen con la lavadora.

⚠ Advertencia
¡Peligro de muerte!

Los niños podrían quedar encerrados en la lavadora y poner así en peligro su vida. En caso de aparatos inservibles:

- Extraer el cable de conexión de la toma de corriente.
- Cortar el cable de conexión del aparato y eliminarlo junto con el enchufe.
- Romper los cierres de la puerta de carga.

⚠ Advertencia
¡Peligro de asfixia!

Al jugar, los niños podrían envolverse en las láminas de plástico u otros materiales del embalaje o colocárselas en la cabeza y asfixiarse.

Conservar los embalajes, láminas de plástico y otras piezas del embalaje fuera del alcance de los niños.

⚠ Advertencia
¡Peligro de intoxicación!

Los detergentes y suavizantes pueden provocar intoxicaciones por ingesta. Guardar los detergentes y suavizantes fuera del alcance de los niños.

⚠ Advertencia
¡Irritaciones por contacto con los ojos y la piel!

El contacto de los detergentes y suavizantes con los ojos y la piel puede provocar irritaciones.

Guardar los detergentes y suavizantes fuera del alcance de los niños.

⚠ Advertencia
¡Peligro de lesiones!

Al ejecutar programas de lavado con elevadas temperaturas, el cristal de la puerta de carga se calienta. Impedir que los niños toquen el cristal de la puerta de carga mientras esté caliente.



Protección del medio ambiente

Embalaje y aparato antiguo



Eliminar el embalaje del aparato conforme a la normativa medioambiental.









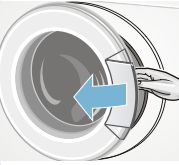
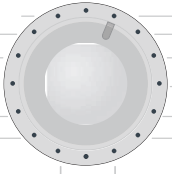
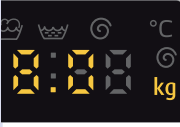
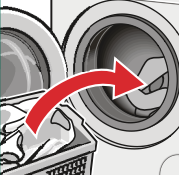
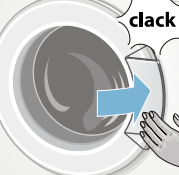
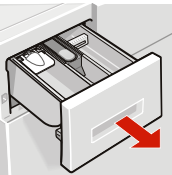

Este aparato está marcado con el símbolo de cumplimiento con la Directiva Europea 2012/19/UE relativa a los aparatos eléctricos y electrónicos usados (Residuos de aparatos eléctricos y electrónicos RAEE). La directiva proporciona el marco general válido en todo el ámbito de la Unión Europea para la retirada y la reutilización de los residuos de los aparatos eléctricos y electrónicos.

Consejos para el ahorro

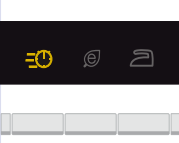
- Aprovechar la máxima capacidad de carga de cada programa de lavado. Cuadro sinóptico de los programas → *Página 13*
- Lavar la ropa con un grado de suciedad normal sin prelavado.
- Al lavar ropa ligera o con un grado de suciedad normal se puede ahorrar energía y detergente. → *Página 12*
- **Modo de ahorro energético:** la iluminación del panel indicador se apaga al cabo de unos minutos. El piloto de aviso **Inicio** parpadea. Para activar la iluminación se puede pulsar cualquier tecla. El modo de ahorro energético no se activa en caso de haber un programa en curso.

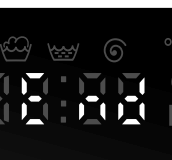
- En caso de secar la ropa en una secadora, seleccionar la velocidad de centrifugado más adecuada recomendada por el fabricante de la secadora.

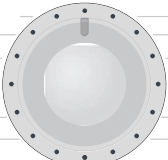
Resumen de los datos más importantes

1				
	Introducir el cable de conexión en la toma de corriente.	Abrir el grifo del agua.	Clasificar la ropa.	Abrir la puerta de carga.
2				
	Elegir un programa, p. ej., algodón .	Prestar atención a la carga máxima que se indica en el panel indicador.	Introducir la ropa en la lavadora.	Cerrar la puerta de carga.
3				
	Añadir el detergente.	En caso necesario, modificar los ajustes predeterminados del programa.	En caso necesario, seleccionar ajustes adicionales.	Iniciar el programa.
4				
	Fin del programa	Abrir la puerta de carga y retirar la ropa del aparato.	Colocar el mando selector de programas en Stop .	Cerrar el grifo del agua (en los modelos sin Aquastop).

Presentación del aparato

Lavadora

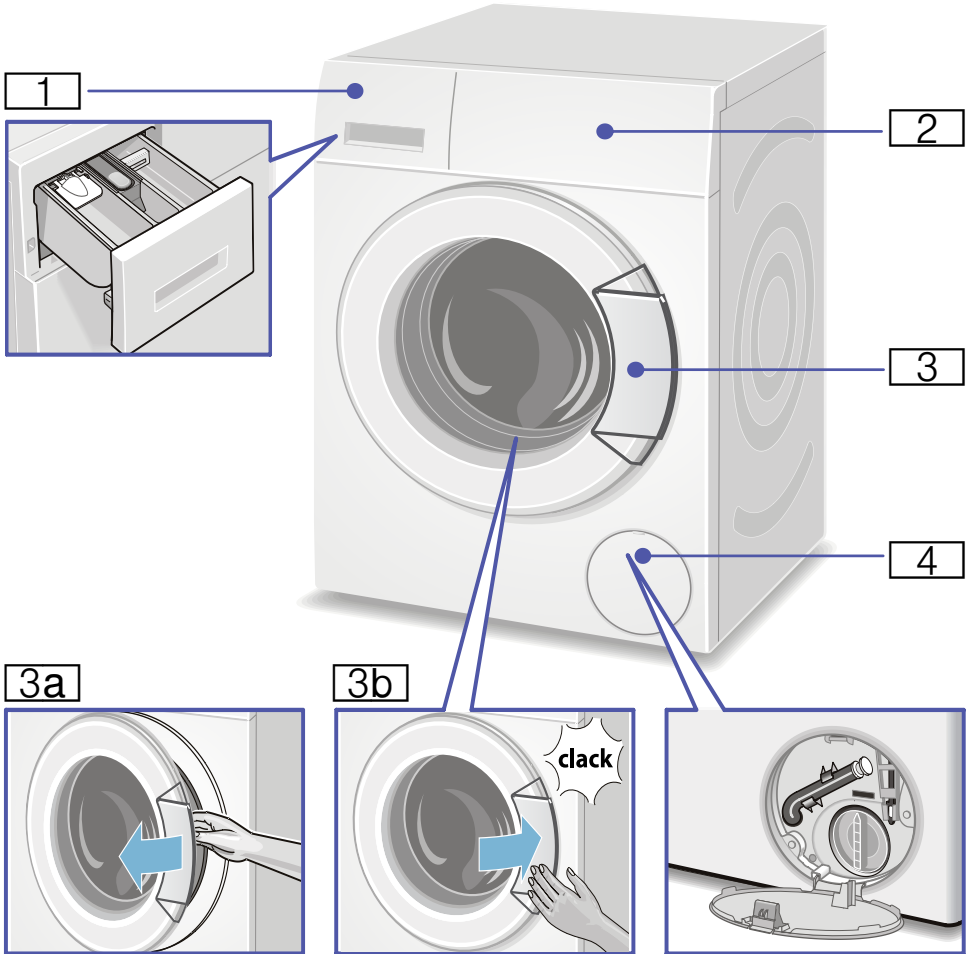

1 Cubeta → *Página 19*

2 Elementos de control e indicación

3 Puerta de carga con asidero para su apertura

3a Abrir la puerta de carga

3b Cerrar la puerta de carga

4 Trampilla de servicio

Cuadro de mandos

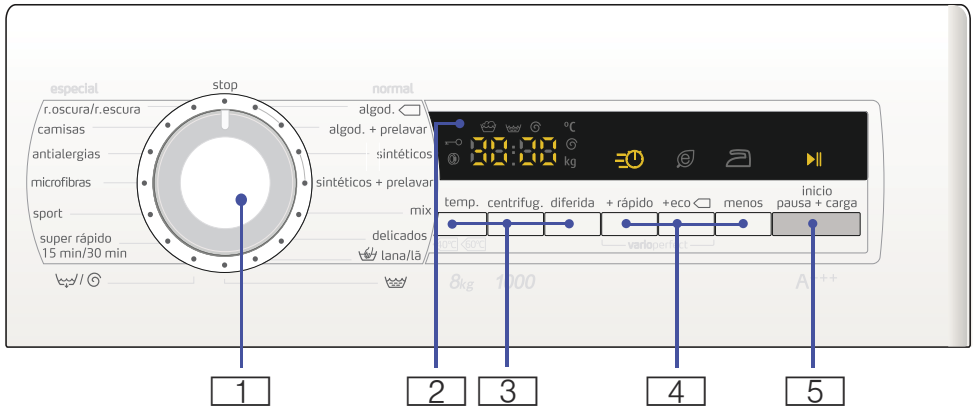

1 Mando selector de programas para seleccionar un programa e interruptor de conexión/desconexión

2 Panel indicador de los ajustes y otra información

3 temp., centrifug., diferida Para modificar los ajustes predeterminados del programa

4 = **+ rápido**, **+ eco**, **menos**
Ajustes adicionales de programa

5 **inicio pausa+carga** para iniciar, interrumpir (añadir más prendas) y detener un programa

Panel indicador

Ajustes para el programa seleccionado		
Cold - 90 °C	Temperatura	Cold = frío
---...1000* Ⓞ	Velocidad de centrifugado	En r. p. m. (revoluciones por minuto); --- = paro del aclarado (sin centrifugado final)
1:30	Duración del programa	Tras la selección del programa en h:min (horas:minutos)
1 - 24h	Diferida	Fin del programa tras ... h (h = horas)
8,0 kg	Carga máxima	En kg

Indicadores de estado del desarrollo del programa:

- 👤👶🕒 End (fin): lavado, aclarado, centrifugado, duración o fin de programa
- 🔒 : abrir la puerta de carga, añadir ropa
- 👶 : seguro para niños



Prendas

Preparación de la colada

¡Atención!

Daños en el aparato o en las prendas

Los cuerpos extraños (monedas, clips, agujas, tornillos, etc.) pueden dañar la ropa o los componentes de la lavadora.

Durante la preparación de la colada se deben tener en cuenta los siguientes consejos:

- Vaciar los bolsillos.

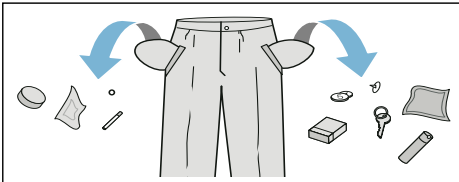

- Retirar todos los objetos metálicos (por ejemplo, imperdibles, grapas, clips, etc.) de la ropa.
- Lavar las prendas muy delicadas en redes o fundas (pantys, sujetadores de aros, etc.).
- Cerrar las cremalleras y abotonar las fundas.
- Eliminar la arena acumulada en bolsillos y dobladillos cepillando las prendas.
- Retirar los enganches de las cortinas o recogerlos en una red o bolsa.

Clasificación de las prendas

Clasificar las prendas según las indicaciones de cuidado y la información proporcionada por el fabricante en la etiqueta en función de:

- Tipo y clase fibra
- Color

Nota: Las prendas pueden teñirse o no quedar completamente limpias. No mezclar nunca la ropa blanca con la ropa de color.

La ropa de color nueva debe lavarse por separado la primera vez.

- Grado de suciedad
Lavar juntas las prendas que presenten el mismo grado de suciedad.
Algunos ejemplos sobre el grado de suciedad:

- **Bajo:** no prelavar y seleccionar el ajuste + rápido

- **Normal**

- **Alto:** introducir menos prendas en la lavadora y seleccionar un programa con prelavado

- **Manchas:** eliminar o tratar las manchas antes de que se incrusten. Aplicar en primer lugar lejía de jabón (sin frotar). A continuación, lavar las prendas con el programa apropiado. En ocasiones, las manchas persistentes o incrustadas solo se eliminan tras varios lavados.

- Símbolos en las etiquetas del fabricante

Los números en los símbolos indican la temperatura de lavado máxima.

- : estas prendas se puede lavar de forma normal, por ejemplo, con el programa

Algodón

- : estas prendas requieren un proceso de lavado más suave, por ejemplo, **Sintéticos**

- : estas prendas requieren un proceso de lavado mucho más suave, por ejemplo, **Delicados**

- : estas prendas pueden lavarse a mano o en la lavadora con el programa **Lana**

- : estas prendas no pueden lavarse en la lavadora.

Detergente

Elección del detergente adecuado

Los símbolos de conservación que se encuentran en las prendas son decisivos a la hora de elegir el detergente, la temperatura y el tratamiento de la ropa adecuados. → también en www.sartex.ch

En el sitio web www.cleanright.eu hay una gran cantidad de información útil sobre detergentes, limpiadores y productos de conservación o mantenimiento para usar en el hogar.

- **Detergente multiuso con blanqueadores ópticos**
Apropiado para ropa blanca de tejidos resistentes de lino o algodón
Programa: Algodón/frío - máx. 90 °C
- **Detergente para ropa de color sin lejía ni blanqueadores ópticos**
Apropiado para ropa de color de lino o algodón
Programa: Algodón/frío - máx. 60 °C
- **Detergente para ropa de color/delicada sin blanqueantes ópticos**
Apropiado para ropa de color de tejidos delicados o sintéticos
Programa: Sintéticos/frío - máx. 60 °C
- **Detergente para prendas delicadas**
Apropiado para tejidos delicados, seda o viscosa
Programa: Delicado/Seda/frío - máx. 40 °C
- **Detergente para prendas de lana**
Apropiado para lana
Programa: Lana/frío - máx. 40 °C

Ahorro de detergente y de energía















Al lavar ropa ligera o con un grado de suciedad normal se puede ahorrar energía (reducción de la temperatura de lavado) y detergente.









Ahorro	Grado de suciedad/Indicaciones
<p>Reducir la temperatura y la cantidad de detergente según la dosificación recomendada</p>  <p>Temperatura según la etiqueta de conservación y cantidad de detergente según dosificación recomendada/ grado de suciedad alto</p>	<p>Bajo No se aprecian a simple vista manchas o restos de suciedad. Las prendas han absorbido olor corporal, p. ej.:</p> <ul style="list-style-type: none"> ■ ropa ligera de verano/deporte (usada pocas horas) ■ camisas, blusas (usadas un día como máximo) ■ toallas y ropa de cama de invitados (usadas un día) <p>Normal. Suciedad escasa o pocas manchas débiles visibles, p. ej.:</p> <ul style="list-style-type: none"> ■ camisetas, camisas, blusas (sudadas o usadas varias veces) ■ toallas, ropa de cama (usadas hasta una semana) <p>Alto Suciedad o manchas visibles, p. ej., paños de cocina, ropa de bebé, ropa de trabajo</p>

Nota: Dosificar siempre todos los detergentes, suavizantes y agentes auxiliares según las instrucciones del fabricante. → *Página 19*

Cuadro sinóptico de los programas

Programas del mando selector de programas

Programa/Tipo de ropa/Indicación	Ajustes
<p>Denominación de los programas</p> <p>Breve explicación del programa y para qué tipos de prendas es adecuado.</p>	<p>Máx. carga;</p> <p>*carga reducida al seleccionar  + rápido</p> <p>Temperatura ajustable, Cold = frío</p> <p>Velocidad de centrifugado ajustable;</p> <p>**la velocidad máxima del centrifugado depende del modelo</p> <p>Posibles opciones de programa</p>
<p>algod. (algodón)</p> <p>Tejidos resistentes y duraderos de algodón o lino</p> <p>Algodón + Prelavar: programa con prelavado; repartir el detergente en las cámaras I y II</p> <p>Nota: Si se selecciona la opción de  + rápido, esto sirve como programa breve para prendas poco sucias.</p>	<p>Máx. 8 kg/5* kg</p> <p>Cold - 90 °C</p> <p>- - - ... 1000** r.p.m.</p> <p>, , </p>
<p>sintéticos</p> <p>Tejidos sintéticos o mezclas</p> <p>Sintéticos + Prelavar: programa con prelavado; repartir el detergente en las cámaras I y II</p>	<p>Máx. 4 kg</p> <p>Cold - 60 °C</p> <p>- - - ... 1000 r.p.m.</p> <p>, , </p>
<p>mix</p> <p>Carga mixta de prendas de algodón y tejidos sintéticos</p>	<p>Máx. 3,5 kg</p> <p>Cold - 40 °C</p> <p>- - - ... 1000** r.p.m.</p> <p>, , </p>
<p>delicados</p> <p>Para prendas muy delicadas de seda, satén, fibra sintética o tejidos mixtos que se pueden lavar a máquina (por ejemplo, blusas de seda, chales de seda)</p> <p>Nota: Emplear un detergente adecuado para prendas delicadas o de seda aptas para lavadora.</p>	<p>Máx. 2 kg</p> <p>Cold - 40 °C</p> <p>- - - ... 800 r.p.m.</p> <p>, , </p>

Programa/Tipo de ropa/Indicación	Ajustes
 Lana/lã Prendas de tejidos de lana o mixtos de lana que se pueden lavar a mano o a máquina; Programa de lavado particularmente cuidadoso con la ropa a fin de evitar que esta puede encogerse; largos ciclos de inactividad (las prendas reposan en el agua de lavado)	Máx. 2 kg Cold - 40 °C - - - ... 800 r.p.m. -
 (Aclarado) Aclarado extra con centrifugado	Máx. 8 kg - - - - ... 1000** r.p.m. 
centrif. adicional  /  Centrifugado extra con velocidad de centrifugado seleccionable Si solo se debe desaguar, ajustar la velocidad de centrifugado a - - -.	Máx. 8 kg - - - - ... 1000** r.p.m. 
super rápido 15 min / 30 min Programa rápido de aprox. 15/30 minutos de duración para pequeñas cargas de ropa ligeramente sucia	Máx. 2 kg / 3,5 kg Cold - 40 °C - - - ... 1000 r.p.m. -
Sport Para prendas deportivas de microfibras	Máx. 2 kg Cold - 40 °C - - - ... 800 r.p.m.
Notas <ul style="list-style-type: none"> ■ Estas prendas no deben tratarse con suavizante. ■ Antes del lavado, limpiar a fondo todas las cámaras de la cubeta del detergente y eliminar los restos de suavizante que pudiera haber. 	 ,  , 

Programa/Tipo de ropa/Indicación	Ajustes
microfibras	Máx. 2 kg
Ropa de abrigo y para exterior con recubrimiento de membrana y tejidos impermeables	Cold - 40 °C
Notas	--- ... 800 r.p.m.
■ Emplear detergentes especiales adecuados para lavado con lavadora. Dosificar en la cámara II según las instrucciones del fabricante.	🌀, 🔄, 🔄
■ Estas prendas no deben tratarse con suavizante.	
■ Antes del lavado, limpiar a fondo todas las cámaras de la cubeta del detergente y eliminar los restos de suavizante que pudiera haber.	
antialergias	Máx. 7,5 kg / 5* kg
Lavado de prendas de tejidos resistentes	Cold - 60 °C
Nota: Ciclos de lavado y aclarado más prolongados, con nivel de agua más elevado, para las personas con la piel particularmente sensible	--- ... 1000** r.p.m.
	🌀, 🔄, 🔄
camisas/blusas	Máx. 2 kg
Camisas que no requieren planchado de algodón, lino, tejidos sintéticos o mixtos	Cold - 60 °C
Nota: Lavar las camisas y blusas de tejidos delicados o seda con el programa Delicado/Seda.	--- ... 800 r.p.m.
	🌀, 🔄, 🔄
r. oscura/r.oscura	Máx. 3,5 kg
Prendas oscuras de algodón y de tejidos sintéticos	Cold - 40 °C
Lavar las prendas vueltas del revés (cara interior hacia fuera).	--- ... 1000 r.p.m.
	🌀, 🔄, 🔄

Almidonar prendas

Nota: Las prendas no deberán tratarse con suavizante.

El almidonado de la ropa con almidón líquido se puede realizar en todos los programas de lavado. Añadir el almidón conforme a las indicaciones del fabricante en la cámara 🌀 (en caso necesario, limpiarla previamente).

Teñir y desteñir ropa

El teñido de ropa solo es posible en la medida normal para unhogar. La sal puede dañar el acero inoxidable.

Respetar las indicaciones del fabricante.

No desteñir la ropa en la lavadora.

Remojo de prendas

1. Cargar el ablandador/detergente en la cámara **II** siguiendo las indicaciones del fabricante.
2. Colocar el mando selector de programas en **Algodón 30 °C**.
3. Seleccionar **Inicio**/Pausa+Carga.
4. Seleccionar tras aproximadamente 10 minutos **Inicio**/**Pausa+Carga**.

- Una vez que ha transcurrido el tiempo de remojo deseado, seleccionar de nuevo **Inicio/ Pausa+Carga** para proseguir con el programa de lavado o modificarlo.

Notas

- Cargar el aparato solo con ropa del mismo color.
- No se requiere detergente adicional. El agua de remojo se utiliza para el lavado de las prendas.

P+ Ajustes predeterminados de programa

En la configuración de fábrica vienen predeterminados en todos los programas los parámetros de velocidad del centrifugado y duración del programa (Diferida).

Estos ajustes se muestran en el panel indicador tras la selección del programa.

Se pueden cambiar los ajustes predeterminados tal y como se explica a continuación.

Temperatura

Antes y durante el transcurso del programa se puede modificar (en función del desarrollo del programa) la temperatura preajustada (en °C).

Para modificar este ajuste, seleccionar la tecla correspondiente hasta que se muestre el ajuste deseado.

La temperatura máxima ajustable varía en función del programa seleccionado.

Cuadro sinóptico de los programas
→ *Página 13*

Velocidad de centrifugado

Antes y durante el transcurso del programa se puede modificar (en función del desarrollo del programa) la velocidad de centrifugado (en r. p. m.).

Para modificar este ajuste, seleccionar la tecla correspondiente hasta que se muestre el ajuste deseado.

Ajuste – – – Ⓞ : Paro del aclarado = sin centrifugado; la ropa permanece en remojo tras el último aclarado.

Puede seleccionar "Paro del aclarado" para evitar la formación de arrugas cuando al final del programa la ropa no se extrae de la lavadora de manera inmediata.

La velocidad máxima ajustable varía en función del modelo y del programa seleccionado.

Cuadro sinóptico de los programas
→ *Página 13*

Diferida

Al seleccionar un programa se muestra también la duración prevista.

La duración del programa se va actualizando durante el desarrollo del mismo. Las modificaciones en los ajustes predeterminados o en los ajustes del programa influyen también en la duración.

Antes de iniciarse el programa se puede preseleccionar el fin del mismo (Diferida) en pasos de una hora (h = hora) hasta un máximo de 24 horas.

Para modificar este ajuste, pulsar la tecla correspondiente hasta que se muestre el ajuste deseado.

Nota: La duración del programa se incluye en el valor de Diferida ajustado.

Tras el inicio del programa se muestra el tiempo preajustado, p. ej., **8 h**, y se inicia la cuenta atrás hasta que

arranque el programa de lavado. A continuación se muestra la duración del programa, p. ej., **2:30** (horas:minutos).

Modificar el tiempo preajustado:

Se puede modificar el tiempo preajustado tras el inicio del programa siguiendo los siguientes pasos:

1. Pulsar Inicio pausa+carga.
2. Pulsar repetidamente la tecla **Diferida** hasta que se muestre el número de horas deseado.
3. Pulsar la tecla **Inicio** pausa+carga.

Para añadir ropa durante el tiempo preajustado:

1. Pulsar Inicio pausa+carga.
2. En el panel indicador se encienden los símbolos **YES** y . Se puede abrir la puerta de carga y añadir más ropa.
3. Cerrar la puerta de carga.
4. Pulsar la tecla **Inicio** pausa+carga. El tiempo preajustado se reanuda.

Ajustes adicionales de programa

+ rápido

Para lavar en menos tiempo y con una eficacia similar a la del programa estándar.

Nota: No sobrepasar nunca la carga máxima de ropa admisible.

Cuadro sinóptico de los programas
→ *Página 13*

+ eco

Para ahorrar energía con unas prestaciones de lavado similares a las del programa estándar.

menos

Ciclo de centrifugado especialmente suave seguido de un ahuecado de la ropa. Centrifugado suave, humedad residual de la ropa ligeramente superior.

Manejo del aparato

Preparativos necesarios de la lavadora

Nota: La lavadora **debe haberse instalado y conectado correctamente.**
→ *Página 33*

1. Introducir el cable de conexión en la toma de corriente.
2. Abrir el grifo del agua.
3. Abrir la puerta de carga.
4. Comprobar si el tambor está completamente vacío y vaciarlo en caso necesario.

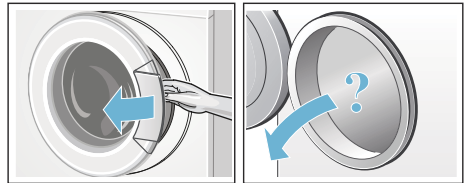

Selección de un programa / Conexión de la lavadora

Nota: Si se tiene activado el seguro para niños este se debe desactivar antes de ajustar un programa.
→ *Página 20*

Seleccionar el programa deseado con el mando selector de programas. El mando se puede girar en ambas direcciones.

es Manejo del aparato

El aparato está conectado.

En el panel indicador se visualizan de forma consecutiva los siguientes datos sobre el programa elegido:

- la duración del programa;
- la temperatura preseleccionada;
- la velocidad de centrifugado preseleccionada y
- la carga máxima admisible.

Modificación de los ajustes de los programas

Los ajustes predefinidos pueden utilizarse tal cual o modificarse.

Para modificar este ajuste, seleccionar la tecla correspondiente hasta que se muestre el ajuste deseado.

Los ajustes se activan sin necesidad de confirmación.

No se memorizan para un lavado posterior tras desconectar el aparato.

Ajustes predeterminados de programa → *Página 16*

Cuadro sinóptico de los programas a partir de la → *Página 13*

Selección de ajustes adicionales para los programas

Al seleccionar ajustes adicionales se puede adaptar el proceso de lavado mucho mejor a las necesidades de las prendas que se desean lavar.

Los ajustes pueden seleccionarse o modificarse en función del desarrollo del programa.

Los pilotos de aviso de las teclas se encienden cuando un ajuste está activo.

Los ajustes no quedan memorizados tras desconectar el aparato.

Ajustes adicionales → *Página 17*

Cuadro sinóptico de los programas a partir de la → *Página 13*

Colocación de las prendas en el tambor

Advertencia **¡Peligro de muerte!**

Las prendas que hubieran sido tratadas previamente con detergentes que contengan disolventes, por ejemplo, agentes quitamanchas o bencina, pueden provocar explosiones tras introducir las en la lavadora.

Aclarar concienzudamente estas prendas a mano antes de introducir las en la lavadora.

Notas

- Mezclar las prendas grandes y pequeñas. La ropa de diferente tamaño se distribuye mejor durante el centrifugado. Las prendas de ropa sueltas pueden provocar desequilibrios.
 - Tener en cuenta la carga máxima admisible. La sobrecarga de la lavadora fomenta la formación de arrugas en las prendas.
1. Colocar las prendas de ropa previamente seleccionadas de forma bien replegada en el tambor.
 2. Prestar atención para que no quede atrapada ninguna prenda entre la puerta de carga y el fuelle de goma. A continuación, cerrar la puerta de carga.

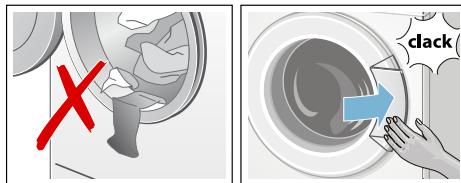

El piloto de aviso de la tecla Inicio parpadea y en el panel indicador aparecen de forma consecutiva los

ajustes del programa. Es posible modificar los ajustes.

Dosificación y llenado de la cubeta con detergente y suavizante

¡Atención!

Daños en el aparato

Los detergentes y agentes para el tratamiento previo de la ropa (p. ej., quitamanchas, spray de prelavado...) pueden dañar las superficies del aparato si entran en contacto. Evitar que estos productos entren en contacto con la superficie del aparato. De lo contrario será necesario limpiar de inmediato los restos de spray, gotas y similares de la superficie con un paño húmedo.

Dosificación

Dosificar el detergente y suavizante en función de:

- la dureza del agua (se puede consultar a la empresa local de abastecimiento de agua);
- las indicaciones del fabricante en el embalaje;
- la carga de ropa;
- el grado de suciedad → *Página 12.*

Llenado

⚠ Advertencia

¡Irritaciones por contacto con los ojos y la piel!

Al abrir la cubeta del detergente durante el funcionamiento de la máquina puede salpicar el detergente o el suavizante.

Abrir la cubeta con cuidado.

En caso de contacto con el detergente o suavizante, lavarse los ojos y la piel con agua abundante.

En caso de ingesta, consultar inmediatamente con un médico.

Nota: Los suavizantes concentrados o muy espesos deberán diluirse primero con un poco de agua a fin de evitar obstrucciones.

Agregar el detergente y suavizante en las cámaras correspondientes:

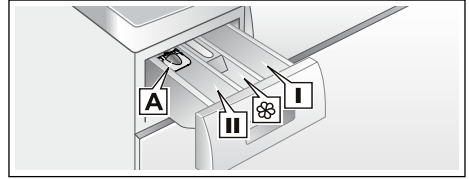

- | | |
|----------------------|--|
| Dosificador A | para detergente líquido |
| Cámara II | Detergente para lavado principal, descalcificador, blanqueador, sal quitamanchas |
| Cámara | Suavizante, almidón, No superar la marca de nivel max |
| Cámara I | Detergente para el prelavado |

1. Extraer la cubeta del detergente hasta el tope.
2. Añadir el detergente o suavizante.
3. Cerrar la cubeta del detergente.

Dosificador* para detergente líquido

*según modelo

Para dosificar el detergente líquido, posicionar el dosificador:

1. Abrir la cubeta del detergente. Presionar hacia abajo la pieza móvil y extraer la cubeta completamente.
2. Desplazar el dosificador hacia delante, abatirlo y encajarlo.
3. Volver a encajar la cubeta en su posición.

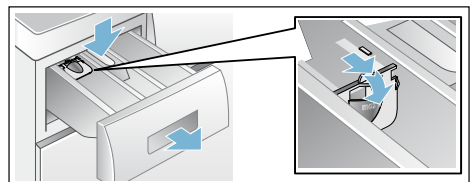

Nota: No utilizar el dosificador con detergentes en forma de gel o en polvo ni con programas con prelavado, o si se ha seleccionado la opción Terminado en.

En modelos sin dosificador, añadir el detergente líquido en el recipiente correspondiente y colocarlo en el interior del tambor.

Inicio del programa

Seleccionar la tecla **Inicio/** Pausa+Carga. El piloto de aviso se ilumina y se inicia el programa.

En el panel indicador se muestra durante la duración del programa Terminado en o al inicio del programa de lavado se muestra la duración del programa, así como los símbolos para el desarrollo del programa.



Panel indicador → *Página 10*

Nota: Si desea proteger el programa contra cambios involuntarios se debe seleccionar el seguro para niños, tal y como se explica a continuación.

Seguro para niños

La lavadora se puede asegurar contra cambios involuntarios de las opciones y funciones ajustadas. Para ello, activar el seguro para niños tras el inicio del programa.

Para **activar o desactivar**, presionar durante unos 5 segundos Inicio pausa+carga. En el panel indicador aparece el símbolo .

-  se ilumina: el seguro para niños está activado.
-  parpadea: el seguro para niños está activado y se ajusta el mando selector de programas. Para evitar una interrupción del programa, volver a colocar el mando selector en el programa inicial. El símbolo volverá a encenderse.

Nota: El seguro para niños puede permanecer activo hasta la siguiente vez que se inicie el programa, incluso tras desconectar la lavadora. Antes del inicio del programa se debe desactivar el seguro para niños y activarlo nuevamente tras el inicio del programa.

Introducción de ropa en la lavadora



En caso necesario se puede añadir o sacar ropa una vez iniciado el programa.

Para ello, pulsar Inicio pausa+**carga**.

El piloto de aviso para Inicio pausa+carga parpadea y la lavadora comprueba si es posible añadir más ropa.

Nota: No dejar abierta la puerta de carga durante demasiado tiempo al introducir más ropa, ya que la ropa suelta agua que podría escapar de la lavadora.

Cuando en el panel indicador:

- Se iluminan **a la vez** los símbolos **YES** y , se puede añadir más ropa.
 - Parpadea **NO**, esperar hasta que se iluminen **YES** y . Abrir la puerta de carga solo cuando se iluminen **a la vez** los símbolos **YES** y .
 - Se ilumina **NO**, no se puede añadir más ropa. Cuando el nivel de agua o la temperatura son muy elevados o cuando el tambor está girando, la puerta de carga del aparato permanece bloqueada por razones de seguridad y no se puede introducir o retirar ropa.
- Para proseguir con el programa, seleccionar la** tecla **Inicio** pausa+carga. El programa se pone en marcha de forma automática.

Modificación de un programa

Si se inicia por equivocación un programa no deseado, se puede cambiar el programa procediendo del siguiente modo:



1. Seleccionar Inicio/**Pausa+Carga**.
2. Seleccionar otro programa.
3. Seleccionar **Inicio**/Pausa+Carga. El nuevo programa comienza desde el principio.

Interrupción de un programa



En los programas con temperaturas elevadas:

1. Seleccionar Inicio/**Pausa+Carga**.
2. Dejar enfriar la ropa: seleccionar  (Aclarado).
3. Seleccionar **Inicio**/Pausa+Carga.

En los programas con bajas temperaturas:

1. Seleccionar Inicio/**Pausa+Carga**.
2. Seleccionar **Centrif. adicional**  o .
3. Seleccionar **Inicio**/Pausa+Carga.

Fin de programa con el ajuste "Paro del aclarado"

En el panel indicador aparece   y parpadea el piloto de aviso de la tecla Inicio/Pausa+Carga.

Para finalizar el programa se debe colocar el mando selector de programa en Centrif. adicional o seleccionar la velocidad de centrifugado. A continuación, seleccionar **Inicio**/Pausa+Carga.

Fin del programa

En el panel indicador aparece **End** (fin) y el piloto de aviso de la tecla Inicio pausa+carga está desconectado.

Si en el panel de aviso aparece también el símbolo , la lavadora ha detectado un exceso de espuma durante la ejecución de programa de lavado, por lo que efectúa automáticamente varios ciclos de aclarado a fin de eliminar el exceso de espuma.

Nota: Poner menos detergente la próxima vez al lavar la misma cantidad de ropa.

Sacar la ropa y desconectar el aparato

1. Abrir la puerta de carga y retirar la ropa del aparato.
2. Colocar el mando selector en **Stop**. El aparato se desconecta.
3. Cerrar el grifo de agua.

Nota: En los modelos con Aqua-Stop, esto no es necesario.

Notas

- Prestar atención para no olvidar ninguna prenda en el tambor de la lavadora. Podría encogerse en el próximo lavado o bien teñir otras prendas o teñirse por culpa de otras.
- Retirar los cuerpos extraños y objetos metálicos que pudiera haber acumulados en el interior del tambor o en el fuelle de goma. Peligro de oxidación.

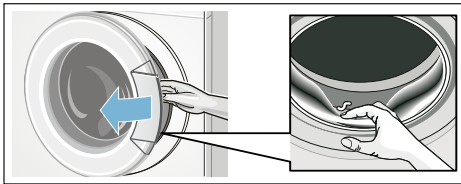

- Dejar la puerta de carga y la cubeta del detergente abiertas a fin de que el agua residual pueda secarse.
- Esperar siempre a que finalice el programa de lavado, dado que la puerta del aparato aún podría estar bloqueada. Conectar a continuación el aparato y esperar hasta que se desbloquee.
- Si se apaga el panel indicador al finalizar un programa es porque está activado el modo de ahorro de energía. Para activarlo basta con pulsar cualquier tecla.



Sistema de sensores

Adaptación automática a la cantidad de ropa

Según el tipo de tejido y la cantidad de ropa cargada, la adaptación automática a la cantidad de ropa adapta óptimamente el consumo de agua de cada programa.

Sistema de control del desequilibrio

El sistema electrónico de control del desequilibrio ha detectado un desequilibrio y lo intenta eliminar distribuyendo la ropa de un modo más regular en el tambor mediante varios arranques de centrifugado.

En caso de una distribución muy desfavorable de la ropa, se reducirá por razones de seguridad la velocidad de centrifugado o incluso se prescindirá del centrifugado.

Nota: Distribuir prendas grandes y pequeñas en el tambor. → *Página 28*

Ajuste de la señal

1. Activación del modo de ajuste para el volumen de la señal

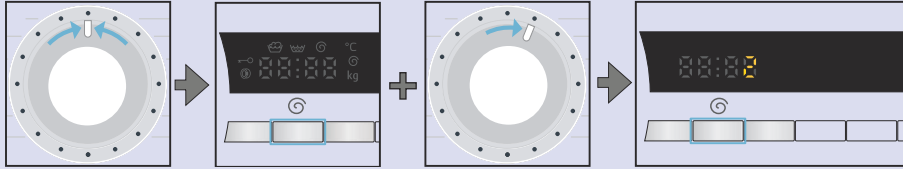

Colocar el mando selector en ● (stop)

Mantener pulsada la tecla **G** (centrifug.) y girar una posición hacia la derecha.

Pulsar durante unos 5 s, hasta que se iluminen los elementos indicadores. El modo de ajuste está activado.

2. Ajuste del volumen de las señales de las teclas (en función del modelo)

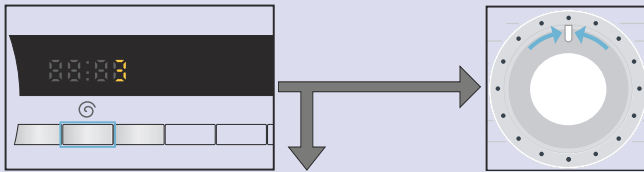

Pulsar repetidamente hasta alcanzar el volumen deseado.

a 3 o

Colocar en el símbolo ● (stop) para abandonar el modo de ajuste del volumen de las señales.



3. Ajuste del volumen de las señales de advertencia



Girar una posición hacia la derecha..

Pulsar repetidamente hasta alcanzar el volumen deseado.

Colocar en el símbolo ● (stop) para abandonar el modo de ajuste del volumen de las señales.



Limpieza y cuidados del aparato

⚠ Advertencia

¡Peligro de muerte!

Peligro de descarga eléctrica en caso de entrar en contacto con componentes conductores de tensión.

Desconectar el aparato y extraer el cable de conexión.

⚠ Advertencia

¡Peligro de intoxicación!

Los detergentes que contengan disolventes, como, por ejemplo, bencina, pueden liberar vapores peligrosos para la salud.

No emplear detergentes que contengan disolventes.

¡Atención!

Daños en el aparato

Los detergentes que contengan disolventes, como, por ejemplo, bencina, pueden dañar algunas superficies y componentes de la lavadora.

No emplear detergentes que contengan disolventes.

Cuerpo del aparato y cuadro de mandos

- Limpiar el cuerpo del aparato y el cuadro de mandos con un trapo suave húmedo.
- Retirar inmediatamente los restos de detergente.
- No limpiar el aparato proyectando contra el mismo un chorro de agua.

Tambor de lavado

Utilizar productos de limpieza que no contengan cloro. No emplear nunca estropajos de acero.

Descalcificar

Por lo general no es necesario descalcificar el aparato si se dosifica correctamente el detergente. En caso de desear descalcificar su aparato, deberán observarse estrictamente las instrucciones del fabricante del producto descalcificante. Puede adquirir un descalcificador adecuado a través de nuestro sitio web o del Servicio de Asistencia Técnica.

Cubeta y cuerpo del aparato

En caso detectar restos de detergente o suavizante:

1. Abrir la cubeta del detergente. Presionar hacia abajo la pieza móvil y extraer la cubeta completamente.
2. Extraer la pieza móvil: presionarla con el dedo de abajo hacia arriba.

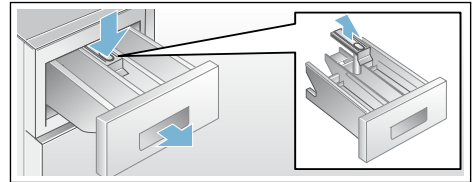

3. Limpiar la cubeta y la pieza móvil con agua y un cepillo (bajo el grifo) y secarlas. Limpiar también el interior del cuerpo del aparato.
4. Volver a colocar la pieza móvil en su sitio (encajar el cilindro en el pasador de guía).
5. Colocar la cubeta en el aparato.

Nota: No encajar la cubeta en su sitio a fin de permitir que el agua residual pueda secarse.

Bomba de desagüe obstruida

⚠ Advertencia

¡Peligro de quemadura!

Al lavar con programas con elevadas temperaturas el agua de lavado se calienta mucho. Por esta razón pueden

producirse quemaduras en caso de tocar el agua de lavado caliente. Dejar enfriar el agua de lavado usada.

1. Cerrar el grifo del agua a fin de que no pueda fluir más agua hacia la lavadora y haya que evacuarla a través de la bomba de desagüe.
2. Desconectar el aparato. Extraer el cable de conexión de la toma de corriente.
3. Abrir la trampilla de servicio y retirarla.

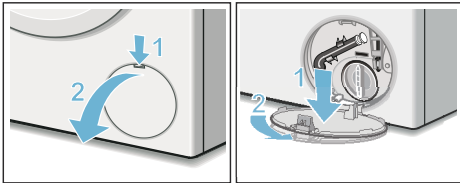

4. Extraer el tubo auxiliar de desagüe de su soporte. Retirar el tapón de cierre y recoger el agua de lavado en un recipiente adecuado. Encajar el tapón de cierre en el tubo de desagüe y colocarlo en su soporte.

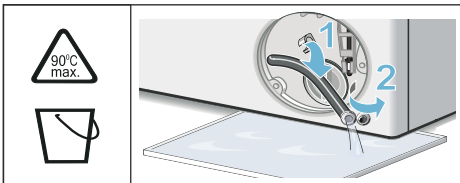

5. Desatornillar con cuidado la tapa de la bomba. Puede haber agua residual. Limpiar el compartimento interior, la rosca de la tapa de la bomba y la carcasa de la bomba. La rueda de aletas de la bomba de desagüe debe moverse. Montar la tapa de la bomba en su sitio y enroscarla. El asidero de la trampilla tiene que estar en posición vertical.

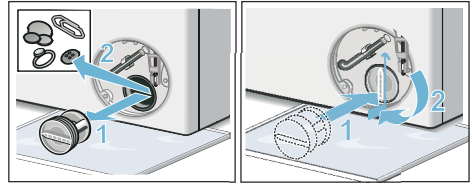

6. Colocar la trampilla de servicio en su sitio, encajarla y cerrarla.

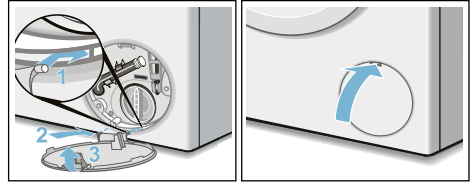

Nota: Con objeto de evitar que en el próximo lavado se evacue detergente sin haber sido usado: verter 1 litro de agua en la cámara **II** e iniciar el programa **Centrif. adicional**.

La manguera de desagüe acoplada al sifón está obstruida

1. Desconectar el aparato. Extraer el cable de conexión de la toma de corriente.
2. Aflojar la abrazadera de la manguera de desagüe y retirarla con cuidado, ya que podría haber agua residual.
3. Limpiar la manguera de desagüe y el racor de empalme del sifón.

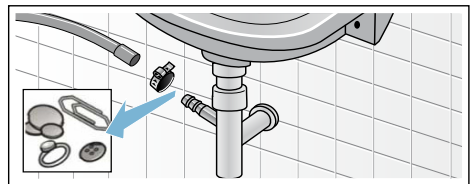

4. Encajar la manguera de desagüe y asegurar los puntos de empalme apretando la abrazadera para manguera.

El filtro en la toma de agua está obstruido

Eliminar a tal efecto la presión de la manguera de alimentación:

1. Cerrar el grifo de agua.
2. Colocar el mando selector de programas en un programa de lavado cualquiera (excepto Aclarado/Centrif. adicional).
3. Seleccionar **Inicio**. Hacer funcionar el programa seleccionado durante aprox. 40 segundos.
4. Colocar el mando selector de programas en la posición **Stop**. Extraer el cable de conexión de la toma de corriente.
5. Limpiar el filtro del grifo de agua:
Retirar la manguera del grifo de agua.
Limpiar el filtro con un cepillo pequeño.

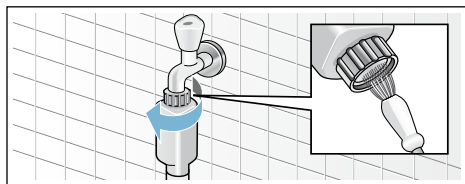

6. En los modelos Estándar y Aqua-Secure, limpiar el filtro de la parte posterior del aparato:
Retirar la manguera de la parte posterior del aparato.
Extraer el filtro con ayuda de unos alicates y limpiarlo.

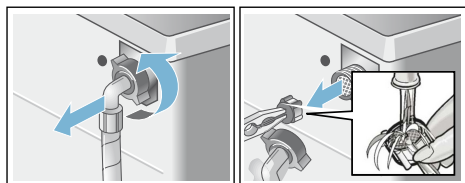

7. Empalmar nuevamente la manguera y cerciorarse de que no se producen fugas de agua.

¿Qué hacer en caso de avería?

Desbloqueo de emergencia

P. ej., en caso de producirse un corte del suministro de corriente

El programa se reanuda una vez restablecida la conexión a la red eléctrica.

En caso de seguir deseando extraer la ropa, la puerta de carga se puede abrir del modo siguiente:

Advertencia **¡Peligro de quemadura!**

Al lavar con programas que usan altas temperaturas, el contacto con el agua de lavado caliente y con la ropa puede producir quemaduras.

En caso necesario, dejar enfriar primero.

Advertencia **¡Peligro de lesiones!**

En caso de introducir las manos en el tambor de la máquina cuando esté girando, pueden producirse lesiones en las manos.

No introducir las manos en el tambor cuando esté girando.

Esperar siempre hasta que el tambor se haya parado.

¡Atención! **Daños causados por el agua**



Las fugas de agua pueden ocasionar daños.

No abrir la puerta de carga mientras pueda verse agua a través del cristal.

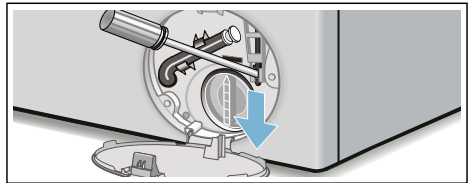
1. Desconectar el aparato. Extraer el cable de conexión de la toma de corriente.
2. Evacuar el agua de lavado.
3. Tirar del desbloqueo de emergencia con una herramienta adecuada hacia abajo y soltarlo.
La puerta de carga se puede abrir ahora.





Indicaciones en la pantalla de visualización

Indicador	Posible causa / Forma de subsanarla
YES	La puerta de carga está desbloqueada. Se puede introducir más ropa en la lavadora.
NO	<ul style="list-style-type: none"> ■ La temperatura es demasiado elevada. Esperar hasta que baje la temperatura. ■ El nivel de agua es demasiado elevado. No es posible introducir más ropa en la lavadora. Cerrar la puerta de carga inmediatamente. Seleccionar inicio pausa+carga para proseguir con el programa.
 parpadea	<ul style="list-style-type: none"> ■ Posiblemente hay prendas enganchadas o aprisionadas. Abrir y cerrar la puerta de carga y seleccionar inicio pausa+carga. ■ En caso necesario, hacer presión para cerrar la puerta o retirar algunas prendas y volver a cerrar la puerta de carga. ■ En caso necesario, desconectar y volver a conectar el aparato; ajustar el programa de lavado deseado y realizar los ajustes individuales; iniciar el programa de lavado.
E:17	<ul style="list-style-type: none"> ■ Abrir completamente el grifo de agua. ■ La manguera de alimentación está doblada/aprisionada. ■ La presión del agua es demasiado baja. Limpiar el filtro. → <i>Página 26</i>
E:18	<ul style="list-style-type: none"> ■ La bomba de desagüe está obstruida. Limpiar la bomba de desagüe. → <i>Página 24</i> ■ La manguera o el tubo de desagüe están obstruidos. Limpiar la manguera de desagüe acoplada al sifón. → <i>Página 25</i>
E:23	Hay agua en la bandeja inferior del aparato y el aparato no es estanco. Cerrar el grifo de agua. Avisar al Servicio de Asistencia Técnica.
	El seguro para niños está activado. Desactivarlo. → <i>Página 20</i>
 parpadea	Hay demasiada espuma y se ejecuta un ciclo de aclarado adicional. → <i>Página 21</i>
Otras indicaciones	Desconectar el aparato, esperar 5 segundos y volverlo a conectar. En caso de volver a aparecer la indicación, avisar al Servicio de Asistencia Técnica. → <i>Página 30</i>

¿Qué hacer en caso de avería?

Averías	Posible causa / Forma de subsanarla
Se producen fugas de agua.	<ul style="list-style-type: none"> ■ Fijar correctamente la manguera de desagüe o sustituirla. ■ Apretar la conexión roscada de la manguera de alimentación de agua.
El aparato no carga agua.	<ul style="list-style-type: none"> ■ ¿No se ha pulsado inicio pausa+carga?
El aparato no arrastra el detergente.	<ul style="list-style-type: none"> ■ ¿Está el grifo del agua abierto? ■ ¿Está obstruido el filtro? Limpiar el filtro. → <i>Página 26</i> ■ ¿Está doblada o aprisionada la manguera de alimentación?

Averías	Posible causa / Forma de subsanarla
La puerta de carga no se puede abrir.	<ul style="list-style-type: none"> ■ La función de seguridad está activada. ¿Se ha cancelado el programa? ■ ¿Se ha seleccionado la opción -- - Ⓞ (parada de aclarado = sin centrifugado final)? ■ ¿La puerta de carga solo se puede abrir a través del desbloqueo de emergencia? → <i>Página 27</i>
El programa seleccionado no arranca.	<ul style="list-style-type: none"> ■ ¿Se ha seleccionado inicio pausa+carga o diferida? ■ ¿Está cerrada la puerta de carga? ■  ¿Está activado el seguro para niños? Desactivar. → <i>Página 20</i>
No se evacúa el agua de lavado.	<ul style="list-style-type: none"> ■ ¿Se ha seleccionado la opción -- - Ⓞ (parada de aclarado = sin centrifugado final)? ■ Limpiar la bomba de desagüe. → <i>Página 24</i> ■ Limpiar la tubería o la manguera de desagüe.
No se ve el agua al lavar.	No se trata de una avería. El agua permanece en el interior del aparato, debajo de la zona visible.
El resultado del centrifugado no es satisfactorio. Las prendas quedan mojadas o demasiado húmedas.	<ul style="list-style-type: none"> ■ No se trata de una avería. El sistema electrónico de control del equilibrio ha detenido el centrifugado debido a una distribución irregular de la ropa. Lavar la ropa mezclando prendas grandes y pequeñas. ■ ¿Se ha seleccionado fácil (menos) (en función del modelo)? ■ ¿Se ha seleccionado una velocidad de centrifugado demasiado baja?
El ciclo de centrifugado se repite varias veces.	No se trata de una avería. El sistema electrónico de control del equilibrio ha detectado un desequilibrio y lo intenta eliminar.
La duración del programa es superior a la habitual.	<ul style="list-style-type: none"> ■ No se trata de una avería. El sistema electrónico de control del equilibrio ha detectado un desequilibrio y lo intenta eliminar repitiendo el centrifugado. ■ No se trata de una avería. El sistema de control de la espuma está activado y se ejecuta un ciclo de aclarado adicional.
La duración del programa se modifica durante el ciclo de lavado.	No se trata de una avería. El desarrollo del programa es optimizado en función del proceso de lavado concreto. Ello puede dar lugar a variaciones en la duración del programa señalada en el panel indicador.
Hay agua residual en la cámara  de los aditivos.	<ul style="list-style-type: none"> ■ No se trata de una avería. No reduce el efecto del aditivo. ■ Limpiar en caso necesario la pieza móvil.
Se forman malos olores en la lavadora.	Ejecutar el programa algodón 90° sin ropa. Utilizar un detergente multiusos.
El símbolo  parpadea en el panel indicador. Por la cubeta del detergente sale espuma.	<p>¿Se ha usado demasiado detergente?</p> <p>Diluir una cucharada sopera de suavizante en medio litro de agua y verter la mezcla en la cámara II (no hacerlo en caso de lavar prendas de microfibra o enguatadas).</p> <p>Reducir la cantidad de detergente en el próximo lavado.</p>
Se producen fuertes ruidos, vibraciones y desplazamientos durante el ciclo de centrifugado.	<ul style="list-style-type: none"> ■ ¿Está nivelado el aparato? Nivelar el aparato. → <i>Página 38</i> ■ ¿Se han fijado correctamente los soportes del aparato? Fijar correctamente los soportes del aparato. → <i>Página 38</i> ■ ¿Se han retirado los seguros de transporte? Retirar los seguros de transporte. → <i>Página 35</i>

Averías	Posible causa / Forma de subsanarla
La pantalla de visualización y los pilotos no se activan durante el funcionamiento del aparato.	<ul style="list-style-type: none"> ■ ¿Se ha producido un corte del suministro eléctrico? ■ ¿Ha saltado el fusible? Conectar el fusible o reemplazarlo. ■ En caso de repetirse la avería, avisar al Servicio de Asistencia Técnica.
La ropa sale con restos de detergente.	<ul style="list-style-type: none"> ■ Se trata de los restos indisolubles que dejan algunos detergentes sin fosfatos y que tienden a acumularse en la ropa. ■ Seleccionar la función aclarado o secar y cepillar la ropa tras el lavado.
En el estado pausa+carga aparece NO en el panel indicador.	<ul style="list-style-type: none"> ■ El nivel de agua es demasiado elevado. No es posible introducir más ropa en la lavadora. Cerrar la puerta de carga inmediatamente. ■ Seleccionar inicio pausa+carga para proseguir con el programa.
En el estado pausa+carga aparece YES en el panel indicador.	La puerta de carga está desbloqueada. Se puede introducir más ropa en la lavadora.
En caso de no poder subsanar la avería (tras desconectar y conectar) o de ser necesaria una reparación:	
<ul style="list-style-type: none"> ■ Colocar el mando selector en stop. El aparato se desconecta. ■ Desenchufar el aparato. ■ Cerrar el grifo de agua y avisar al Servicio de Asistencia Técnica. 	



Servicio de Asistencia Técnica

¿No puede reparar usted mismo una avería? ¿Qué hacer en caso de avería...? → *Página 28*, contactar con nuestro Servicio de Asistencia Técnica. → Última página

Nosotros encontraremos la solución adecuada, incluso para evitar desplazamientos innecesarios de los técnicos.

En caso de solicitar la intervención del Servicio de Asistencia Técnica, no se debe olvidar de indicar el número de producto (E-Nr.) y el número de fabricación (FD).

E-Nr. _____ FD _____

Número de producto

Número de fabricación

*En función del modelo, se encontrarán estos datos:

en la parte interior de la puerta de carga* / en la trampilla de servicio abierta* y en la parte posterior del aparato.

Se debe confiar en la profesionalidad del fabricante.

Le rogamos se ponga en contacto con nosotros. De esta manera se asegurará de que la reparación del aparato será ejecutada por personal técnico debidamente formado e instruido, y de que se emplearán piezas originales del fabricante.



Valores de consumo

Duración del programa, humedad residual, consumo de energía y agua de los programas de lavado principales

(ungefähre Angaben)

Programa	Carga	Consumo de energía*	Consumo de agua*	Duración del programa*
algod. 20 °C	8 kg	0,40 kWh	71 l	2 3/4 h
algod. 40 °C	8 kg	1,10 kWh	71 l	2 3/4 h
algod. 60 °C	8 kg	1,51 kWh	71 l	2 3/4 h
algod. 90 °C	8 kg	2,39 kWh	82 l	2 3/4 h
sintéticos 40 °C	4 kg	0,79 kWh	53 l	2 h
mix 40°	3,5 kg	0,51 kWh	45 l	1 1/4 h
delicado 30 °C	2 kg	0,21 kWh	36 l	3/4 h
lana/lã 30 °C	2 kg	0,22 kWh	42 l	3/4 h

Programa	datos aproximados sobre la humedad residual**		
	WAK28 ...	WAK24 ...	WAK20 ...
	WM14K ...	WM12K ...	WM10K ...
	máx. 1400 r. p. m.	máx. 1200 r. p. m.	máx. 1000 r. p. m.
algod.	48 %	53 %	62 %
sintéticos	40 %	40 %	40 %
delicados	30 %	30 %	30 %
lana/lã	45 %	45 %	45 %

* Los valores pueden variar respecto a los valores indicados en función de la presión, la dureza y la temperatura del agua, la temperatura ambiente, la clase y la cantidad de ropa, su grado de suciedad, el detergente utilizado, las fluctuaciones de la tensión de red y las funciones adicionales seleccionadas.

** Datos sobre humedad residual basados en la limitación de la velocidad de centrifugado y la carga máxima dependientes de cada programa.

Programas más eficientes para las prendas de algodón

Los siguientes programas (programas estándar, señalizados con ) son apropiados para la limpieza de prendas de algodón con una suciedad normal y resultan más eficientes en cuanto al

consumo combinado de energía y agua.

Programas estándar para algodón de acuerdo con el Reglamento UE 1015/2010	Carga	duración aproximada del programa
Programa algod. <60°C> + tecla <ECO> +eco	8 kg	3 ½ h
Programa algod. <60°C> + tecla <ECO> +eco	4 kg	3 ½ h
Programa algod. <40°C> + tecla <ECO> +eco	4 kg	3 ¼ h

Configuración del programa para comprobación y etiquetado de energía de acuerdo con la Directiva Europea 2010/30/UE, con agua fría (15 °C).
La indicación de la temperatura del programa se orienta por la temperatura señalada en la etiqueta de cuidado de las prendas. La temperatura de lavado efectiva puede diferir, por razones de ahorro energético, de la temperatura del programa indicada.



Datos técnicos

Dimensiones:

850 x 600 x 590 mm

(alto x ancho x profundidad)

Peso:

63-83 kg (según el modelo)

Conexión a la red eléctrica:

tensión de red de 220-240 V, 50 Hz

Corriente nominal 10 A

Potencia nominal 2300 W

Presión del agua:

100-1000 kPa (1-10 bar)

Consumo de energía en estado

apagado:

0,14 W

Consumo de energía en

funcionamiento (estado no apagado):

1,38 W

Instalación y conexión

Volumen de suministro

Nota: Comprobar si la máquina presenta daños derivados del transporte. No poner nunca en marcha una máquina dañada. En caso de reclamación, dirigirse al comercio donde se adquirió el aparato o al Servicio de Asistencia Técnica de la marca.

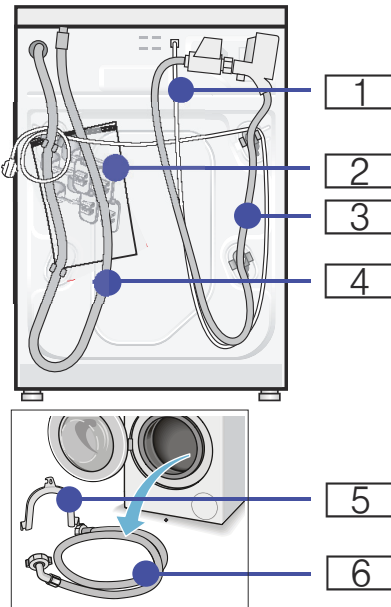

1 Cable de conexión

2 Bolsa:

- Instrucciones de uso y montaje
- Relación de puntos de Servicio de Asistencia Técnica*
- Garantía*
- Trampillas protectoras para aberturas tras retirar los seguros de transporte
- Llave para tornillos*

3 Manguera de alimentación del modelo Aquastop

4 Manguera de desagüe

5 Codos para fijar la manguera de desagüe*

6 Manguera de alimentación en modelos estándar/Aqua-Secure

*según modelo

Además, al conectar la manguera de desagüe a un sifón se requiere una abrazadera de manguera de 24-40 mm \varnothing (se debe adquirir en un comercio especializado).

Herramienta práctica

- Nivel de burbuja para nivelar la máquina
- Llave para tornillos con:
 - SW13, para aflojar los seguros de transporte y
 - SW17, para nivelar los soportes del aparato

Consejos y advertencias de seguridad

Advertencia **¡Peligro de lesiones!**

- La lavadora tiene un peso elevado. Proceder con cuidado al levantar o transportar la lavadora.
- No usar los elementos o mandos frontales o la puerta del carga del aparato para asirlo o levantarlo. Las piezas podrían romperse o desprenderse y ocasionar lesiones.
- La instalación y colocación incorrectas de las mangueras de alimentación y evacuación, así como del cable de conexión a la red eléctrica, pueden provocar caídas y ocasionar lesiones. Instalar las mangueras y los cables de conexión de modo que no constituyan un obstáculo.

¡Atención!

Daños en el aparato

Las mangueras congeladas pueden reventar o estallar.

No instalar la lavadora en zonas con riesgo de heladas ni al aire libre.

¡Atención!

Daños causados por el agua

Por los puntos de acoplamiento de las mangueras de alimentación y desagüe circula agua a mucha presión. Para evitar fugas o daños ocasionados por el agua es imprescindible observar las advertencias que se hacen en este capítulo.

Notas

- Aparte de las advertencias y consejos facilitados en las presentes instrucciones, deberán tenerse estrictamente en cuenta las advertencias e instrucciones facilitadas por las empresas locales de abastecimiento de agua y electricidad.
- En caso de duda deberá encargarse la conexión de la máquina a un técnico especializado.

Superficie de apoyo

Nota: Prestar atención al asiento firme y seguro del aparato a fin de evitar su desplazamiento durante el funcionamiento del mismo.

- La superficie de apoyo debe ser firme y plana.
- No se consideran superficies apropiadas los suelos o revestimientos de suelo blandos.

Montaje sobre un pedestal o suelo que descansa sobre techo de vigas de madera

¡Atención!

Daños en el aparato

La lavadora puede desplazarse durante el centrifugado y volcar, o caerse del pedestal.

Es absolutamente indispensable asegurar las patas de soporte de la lavadora con las lengüetas de soporte. N.º de pedido WMZ 2200, WX 9756, CZ 110600, Z 7080X0

Nota: En caso de vigas de madera la lavadora debe colocarse:

- lo más cerca posible de la esquina;
- sobre una chapa de madera impermeable de un mínimo de 30 mm de grosor que esté firmemente atornillada al suelo.

Montaje del aparato bajo encimera o integrado en mueble

Advertencia

¡Peligro de muerte!

Peligro de descarga eléctrica en caso de entrar en contacto con componentes conductores de tensión.

No retirar la tapa del aparato.

Notas

- Es necesario un espacio de 60 cm de ancho.
- Montar la lavadora solo bajo una superficie de trabajo firmemente unida a los armarios adyacentes.

Retirada de los seguros de transporte

¡Atención!

Daños en el aparato

- La lavadora está provista de seguros para el transporte. En caso de no haber retirado los seguros de transporte y poner en marcha la lavadora, esta puede sufrir importantes daños, por ejemplo en el tambor.

Antes de la puesta en marcha inicial del aparato es indispensable retirar los 4 seguros de transporte. Conservar los seguros.

- Para evitar daños en la lavadora en transportes posteriores, es necesario volver a colocar los seguros para transporte antes de trasladar nuevamente el aparato.

Nota: Conservar los tornillos y casquillos.

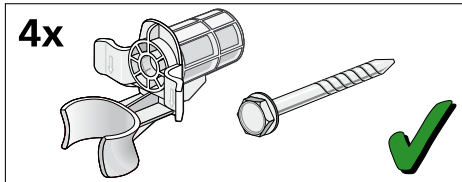

- Retirar las mangueras de los soportes.

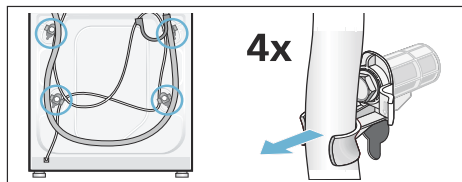

- Soltar y retirar los 4 tornillos de fijación del transporte. Retirar los manguitos. Retirar para ello el cable de conexión de los fijadores.

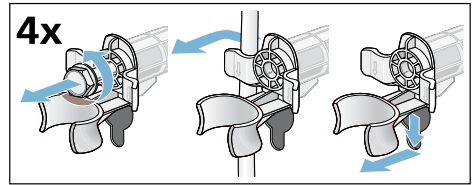

- Montar las tapas protectoras. Bloquear firmemente las tapas protectoras haciendo presión sobre los ganchos de retención.

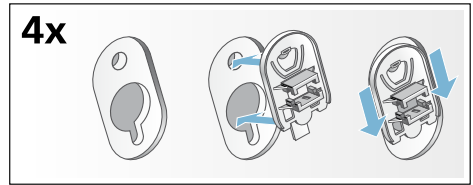

Longitud de las mangueras y del cable de conexión a la red eléctrica

- Conexión desde el lateral izquierdo del aparato

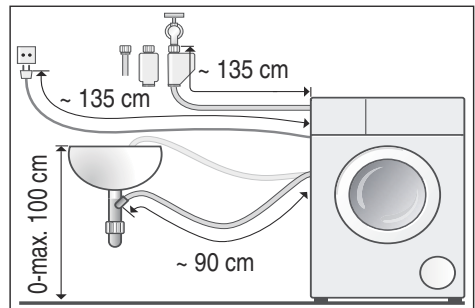

- Conexión desde el lateral derecho del aparato

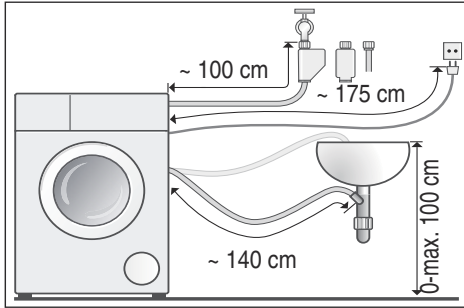

Consejo: En el comercio especializado y Servicio de Asistencia Técnica se pueden adquirir las siguientes piezas:

- manguera de prolongación para Aquastop o la manguera de alimentación de agua fría (aprox. 2,50 m); n.º de pedido WMZ2380, WZ10130, CZ11350, Z7070X0
- manguera de alimentación más larga (aprox. 2,20 m) para el modelo Estándar

Toma de agua del aparato



Advertencia ¡Peligro de muerte!

Peligro de descarga eléctrica en caso de entrar en contacto con componentes conductores de tensión. No sumergir la válvula de seguridad Aquastop en el agua, ya que contiene una válvula eléctrica.

Tener en cuenta las siguientes indicaciones para realizar la conexión:

Notas

- Alimentar la lavadora únicamente con agua fría potable.
- No conectar la lavadora al grifo monomando de un calentador de agua sin presión.

- Utilizar solo la manguera de alimentación suministrada con el aparato o una que se hubiera adquirido en un comercio especializado. No emplear en ningún caso una manguera usada.
- No doblar, aplastar, modificar ni cortar la manguera de alimentación de agua (su resistencia no quedaría garantizada).
- Apretar manualmente las uniones roscadas. En caso de apretar excesivamente las uniones roscadas con una herramienta (llave inglesa, etc.), las roscas de las uniones pueden sufrir daños.

Presión óptima de la red de agua

Mínimo 100 kPa (1 bar)

Máximo 1000 kPa (10 bar)

Con el grifo abierto fluyen como mínimo 8 l/min de agua.

En caso de presión elevada del agua, preconectar una válvula reductora de presión.

Conexión

Conectar la manguera de alimentación de agua al grifo de agua ($\frac{3}{4}$ " = 26,4 mm) y a la lavadora (en modelos con Aquastop no es necesario, se instala de serie):

- Modelo: **Estándar**

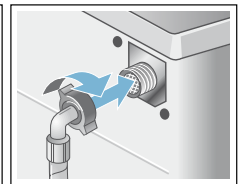
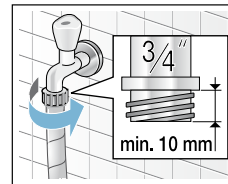

- Modelo: **Aqua-Secure**

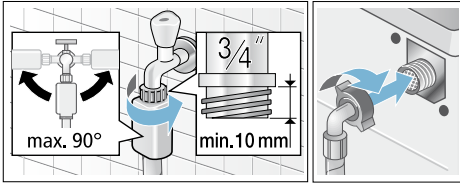

■ Modelo: **Aquastop**

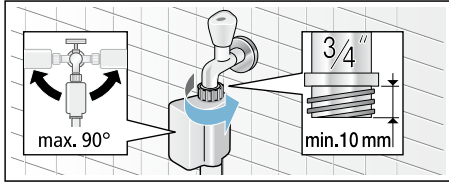

Nota: Abrir completamente la toma de agua y verificar la estanqueidad de los empalmes. La unión roscada se encuentra sometida a presión de agua.

Desagüe del aparato

¡Atención!

Daños causados por el agua

En caso de que la manguera de desagüe se deslice del lavabo o del punto de empalme a causa de la elevada presión del agua durante el proceso de desagüe, pueden producirse daños por el vertido de agua.

Asegurarse de que la manguera de desagüe no pueda desplazarse de su sitio.

Nota: No doblar ni estirar la manguera de desagüe.

A continuación se explica cómo colocar la manguera de desagüe:

■ **Evacuación del agua en un lavabo**

⚠ Advertencia

¡Peligro de quemadura!

Al lavar con programas que usan altas temperaturas, el contacto con el agua de lavado caliente (por ejemplo, al evacuar el agua de lavado en un lavabo o en caso de tener que realizar una evacuación de emergencia de la lavadora) puede producir quemaduras.

No tocar nunca el agua de lavado caliente.

¡Atención!

Daños en la lavadora y en las prendas

En caso de sumergir el extremo de la manguera de desagüe en el agua evacuada, esta puede ser aspirada al interior de la lavadora y provocar daños en la misma o en las prendas. Asegurarse siempre de que:

- el tapón de cierre no impida el desagüe del lavabo;
- el extremo de la manguera de desagüe no se encuentra sumergido en el agua que se está evacuando;
- el agua se evacua rápidamente.

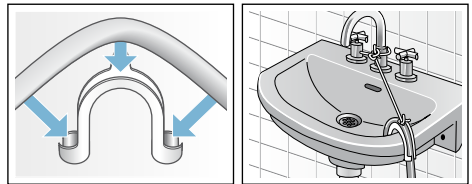

■ **Evacuación del agua en un sifón**

El punto de empalme tiene que estar asegurado con una abrazadera de manguera de 24–40 mm de diámetro (puede adquirirse en un comercio especializado).

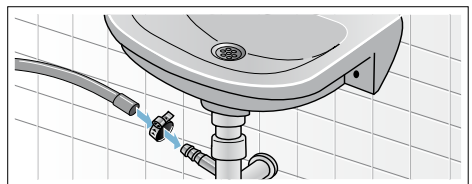

■ Evacuación del agua en un tubo de plástico con manguito de goma o en un sumidero

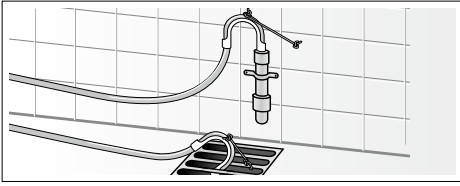

Nivelación

Nivelar el aparato con la ayuda de un nivel de burbuja.

Un fuerte nivel de ruidos, así como vibraciones o desplazamientos fortuitos del aparato durante su funcionamiento, pueden ser consecuencia de una nivelación incorrecta del aparato.

1. Aflojar las contratuercas en sentido antihorario con la ayuda de una llave inglesa.
2. Verificar si el aparato está correctamente nivelado con ayuda de un nivel de burbuja. Corregir en caso necesario. Modificar la altura girando la pata de soporte. Las cuatro patas de soporte del aparato deberán asentarse firmemente sobre el suelo.
3. Apretar firmemente la contratuerca contra el cuerpo del aparato. Sujetar a tal efecto las patas sin modificar su altura. Las contratuercas de las cuatro patas de soporte tienen que estar firmemente apretadas contra el cuerpo del aparato.

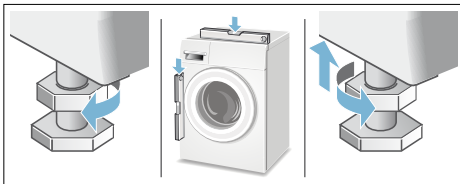

Conexión eléctrica

⚠ Advertencia

¡Peligro de muerte!

Peligro de descarga eléctrica en caso de entrar en contacto con componentes conductores de tensión.

- No tocar nunca el cable de conexión con las manos mojadas.
- Extraer el cable de conexión tirando siempre del enchufe y no del cable, ya que podría dañarse.
- No extraer el enchufe del aparato de la toma de corriente cuando la lavadora esté en marcha.

Tener en cuenta las siguientes indicaciones y asegurarse de que:

Notas

- la tensión de la red eléctrica y la indicada en la lavadora (placa de características) coinciden; los valores de conexión y los fusibles necesarios figuran en la placa de características del aparato;
- la lavadora solo se conecta a una red eléctrica de corriente alterna a través de una toma de corriente instalada reglamentariamente y provista de toma a tierra;
- la toma de corriente y el enchufe del aparato son compatibles;
- los cables poseen una sección transversal suficiente;
- existe una toma a tierra reglamentaria;
- en caso de tener que sustituir el cable de conexión del aparato, se encargue dicho trabajo exclusivamente a un electricista. A través del Servicio de Asistencia Técnica de la marca se puede adquirir un cable de conexión de repuesto;
- no se usan enchufes, tomas o acoplamientos múltiples ni tampoco cables de prolongación;

- en caso de utilizar un interruptor de corriente diferencial, solo se usa uno provisto del símbolo ; solo los interruptores de protección provistos de este símbolo aseguran el cumplimiento de las normativas actuales vigentes;
- el cable de conexión siempre está accesible;
- el cable de conexión no se dobla, aplasta, modifica, corta ni entra en contacto con fuentes de calor.

Antes del primer lavado

Antes de abandonar nuestra fábrica, la lavadora ha sido sometida a unos exhaustivos controles de funcionamiento. Por ello deberá efectuarse un primer ciclo de lavado **sin ropa**, para eliminar los restos de agua que aún pudiera haber en el interior de la máquina como resultado de las pruebas realizadas en fábrica.

Notas

- La lavadora **debe haberse instalado y conectado correctamente**, a partir de → *Página 33*
 - Nunca se debe poner en funcionamiento una máquina dañada. Avisar al Servicio de Asistencia Técnica de la marca.
1. Revisar la máquina.
 2. Retirar la lámina protectora del cuadro de mandos.
 3. Introducir el cable de conexión en la toma de corriente.
 4. Abrir el grifo del agua.
 5. Cerrar la puerta de carga (no introducir la ropa en la lavadora).
 6. Seleccionar el programa **Algodón** y ajustar la temperatura a **90 °C**.
 7. Abrir la cubeta.
 8. Añadir aproximadamente un litro de agua en la cámara **II**.
 9. Añadir detergente multiuso en la cámara **II**.

Nota: Para evitar la formación de espuma, utilizar solo la mitad de la cantidad de detergente multiuso recomendada. No utilizar detergente para prendas de lana o para prendas delicadas.

10. Cerrar la cubeta del detergente.
11. Seleccionar **Inicio**.
12. Desconectar el aparato una vez que ha finalizado el programa.

La lavadora ya está lista para el uso.

Transporte del aparato

P. ej., en caso de mudanza

Trabajos preparatorios:

1. Cerrar el grifo de agua.
2. Evacuar la presión de la manguera de alimentación.
Mantenimiento, filtro en la toma de agua → *Página 26*
3. Evacuar el agua residual que pudiera encontrarse en el aparato.
Mantenimiento, bomba de desagüe obstruida → *Página 24*
4. Desconectar la lavadora de la corriente eléctrica.
5. Desmontar las mangueras.

Montaje de los seguros de transporte:

1. Retirar las tapas y guardarlas.
Utilizar en caso necesario un destornillador.

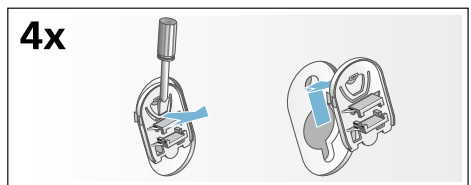

2. Montar los 4 casquillos.
Fijar el cable de conexión a la red eléctrica en los soportes. Colocar los tornillos y apretarlos.

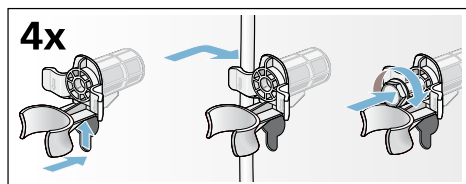

Antes de la puesta en marcha inicial:

Notas

- **Es indispensable** retirar los seguros de transporte.
- Con objeto de evitar que en el próximo lavado se evacue detergente sin haber sido usado; verter aprox. 1 litro de agua en la cámara II e iniciar el programa **Centrif. adicional**.

Reparación y asesoramiento en caso de avería

E 902 145 150

Los datos de contacto para cada país se encuentran en el directorio de centros del Servicio de Asistencia Técnica.



BSH Electrodomésticos España S.A.

CIF: A-28893550

Parque Empresarial PLA-ZA • Ronda del Canal Imperial, 18-20

50197 Zaragoza • ESPAÑA

www.balay.es

9000975177

es (9404)