

SIEMENS



Mosógép

WS12K261BY

siemens-home.com/welcome

hu Használati- és felállítási útmutató

Register
your
product
online

Az új mosógépe

Ön egy Siemens márkájú mosógépet választott.

Kérjük, szánjon néhány percet az olvasásra, és ismerkedjen meg mosógépének előnyeivel.

A gyárunkból kikerülő minden mosógépet gondosan ellenőrzünk működés és kifogástalan állapot tekintetében, hogy megfeleljenek a Siemens márka magas minőségi színvonalának.

Termékeinkkel, tartozékokkal, pótalkatrészekkel és szolgáltatásokkal kapcsolatos további információkat a www.siemens-home.com oldalon talál vagy forduljon vevőszolgálati központjainkhoz.

Amennyiben a használati és felállítási útmutató különböző modelleket ismertet, a különbségekre a megfelelő pontokon utalások találhatók.



A mosógépet csak a jelen használati és felállítási útmutató elolvasása után helyezze üzembe!

Alkalmazott szimbólumok és jelölések

Figyelmeztetés!

Ez a szimbólum és figyelmeztetés egy lehetséges veszélyhelyzetre utal. Figyelmen kívül hagyása halálhoz vagy sérülésekhez vezethet.

Figyelem!

Ez a figyelmeztetés egy lehetséges veszélyhelyzetre utal. Figyelmen kívül hagyása anyagi és/vagy környezeti károkhhoz vezethet.

Útmutatás / tipp

Útmutatások a készülék optimális használatához / hasznos információk.

1. 2. 3. / a) b) c)

A teendők lépéseit számok és betűk jelölik.

■ / -

A felsorolásokat négyzet vagy kötőjel jelöli.

Tartalomjegyzék

	Rendeltetésszerű használat 4		A készülék kezelése 16
	Biztonsági útmutató 5	Mosógép előkészítése. 16	Program választása/készülék bekapcsolása 16
	Elektromos biztonság 5	Program gyári beállításainak módosítása 17	Kiegészítő programbeállítások kiválasztása. 17
	Sérülésveszély 5	Ruhanemű behelyezése a dobba . . . 17	A mosó- és ápolószer adagolása és betöltése 18
	Gyermekek biztonsága. 5	Program indítása 18	Gyerekszár 19
	Környezetvédelem 6	Ruha hozzáadása 19	A ruha kivétele/a készülék kikapcsolása 20
	Csomagolás/kiselejtezett készülék. . . 6	A program módosítása 19	
	Megtakarítási tanácsok. 6	A program megszakítása 19	
	A legfontosabbak röviden 7	Program vége öblítóstopnál 20	
	A készülék megismerése 8	Program vége 20	
	Mosógép 8		
	Kezelőfelület 9		
	Kijelző. 9		
	Ruhanemű 10		
	Ruhanemű előkészítése 10		
	Mosandó ruhanemű szétválogatása. 10		
	Mosószer 11		Jelzések beállítása 21
	Helyes mosószerválasztás 11		Érzékelők 22
	Energia- és mosószer-megtakarítás . 11	Mennyiségautomatika 22	Kiegyensúlyozatlanságot ellenőrző rendszer 22
	Programtáblázat 12	VoltMonitor 22	
	Programok a programválasztón . . . 12		
	Keményítés 14		Tisztítás és karbantartás 22
	Festés/fehérítés 14	A gép burkolata/kezelőmező 23	Mosódob. 23
	Áztatás 14	Vízkömentesítés. 23	A mosószer tartó fiók tisztítása. 23
	Program gyári beállításai 15	A mosóvízszivattyú eldugult. 23	A mosószer tartó fiók tisztítása. 23
	Hőmérséklet 15	Eldugult a lefolyótömlő a szifonnál . . 24	Aldugult a szűrő a vízbevezetésben . 24
	Centrifuga-fordulatszám 15		
	Ready in (Késleltetett indítás) 15		
	Kiegészítő programbeállítások 16		Mi a teendő zavar esetén? 25
	SpeedPerfect 16	Vészkioldó. 25	Útmutatások a kijelzőn 26
	EcoPerfect 16	Mi a teendő zavar esetén? 26	
	Öblítés plusz. 16		

	Vevőszolgálat	28
	Fogyasztási értékek	29
	Fogyasztási értékek táblázata	29
	Leghatékonyabb programok pamuttextíliákhoz	30
	Műszaki adatok.	30
	Felállítás és csatlakoztatás ...	30
	Csomagolás tartalma.	30
	Felállítás.	31
	Biztonságos felállítás.	31
	Elhelyezési felület	31
	Felállítás lábazatra vagy fagerendás földemen	32
	A készülék beépítése konyhai szekrény sorba	32
	Szállítási biztosítók eltávolítása	32
	Tömlő- és vezeték hosszúságok	33
	Víz bekötés	33
	Víz bevezetés	34
	Víz elvezetés	34
	A mosóvíz mosdókagylóba vezetése	35
	A mosóvíz szifonba vezetése.	35
	A víz elvezetése gumikarmantyús műanyag csőbe vagy víz elvezetőn keresztül	35
	Beállítás.	35
	Villamos csatlakozás	36
	Első mosás előtt	36
	Szállítás	37

Rendeltetésszerű használat

- Kizárólag magánháztartásokban és háztartási környezetben használható.
- A mosógép géppel mosható textíliák és kézzel mosható gyapjú mosóvízben történő mosására alkalmas.
- Hideg ivóvízzel és kereskedelmi forgalomban kapható, gépi mosáshoz alkalmas mosó- és ápolószerekkel történő használatra.
- Minden mosó- és segédanyag, ill. ápoló- és tisztítószer adagolásánál feltétlenül vegye figyelembe a gyártói útmutatásokat.
- A mosógépet 8 éven felüli gyermekek, valamint csökkent fizikai, érzékszervi, vagy mentális képességekkel, illetve kellő tapasztalattal és ismeretekkel nem rendelkező személyek is használhatják, amennyiben ez **felügyelet mellett** történik, vagy ha egy felelős személy **kioktatta** őket. Gyermekek nem végezhetnek felügyelet nélkül tisztítási és karbantartási munkákat.
- 3 év alatti gyermekeket ne engedjen a mosógép közelébe.
- Háziállatokat ne engedjen a mosógép közelébe.

A készülék üzembe helyezése előtt:

Olvassa el a használati és felállítási útmutatót, valamint a mosógéphez mellékelte minden más információt, és ennek megfelelően járjon el.

Őrizze meg a dokumentumokat későbbi használatra.

Biztonsági útmutató

Elektromos biztonság

Figyelmeztetés **Életveszély!**

A feszültségvezető részek érintésekor áramütés veszélye áll fenn.

- Soha ne fogja meg nedves kézzel a hálózati csatlakozódugót.
- A hálózati vezetéket mindig csak a csatlakozódugónál fogva húzza, soha ne a vezetéknél, mivel az megsérülhet.

Sérülésveszély

Figyelmeztetés **Sérülésveszély!**

- Ha a mosógépet kiálló alkatrészeknél fogva (pl. betöltőablak) emelik meg, az alkatrészek letörhetnek és sérüléseket okozhatnak. Ne emelje meg a mosógépet kiálló alkatrészeinél fogva.
- A mosógépre való felmászás közben a munkalap eltörhet, és sérüléseket okozhat. Ne másszon fel a mosógépre.
- A mosógépre való támaszkodás/felülés közben a nyitott betöltőablak megbillentheti a mosógépet, és sérüléseket okozhat. Ne támaszkodjon a nyitott betöltőablakra.

- Ha a forgó dobba nyúl, megsérülhet a keze. Ne nyúljon a forgó dobba. Várja meg, amíg a dob már nem forog.

Figyelmeztetés **Forrázásveszély!**

Magas hőmérsékleten végzett mosásnál a forró mosóvízzel érintkezve (pl. a forró mosóvíz mosdókagylóba szivattyúzásokor) leforrázhatja magát. Ne nyúljon a forró mosóvízbe.

Gyermekek biztonsága

Figyelmeztetés **Életveszély!**

A mosógép közelében játszva a gyermekek életveszélyes helyzetekbe kerülhetnek, vagy megsebesülhetnek.

- A gyermekeket nem szabad felügyelet nélkül a mosógépnél hagyni.
- Gyermekek nem játszhatnak a mosógéppel.

Figyelmeztetés **Életveszély!**

A gyermekek bezárhatják magukat a készülékekbe, és életveszélybe kerülhetnek.

Az elhasznált készülékeknél:

- húzza ki a hálózati csatlakozódugót.
- vágja el a hálózati vezetéket, és a csatlakozódugóval együtt dobja ki.

- törje össze a betöltőablak zárját.

Figyelmeztetés **Fulladásveszély!**

Játék közben a gyermekek csomagolóanyagokba/fóliákba és a csomagolás részeibe csavarhatják be magukat, vagy ezeket a fejükre húzhatják és megfulladhatnak.

A csomagolóanyagokat, fóliákat és csomagolási tartozékokat tartsa távol a gyermekektől.

Figyelmeztetés **Mérgezés veszélye!**

A mosó- és ápolószerek elfogyasztva mérgezést okozhatnak.

A mosó- és ápolószereket tárolja gyermekektől elzárva.

Figyelmeztetés **Szem-/bőrirritáció!**

A mosó- és ápolószerekkel való érintkezés szem-/bőrirritációt okozhat.

A mosó- és ápolószereket tárolja gyermekektől elzárva.

Figyelmeztetés **Sérülésveszély!**

Magas hőmérsékleten végzett mosásnál a betöltőablak üvege felforrósodik.

Akadályozza meg, hogy a gyermekek megérintsék a betöltőablakot.



Környezetvédelem

Csomagolás/kiselejtett készülék



A csomagolást környezetbarát módon kell ártalmatlanítani. Ez a készülék az elhasznált villamossági és elektronikai készülékekről szóló 2012/19/ EU irányelvnek megfelelő jelölést kapott. Ez az irányelv a már nem használt készülékek visszavételének és hasznosításának EU-szerte érvényes kereteit határozza meg.

Megtakarítási tanácsok

- Használja ki a mindenkori program maximális mosási mennyiségét. Programtáblázat → 12. oldal
- A normál szennyezettségű mosnivalót előmosás nélkül mossa.
- **Energiatakarékos üzemmód:** A kijelző világítása néhány perc után kialszik, a  **Start/Ruhahozzáadás (Start/Reload)** villog. A világítás bekapcsolásához nyomjon meg egy tetszőleges gombot. Az energiatakarékos üzemmód nem kapcsolódik be, ha egy program fut.
- Ha a ruhát ezután ruhaszárító automatában szárítja meg, a szárítógép-gyártó útmutatásának megfelelően válassza meg a centrifuga-fordulatszámot.



A legfontosabbak röviden



1
Csatlakoztassa a hálózati csatlakozódugót.

Nyissa ki a vízcsapot.

Válogassa ki a ruhaneműt.

Nyissa ki a betöltőablakot.



2
Válassza pl. a **Cottons** (Pamut) programot.

Vegye figyelembe a kijelzőn látható max. betölthető mennyiséget.

Helyezze be a ruhát a gépbe.

Zárja be a betöltőablakot.

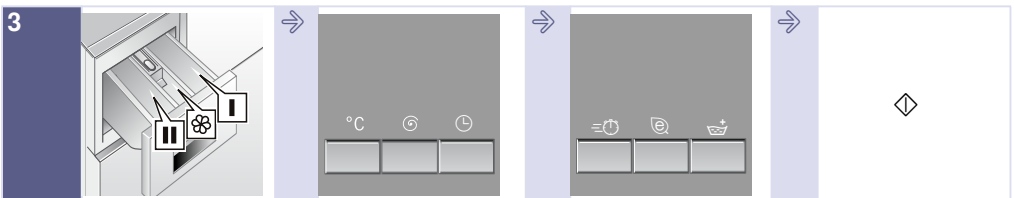

3
Töltse be a mosószert.

Szükség esetén módosítsa a program gyári beállításait.

Adott esetben válasszon kiegészítő programbeállításokat.

Indítsa el a programot.

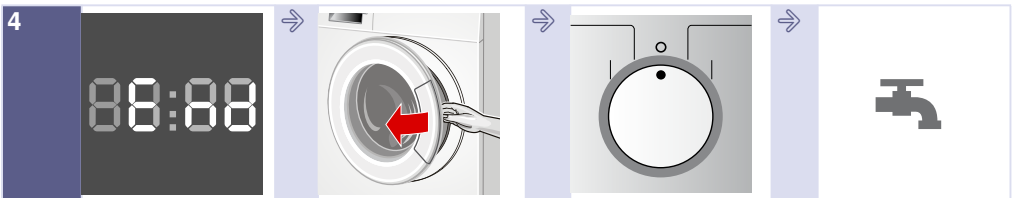

4
Program vége

Nyissa ki a betöltőablakot és vegye ki a ruhaneműt.

A programválasztót állítsa **Off** (Ki) állásba.

Zárja el a vízcsapot.

A készülék megismerése

Mosógép

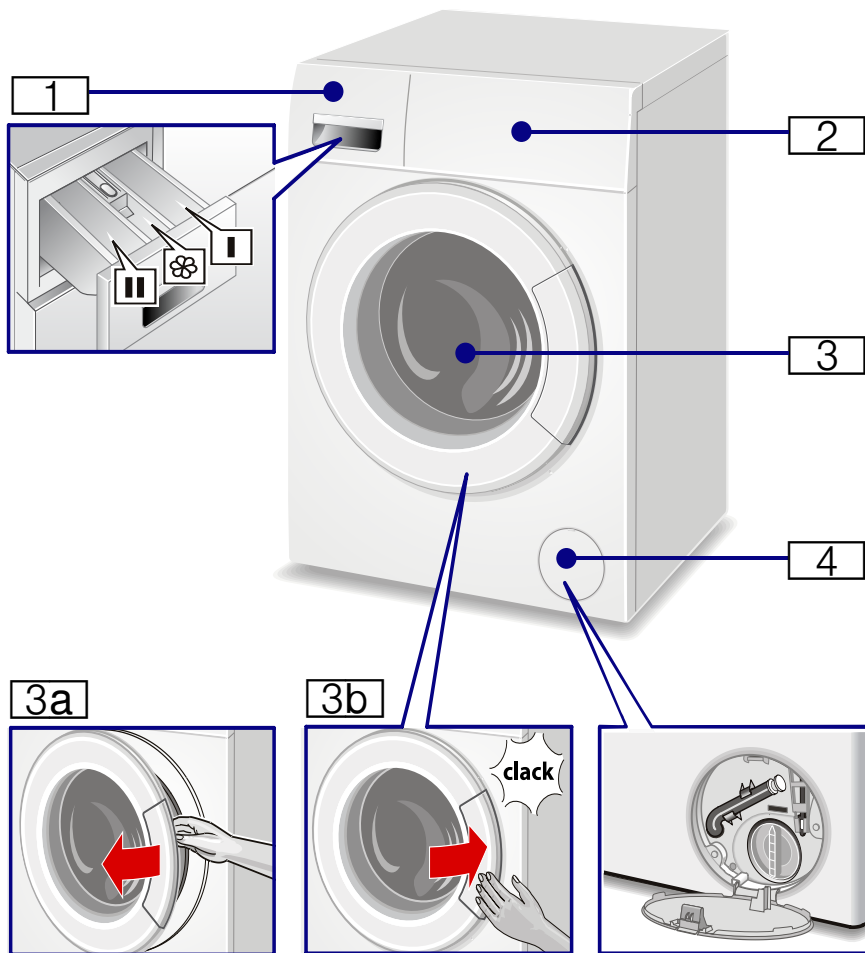

1 Mosószertartó fiók → 18. oldal

2 Kezelő- és kijelzőmező → 9. oldal

3 Betöltőablak fogantyúval

3a A betöltőablak kinyitása

3b A betöltőablak bezárása

4 Szervizfedél

Kezelőfelület

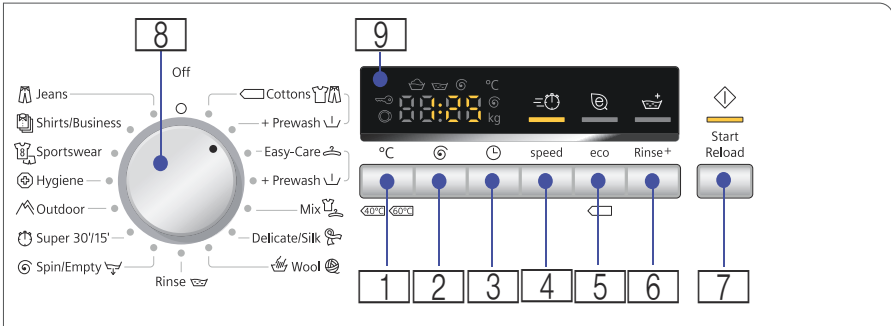

1 2 3 °C (Hőmérséklet), **⊖ (Késleltetett indítás)** idő a program-előbeállítások megváltoztatásához
 A program-előbeállítások áttekintése → 15. oldal
4 5 6 = speed, eco és **👉 Rinse + (Öblítés plusz)** a kiegészítő programbeállítások kiválasztásához
 A program-előbeállítások áttekintése → 16. oldal

7 **↕ Start/Reload** (Start/Utántöltés) a programok indításához, megszakításához (ruha utántöltésére) és leállításához.
8 Programválasztó program kiválasztásához és a mosógép be-/kikapcsolásához
9 Beállítások és információk kijelzője:

Kijelző

A kívánt program beállításai (*max. értékek programtól függően)		
cold - 90 °C	Hőmérséklet	Hőmérséklet (cold = hideg)
---- 1200* ⊖ (ford/perc)	Centrifuga-fordulatszám	Válassza ki a centrifuga-fordulatszámot (*modelltől függ) vagy a --- jelet (Öblítő stop = utolsó centrifugálás nélkül, az utolsó öblítés után a ruhanemű a vízben marad).
1 - 24 (h)	Ready in (Késleltetett indítás)	a program befejeződése...óra után
6.0* kg	Betölthető mennyiség	Maximális terhelés: (programtól függően)

Állapotüzenetek a program előrehaladásáról (programlefutásról)	
👉👉👉 End (Vége)	mosás, öblítés, centrifugálás, programidő ill. vége
👉	Nyissa ki a betöltőablakot, adja hozzá a ruhát → 19. oldal
🔒	Gyerekszár → 19. oldal



Ruhanemű

Ruhanemű előkészítése

Figyelem!

Készülékkárok/textiliák károsodása

Az idegen testek (pl. aprópénz, gemkapocs, tű, szeg) károsíthatják a ruhaneműt vagy a mosógép alkatrészeit.

Ezért a ruhaneműk előkészítésénél kövesse a következő tanácsokat:

- Ūrítse ki a zsebeket.

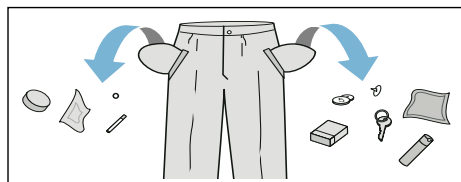

- Ūgyeljen a fémtárgyakra (gemkapcsok, stb.), és távolítsa el azokat.
- Az érzékeny ruhadarabokat (harisnyát, kosaras melltartókat) hálóban/zacskóba kell mosni.
- A cipzárakat húzza össze, a huzatgombokat gombolja össze.
- Kefélje ki a homokot a zsebekből és a hajtókákból.
- Távolítsa el a függönygörgőket vagy helyezze hálóba/zacskóba.

Mosandó ruhanemű szétválogatása

A ruhaneműket válogassa szét a gyártó által a ruhacímkéken megadott tisztítási utasítások és adatok szerint:

- Szövet/szál típusa
- Szín

Utasítás: A ruhaneműk foghatnak, vagy esetleg nem eléggé tiszták. A fehér és a színes ruhaneműket mossa külön.

Az új színes ruhaneműket az első alkalommal mossa elkülönítve.

- Szennyezettség
A hasonló mértékben szennyezett ruhaneműket mossa együtt. Néhány példa a szennyezettség mértékére:
 - **kevés:** ne legyen előmosás, adott esetben válassza a **SpeedPerfect** kiegészítő programbeállítást.
 - **normál**
 - **erősen szennyezett:** Kevesebb ruhaneműt töltsön be, válasszon előmosást is tartalmazó programot.
 - **Foltos:** A még friss foltokat távolítsa el/kezelje folttisztítóval. Ezután nyomkodja meg szappanos vízzel, de ne dörzsölje. Végezetül a megfelelő programmal mossa ki a ruhadarabokat. A makacs/ megszáradt foltok néha csak többszöri mosással távolíthatók el.

A kezelési címkéken feltüntetett adatok:

		Kifőzhető ruha 95 °C, 90 °C
		Színes ruhanemű 60 °C, 40 °C, 30 °C
		Könnyen kezelhető 60 °C, 40 °C, 30 °C
		Finom ruhanemű 40 °C, 30 °C
		Kézzel és géppel mosható selyem és gyapjú, hideg, 40 °C, 30 °C
		A ruhaneműt ne mossa mosógépben.

Mosószer

Helyes mosószerválasztás

A helyes mosószerválasztás, a hőmérséklet és a ruhakezelés szempontjából az ápolási jelölés a döntő. → lásd még: www.sartex.ch

A www.cleanright.eu weboldalon számos további információt talál a privát használatra alkalmas mosó-, ápoló- és tisztítószerokről.

- **Általános mosószer optikai fehéritőszerezrel**
kifőzhető fehér, vászon vagy pamut ruhához
Program: Pamut / Hideg - max. 90 °C
- **Színes ruhákhoz való mosószer fehéritő és optikai fehéritőszerez nélkül**
színes vászon vagy pamut ruhákhoz
Program: Pamut / Hideg - max. 60 °C
- **Színes/finommosószer optikai fehéritőszerez nélkül**
színes ruhákhoz könnyen kezelhető elemi szálakból, műszálás textíliákból
Program: Kímélő mosás / Hideg - max. 60 °C
- **Finommosószer**
kényes, finom textíliákhoz, selyemhez vagy viszkózhoz
Program: Finommosás/Selyem Hideg - max. 40 °C
- **Gyapjúmosószer**
gyapjúhoz
Program: Gyapjú / Hideg - max. 40 °C

Energia- és mosószer-megtakarítás

















Enyhén és normál mértékben szennyezett ruhanemű esetén energiát (mosási hőmérséklet csökkentése) és mosószert takaríthat meg.











Megtakarítás	Szennyezettség/tanács
<p>Csökkentett hőmérséklet és mosószermennyiség az adagolási ajánlásnak megfelelően</p>  <p>Hőmérséklet az ápolási címke szerint és mosószermennyiség adagolási javaslat/erős szennyezettség szerint</p>	<p>gyenge Nem láthatók szennyeződések és foltok. A ruhanemű átvette a testszagot, pl.:</p> <ul style="list-style-type: none"> ■ könnyű nyári/sportruházat (néhány órán át viselve) ■ pólók, ingek, blúzok (legfeljebb 1 napon át viselve) ■ vendégágynemű és -törölközők (1 napig használva)
	<p>normál Szennyeződések láthatók/vagy néhány kisebb folt fedezhető fel, pl.:</p> <ul style="list-style-type: none"> ■ pólók, ingek, blúzok (átzadva, többször viselve) ■ törölközők, ágynemű (legfeljebb 1 hétig használva)
	<p>erős Szennyeződések és/vagy határozottan látható foltok, pl. törölkőtörűk, babaholmi, munkaruha</p>





Utasítás: Minden mosó- és segédanyag, ill. ápoló- és tisztítószer adagolásánál feltétlenül vegye figyelembe a gyártói útmutatásokat és tanácsokat. → 18. oldal

Programtáblázat

Programok a programválasztón

Program/Ruhafajta/Tanácsok	Beállítások
<p>Programnév</p> <p>A program rövid ismertetése, ill. annak leírása, hogy milyen textíliákhoz megfelelő.</p>	<p>max. betölthető mennyiség</p> <p>*csökkentett ruhamennyiség a speed opciónál</p> <p>választható hőmérséklet °C-ban</p> <p>választható centrifuga-fordulatszámok ford./percben</p> <p>a max. centrifuga-fordulatszám modelltől függő</p> <p>lehetséges kiegészítő programbeállítások</p>
<p>  Cottons (Pamut)</p> <p>Strapabíró textíliák, kifőzhető textíliák pamutból vagy lenből.</p> <p> +Prewash (Előmosás)</p> <p>Erősen szennyezett ruhához. A mosószeret tegye a I-es és II-es rekeszbe és osszassa el.</p>	<p>max. 6 kg/3,5 kg*</p> <p>cold - 90 °C</p> <p>--- ... 1200 ford/perc</p> <p>  </p>
<p> Easy-Care (Kímélőmosás)</p> <p>Textíliák műszálból vagy kevert szövetből  +Prewash (+Előmosás) Előmosás 30 °C-on.</p>	<p>max. 3 kg</p> <p>cold - 60 °C</p> <p>--- ... 1200 ford/perc</p> <p>  </p>
<p> Mix (Vegyes)</p> <p>vegyes ruhaneműkhöz pamutból és szintetikus anyagból</p>	<p>max. 3 kg</p> <p>cold - 40 °C</p> <p>--- ... 1200 ford/perc</p> <p>  </p>
<p> Delicate/Silk (Finom/Selyem)</p> <p>Kényes, mosható, pl. selyem, szatén, műszálás vagy kevertszálás szövet textíliákhoz (pl. selyemblúzok, -sálak).</p> <p>Utasítás: Finom textíliákhoz és/vagy selyemhez való, gép mosáshoz megfelelő mosószerrel kell választani.</p>	<p>max. 2 kg</p> <p>cold - 40 °C</p> <p>--- ... 800 ford/perc</p> <p>  </p>

Program/Ruhafajta/Tanácsok	Beállítások
 Wool (Gyapjú) Kézzel és géppel mosható gyapjú, vagy gyapjút tartalmazó textíliák. Különösen kíméletes mosóprogram a ruha összemenésének elkerülésére, hosszabb programszünetek (a textíliák a mosóvízben állnak).	max. 2 kg cold - 40 °C --- ... 800 ford/perc -
Utasítások <ul style="list-style-type: none"> ■ A gyapjú állati eredetű, pl. angóra, alpaka, láma, birka. ■ Gépi mosáshoz megfelelő, gyapjúhoz való mosószert kell használni. 	-
 Rinse (Öblítés) Extra öblítés centrifugálással	- - --- ... 1200 ford/perc 
 Jeans (Farmer) sötét textíliák a Jeans/Denim (Farmer) programból	max. 3 kg cold - 40 °C --- ... 1200 ford/perc 
 Shirts/Business (Ingek/blúzok) Vasalást nem igénylő pamut, vászon, műszál vagy kevert szövet ingek. Utasítás: Selyem ingeket/blúzokat a Delicate/Silk (Finom/Selyem) programmal kell mosni.	max. 2 kg cold - 60 °C --- ... 800 ford/perc 
 Sportswear (Sportruházat) mikroszálas textíliák sportoláshoz és szabadidős tevékenységhez	max. 2 kg cold - 40 °C --- ... 800 ford/perc 
 Hygiene (Higiénia) Strapabíró textíliák, kifőzhető textíliák pamutból vagy lenből.	max. 6 kg/ 3,5* cold - 60 °C --- ... 1200 ford/perc 

Program/Ruhafajta/Tanácsok	Beállítások
 Outdoor (Kültéri) Esőkabát és hasonló, sport- és szabadidős textíliák, időjárásálló védőréteggel bevonva Utasítások <ul style="list-style-type: none"> ■ Használjon gépi mosáshoz alkalmas speciális mosószert, amelyet a gyártó adatai szerint a II-es kamrába adagol. ■ A ruhaneműt nem szabad öblítővel kezelni. ■ Mosás előtt a mosószertartó fiókot (minden rekeszt) alaposan meg kell tisztítani az öblítőszer-maradványoktól. 	max. 2 kg cold - 40 °C --- ... 800 ford/perc ≡ ⏰, Ⓜ, 🏠
 Super 30'/15' Extra rövid program, kb. 30 perc, enyhén szennyezett, kisebb adag ruhákhoz. Utasítás: Rövidebb programidő (kb. 15 perc) a speed funkciónál.	max. 3,5 kg/2 kg * cold - 40 °C --- ... 1200 ford/perc ≡ ⏰
 Spin/ (Centrifugálás) Extra centrifugálás megválasztható centrifuga-fordulatszámmal	-
 Empty (Szivattyúzás) Öblítővíz leszivattyúzása Utasítás: Mosóvíz leszivattyúzása extra centrifugálás nélkül --- esetén (öblítés-leállítás = utolsó centrifugálás nélkül)	--- ... 1200 ford/perc -

Keményítés

Utasítás: A ruhaneműt ne kezelje öblítővel.



A keményítés minden mosóprogramban folyékony keményítővel végezhető. A keményítőt a gyártó útmutatásai szerint adagolja a  kamrába (szükség esetén előzőleg tisztítsa ki).

Festés/fehérítés

Festés csak a háztartásban szokásos mértékben. A só megtámadhatja a nemesacél! Vegye figyelembe a festék gyártójának előírásait.

Ne fehérítse a mosógépben a ruhát.

Áztatás

1. Az áztatószert/mosószert a gyártó utasításai szerint töltsen a **II-es** kamrába.
2. A programválasztót állítsa   **Cottons 40 °C** (Pamut 40 °C) állásba.
3. Nyomja meg a  **Start/Reload** (Start/Utántöltés) gombot.
4. Kb. 10 perc elteltével nyomja meg a  **Start/Reload** (Start/Utántöltés) gombot.
5. A kívánt áztatási idő letelte után újra nyomja meg a  **Start/Reload** (Start/Utántöltés) gombot, ha folytatni szeretné a programot, vagy módosítsa a programot.

Utasítások

- Azonos színű ruhákat töltsön a mosógépbe.

- Nem szükséges kiegészítő mosószer, a készülék az áztató vizet használja mosásra.

P+ Program gyári beállításai

A hőmérséklet, a centrifuga-fordulatszám és a programidő (késleltetett indítás ideje) minden programnál gyárilag előre be van állítva.

A program kiválasztása után ezek megjelennek a kijelzőn.

A gyári beállításokat a program elindítása után a következőképpen módosíthatja:

Hőmérséklet

Program előtt és közben a program előrehaladásától függően meg lehet változtatni az előre beállított mosási hőmérsékletet (°C).

Ehhez addig nyomja a megfelelő gombot, amíg meg nem jelenik a kívánt beállítás.

A maximálisan beállítható hőmérséklet a választott programtól függ.

Programtáblázat → 12. oldal

Centrifuga-fordulatszám

A program előtt és alatt a program előrehaladásától függően módosíthatja a centrifuga-fordulatszámot (ford/perc – percenkénti fordulatszámában).

Ehhez addig nyomja a megfelelő gombot, amíg meg nem jelenik a kívánt beállítás.

- - - beállítás: öblítőstop = záró centrifugálás nélkül, a ruhaneműk az utolsó öblítés után a vízben marad.

Az öblítőstop lehetőséget választhatja a gyűrődésképződés elkerülésére, ha a ruhaneműt a program végén nem veszi ki azonnal.

A maximális centrifuga-fordulatszám a programtól és a modelltől függ.

Programtáblázat → 12. oldal

Ready in (Késleltetett indítás)

A program kiválasztásánál a kijelzőn látható a mindenkor programidő.

A programidő automatikusan beállítódik a futó programnál. A programok gyári beállításain és beállításain végrehajtott módosítások a programidő megváltozását is eredményezik.

A program indítása előtt a program vége (késleltetett indítás időpontja) óránkénti lépésekben (h=óra), maximum 24 óráig előválasztható.

Ehhez addig nyomja a megfelelő gombot, amíg meg nem jelenik a kívánt beállítás.

Utasítás: A programidőt a gép beleszámítja a Késleltetett indítás idejébe.



Elindítás után az előválasztott idő, pl. **8h** jelenik meg, és a számláló visszaszámol a mosási program indulásáig. Ezután a programidő, pl. **2:30** (óra:perc) jelenik meg.

Az előválasztott idő módosítása:

Az előválasztott időt a program elindítása előtt a következőképpen lehet megváltoztatni:

1. Nyomja meg a **Start/Reload** (Start/Utántöltés) gombot.
2. Addig nyomja a **Ready in** (Késleltetett indítás) gombot, amíg meg nem jelenik a kívánt óraszám.
3. Nyomja meg a **Start/Reload** (Start/Utántöltés) gombot.

Ruha hozzáadása az előválasztott idő alatt:

1. Nyomja meg a  Start/Reload (Start/Utántöltés) gombot.
2. A kijelzőn a **YES** (IGEN) és a  szimbólum világít. Ekkor kinyithatja a betöltőablakot, és hozzáadhatja a ruhát.
3. Zárja be a betöltőablakot.
4. Nyomja meg a  **Start/Reload** (Start/Utántöltés) gombot. Az előválasztott idő folytatódik.

Kiegészítő programbeállítások

SpeedPerfect

Rövidebb ideig tartó mosáshoz, a szabvány programmal azonos mosóhatás mellett.

Utasítás: Ne lépje túl a maximális ruhamennyiséget.
Programtáblázat → 12. oldal

EcoPerfect

Energia-megtakarításhoz, a szabvány programmal azonos mosóhatás mellett.

Öblítés plusz

Kiegészítő öblítés és meghosszabbított mosási idő. Olyan helyek számára, ahol nagyon lágy a víz, vagy a mosási eredmény további javításához.



A készülék kezelése

Utasítás: Szakszerűen **állítsa fel** és **csatlakoztassa** a mosógépet.

→ 30. oldal

Az 1. mosás előtt végezzen egyszer ruhanemű **nélkül** mosást. → 36. oldal

Mosógép előkészítése

Utasítások

- Sérült mosógépet soha nem szabad bekapcsolni!
 - Hívja a vevőszolgálatot! → 28. oldal
1. Csatlakoztassa a hálózati csatlakozódugót.
 2. Nyissa ki a vízcsapot.
 3. Nyissa ki a betöltőablakot.
 4. Ellenőrizze, hogy a dob teljesen kiürült-e. Szükség esetén ürítse ki.

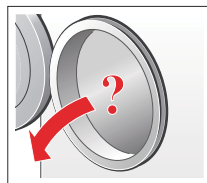
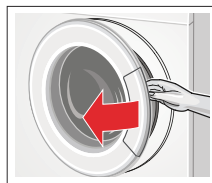

Program választása/készülék bekapcsolása

Utasítás: Ha bekapcsolta a gyerekzárát, ezt ki kell kapcsolnia, mielőtt egy program beállításait módosíthatná.

Válassza ki a kívánt programot a programválasztóval. Mindkét irányba forgatható.

A mosógép be van kapcsolva.

A kijelzőn folyamatosan megjelenik a kiválasztott programhoz:

- a programidő,
- az alapértelmezett hőmérséklet,

- az alapértelmezett centrifuga-fordulatszám, illetve
- a maximális ruhamennyiség.

Program gyári beállításainak módosítása

A kijelzőn megjelenő program-előbeállításokat alkalmazhatja vagy módosíthatja.

Ehhez addig nyomja a megfelelő gombot, amíg meg nem jelenik a kívánt beállítás.

A beállítások megerősítés nélkül is aktívak. A készülék kikapcsolása után nem maradnak meg.

Program gyári beállításai → 15. oldal

Kiegészítő programbeállítások kiválasztása

A kiegészítő beállítások kiválasztásával még jobban hozzáigazíthatja szükségleteihez a mosási folyamatot.

A beállítások a program előrehaladásától függően be-, ill. kikapcsolhatók vagy módosíthatók.

A gombok jelzőlámpái világítanak, ha a beállítás aktív. A beállítások nem maradnak meg a készülék kikapcsolása után.

Kiegészítő programbeállítások
→ 16. oldal

Ruhanemű behelyezése a dobba

Figyelmeztetés Életveszély!

Oldószer tartalmú tisztítószerrel, pl. folteltávolítóval/mosóbenzinnel előkezelt ruhadarabok betöltés után robbanást okozhatnak.

A ruhadarabokat előzőleg alaposan öblítse ki kézzel.

Utasítások

- Keverje a nagy és kicsi ruhadarabokat. A különböző méretű ruhadarabok elosztása jobb centrifugálást eredményez. Az elkülönülő ruhadarabok kiegyensúlyozatlanságot okozhatnak.
- Ügyeljen a megadott maximális betölthető mennyiségre. A túltöltés rontja a mosási eredményt és elősegíti a gyűrődések képződését.

1. Az előválogatott ruhaneműket széthajtogatva helyezze a dobba.
2. Ügyeljen arra, hogy a ruhadarabok ne csipődjenek be a betöltő ablak és a gumi tömítés közé.

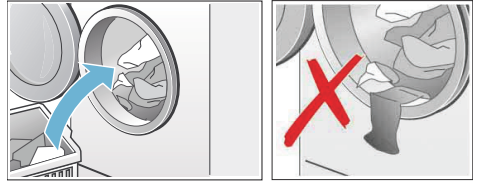

3. Zárja be a betöltőablakot.

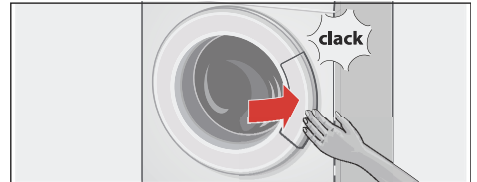

A  **Start/Reload** (Start/Utántöltés) gomb jelzőlámpája villog, és a kijelzőn folyamatosan megjelennek a program beállításai. Az előbeállításokat meg lehet változtatni.

A mosó- és ápolószer adagolása és betöltése

Figyelem!

Készülékkárok

A tisztítószeres és az előkezeléshez használt szerek (pl. folteltisztító, előmosó spray) a mosógép felületével érintkezve károsíthatja azt.

Ügyeljen arra, hogy ezek a szerek ne érintkezzenek a mosógép felületével. Szükség esetén azonnal törölje le nedves ronggyal a ráhullott permetet és más maradványokat/cseppeket.

Adagolás

A mosó- és ápolószert a következők szerint adagolja:

- vízkeménység (érdeklődjön a vízszolgáltatójánál)
- a csomagoláson feltüntetett gyártói utasítások
- ruhanemű mennyisége
- szennyezettség

Betöltés

1. Húzza ki a mosószertartó fiókot.



Figyelmeztetés Szem-/bőrirritáció!

A mosószertartó fiók üzemelés közben történő kinyitásakor mosó-/ápolószer spriccelhet ki.

Óvatosan nyissa ki a fiókot.

Ha mosó-/ápolószer érintkezik a szemével vagy a bőrével, alaposan öblítse le.

Ha tévedésből lenyeli, forduljon orvoshoz.

2. Töltse be a mosó- és/vagy ápolószert.

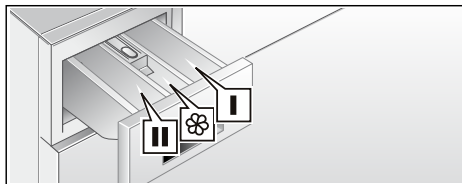

- I-es kamra** mosószert az előmosáshoz
-  kamra Öblítő, keményítő; ne lépje túl a maximumot (max)
- II-es kamra** Mosószert a főmosáshoz, vízlágyító szer, fehérítő, folteltisztító só

Utasítások

- Minden mosó- és segédanyag, ill. ápoló- és tisztítószer adagolásánál feltétlenül vegye figyelembe a gyártói útmutatásokat.
- A sűrű öblítőket és formázó öblítőket hígítsa némi vízzel. Megakadályozza a dugulást.
- A folyékony mosószert öntse a megfelelő adagoló tartályba és helyezze a dobba. Megakadályozza a dugulást.

Program indítása

Nyomja meg a  **Start/Reload** (Start/Utántöltés) gombot. A jelzőlámpa világít és a program elindul.

A program futása közben a kijelzőn megjelenik a Késleltetett indítás ideje, illetve a mosási program indulása után a programidő és a program előrehaladásáról tájékoztató szimbólumok.



Kijelző → 9. oldal

Utasítás: Ha biztosítani szeretné a programot a véletlen elállítás ellen, válassza a gyereklámpát az alábbiakban leírt módon.

Gyerekszár

A mosógépet biztosítani lehet a beállított funkciók véletlen megváltoztatása ellen. Ehhez a program elindítása után kapcsolja be a gyerekszárát.

A Bekapcsoláshoz/Kikapcsoláshoz kb. 5 másodpercen keresztül tartsa nyomva a **Start/Reload** (Start/Utántöltés) gombot. A kijelzőmezőn megjelenik a  szimbólum.

-  világít: a gyerekszár be van kapcsolva.
-  villog: a gyerekszár be van kapcsolva, és a programválasztót beállította. A program megszakításának elkerülésére állítsa vissza a programválasztót a kiindulási programra. A szimbólum újra világít.

Utasítás: A gyerekszár a következő program elindításáig és a mosógép kikapcsolása után is aktív maradhat. Ekkor a program elindítása előtt a gyerekszárát ki kell kapcsolni, és adott esetben a program elindítása után újra be kell kapcsolni.



Ruha hozzáadása

A program elindulása után szükség esetén hozzáadhat vagy kivehet ruhaneműket.

Ehhez nyomja meg a **Start/Reload** (Start/Utántöltés) gombot. A mosógép ellenőrzi, hogy lehetséges-e a hozzáadás.

Ha a kijelzőn:

- **egyszerre** világít a **YES** (IGEN) és a  szimbólum, akkor lehetséges a ruha hozzáadás.

- a **NO** (NEM) villog, várjon addig, amíg a **YES** (IGEN) és a  szimbólum nem világít. Csak akkor nyissa ki a betöltőablakot, ha **egyszerre** világít a **YES** (IGEN) és a  szimbólum.
- A **NO** (NEM) világít, ruha hozzáadása nem lehetséges.

Utasítások

- Magas vízszint, magas hőmérséklet vagy forgó dob esetén a betöltőablak biztonsági okokból zárva marad, és nem lehetséges a ruha hozzáadás. A program folytatásához nyomja meg a **Start/Reload** (Start/Utántöltés) gombot.
- A betöltő ablakot ne hagyja hosszabb ideig nyitva – a ruhaneműből távozó víz kifolyhat.

A program módosítása

Ha véletlenül nem jó programot indított el, akkor a következőképpen módosíthatja a programot:





1. Nyomja meg a **Start/Reload** (Start/Utántöltés) gombot.
2. Válasszon másik programot.
3. Nyomja meg a **Start/Reload** (Start/Utántöltés) gombot. Az új program előről kezdődik.

A program megszakítása

Magas hőmérsékletű programok esetében:

1. Nyomja meg a **Start/Reload** (Start/Utántöltés) gombot.
2. Hűtse le a ruhát: válassza a  **Rinse** (Öblítés) programot.
3. Nyomja meg a **Start/Reload** (Start/Utántöltés) gombot.



Alacsony hőmérsékletű programok esetében:

1. Nyomja meg a  **Start/Reload** (Start/Utántöltés) gombot.
2. Válassza a  **Spin/Empty**  (Centrifugálás/Szivattyúzás) (csak szivattyúzni kell: a centrifuga-fordulatszámot rpm állítsa --- -ra) programot.
3. Nyomja meg a  **Start/Reload** (Start/Utántöltés) gombot.

Program vége öblítőstopnál

A kijelzőn megjelenik a --- szimbólum, és a  **Start/Reload** (Start/Utántöltés) jelzőlámpa villog.

A program befejezéséhez:

1. Válassza a  **Spin/Empty**  (Centrifugálás/Szivattyúzás) (csak szivattyúzni kell: a centrifuga-fordulatszámot rpm állítsa --- -ra) programot.
2. Nyomja meg a  **Start/Reload** (Start/Utántöltés) gombot.

Program vége

A kijelző-mezőn megjelenik a következő: **End** (Vége).

Amennyiben a kijelzőn még a  is megjelenik, akkor a mosógép túl sok habot észlelt a mosóprogram közben, és automatikusan beiktatott egy további öblítési ciklust a habzás megszüntetésére.

Utasítás: Az azonos mennyiségű ruhával végzett következő mosásnál kevesebb mosószeret adagoljon.

A ruha kivétele/a készülék kikapcsolása

1. Nyissa ki a betöltőablakot és vegye ki a ruhaneműt.
 2. A programválasztót állítsa **Off** (Ki) állásba. A készülék ki van kapcsolva.
 3. Zárja el a vízcsapot. Aquastop funkcióval rendelkező modelleknél nem szükséges. A csomagolás tartalma → 30. oldal
- ### Utasítások

- Ne felejtse ruhadarabokat a dobban. A következő mosáskor összemehetnek vagy elszínezhetnek valami mást.
- Távolítsa el a dobból és a gumi tömítőgallérból az esetleges idegen testeket – korrózióvesztély.
- A betöltőablakot és a mosószer tartó fiókot hagyja nyitva, hogy a maradék víz kiszáradhasson.
- Mindig vegye ki a ruhát.
- Mindig várja meg a program végét, mivel program közben a készülék le van zárva. Ezután kapcsolja be a gépet, és várja meg a kireteszelést.
- Ha a program végén a kijelző kialszik, az energiatakarékos mód aktív. A bekapcsoláshoz nyomjon meg egy tetszőleges gombot.

Jelzések beállítása

1. A jelzés hangerejét beállító üzemmód bekapcsolása



állítsa **Off**-ra (Ki)

tartsa lenyomva a gombot, + fordítsa egy pozícióval jobbra

tartsa lenyomva még kb. 5 másodpercig, amíg a kijelzőelemek világítanak. A beállítási mód bekapcsolása megtörtént.

2. Gombjelzések hangerejének beállítása (modellenként változó)

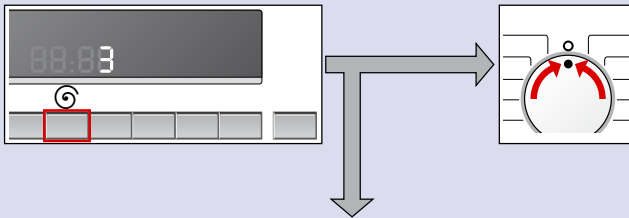

annyiszor nyomja meg, amíg eléri a kívánt hangereőt

a 3. lépéshez vagy

állítsa **Off**-ra (Ki) a jelzés hangerejét beállító üzemmódból történő kilépéshez.

3. A figyelmeztető jelzések hangerejének beállítása



fordítsa egy pozícióval jobbra

annyiszor nyomja meg, amíg eléri a kívánt hangereőt

állítsa **Off**-ra (Ki) a jelzés hangerejét beállító üzemmódból történő kilépéshez.



Érzékelők

Mennyiségautomatika

A textil fajtájától és a betöltött ruhanemű mennyiségétől függően az automatikus mennyiség szabályozás minden programhoz optimálisan hozzáigazítja a vízfogyasztást.

Kiegyensúlyozatlanságot ellenőrző rendszer

Az automatikus kiegyensúlyozatlanságot ellenőrző rendszer felismeri a kiegyensúlyozatlanságot, és a centrifugálás többszöri elindításának megkísérlésével gondoskodik a ruhanemű egyenletes elosztásáról.

Biztonsági okokból a ruhanemű nagyon kedvezőtlen elosztása esetén lecsökken a fordulatszám vagy nem történik centrifugálás.

Utasítás: Helyezze be a kicsi és nagy ruhadarabokat a dobba. → 26. oldal

VoltMonitor

Az automatikus feszültségellenőrző rendszer felismeri a nem megengedett túl alacsony feszültségértékeket.

Utasítás: Minden alkalommal, ha túl alacsony a feszültség, villog a  (Késleltetett indítás) kijelzés kettőspontja a kijelző mezőben.



Ha a tápfeszültség ismét stabil, a program tovább fut. Már nem villog a  (Késleltetett indítás) kijelzés kettőspontja.

Ha a megszakítás a program megnyúlásához vezet, akkor villog a pont a kijelzésben.



A feszültségellenőrző rendszer aktiválódik, ha elindítanak egy programot.



Tisztítás és karbantartás



Figyelmeztetés Életveszély!

A feszültségvezető részek érintésekor áramütés veszélye áll fenn. Kapcsolja ki a készüléket, és húzza ki a hálózati csatlakozódugót a dugaszolóaljzatból.



Figyelmeztetés Mérgező veszélye!

Az oldószert tartalmazó tisztítószer, pl. a háztartási benzin, mérgező gázokat képezhetnek.

Ne használjon oldószertartalmú tisztítószeret.

Figyelem! Készülékkárok

Az oldószert tartalmazó tisztítószer, pl. a háztartási benzin, károsíthatják a készülék felületét és alkatrészeit.

Ne használjon oldószertartalmú tisztítószeret.

A gép burkolata/kezelőmező

- A készülék házát és kezelőmezőjét dörzsölje le egy puha, nedves törülkövel.
- A mosószer-maradványokat azonnal távolítsa el.
- Ne tisztítsa vízsugárral.

Mosódob

Klórmentes tisztítószer használjon, kerülje a fém dörzsszivacs alkalmazását.

Vízkömentesítés

A mosószer helyes adagolása esetén nem szükséges vízkömentesítés. Amennyiben mégis, akkor a vízkőoldó gyártójának útmutatásai szerint kell eljárni. A megfelelő vízkőoldókat internetes oldalunkon keresztül, vagy a vevőszolgálatnál szerezhetheti be.

→ 28. oldal

A mosószertartó fiók tisztítása

Ha mosószer- vagy öblítőszer-maradványok vannak:

1. Húzza ki a mosószertartó fiókot. Nyomja le a betétet, és vegye ki teljesen a fiókot.
2. Vegye ki a betétet: Ujjával nyomja a betétet alulról felfelé.

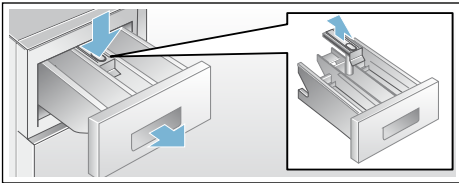

3. A mosószertartó fiókot és a betétet vízzel és kefével tisztítsa meg és szárítsa ki. A házat is tisztítsa meg belül.

4. Tegye vissza a betétet és pattintsa be (a hengert húzza rá a vezetősapra).
5. Tolja be a mosószertartó fiókot.

Utasítás: Hagyja nyitva a mosószertartó fiókot, hogy a maradék víz kiszáradhasson.

A mosóvíszivattyú eldugult

Figyelmeztetés Forrázásveszély!

A mosóvíz magas hőmérsékleten való mosáskor forró. A forró mosóvízzel leforrázhatja magát.

Hagyja lehűlni a mosóvizet.

1. Zárja el a vízcsapot, hogy ne folyjon be több víz és ne kelljen a mosóvíz szivattyún keresztül leengedni.
2. A programválasztót állítsa **Off** (Ki) állásba. Húzza ki a hálózati csatlakozódugót.
3. Nyissa fel a szerviz fedelet.
4. Vegye ki a vízleeresztő tömlőt a tartóból.

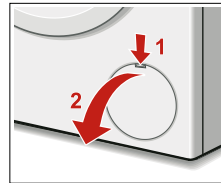

5. Húzza le a zárókupakot, és hagyja lefolyni a mosóvizet egy megfelelő edénybe. Helyezze fel a zárókupakot, és tegye be a leürítő tömlőt a tartóba.

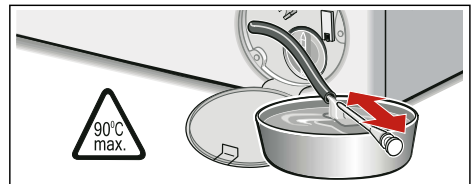

Utasítás: Maradék víz folyhat ki.

6. Óvatosan csavarja le a szivattyú fedelét, és tisztítsa meg a belsejét, a szivattyúfedél menetét és a szivattyúházat. A mosóvízszivattyú lapátkereke maradjon forgásban.

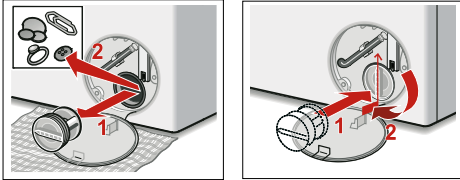

7. Helyezze vissza és csavarja be újra a szivattyú fedelét. A fogantyúnak függőlegesen kell állnia.
8. Zárja a szervizfedelelet. Adott esetben előzőleg pattintsa be a kinyitott szervizfedelelet.

Utasítás: Meg kell akadályozni, hogy a következő mosásnál a mosószer felhasználás nélkül távozzon a lefolyóba: öntsön 1 liter vizet a II kamrába, és indítsa el a **Spin/Empty** (Centrifugálás/Szivattyúzás) programot (csak szivattyúzni kell: a centrifuga-fordulatszámot rpm állítsa ---ra).

Eldugult a lefolyótömlő a szifonnál

1. A programválasztót állítsa **Off** (Ki) állásba. Húzza ki a hálózati csatlakozódugót.
2. Oldja a csőbilincset a tömlőn, óvatosan húzza le a lefolyótömlőt. Maradék víz folyhat ki.
3. Tisztítsa meg a lefolyótömlőt és a szifon csomját.

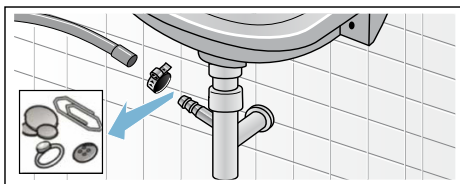

4. Tegye vissza a lefolyótömlőt, és a csatlakozási helyet biztosítsa a csőbilincssel!

Eldugult a szűrő a vízbevezetésben

Ehhez először csökkentse a víznyomást a vízbevezető tömlőben:

1. Zárja el a vízcsapot.
2. Válasszon ki egy tetszőleges programot (kivéve **Spin/Empty** Centrifugálás/Szivattyúzás).
3. Nyomja meg a **Start/Reload** (Start/Utántöltés) gombot. Kb. 40 másodpercig futtassa a programot.
4. A programválasztót állítsa **Off** (Ki) állásba. Húzza ki a hálózati csatlakozódugót.
5. Tisztítsa meg a szűrőt a vízcsapnál: Vegye le a tömlőt a vízcsapról. Egy kis kefével tisztítsa meg a szűrőt.

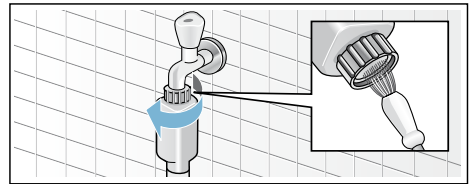

6. Tisztítsa meg a készülék hátoldalán található szűrőt: Vegye le a tömlőt a készülék hátoldalán, fogóval vegye ki a szűrőt, és tisztítsa meg.

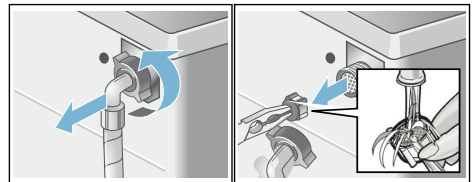

7. Csatlakoztassa a tömlőt, és ellenőrizze a tömítettséget.

Mi a teendő zavar esetén?

Vészkioldó

pl. áramkimaradás esetén

A program tovább fut, ha ismét helyreállították a feszültségellátást. Ha mégis ki kell venni a ruhát, az alább leírt módon ki lehet nyitni a betöltő ablakot:

Figyelmeztetés

Forrázásveszély!

Magas hőmérsékleten végzett mosásnál a forró mosóvízzel vagy ruhaneművel érintkezve forrázás fordulhat elő. Eset. először hagyni kell lehűlni.

Figyelmeztetés

Sérülésveszély!

Ha a forgó dobba nyúl, megsérülhet a keze.

Ne nyúljon a forgó dobba. Várja meg, amíg a dob már nem forog.

Figyelem!

Víz okozta károk



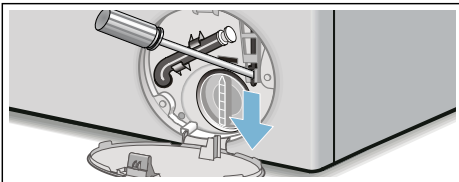

A kifolyó víz vízkárokat okozhat. Ne nyissa ki a betöltőablakot, amíg vizet lát az üvegen.

1. A programválasztót állítsa **Off** (Ki) állásba. Húzza ki a hálózati csatlakozódugót.
2. Engedje le a mosóvizet. A vészkioldót egy szerszámmal húzza lefelé, és engedje el.









Ezt követően a betöltőablak kinyitható.

Útmutatások a kijelzőn

Kijelzés	Ok/Megoldás
YES (IGEN)	A betöltőablak nyitva van. Ruha hozzáadása lehetséges.
NO (NEM)	<ul style="list-style-type: none"> ■ A betöltő ablakot a dobban lévő magas hőmérséklet miatt nem lehet kinyitni. Várjon, amíg csökken a hőmérséklet. ■ A betöltő ablakot a magas vízszint miatt nem lehet kinyitni. Víz elszivattyúzása (pl. válassza a  Spin/Empty  (Centrifugázás/Szivattyúzás) programot (ha csak szivattyúzni kell: az rpm értékét (centrifuga-fordulatszám) állítsa --- -ra).
E:17	A vízcsapot teljesen nyissa ki, a vízbevezető tömlő megtört/becsípődött: A víznyomás túl kicsi, tisztítsa meg a szűrőt → 24. oldal
E:18	Eldugult a mosóvíz-szivattyú; tisztítsa meg a szivattyút → 23. oldal Eldugult a lefolyótömlő/lefolyócső; tisztítsa meg a szifonon levő lefolyótömlőt → 24. oldal
E:23	Víz a fenéktartályban, a készülék tömitése nem megfelelő. Hívja a vevőszolgálatot! → 28. oldal
	Ha a gyerekszár aktív; Kapcsolja ki → 19. oldal
	Villog → Túl sok a hab? → 26. oldal
:	Villog → Hálózati feszültség túl alacsony → 22. oldal
.	Villog → Alulfeszültség a mosási programnál. A programidő hosszabb lesz. → 22. oldal
Más kijelzések	Kapcsolja ki a készüléket, várjon 5 másodpercig, és kapcsolja be újra. Ha a kijelzés újra megjelenik, hívja a vevőszolgálatot → 28. oldal

Mi a teendő zavar esetén?

Üzemzavar	Ok/Megoldás
Kifolyik a víz.	<ul style="list-style-type: none"> ■ Helyezze el és rögzítse megfelelően a lefolyótömlőt. ■ Húzza meg a bevezető tömlő rögzítőcsavarjait.
Nincs vízbemenet. A mosószer nem folyik be a gépbe.	<ul style="list-style-type: none"> ■ Nem nyomta meg a  Start/Reload (Start/Utántöltés) gombot? ■ Kinyitotta a vízcsapot? ■ Esetleg eldugult a szűrő? Tisztítsa meg a szűrőt. → 24. oldal ■ A bevezető tömlő megtört vagy becsípődött?
Nem lehet kinyitni a betöltőablakot.	<ul style="list-style-type: none"> ■ Aktív a biztonsági funkció. Megszakítja a programot? ■ Kiválasztotta az --- (Öblítőstop = utolsó centrifugálás nélkül) lehetőséget? → 20. oldal ■ Nyitás csak vészkioldóval lehetséges?
A program nem indul el.	<ul style="list-style-type: none"> ■ Megnyomta a  Start/Reload (Start/Utántöltés) gombot, vagy kiválasztotta a  (Késleteltett indítás) idejét? ■ Bezárta a betöltőablakot? ■ A gyerekszár aktív? Kapcsolja ki. → 19. oldal

Üzemzavar	Ok/Megoldás
A gép nem szivattyúzza le a mosóvizet.	<ul style="list-style-type: none"> ■ Kiválasztotta az --- (Öblítőstop = utolsó centrifugálás nélkül) lehetőséget? → 20. oldal ■ Tisztítsa ki a mosóvízszivattyút. → 23. oldal ■ Tisztítsa meg a lefolyócsövet és/vagy a lefolyótömlőt.
Nem látható víz a dobban.	Nem hiba - a víz a látható tartomány alatt van.
A centrifugálás eredménye nem kielégítő. A ruhanemű nyirkos/túl nedves.	<ul style="list-style-type: none"> ■ Nem hiba – A kiegyensúlyozatlanságot ellenőrző rendszer az egyenlőtlen ruhaelosztás miatt leállította a centrifugálást. Egyenletesen ossza el a kis és nagy ruhadarabokat a dobban. ■ Túl alacsony fordulatszámot választott?
Többszörös centrifugálás.	Nem hiba – a kiegyensúlyozatlanságot ellenőrző rendszer kiegyensúlyozatlanságot egyenlítő ki.
A program lefutása hosszabb a szokásosnál.	<ul style="list-style-type: none"> ■ Nem hiba – a kiegyensúlyozatlanságot ellenőrző kiegyensúlyozatlanságot egyenlítő ki a ruhanemű többszöri elosztásával. ■ Nem hiba – a habosodás-ellenőrző rendszer aktív – öblítést iktat be. ■ Nem hiba – a VoltMonitor aktív → 22. oldal
A programidő megváltozik a mosási ciklus alatt.	Nem hiba – a programlefutás a mindenkoros mosási folyamatra optimalizálódik. Ez változásokat eredményezhet a programidőben a kijelző mezőn.
Vízmaradvány az ápolószekamrában.	<ul style="list-style-type: none"> ■ Nem hiba – Nem rontja az ápolószek határfokát. ■ Szükség esetén tisztítsa meg a betétet.
Szagképződés a mosógépben.	Hajtson végre egy   Cottons 90 °C (Pamut 90 °C) programot ruhanemű nélkül. Ehhez használjon általános mosószert.
Az  szimbólum villog. Esetleg hab távozik a mosószertartó fiókból.	Túl sok mosószert használt? 1 evőkanál lágy öblítőszert keverjen össze fél liter vízzel, és öntse a II-es kamrába (szabadidős, sportruházat és pehelytollas textíliák esetében nem!). A következő mosásnál kevesebb mosószert adagoljon.
Erős zajképződés, rezgések és a készülék elmozgása centrifugáláskor.	<ul style="list-style-type: none"> ■ Be van állítva a készülék? Igazítsa meg a készüléket. → 35. oldal ■ Rögzítette a készüléklábakat? Biztosítsa a készülék lábait. → 35. oldal ■ Eltávolította a szállítási biztosítókat? Távolítsa el a szállítási biztosítókat. → 32. oldal
A kijelző/jelzőlámpák üzem közben nem működnek.	<ul style="list-style-type: none"> ■ Áramkimaradás? ■ Kioldottak a biztosítékok? Kapcsolja be/cserélje ki a biztosítékokat. ■ Ha a zavar ismételten fellép, hívja a vevőszolgálatot. → 28. oldal
Mosószek-maradványok a kimosott ruhaneműn.	<ul style="list-style-type: none"> ■ A foszfátmentes mosószekek szórványosan tartalmaznak vízben oldhatatlan maradványokat is. ■ Válassza az  Rinse (Öblítés) programot, vagy szárítás után kefélje ki a ruhát.
A kijelzőn villog a kettőspont : a  (Késleltetett indítás) jelzésében.	Hálózati feszültség túl alacsony → 22. oldal
Egyetlen pont (.) villog.	Az alulfeszültség a mosási program időtartamának meghosszabbodásához vezetett. → 22. oldal

Üzemzavar	Ok/Megoldás
Ruhahozzáadás állapotban a NO (NEM) jelenik meg a kijelzőn.	A vízszint túl magas. Ruha hozzáadása nem lehetséges. Szükség esetén azonnal zárja be a betöltő ajtót. A program folytatásához nyomja meg a  Start/Reload (Start/Utántöltés) gombot.
Ruhahozzáadás állapotban az YES (IGEN) jelenik meg a kijelzőn.	A betöltőablak nyitva van. Ruha hozzáadása lehetséges.
Ha nem tudja egyedül elhárítani a zavart (be-/kikapcsolás) vagy javításra van szükség:	
<ul style="list-style-type: none"> ■ A programválasztót állítsa Off (Ki) állásba. A készülék ki van kapcsolva. ■ Húzza ki a hálózati csatlakozódugót a csatlakozóaljzatból. ■ Zárja el a vízcsapot, és hívja a vevőszolgálatot. → 28. oldal 	



Vevőszolgálat

Mit tehet, ha nem tudja egyedül elhárítani a zavart? Mi a teendő zavar esetén? → 26. oldal , kérjük, forduljon vevőszolgálatunkhoz. → Borítólapp

Mindig megtaláljuk a megfelelő megoldást, hogy elkerülhető legyen a felesleges kiszállítás.

Adja meg a vevőszolgálatnak a készülék termékszámát (E-Nr.) és a gyártási számát (FD).

E-Nr. _____	FD _____
Termékszám	Gyártási szám

Ezek az adatok megtalálhatók *modelltől függően:

a betöltőablak belső oldalán* / a kinyitott szervizfedélen* és a készülék hátlapján.

Bízzon a gyártó hozzáértésében.

Forduljon hozzánk. Ezzel biztosítja, hogy a javítást szakképzett szerviztechnikusok végzik el eredeti pótalkatrészekkel.



Fogyasztási értékek

Fogyasztási értékek táblázata

(hozzávetőleges adatok)

Program	Betölthető mennyiség	Energiafogyasztás*	Vízfogyasztás*	Programidő*
Cottons (Pamut) 20 °C	6 kg	0,23 kWh	66 l	2 h
Cottons (Pamut) 40 °C	6 kg	0,93 kWh	66 l	2 3/4 h
Cottons (Pamut) 60 °C	6 kg	1,29 kWh	66 l	2 h
Cottons (Pamut) 90 °C	6 kg	2,12 kWh	72 l	2 1/4 h
Easy-Care (Kímélőmosás) 40 °C	3 kg	0,59 kWh	48 l	2 h
Mix (Vegyes) 40 °C	3 kg	0,48 kWh	44 l	1 h
Delicate/Silk (Finom/Selyem) 30 °C	2 kg	0,22 kWh	35 l	3/4 h
Wool (Gyapjú) 30 °C	2 kg	0,16 kWh	40 l	3/4 h

Program	Maradék nedvességtartalom hozzávetőleges adatai**		
	WS12K ...	WS10K ...	WS08K ...
	max. 1200 ford/perc	max. 1000 ford/perc	max. 800 ford/perc
Cottons (Pamut)	58 %	68 %	80 %
Easy-Care (Kímélőmosás)	40 %	40 %	40 %
Delicate/Silk (Finom/Selyem)	30 %	30 %	30 %
Wool (Gyapjú)	45 %	45 %	45 %

* Az értékek a víznyomástól, a vízkeménységtől, a bevezetett víz hőmérsékletétől, a helyiség hőmérsékletétől, a mosnivaló fajtájától, mennyiségétől és szennyezettségétől, a használt mosószertől, a hálózati feszültség ingadozásaitól és a választott kiegészítő funkciótól függően eltérnek a megadott értékektől.

** Maradék nedvességtartalom adatai a programfüggő centrifugaforulatszám-korlátozás és a maximális betölthető mennyiség alapján

Leghatékonyabb programok pamuttextíliákhoz

A következő programok (standard programok, ◁ szimbólummal jelölve) a normál mértékben szennyezett pamut textíliák mosására alkalmasak, és a kombinált energia- és vízfogyasztás tekintetében a leghatékonyabbak.

Normál programok pamuthoz az 1015/2010 rendelet (EU) szerint	Betölthető mennyiség	Program hozzávetőleges időtartama
Cottons (Pamut) ◁ ^{60°C} program + ◁ eco 🌀 gomb	6 kg	4 1/2 h
Cottons (Pamut) ◁ ^{60°C} program + ◁ eco 🌀 gomb	3 kg	4 1/2 h
Cottons (Pamut) ◁ ^{40°C} program + ◁ eco 🌀 gomb	3 kg	4 1/2 h

Programbeállítás a 2010/30/EU irányelv szerinti, hideg vízzel (15 °C) történő vizsgálathoz és energiafogyasztás címkézéséhez.

A programhoz tartozó hőmérsékleti érték a textíliákon elhelyezett címkén feltüntetett hőmérséklethez igazodik. A tényleges mosási hőmérséklet energiatakarékosági okokból eltérhet a program megadott hőmérsékletétől.



Műszaki adatok.

Méretek:

84,8 x 60 x 44,5 cm
(magasság x szélesség x mélység)

Súly:

65 kg

Hálózati csatlakozás:

hálózati feszültség 220-240 V, 50 Hz
névleges áram 10 A
névleges teljesítmény 2300 W

Víznyomás:

100-1000 kPa (1-10 bar)

Teljesítményfelvétel kikapcsolt állapotban:

0,16 W

Teljesítményfelvétel készenléti állapotban (nem kikapcsolt állapotban):

1,45 W



Felállítás és csatlakoztatás

Csomagolás tartalma

Utasítás: Ellenőrizze a mosógépet szállítási sérülések tekintetében. Sérült mosógépet ne helyezzen üzembe. Kifogásolások esetén forduljon ahhoz a kereskedőhöz, akinél a készüléket vásárolta, vagy a vevőszolgálatunkhoz.

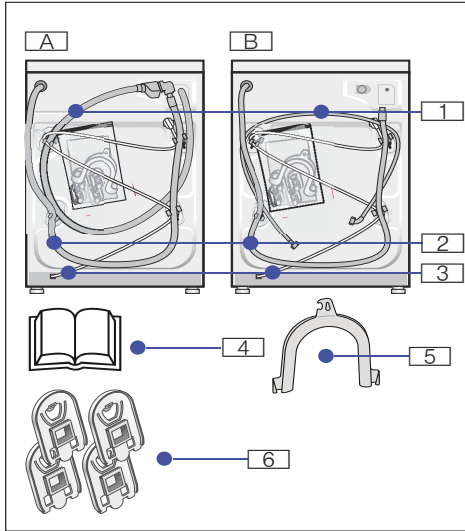

Modelltől függően:

- | | |
|---------------------------------------|---|
| <input type="checkbox"/> A Aquastop | <input type="checkbox"/> 3 Hálózati vezeték |
| <input type="checkbox"/> B Standard | <input type="checkbox"/> 4 Használati és felállítási útmutató |
| <input type="checkbox"/> 1 Vízbekötés | <input type="checkbox"/> 5 Könyökidom a lefolyótömlő rögzítéséhez |
| <input type="checkbox"/> 2 Vízvezetés | <input type="checkbox"/> 6 Burkolatok |

A lefolyótömlő szifonra csatlakoztatásakor továbbá a következő szükséges:

1 db 24-40 mm átmérőjű (szakkereskedésben kapható) csőbilincs szifonra csatlakoztatáshoz, vízbekötés → 33. oldal

Hasznos szerszám:

- Vízmérték a beállításhoz → 35. oldal
- A következő csavarkulcsok:
 - SW13: a szállítási biztosítók kioldásához → 32. oldal
 - SW17: a készüléklábak beállításához → 35. oldal

Felállítás

Utasítás: A dobban lévő nedvességet a végellenőrzés során határozzák meg.

Biztonságos felállítás

⚠ Figyelmeztetés **Sérülésveszély!**

- A mosógép nagy súlyú - vigyázat/veszély felemeléskor.
- Ha a mosógépet kiálló alkatrészeknél fogva (pl. betöltőablak) emelik meg, az alkatrészek letörhetnek és sérüléseket okozhatnak. Ne emelje meg a mosógépet kiálló alkatrészeinél fogva.
- A tömlő- és hálózati vezetékek szakszerűtlen fektetése által botlás- és sérülésveszély áll fenn. A tömlőket és vezetékeket úgy fektesse le, hogy a botlásveszély elkerülhető legyen.

Figyelem!

Készülékkárok

- A befagyott tömlők elszakadhatnak/megrepedhetnek. A gépet ne állítsa fel fagyveszélyes helyeken és/vagy szabadban.
- Ha a mosógépet kiálló alkatrészeknél fogva (pl. betöltő ablak) emelik meg, az alkatrészek letörhetnek és a mosógép megsérülhet. Ne emelje meg a mosógépet kiálló alkatrészeinél fogva.

Utasítás: Kétség esetén szakemberrel csatlakoztassa a készüléket.

Elhelyezési felület

Utasítás: A stabilitás azért fontos, hogy a mosógép ne mozogjon el!

- Az elhelyezési felületnek keménynek és egyenletesnek kell lennie.

- Nem alkalmasak a puha padlók/
padlóburkolatok.

Felállítás lábazatra vagy fagerendás födémen

Figyelmeztetés **Készülékkárok!**

A mosógép centrifugáláskor elmozoghat és lebillenhet/lezuhanhat a lábazatról.

A mosógép lábait feltétlenül rögzítse tartófülekkel.

Tartófülek: Rendelési szám: WX 975600

Utasítás: Fagerendás födécek esetén:

- A mosógépet lehetőleg sarokban állítsa fel.
- Csavarozzon vízálló falapot (legalább 30 mm vastag) a padlóhoz.

A készülék beépítése konyhai szekrény sorba

Figyelmeztetés **Életveszély!**

A feszültségvezető részek érintésekor életveszély áll fenn.

Ne távolítsa el a készülék borítólapját.

Utasítások

- 60 cm-es beépítési szélesség szükséges.
- Csak a szomszédos szekrények alatt is áthaladó, azokkal szilárdan összekapcsolt munkalapra állított munkalapra helyezze a mosógépet.

Szállítási biztosítók eltávolítása

Figyelem! **Készülékkárok**

- A mosógépet szállításhoz szállítási biztosítókkal biztosítják. Az el nem távolított szállítási biztosítók a mosógép üzemelésekor pl. sérülést okozhatnak a dobban. Az első használat előtt feltétlenül teljesen el kell távolítani mind a 4 szállítási biztosítót. A biztosítókat őrizze meg.
- A sérülések elkerülésére egy későbbi szállításnál okvetlenül helyezze vissza a biztosítókat.

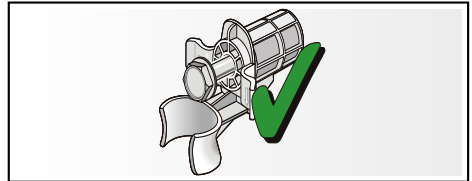

A csavart és a hüvelyt összecsavarozva őrizze meg.

1. A tömlőket vegye ki a tartókból.
2. Vegye ki a tömlőket a könyökidombból és vegye le a könyökidomot.
3. Mind a 4 szállítási biztosítót lazítsa meg és távolítsa el.

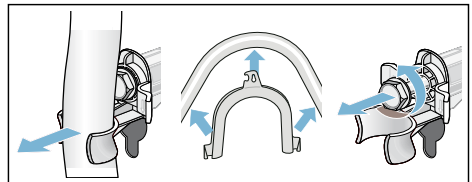

4. A hálózati vezetékét vegye ki a tartóból. Távolítsa el a hüvelyeket.

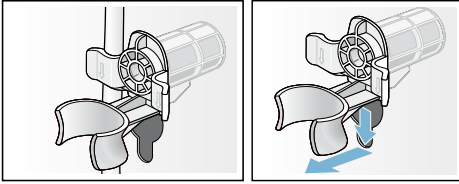

5. Tegye fel a burkolatokat.

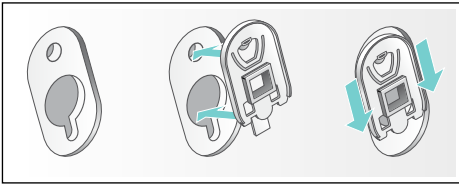
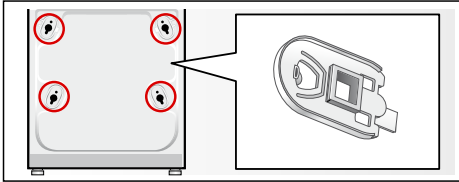

Utasítás: A rögzítőfültre gyakorolt nyomással rögzítse fixen a burkolatokat.

Tömlő- és vezeték hosszúságok

bal oldali csatlakozó

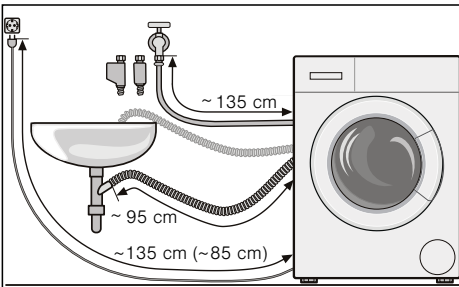

vagy

jobb oldali csatlakozó

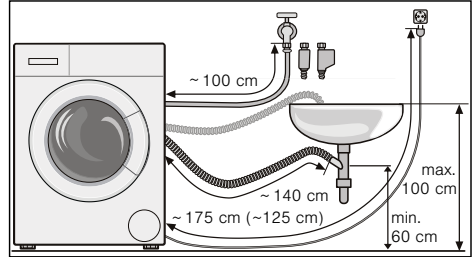

Utasítás: A tömlőtartók használata esetén lecsökkennek a lehetséges tömlőhosszúságok!

Javaslat: Kapható a szakkereskedőnél/vevőszolgálatnál:

- Hosszabbító az Aquastop-, ill. a hidegvíz-bevezető tömlő számára (kb. 2,50 m). Rendelési száma: WZ10130
- Hosszabb bevezető tömlő (kb. 2,20 m) a Standard modellhez.

Vízbekötés

⚠ Figyelmeztetés **Áramütésveszély!**

Feszültségvezető részek vízzel történő érintkezésekor életveszély áll fenn. Az Aquastop biztonsági készüléket nem szabad vízbe meríteni (elektromos szeleppel rendelkezik).

Figyelem! **Víz okozta károk**

A vízbevezető és a vízelvezető tömlő csatlakozási pontjai nagy víznyomásnak vannak kitéve. A szivárgás vagy víz okozta károk elkerülése érdekében feltétlenül vegye figyelembe az ebben a fejezetben szereplő útmutatásokat.

Utasítások

- Az itt felsorolt útmutatásokon kívül az illetékes víz- és áramszolgáltató vállalat különleges előírásai lehetnek érvényben.
- A mosógépet csak hideg ivóvízzel működtesse.
- Ne csatlakoztassa a mosógépet nyomásmentes melegvízbojler keverő csaptelepére.
- Csak a géphez mellékelte vagy egy erre kijelölt szaküzletben vásárolt vízbevezető tömlőt használjon, használat ne.
- Kétség esetén szakemberrel csatlakoztassa a készüléket.

Vízbevezetés

Utasítások

- A vízbevezető tömlőt nem szabad megtörni, becsípni, módosítani vagy elvágni (a szilárdság ekkor már nem garantált).
- A rögzítőcsavarokat csak kézzel húzza meg. Ha a rögzítőcsavarokat túl szorosra húzza egy szerszámmal (fogóval), akkor a menetek megsérülhetnek.

Optimális víznyomás a vezetékhalózatban: 100-1000 kPa (1-10 bar).

- Kinyitott vízcsapnál legalább 8 l/perc mennyiségű víz folyik.
- Nagyobb víznyomásnál építsen be nyomáscsökkentő szelepet.

Csatlakoztatás

A vízbevezető tömlőt csatlakoztassa a vízcsapra ($\frac{3}{4}$ " = 26,4 mm) és a készülékre (AquaStop modelleknél ez nem szükséges, ott már rögzítve van):

■ Aquastop

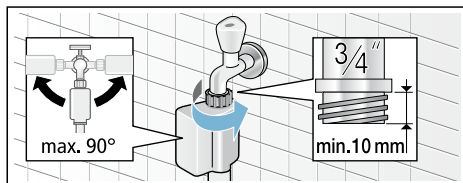

■ Standard

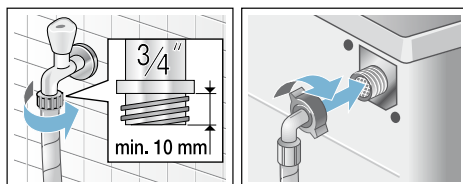

Óvatosan nyissa ki a vízcsapot, és közben ellenőrizze a bekötési pontok tömítettségét.

Utasítás: A csavarkötés vízvezetéki nyomás alatt áll.

Vízvezetés

Figyelem!

Víz okozta károk

Ha a bevezetett lefolyótömlő szivattyúzaskor a magas víznyomás miatt kicsúszik a mosdókagylóból, a kifolyó víz vízkárokat okozhat. Biztosítsa, hogy a lefolyótömlő ne tudjon kicsúszni a mosdókagylóból.

Utasítások

- A vízvezető tömlőt ne törje meg és ne húzza hosszirányban.
- A felállítási felület és a lefolyó közötti magasságkülönbség: min. 60 cm - max. 100 cm

A mosóvíz mosdókagylóba vezetése

Figyelmeztetés Forrázásveszély!

Magas hőmérsékleten végzett mosásnál a forró mosóvízzel érintkezve (pl. a forró mosóvíz mosdókagylóba szivattyúzásakor) leforrázhatja magát. Ne nyúljon a forró mosóvízbe.

Figyelem!

Készülékkárok/textíliák károsodása

Ha a lefolyótömlő vége a kiszivattyúzott vízbe merül, akkor a víz visszaszivattyúzódhat a készülékbe és károsíthatja a mosógépet/textíliákat.

Ügyeljen a következőkre:

- a mosdólefolyó záródugója ne záródjon be.
- a víz kellő gyorsasággal folyjon le.
- a vízvezető tömlő vége ne merüljön a kiszivattyúzott vízbe.

A lefolyótömlő elhelyezése:

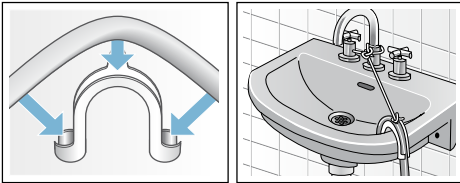

A mosóvíz szifonba vezetése

A csatlakozási pontot 24-40 mm átmérőjű (szakkereskedésben kapható) tömlőbilinccsel kell biztosítani.

Csatlakoztatás

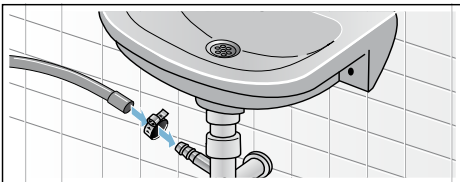

A víz elvezetése gumikarmantyús műanyag csőbe vagy vízvezetőn keresztül

Csatlakoztatás

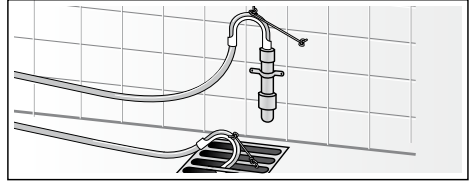

Beállítás

1. A kontraanyát csavarkulccsal az óramutató járásával megegyező irányban csavarja ki.
2. Vízmértékkel ellenőrizze, esetleg változtassa meg a mosógép beállítását. A készülékláb elforgatásával változtatható a magasság.

Utasítás: Mind a négy készüléklábnak biztosan kell állnia a padlón.

A mosógépnek nem szabad billegnie!

3. Erősen csavarozza a kontraanyát a készülékházhoz. Közben rögzítse a lábat és ne állítson a magasságon.

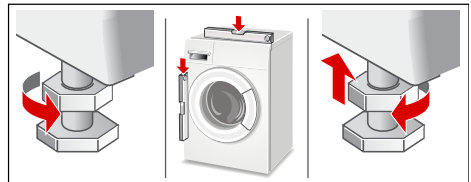

Utasítások

- Mind a négy készülékláb kontraanyait szorosan a házhoz kell csavarozni!

- Az erős zajképződés, a rezgések és a készülék elmozgása a nem megfelelő beállítás következménye lehet!

Villamos csatlakozás

Figyelmeztetés

Életveszély!

A feszültségvezető részek érintésekor áramütés veszélye áll fenn.

- Soha ne fogja meg nedves kézzel a hálózati csatlakozódugót.
- A hálózati vezetéket mindig csak a csatlakozódugónál fogva húzza, soha ne a vezetéknél, mivel az megsérülhet.
- A hálózati csatlakozódugót soha ne húzza ki működés közben.

Vegye figyelembe a következő tanácsokat, és ügyeljen arra, hogy:

Utasítások



- A hálózati feszültség és a mosógépen található feszültségadat (készüléktábla) egyezzen meg. A csatlakozási érték továbbá a szükséges biztosíték az adattáblán van megadva.
- A mosógépet csak előírászerűen felszerelt védőérintkezős dugaszolóaljzaton keresztül, váltóáramra szabad csatlakoztatni.
- A hálózati csatlakozódugó és a csatlakozóaljzat illeszkedjen egymáshoz.
- Elegendő legyen a vezeték keresztmetszete.
- A földelési rendszer előírászerűen van szerelve.
- A hálózati vezeték cseréjét (ha szükséges) csak villamossági szakember végezze. Pót hálózati vezeték a vevőszolgáltatónál kapható.
- Ne használjon elosztódugókat/-csatlakozókat és hosszabbító vezetékeket.

- Hibaáram-védőkapcsoló használata esetén csak a  jelöléssel rendelkező típust használjon. Csak ez a jelölés garantálja a most érvényes előírások betartását.
- A hálózati csatlakozódugó mindig elérhető legyen.
- A hálózati vezetéket nem szabad megtörni, becsipni, módosítani, átvágni vagy forró tárgyakkal érintkezésbe hozni.

Első mosás előtt

A mosógépet a gyárból történő kiszállítás előtt behatóan átvizsgálták. A lehetséges vizsgálovíz-maradványok eltávolításához először ruhanemű **nélkül** végezzen mosást.

Utasítások

- A mosógépet szakszerűen kell felállítani és csatlakoztatni. Felállítás és csatlakoztatás → 31. oldal
 - Soha ne helyezzen üzembe sérült mosógépet. Tájékoztassa a vevőszolgálatot. → 28. oldal
1. Ellenőrizze a mosógépet.
 2. Csatlakoztassa a hálózati csatlakozódugót.
 3. Nyissa ki a vízcapot.
 4. Kapcsolja be a készüléket.
 5. Csukja be a betöltőablakot (Ne rakjon be mosnivalót!).
 6. Válassza pl. a   **Cottons** (Pamut) programot.
 7. Állítson be **90 °C** hőmérsékletet.
 8. Nyissa ki a mosószer tartó fiókot.
 9. Töltsön kb. 1 liter vizet a II-es kamrába.

10. Az általános mosószert a gyártó enyhe szennyeződésre vonatkozó útmutatásai szerint töltsse be a **II-es** kamrába.

Utasítás: A habképződés elkerülése érdekében a javasolt mosószermennyiségnek csak a felét használja. Ne használjon gyapjú- vagy finommosószert.

11. Csukja be a mosószertartó fiókot.
 12. Nyomja meg a **Start/Reload** (Start/Utántöltés) gombot.
 13. A program végén állítsa a programválasztót **Off-ra** (Ki).

Az új mosógépe üzemkész.

Szállítás

Előkészítő munkálatok:

1. Zárja el a vízcsapot.
2. Csökkentse a víznyomást a bevezető tömlőben. Tisztítás és karbantartás – a vízbevezetésnél lévő szűrő → 24. oldal
3. Engedje le a maradék mosóvizet. Tisztítás és karbantartás – Eldugult a mosóvíz-szivattyú → 23. oldal
4. Válassza le a mosógépet az elektromos hálózatról.
5. Szerelje le a tömlőket.

Építse be a szállítási biztosítókat:

1. Vegye le a burkolatokat és őrizze meg.
Esetleg használjon csavarbehajtót.

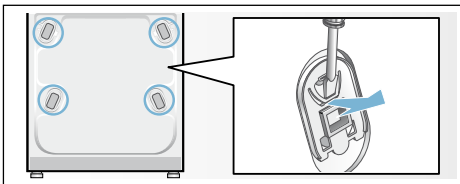

2. Mind a 4 hüvelyt helyezze be. A hálózati vezetékét erősen rögzítse a tartókon. Helyezze be és húzza meg a csavarokat.

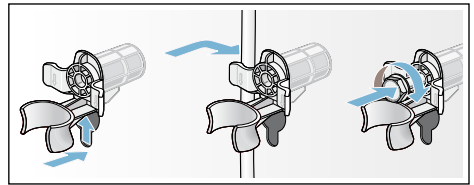
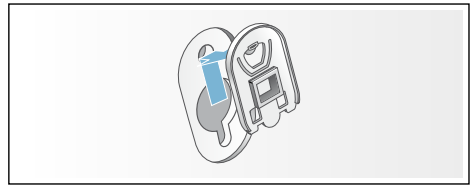

Üzembe helyezések előtt:

Utasítások

- a szállítási biztosítókat **feltétlenül** el kell távolítani! → 32. oldal
- Meg kell akadályozni, hogy a következő mosásnál a mosószer felhasználás nélkül távozzon a lefolyóba: öntsön 1 liter vizet a **II-es** kamrába, és indítsa el az **Spin/Empty** (Centrifugálás/Szivattyúzás) programot (csak szivattyúzni kell: a centrifugafordulatszámot rpm állítsa - - - -ra).

Javítási megrendelés és tanácsadás zavarok esetén

H +361 489 5461

Az egyes országok vevőszolgálati elérhetőségei megtalálhatók a mellékelt vevőszolgálati jegyzékben.

BSH Hausgeräte GmbH
Carl-Wery-Straße 34
81739 München
GERMANY
siemens-home.com

Gyártó a BSH Hausgeräte GmbH, a Siemens AG védjegyhasználati engedélye alapján



9000963335 (9511)