



SIEMENS



Washer-Dryer

siemens-home.com/welcome

洗衣乾衣機 使用暨安裝說明書

Register
your
product
online

目錄

說明書	一般安全須知	3
	環境保護 / 節省提示	4
	您新購買的洗衣乾衣機	5
	第一次使用洗衣乾衣機前	7
	待洗衣服準備與分類	8
	洗衣劑與其他添加劑	10
	洗衣程序	12
	洗滌和烘乾選項	14
	洗滌和烘乾	16
	清潔與保養	18
	故障排除	20
	客戶服務	23
安裝說明	24	
附件	程序概覽	28
	消耗數據	29

一般安全須知

符合規定的用途

本洗衣乾衣機僅供下列用途：

- 僅限家居使用
- 將可以機洗的質料放進洗衣水內，並且將衣服脫乾
- 操作時請使用冷自來水和適用於洗衣機的一般洗衣劑和保養劑。

本洗衣乾衣機符合相關安全規定。

危險警告



- 請勿讓兒童接觸包裝及其零件。膠膜和紙箱有發生窒息危險之虞。
- 使用裝置後，請拔出電源線。線路分離後，請連同插座一起拆下。請破壞機門的鎖，以免小孩因被困而引致生命危險。

下列衣物不宜使用洗衣乾衣機：

- 曾用溶劑、石油、蠟、油脂或顏料處理過的衣服（例如去污劑、石油溶劑、造型髮蠟、去指甲油等）
- 沾有造型髮蠟、去指甲油或類似藥劑。有起火及爆炸危險！
- 殘留粉塵，（例如，煤塵和麵粉）有爆炸的危險！
- 含泡沫 / 橡膠。

安裝前

- 請依據安裝說明安裝洗衣乾衣機
-> 第 24 頁。
- 取下搬運螺栓並妥善保管。
- 如洗衣乾衣機明顯受損時，請不要安裝啟動。如有疑問，請向客戶服務。

洗滌和烘乾

- 請清除口袋中的所有物品，特別注意是否有易燃物（例如打火機、火柴等等）在內。
- 請勿讓小孩在無人看護時接近洗衣乾衣機。
- 小孩和任何未經指示的人均不可使用洗衣乾衣機！
- 寵物要遠離洗衣乾衣機。
- 排出高溫的洗衣水時，請多加小心。
- 運作期間機門的溫度很高。

關於洗衣機的保護

- 請勿攀爬洗衣乾衣機。
- 請勿靠倚打開的洗衣乾衣機機門蓋。
- 請勿把洗衣乾衣機放置在有凍霜危險的地方。
- 請勿在沒有搬運螺栓的情況下搬運洗衣乾衣機。

環保廢物棄置處理

- 本設備說明是根據歐洲電子及電氣舊設備準則 2012/19/EU（廢棄電子及電氣設備 WEEE）。
- 此準則提供於歐盟成員對舊設備之報廢或使用標準。



環境保護 / 節能提示

- 將包裝物料分類裝妥並拿到最近的回收處理站。
- 每次洗程均盡用最大洗衣容量。
- 請勿預洗普通髒污的衣服
- 請選擇 **Cottons Eco @ 60 °C** (棉質 - 節能洗 60 °C) 洗程代替 **Cottons** (棉質衣物) 90 °C 洗程 -> 第 12 頁。
兩者清潔效果相約，但前者明顯消耗較少能源。
- 洗衣劑劑量請依據製造商說明和水的硬度而調節。
- 若衣物隨後要在洗衣乾衣機裡烘乾，請按洗衣乾衣機製造商說明書裡所指示的脫水轉數進行選擇。

電子與電器設備廢料規定

本設備說明是根據歐洲電子及電氣舊設備準則 2012/19/EU (廢棄電子及電氣設備 WEEE)。

此準則提供於歐盟成員對舊設備之報廢或使用標準。



您新購買的洗衣乾衣機

洗衣乾衣機說明

洗衣乾衣機為您提供三種運作模式 → 第 16 頁。

- 僅洗衣服
- 僅烘乾
- 連續洗衣和烘乾

進行連續洗衣和烘乾程序時，洗衣模式會自動轉換至烘乾程序。

烘乾模式是依據水冷凝原理，烘乾過程中所產生的冷凝水會經由排水管從排水槽流出。

注意！供水管和排水管在洗衣服和烘乾時，必須已經正確安裝 → 第 25 頁。水龍頭必須開啟。

機門

這一項安全裝置可防止機門於運轉期間開啟。

開啟前

請確認滾筒內沒有水，且滾筒沒有轉動。

第一次使用洗衣乾衣機前

本洗衣乾衣機在出廠前已通過測試。為清除測試過程中所殘留的水分，請在第一次使用前先讓機器空洗一次。

- 請確認已卸下洗衣乾衣機背部的搬運螺栓 -> 第 26 頁。
- 請勿放入任何衣物。
- 請將機門關起。
- 請打開水龍頭。
- 請拉出清潔洗劑填充槽
- 請將 ½ 測量杯的洗衣劑加入填充槽 II 中。 -> 第 10 頁。

i 請勿使用冷洗精等精緻衣物洗劑（否則會製造過多泡沫）。

- 關上清潔洗劑填充槽。
- 請將洗衣模式選擇鈕轉至 **60 °C** 洗程。
- 請按下 **Start/Pause** ◊（開啟 / 暫停）鍵。
- 洗程結束時請將洗衣模式選擇鈕轉至「關」(**Off**)。
- 打開機門。

i 請保持機門開啟，讓洗衣乾衣機內部保持乾爽。





待洗衣服的準備與分類

為待洗衣物分類

根據洗滌標示分類衣物

- 白色衣物須與顏色衣物分開洗滌。
- 未收邊或碎裂的衣物不宜放入機器裡洗滌，以免衣物脫線。
- 若不留意衣物的保養標示，可能會損害衣物。

有下列洗滌標示的衣物方可洗滌：



洗滌標示	洗滌方式
	棉質衣物 90 °C。
	顏色衣物 60°C、40°C、30°C。
	輕柔衣物 60°C、40°C、30°C。
	可手洗及機器洗的絲，40°C、30°C，冷水。

標有衣物保養標示的衣物 ，不可放入洗衣乾衣機中洗滌。

為烘乾衣物分類

根據洗滌標示分類衣物

只有標有“可烘乾”指示的衣物或標有下列衣物保養標示之衣物，方可烘乾

洗滌標示	洗滌方式
	以一般溫度烘乾
	以較低溫度烘乾（輕柔烘乾）

請勿把下列衣料放入洗衣乾衣機中烘乾：

- 凡附有勿保養標示  之衣物，請勿烘乾。
- 不透氣的衣料（例如橡膠衣料）。
- 精緻紡紗（棉、人造纖維窗簾）— 免生皺摺！
- 過濕的衣物— 高度能源消耗！
- 毛料或混有毛料之材質

準備烘乾的衣物

散落的異物（例如硬幣、文件夾、針、鐵釘）會損壞衣物或洗衣乾衣機的部件（例如滾筒）。

- 清空衣物口袋。
- 刷去口袋及衣物折邊部位的沙粒。
- 污漬需預先處理。
- 拉上衣物拉鍊，扣上鈕扣。
- 移除窗簾鉤環或放入洗衣網 / 袋綁好。
- 使用洗衣網 / 洗衣墊套來清洗：
 - 精緻的衣物，例如褲襠、窗簾、
 - 小件衣物，例如襪子或手帕、
 - 鋼絲胸圍（鋼絲可能在洗衣程序中脫落而損壞洗衣乾衣機）。
- 褲子、針織衣物和紡織品，例如平針織物、T 恤或運動衫，應該翻面清洗。

準備烘乾的衣物

- 僅限於在烘乾前已洗滌、沖洗及脫水之衣物。
- 即使易於保養之衣物，亦須在烘乾前脫水。
- 請按類別和所需的烘乾溫度分類衣物，以確保衣物均勻烘乾。

放入衣物



確認洗衣乾衣機容量前，請先檢查滾筒中有無異物或寵物。

爆炸危險！衣物若曾經用含溶劑的清潔用品處理（例如去漬鹽或去漬劑），必須仔細手洗淨方可放入洗衣乾衣機，免生爆炸危險！

- 將衣物交錯並鬆散地置放於滾筒裡。大型及小型衣物混合放置。
- 請注意最大的洗衣容量，程序概覽 → 第 28 頁。
- 機門與橡膠密封墊之間不可夾有衣物。
- 關閉機門，直至聽到「喀答」銜入聲。
- 測量並倒入用於單純洗程或烘乾洗程的洗衣劑與其他添加劑。
- 請打開水龍頭。

洗衣劑與其他添加劑

清潔洗劑填充槽

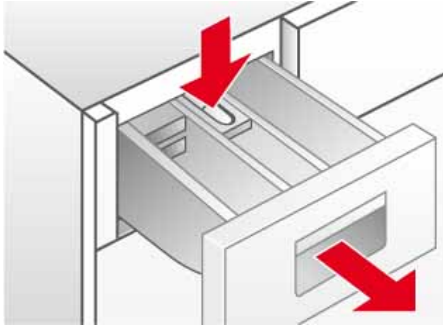

清潔洗劑填充槽共分三個

填充槽 I：預先洗滌的洗衣劑

填充槽 II：主洗的洗衣劑

填充槽 III：液體的添加劑，例如漂白劑和柔順劑。

添加劑將在最後沖洗程序時沖出。

- 請注意槽內最高添加上限，否則清潔洗劑填充槽 III 會太早清空。
- 請先用少量清水稀釋濃稠的添加劑，以免堵塞。

使用液態的洗衣添加劑：必須在液態洗衣劑前使用。

另外：

- 請將清潔洗劑填充槽拉到底。
- 請按下標示 **PUSH**（按）的區域，並將洗衣劑填充槽取出。
- 請將填充槽 II 向前拉到底和 向下壓。
- 使用清潔洗劑填充槽

軟水劑

軟水劑可以依照製造商所提供的資訊倒入填充槽 I 和 II。請先倒入洗衣劑，再倒入軟水劑。

中毒危險！

請把洗衣劑與其他添加劑收藏到孩同童無法拿取之處。

化學燒傷危險！

請小心開啟洗衣劑填充槽！

洗衣劑填充槽內可能還含有殘留的洗衣劑！

請添加正確劑量：

- 水的軟硬度：相關資訊請聯絡水務處。
- 洗衣容量。
- 洗衣劑製造商所提供的資訊。
- 衣物的髒污程度。



添加正確的劑量，既能減少對環境的危害，亦可確保最佳的洗衣效果。



洗滌毛料製品的洗程，請使用 PH 值中性的毛料製品洗衣劑。

洗衣劑與其他添加劑



調洗衣粉劑量

一般髒污程度的待洗衣物

- 設定洗程。
- 請勿選擇 預洗模式 → 第 14 頁。
- 請依據製造商標籤指示，將洗衣劑量倒入清潔洗劑填加槽的填充槽 II

極髒污的待洗衣物

- 設定洗程。
- 請選擇預洗 → 第 14 頁。
- 請將建議的 1/4 洗衣劑量倒入 填充槽 I 並將 3/4 的洗衣劑量倒入填充槽 II 內。

調洗衣劑劑量

液態洗衣劑僅在主洗過程中無預洗模式使用。

另外：

- 把建議的洗衣劑量倒入洗衣劑量杯內，然後放進滾筒。

或者

- 打開液態洗衣添加劑後，放入洗衣填加槽的 填充槽 II。

i 液態洗衣添加劑上的尺度可以協助選擇正確的液態洗衣劑量。

i 假如填充槽 II 使用洗衣粉，則必須將液態洗衣添加劑 倒出。

洗衣程序

洗衣模式選擇鈕

利用洗衣模式選擇鈕選擇洗程。



顯示區裡會顯示程式剩餘時間以及適當的衣物重量。

洗程 *

* 依據不同機型

Cottons (棉質衣物)

適合耐洗的材質、以棉或亞麻製成可耐高溫洗滌的織品。

- 顏色衣物至 60°C。
- 白色衣物從 60°C 至 90°C。

Easy Care (輕柔衣物)

本洗滌程式適合較不耐洗的材質，如棉、麻、人造纖維或混紡等，建議把衣服按不同顏色分類。

Delicate/Silk (纖幼 / 絲質衣物)

本洗滌程式適合棉、麻、緞、人造纖維或者混紡（例如窗簾）等衣物。清洗過程中的轉洗清柔，最後的脫水過程也減少旋轉次數。

Wool (羊毛衣物)

毛類織品會受高溫、潮濕及摩擦影響。毛料洗程特別留心這些特性，並在動與靜之間求取平衡。

適合手洗或機器洗的毛料材質或有部分毛呢的衣物。

Mixed Fabrics (混合衣物)

本洗程專門洗滌不同彈性和易保養的紡織材料衣物。

烘乾程序

Intensive Dry (特強烘乾)

特級烘乾適合 ☑ (耐洗的材質) 適合溫度 90°C。



Gentle Dry (低溫乾衣)

溫和烘乾適合 ☑ (易保養的材質) 適合溫度 60°C。

Fluff Clean (絨毛清理)



滾筒內必須空無一物。

本程序可用來清理在烘乾流程中所堆積的絨毛。10 次烘乾行程之後，洗衣烘乾機會在顯示面板上閃爍  (絨毛清理) 標示，意即必須進行此程序。接著，電子計數器會自動歸零。符號  (絨毛清理) 在程序開始後便會熄滅。

若要執行絨毛清理程式，請採取以下流程：

- 請確保滾筒已經完全淨空，然後關起機門。
- 請將洗衣模式選擇按鈕轉到  (絨毛清理)。
- 請按下 (Start/Pause) (開啟 / 暫停) 鍵。



本程式 (絨毛清理) 也可以在機器沒有指令的情況下，隨時執行。

Rinse + Spin (過水 + 脫水)：

額外的沖洗流程和旋轉。假如要拿取濕的衣服，請在再啟動程式前，將旋轉數設定在  (不脫水) -> 第 14 頁。

Empty + Spin (排水 + 脫水)：

程序結束後，以

 (不脫水) -> 第 14 頁。將沖洗的水排出。

- 請將洗衣模式選擇鈕轉至 **Empty + Spin** (排水 + 脫水)。
- 請將脫水轉數轉至  (不脫水)。
- 請按下 (Start/Pause) (開啟 / 暫停) 鍵

或者

排水和選擇想要的脫水轉數。

- 請將洗衣模式選擇鈕轉至 **Empty + Spin** (排水 + 脫水)。
- 請持續按  Spin 脫水直到所需的脫水轉數設定完成。
- 請按 (Start/Pause) (開啟 / 暫停) 鍵。

洗滌和烘乾選項

脫水轉速按鍵 **Spin**

可依據洗程設定不同的脫水轉速。
請持續按 **Spin**（脫水）直到顯示所欲設定之脫水轉速。

不脫水

在 （不脫水）模式下脫水功能處於取消狀態。洗滌流程將在沖洗後結束。

衣物不平衡偵測系統

自動不平衡控制系統會透過多次旋轉來確保衣物分配均勻。在非常不佳的衣物分配情況下，最後旋轉的次數會因為安全理由減少，甚至會停止旋轉流程。

選項按鍵

可視需求個別設定洗程。

選擇所需選項：







- 按下 **Option**（選項）按鈕，直到所需選項選取完成（顯示燈亮起）。
- 請按 **Select**（設定）開啟 / 關閉選項（顯示燈亮起 / 未亮）。

Select（設定）按鍵



持續按住 **Option**（選項）按鍵會呈現所有選項。

選項（顯示區符號）

 - 預洗	以 35°C 的水溫浸泡。適合非常髒污的衣物。
 - 強力去污	加長洗衣時間，並以 60° 清洗。適合精緻但很骯髒的衣服。無法和  彈性時間一同進行。
 - 防皺易熨	特殊脫水流程讓衣物不打結。以較低的脫水轉數柔緩地進行最後脫水。輕易提升衣物溼度。減少皺摺，讓衣物易於熨燙。
 - 一加高水量	較高的洗衣水位並增加沖洗流程。針對使用軟水或希望有更佳沖洗效果的人。徹底去除洗衣劑殘留物。
 - 彈性時間	設定洗衣時間，最長—中等—最短。
 - 警示	開啟或者關閉警示音。

預設程序完成時間 **Delay**

程式開始的時間可以在開啟前就延遲。透過剩餘時間，您可以決定選擇的程式何時結束。剩餘時間以小時為單位，最多設定到 24 小時。持續按  **Delay**（預設程序完成時間）直到顯示所欲設定之時數。

然後按下 **(Start/Pause)**（開啟 / 暫停）鍵程式會依據所設的完成時間來延緩啟動時間。顯示區會提示到程式結束所需要的時間。

烘乾按鍵

烘乾程序 -> 第 12 頁。可以透過烘乾選項個別設定。

- 請按 **Dry**（烘乾），直到所欲選擇的烘乾選項出現在顯示區裡。
- 若要關閉，請按 **Dry**（烘乾）直到  在顯示區裡出現。

烘乾選項（符號位於顯示區）



設定烘乾時間 烘乾時間可以透過重複按 **Dry**（烘乾）鍵，在 2:40 和 0:00 之間進行設定。

Start/Pause

（開啟 / 暫停）鍵



請按下 **Start/Pause**（開啟 / 暫停）鍵開啟所選的程序。

（剩餘時間）會在顯示區裡顯示，且符號 （洗程開始）會亮起。

洗程進度

洗程步驟顯示在顯示區裡。

-  預洗
-  正式洗程
-  沖洗
-  脫水
-  烘乾。

改變洗程	<p>改變洗程</p> <ul style="list-style-type: none"> □ 選擇新的洗程， □ (Start/Pause) (開啟 / 暫停) 鍵。
洗程中斷	<div style="display: flex; align-items: flex-start;"> <div style="margin-right: 10px;"></div> <div> <p>開始新的洗程。</p> <p>請在洗程流程出現時，持續按住按鍵 ▷00 (Start/Pause) (開啟 / 暫停)，直到 88:88 出現在顯示區上。在洗程暫停的時候，會間歇地出現 88:88 和剩餘時間。</p> <p>請按下 (Start/Pause) (開啟 / 暫停) 鍵讓洗程繼續進行。</p> </div> </div>
洗程結束	<p>請持續按住 (Start/Pause) (開啟 / 暫停) 鍵直到顯示螢幕上出現 88:88。</p> <p>為高溫洗程時：</p> <ul style="list-style-type: none"> - 洗滌衣物降溫：選擇 Rinse + Spin (過水 + 脫水)。 - 請按下 (Start/Pause) (開啟 / 暫停) 鍵。 <p>為低溫洗程時：</p> <ul style="list-style-type: none"> - 選擇 Empty + Spin (排水 + 脫水)。 - 請按下 (Start/Pause) (開啟 / 暫停) 鍵。 <div style="display: flex; align-items: flex-start;"> <div style="margin-right: 10px;"></div> <div> <p>當烘乾程序結束時，衣物溫度可能仍然非常高。</p> </div> </div>

洗滌和烘乾

僅洗衣服

- ❑ 請將洗衣模式選擇按鈕設定在所需洗程，例如，棉質衣物 **Cottons 60 °C**。
在顯示區裡會交替出現（剩餘時間）和建議洗衣量 **kg**。◇（Start/Pause）（開啟 / 暫停）的符號會亮起。
- ❑ 按情況搭配水溫和脫水轉數，並依個別程序設計選擇選項 → 第 14 頁。
i 功能 **Dry**（烘乾）不能啟動。
- ❑ 放入衣物 → 第 9 頁。
請注意最大衣物負載量。
程序概覽 → 第 28 頁。
- ❑ 請按（**Start/Pause**）（開啟 / 暫停）。
⌚ 剩餘時間會顯示在顯示區。
符號（洗程開始）會亮起。
洗程開始。

僅烘乾

- ❑ 請將洗衣模式選擇鈕設定到所想要的烘乾程序。
在顯示區中會間歇地出現（剩餘時間）和以公斤計的建議洗衣量。
- ❑ 請設定 **Dry**（烘乾）鍵以設定烘乾選項 → 第 14 頁。
如沒有選擇任何選項，系統將自動預設為田（衣櫥乾度）。
i
- ❑ 放入衣物 → 第 9 頁。
請注意最大的乾衣容量，
程序概覽 → 第 29 頁。
- ❑ 請按（**Start/Pause**）（開啟 / 暫停）。
⌚（剩餘時間）會顯示在顯示區內，且符號 **Dry**（烘乾）與 洗程開始會亮起。
烘乾程序開始

洗滌和烘乾



- 洗滌和烘乾程序。
- ❑ 請將洗衣模式選擇按鈕設定在所需洗程，例如，棉質衣物 **Cottons 60 °C**。
顯示區上會交替出現剩餘時間和建議的洗衣量公斤。符號 會亮起。
- ❑ 按情況搭配水溫和脫水轉數，並依個別程序設計選擇選項 → 第 14 頁。
- ❑ 請設定 **Dry**（烘乾）鍵以設定烘乾選項 → 第 14 頁。
- ❑ 放入衣物 → 第 9 頁。
請注意最大的洗衣容量，程序概覽 → 第 28 頁。
- ❑ 請按（**Start/Pause**）（開啟 / 暫停）。
- i** 執行的烘乾洗程由洗滌洗程自動設定，程序概覽 → 第 28 頁。

洗程結束

洗滌和烘乾洗程自動結束。在顯示區上出現  。

- 將洗衣程序選擇旋鈕轉至關。
- 從滾筒取出洗滌完畢的衣物。
- 機門保持開啟，讓洗衣機內部變得乾爽。
- 請關起水龍頭。有防漏安全裝置系統的機型除外。

不脫水

如果在洗程開始時，脫水功能就關掉的話，（沒有脫水 = 洗完的衣物會留在沖洗水上），因為洗程是在最後一次沖洗後停止的。在顯示區裡  交替出現  。

排出沖洗水和脫乾衣服必須：



- 請按  **Spin**（脫水）直到所需的脫水轉數設定完成。排水、進行脫水。

當顯示區出現  代表洗程結束。

最大脫水轉數視所選洗程而定。



如果不要脫水：

- 按下  **Spin**（脫水）（即顯示排水剩餘時間）。進行排水，洗衣乾衣機尚未進行脫水。當顯示區出現  時，即代表洗程已結束。

- 將洗衣程序選擇旋鈕轉至關。
- 取出洗滌完畢的衣物。
- 機門保持開啟，讓洗衣乾衣機內部變得乾爽。
- 請將水龍頭關起。有防漏安全裝置系統的機型除外。

控制面板安全鎖

您可以鎖定洗衣乾衣機，以防止設定的功能不慎被改變。

開啟 / 關閉：同時按下 **Option**（選項）和 **Select**（設定）啟動或關閉控制面板安全鎖。當控制面板安全鎖式啟動時，顯示區會亮起 。

當關閉機器時，控制面板安全鎖亦會關閉。



清潔與保養

安全警告

有觸電的危險！
清潔前請務必將插頭自插座拔除！



有爆炸的危險！
請勿用可燃性溶劑清潔洗衣乾衣機！

有灼傷的危險！
高溫的過濾器必須在排水前降溫！

洗衣機外殼與操作面板

請以柔軟濕潤的抹布擦拭。
立即去除洗衣劑及清潔劑的殘留物。
- 請勿以水柱沖洗洗衣乾衣機。

滾筒

從滾筒和橡膠密封處清除殘餘的異物。

去除滾筒中的水垢。
- 在處理整合洗衣乾衣機內的水垢時，請使用有防腐蝕效果的清潔劑。
- 請注意製造商的使用指南和劑量說明。
- 在清除滾筒內的水垢和鐵鏽之後，請多執行幾次
Rinse + Spin（過水 + 脫水）來徹底清除酸性的殘留物。

如果有殘留的金屬異物（例如硬幣、文件夾、鐵針、鐵釘等），將造成滾筒內生鏽：

- 請使用不含氯的清潔劑，並且遵循清潔劑製造商之使用說明。請勿使用鐵刷。

清潔洗劑填加槽

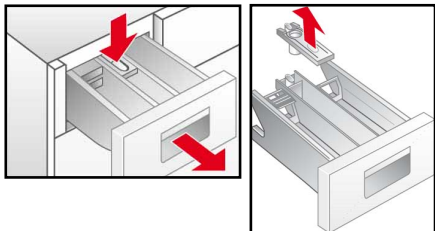

- 若有洗劑或者添加劑的殘留物：
- 請將清潔洗劑填加槽拉到底。
 - 請按下標有推字樣的藍色區域，然後把洗衣劑添加槽取出。
 - 請清潔洗劑填加槽。
 - 取出藍色的柔順劑填加槽。
 - 請用流水清洗洗衣劑添加槽和柔順劑填加槽。
 - 使用柔順劑填加槽
 - 請將清潔洗劑填加槽安插回原位。

排水泵浦

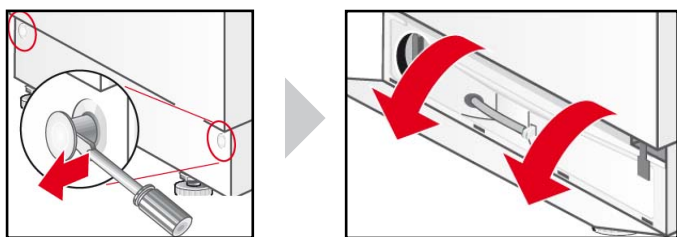

- 將洗衣程序選擇旋鈕轉至關。
- 請使用螺絲批鬆出止動栓。
- 請摺起排水蓋板然後從上面取出。

放水



- ❑ 請將排水管從固定處移走。
- ❑ 請將排水管的塞子移除並排放洗衣水。
 - 如有需要，排水容器必須多次清理。
 - 如果沒有水流出來，請把塞子裝回去。
- ❑ 將排水管重新裝回去。

清潔排水泵浦

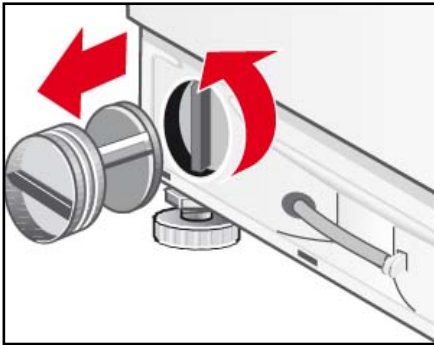

- ❑ 將抽水器的蓋子栓開來。
 - 清潔抽水器外殼並移除異物。
 - 請確保輪軸可以旋轉自如。
- ❑ 請將抽水器的蓋子裝回去然後拴緊。
- ❑ 請將排水孔蓋放在四個固定鉤上，然後透過止動栓將之固定在外殼上。

進水管裡的濾網

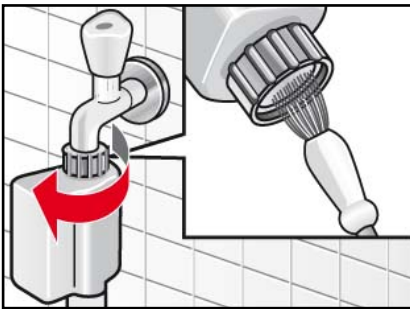

- 當沒有水或沒有足夠的水流進洗衣乾衣機內時，請先釋放進水管裡的水壓。
- ❑ 關閉水龍頭。
 - ❑ 任選一個洗衣模式（除了 **Rinse + Spin**（過水 + 脫水） / **Empty + Spin**（排水 + 脫水））。
 - ❑ 請按下（**Start/Pause**）（開啟 / 暫停）鍵。
 - ❑ 讓洗程進行大約四十秒。
 - ❑ 將洗衣程序選擇旋鈕轉至關。
 - ❑ 請將電源插頭從插座拔出來。
 - ❑ 請將進水管從水龍頭拆卸。
 - ❑ 請用小刷子或畫筆清潔濾網。
 - ❑ 請將水管重新接上。
 - ❑ 請打開水龍頭。
 - ❑ 請確認水管口是否有水流出。
 - ❑ 如果有水流出來，請檢查濾網的安裝位置。

去除洗衣乾衣機的水垢

若未能正確使用洗劑份量。若然，請依製造商提供的去水垢清潔劑說明處理。有關去除水垢相關資訊，可參考我們的網頁或連絡本公司客戶服務部服 → 第 23 頁。

排除故障 ...



有觸電的危險！

僅能由客戶服務部或合格的技師進行維修。

若為需維修的狀況或您無法藉由下列表格的說明自行排除故障，則：

- 將洗衣程序選擇旋鈕轉至關。
- 將洗衣乾衣機插頭自插座拔除。
- 關閉水龍頭。
- 聯絡客戶服務部 -> 第 23 頁。

故障代碼

	機門未完全關閉。請嘗試將門正確關上
	斷水處理系統處理中。將機器斷電、水龍頭關掉並聯絡客戶服務中心
	洗衣乾衣機未進水。請見故障排除洗衣乾衣機未進水。
	洗衣乾衣機無法排水。請見故障排除，洗衣乾衣機無法排水。
	非故障 衣物不平衡偵測系統已偵測到衣物不均勻的情況。棉絮清除程序無法啟動。請取出衣物。
 	烘乾時未留意洗衣容量為最大或最小。HI/End 或 LO/End 在螢幕上交替閃爍。對烘乾結果的故障說明不滿意。

其他錯誤代號僅為本公司維修中心所用。請記下錯誤代號並提供給本公司維修中心。

故障	可能原因	排除故障
洗程未啟動	未按下 (Start/Pause) (開啟 / 暫停) 鍵。	按下 (Start/Pause) (開啟 / 暫停) 鍵。
	選擇洗程延遲	洗衣乾衣機將在延遲時間運作完畢後啟動。完成時間可能有變 -> 第 14 頁。
	停電 清除選取的啟動延遲時間。	重設延遲時間或直接開始洗程程序: 按下按鍵 (Start/Pause) (開啟 / 暫停)。
	機門未正確關閉。	關閉機門
	插頭未正確插入插座。	插頭正確插入插座。
無法設定最高脫水轉數。	最高脫水轉數依所選的洗滌程序而定。	按情況改變洗滌程序。
洗衣乾衣機無法排水。	排水管扭曲。	排水管安裝正確。
	排水泵浦堵塞。	清理排水泵浦。 -> 第 19 頁。
洗劑殘留在清潔洗劑填加槽內。	洗劑受潮或結塊。	清潔並擦乾清潔洗劑填加槽 -> 第 18 頁。
		請依洗劑說明使用洗劑。

洗衣乾衣機未進水。	電源插頭未正確插入。	請正確插入插頭。
	機門未正確關閉。	關閉機門
	水龍頭未打開。	請打開水龍頭。
	進水管裡的濾網堵塞	清潔進水管裡的濾網 → 第 19 頁。
	進水管糾結或被束緊。	測試進水管。
脫水時機器強烈振動。	洗衣機未正確進行水平校正。	洗衣機水平校正 → 第 24 頁。
	未移除搬運螺栓。	移除搬運螺栓。 → 第 26 頁。
洗衣乾衣機進水後，排水摩打再將水排出去。	排水管安裝位置過低。	正確安裝排水管。 → 第 25 頁。
滾筒內看不到水。	無錯誤。	在特定洗程裡，水位低於滾筒可見範圍。
水溢出到機器下方。	進水管沒有拴緊。	拴緊進水管。
	排水管未拴緊。	請客戶服務部更換排水管。
泡沫從清潔洗劑填加槽溢出。	清潔洗劑過多。	只使用適合洗衣機和衣物的洗衣劑。 留意份量是否適當。
多次脫水。	無錯誤。 衣物不平衡偵測系統試圖將衣物拋動數次，使衣物分布均勻。	務必將大小衣物一起洗滌。
衣物未正確脫水。	大型衣物未在滾筒內平均分配。旋轉次數基於安全理由減少。	務必將大小衣物一起洗滌。
對洗滌結果不滿意。	衣物較預期骯髒。	選擇適當洗滌程序，例如預洗。 如有必要可預先處理污漬。
	使用太少或者錯誤的洗衣劑。	使用廠商建議的洗衣劑量。
	超過最大的洗衣容量限制。	請依據洗程選擇洗衣容量。
衣物上有洗衣劑殘留物	某些不含磷酸鹽的洗衣劑裏，含有非水溶性殘留物，會在衣物上產生亮點。	不斷清洗衣物或者使用液態洗衣劑，在烘乾後再刷洗。
衣物上有灰色殘留物。	藥膏、油脂或者油污所導致的污漬。	使用最高劑量的洗衣劑和最高容許的水溫來清洗；請見洗衣標籤。
程式意外中斷。	誤按 (Start/Pause) (開啟 / 暫停) 鍵。	再次按鍵，以重新啟動程序。
於烘乾時進行脫水	無錯誤	烘乾程序進行 10 分鐘後，開始「加熱旋轉」以進行節能烘乾。
不滿意烘乾結果。	衣物於脫水後附著於滾筒壁上。	以手將衣物弄鬆，烘乾程序開始 → 第 16 頁。
	水龍頭關閉。	請打開水龍頭。
	烘乾選取時間過短。	請依據洗衣容量選擇烘乾時間。
	未注意最大或者最小的洗衣容量限制， → 第 28 頁。	在洗程結束後：請重新選擇和啟動烘乾程序。
柔順劑未完全融入水中，或者有太多水停留在填充槽 ☼ 裡	柔順劑填加槽未正確安裝或堵塞。	清洗柔順劑填加槽並且正確安裝在填充槽 ☼ 中。

衣物未烘乾。	水龍頭已關閉。	請打開水龍頭。
	洗衣量過多。	請減少洗衣量。
	烘乾時間過短。	選擇合適的烘乾時間。
顯示區無法正常顯示。	停電	供電恢復後洗衣程序會再次正常進行。 當洗滌衣物在停電過程中從洗衣機取出時，進水過濾器會先放水。 -> 第 19 頁。 請檢查： - 插頭是否正確插入插座 - 保險絲已燒毀。請聯絡客戶服務部。-> 第 23 頁。
	☐ (不脫水)。	請選擇洗程 Empty + Spin (排水 + 脫水)，並按下 (Start/Pause) (開啟 / 暫停) 鍵。
無法打開機門	洗程正在進行 / 或機門因安全理由而鎖緊。	等待直至顯示區出現  。
	停電	機門自動鬆開
	緊急旋鬆裝置	於停電狀況下要旋鬆機門時，必須： ☐ 將洗衣模式選擇鈕轉至關，然後將插座從插頭拔出。 ☐ 將洗衣乾衣機的排水孔打開，讓水排出 -> 第 19 頁。 ☐ 將緊急旋鬆裝置向下拉，並同時開啟機門。 請在開啟機門前，請先確認洗衣乾衣機內沒有水，亦沒有高溫的洗衣水！ 滾筒仍在旋轉時，請勿用緊急旋鬆裝置打開機門！

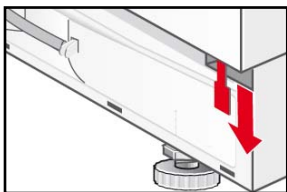

假如故障無法自行排除 (開啟 / 關閉) 或者有送修的必要：
- 將洗衣模式選擇鈕轉至關閉，並將電源插頭從插座拔出。
- 關閉水龍頭，並聯絡客戶服務部 -> 第 23 頁。

客戶服務部

聯絡客戶服務部前，請確認能否自行排除故障 → 第 20 頁。

如需客戶服務部協助，則即使物品在保養期內，仍可能帶來技師修理費。

離您最近的客戶服務中心可於此查詢，亦可於附加的客戶服務地址目錄（視乎機型）中查詢。

請通知客戶服務部機器的產品型號（E-Nr.）與產品序號（FD）。

E-Nr. _____ FD _____

請輸入機器的編號。

這些資料可在機門處之型號銘牌中找到。

正確提供產品序號與機器型號，能避免客戶服務部作出錯誤的協助，亦能降低相關的維修費用，從而省下額外的費用。

請信任製造商的能力。請洽詢本公司的維修服務中心，以確保機器由專業維修人員維修，並採用原廠的零件。

安裝說明

安裝與水平校正

- 洗衣乾衣機的平穩非常重要，否則在脫水時機器可能會「移動」。
- 安裝區域必須堅固、平穩與乾淨。
- 不適合在柔軟地面，如地毯或內襯發泡材料的鋪面等。

安裝

- 滑动平板可以方便洗衣乾衣機推進室內。
- 請透過客戶服務訂購，零件號碼 66 1827。
- 推動時，請先用水與洗滌劑弄濕機器前方的地面。切勿使用油脂或者油！

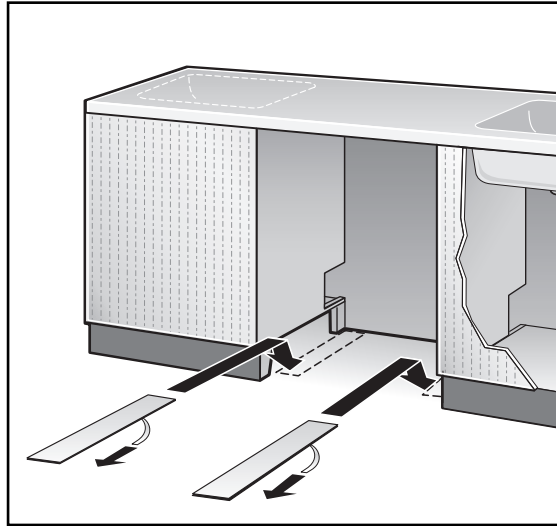

水平校正

水平校正不當會產生強大的噪音、振動與「移動」！

- 洗衣乾衣機四個機座均須穩固站立於地面。
- 洗衣乾衣機運作時不可搖晃！
- 請使用水平儀檢查洗衣乾衣機的水平程度，並按情況加以調整。
- 洗衣乾衣機不能放置在室內的牆邊！
- 機座前方的鎖緊螺母必須旋緊於外殼上！

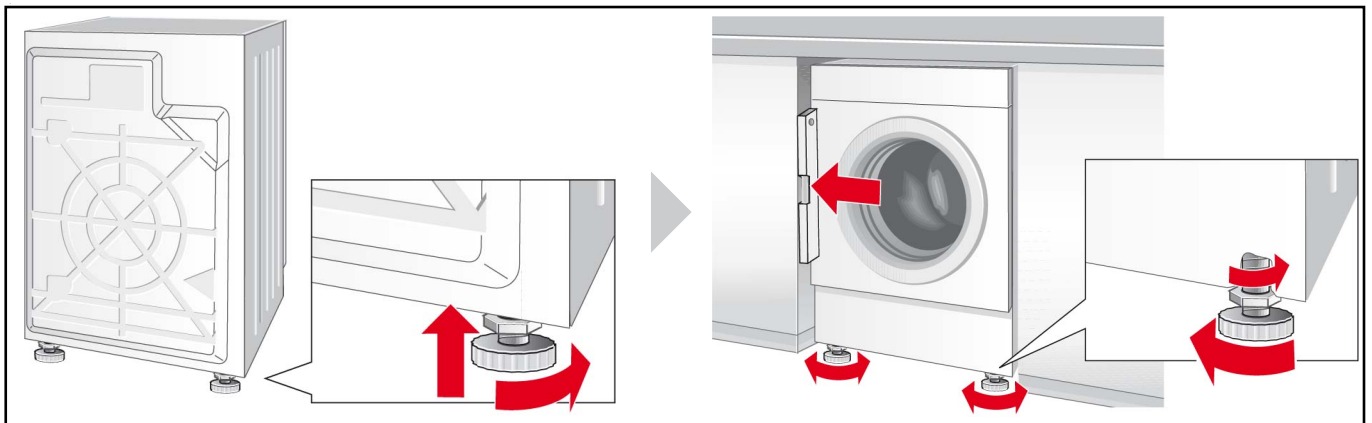

水管與管線的長度

左側連結

或

右側連結

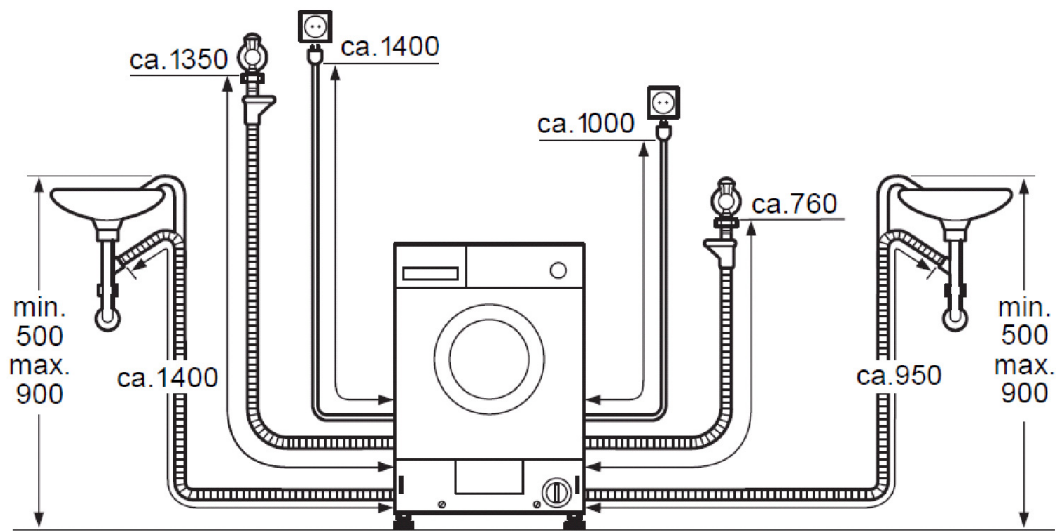

Maße in mm

尺寸

長度 x 深度 x 高度

595mm x 584mm x 820mm

重量

85 kg

連結供水

為避免漏水和或滲水造成損害，請務必遵守本章節的指示！

如有疑問，請將連接洗衣乾衣機的作業交由技師執行。

進水與排水管可以依照安裝需求調整朝左方或右方。

僅可使用隨機附贈或授權專業零售商所售的進水管，請勿使用二手水管！

進水管

請勿將進水管：

- 彎曲或者擠壓
- 改變或者剪短水管長度（如有上述情況，軟管保養將失效）。

請注意供水系統的水壓：

水壓應該維持在 50-900 kPa (0.5-9bar) 之間。當水龍頭打開時，水壓應至少為一分鐘 8 公升水以上。若最大水壓超過上限，必須加裝減壓閥。

冷水進水管（藍色螺母）用 ¾ 螺紋連接冷水水龍頭（¾" = 26,4 mm）。

將熱水進水管（紅色排水管固定環）連結在熱水水龍頭，水溫不得超過 60°C。

塑膠螺旋接頭只能以手拴緊。請勿移除水管上的過濾器。

連接進水管之後：

- 水龍頭完全開啟。
- 測試連結點的緊密程度。

* 依據不同機型

排水

排水至虹吸管

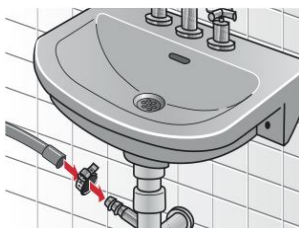

- 請勿扭曲或拉扯排水管。

- 洗衣乾衣機的安裝地面與排水孔的高度差距，不能超過最多 90 cm 和最少 50 cm。

連接點必須以軟管夾固定，24-40 mm（請向專業零售商查詢）。

電線連接

洗衣乾衣機的連接僅可利用依規定安裝的接地插座交流電。

只有附有以下標誌的機種，才能使用漏電斷路器：。僅有此項標誌保證斷路器符合規定。

家用電壓必須與洗衣機的電壓相符。機器各項指定功率及所需保險絲規格詳列在機器的額定功率表中。

請確認：

- 電源插頭與插座規格相配，
- 電線橫切面符合規定，
- 地線裝置已按規定安裝，
- 機器沒有直接壓在電線上，
- 電源插頭可隨時使用。

只可由合格的技師更換電源線。

請勿使用多孔插座 / 連接器或延長線。

請勿以潮濕的雙手插上或者拔除插頭。



若要拔除電線僅能從插座拔除插頭。

安裝洗衣乾衣機的門絞鏈

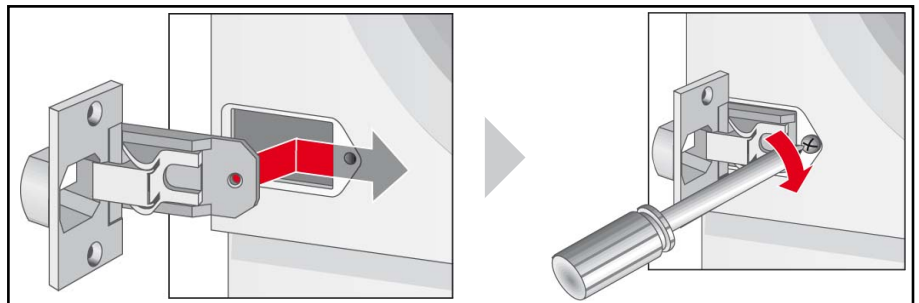
在廚房設置洗衣乾衣機後，可以幫洗衣乾衣機安裝符合廚房整體外觀設計的門。在這種情況下，必須安裝附贈的門絞鏈。

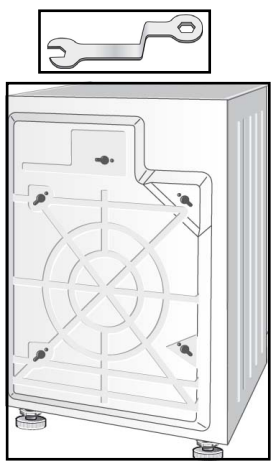
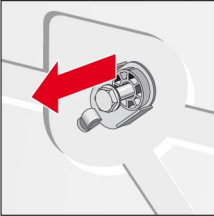

移除搬運螺栓

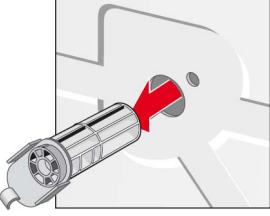
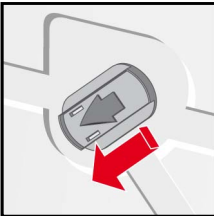
				
	使用附贈的螺絲批移除四顆螺絲	請移除四個搬運螺栓，並將電線取出。		
		- 第一次使用機器前，務必移除四個搬運螺栓。請保留螺栓以便將來搬遷之用。 - 在下次搬運時，請務必栓上五個搬運螺栓，以免機器受損。		
	使用蓋板。			

安全警告

洗衣乾衣機很重，搬動時請小心。

如洗衣乾衣機明顯受損，請不要安裝啟動。遇有疑問，請向客戶服務或銷售者查詢。



請勿在戶外或可能結凍的地方設置洗衣乾衣機。冰凍的水管可能會撕裂或者爆破，令洗衣乾衣機受損。

請勿將洗衣乾衣機倒立或者朝側面放置。搬運時請勿捉握突出部分（例如：機門）。

洗衣乾衣機不可置放於門或滑動門的後方，以免擋住洗衣機的開口！孩童不可將自己反鎖在內，免生命危險。

請移除搬運螺栓和橫向連接桿並妥善保管。

除了本文件提供的說明外，可能還有其他與水電公司相關的特殊規定。

若有任何疑慮，請由合格技師安裝本機器。

產品交付內容

數量	名稱
4 個	移除搬運螺栓後，用於開口的蓋板。
1 個	螺絲批
1 個	1 個軟管夾， 24-40 mm Ø 厘米，連接至虹吸管。
1 個	門模板
2 個	排水管固定環









洗衣機背部有：

- 排水管，
- 進水管，
- 插頭和線路，
- 說明書 + 客戶服務手冊。

每部洗衣乾衣機滾筒內的濕度，在出廠前都有經過品質管理檢測。

程序概覽

為選擇衣物最適合的洗程，請參照大多數衣物均通用的洗滌標示。

洗程 *	°C	洗衣最大容量	衣物種類 	選項 *					烘乾	
										
Cottons (棉質衣物)	冷水 -60- 90	6 kg/ 4 kg**	耐洗的材質、以棉或亞麻製成可耐高溫洗滌的織品。	✓	✓	✓	✓	✓	✓	-
Easy Care (輕柔衣物)	冷水 -30- 40	3 kg	容易保養的棉製、亞麻、人工纖維和混紡材質。	✓	✓	-	✓	✓	-	✓
Mixed Fabrics (混合衣物)	冷水 -40		棉質或者容易保養的紡織品。	✓	✓	✓	✓	✓	-	✓
Delicate/Silk (纖幼 / 絲質衣物)	冷水 -30	2 kg	適合精緻可洗的材質包括絲、緞、人造纖維或混紡 (例如窗簾)	-	✓	-	✓	-	-	-
 Wool (羊毛衣物)	冷水 -30- 40		能夠手洗或機器洗之材質：棉或毛質。	-	-	-	-	-	-	-

* 洗程和選項依據機型而不同。



** 洗滌和烘乾模式的洗衣量較小。

消耗數據

洗滌				
程序概覽	洗衣最大容量	耗電量 ***	耗水量 ***	洗程所需時間 ***
Cottons (棉質衣物) 30 °C	6 kg	0,40kWh	60 l	1:52 h
Cottons (棉質衣物) 40 °C		0,80 kWh	60 l	2:11 h
Cottons (棉質衣物 + 強力去污) 60 °C**		1,02 kWh	45 l	2:09 h
Cottons (棉質衣物) 90 °C		2,1 kWh	65 l	2:22 h
Mixed Fabrics (混合衣物) 30 °C**	3 kg	0,35 kWh	40 l	0:49 h
Easy-Care (輕柔衣物) 40 °C		0,45 kWh	40 l	1:31 h
Delicate/Silk (纖幼 / 絲質衣物) 30 °C	2 kg	0,11 kWh	35 l	0:36 h
🐑 Wool (羊毛衣物) ❄️ (冷)		0,05 kWh	49 l	0:47 h
🐑 Wool (羊毛衣物) 30 °C		0,20 kWh	49 l	0:47 h
Cottons (棉質衣物 + 強力去污) 60 °C ☀️ Intensive Dry (強力烘乾) (2 个周期)*	6 kg/3 kg	4,85 kWh	83 l	6:03 h

* 洗程設定的檢驗和能源標章，符合 EN50229, EU 96/60/EC 之規定。

** 洗程設定依據 EN60456 檢驗。

比較檢測的提示：測試檢驗程序時，使用規定的容量，並使用最大的脫水轉速。選擇短程洗滌彩色衣物程序    MIX (混合衣物) 衣物 40 °C 最大的脫水轉速。

*** 數值會因水壓、硬度、水溫、室溫、洗滌方式、數量、以及髒污程度、使用的洗衣劑、電壓穩定度及所選購的額外功能而有所不同。

僅烘乾 *			
程序概覽	乾衣最大容量	衣櫃乾度	強力烘乾
Intensive Dry (特強乾衣)	1,5 kg	90 min	60 min
	2 kg	90 min	60 min
	2,5 kg	100 min	90 min
	3 kg	110 min	100 min
	3,5 kg	130 min	110 min
	4 kg	160 min	130 min
Gentle Dry (低溫烘乾)	1,5 kg	90 min	60 min
	2 kg	100 min	60 min
	2,5 kg	110 min	90 min
	3 kg	130 min	100 min

* 數值會依電壓高低、衣料種類、待烘乾衣物之材質、衣物中殘留的水分以及洗衣容量而與標示數值有所偏差。

Siemens
Electrogeräte GmbH

Carl-Wery-Str. 34
81739 慕尼黑 / 德國

WK14D320GB
10.2013
19291012300
9000948183