



Register your new Bosch now:
www.bosch-home.com/welcome



**Lavadora
WA...**



BOSCH

es Instrucciones de uso y montaje

Su nueva lavadora

Ha adquirido una lavadora de la marca Bosch.

Le recomendamos que dedique unos minutos a leer y a familiarizarse con las características de su lavadora.

Para cumplir los exigentes objetivos de calidad de la marca Bosch, todo aparato que sale de nuestras fábricas se somete previamente a unos exhaustivos controles para verificar su funcionamiento y su buen estado.

Si desea más información sobre nuestros productos, accesorios, piezas de repuesto o servicios, consulte nuestro sitio web www.bosch-home.com o dirjase a nuestros centros del Servicio de Asistencia Técnica.

Si el manual de instrucciones de uso e instalación sirve para varios modelos, en los puntos correspondientes se hará referencia a las diferencias posibles.



No poner la lavadora en funcionamiento mientras no se hayan leído las instrucciones de uso e instalación.

Normas de representación

Advertencia

Esta combinación de símbolo y palabra hace referencia a una posible situación de peligro que puede tener como resultado lesiones graves o mortales si no se tiene en cuenta.

Atención

Esta palabra hace referencia a una posible situación de peligro que puede tener como resultado daños materiales o en el medio ambiente si no se tiene en cuenta.

Indicación/Nota

Indicaciones para un uso óptimo del aparato e información útil.

1. 2. 3. / a) b) c)

Los pasos que se deben seguir se representan con números o letras.

■ / -

Las enumeraciones se representan con casillas o viñetas.

Índice

 **Uso adecuado** 4

 **Consejos y advertencias de seguridad** 5

Seguridad eléctrica..... 5
 Peligro de lesiones..... 5
 Seguridad para niños..... 6

 **Protección del medio ambiente** 7

Embalaje y aparato antiguo 7
 Consejos para el ahorro..... 7

 **Presentación del aparato** 8

Lavadora..... 8
 Cuadro de mandos..... 9
 Panel indicador..... 9

 **Prendas**..... 10

Preparación de la colada 10
 Clasificación de las prendas..... 10
 Almidonar prendas..... 11
 Teñir y desteñir ropa..... 11
 Remojo de prendas 11



 **Detergente** 11

Elección del detergente adecuado.. 11
 Ahorro de detergente y de energía.. 12

P+ **Ajustes predeterminados de programa** 12

Velocidad de centrifugado 12
 Tiempo de Finalización en 12

P+ **Ajustes adicionales de programa** 13

Speed Perfect  13
 Eco Perfect  13
 Aclarado Plus 13
 Agua Extra 13
 Fácil Planchado 13

 **Manejo del aparato** 14

Preparativos necesarios de la lavadora 14
 Selección de un programa / Conexión de la lavadora 14
 Modificación de los ajustes de los programas..... 14
 Colocación de las prendas en el tambor..... 15
 Dosificación y llenado de la cubeta con detergente y suavizante 15
 Inicio del programa..... 16
 Seguro para niños..... 16
 Introducción de ropa en la lavadora 17
 Modificación de un programa..... 17
 Interrupción de un programa..... 17
 Fin del programa..... 17
 Sacar la ropa y desconectar el aparato 18

 **Sistema de sensores**..... 18

Adaptación automática a la cantidad de ropa..... 18
 Sistema de control del desequilibrio 18

 **Ajuste de la señal** 19

 **Limpieza y cuidados del aparato** 20

Cuerpo del aparato y cuadro de mandos..... 20
 Tambor de lavado..... 20
 Descalcificar 20
 Cubeta y cuerpo del aparato..... 20
 Bomba de desagüe obstruida..... 21
 La manguera de desagüe acoplada al sifón está obstruida... 22
 El filtro en la toma de agua está obstruido..... 22

 ¿Qué hacer en caso de avería? 23

Desbloqueo de emergencia 23
 Indicaciones en la pantalla de visualización 24
 ¿Qué hacer en caso de avería? ... 25

 Servicio de Asistencia Técnica 27

 Datos técnicos 27

 Instalación y conexión 28

Volumen de suministro 28
 Consejos y advertencias de seguridad 29
 Superficie de apoyo 29
 Montaje sobre un pedestal o suelo que descansa sobre techo de vigas de madera 29
 Colocar la lavadora sobre una plataforma con cajón 29
 Montaje del aparato bajo encimera o integrado en mueble 30
 Retirada de los seguros de transporte 30
 Longitud de las mangueras y del cable de conexión a la red eléctrica 31
 Toma de agua del aparato 31
 Desagüe del aparato 33
 Nivelación 33
 Conexión eléctrica 34
 Antes del primer lavado 34
 Transporte del aparato 35

 **Uso adecuado**

- Exclusivamente para el uso en entornos particulares y domésticos.
- La lavadora ha sido diseñada exclusivamente para el lavado de prendas textiles lavables a máquina y prendas de lana lavables a mano en agua de lavado.
- Se debe utilizar con agua potable fría*, o agua fría y caliente* (máximo 60 °C) y detergentes y suavizantes de uso corriente que sean adecuados para lavadoras.
- Dosificar siempre todos los detergentes, suavizantes y agentes auxiliares según las instrucciones del fabricante.
- Esta lavadora puede ser utilizada por niños mayores de 8 años o personas cuyas facultades físicas, sensoriales o mentales estén mermadas o cuya falta de conocimientos o de experiencia les impida hacer un uso seguro de los mismos, siempre que cuenten con **la supervisión** de una persona responsable de su seguridad o **hayan sido instruidos** previamente en su uso por una persona responsable.
 Los niños no deberán ejecutar trabajos de limpieza o mantenimiento de la máquina sin vigilancia de una persona adulta.
- Este aparato está previsto para ser utilizado a una altura máxima de 4.000 metros sobre el nivel del mar.
- Procurar que los niños menores de 3 años se mantengan alejados de la lavadora.
- Mantener a los animales domésticos alejados de la lavadora.

Leer atentamente las instrucciones de uso y montaje, así como toda la información adjunta a la lavadora, y actuar en consecuencia.

Conservar las instrucciones de uso para una posible consulta posterior.

*según modelo



Consejos y advertencias de seguridad

Seguridad eléctrica



Advertencia

¡Peligro de muerte!

Peligro de descarga eléctrica en caso de entrar en contacto con componentes conductores de tensión.

- No tocar nunca el cable de conexión con las manos mojadas.
- Extraer el cable de conexión tirando siempre del enchufe y no del cable, ya que podría dañarse.

Peligro de lesiones



Advertencia

¡Peligro de lesiones!

- No usar los elementos o mandos frontales o la puerta del carga del aparato para asirlo o levantarlo. Las piezas podrían romperse o desprenderse y ocasionar lesiones.
No levantar el aparato asíndolo por componentes sobresalientes.
- Al levantar la lavadora puede romperse la tabla de trabajo y provocar lesiones.
No subirse a la lavadora.

- Al apoyarse o empujar la puerta de carga cuando está abierta, la lavadora puede inclinarse y causar lesiones. No apoyarse sobre la puerta de carga cuando esté abierta.
- En caso de introducir las manos en el tambor cuando esté girando, pueden producirse lesiones en las manos.
No introducir las manos en el tambor cuando esté girando.
Esperar siempre hasta que el tambor se haya parado.



Advertencia

¡Peligro de quemadura!

Al lavar con programas que usan altas temperaturas, el contacto con el agua de lavado caliente (por ejemplo, al evacuar el agua de lavado en un lavabo o en caso de tener que realizar una evacuación de emergencia de la lavadora) puede producir quemaduras. No tocar nunca el agua de lavado caliente.

Seguridad para niños

Advertencia

¡Peligro de muerte!

Es posible que, al jugar cerca de la lavadora, los niños pongan en peligro su vida o resulten heridos.

- No dejar la lavadora sin vigilancia en presencia de niños.
- Evitar que los niños jueguen con la lavadora.

Advertencia

¡Peligro de muerte!

Los niños podrían quedar encerrados en la lavadora y poner así en peligro su vida. En caso de aparatos inservibles:

- Extraer el cable de conexión de la toma de corriente.
- Cortar el cable de conexión del aparato y eliminarlo junto con el enchufe.
- Romper los cierres de la puerta de carga.

Advertencia

¡Peligro de asfixia!

Al jugar, los niños podrían envolverse en las láminas de plástico u otros materiales del embalaje o colocárselas en la cabeza y asfixiarse.

Conservar los embalajes, láminas de plástico y otras piezas del embalaje fuera del alcance de los niños.

Advertencia

¡Peligro de intoxicación!

Los detergentes y suavizantes pueden provocar intoxicaciones por ingesta. Guardar los detergentes y suavizantes fuera del alcance de los niños.

Advertencia

¡Irritaciones por contacto con los ojos y la piel!

El contacto de los detergentes y suavizantes con los ojos y la piel puede provocar irritaciones.

Guardar los detergentes y suavizantes fuera del alcance de los niños.

Advertencia

¡Peligro de lesiones!

Al ejecutar programas de lavado con elevadas temperaturas, el cristal de la puerta de carga se calienta. Impedir que los niños toquen el cristal de la puerta de carga mientras esté caliente.



Protección del medio ambiente

Embalaje y aparato antiguo



Eliminar el embalaje del aparato conforme a la normativa medioambiental. Este aparato está marcado con el símbolo de cumplimiento con la Directiva Europea 2012/19/UE relativa a los aparatos eléctricos y electrónicos usados (Residuos de aparatos eléctricos y electrónicos RAEE). La directiva proporciona el marco general válido en todo el ámbito de la Unión Europea para la retirada y la reutilización de los residuos de los aparatos eléctricos y electrónicos.

Consejos para el ahorro

- Aprovechar la máxima capacidad de carga de cada programa de lavado. Resumen de programas → Hoja adjunta con instrucciones de uso y montaje
- Lavar la ropa con un grado de suciedad normal sin prelavado.
- Las temperaturas seleccionables se corresponden con los símbolos de protección de los textiles. Las temperaturas de la máquina pueden diferir para garantizar la combinación óptima entre ahorro energético y calidad de lavado.
- **Energiespar-Modus (modo de ahorro de energía):** la iluminación del panel indicador se apaga al cabo de unos minutos y la tecla de inicio parpadea. Para activarlo basta con pulsar una tecla cualquiera. El modo de ahorro de energía no se activa en caso de haber un programa en curso.
- En caso de secar la ropa en una secadora, seleccionar la velocidad de centrifugado más adecuada recomendada por el fabricante de la secadora.

Presentación del aparato

Lavadora

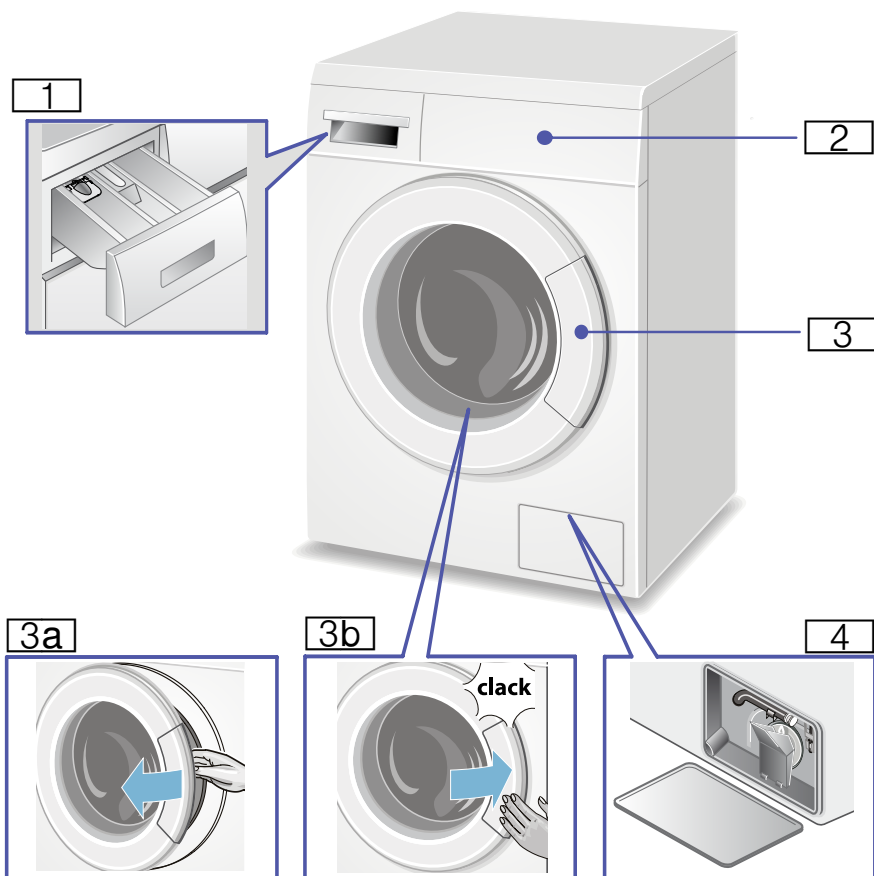

1 Cubeta

2 Panel indicador/de mando

3 Puerta de carga con maneta

3a Abrir la puerta de carga

3b Cerrar la puerta de carga

4 Trampilla de servicio con o sin manguera de desagüe*

*según modelo

Cuadro de mandos

Nota: En el resumen encontrará ajustes predeterminados de programas y otros ajustes adicionales que pueden variar en función del modelo.

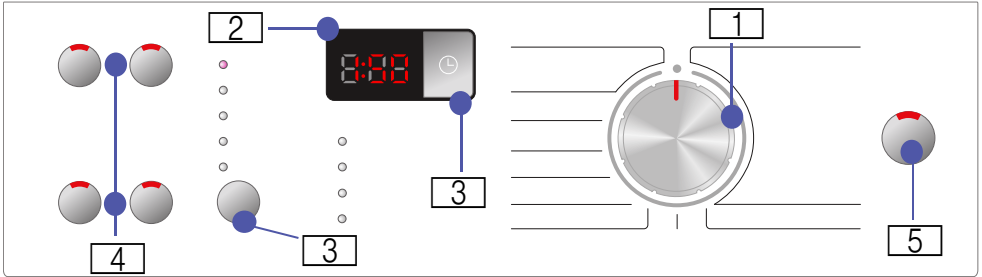

1 Selector de programas para seleccionar programas y para encender y apagar la lavadora mediante la posición de apagado.

2 Panel indicador de los ajustes y otra información.

3 Ajustes predefinidos de un programa: velocidad de centrifugado y tiempo de "Finalización en". Modificación de los ajustes predeterminados del programa → *Página 12*.

4 Ajustes de programas adicionales: Speed Perfect , Eco Perfect , Fácil, Agua Plus o Aclarado Plus. Selección de los ajustes de programa adicionales → *Página 13*.

5 Tecla de inicio para comenzar, interrumpir (p. ej., para añadir más prendas) y cancelar un programa.

Panel indicador

Nota: En la tabla encontrará diferentes posibilidades de ajuste e información mostrada en el panel indicador que varían en función del modelo.

Posibilidades de ajuste e información del programa seleccionado

/ Parada de aclarado ... 1400	Velocidad de centrifugado	En r. p. m. (revoluciones por minuto); / Parada de aclarado
1:30	Duración del programa	Tras la selección del programa en h:min (horas:minutos)
1-24 h	Tiempo de Finalización en	Fin del programa tras ... h (horas)
8,0 kg	Carga máxima	En kg (kilogramos)

Consejos

: seguro para niños .



Prendas

Preparación de la colada

¡Atención!

Daños en el aparato o en las prendas

Los cuerpos extraños (monedas, clips, agujas, tornillos, etc.) pueden dañar la ropa o los componentes de la lavadora.

Durante la preparación de la colada se deben tener en cuenta los siguientes consejos:

- Vaciar los bolsillos.

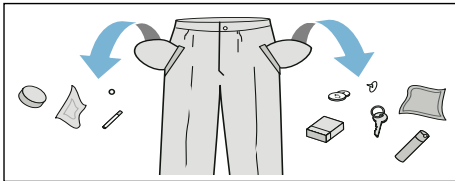

- Retirar todos los objetos metálicos (por ejemplo, imperdibles, grapas, clips, etc.) de la ropa.
- Lavar las prendas muy delicadas en redes o fundas (pantys, sujetadores de aros, etc.).
- Cerrar las cremalleras y abotonar las fundas.
- Eliminar la arena acumulada en bolsillos y dobladillos cepillando las prendas.
- Retirar los enganches de las cortinas o recogerlos en una red o bolsa.

Clasificación de las prendas

Clasificar las prendas según las indicaciones de cuidado de la ropa y la información proporcionada por el fabricante en la etiqueta en función de:

- Tipo de tejido/fibra.

- **Color:**
Nota: Las prendas pueden teñirse o no quedar completamente limpias. No mezclar nunca la ropa blanca con la ropa de color.
 La ropa de color nueva debe lavarse por separado la primera vez.
- **Grado de suciedad:**
 Lavar juntas las prendas que presenten el mismo grado de suciedad.
 Ejemplos del grado de suciedad:
 - **bajo:** no prelavado; en caso necesario, seleccionar el ajuste de programa adicional speed Perfect ⇒
 - **normal**
 - **alto:** introducir menos prendas en la lavadora y seleccionar un programa con prelavado
 - **manchas:** eliminar o tratar las manchas antes de que se incrusten. Aplicar en primer lugar agua jabonosa (sin frotar). A continuación, lavar las prendas con el programa apropiado. En ocasiones, las manchas persistentes o incrustadas solo se eliminan tras varios lavados.
- **Símbolos en las etiquetas del fabricante:**
 Los números en los símbolos indican la temperatura de lavado máxima.
 - : estas prendas se pueden lavar de forma normal, por ejemplo, con el programa Algodón.
 - : estas prendas requieren un proceso de lavado más suave, por ejemplo, Sintéticos.
 - : estas prendas requieren un proceso de lavado mucho más suave, por ejemplo, Delicados.
 - : estas prendas pueden lavarse a mano o en la lavadora con el programa Lana.
 - : estas prendas no pueden lavarse en la lavadora.

Almidonar prendas

Nota: Las prendas no deberán tratarse con suavizante.

El almidonado de la ropa con almidón líquido se puede realizar en todos los programas de lavado. Añadir el almidón conforme a las indicaciones del fabricante en la cámara  (en caso necesario, limpiarla previamente).

Teñir y desteñir ropa

El teñido de ropa solo es posible en la medida normal para un hogar. La sal puede dañar el acero inoxidable. Respetar las indicaciones del fabricante.

No desteñir la ropa en la lavadora.

Remojo de prendas

1. Cargar el ablandador/detergente en la cámara **II** siguiendo las indicaciones del fabricante.
2. Colocar el selector de programas en el programa para algodón a 30 °C.
3. Seleccionar la tecla de inicio.
4. Transcurridos 10 minutos, volver a seleccionar la tecla de inicio para hacer una pausa.
5. Una vez que ha transcurrido el tiempo de remojo deseado, seleccionar de nuevo la tecla de inicio para proseguir con el programa, o bien cambiarlo.

Notas

- Cargar el aparato solo con ropa del mismo color.
- No se requiere detergente adicional. El agua de remojo se utiliza para el lavado de las prendas.



Detergente

Elección del detergente adecuado

Los símbolos de conservación que se encuentran en las prendas son decisivos a la hora de elegir el detergente, la temperatura y el tratamiento de la ropa adecuados.
→ También en www.sartex.ch

En el sitio web www.cleanright.eu hay una gran cantidad de información útil sobre detergentes, limpiadores y productos de conservación o mantenimiento para usar en el hogar.

- **Detergente multiusos con blanqueadores ópticos**
Apropiado para ropa blanca de tejidos resistentes de lino o algodón
Seleccionar el programa para algodón / frío - máx. 90 °C.
- **Detergente para ropa de color sin lejía ni blanqueadores ópticos**
Apropiado para ropa de color de lino o algodón
Seleccionar el programa para algodón / frío - máx. 60 °C.
- **Detergente para ropa de color/delicada sin blanqueantes ópticos**
Apropiado para ropa de color de tejidos delicados o sintéticos
Seleccionar el programa para sintéticos / frío - máx. 60 °C.
- **Detergente para prendas delicadas**
Apropiado para tejidos delicados, seda o viscosa
Seleccionar el programa para prendas delicadas/seda / frío - máx. 40 °C.
- **Detergente para prendas de lana**
Apropiado para lana
Seleccionar el programa para lana / frío - máx. 40 °C.

Ahorro de detergente y de energía

Al lavar ropa ligera o con un grado de suciedad normal se puede ahorrar energía (reducción de la temperatura de lavado) y detergente.

Ahorro	Grado de suciedad/Indicaciones
Reducir la temperatura y la cantidad de detergente según la dosificación recomendada  Temperatura según la etiqueta de conservación y cantidad de detergente según dosificación recomendada/ grado de suciedad alto	Bajo No se aprecian a simple vista manchas o restos de suciedad. Las prendas han absorbido olor corporal, p. ej.: <ul style="list-style-type: none"> ■ ropa ligera de verano/deporte (usada pocas horas) ■ camisas, blusas (usadas un día como máximo) ■ toallas y ropa de cama de invitados (usadas un día)
	Normal. Suciedad escasa o pocas manchas débiles visibles, p. ej.: <ul style="list-style-type: none"> ■ camisetas, camisas, blusas (sudadas o usadas varias veces) ■ toallas, ropa de cama (usadas hasta una semana)
	Alto Suciedad o manchas visibles, p. ej., paños de cocina, ropa de bebé, ropa de trabajo

Nota: Dosificar siempre todos los detergentes, suavizantes y agentes auxiliares según las instrucciones del fabricante. → *Página 15*

P+ Ajustes predeterminados de programa

Nota: En el resumen encontrará ajustes predeterminados de programas que pueden variar en función del modelo.

Los ajustes predeterminados vienen de fábrica y se muestran en el panel indicador al seleccionar un programa.

Velocidad de centrifugado

(Centrifug.;⊕)

Antes y durante el transcurso del programa se puede modificar (en función del desarrollo del programa) la velocidad de centrifugado (en r. p. m.).

Seleccionar la tecla de la velocidad de centrifugado tantas veces como sea necesario hasta que aparezca la velocidad de centrifugado deseada en el panel indicador. La velocidad máxima ajustable varía en función del modelo y del programa seleccionado.

Ajuste ☒ parada de aclarado. Si la ropa no se va a sacar inmediatamente, esta queda suspendida en el agua tras el último aclarado para evitar la formación de arrugas.

Tiempo de Finalización en

(⊖)

Antes de iniciarse el programa se puede preseleccionar el fin del mismo (Tiempo de Finalización en -) en intervalos de una hora (h = hora) hasta un máximo de 24 horas.

1. Seleccionar el programa deseado.

Nota: Aparece la duración del programa en el panel indicador.

2. Pulsar la tecla de "Tiempo de Finalización en" repetidas veces hasta que se muestre la duración deseada en el panel indicador.
3. Seleccionar la tecla de inicio. Ahora está activo el tiempo de Finalización en. El programa seleccionado se inicia automáticamente y finaliza una vez transcurrida la duración seleccionada. Tras el inicio del programa se muestra la duración del programa, p. ej., 2:30 (horas:minutos), en el panel indicador.

Añadir más ropa una vez que esté activo el tiempo de Finalización en:

1. Seleccionar la tecla de inicio.
2. Se enciende **YES** en el panel indicador. Se puede abrir la puerta de carga y añadir más ropa.
3. Cerrar la puerta de carga.
4. Volver a seleccionar la tecla de inicio. El tiempo preajustado se reanuda.

P+ Ajustes adicionales de programa

Nota: En el resumen encontrará más ajustes de programas, que pueden variar en función del modelo.

Speed Perfect

( **Turbo Perfect**)

Para un lavado de corta duración con un efecto similar al programa sin selección del ajuste adicional  Turbo Perfect.

Nota: No sobrepasar nunca la carga máxima del programa. Ver la hoja adjunta con instrucciones de uso y montaje; cuadro de programas.

Eco Perfect

(**Eco Perfect**  )

Lavado optimizado desde el punto de vista energético gracias a la reducción de temperatura con un efecto de lavado similar al del programa normal.

Nota: La temperatura de lavado es inferior a la temperatura seleccionada. Si se requieren condiciones de lavado especialmente higiénicas, se recomienda elegir el programa **Allergie/Hygiene/Sensitive**.

En el caso de que no disponga del programa **Allergie/Hygiene/Sensitive** en su mando selector, seleccione el programa adicional predeterminado **Speed Perfect** .

Aclarado Plus

(**Extra** )

Ciclo adicional de aclarado. Aplicación en zonas con agua muy blanda o para mejorar el resultado del aclarado.

Agua Extra

()

Mayor nivel de agua y agua extra, se prolonga el tiempo de lavado. Aplicación en zonas con agua muy blanda o para mejorar el resultado del aclarado.

Fácil Planchado

(**Fácil** )

Para un centrifugado delicado con ahuecado posterior. La humedad residual es algo más elevada.



Manejo del aparato

Preparativos necesarios de la lavadora

Nota: La lavadora **debe haberse instalado y conectado correctamente.** A partir de → *Página 28.*

1. Introducir el cable de conexión en la toma de corriente.
2. Abrir el grifo del agua.
3. Abrir la puerta de carga.
4. Comprobar si el tambor está completamente vacío. En caso necesario, vaciarlo.

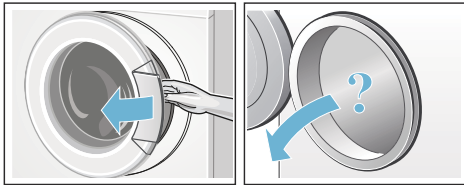

Selección de un programa / Conexión de la lavadora

Nota: Si se tiene activado el seguro para niños, este se debe desactivar antes de ajustar un programa. → *Página 16.*

Seleccionar el programa deseado con el mando selector de programas. El mando se puede girar en ambas direcciones.

El aparato está conectado.

En el panel indicador aparecen los ajustes predeterminados y la información de carga del programa seleccionado:

- la duración del programa;
- la velocidad de centrifugado preseleccionada y
- la carga máxima admisible.

Modificación de los ajustes de los programas

Se pueden modificar los ajustes predeterminados del programa:

Para ello, seleccionar la tecla deseada para los ajustes predeterminados tantas veces como sea necesario hasta que aparezca el ajuste deseado en el panel indicador. A continuación, seleccionar la tecla de inicio para comenzar el programa.

Los ajustes predeterminados del programa no se memorizan para un lavado posterior tras desconectar el aparato.

Ajustes predeterminados de programa → *Página 12*

Colocación de las prendas en el tambor

⚠ Advertencia

¡Peligro de muerte!

Las prendas que hubieran sido tratadas previamente con detergentes que contengan disolventes, por ejemplo, agentes quitamanchas o bencina, pueden provocar explosiones tras introducirlas en la lavadora.

Aclarar concienzudamente estas prendas a mano antes de introducirlas en la lavadora.

Notas

- Mezclar las prendas grandes y pequeñas. La ropa de diferente tamaño se distribuye mejor durante el centrifugado. Las prendas de ropa sueltas pueden provocar desequilibrios.
 - Tener en cuenta la carga máxima admisible. La sobrecarga de la lavadora afecta al resultado de lavado y fomenta la formación de arrugas en las prendas.
1. Separar las prendas entre sí (previamente clasificadas) antes de introducirlas en el tambor.
 2. Prestar atención para que no quede atrapada ninguna prenda entre la puerta de carga y la junta de goma. A continuación, cerrar la puerta de carga.



Dosificación y llenado de la cubeta con detergente y suavizante

¡Atención!

Daños en el aparato

Los detergentes y agentes para el tratamiento previo de la ropa (p. ej., quitamanchas, spray de prelavado...) pueden dañar la lavadora si entran en contacto con las superficies.

Evitar que estos productos entren en contacto con las superficies de la lavadora. De lo contrario, será necesario limpiar de inmediato los restos de spray, gotas y similares de la superficie con un paño húmedo.

Dosificación

Dosificar el detergente y suavizante en función de:

- la dureza del agua (se puede consultar a la empresa local de abastecimiento de agua);
- las indicaciones del fabricante en el embalaje;
- la carga de ropa;
- el grado de suciedad → *Página 10.*

Llenado

⚠ Advertencia

¡Irritaciones por contacto con los ojos y la piel!

Al abrir la cubeta del detergente durante el funcionamiento de la máquina puede salpicar el detergente o el suavizante.

Abrir la cubeta con cuidado.

En caso de contacto con el detergente o suavizante, lavarse los ojos y la piel con agua abundante.

En caso de ingesta, consultar inmediatamente con un médico.

Nota: Los suavizantes concentrados o muy espesos deberán diluirse primero con un poco de agua a fin de evitar obstrucciones.

Agregar el detergente y suavizante en las cámaras correspondientes:

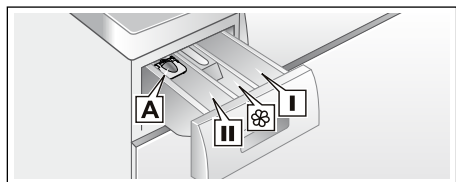

- Dosificador* **A** para detergente líquido
- Cámara **II** Detergente para lavado principal, descalcificador, blanqueador, sal quitamanchas
- Cámara  Suavizante, almidón, no sobrepasar el máximo
- Cámara **I** Detergente para el prelavado

1. Extraer la cubeta del detergente hasta el tope.
2. Añadir el detergente o suavizante.
3. Cerrar la cubeta del detergente.

Dosificador* para detergente líquido

*según modelo

Colocar el dosificador para detergente líquido:

1. Extraer la cubeta de detergente, presionar la pieza móvil hacia abajo y extraer la cubeta completamente.
2. Desplazar el dosificador hacia delante, abatirlo y encajarlo.
3. Volver a insertar la cubeta.

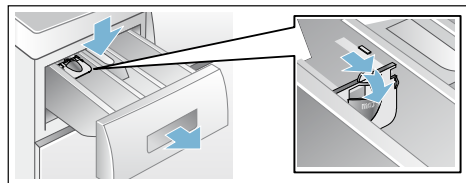

Nota: No utilizar el dosificador con detergentes en forma de gel o en polvo ni con programas con prelavado, o si se ha seleccionado la opción Tiempo de Finalización en -.

En modelos sin dosificador, añadir el detergente líquido en el recipiente correspondiente y colocarlo en el interior del tambor.

Inicio del programa

Seleccionar la tecla de inicio para comenzar el programa.

En el panel indicador se muestra, durante el transcurso del programa, el tiempo que falta para terminar o, al iniciar el programa de lavado, se muestra la duración del mismo, así como los símbolos del avance del programa.

Panel indicador → *Página 9.*

Nota: Seleccionar el seguro para niños a fin de evitar cambiar el programa por error.

Seguro para niños

Proteger la lavadora contra la modificación por error de las funciones ajustadas activando el seguro para niños tras el inicio del programa.

Activar el seguro para niños pulsando la tecla de inicio durante unos 5 segundos. En el panel indicador aparece  y desaparece unos segundos después.

Desactivar el seguro para niños pulsando la tecla de inicio durante unos 5 segundos.

Notas

-  iluminado: el seguro para niños está activado y el selector de programas se ha movido. Para evitar una interrupción del programa, volver a colocar el mando selector en el programa inicial.
- El seguro para niños permanece activo una vez finalizado el programa y apagada la lavadora. Debe desactivarse siempre que se desee iniciar un nuevo programa.

Introducción de ropa en la lavadora

Se puede añadir o sacar ropa una vez iniciado el programa:

1. Seleccionar la tecla de inicio para pausar el programa. El piloto de aviso de la tecla de inicio parpadea y la lavadora comprueba si es posible añadir más ropa.

Nota: No dejar abierta la puerta de carga durante demasiado tiempo al introducir más ropa, ya que la ropa suelta agua que podría salirse de la lavadora.

Cuando en el panel indicador:

- Se ilumina **YES**, se puede añadir más ropa.
 - Parpadea **NO**, esperar hasta que se ilumine **YES**.
Abrir la puerta de carga una vez se haya iluminado **YES**.
 - Se ilumina **NO**, no se puede añadir más ropa.
Cuando el nivel de agua o la temperatura son muy elevados o cuando el tambor está girando, la puerta de carga del aparato permanece bloqueada por razones de seguridad y no se puede introducir o retirar ropa.
2. Volver a seleccionar la tecla de inicio para reanudar el programa.

Modificación de un programa

1. Seleccionar la tecla de inicio para hacer una pausa.
2. Ajustar otro programa.
3. Volver a seleccionar la tecla de inicio. El nuevo programa comienza desde el principio.

Interrupción de un programa

1. Seleccionar la tecla de inicio para cancelar el programa.
2. Enfriado de la ropa: seleccionar el programa de aclarado.
3. Volver a seleccionar la tecla de inicio. Comienza el programa de aclarado.

Se puede retirar la ropa una vez finalizado el programa.

Fin del programa

En el panel indicador aparece  y el piloto de aviso de la tecla de inicio está apagado.

Si en el panel de aviso aparece también el símbolo , la lavadora ha detectado un exceso de espuma durante la ejecución del programa de lavado, por lo que efectúa automáticamente varios ciclos de aclarado a fin de eliminar el exceso de espuma.

Nota: Poner menos detergente la próxima vez al lavar la misma cantidad de ropa.

Sacar la ropa y desconectar el aparato

1. Abrir la puerta de carga y retirar la ropa del aparato.

Notas

- Si no se puede abrir la puerta de carga, quiere decir que la lavadora sigue bloqueada. Esperar a que finalice el programa.
- Si no se ilumina el panel indicador, quiere decir que está activo el modo de ahorro energético. Para activar la iluminación basta con pulsar cualquier tecla.

2. Colocar el mando selector en la posición de apagado. El aparato se desconecta.

3. Cerrar el grifo de agua.

Nota: En los modelos con Aqua-Stop, esto no es necesario.

Notas

- Prestar atención para no olvidar ninguna prenda en el tambor de la lavadora. Podría encogerse en el próximo lavado o bien teñir otras prendas o teñirse a causa de otras.
- Retirar los cuerpos extraños y objetos metálicos que pudiera haber acumulados en el interior del tambor o en el fuelle de goma. Peligro de oxidación.



- Dejar la puerta de carga y la cubeta del detergente abiertas a fin de que el agua residual pueda secarse.

Sistema de sensores

Adaptación automática a la cantidad de ropa

Según el tipo de tejido y la cantidad de ropa cargada, la adaptación automática a la cantidad de ropa adapta óptimamente el consumo de agua de cada programa.

Sistema de control del desequilibrio

El sistema electrónico de control del desequilibrio ha detectado un desequilibrio y lo intenta eliminar distribuyendo la ropa de un modo más regular en el tambor mediante varios arranques de centrifugado.

En caso de una distribución muy desfavorable de la ropa, se reducirá por razones de seguridad la velocidad de centrifugado o incluso se prescindirá del centrifugado.

Nota: Distribuir prendas grandes y pequeñas en el tambor. → *Página 25*

Ajuste de la señal

1. Ajuste de las señales acústicas de las teclas y los avisos

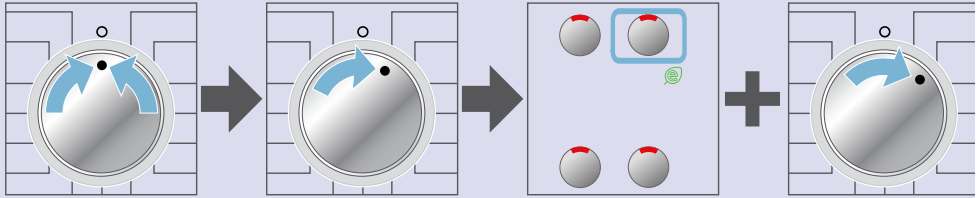

Colocar el mando selector en la posición de apagado y después girarlo una posición a la derecha.

Seleccionar la tecla de Eco Perfect , mantenerla pulsada y, al mismo tiempo, girar el selector de programas una posición más a la derecha.

2. Ajuste del volumen de las señales de las teclas

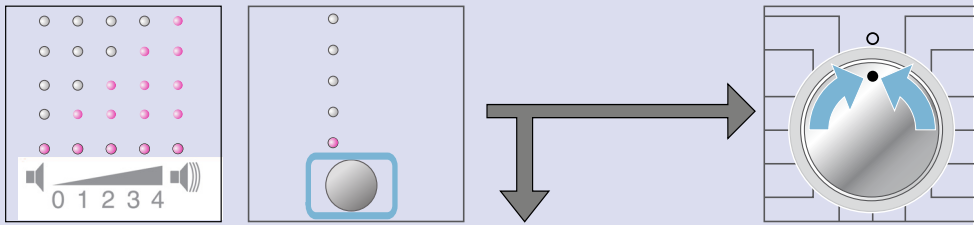

Ahora aparece el volumen de la señal acústica actual. Pulsar la tecla de velocidad de centrifugado las veces necesarias hasta haber ajustado el volumen deseado.

Ir a **3** para ajustar el volumen de la señal acústica de los avisos **o**

Colocar en la posición de apagado para salir del menú.

3. Ajuste del volumen de las señales de advertencia

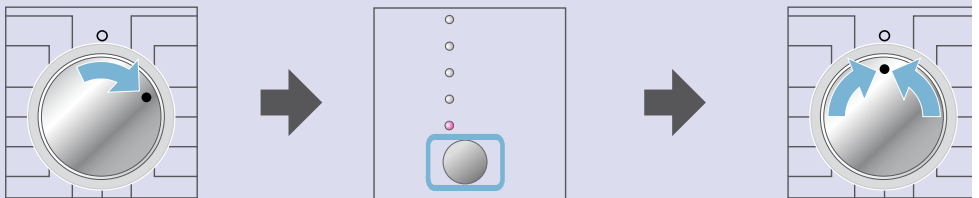

Girar el selector de programas una posición más.

Pulsar la tecla de velocidad de centrifugado las veces necesarias hasta haber ajustado el volumen deseado.

Colocar el selector de programas en la posición de apagado para salir del menú.



Limpieza y cuidados del aparato

⚠ Advertencia

¡Peligro de muerte!

Peligro de descarga eléctrica en caso de entrar en contacto con componentes conductores de tensión. Desconectar el aparato y extraer el cable de conexión.

⚠ Advertencia

¡Peligro de intoxicación!

Los detergentes que contengan disolventes, como, por ejemplo, bencina, pueden liberar vapores peligrosos para la salud. No emplear detergentes que contengan disolventes.

¡Atención!

Daños en el aparato

Los detergentes que contengan disolventes, como, por ejemplo, bencina, pueden dañar algunas superficies y componentes de la lavadora. No emplear detergentes que contengan disolventes.

Cuerpo del aparato y cuadro de mandos

- Limpiar el cuerpo del aparato y el cuadro de mandos con un trapo suave húmedo.
- Retirar inmediatamente los restos de detergente.
- No limpiar el aparato proyectando contra el mismo un chorro de agua.

Tambor de lavado

Utilizar productos de limpieza que no contengan cloro. No emplear nunca estropajos de acero.

Descalcificar

Por lo general no es necesario descalcificar el aparato si se dosifica correctamente el detergente. En caso de desear descalcificar su aparato, deberán observarse estrictamente las instrucciones del fabricante del producto descalcificante. Puede adquirir un descalcificador adecuado a través de nuestro sitio web o del Servicio de Asistencia Técnica.

Cubeta y cuerpo del aparato

En caso de detectar restos de detergente o suavizante:

1. Abrir la cubeta del detergente. Presionar hacia abajo la pieza móvil y extraer la cubeta completamente.
2. Extraer la pieza móvil: presionarla con el dedo de abajo hacia arriba.

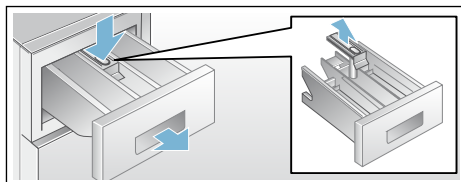

3. Limpiar la cubeta y la pieza móvil con agua y un cepillo (bajo el grifo) y secarlas. Limpiar también el interior del cuerpo del aparato.
4. Volver a colocar la pieza móvil en su sitio (encajar el cilindro en el pasador de guía).
5. Colocar la cubeta en el aparato.

Nota: No encajar la cubeta en su sitio a fin de permitir que el agua residual pueda secarse.

Bomba de desagüe obstruida

⚠ Advertencia

¡Peligro de quemaduras!

Al lavar con programas a elevadas temperaturas, el agua de lavado se calienta mucho. Por esta razón pueden producirse quemaduras en caso de tocar el agua de lavado caliente. Dejar enfriar el agua de lavado usada.

1. Cerrar el grifo del agua a fin de que no pueda fluir más agua hacia la lavadora y haya que evacuarla a través de la bomba de desagüe.
2. Desconectar el aparato y extraer el cable de conexión de la toma de corriente.
3. Abrir la trampilla de servicio y retirarla.

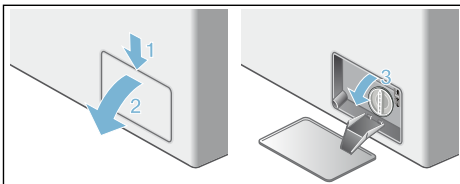

4. Abrir el canal de agua de lavado situado delante de la tapa de la bomba.
5.
 - Extraer la **manguera de desagüe** de su soporte y retirar el tapón de cierre. Vaciar el agua de lavado en un recipiente adecuado. Encajar el tapón de cierre en la manguera de desagüe y colocarla de nuevo en su soporte.

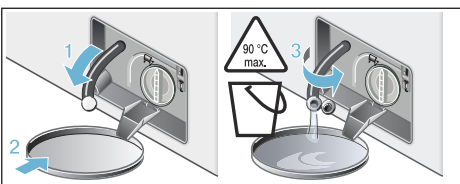

– Sin manguera de desagüe

A continuación, girar con cuidado la tapa de la bomba 180°, sin retirarla. El agua sale de la bomba de desagüe. Repetir hasta que deje de salir agua de lavado.

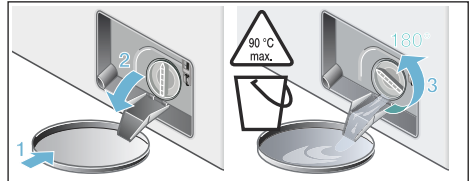

6. Ahora, desenroscar con cuidado la tapa de la bomba. Puede salir agua residual. Limpiar el compartimento interior, la rosca de la tapa de la bomba y la carcasa de la bomba. La rueda móvil de la bomba de desagüe debe girar. Montar la tapa de la bomba en su sitio y enroscarla. El asidero de la tapa tiene que estar en posición vertical.

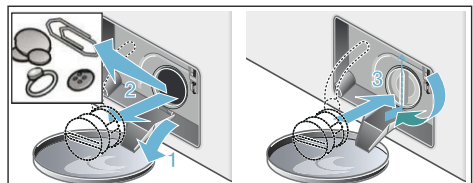

7. Cerrar el canal de agua de lavado.
8. Colocar la trampilla de servicio en su sitio, encajarla y cerrarla.

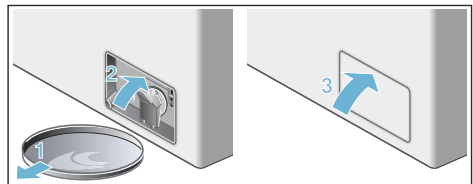

Nota: Con objeto de evitar que en el próximo lavado se evacue detergente sin haber sido usado: verter 2 litros de agua en la cámara II e iniciar el programa de vaciado.

La manguera de desagüe acoplada al sifón está obstruida

1. Desconectar el aparato. Extraer el cable de conexión de la toma de corriente.
2. Aflojar la abrazadera de la manguera de desagüe y retirarla con cuidado, ya que podría haber agua residual.
3. Limpiar la manguera de desagüe y el racor de empalme del sifón.

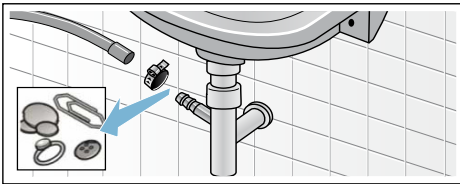

4. Encajar la manguera de desagüe y asegurar los puntos de empalme apretando la abrazadera para manguera.

El filtro en la toma de agua está obstruido

Eliminar a tal efecto la presión de la manguera de alimentación:

1. Cerrar el grifo de agua.
2. Seleccionar el programa deseado (excepto Aclarado, Centrifugado o Vaciado).
3. Seleccionar la tecla de inicio. Hacer funcionar el programa seleccionado durante aprox. 40 segundos.
4. Colocar el mando selector en la posición de apagado. Extraer el cable de conexión de la toma de corriente.

5. Limpiar el filtro del grifo de agua: Retirar la manguera del grifo de agua. Limpiar el filtro con un cepillo pequeño.

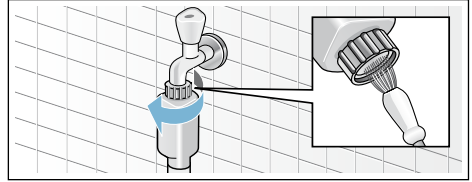

6. En los modelos Estándar y Aqua-Secure, limpiar el filtro de la parte posterior del aparato: Retirar la manguera de la parte posterior del aparato. Extraer el filtro con ayuda de unos alicates y limpiarlo.

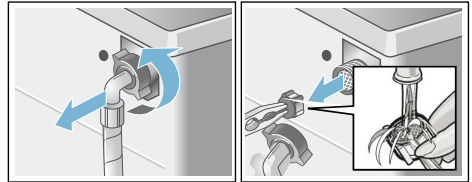

7. Empalmar nuevamente la manguera y cerciorarse de que no se producen fugas de agua.

¿Qué hacer en caso de avería?

Desbloqueo de emergencia

P. ej., en caso de producirse un corte del suministro de corriente

El programa se reanuda una vez restablecida la conexión a la red eléctrica. En caso de seguir deseando extraer la ropa, la puerta de carga se puede abrir del modo siguiente:

⚠ Advertencia

¡Peligro de quemaduras!

Al lavar con programas que usan altas temperaturas, el contacto con el agua de lavado caliente y con la ropa puede producir quemaduras.

En caso necesario, dejar enfriar primero.

⚠ Advertencia

¡Peligro de lesiones!

En caso de introducir las manos en el tambor de la máquina cuando esté girando, pueden producirse lesiones en las manos.

No introducir las manos en el tambor cuando esté girando. Esperar siempre hasta que el tambor se haya parado.

¡Atención!

Daños causados por el agua

Las fugas de agua pueden ocasionar daños.

No abrir la puerta de carga mientras pueda verse agua a través del cristal.

1. Colocar el mando selector en la posición de apagado. Extraer el cable de conexión de la toma de corriente.
2. Evacuar el agua de lavado. Tirar del desbloqueo de emergencia con una herramienta adecuada hacia abajo y soltarlo.

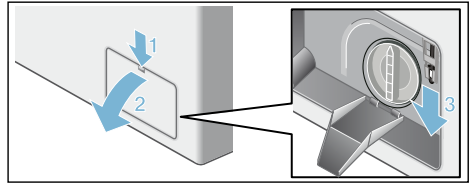

La puerta de carga se puede abrir ahora.

Indicaciones en la pantalla de visualización

Indicador	Causa/solución
YES (SÍ)	La puerta de carga está desbloqueada. Se puede introducir más ropa en la lavadora.
NO	<ul style="list-style-type: none"> ■ La puerta de carga no puede abrirse debido a la alta temperatura del tambor. Esperar hasta que descienda la temperatura. ■ La puerta de carga no puede abrirse debido al alto nivel del agua. Vaciar el agua (p. ej., seleccionar el programa de centrifugado o vaciado [☐ Parada de aclarado = ☐ sin centrifugado final]).
E:16	Posiblemente hay prendas enganchadas o aprisionadas. Cerrar bien la puerta de carga.
E:17	<ul style="list-style-type: none"> ■ Abrir completamente el grifo de agua fría. ■ La manguera de alimentación está doblada/aprisionada. ■ La presión del agua es demasiado baja. Limpiar el filtro de ?
E: 29	
A: 10	<ul style="list-style-type: none"> ■ Abrir completamente el grifo de agua caliente; la manguera de entrada está doblada/aprisionada. ■ La manguera de entrada está doblada/aprisionada. Insuficiente presión del agua. Limpiar el filtro. ■ Manguera del agua caliente no conectada, la lavadora solo se acciona con agua fría. Ignorar el aviso, este mensaje solo aparece en el primer lavado.
E:18	<ul style="list-style-type: none"> ■ La bomba de desagüe está obstruida. Limpiar la bomba de desagüe. ■ La manguera o el tubo de desagüe están obstruidos. Limpiar la manguera de desagüe acoplada al sifón.
E:23	Hay agua en la bandeja inferior del aparato por falta de estanqueidad. Avisar al Servicio de Asistencia Técnica.
[L	Seguro para niños activo, desactivarlo.
Otras indicaciones	Desconectar el aparato, esperar 5 segundos y volverlo a conectar. En caso de volver a aparecer la indicación, avisar al Servicio de Asistencia Técnica.

¿Qué hacer en caso de avería?

Averías	Causa/solución
Se producen fugas de agua.	<ul style="list-style-type: none"> ■ Fijar correctamente la manguera de evacuación o sustituirla. ■ Apretar la conexión roscada de la manguera de entrada de agua.
El aparato no carga agua. El aparato no arrastra el detergente.	<ul style="list-style-type: none"> ■ ¿No está seleccionada la tecla de puesta en marcha? ■ ¿Está el grifo del agua cerrado? ■ ¿Está obstruido el filtro? Limpiar el filtro → <i>Página 22</i>. ■ ¿Está doblada o aprisionada la manguera de entrada?
La puerta de carga no se puede abrir.	<ul style="list-style-type: none"> ■ La función de seguridad está activada. ¿Se ha cancelado el programa? ■ ¿Se ha seleccionado la opción ∇ Parada de aclarado = \emptyset sin centrifugado final? → <i>Página 12</i>. ■ ¿La puerta de carga solo se puede abrir a través del desbloqueo de emergencia? → <i>Página 23</i>.
El programa seleccionado no arranca.	<ul style="list-style-type: none"> ■ ¿Se ha seleccionado la tecla de inicio para «Pausa» o «Tiempo de finalización en»? ■ ¿Está cerrada la puerta de carga? ■ ¿Se ha activado el seguro para niños? Desactivar.
No se evacua el agua de lavado.	<ul style="list-style-type: none"> ■ ¿Se ha seleccionado la opción ∇ Parada de aclarado = sin centrifugado final? → <i>Página 12</i>. ■ Limpiar la bomba de desagüe. → <i>Página 21</i>. ■ Limpiar la tubería y/o la manguera de evacuación.
No se ve el agua en el tambor del aparato.	No se trata de una avería. El agua permanece en el interior del aparato, debajo de la zona visible.
El resultado del centrifugado no es satisfactorio. Las prendas quedan mojadas o demasiado húmedas.	<ul style="list-style-type: none"> ■ No se trata de una avería. El sistema electrónico de control del equilibrio ha detenido el centrifugado debido a una distribución irregular de la ropa. Lavar la ropa mezclando prendas grandes y pequeñas. ■ ¿Se ha seleccionado una velocidad de centrifugado demasiado baja?
El ciclo de centrifugado se repite varias veces.	No se trata de una avería. El sistema electrónico de control del equilibrio ha detectado un desequilibrio y lo intenta eliminar.
La duración del programa es mayor de lo habitual.	<ul style="list-style-type: none"> ■ No se trata de una avería. El sistema electrónico de control del equilibrio ha detectado un desequilibrio y lo intenta eliminar distribuyendo la ropa mejor en varias ocasiones. ■ No se trata de una avería. El sistema de control de la espuma está activado y se ejecuta un ciclo de aclarado adicional.
La duración del programa se modifica durante el ciclo de lavado.	No se trata de una avería. El desarrollo del programa es optimizado en función del proceso de lavado concreto. Esto puede dar lugar a variaciones en la duración del programa señalada en el panel indicador.
Hay agua residual en la cámara de los aditivos.	<ul style="list-style-type: none"> ■ No se trata de una avería. No reduce el efecto del aditivo. ■ Limpiar el compartimento en caso necesario.
Se forman malos olores en la lavadora.	Ejecutar el programa Algodón 90 °C sin ropa. Utilizar un detergente multiusos.

Averías	Causa/solución
El símbolo  / "lavar" parpadea. Por la cubeta del detergente sale espuma.	<p>¿Se ha usado demasiado detergente?</p> <p>Diluir una cucharada sopera de suavizante en medio litro de agua y verter la mezcla en la cámara II (¡no hacerlo en caso de lavar prendas de microfibra, deportivas o de plumón!).</p> <p>Reducir la cantidad de detergente en el próximo lavado.</p>
Se producen fuertes ruidos, vibraciones y desplazamientos durante el ciclo de centrifugado.	<ul style="list-style-type: none"> ■ ¿Está nivelado el aparato? Nivelar el aparato. → <i>Página 28.</i> ■ ¿Se han fijado correctamente los soportes del aparato? Fijar correctamente los soportes del aparato. → <i>Página 28.</i> ■ ¿Se han retirado los seguros de transporte? Retirar los seguros de transporte. → <i>Página 30.</i>
El panel indicador y los pilotos de aviso no se activan durante el funcionamiento del aparato.	<ul style="list-style-type: none"> ■ ¿Se ha producido un corte del suministro eléctrico? ■ ¿Han saltado los fusibles? Conectar los fusibles o reemplazarlos. ■ En caso de repetirse la avería, avisar al Servicio de Asistencia Técnica. → <i>Página 27.</i>
La ropa sale con restos de detergente.	<ul style="list-style-type: none"> ■ Se trata de los restos indisolubles que dejan algunos detergentes sin fosfatos y que tienden a acumularse en la ropa. ■ Seleccionar el programa de aclarado o cepillar la ropa tras el lavado.
En el estado Pausa + Carga aparece NO en el panel indicador.	<p>El nivel de agua es demasiado elevado. No es posible introducir más ropa en la lavadora. Cerrar la puerta de carga inmediatamente.</p> <p>Para continuar con el programa, seleccionar la tecla de inicio.</p>
En el estado Pausa + Carga aparece SI en el panel indicador.	<p>La puerta de carga está desbloqueada. Se puede introducir más ropa en la lavadora.</p>
En caso de no poder subsanar la avería uno mismo (desconectando y conectando la máquina) o de ser necesaria una reparación:	<ul style="list-style-type: none"> ■ Colocar el mando selector de programas en la posición de apagado. El aparato se desconecta. ■ Desenchufar el aparato. ■ Cerrar el grifo de agua y avisar al Servicio de Asistencia Técnica. → <i>Página 27.</i>



Servicio de Asistencia Técnica

¿No puede reparar usted mismo una avería? ¿Qué hacer en caso de avería...? → *Página 25*, contactar con nuestro Servicio de Asistencia Técnica. → Última página

Nosotros encontraremos la solución adecuada, incluso para evitar desplazamientos innecesarios de los técnicos.

En caso de solicitar la intervención del Servicio de Asistencia Técnica, no se debe olvidar de indicar el número de producto (E-Nr.) y el número de fabricación (FD).

E-Nr. _____	FD _____
Número de producto	Número de fabricación

*En función del modelo, se encontrarán estos datos:

en la parte interior de la puerta de carga* / en la trampilla de servicio abierta* y en la parte posterior del aparato.

Se debe confiar en la profesionalidad del fabricante.

Le rogamos se ponga en contacto con nosotros. De esta manera se asegurará de que la reparación del aparato será ejecutada por personal técnico debidamente formado e instruido, y de que se emplearán piezas originales del fabricante.



Datos técnicos

Dimensiones:

60 x 55 x 85 cm
(ancho x profundidad x alto)

Peso:

66-73 kg*

Conexión a la red eléctrica:

Tensión nominal: 220-240 V, 50 Hz

Corriente nominal: 10 A / 13 A*

Potencia nominal: 2300 W

Presión del agua:

100-1000 kPa (1-10 bar)

*según modelo

Consumo de energía en estado apagado:

0,17 W

Consumo de energía en funcionamiento (estado no apagado):

2,00 W

Instalación y conexión

Volumen de suministro

Nota: Comprobar si la máquina presenta daños derivados del transporte. No poner nunca en marcha una máquina dañada. En caso de reclamación, dirigirse al comercio donde se adquirió el aparato o al Servicio de Asistencia Técnica de la marca.

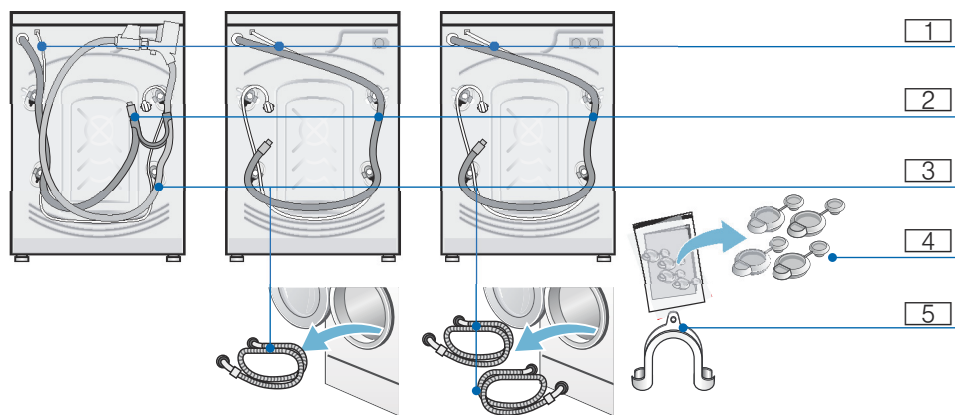

- 1 Cable de conexión
- 2 Desagüe del aparato
- 3 Manguera de alimentación de agua*
- 4 Tapas protectoras
- 5 Codo para fijar la manguera de desagüe*

* según el modelo

Además, al conectar la manguera de desagüe a un sifón se requiere una abrazadera de manguera de 24-40 mm de diámetro (se debe adquirir en un comercio especializado).

Herramientas prácticas

- Nivel de burbuja para nivelar la máquina
- Llave para tornillos con:
 - SW13 para aflojar los seguros de transporte y
 - SW17 para nivelar los soportes del aparato

Consejos y advertencias de seguridad

Advertencia

¡Peligro de lesiones!

- La lavadora tiene un peso elevado. Proceder con cuidado al levantar o transportar la lavadora.
- No usar los elementos o mandos frontales o la puerta del carga del aparato para asirlo o levantarlo. Las piezas podrían romperse o desprenderse y ocasionar lesiones.
- La instalación y colocación incorrectas de las mangueras de alimentación y evacuación, así como del cable de conexión a la red eléctrica, pueden provocar caídas y ocasionar lesiones. Instalar las mangueras y los cables de conexión de modo que no constituyan un obstáculo.

¡Atención!

Daños en el aparato

Las mangueras congeladas pueden reventar o estallar. No instalar la lavadora en zonas con riesgo de heladas ni al aire libre.

¡Atención!

Daños causados por el agua

Por los puntos de acoplamiento de las mangueras de alimentación y desagüe circula agua a mucha presión. Para evitar fugas o daños ocasionados por el agua es imprescindible observar las advertencias que se hacen en este capítulo.

Notas

- Aparte de las advertencias y consejos facilitados en las presentes instrucciones, deberán tenerse estrictamente en cuenta las advertencias e instrucciones facilitadas por las empresas locales de abastecimiento de agua y electricidad.

- En caso de duda deberá encargarse la conexión de la máquina a un técnico especializado.

Superficie de apoyo

Nota: Prestar atención al asiento firme y seguro del aparato a fin de evitar su desplazamiento durante el funcionamiento del mismo.

- La superficie de apoyo debe ser firme y plana.
- No se consideran superficies apropiadas los suelos o revestimientos de suelo blandos.

Montaje sobre un pedestal o suelo que descansa sobre techo de vigas de madera

¡Atención!

Daños en el aparato

La lavadora puede desplazarse durante el centrifugado y volcar, o caerse del pedestal.

Es absolutamente indispensable asegurar las patas de soporte de la lavadora con las abrazaderas de sujeción.

N.º de pedido WMZ 2200, WX 975600.

Nota: En caso de vigas de madera, la lavadora debe colocarse:

- lo más cerca posible de la esquina;
- sobre una chapa de madera impermeable de un mínimo de 30 mm de grosor que esté firmemente atornillada al suelo.

Colocar la lavadora sobre una plataforma con cajón

N.º de pedido de plataforma: WMZ 20490, WZ 20490.

Montaje del aparato bajo encimera o integrado en mueble

⚠ Advertencia ¡Peligro de muerte!

Peligro de descarga eléctrica en caso de entrar en contacto con componentes conductores de tensión. Desconectar el aparato de la red eléctrica.

Notas

- Es necesario un hueco de 60 cm de ancho.
- Montar la lavadora solo bajo una encimera de una sola pieza firmemente unida a los muebles adyacentes.

Al retirar la tapa protectora del aparato para realizar una instalación o modificación de la estructura, debe sustituirse obligatoriamente por una cubierta de chapa.

N.º de pedido WMZ20331, WZ20331.

Retirada de los seguros de transporte

¡Atención! Daños en el aparato

- La lavadora está provista de seguros para el transporte. En caso de no haber retirado los seguros de transporte y poner en marcha la lavadora, esta puede sufrir importantes daños, por ejemplo en el tambor. Antes de la puesta en marcha inicial del aparato es indispensable retirar los 4 seguros de transporte. Conservar los seguros.
- Para evitar daños en la lavadora en transportes posteriores, es necesario volver a colocar los seguros para transporte antes de trasladar nuevamente el aparato.

Nota: Conservar los tornillos y casquillos.

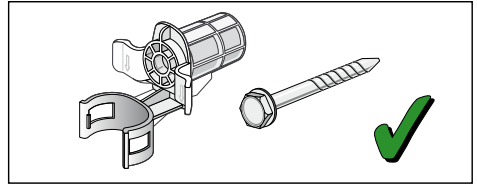

1. Retirar las mangueras de los soportes.

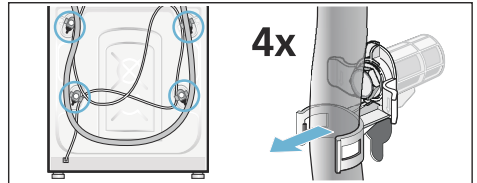

2. Aflojar y retirar los 4 tornillos de sujeción para el transporte. Retirar los seguros de transporte. Retirar para ello el cable de conexión de los soportes.

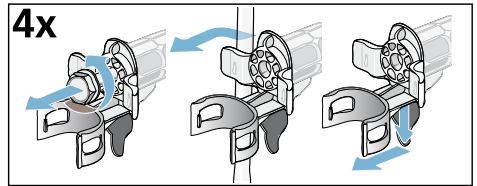

3. Montar las tapas protectoras.

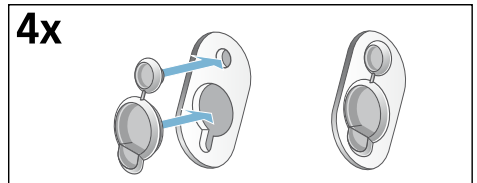

Longitud de las mangueras y del cable de conexión a la red eléctrica

- Conexión desde el lateral izquierdo del aparato

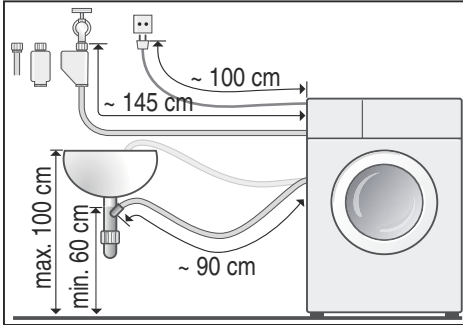

- Conexión desde el lateral derecho del aparato

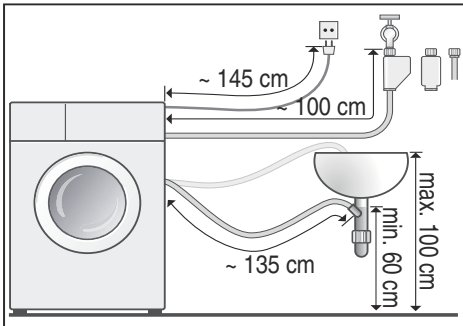

Consejo: En el comercio especializado y Servicio de Asistencia Técnica se pueden adquirir las siguientes piezas:

- Prolongación para la manguera de entrada Aquastop o la manguera de entrada de agua fría (aprox. 2,50 m); n.º de pedido WMZ2380, WZ10130.
- Manguera de entrada más larga (aprox. 2,20 m) para el modelo Estándar.

Toma de agua del aparato

⚠ Advertencia

¡Peligro de muerte!

Peligro de descarga eléctrica en caso de entrar en contacto con componentes conductores de tensión.

No sumergir la válvula de seguridad Aquastop en el agua, ya que contiene una válvula eléctrica.

Tener en cuenta las siguientes indicaciones para realizar la conexión:

Notas

- Accionar la lavadora con agua fría potable en el caso de utilizar una conexión de agua fría.
- Accionar la lavadora con agua potable fría y caliente (máximo 60 °C) en el caso de utilizar una conexión de agua caliente.
- No conectar la lavadora al grifo monomando de un calentador de agua sin presión.
- Utilizar solo la manguera de alimentación suministrada con el aparato o una que se hubiera adquirido en un comercio especializado autorizado. No emplear en ningún caso una manguera usada.
- No doblar, aplastar, modificar ni cortar la manguera de alimentación de agua (su resistencia no quedaría garantizada).
- Apretar manualmente las uniones roscadas. En caso de apretar excesivamente las uniones roscadas con una herramienta (llave inglesa, etc.), las roscas de las uniones pueden sufrir daños.

Presión óptima de la red de agua

Mínimo 100 kPa (1 bar)

Máximo 1000 kPa (10 bar)

Con el grifo abierto fluyen como mínimo 8 l/min de agua.

En caso de presión elevada del agua, preconectar una válvula reductora de presión.

Conexión de agua fría y agua caliente

Nota:

- Manguera de entrada de agua caliente (roja) al grifo de agua caliente y a la válvula roja de la lavadora.
- Manguera de entrada de agua fría al grifo de agua fría y a la válvula blanca de la lavadora.

Conexión a grifos de agua ($\frac{3}{4}$ " = 26,4 mm)

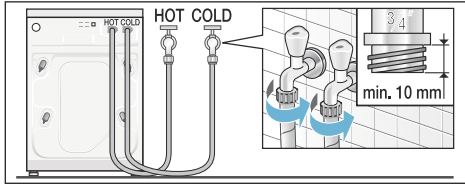

Conexión a la lavadora

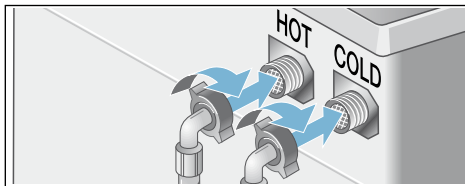

Solo conexión de agua fría

Si no existe ningún empalme para agua caliente, conectar únicamente la manguera de alimentación del agua fría y recubrir la conexión de agua caliente en el aparato para evitar que entre suciedad.

Nota: Abrir completamente la toma de agua y verificar la estanqueidad de los empalmes. La unión roscada se encuentra sometida a presión de agua.

Conexión de agua fría

Conectar la manguera de alimentación de agua al grifo de agua ($\frac{3}{4}$ " = 26,4 mm) y a la lavadora (en modelos con Aquastop no es necesario, se instala de serie):

- Modelo: **Estándar**

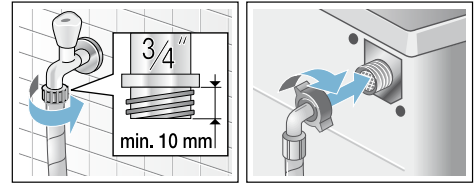

- Modelo: **Aqua-Secure**

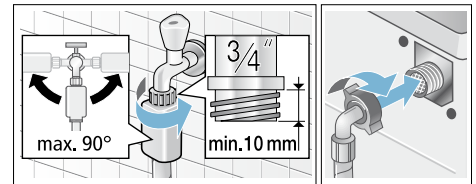

- Modelo: **Aquastop**

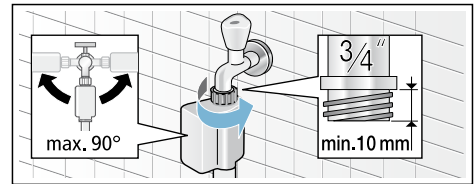

Nota: Abrir completamente la toma de agua y verificar la estanqueidad de los empalmes. La unión roscada se encuentra sometida a presión de agua.

Desagüe del aparato

¡Atención!

Daños causados por el agua

En caso de que la manguera de desagüe se deslice del lavabo o del punto de empalme a causa de la elevada presión del agua durante el proceso de desagüe, pueden producirse daños por el vertido de agua.

Asegurarse de que la manguera de desagüe no pueda desplazarse de su sitio.

Nota: No doblar ni estirar la manguera de desagüe.

A continuación se explica cómo colocar la manguera de desagüe:

■ **Evacuación del agua en un lavabo**

Advertencia

¡Peligro de quemadura!

Al lavar con programas que usan altas temperaturas, el contacto con el agua de lavado caliente (por ejemplo, al evacuar el agua de lavado en un lavabo o en caso de tener que realizar una evacuación de emergencia de la lavadora) puede producir quemaduras.

No tocar nunca el agua de lavado caliente.

¡Atención!

Daños en la lavadora y en las prendas

En caso de sumergir el extremo de la manguera de desagüe en el agua evacuada, esta puede ser aspirada al interior de la lavadora y provocar daños en la misma o en las prendas. Asegurarse siempre de que:

- el tapón de cierre no impida el desagüe del lavabo;
- el extremo de la manguera de desagüe no se encuentra sumergido en el agua que se está evacuando;

- el agua se evacua rápidamente.

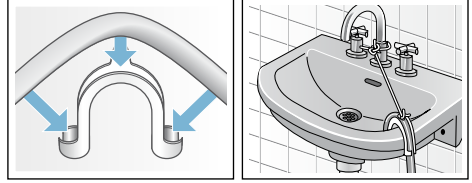

■ **Evacuación del agua en un sifón**

El punto de empalme tiene que estar asegurado con una abrazadera de manguera de 24–40 mm de diámetro (puede adquirirse en un comercio especializado).

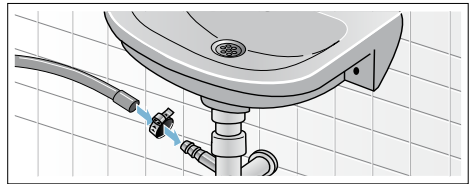

■ **Evacuación del agua en un tubo de plástico con manguito de goma o en un sumidero**

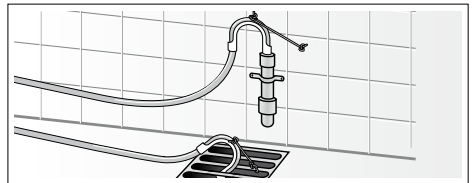

Nivelación

Nivelar el aparato con la ayuda de un nivel de burbuja.

Un fuerte nivel de ruidos, así como vibraciones o desplazamientos fortuitos del aparato durante su funcionamiento, pueden ser consecuencia de una nivelación incorrecta del aparato.

1. Aflojar las contratueras en sentido antihorario con la ayuda de una llave para tornillos.

2. Verificar si el aparato está correctamente nivelado con ayuda de un nivel de burbuja. Corregir en caso necesario. Modificar la altura girando la pata de soporte. Las cuatro patas de soporte del aparato deberán asentarse firmemente sobre el suelo.
3. Apretar firmemente la contratuerca contra el cuerpo del aparato. Sujetar a tal efecto las patas sin modificar su altura. Las contratuercas de las cuatro patas de soporte tienen que estar firmemente apretadas contra el cuerpo del aparato.

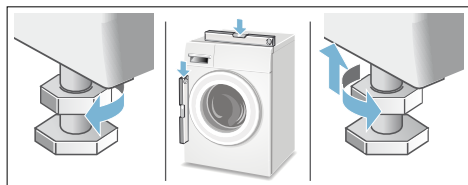

Conexión eléctrica

Advertencia **¡Peligro de muerte!**

Peligro de descarga eléctrica en caso de entrar en contacto con componentes conductores de tensión.

- No tocar nunca el cable de conexión con las manos mojadas.
- Extraer el cable de conexión tirando siempre del enchufe y no del cable, ya que podría dañarse.
- No extraer el enchufe del aparato de la toma de corriente cuando la lavadora esté en marcha.

Tener en cuenta las siguientes indicaciones y asegurarse de que:

Notas

- la tensión de la red eléctrica y la indicada en la lavadora (placa de características) coinciden; los valores de conexión y los fusibles necesarios figuran en la placa de características del aparato;

- la lavadora solo se conecta a una red eléctrica de corriente alterna a través de una toma de corriente instalada reglamentariamente y provista de toma a tierra;
- la toma de corriente y el enchufe del aparato son compatibles;
- los cables poseen una sección transversal suficiente;
- existe una toma a tierra reglamentaria;
- en caso de tener que sustituir el cable de conexión del aparato, se encargue dicho trabajo exclusivamente a un electricista. A través del Servicio de Asistencia Técnica de la marca se puede adquirir un cable de conexión de repuesto;
- no se usan enchufes, tomas o acoplamientos múltiples ni tampoco cables de prolongación;
- en caso de utilizar un interruptor de corriente diferencial, solo se usa uno provisto del símbolo ; solo los interruptores de protección provistos de este símbolo aseguran el cumplimiento de las normativas actuales vigentes;
- el cable de conexión siempre está accesible;
- el cable de conexión no se dobla, aplasta, modifica, corta ni entra en contacto con fuentes de calor.

Antes del primer lavado

Antes de abandonar nuestra fábrica, la lavadora ha sido sometida a unos exhaustivos controles de funcionamiento. Por ello deberá efectuarse un primer ciclo de lavado **sin ropa** para eliminar los restos de agua que aún pudiera haber en el interior de la máquina como resultado de las pruebas realizadas en fábrica.

Notas

- La lavadora **debe haberse instalado y conectado correctamente**, a partir de la → *Página 28*
- Nunca se debe poner en funcionamiento una máquina dañada. Avisar al Servicio de Asistencia Técnica de la marca.

1. Revisar la máquina.
2. Introducir el cable de conexión en la toma de corriente.
3. Abrir el grifo del agua.
4. Cerrar la puerta de carga (no introducir la ropa en la lavadora).
5. Seleccionar el programa para algodón y ajustar la temperatura a 90 °C.
6. Abrir la cubeta.
7. Añadir aproximadamente 2 litros de agua en la cámara II.
8. Añadir detergente multiusos en la cámara II.

Nota: Evitar la formación de espuma utilizando solo la mitad de la cantidad de detergente multiusos recomendada. No utilizar detergente para prendas de lana o para prendas delicadas.

9. Cerrar la cubeta del detergente.
 10. Seleccionar la tecla de inicio.
 11. Desconectar el aparato una vez que haya finalizado el programa.
- La lavadora ya está lista para el uso.

Transporte del aparato

P. ej., en caso de mudanza

Trabajos preparatorios:

1. Cerrar el grifo de agua.
2. Evacuar la presión de la manguera de alimentación.
Mantenimiento, filtro en la toma de agua → *Página 22*
3. Evacuar el agua residual que pudiera encontrarse en el aparato.
Mantenimiento, bomba de desagüe obstruida → *Página 21*

4. Desconectar la lavadora de la corriente eléctrica.
5. Desmontar las mangueras.

Montaje de los seguros de transporte:

1. Retirar las tapas protectoras y guardarlas.
Utilizar en caso necesario un destornillador.

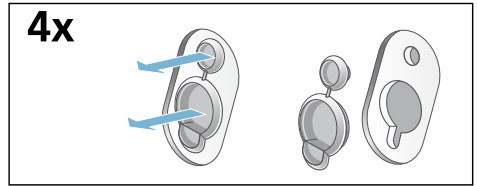

2. Montar los 4 seguros de transporte. Fijar el cable de conexión a la red eléctrica en los soportes. Colocar los tornillos y apretarlos.

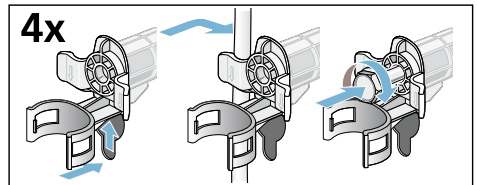

Antes de la puesta en marcha inicial:

Notas

- **Es indispensable** retirar los seguros de transporte.
- Con objeto de evitar que en el próximo lavado se evacue detergente sin haber sido usado: verter aprox. 2 l de agua en la cámara II e iniciar el programa de vaciado.

Garantía Aqua-Stop

Solo para aparatos con Aqua-Stop

Además de los derechos de garantía derivados del contrato de compra y de la garantía del aparato, el comprador tendrá derecho a indemnización por parte del fabricante en caso de que se cumplan las siguientes condiciones:

1. En caso de que se produzcan daños por agua debido a un mal funcionamiento del sistema Aqua-Stop, indemnizamos al cliente si se trata de un particular.
2. La garantía de responsabilidad permanecerá vigente durante toda la vida útil del aparato.
3. Para la aplicación de la garantía es imprescindible que el aparato con Aqua-Stop haya sido montado y conectado por personal especializado siguiendo nuestras instrucciones; ello incluye también la prolongación Aqua-Stop realizada por personal especializado (accesorio original). Esta garantía no es de aplicación si el daño es provocado por conductos o griferías defectuosos empalmados en la conexión Aqua-Stop del grifo de agua.
4. En principio, los aparatos equipados con Aqua-Stop no precisan ninguna forma especial de control durante el funcionamiento. Tampoco es necesario cerrar el grifo del agua una vez finalizado el ciclo de lavado, aunque sí se recomienda hacerlo en el caso de que el usuario se vaya a ausentar de su domicilio durante un tiempo prolongado (p. ej., vacaciones de varias semanas).



Reparación y asesoramiento en caso de avería

E 902 245 255

Los datos de contacto para cada país se encuentran en el directorio de centros del Servicio de Asistencia Técnica.

Robert Bosch Hausgeräte GmbH
Carl-Wery-Straße 34
81739 München, GERMANY



9000928545 (9510)