



SIEMENS



# Vaske-/tørkemaskin

WD15H540DN

[siemens-home.bsh-group.com/welcome](https://siemens-home.bsh-group.com/welcome)

**no** Bruks- og monteringsveiledning

Register  
your  
product  
online

## Din nye kombinerte vaskemaskin og tørketrommel

Du har valgt en kombinert vaskemaskin og tørketrommel av merket Siemens.

Ta deg tid et par minutter til å lese og bli kjent med fordelene ved din nye kombinerte vaskemaskin og tørketrommel.

For å tilfredsstill de høye kvalitetskravene til merket Siemens blir det kontrollert nøye at hver kombinerte vaskemaskin og tørketrommel som forlater vår fabrikk, fungerer som den skal og er i feilfri stand.

Du finner mer informasjon om våre produkter, tilbehør, reservedeler og service på hjemmesiden vår [www.siemens-home.bsh-group.com](http://www.siemens-home.bsh-group.com) eller ved å ta kontakt med en av våre forhandlere.

Dersom bruks- og monteringsanvisningen beskriver forskjellige modeller, blir det gjort oppmerksom på forskjellene ved de enkelte punktene.



Ikke ta den kombinerte vaskemaskinen og tørketrommelen i bruk før du har lest denne bruks- og monteringsanvisningen!

## Fremstilling

### ⚠ Advarsel!

Denne kombinasjonen av symbol og signalord viser til en farlig situasjon. Dersom advarselen ikke tas til følge, kan resultatet bli dødsfall eller personskader.

### Obs!

Dette signalordet viser til en farlig situasjon. Dersom dette ikke tas til følge, kan resultatet bli dødsfall eller personskader.

### Henvising / tips

Henvisninger om optimal bruk av apparatet / nyttig informasjon.

### 1. 2. 3. / a) b) c)



Trinnene i fremgangsmåten angis med tall eller bokstaver.

■ / -

Opplisteringer angis med en liten boks eller tankestrek.

# Innholdsfortegnelse

 <b>Tiltenkt bruk</b> . . . . .	4	 <b>Programoversikt</b> . . . . .	20
 <b>Sikkerhetsinstruksjoner</b> . . . . .	5	Program på programvelgeren . . . . .	20
Elektrisk sikkerhet. . . . .	5	Tørketabell. . . . .	23
Fare for skade . . . . .	5	Stiving . . . . .	24
Barnesikring . . . . .	5	Farging/bleking . . . . .	24
 <b>Beskyttelse av miljøet</b> . . . . .	6	Dynking . . . . .	24
Emballasje/gammel maskin . . . . .	6	<b>P+</b> <b>Endre standardinnstillinger</b>	
Hint og tips . . . . .	6	<b>for et program</b> . . . . .	24
 <b>Oppsummering av hovedpunktene</b> . . . . .	7	°C (Temperatur) . . . . .	24
 <b>Bli kjent med maskinen</b> . . . . .	8	⊙ (Sentrifugeringshastighet) . . . . .	24
Vaskemaskin med tørketrommel . . . . .	8	⌚ (Avslutt om) . . . . .	25
Kontrollpanel. . . . .	9	☼ (Tørking) . . . . .	25
Display . . . . .	10	<b>P+</b> <b>Velge tilleggsfunksjoner</b> . . . . .	26
 <b>Klesvask</b> . . . . .	12	speedPerfect  . . . . .	26
Klargjøring av klesvask før vasking . 12		ecoPerfect  . . . . .	26
Klargjøring av klesvask før tørking . 13		Less iron (Strykelett)  . . . . .	26
 <b>Bruke maskinen</b> . . . . .	14	Stains (Flekker) . . . . .	26
Klargjøring av vaskemaskinen med tørketrommel . . . . .	14	Rinse plus (Skylling pluss)  . . . . .	26
Velge program/slå på maskinen . . . 14		 <b>Stille inn signalet</b> . . . . .	27
Justere tørkeprogrammet . . . . .	15	 <b>Rengjøring og vedlikehold</b> . . . . .	28
Justere tørkeprogrammet . . . . .	15	Maskinhus, betjeningspanel . . . . .	28
Legge i tøyet. . . . .	16	Trommel . . . . .	28
Dosere og fylle på vaskemiddel og tøymykner . . . . .	16	Beleggfjerning . . . . .	28
Starte programmet . . . . .	17	Rengjøre vaskemiddelskuffen . . . . .	28
Barnesikring . . . . .	17	Avløpspumpe blokkert. . . . .	29
Legge inn mer tøy. . . . .	18	Tømmeslangen på sifongen er blokkert . . . . .	29
Endre programmet . . . . .	18	Filteret i tilløpsslangen er blokkert. . . . .	30
Avbryte eller avslutte programmet . . 18		Lufffilter blokkert . . . . .	30
Slutten av programmet . . . . .	19	 <b>Feil og feilhåndtering</b> . . . . .	31
Etter vasking/tørking. . . . .	19	Nødbryter f.eks. ved strømstans . . . . .	31
		Informasjon i displayet. . . . .	32
		Feil og feilhåndtering. . . . .	33

	Kundeservice .....	35
	Tekniske spesifikasjoner .....	35
	Forbruksverdier .....	36
	Montering og tilkobling .....	37
	Standardtilbehør .....	37
	Sikker montering .....	37
	Monteringsområde .....	38
	Montering av maskinen på sokkel eller på et tak med trebjelkekonstruksjon .....	38
	Montering av enheten under/mellom kjøkkenenheter .....	38
	Fjerning av sikkerhetsinnretninger for transport .....	39
	Slange- og kabellengder .....	39
	Koble til vannet .....	40
	Vannforsyning .....	40
	Vannavløp .....	41
	Avløp ut i vask .....	41
	Avløp ut i sifong .....	41
	Avløp inn i plastrør med gummimansjett eller i avløpsbrønn ..	42
	Konfigurering .....	42
	Elektrisk tilkobling .....	42
	Før du vasker/tørker tøy for første gang .....	43
	Transport .....	43

## Tiltent bruk

- Kun til husholdningsbruk.
- Vaskemaskinen med tørketrommel er egnet for tekstiler som kan vaskes i maskin, eller ull som kan vaskes for hånd i vaskevann, og til tørking av disse tekstilene.
- Maskinen er egnet for bruk med kaldt vann fra vannforsyningen, kommersielt tilgjengelig vaskemiddel og tøymyknerprodukter som passer til bruk i en vaskemaskin med tørketrommel.
- Følg alltid produsentens anvisninger ved dosering av vaskemidler, rengjøringsmidler og pleieprodukter.
- Vaskemaskinen med tørketrommel kan brukes av barn fra 8 år og oppover, personer med reduserte fysiske, sensoriske eller mentale evner eller med manglende erfaring og kunnskap, på betingelse av at de **er under oppsyn** eller **har fått instruksjoner** av ansvarlig person.
- Barn skal ikke utføre rengjøring eller vedlikeholdsarbeid uten tilsyn.
- Hold barn under 3 år borte fra vaskemaskinen med tørketrommel.
- Hold kjæledyr unna vaskemaskinen med tørketrommel.
- Monter og bruk vaskemaskinen med tørketrommel i et rom med avløp.

Les og følg anvisningene om bruk, montering og vedlikehold og all annen informasjon som følger med vaskemaskinen med tørketrommel.

Oppbevar dokumentene for senere bruk.

## Sikkerhetsinstruksjoner

### Elektrisk sikkerhet

#### Advarsel

#### Livsfare!

Livsfare ved berøring av strømførende deler.

- Når du skal trekke ut kontakten, må du alltid trekke i selve støpselet og ikke i kablen, ellers kan kablen ta skade.
- Berør aldri støpselet eller hold det med våte hender.

### Fare for skade

#### Advarsel

#### Fare for skade!

- Hvis vaskemaskinen med tørketrommel løftes i bevegelige deler (f.eks. i døren), kan disse komponentene løsne og forårsake skade. Ikke løft vaskemaskinen med tørketrommel ved å holde i bevegelige deler.
- Hvis du klatrer opp på vaskemaskinen med tørketrommel, kan toppen ødelegges og føre til skader. Ikke klatre opp på maskinen.
- Hvis du lener deg på døren mens den er åpen, kan vaskemaskinen med tørketrommel velte og forårsake skade. Ikke len deg mot døren når den er åpen.

- Hvis du stikker hånden inn i trommelen mens den roterer, kan hånden bli skadet. Ikke ta på trommelen mens den roterer. Vent til trommelen slutter å rotere.

#### Advarsel

#### Fare for skålding!

- Når du vasker ved høye temperaturer, kan du bli skåldet hvis du tar på det varme vaskevannet (f.eks. hvis det varme vaskevannet har avløp i en vask). Ikke ta på det varme vaskevannet.
- Når et tørkeprogram er blitt avbrutt, kan kombimaskinen og tøyet være svært varmt. Velg **Tørking** eller **Skånsom tørking**, og still tørkeprogrammet på 15 min, slik at tøyet kan avkjøles. Deretter tar du tøyet ut.

### Barnesikring

#### Advarsel

#### Livsfare!

- Hvis barn leker oppå den kombinerte vaskemaskinen/ tørketrommelen, kan de sette seg selv i livsfare eller skade seg.
- Ikke la barn oppholde seg nær vaskemaskinen med tørketrommel uten tilsyn.
  - Ikke la barn leke med vaskemaskinen med tørketrommel.

## **Advarsel**

### **Livsfare!**

Barn kan låse seg inne i maskiner og kveles.

Hvis maskinen skal kasseres:

- Trekk ut støpselet.
- Demonter strømledningen og kast den sammen med støpselet.
- Ødelegg låsen på døren til vaskemaskinen med tørketrommel.

## **Advarsel**

### **Kvelningsfare!**

Barn som leker, kan surre seg fast i emballasje/film og pakkedeler eller trekke dem over hodet og kveles.

Oppbevar emballasje, plastfilm og pakkedeler utilgjengelig for barn.

## **Advarsel**

### **Forgiftningsfare!**

Vaskemidler og vedlikeholdsprodukter kan føre til forgiftning hvis de inntas, eller øye-/hudirritasjon ved berøring.

Oppbevar vaskemidler og vedlikeholdsprodukter utilgjengelig for barn.

## **Advarsel**

### **Øye-/hudirritasjon!**

Kontakt med vaskemidler og vedlikeholdsprodukter kan føre til øye-/hudirritasjon.

Oppbevar vaskemidler og vedlikeholdsprodukter utilgjengelig for barn.

## **Advarsel**

### **Fare for skade!**

Når du vasker ved høye temperaturer, blir glasset i døren varmt.

Pass på at barn ikke tar på den varme døren.

## **Beskyttelse av miljøet**

### **Emballasje/gammel maskin**



Kast emballasjen på en miljøvennlig måte.

Denne maskinen er funnet å være i samsvar med det europeiske direktivet 2012/19/EF (EU) om kasserte elektriske og elektroniske produkter (WEEE). Direktivet gir rammeforskrifter for hvordan gammelt utstyr skal samles inn og gjenvinnes i EU.

### **Hint og tips**

- Bruk maksimal mengde tøy for det bestemte programmet.  
Programoversikt → *Side 20*
- Vask normalt skittent tøy uten forvask.
- Auswählbare Temperaturen beziehen sich auf die Pflegekennzeichen in den Textilien. Die in der Maschine ausgeführten Temperaturen können von diesen abweichen, um einen optimalen Mix aus Energieeinsparung und Waschergebnis sicherzustellen.
- **Energisparemodus:** Lyset i displayet slukkes etter flere minutter,  (**Start/Reload**) knappen blinker. Trykk på en hvilken som helst knapp for å aktivere lyset.  
Energisparemodus aktiveres ikke mens et program er i gang.
- Hvis tøyet deretter skal tørkes i maskinen, velger du maksimal sentrifugeringshastighet. Jo mindre vann tøyet inneholder, desto mindre tid og energi trenger brukes på tørking.  
Ikke tørk tøy som er dryppende vått.
- Påse at rommet der maskinen står, er godt ventilert og rengjør luftfilteret ofte.  
Rengjøring og vedlikehold → *Side 28*  
og Montering og tilkobling → *Side 37*

## Oppsummering av hovedpunktene

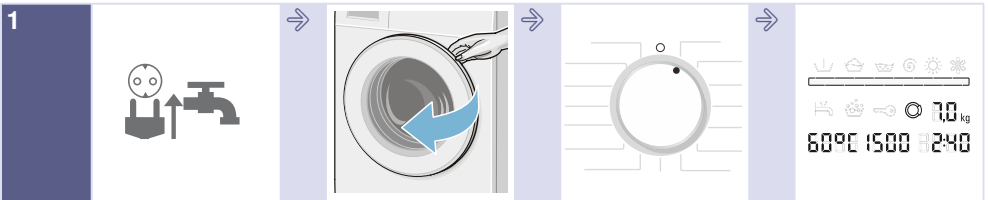

Sett i støpselet.  
Skru på kranen.

Åpne døren.

Velg program, f.eks.  
**Bomull.**

Programinformasjon  
i displayet.



Hvis det er nødvendig, kan du endre  
programinnstillingene og/eller velge  
tilleggsfunksjoner.

Sorter tøyet.

Legg i tøyet.

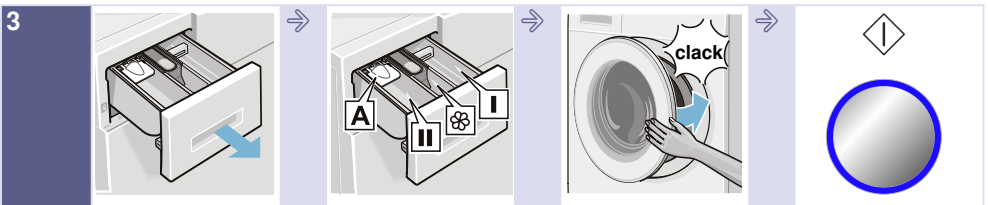

Åpne skuffen for  
vaskemiddel.

Doser vaskemiddel i  
henhold til anbefalt  
dosering  
→ Side 16

Lukk døren.

Velg  (**Start/**  
**Reload**).

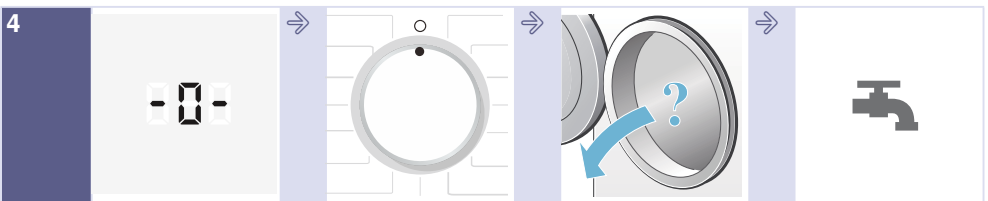

Slutten av  
programmet.

Vri programvelgeren  
til  **Av**.

Åpne døren og ta ut  
tøyet.

Skru igjen kranen  
(for modeller uten  
Aqua-Stop).

## Bli kjent med maskinen

### Vaskemaskin med tørketrommel

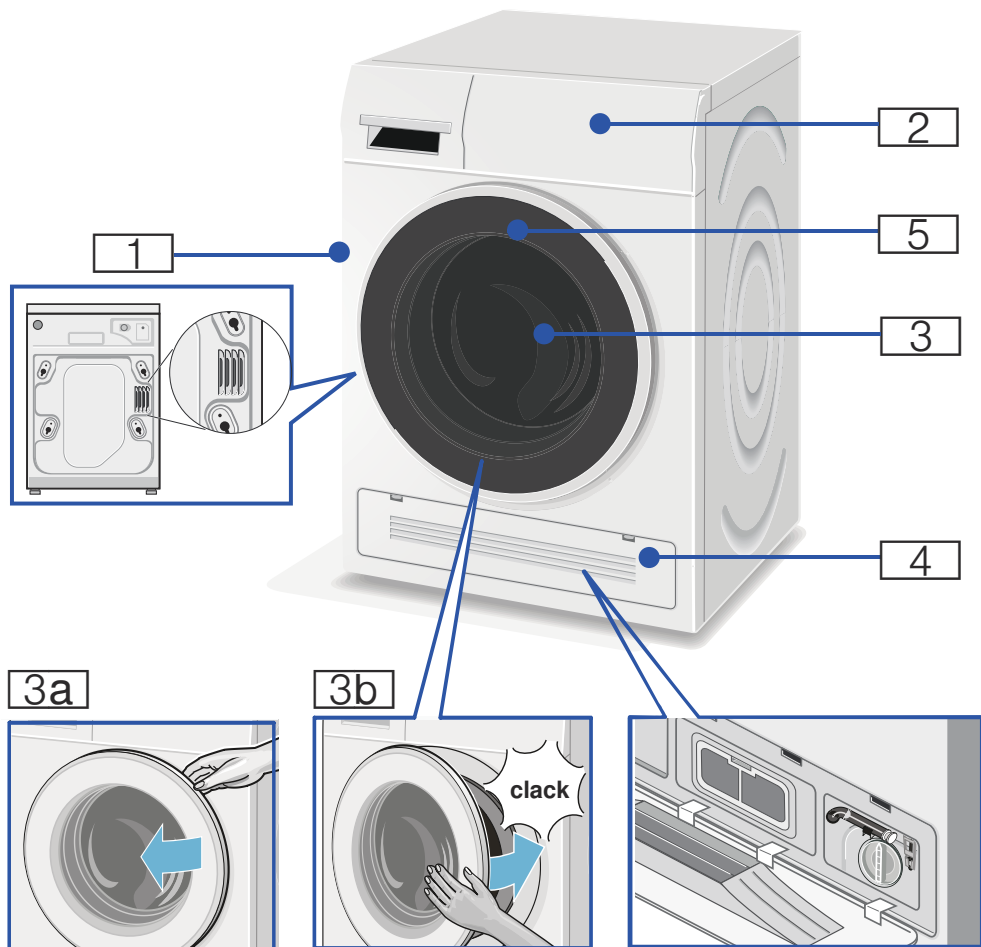

- 1** Varmluftsutløp
- 2** Kontrollpanel
- 3** Dør med håndtak
- 3a** Åpne døren

- 3b** Lukk døren
- 4** Vedlikeholdsklaff og kaldluftsinntak
- 5** Trommelbelysning



## Kontrollpanel

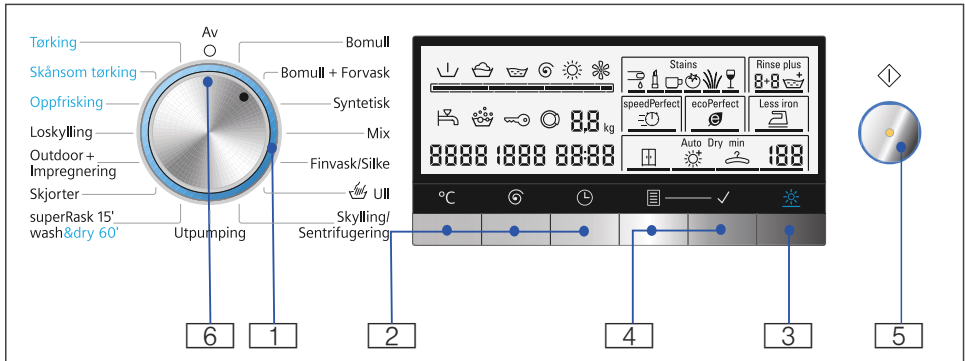

Du kan endre programinnstillingene for det valgte programmet og velge tilleggsfunksjoner:

**1** Velg et program. Programvelgeren kan roteres i begge retninger.  
Programoversikt → *Side 20*

**2** Velg knappene °C (**Temperatur**),  
⚙️ (**Sentrifugeringshastighet**) og  
🕒 (**Avslutt om**) for å endre standardinnstillinger.

**3** Velg tørkefunksjon → *Side 25*

**4** Velg knappene 📄 (**Valg**) + ✓ (**Velg**) for tilleggsfunksjoner → *Side 26*

**5** Start vaskeprogrammet. Trykk på ⏪ (**Start/Reload**)-knappen for å starte, avbryte (f.eks. for å legge i flere plagg) og avslutte programmet.

**6** Slå av maskinen. Vri programvelgeren til ⏻ **Av**.

no Bli kjent med maskinen

## Display



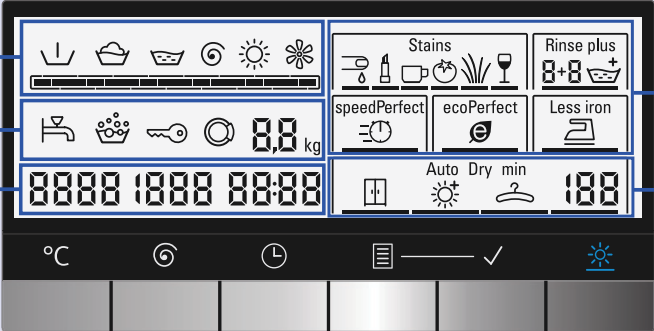











**Displayer for valgt program**















The diagram shows a washing machine display with the following elements:

- 1:** A row of icons for wash cycle stages: pre-wash, main wash, rinse, spin, dry, and cool-down. Below them is a progress bar.
- 2:** A row of icons for water pressure (faucet), foam (crown), child lock (key), and door lock (circle with dot). To the right is a weight indicator showing '8,8 kg'.
- 3:** A row of three digital displays showing '8888', '1888', and '88:88'.
- 4:** A row of icons for 'Stains' (glass, bottle, cup, plate, wine glass), 'Rinse plus' (8+8+), 'speedPerfect' (speedometer), 'ecoPerfect' (leaf), and 'Less iron' (iron).
- 5:** A row of icons for 'Auto' (house), 'Dry' (sun), 'min' (hanger), and a temperature display showing '188'.

Below the display are several control buttons: a temperature icon (°C), a cycle icon, a timer icon, a menu icon, a checkmark icon, and a sun icon.

1		Forvask
		Vasking
		Skylting
		Utpumping/sentrifugering
		Tørking
		Avkjøling, rotasjon under tørkefase
		Fremdriftsindikator
2		
<b>Kran</b>	 lyser	Vanntrykk for lavt. Dette utvider programmets varighet.
	 blinker	Kranen er ikke åpnet, eller det er intet vanntrykk.
<b>Overdosering</b>		Det er registrert for mye skum, en skyllesyklus slått på.
<b>Barnesikring</b>	 lyser	Barnesikringen er aktivert.
	 blinker	Barnesikringen er aktivert, programvelgeren er blitt stilt på, eller tastene er blitt trykt på.
<b>Dør</b>	 lyser	Når døren kan åpnes.
	 blinker	Når programmet har startet: døren er ikke ordentlig lukket.
<b>Mengde</b>	<b>7,0 kg*</b>	Maks. mengde.
3	<b>cold (kaldt)</b> <b>- 90°C</b>	Temperatur i °C.

**Displayer for valgt program**

	<b>---- 1500</b>	Sentrifugeringshastighet i omdreininger/ minutt; <b>----</b> ( <b>Skyllestopp</b> = uten siste utpumpings-/sentrifugeringsssyklus, tøyet forblir i vannet etter siste skyllesyklus).
	<b>- 0 -</b>	Programslutt.
	<b>PAUS</b>	Program avbrutt.
	<b>----</b>	Slutt på program med skyllestopp.
	<b>OPEN</b>	Døren kan åpnes hvis programmet er avbrutt.
	<b>A:02</b>	Døren kan ikke åpnes.
	<b>2:00*</b>	Programvarighet etter programvalg i t:min (timer:minutter).
	<b>1 – 24 h</b>	Avslutt om tid i h (h=time).
<b>4 Tilleggsfunksjoner</b>		
<b>Stains (Flekker)</b>		Blod
		Sminke
		Kaffe
		Tomat
		Gress
		Vin
<b>Rinse plus (Skylling pluss) </b>		
<b>speedPerfect </b>		
<b>ecoPerfect </b>		
Velge tilleggsfunksjoner → <i>Side 26</i>		
<b>Less iron (Strykelett) </b>		
<b>5 Tørkefunksjon</b>		
	<b>AutoDry</b>	Automatisk tørking, du kan velge mellom tre forskjellige tørkemedi.
		Skaptørt (auto).
		Ekstra tørt (auto).
		Lett tørt (Auto).
	<b>...min</b>	Tørketid, du kan velge mellom 5 tørketider.
	<b>120min*</b>	Tørketid innstilt manuelt.
<b>Mer informasjon</b>	<b>E : - -*</b>	Feilvisning.
	<b>0</b>	Stille inn signalet.

\* Avhengig av valgte programmer/tilleggsfunksjoner.



## Klesvask

### Klargjøring av klesvask før vasking

#### Sortere tøy i henhold til:

Sorter tøyet i henhold til produsentens vaskeanvisninger på merkelappene.







- Stoff-/fibertype
- Farge

**Merk:** Tøy kan farge av eller ikke bli vasket ordentlig. Vask hvite og fargede plagg separat.

Vask nye plagg med sterke farger separat første gang du vasker dem.

- Skittenhetsgrad
  - **lett**  
Ikke bruk forvask. Velg tilleggsfunksjonen **speedPerfect**  om nødvendig.
  - **normal**  
Velg et program med forvask. Hvis det er nødvendig, kan du forbehandle flekker.
  - **tung**  
Legg i mindre tøy. Velg et program med forvask. Hvis det er nødvendig, kan du forbehandle flekker.
  - **Stains (Flekker)**  
Fjern/forbehandle flekker mens de er ferske. Først fukter du flekken lett med såpevann. Ikke gni. Velg deretter riktig program og vask tøyet. Noen ganger kan det være nødvendig å vaske et plagg flere ganger før flekken er borte.

- Symboler i vaskeanvisningene på etikettene  
**Merk:** Tallene i symbolene står for den høyeste temperaturen tøyet kan vaskes med.

-  egnet til vanlig vaskeprosess; f.eks. program for bomull
-  må vaskes skånsomt; f.eks. program for strykefritt tøy
-  må vaskes spesielt skånsomt, f.eks. program for finvask/silke
-  egnet til håndvask; f.eks. program for  ull
-  Ikke vask tøyet i maskinen.

#### Beskyttelse av tøyet og den kombinerte vaskemaskinen/tørketrommelen:

##### Obs!

##### Skade på maskinen/tekstiler

Fremmedlegemer (f.eks. mynter, binders, nåler, spikere) kan skade tøyet eller komponenter i vaskemaskinen med tørketrommel.

Følg følgende anvisninger når du klargjør klesvasken:

- Følg alltid produsentens anvisninger ved dosering av vaskemidler, rengjøringsmidler og pleieprodukter.
- Ikke overskrid maksimal mengde. Overfylling kan ha negativ effekt på vaskeresultatet.
- Hold vaskemidler og forbehandlingsmidler (f.eks. flekkfjerner, forvasspray osv.) borte fra maskinens overflater. Bruk en fuktig klut, fjern umiddelbart sprayrester og andre rester/dråper.

- Tøm alle lommer. Fjern alle fremmedelelementer.

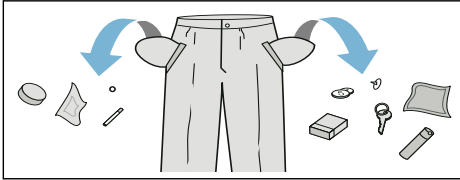

- Fjern metallgjenstander (binders o.l.).
- Bukser, strikkeplagg som f.eks. strikkejakker, t-skjorter og gensere må vrennes.
- Forsikre deg om at BH-er med spiler kan vaskes i maskin.
- Vask ømfintlige plagg i vaskepose (tights, gardiner, BH-er med spiler).
- Dra opp glidelåser og klepp knapper.
- Børst ut sand fra lommer og krager.
- Fjern gardinringer eller legg dem i vaskeposen.

## Klargjøring av klesvask før tørking

**Merk:** For å få et jevnt tørkeresultat bør tøyet sorteres i henhold til:

- Stofftype
- Tørkeprogram
- Vaskeanvisningene på vaskeetikettene.

Du må kun tørke klær som er merket med "kan tørkes i trommel" eller som har følgende symboler:

- ☐ = Tørk ved normal temperatur (**Tørking**)
- ☐ = Tørk ved lav temperatur (**Skånsom tørking**).

Følgende tekstiler må ikke tørkes:

- ☒ = vaskemerke: "skal ikke tørkes i tørketrommel"
- Ull eller tekstiler som inneholder ull.
- Finvask (silke, syntetiske gardiner).
- Tekstiler som inneholder skumgummi eller lignende materialer.
- Tekstiler som er behandlet med brannfarlige væsker, f.eks. flekkfjerner, petroleum, eter, tynnere. Eksplosjonsfare!
- Tekstiler som fortsatt inneholder hårspray eller lignende stoffer.

## Merknader

- Før tørking må håndvaskede tekstiler sentrifugeres ved egnet sentrifugeringshastighet.
- Sentrifuger ved optimal hastighet før tørking. Anbefalt sentrifugeringshastighet for bomull er mer enn 1000 o/min og mer enn 800 for syntetiske stoffer.
- Ikke stryk plagg rett etter tørking. Vi anbefaler å rulle opp klesvasken først for å fordele resterende fuktighet jevnt.
- For å oppnå en god tørkeopplevelse må tepper, frottéhåndklær og andre store tekstiler tørkes separat. Ikke tørk mer enn 4 frottéhåndklær (eller 3 kg) om gangen.
- Ikke overskrid maksimal mengde.



## Bruke maskinen

### Klargjøring av vaskemaskinen med tørketrommel

Vaskemaskinen med tørketrommel ble testet før levering. For å fjerne eventuelt vann som ligger igjen etter testprosedyrene må første vaskesyklus kjøres uten tøy med programmet

#### Loskylling.

Før du vasker/tørker tøy for første gang → Side 43

#### Merk:

- Slå aldri på en skadet vaskemaskin med tørketrommel.
- Kontakt kundeservice → Side 35

1. Sett i støpselet.
2. Skru på kranen.

Slutten på tørkeprogrammet følges av en automatisk lofjerningsyklus. Kranen må være åpnet, selv når du velger et tørkeprogram.

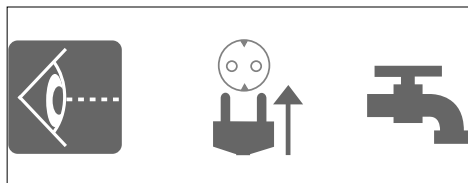

#### Merknader

- Påse at rommet hvor vaskemaskinen med tørketrommel står er godt ventilert, slik at luft som produseres under tørkefasen, får fritt utløp.
- Innløp og avløp for kjøleluft må aldri blokkeres.

### 3. Åpne døren.

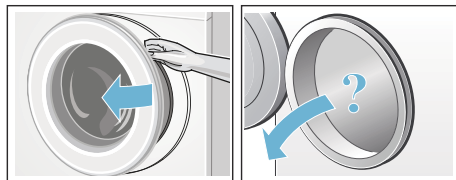

### Velge program/slå på maskinen

**Merk:** Hvis du har aktivert barnesikringen, må du deaktivere den før du kan stille inn et program.

Velg ønsket program med programvelgeren. Kan roteres i begge retninger.

Vaskemaskinen med tørketrommel slås på.



Følgende symboler indikeres kontinuerlig på displayet for valgt program:

- programvarighet,
- forhåndsinnstilt temperatur,
- forhåndsinnstilt sentrifugeringshastighet og,
- maksimal mengde.

## Justere tørkeprogrammet

Du kan bruke standardinnstillingene som vises, eller justere valgt program slik at det er optimalt for tøyet ved å endre standardinnstillingene eller ved å velge tilleggsfunksjoner. Hvilke innstillinger og tilleggsfunksjoner som kan velges, avhenger av valgt vaske-/tørkeprogram.  
Programoversikt → *Side 20*

### Merknader

- Avhengig av hvor langt programmet er kommet, kan du velge, velge bort eller endre alternativer.
- Knappene er følsomme, du trenger bare å trykke lett. Hvis knappene °C (**Temperatur**), ⏻ (**Sentrifugeringshastighet**), ⏸ (**Avslutt om**) holdes nede, blir maskinen automatisk gjennom innstillingsvalgene.

### Endre standardinnstillinger for et vaskeprogram, f.eks. vasketemperatur:

Trykk på knappen °C (**Temperatur**) for å stille inn ønsket vasketemperatur.



### Endre tilleggsfunksjonene for et vaskeprogram:

Trykk på knappene ⏻ (**Valg**) og ✓ (**Velg**) for å stille inn ønskede tilleggsfunksjoner om nødvendig.

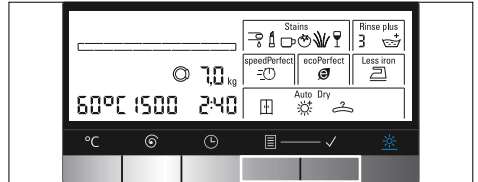

### Merk:

Endring av programmets standardinnstillinger og/eller tilleggsfunksjoner kan endre programmets varighet.

## Justere tørkeprogrammet

**Merk:** Hvis du velger et individuelt tørkeprogram eller vasking og tørking uten avbrudd, kan du endre standardinnstillingene for tørkeprogrammet om nødvendig.  
Programoversikt → *Side 20*

### Endre standardinnstillinger for et program:

Trykk på knappen ✨ (**Tørking**) for å stille inn ønsket tørkemode eller tørketid (kun for et eget tørkeprogram).

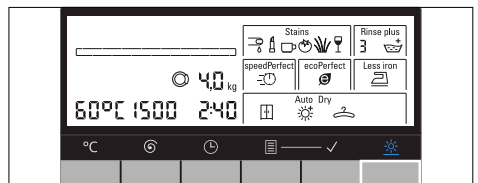

### Merk:

Endring av tørkeprogrammets standardinnstillinger og/eller tilleggsfunksjoner kan endre programmets varighet.

## Legge i tøyet

### Advarsel

#### Livsfare!

Klesplagg som er forhåndsbehandlet med løsemiddelbaserte vaskemidler, f.eks. flekkfjerner/petroleumseter, kan forårsake en eksplosjon hvis de legges inn i vaskemaskinen med tørketrommel. Skyll tøyet grundig på forhånd for hånd før vask.

#### Merknader

- Vask smått og stort tøy sammen. Klesplagg av forskjellig størrelse fordeler seg bedre under sentrifugeringssyklusen. Separate klesplagg kan gi ubalansert last.
  - Følg med på indikert maksimalmengde. Overfylling kan ha negativ effekt på vaskeresultatet og kan føre til krøllete plagg.
1. Brett ut det forhåndssorterte tøyet og legg i trommelen.
  2. Forsikre deg om at ingen plagg setter seg fast mellom døren og gummiforseglingen.



3. Lukk døren.

**Merk:** Signallampen på  (**Start/Reload**) -knappen blinker og standardinnstillinger for programmet vises kontinuerlig på displaypanelet. Standardinnstillingene kan endres.

## Dosere og fylle på vaskemiddel og tøymykner

### Obs!

#### Skade på maskinen

Vaskemidler og forbehandlingsmidler (f.eks. flekkfjerner, forvaskspray osv.) kan skade maskinens overflater. Hold slike midler unna overflatene til vaskemaskinen med tørketrommel. Bruk en fuktig klut, fjern umiddelbart sprayrester og andre rester/dråper.

#### Dosering

Doser vaskemiddel og tøymykner i henhold til:

- vannhardhet (spør vannverket),
- produsentens spesifikasjoner på pakken,
- mengden tøy,
- skittenhetsgrad.

#### Fylle dispenserne

1. Åpne skuffen for vaskemiddel.

### Advarsel

#### Øye-/hudirritasjon!

Hvis skuffen for vaskemiddel åpnes mens maskinen er i gang, kan det renne ut vaskemiddel eller tøymykner.

Åpne skuffen forsiktig.

Hvis vaskemiddel eller tøymykner kommer i kontakt med øyne eller hud, må du skylle skikkelig.

Hvis du svelger noe av det ved et uhell, må du ta kontakt med lege.

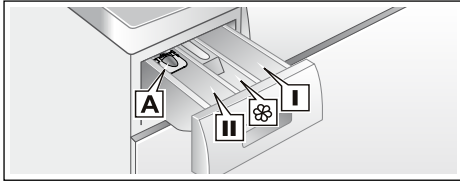

**2. Fyll på vaskemiddel og tøymykner.**

Rom I	Vaskemiddel for forvask.
Rom ☼	Tøymykner, stivelse. Ikke overskrid maksimal mengde.
Rom II	Vaskemiddel for hovedvask, vannmykner, blekemiddel, flekkfjerner.
Rom A	For dosering av flytende vaskemiddel.

**Merknader**

- Følg alltid produsentens anvisninger ved dosering av vaskemidler, rengjøringsmidler og pleieprodukter.
- Tynn ut viskøs tøymykner med vann. Dette forhindrer blokkeringer.
- Vær forsiktig med å åpne skuffen for vaskemiddel mens maskinen er i gang.
- Hvis et individuelt tørkeprogram er valgt, må du ikke fylle på vaskemiddel og/eller tøymykner i maskinen.

**Målebeger\* for flytende vaskemiddel**

\*avhengig av modell

Plasser målebegeret for å måle opp riktig mengde flytende vaskemiddel:

1. Åpne skuffen for vaskemiddel. Trykk ned innleggsdelen og dra skuffen helt ut.
2. Skyv målebegeret frem, brett det ned og "klikk" det på plass.

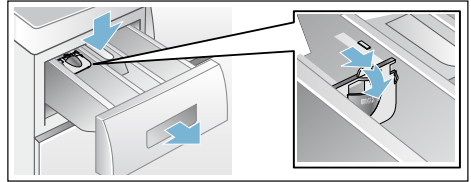
**3. Sett inn skuffen igjen.**

**Merk:** Ikke bruk målebegeret til geléaktige vaskemidler eller vaskepulver, til programmer med forvask, eller når en tid for "Avslutt om" er valgt.

**Modeller uten målebeger:** hell flytende vaskemiddel i en passende dispenser og legg denne i trommelen.

**Starte programmet**

Velg ◊ (**Start/Reload**). Signallampen tennes og programmet starter.

**Merk:** Hvis du vil sikre programmet mot utilsiktede justeringer, velger du barnesikringen.



Displayet viser Avslutt om-tiden når programmet kjører, eller symboler for programvarighet og programfremdrift når vaskeprogrammet har startet.

**Barnesikring**

Du kan sikre vaskemaskinen med tørketrommel mot utilsiktede endringer av innstilte funksjoner. Dette gjør du ved å aktivere barnesikringen når programmet har startet.

Aktivere/deaktivere: Trykk på og hold nede knappen ☹ (**Avslutt om**) i ca. 5 sekunder. Symbolet ☹ vises i displayet. Hvis knappesignalet er på, høres et lydsignal.

## no Bruke maskinen

-  lyser: Barnesikringen er aktivert.
-  blinker: Barnesikringen er aktiv, og programvelgeren er endret. For å forhindre at programmet avsluttes, vrir du programvelgeren tilbake til det opprinnelige programmet. Symbolet lyser igjen.

### Merk:

Barnesikringen kan forbli aktivert til neste program starter, selv etter at vaskemaskinen med tørketrommel er avslått. Hvis dette er tilfelle, kan barnesikringen deaktiveres før programmet starter og aktiveres igjen etter at programmet er startet, hvis dette er ønskelig.

## Legge inn mer tøy

Hvis det er ønskelig, kan du legge i mer eller ta ut tøy etter at programmet har startet.

Velg  (Start/**Reload**). Vaskemaskinen med tørketrommel kontrollerer om det er mulig å legge i flere plagg.

### Merknader

- Hvis vannivået er høyt, temperaturen er høy eller trommelen roterer, forblir døren lukket av sikkerhetshensyn, og det vil ikke være mulig å legge i flere plagg. Hvis følgende vises i displayet:  
**A:02 + PAUS** blinker → Det er ikke mulig å legge i flere plagg.  
 + **OPEN** lyser → Det er mulig å legge i flere plagg.
- Ikke åpne døren før **både**  og **OPEN** lyser.
- Ikke la døren stå åpen over lengre tid – vannet kan renne ut av tøyet.
- Denne funksjonen kan ikke aktiveres under tørkefasen.

## Endre programmet

Hvis du har valgt feil program, kan du bytte program slik:



1. Velg  (Start/**Reload**).
2. Velg et annet program. Hvis det er nødvendig, kan du endre standardinnstillingene og/eller velge andre tilleggsfunksjoner.
3. Velg  (**Start/Reload**). Det nye programmet starter fra begynnelsen.

## Avbryte eller avslutte programmet

For programmer med høy temperatur:

1. Velg  (Start/**Reload**).
2. Avkjøle tøyet: Velg **Skylling/Sentrifugering**.
3. Velg  (**Start/Reload**).

For programmer med lav temperatur:

1. Velg  (Start/**Reload**).
2. Velg **Skylling/Sentrifugering** eller **Utpumping**.
3. Velg  (**Start/Reload**).

For tørkeprogrammer:

1. Velg **Tørking** eller **Skånsom tørking**.
2. Trykk på knappen  (**Tørking**) og still inn tørketiden til 15 minutter.
3. Velg  (**Start/Reload**).

## Slutten av programmet

– 0 – eller – – – – vises i displayet og et lydsignal høres.  
Stille inn signalet → *Side 27*

Hvis – – – (**Stopp skylling** = uten siste utpumpings-/sentrifugeringssyklus) er valgt, trykker du på knappen ◊ (**Start/Reload**) for å starte den siste utpumpings-/sentrifugeringssyklusen.

### Merknader

- Programmet fortsetter ved å pumpe ut vannet og sentrifugere tøyet (standard sentrifugeringshastighet kan endres på forhånd).
- Dersom det bare skal pumpes ut vann, trykker du på ◊ (**Start/Reload**) ca. 1 min etter programstart før sentrifugeringen begynner; deretter stiller du programvelgeren på ○ **Av**. Programmet avbrytes og døren låses opp. Du kan ta ut tøyet.
- Hvis tørkefunksjonen er i gang, veksler displayet mellom **PUSH, to, End** signallampen ◊ (**Start/Reload**) blinker og et lydsignal høres.
- Trommelen fortsetter i 30 minutter på spesialhastighet for å unngå at tøyet krøller seg.
- Hvis du vil ta ut tøyet med en gang, kan du trykke på en hvilken som helst knapp for å avbryte eller velge et program på nytt.
- Hvis **hot** blinker i displayet før tørkeprogrammet er fullført, er det høy temperatur i trommelen. Programmet for avkjøling av trommelen kjører til temperaturen i trommelen har sunket.

## Etter vasking/tørking

1. Åpne døren og ta ut tøyet.
2. Vri programvelgeren til ○ **Av**. Maskinen slås av.
3. Skru igjen kranen.  
**Ikke nødvendig for Aqua-Stop-modeller.** → *Side 37*

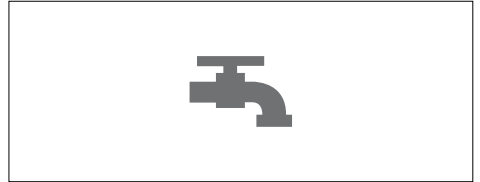

### Merknader

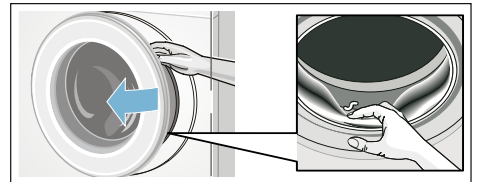

- Ikke la det bli liggende tøy i trommelen. I neste vask kan det krympe eller føre til at et annet plagg blir misfarget.
- Fjern alle fremmedlegemer fra trommelen og gummiforseglingen – fare for rust.



















- La vaskemiddelskuffen og døren stå åpen slik at eventuelle vannrester kan fordampe.
- Du må alltid ta ut tøyet.
- Vent til programmet er slutt, maskinen kan være låst. Slå på maskinen og vent på at den skal låses opp.
- Når displayet slås av på slutten av programmet, er energisparingsmodus aktivert. Trykk på en hvilken som helst knapp for å aktivere maskinen igjen.

## Programoversikt

### Program på programvelgeren

Program / type vask	Valg/informasjon
<b>Programnavn</b> Kort forklaring av programmet og hvilke tekstiler det passer til.	maksimal mengde ifølge EN50229 maksimal mengde for vasking / maksimal mengde for tørking valgbar temperatur i °C valgbar sentrifugeringshastighet i o/ min mulige tilleggsfunksjoner for vas- king mulige innstillinger for tørking
<b>Bomull</b> Slitesterke, varmeresistente tekstiler av bomull eller lin. <b>Merk:</b> * Redusert mengde for tilleggsfunksjonen <b>speedPerfect</b>  .	maks. 7,0(4,0)* kg/4,0 kg cold (kaldt) – 90°C - - - 1500 o/min Stains (Flekker),  ,  ,  ,   ,  , 
<b>Bomull + Forvask</b> Energi-intensivt vaskeprogram for svært skitne slitesterke tekstiler av bomull eller lin. <b>Merk:</b> * Redusert mengde for tilleggsfunksjonen <b>speedPerfect</b>  .	maks. 7,0(4,0)* kg/4,0 kg cold (kaldt) – 90°C - - - 1500 o/min Stains (Flekker),  ,  ,  ,   ,  , 
<b>Syntetisk</b> Tekstiler av syntetisk material eller blandingsfiber.	maks. 3,5 kg/2,5 kg cold (kaldt) – 60°C - - - 1200 o/min Stains (Flekker),  ,  ,  ,   ,  , 
<b>Mix</b> Blandet mengde av tekstiler laget av bomull og syntetiske fibre.	maks. 3,5 kg/2,5 kg cold (kaldt) – 60°C - - - 1500 o/min Stains (Flekker),  ,  ,  ,   ,  , 

Program / type vask	Valg/informasjon
<p><b>Finvask/Silke</b></p> <p>For vaskbare tekstiler av typen finvask, f.eks. plagg av silke, sateng, syntetiske fibre eller blandingsstoffer.</p> <p><b>Merk:</b> Bruk vaskemiddel som er egnet til finvask og/eller silke i maskin.</p>	<p>maks. 2,0 kg</p> <p>cold (kaldt) – 40°C</p> <p>--- <b>800</b> o/min</p> <p>Stains (Flekker), , , ,</p> <p>–</p>
<p><b>Ull</b> </p> <p>Tekstiler av ull eller ullblanding som kan vaskes for hånd, eller i maskin. Spesielt skånsomt vaskeprogram for å unngå at tøyet krymper, med lengre programpauser (tekstilene bløtes i vaskevannet).</p> <p><b>Merknader</b></p> <ul style="list-style-type: none"> <li>■ Ull som stammer fra dyr, f.eks. angora, alpakka, lama, sau.</li> <li>■ Bruk vaskemiddel som er egnet til maskinvask av ull.</li> </ul>	<p>maks. 2,0 kg</p> <p>cold (kaldt) – 40°C</p> <p>--- <b>800</b> o/min</p> <p>–</p>
<p><b>Skylling/Sentrifugering</b></p> <p>Tilleggsfunksjonen <b>Rinse plus (Skylling pluss)</b>  er egnet for håndvaskplagg og er aktivert automatisk; for å kun bruke sentrifugering må du velge bort tilleggsfunksjonen <b>Rinse plus (Skylling pluss)</b> .</p>	<p>maks. 7,0 kg</p> <p>–</p> <p>--- <b>1500</b> o/min</p> <p>, </p> <p>–</p>
<p><b>Utpumping</b></p> <p>Utpumping av vannet i trommelen, f.eks. etter endt skylking.</p>	<p>maks. 7,0 kg</p> <p>–</p> <p>–</p> <p>–</p> <p>–</p>
<p><b>superRask 15' / wash&amp;dry 60'</b></p> <p>For mindre mengder (≤1 kg) med lett tilsmusset tøy av bomull, lin, syntetiske tekstiler eller blandingsfibre. Ca. 15 min vasketid. Dersom tørkefunksjonen er valgt, følger en ca. 45 min lang tørkeprosess.</p> <p><b>Merk:</b> * Redusert mengde for tilleggsfunksjonen <b>speedPerfect</b> .</p>	<p>maks. 3,5(2,0)* kg/1,0 kg</p> <p>cold (kaldt) – 40°C</p> <p>--- <b>1200</b> o/min</p> <p>, </p> <p></p>
<p><b>Skjorter</b></p> <p>Egnet for skjorter/bluser av bomull, lin, syntetisk materiale eller blandingsstoffer.</p>	<p>maks. 2,0 kg/2,0 kg</p> <p>cold (kaldt) – 60°C</p> <p>--- <b>800</b> o/min</p> <p>Stains (Flekker), , , ,</p> <p>, </p>

Program / type vask	Valg/informasjon
<b>Outdoor + Impregnering</b> Regntøy og utetøy med vanntett belegg og vanntette tekstiler.	maks. 1,0 kg/1,0 kg cold (kaldt) – 40°C <b>400 - 800</b> o/min Stains (Flekker),  ,  ,  
<b>Loskylling</b> Spesialprogram for rengjøring av trommel eller fjerning av lo. 90°C = antibakterielt program, ikke bruk vaskemiddel. 40°C = antibakterielt program, rengjøringsmiddel kan brukes. cold (kaldt) = program for å fjerne loet som har samlet seg i trommelen under tørking.	maks. 0,0 kg cold (kaldt), 40°C, 90°C <b>400 - 1400</b> o/min – –
<b>Oppfrisking</b> Program for fjerning av lukt og rynkeredusering, passer til ull, lin, dresser o.l. som ikke behøver å vaskes ofte.	maks. 1,0 kg – – – –
<b>Skånsom tørking</b> Separat skånsomt tørkeprogram til tørking av tøy ved lav temperatur. - Ved å velge  ( <b>Skaptørt</b> ) blir tøyets automatisk skaptørt. - Ved å velge  ( <b>Ekstra tørt</b> ) blir tøyets automatisk ekstra tørt. - Ved å velge  ( <b>Lett tørt</b> ) blir tøyets automatisk stryketørt. - Tørketid på 30, 60, 90 eller 120 min velges manuelt.	maks. 2,5 kg – – –  ,  ,  , Tidsbegrenset tørking**
<b>Merk:</b> ** Tørketiden på 15 min er tiltenkt avkjøling av tøy og maskin etter tørkeprosessen.	
<b>Tørking</b> Vanlig, enkelt tørkeprogram til tørking av klær ved høyere temperatur. - Ved å velge  ( <b>Skaptørt</b> ) blir tøyets automatisk skaptørt. - Ved å velge  ( <b>Ekstra tørt</b> ) blir tøyets automatisk ekstra tørt. - Ved å velge  ( <b>Lett tørt</b> ) blir tøyets automatisk stryketørt. - Tørketid på 30, 60, 90 eller 120 min velges manuelt.	maks. 4,0 kg – – –  ,  ,  , Tidsbegrenset tørking**
<b>Merk:</b> ** Tørketiden på 15 min er tiltenkt avkjøling av tøy og maskin etter tørkeprosessen.	

## Tørketabell

**Bomull/farget** (tekstiler av bomull eller lin, f.eks. undertøy, t-skjorter, gensere, bukser og kjøkkenhåndklær)

Tørr vekt i kg	0,5 ~ 1,0	1,0 ~ 2,0	2,0 ~ 3,0	3,0 ~ 4,0	~ 0,5	~ 1,0	~ 2,0	~ 2,5
	Beregnet tørketid i minutter				Justerbar tørketid i minutter			
☐ (Skaptørt)	<60	60 ~ 85	85 ~ 120	120 ~ 160				
☼ (Ekstra tørt)	<65	65 ~ 100	100 ~ 140	140 ~ 170	30	60	90	120
☁ (Lett tørt)	<50	50 ~ 65	65 ~ 100	100 ~ 130				
Anbefalt program	<b>Tørking (Auto)</b>				<b>Tørking (tid)</b>			

**Teppe/frotté** (store eller tykke tekstiler av bomull, f.eks. badehåndklær, sengetøy, duker, jeans og arbeidslær)

Tørr vekt i kg	0,5 ~ 1,0	1,0 ~ 2,0	2,0 ~ 3,0	3,0 ~ 4,0	~ 0,5	~ 1,0	~ 1,5	~ 2,0
	Beregnet tørketid i minutter				Justerbar tørketid i minutter			
☐ (Skaptørt)	<70	70 ~ 95	95 ~ 130	130 ~ 170				
☼ (Ekstra tørt)	<75	75 ~ 110	110 ~ 150	150 ~ 180	30	60	90	120
☁ (Lett tørt)	<60	60 ~ 75	75 ~ 110	110 ~ 140				
Anbefalt program	<b>Tørking (Auto)</b>				<b>Tørking (tid)</b>			

**Syntetisk** (tekstiler av syntetiske eller blandede fibre f.eks. skjorter, sportsklær og finvask)

Tørr vekt i kg	0,5 ~ 1,0	1,0 ~ 2,0	2,0 ~ 2,5		~ 0,5	~ 1,0	~ 1,5	~ 2,0
	Beregnet tørketid i minutter				Justerbar tørketid i minutter			
☐ (Skaptørt)	<55	55 ~ 95	95 ~ 130					
☼ (Ekstra tørt)	<65	65 ~ 130	130 ~ 160		30	60	90	120
☁ (Lett tørt)	<45	45 ~ 70	70 ~ 90					
Anbefalt program	<b>Skånsom tørking (Auto)</b>				<b>Skånsom tørking (Tid)</b>			

- i Tidene er omtrentlige og henviser til en standardmengde, et sentrifugeringsprogram og en temperatur. For frottéhåndklær og andre store tekstilelementer kan tiden for automatisk tørking forlenges, og ☼ (**Ekstra tørt**) anbefales.
- i Maks. valgbar tørketid (tidsinnstilt tørking) er 120 min. Hvis tøyet veier mer enn 2,5 kg, velger du automatisk tørking. Automatisk tørking anbefales for å få et godt tørkeresultat og for å spare energi. 15-minuttersprogrammet er for å avkjøle tøyet.
- i Autotørk-modus må brukes for å vaske og tørke uten avbrudd. Når enkeltprogrammet for tørking er valgt, kan du velge autotørk eller tidsinnstilt tørking med ønsket tørketid.  
Stille inn tørkefunksjon → Side 25

**no** Endre standardinnstillinger for et program

## Stiving

**Merk:** Tøyet bør ikke være behandlet med tøyemykner.

Flytende stivelse kan brukes i alle vaskeprogrammer. Hell stivelse i rom ⌘ i henhold til produsentens anvisninger (rengjør på forhånd om nødvendig).

## Farging/bleking

Farge skal bare brukes i normale mengder. Salt kan skade rustfritt stål. Følg fargeprodusentens anvisninger. **Ikke** blek tøy i vaskemaskinen med tørketrommel.

## Dynking

1. Hell bløtleggingsmiddel/vaskemiddel i rom **II** i henhold til produsentens anvisninger.
2. Still inn programvelgeren på programmet **Bomull 30°C**.
3. Velg ⬇ (**Start/Reload**).
4. Etter ca. 10 minutter velger du ⬇ (**Start/Reload**).
5. Etter den nødvendige bløtleggingstiden velger du ⬇ (**Start/Reload**) igjen for å fortsette eller endre program.

### Merknader

- Legg i tøy i samme farge.
- Det er ikke nødvendig med ytterligere vaskemiddel, bløtleggingsmiddelet brukes til vasking.

## P+ Endre standardinnstillinger for et program

Du kan endre standardinnstillingene for valgte programmer. Innstillingene kan endres selv om det valgte programmet kjører. Effektene avhenger av programmets fremdrift.

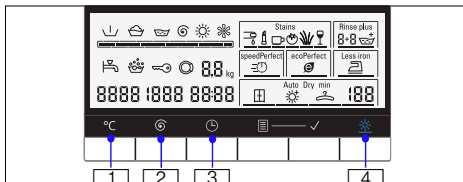

### °C (Temperatur)

**[1]**: Du kan endre angitt vasketemperatur. Maksimal vasketemperatur som kan velges, avhenger av programmet som er valgt.

Programoversikt → *Side 20*

### ⌘ (Sentrifugeringshastighet)

**[2]**: Sentrifugeringshastigheten kan endres før og under programmet (i o/min, omdreininger per minutt) avhengig av programfremdrift. Ved å stille inn --- (**Skyllestopp** = uten siste utpumpings-/sentrifugeringscyklus), forblir tøyet i vannet etter siste skyllesyklus. Maksimal sentrifugehastighet avhenger av program og modell.

Programoversikt → *Side 20*



## ⌚ (Avslutt om)

**3**: Definerer Avslutt om-tiden (slutten av programmet).

**Merk:** Den respektive programvarigheten vises ved å velge programmet. Programvarigheten justeres automatisk mens programmet kjører hvis programvarigheten må endres, f.eks. pga. endringer i programmets standardinnstillinger.

Før programmet starter, kan slutten på programmet forhåndsvelges i trinn opptil maks. 24 t.

Når programmet har startet, vises den forhåndsinnstilte tiden, f.eks. **8:00h**, og teller ned til programmet starter. Da vises programvarigheten, f.eks. **2:30h**.

Når programmet har startet, kan den forhåndsinnstilte tiden endres på følgende måte:

1. Velg **◇** (Start/Reload).
2. Trykk på knappen **⌚ (Avslutt om)** og endre Avslutt om-tiden.
3. Velg **◇** (Start/Reload).

## ☼ (Tøking)

**4**: Tørkefunksjonen kan aktiveres, deaktiveres og stilles inn med knappen **☼ (Tøking)**. Vasking og tøking uten avbrudd er kun mulig i automatisk modus. Hvis programmet for individuell tøking er valgt, er automatisk tøking eller tidsinnstilt tøking med nødvendig tørkevarighet tilgjengelig.

**Merk:** Programvelger settes til **Tøking** eller **Skånsom tøking** for å velge et individuelt tørkeprogram.  
Programoversikt → *Side 20*

Du kan velge ønsket modus for automatisk tøking: **⊞ (Skaptørt)**, **☼ (Ekstra tørt)** eller **☞ (Lett tørt)**.

### **Merk:**

**⊞ (Skaptørt):** For tøy i ett lag Tøyet kan brettes sammen eller henges opp i et skap.

**☼ (Ekstra tørt):** For tøy i flere, tykke lag som må tørkes lenger. Tøyet kan brettes sammen eller henges opp i et skap. Tøy tørrere enn skaptørt



**☞ (Lett tørt):** For ømfintlige stoff Tøyet tilstand er egnet til stryking (stryk tøyet for å unngå at det blir krølete). Tøyet kan så henges opp til tørk.

Eller velg tørketid på forhånd.

**Merk:** Hvis du ønsker å vaske og tørke uten avbrudd (kun mulig for **Bomull, Bomull + Forvask, Syntetisk, Mix, Outdoor + Impregnering, Skjorter** eller **superRask 15'/wash&Dry 60'**):

1. Aktiver den automatiske tørkefunksjonen ved å trykke på knappen **☼ (Tøking)**.
2. Ikke overskrid maksimal tørkemengde.  
Programoversikt → *Side 20*
3. Velg vaskeprogrammets maksimale sentrifugeringshastighet for å oppnå et godt tørkeresultat.

## P+ Velge tilleggsfunksjoner

Velg ønsket tilleggsfunksjon med knappen  (**Valg**), trykk på knappen til ønsket valg blinker, og velg ved å trykke på knappen  (**Velg**). Valgfeltet vises nederst i rammen, og indikerer at alternativet er valgt. Trykk på knappen  (**Velg**) igjen for å deaktivere valget. Du kan gjenta prosedyren for å velge flere tilleggsfunksjoner som er tilgjengelige for det valgte programmet. Hvis det ikke foretas en handling, slutter funksjonsrammen å blinke og lyser etter flere sekunder. Tilleggsfunksjonen er valgt.

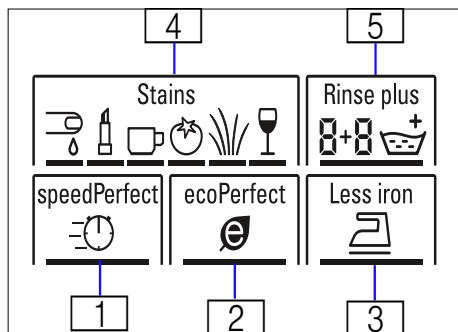

### speedPerfect

**[1]**: For kortere vasketid med en vaskeeffekt som ligner standardprogrammet.

**Merk:** Ikke overskrid maksimal mengde.  
Programoversikt → *Side 20*

### ecoPerfect

**[2]**: Energioptimert vasking takket være redusert temperatur men uten redusert vaskeeffekt.

**Merk:** Vasketemperaturen er lavere enn den valgte temperaturen. Ved spesielle krav til hygiene anbefaler vi at du velger en høyere temperatur eller alternativet **speedPerfect**  ved 5 kg fyllmengde.

### Less iron (Strykelett)





**[3]**: Spesialsentrifugeringssekvens med etterfølgende lufting. Skånsom siste sentrifugering – resterende fuktighet i tøyet økes noe.

### Stains (Flekker)

**[4]**: Tilleggsfunksjonen **Stains (Flekker)** for behandling av spesielle flekker kan velges. Du kan velge mellom 6 forskjellige flekker til sammen. Vaskemaskinen med tørketrommel justerer vasketemperatur, trommelbevegelse og dynketid, tilpasset til typen flekk. Varmt eller kaldt vann, skånsom eller intensiv vask og lang eller kort dynking er alternativene som gjør det mulig å skreddersy et vaskeprogram for hver flekk behandles på best mulig måte.

### Rinse plus (Skyling pluss)

**[5]**: Ekstra skyllesyklus. For områder med svært bløtt vann eller for et enda bedre skyllesresultat.

**Merk:** Velg **Rinse plus (Skyling Plus)**  ved hjelp av knappen  (**Valg**). Trykk deretter på knappen  (**Velg**) for å aktivere funksjonen, og trykk på knappen  (**Velg**) og hold den nede for ønsket antall skyllesykluser (maks. 3 sykluser, avhengig av valgte programmer).  
**2+3** : standard skyllesyklus + ekstra skyllesyklus.

## Stille inn signalet

### 1. Aktiver innstillingsmodus for signalvolumet

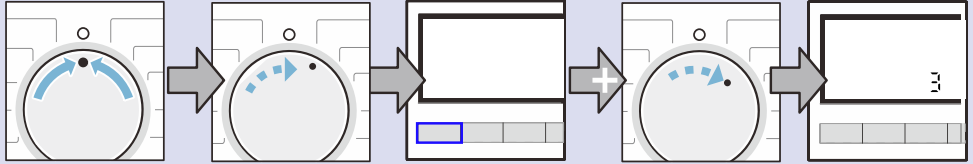

Vri til **Av**.

Vri en posisjon med klokken.

Trykk på og hold inne knappen **°C (temperatur)** og vri en posisjon med klokken.

Slipp opp knappen, så vises tallet i displayet.

### 2.a Still inn volumet for knappesignalene

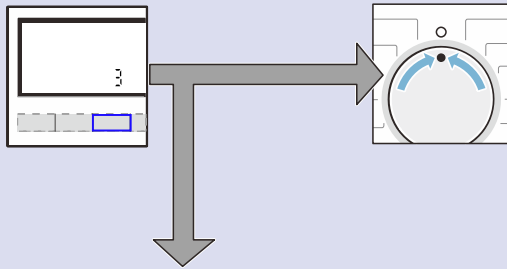

Trykk på knappen **⊖ (Avslutt om)** til du oppnår ønsket volum.

Gå til trinn 2.b eller

Still inn på **Av**. Dette avslutter innstillingsmodus for signalvolum.

### 2.b Velge volum for informasjonssignalene

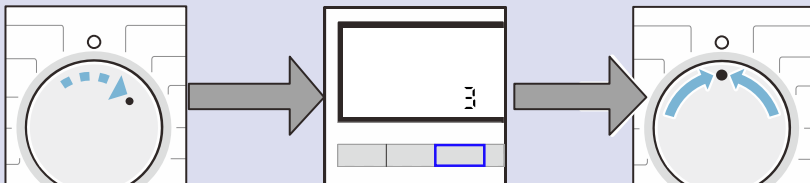

Vri en posisjon med klokken.

Trykk på knappen **⊖ (Avslutt om)** til du oppnår ønsket volum.

Still inn på **Av**. Dette avslutter innstillingsmodus for signalvolum.



## Rengjøring og vedlikehold

### Advarsel

#### Fare for elektrisk støt!

Livsfare ved berøring av strømførende deler.

Slå av maskinen og trekk ut støpselet.

### Advarsel

#### Forgiftningsfare!

Løsemiddelbaserte rengjøringsmidler, f.eks. petroleumeter, i vaskemaskinen med tørketrommel kan frigjøre giftige gasser.

Ikke bruk løsemiddelbaserte rengjøringsmidler.

### Obs!

#### Skade på maskinen

Løsemiddelbaserte rengjøringsmidler, f.eks. petroleumeter, kan skade maskinens overflater og komponenter. Ikke bruk løsemiddelbaserte rengjøringsmidler.

## Maskinhus, betjeningspanel

- Fjern øyeblikkelig rester av vaskemidler og rengjøringsmidler.
- Tørk med en myk, fuktig klut.
- Ikke bruk skurekluter, svamper eller rengjøringsmidler med slipemidler (rengjøringsmidler for rustfritt stål).
- Ikke rengjør maskinen med en vannstråle.

## Trommel

Bruk klorfritt rengjøringsmiddel, ikke stålull.

## Beleggfjerning

Ikke nødvendig hvis vaskemiddelet doseres riktig. Hvis det imidlertid er nødvendig, må du følge anvisningene til produsenten av beleggfjerningsproduktet. Du får kjøpt egnede beleggfjerningsprodukter fra vår hjemmeside eller kundeservice  
→ Side 35

## Rengjøre vaskemiddelskuffen

Hvis den inneholder rester av vaskemidler eller tøymykner:

1. Åpne skuffen for vaskemiddel. Trykk ned innleggsdelen og trekk skuffen helt ut.
2. Ta ut innleggsdelen: Trekk innleggsdelen opp med fingeren og trykk innleggsdelen oppover.

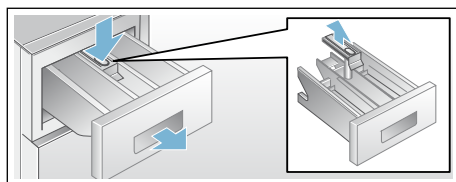

3. Rengjør vaskemiddelskuffen og innleggsdelen med vann og en børste, og la tørke.
4. Sett innleggsdelen og låsen tilbake på plass (trykk sylindere fast på styrepinnen).
5. Sett inn skuffen for vaskemiddel.

**Merk:** La vaskemiddelskuffen stå åpen slik at eventuelle vannrester kan fordampe.

## Avløpspumpe blokkert

### **Advarsel** **Fare for skålding!**

Vaskevannet er varmt når du vasker ved høye temperaturer. Du kan bli skåldet hvis du tar på det varme vaskevannet. La vaskevannet avkjøles.

1. Skru igjen kranen for å forhindre at mer vann renner inn, og for å forsikre at det renner ut gjennom vaskemiddelløsningspumpen.
2. Vri programvelgeren til **Av**. Trekk støpselet ut av stikkkontakten.
3. Åpne vedlikeholdsklaffen.
4. Ta tømmeslangen ut av holderen.

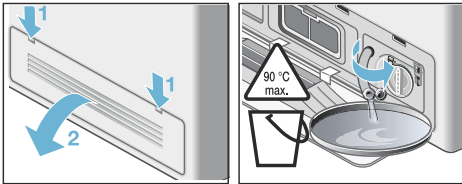

5. Fjern dekselklaffen og tøm vaskevannet ut i en egnet beholder. Trykk på dekselklaffen og sett tømmeslangen i holderen.  
**Merk:** Resterende vann kan renne ut.
6. Skru forsiktig av lokket til pumpen. Rengjør pumpen innvendig, pumpedekslets gjenger og pumpehuset (vifteimpelleren i vaskemiddelløsningspumpen må kunne rotere).

7. Sett på pumpedekslet igjen og skru det fast. Håndtaket må være vertikalt.

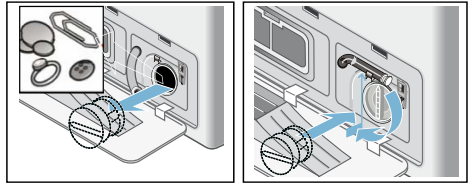

8. Lukk vedlikeholdsklaffen. Hvis det er nødvendig, må du koble til vedlikeholdsklaffen først.

**Merk:** Slik hindrer du ubrukt vaskemiddel i å renne inn i avløpet under neste vaskecyklus: Hell 1 liter vann i rom **II** og start programmet **Skylling/Sentrifugering** eller **Utpumping**.

## Tømmeslangen på sifongen er blokkert

1. Vri programvelgeren til **Av**. Trekk støpselet ut av stikkkontakten.
2. Løsne slangeklemmen, og fjern forsiktig tømmeslangen. Resterende vann kan renne ut.
3. Rengjør tømmeslangen og sifongpluggen.

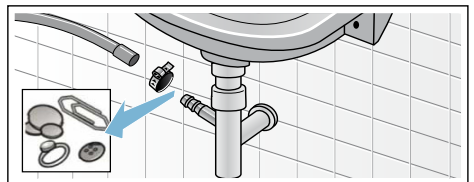

4. Fest tømmeslangen igjen og sikre tilkoblingspunktet med slangeklemmen.

## Filteret i tilløpsslangen er blokkert

### **Advarsel** **Livsfare!**

Ikke senk sikkerhetsinnretningen Aqua-Stop ned i vann (den inneholder en elektrisk ventil).

Først reduserer du vanntrykket i forsyningsslangen:

1. Skru igjen kranen.
2. Velg et hvilket som helst program (unntatt Skylling/**Sentrifugering** eller **Utpumping**).
3. Velg  (**Start/Reload**). La programmet kjøre i ca. 40 sekunder.
4. Vri programvelgeren til  **Av**. Trekk støpselet ut av stikkontakten.
5. Rengjøre filteret på kranen: Koble slangen fra vannkranen. Rengjør filteret med en liten børste.

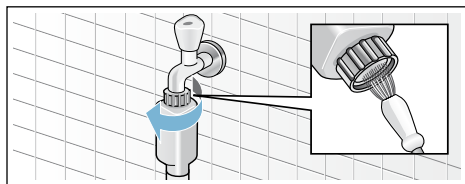

6. Rengjøre filteret på baksiden av maskinen (for Standard og Aqua-Secure): Fjern slangen fra maskinens bakside. Ta ut filteret med tang og rengjør det.

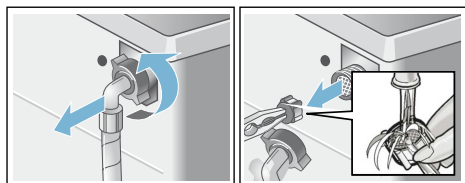

7. Koble til slangen og kontroller om det er lekkasjer.

## Luftfilter blokkert

1. Vri programvelgeren til  **Av**. Trekk støpselet ut av stikkontakten.
2. Åpne og fjern vedlikeholdsklaffen.
3. Ta ut luftfilteret.

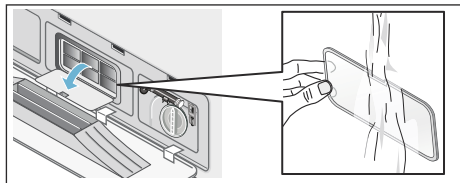

4. Fjern lo fra luftfilteret med en børste under rennende vann.
5. Sett inn luftfilteret igjen.
6. Sett vedlikeholdsklaffen tilbake på plass og lukk den.

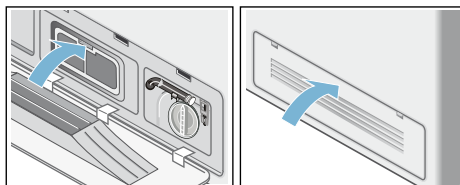

## Feil og feilhåndtering

### Nødbryter f.eks. ved strømstans

Programmet fortsetter å kjøre når strømmen er gjenopprettet. Hvis tøyet fortsatt skal tas ut, kan døren åpnes slik det er beskrevet nedenfor:

#### Advarsel

#### Fare for skålding!

Når du vasker ved høye temperaturer, kan du bli skåldet hvis du tar på det varme vaskevannet eller tøyet. La det avkjøles, hvis mulig.

#### Advarsel

#### Fare for skade!

Hvis du stikker hånden inn i en roterende trommel, kan hånden bli skadet. Ikke stikk hånden inn i trommelen mens den roterer. Vent til trommelen slutter å rotere.

### Obs!



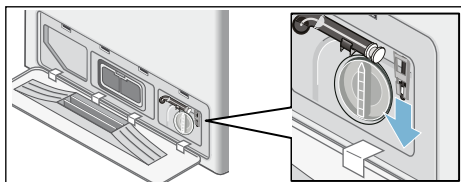

#### Vannskade

Vann som lekker, kan forårsake skade. Ikke åpne døren hvis du fortsatt kan se vann gjennom glasset.

1. Vri programvelgeren til **Av**. Trekk støpselet ut av stikkkontakten.
2. Pump ut vaskemiddelløsningen.
3. Trekk i nødbryteren med et verktøy og utløs den.  
Da kan døren åpnes.







## Informasjon i displayet

Display	Årsak/løsning
<b>A:01</b>	Lukk døren umiddelbart på grunn av stigende vannivå eller høy temperatur.
<b>A:02</b>	<p>Døren er låst av sikkerhetshensyn (vannivå og/eller for høy temperatur).</p> <ul style="list-style-type: none"> <li>■ <b>Vaskeprogram:</b> I pausemodus vises <b>A:02</b> og <b>PAUS</b> vekselvis. Hvis du må åpne døren, må du vente til temperaturen har gått noe ned, eller pumpe ut vannet (trykk f.eks. på Skylling/<b>Sentrifugering</b> eller <b>Utpumping</b>).</li> <li>■ <b>Tørkeprogrammet:</b> Hvis du må åpne døren, må du vente på at temperaturen skal synke eller stille inn det tidsbestemte tørkeprogrammet på 15 minutter for å la tøyet avkjøles.</li> </ul> <p>Hvis <b>A:02</b> vises ofte mot slutten av tørkeprogrammet:</p> <ul style="list-style-type: none"> <li>■ Rengjør luftfilteret → <i>Side 30</i></li> <li>■ Kjør programmet <b>Loskylling cold (kaldt)</b> uten klesvask.</li> </ul>
<b>A:03</b>	Døren kan ikke låses/åpnes når låsen holder en høy temperatur. La vaskemaskinen med tørketrommel stå påslått i ca. 1 min, eller slå den av og slå den på med et hvilket som helst program. Vaskemaskinen med tørketrommel kan da låses/åpnes igjen.
<b>hot</b>	Døren kan ikke åpnes etter tørkeprogrammet fordi temperaturen er for høy. Avkjølingsprosessen fortsetter til dette displayet forsvinner og døren kan åpnes.
	<ul style="list-style-type: none"> <li>■ <b>Blinker</b> (ingen vannforsyning): Er kranen åpnet? Innløpsfilteret blokkert? Rengjør innløpsfilteret → <i>Side 30</i> Er vannslangen forskjøvet eller blokkert?</li> <li>■ <b>Lyser</b> (lavt vanntrykk): Kun til informasjon. Dette vil ikke forlenge programvarigheten.</li> </ul>
<b>E:18</b>	Utpumpingspumpen er blokkert; rengjør utpumpingspumpen. Avløpsrøret og/eller tømme-slangen er blokkert.
	<ul style="list-style-type: none"> <li>■ Hold inne knappen  (<b>Tørking</b>) i 3 sekunder for å slette displayet.</li> <li>■ Rengjør luftinnløpsfilteret → <i>Side 30</i></li> <li>■ Kjør programmet <b>Loskylling</b> uten klesvask.</li> </ul>
<b>LO kg, HI kg</b>	<p>Informasjon om tøymengde. På når tørkefasen avsluttes.</p> <p><b>LO kg:</b> Signaliserer liten mengde for tørking, <b>HI kg:</b> Signaliserer svært stor mengde for tørking.</p>
Andre display	Vri programvelgeren til  <b>Av</b> . Maskinen slås av. Vent 5 sekunder og slå den på igjen. Hvis displayet vises igjen, må du ringe kundeservice.



## Feil og feilhåndtering

Feil	Årsak/løsning
Det lekker vann.	<ul style="list-style-type: none"> <li>■ Monter tømmeslangen slik at den sitter riktig.</li> <li>■ Fest forsyningsslangens skruekobling.</li> </ul>
Ingen vannforsyning. Vaskemiddelet fordeles ikke.	<ul style="list-style-type: none"> <li>■  <b>(Start/Reload)</b> ikke valgt?</li> <li>■ Kran ikke åpnet?</li> <li>■ Filter blokkert? Rengjør filteret → <i>Side 30</i></li> <li>■ Forsyningsslange forskjøvet eller blokkert?</li> </ul>
Døren til maskinen kan ikke åpnes.	<ul style="list-style-type: none"> <li>■ Sikkerhetsfunksjon aktiv. Program stoppet?</li> <li>■ <b>---</b> <b>(Skyllestopp</b> = ingen sluttsentrifugering/utpumping) valgt?</li> <li>■ Kan kun åpnes med nødbryter? → <i>Side 31</i></li> <li>■ Er barnesikringen aktivert?</li> </ul>
Programmet starter ikke.	<ul style="list-style-type: none"> <li>■  <b>(Start/Reload)</b> eller  <b>(Avslutt om)</b> er valgt?</li> <li>■ Er døren ordentlig lukket?</li> <li>■ Er barnesikringen aktivert?</li> </ul>
Vaskemiddelet pumpes ikke ut.	<ul style="list-style-type: none"> <li>■ <b>---</b> <b>(Skyllestopp</b> = ingen sluttsentrifugering/utpumping) valgt?</li> <li>■ Rengjør utpumpingspumpen → <i>Side 29</i></li> <li>■ Rengjør avløpsrøret og/eller tømme­slangen.</li> </ul>
Vann ikke synlig i tromme­len.	Ikke feil – vann under synlig område.
Sentrifugeringsresultatet er ikke tilfredsstillende.	<ul style="list-style-type: none"> <li>■ Vask smått og stort tøy sammen.</li> <li>■ Valgt for lav hastighet?</li> </ul>
Sentrifugeringssyklusen utført flere ganger.	Dette er ikke en feil – oppdagelsessystemet for ubalansert last justerer ubalan­sen.
Rom  skylles ikke ut ordentlig.	Fjern innleggsdel. Rengjør skuffen for vaskemiddel og sett den inn igjen → <i>Side 28</i>
Vond lukt fra maskinen.	<ul style="list-style-type: none"> <li>■ Kjør programmet <b>Loskylling 90°C</b> uten klesvask.</li> <li>■ Bruk vanlige vaskemidler.</li> </ul>
Statusdisplay  lyser. Det kan komme skum ut av skuffen for vaskemiddel.	<ul style="list-style-type: none"> <li>■ Brukt for mye vaskemiddel? Bland 1 spiseskje tøy­mykner med en halv liter vann, og hell blandingen ned i rom <b>II</b>. (Ikke for utendørs sportstøy og tekstiler fylt med dun)</li> <li>■ Reduser dosen med vaskemiddel for neste vaskesyklus.</li> <li>■ Bruk vaskemidler med lavt skuminnhold og vedlikeholdsprodukter som passer til bruk i vaskemaskin/tørketrommel.</li> </ul>
Overdreven støy, vibrasjoner og "vandring" i løpet av sentrifugeringssyklusen.	<ul style="list-style-type: none"> <li>■ Står maskinen riktig? Juster plasseringen av maskinen → <i>Side 42</i></li> <li>■ Sitter maskinens føtter godt fast? Fest maskinens føtter → <i>Side 42</i></li> <li>■ Sikkerhetsinnretninger for transport fjernet? Fjern transportboltene → <i>Side 39</i></li> </ul>
Displaypanel/signallamper fungerer ikke mens maskinen er i gang.	<ul style="list-style-type: none"> <li>■ Strømbrudd?</li> <li>■ Har sikringen gått? Tilbakestill sikringsbryteren eller bytt sikring.</li> <li>■ Hvis feilen oppstår ofte, må du ringe kundeservice → <i>Side 35</i></li> </ul>
Programsekvensen er lenge enn vanlig.	<ul style="list-style-type: none"> <li>■ Dette er ikke en feil – oppdagelsessystemet for ubalansert last justerer for ubalanse ved å fordele tøyet kontinuerlig.</li> <li>■ Ikke feil – systemet for oppdagelse av skum er aktivt og legger til en ytterligere skyllesyklus.</li> </ul>

Feil	Årsak/løsning
Det er vaskemiddelrester på tøyet.	<ul style="list-style-type: none"> <li>■ Av og til inneholder fosfatfrie vaskemidler stoffer som er uløselige i vann.</li> <li>■ Velg <b>Skylling</b>/Sentrifugering eller børst tøyet når det er tørt.</li> </ul>
Støy fra sentrifugen under tørking.	Dette er en innovativ prosess som kalles termospinning. Den reduserer energiforbruket under tørkingen.
Lo av annen farge sendes inn i tøyet igjen.	Kjør programmet på <b>Loskylling cold (kald)</b> uten klesvask for å fjerne loet som har samlet seg i trommelen under tørking.
Støy fra vanninnløpet under tørkefasen. Kran-symbolet blinker under tørkefasen.	Vaskemaskinen med tørketrommel kjører en selvrensingsprosess for å fjerne lo som er lagt igjen av tøyet under tørkefasen. Dette gjøres ved hjelp av en liten mengde vann fra springen. Kranen må være åpnet under tørking.
Varigheten av tørkefasen utvides.	<ul style="list-style-type: none"> <li>■ I henhold til luftavkjølingsprinsippet vil en høyere romtemperatur føre til lavere tørkeeffektivitet og lengre tørketid. Sørg for at ventilasjonen er god, slik at varmen kan strømme ut.</li> <li>■ Luftinnløpsfilteret blokkert? → <i>Side 30</i></li> <li>■ Kjør programmet på <b>Loskylling cold (kald)</b> temperatur for å fjerne loet som har samlet seg i trommelen under tørking.</li> </ul>
Tørkeprogrammet starter ikke.	<ul style="list-style-type: none"> <li>■ Tørkeprogram ikke valgt?</li> <li>■ Er døren ordentlig lukket?</li> <li>■ Er pumpen blokkert? → <i>Side 29</i></li> </ul>
Tørkeresultatet er ikke tilfredsstillende (tøyet er ikke tørt nok).	<ul style="list-style-type: none"> <li>■ Svært høy romtemperatur (over 30°C) eller dårlig ventilasjon i rommet hvor maskinen står. Sørg for god ventilasjon slik at varmen kan strømme ut.</li> <li>■ Tøyet ble ikke sentrifugert godt nok før tørking. Velg alltid høyest mulig sentrifugehastighet for alle vaskeprogrammer.</li> <li>■ Vaskemaskinen med tørketrommel er overbelastet: Se anbefalinger for maksimal mengde i programtabellen og på lastedisplayet. Ikke overbelast vaskemaskinen med tørketrommel. Den maksimale mengden for tørkefasen er mindre enn den maksimale mengden for vaskesyklusen. Etter å ha vasket maksimal tøymengde, må du ta tøyet ut av maskinen og dele det i to tørkesykluser.</li> <li>■ Strømforsyningens spenning er for lav (under 200 V). Sørg for at maskinen har en egnet strømforsyning.</li> <li>■ Luftinnløpsfilteret blokkert? → <i>Side 30</i></li> <li>■ Tykke tekstiler med flere lag eller med tykt fyll tørker raskt på overflaten, men ikke på innsiden. Denne utjevningprosessen kan ta lengre tid. Bruk tidsinnstilte tørkeprogrammer for å tørke disse tekstiltypene helt.</li> </ul>
Det drypper en liten vannmengde på det tørkede tøyet når døren åpnes.	<ul style="list-style-type: none"> <li>■ Tørketiden er kortere med en liten mengde. Det kan ligge igjen fuktighet i tørkesystemet. Når døren åpnes raskt, oppstår det en sugeeffekt som kan trekke gjenværende vandrdåper fra tørkesystemet.</li> <li>■ Åpne døren sakte. Ikke dra den opp fort.</li> </ul>
Lyset inne i trommelen slår seg ikke på.	Ring kundeservice → <i>Side 35</i>
Hvis du ikke kan rette en feil selv, eller hvis det er nødvendig med reparasjon:	
<ul style="list-style-type: none"> <li>■ Sett programvelgeren til <b>Av</b> og trekk ut støpselet.</li> <li>■ Steng kranen og ring til kundeservice → <i>Side 35</i></li> </ul>	



## Kundeservice

Hvis du ikke kan rette feilen selv, kan du lese avsnittet Feil og feilhåndtering.

→ Side 33

Ta kontakt med kundeservice. Vi finner alltid en løsning, og prøver å gjøre dette uten unødvendige besøk av teknikere

Gi kundeservice maskinens produktnummer (E-nr.) og produksjonsnummer (FD).

E-Nr. \_\_\_\_\_ FD \_\_\_\_\_

Produktnummer

Produksjonsnummer

Du finner denne informasjonen: på innsiden av døren\*/ved å åpne vedlikeholdsklaffen\*, og på baksiden av maskinen.

\*avhengig av modell

### **Stol på produsentens kompetanse.**

Ta kontakt med oss. Du kan derfor være sikker på at reparasjonen utføres av opplærte teknikere som er utstyrt med originale reservedeler for maskinen din.



## Tekniske spesifikasjoner

Mål (bredde x dybde x høyde)	60 x 59 x 84,5 cm
Vekt	85 kg
Strømtilkobling	Spenning 220–240 V, 50 Hz Maksimal strøm 10 A Maksimal vaskeeffekt 2400 W Maksimal tørkeeffekt 1900 W
Vanntrykk	100–1000 kPa (1–10 bar)
Avløpshøyde	60–100 cm



## Forbruksverdier

Program	Valg	Mengde (kg)	Energiforbruk *** (kWh)	Vannforbruk *** (liter)	Programvarighet *** (timer)
Bomull 20°C *		7,0 kg	0,23 kWh	73 l	2 ¾ t
Bomull 40°C *		7,0 kg	1,02 kWh	73 l	2 ¾ t
Bomull 60°C		7,0 kg	1,10 kWh	73 l	2 ¾ t
Bomull 90°C		7,0 kg	2,05 kWh	83 l	2 ¾ t
Syntetisk 40°C *	ecoPerfect	3,5 kg	0,56 kWh	60 l	1 ¾ t
Mix 40°C		3,5 kg	0,45 kWh	53 l	1 t
Finvask/silke 30°C		2,0 kg	0,15 kWh	29 l	¾ t
UII  30°C		2,0 kg	0,18 kWh	40 l	¾ t
Tørking		4,0 kg	2,37 kWh	3 l	2 ½ t
Skånsom tørking		2,5 kg	1,46 kWh	3 l	2 ½ t
Bomull 60°C **	ecoPerfect	7,0 kg	0,70 kWh	51 l	4 ¾ t
Bomull 60°C + Tørking **	ecoPerfect	7,0/4,0 kg	4,76 kWh	57 l	9 t

\* Programinnstilling for testing i henhold til gjeldende gyldig EU-standard EN 60456. Ved sammenligningstest ber vi om at programmene testes med spesifisert mengde og maksimal sentrifugeringshastighet.

\*\* Vaskeytelsestester for EUs energimerke i henhold til EN50229 skal testes med spesifisert mengde på **Bomull 60°C + ecoPerfect** .

\*\* Tørkeytelsestester for EUs energimerke utføres i henhold til EN50229. Maksimal vaskemengde deles inn i 2 tørkesykluser, og hver tørkemengde tørkes ved hjelp av valget (**Tørking**) + innstillingen (**Skaptørt**).

\*\*\* Verdiene kan variere i forhold til de indikerte verdiene avhengig av vanntrykk, vannhardhet, innløpstemperatur, romtemperatur, type klesvask, mengde klesvask og skittenhetsgrad, type vaskemiddel, variasjoner i strømtilførselen og valgte tilleggfunksjoner.



## Montering og tilkobling

### Standardtilbehør

**Merk:** Kontroller maskinen for eventuelle transportskader. En maskin med skader må aldri tas i bruk. Ved reklamasjoner kan du henvende deg til forhandleren der du kjøpte maskinen, eller til vår kundeservice. → Side 35

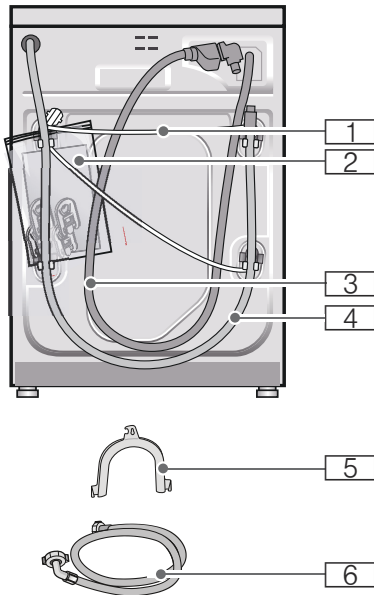

1 Nettledning

2 Pakke:

- Bruks- og oppstillingsveiledning
- Oversikt kundeservice\*
- Garanti\*
- Deksler for åpningene etter at transportsikringen er fjernet

3 Tilførselsslange for vann på aquastop-modellen

4 Avløpslange

5 Bue til å feste avløpslangen\* med

6 Tilførselsslange til modell Standard/Aqua-Secure

\* alt etter modell

**I tillegg** trengs det en slangeklemme med  $\varnothing$  24–40 mm (fås hos forhandler) hvis avløpslangen skal kobles til en vannlås.

### Nyttig verktøy

- Vater til justering
- Skiftenøkkel med:
  - nøkkelvidde 13 for å løsne transportsikringene og
  - nøkkelvidde 17 for å stille inn føttene på apparatet

### Sikker montering

#### Advarsel

#### Fare for skade!

- Vaskemaskinen med tørketrommel er tung. Vær forsiktig når du løfter den.
- Hvis vaskemaskinen med tørketrommel løftes i bevegelige deler (f.eks. i døren), kan deler løsne og forårsake skade. Ikke løft vaskemaskinen med tørketrommel ved å holde i bevegelige deler.
- Hvis slangene og strømkablene er feilmontert, er det fare for at noen kan snuble og skade seg. Legg slanger og kabler slik at ingen kan snuble over dem.

#### Obs!

#### Skade på maskinen

- Frosne rør kan sprekke. Ikke monter vaskemaskinen med tørketrommel utendørs og/eller på et sted der det er fare for frost.

## no Montering og tilkobling

- Hvis vaskemaskinen med tørketrommel løftes i bevegelige deler (f.eks. i døren), kan deler løsne og forårsake skade. Ikke løft vaskemaskinen med tørketrommel ved å holde i bevegelige deler.

## Monteringsområde

**Merk:** Stabilitet er viktig for å hindre maskinen i å vandre.

- Den må monteres på et stabilt og plant sted.
- Maskinen bør ikke monteres i et rom med mykt gulv/gulvbelegg.
- Påse at rommet er godt ventilert for å sikre god tørkeytelse.

## Montering av maskinen på sokkel eller på et tak med trebjelkekonstruksjon

### Obs!

#### Skade på maskinen

Vaskemaskinen med tørketrommel kan "vandre" under sentrifugeringsyklusen og vakle eller velte.

Maskinens føtter må alltid sikres med holdebraketter.

Best.nr. for holdebraketter: WMZ 2200, WZ 975600, CZ 110600, Z 7080X0.

**Merk:** Hvis maskinen skal monteres på et tak med trebjelkekonstruksjon:

- Monter vaskemaskinen med tørketrommel i et hjørne, dersom det er mulig.
- Skru fast et vanntett trepanel (med en tykkelse på minst 30 mm) i gulvet.

## Montering av enheten under/mellom kjøkkenenheter

### ⚠ Advarsel

#### Fare for elektrisk støt!

Livsfare ved berøring av strømførende deler.

Ikke ta av maskindekslet.

Under-/innebygg maskinen før den kobles til strømforsyningen.

### ⚠ Advarsel

#### Fare for skålding!

Under tørkefasen blåses det ut varm luft med en temperatur på opptil 60°C.

### Merknader

- Nødvendige mål:  
a = 650 mm  
b = 620 mm  
c = 850 mm

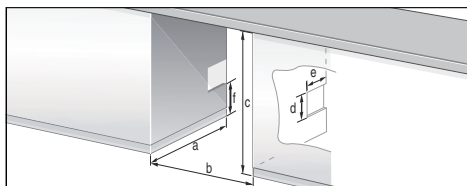

- Vaskemaskinen med tørketrommel skal kun monteres under en kontinuerlig topplade som er tett forbundet med skapene ved siden av.
- Ventil monteringsområdet godt, ellers vil du ikke oppnå optimale tørkeresultater. Mål for ventilasjonsåpningene (må tilveiebringes på én side, avhengig av forholdene). Åpning tverrsnitt: d x e = 200 mm x 100 mm. Høyde over gulvet: f = 365 mm. Avstand mellom vegg og maskin: 50 mm.

## Fjerning av sikkerhetsinnretninger for transport

### Obs!

#### Skade på maskinen

- Før den kombinerte vaskemaskinen/ tørketrommelen kan tas i bruk, er det viktig å fjerne alle fire sikkerhetsinnretninger for transport. Ta vare på sikkerhetsinnretningene for transport. Vaskemaskinen og tørketrommelen sikres med sikkerhetsinnretninger før den transporteres. Sikkerhetsinnretninger som ikke fjernes, kan f.eks. skade trommelen mens vaskemaskinen med tørketrommel er i gang.
- For å forhindre skade under transport av maskinen senere, må beskyttelsesinnretningene for transport alltid monteres før transport → Side 43

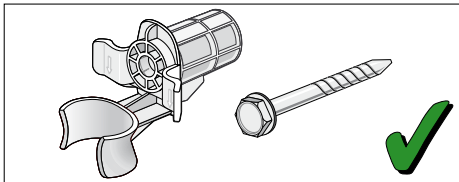

Skruen og mansjettene må holdes sammenskrudd.

1. Ta slangene ut av holderne.
2. Ta slangene ut av vinkelrøret og fjern vinkelrøret.
3. Løsne og fjern alle fire låseskruene for transport.

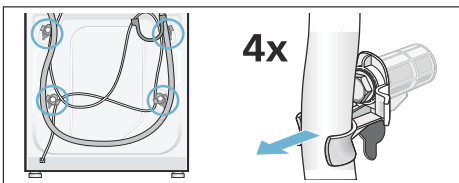

4. Ta strømledningen ut av holderne. Fjern mansjettene.

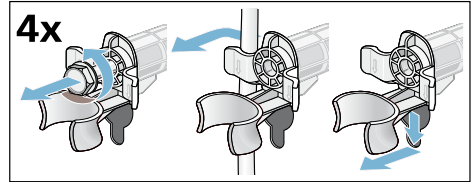

5. Sett på dekslene. Lås godt ved å trykke på låsekroken. Sett på slangeholderen.

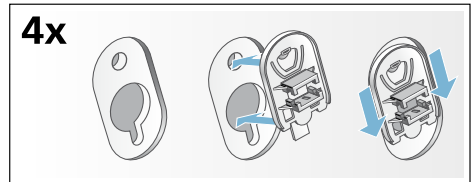

## Slange- og kabellengder

### Tilkobling på venstre side

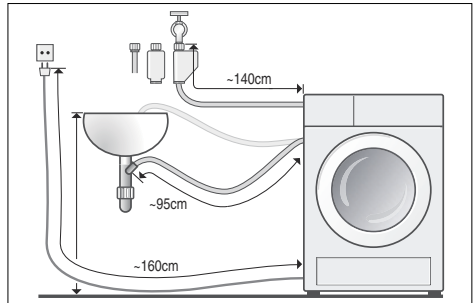

eller

### Tilkobling på høyre side

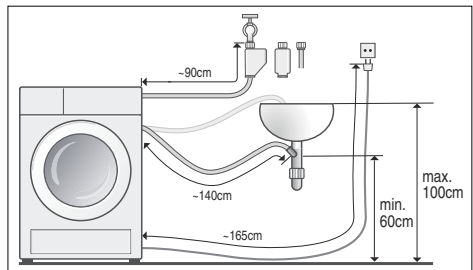

## no Montering og tilkobling

**Merk:** Hvis slangeholderne benyttes, kan mulige slangelengder være noe kortere.

### Tilgjengelig fra forhandler/ kundeservice:

- Forlengerslange for Aqua-Stop eller tilløpsslange for kaldtvann (ca. 2,50 m).  
Best.nr. WMZ 2380, WZ 10130, CZ 11350, Z 7070X0.
- Lengre forsyningslange (ca. 2,20 m) for standardmodell.

## Koble til vannet

### ⚠ Advarsel

#### Fare for elektrisk støt!

Livsfare dersom strømførende deler kommer i kontakt med vann. Ikke senk sikkerhetsinnretningen Aqua-Stop ned i vann (den inneholder en elektrisk ventil).

### Obs!

#### Vannskade

Tilkoblingspunktene for vannforsyning og vannavløp er under høyt trykk. For å unngå lekkasjer og vannskader må du alltid følge anvisningene i dette kapitlet.

### Merknader

- I tillegg til sikkerhetsinformasjonen som er angitt her, kan de lokale vann- og strømløperandørerne ha spesielle krav.
- Vaskemaskinen med tørketrommel skal kun brukes med kaldt springvann.
- Ikke koble vaskemaskinen med tørketrommel til et blandebatteri med trykløs varmtvannsbereder.
- Du må kun benytte tilløpsslange som fulgte med produktet eller en som er kjøpt hos en autorisert spesialistforhandler. Benytt aldri en brukt tilløpsslange!
- Hvis du er i tvil, bør du la en tekniker montere maskinen.

## Vannforsyning

### Merknader

- Ikke bøy, knus, modifier eller skjær gjennom slangen (styrken kan ikke lenger garanteres).
- Plastskruetetningene må kun skrues til for hånd. Hvis skruene festes for hardt med et verktøy (tang), kan gjengene bli skadet.

### Optimalt vanntrykk i forsyning: 100 – 1000 kPa (1–10 bar)

- Når kranen åpnes, er vannstrømmen minst 8 l/min.
  - Hvis vanntrykket er høyere, må du montere en trykkreuserende ventil.
1. Koble forsyningsslangen til kranen ( $\frac{3}{4}'' = 26.4 \text{ mm}$ ) og til maskinen (unntatt modeller med Aqua-Stop):
- Standard

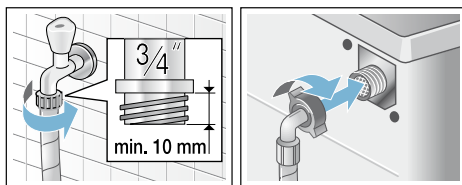

– Aqua-Secure

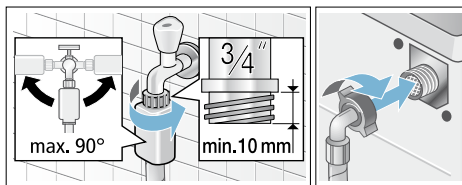

– Aqua-Stop

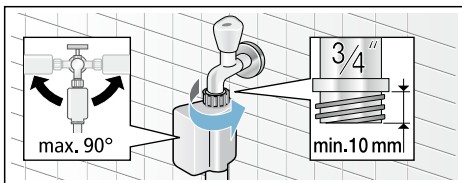



2. Åpne kranen forsiktig og påse at tilkoblingspunktene ikke lekker.

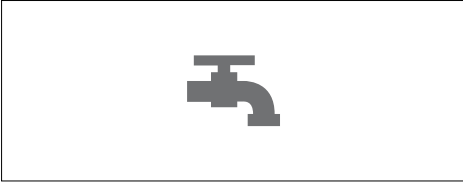

**Merk:** Skruetilkoblingen er under trykk fra vannrøret.

## Vannavløp

### Merknader

- Ikke bøy tømmeslangen, og ikke strekk den for langt.
- Høydeforskjell mellom maskinens plassering og avløpspunkt: 60–100 cm.

## Avløp ut i vask

### Advarsel Fare for skålding!

Når du vasker ved høye temperaturer, kan du bli skåldet hvis du tar på det varme vaskevannet (f.eks. hvis det varme vaskevannet har avløp i en vask). Ikke ta på det varme vaskevannet.

### Obs! Vannskade

Hvis tømmeslangen glir ut av vasken på grunn av høyt vanntrykk mens maskinen tømmes for vann, kan vannlekkasjen forårsake skade. Sikre tømmeslangen slik at den ikke sklir ut av vasken.

### Obs! Skade på maskinen/tekstiler

Hvis enden av tømmeslangen senkes ned i avløpsvannet, kan vann suges inn i maskinen igjen og skade maskinen og/eller tekstilene.

Påse at:

- det ikke er en propp i vasken som forhindrer at den tømmes
- vannet tømmes fort nok
- enden av tømmeslangen ikke er senket ned i avløpsvannet.

### Montere tømmeslangen:

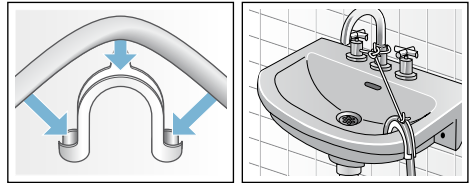

## Avløp ut i sifong

Tilkoblingspunktet må sikres med en slangeklemme på 24–40 mm i diameter (spesialbutikk).

### Tilkobling

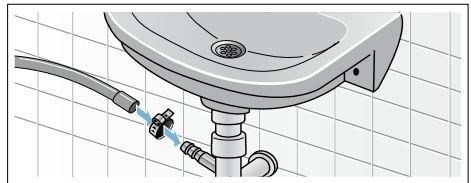

## Avløp inn i plastrør med gummimansjett eller i avløpsbrønn

### Tilkobling

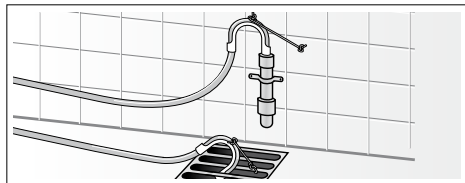

### Konfigurering

1. Løsne låsebolten ved å skru den med klokken med en skiftenøkkel.
2. Kontroller plasseringen av vaskemaskinen med tørketrommel med et vaterpass og rett den opp om nødvendig. Juster høyden ved å snu på maskinens fot.  
**Merk:** Alle fire maskinføtter må være i god kontakt med gulvet. Vaskemaskinen med tørketrommel må ikke kunne vingle.
3. Fest låsebolten mot huset. Ta tak i foten og ikke juster høyden.

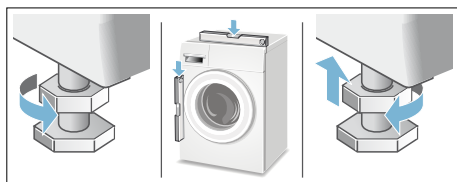

### Merknader

- Låseboltene på alle fire maskinføtter må være skrudd tett igjen mot huset.
- Dersom maskinen ikke er plassert riktig, kan det føre til høyt støynivå, intense vibrasjoner og at maskinen flytter på seg.

## Elektrisk tilkobling

### Elektrisk sikkerhet



#### **Fare for elektrisk støt!**

Livsfare ved berøring av strømførende deler.

- Når du skal trekke ut kontakten, må du alltid trekke i selve støpselet og ikke i kablen, ellers kan kablen ta skade.
- Berør aldri støpselet eller hold det med våte hender.
- Trekk aldri ut kontakten mens maskinen er i gang.
- Vaskemaskinen med tørketrommel skal kobles til vekselstrøm via en korrekt jordet stikkontakt.
- Påse at spenningen i strømforsyningen samsvarer med det som er spesifisert for vaskemaskinen med tørketrommel (maskinens spesifikasjonsskilt).
- Tilkoblingsverdi og nødvendig sikring er også angitt på spesifikasjonsskiltet.

Påse at:

- støpselet passer til stikkkontakten
  - kablene har et tilfredsstillende tverrsnitt
  - jordingssystemet er korrekt installert.
  - En skadet strømledning skal kun skiftes av en elektriker. Ta kontakt med kundeservice dersom du trenger en ny strømledning.
  - Det må ikke brukes multikontakter-/koblinger og/eller skjøteledning.
  - Hvis det benyttes en jordfeilbryter (RCD), må den være merket med dette symbolet:
- Det er kun dette symbolet som garanterer samsvar med de aktuelle, gyldige regler.
- Stikkkontakten er alltid tilgjengelig.
  - Strømledningen er ikke bøyd, knust, endret eller delt, og har ikke være i kontakt med varmekilder.

## Før du vasker/tørker tøy for første gang

Vaskemaskinen med tørketrommel ble grundig inspisert før den forlot fabrikkene. For å fjerne eventuelt vann som ligger igjen etter testprosedyrene, må programmet **Loskylling** kjøres først **uten** klesvask.

### Merk:

- Vaskemaskinen med tørketrommel må være montert og riktig tilkoblet. Montering og tilkobling → *Side 37*
  - Slå aldri på en skadet maskin. Kontakt kundeservice → *Side 35*
1. Sett i støpselet.
  2. Skru på kranen.
  3. Slå på maskinen.
  4. Lukk døren til vaskemaskinen. Ikke legg i noe tøy.
  5. Velg programmet **Loskylling 40°C**.
  6. Åpne skuffen for vaskemiddel.
  7. Hell ca. 1 liter vann i rom **II**.
  8. Fyll vanlig vaskemiddel i rom **II** i henhold til produsentens anvisninger for lett skittent tøy.
 

**Merk:** For å forhindre skumming bruker du bare halvparten av anbefalt mengde vaskemiddel. Ikke bruk vanlig eller mildt vaskemiddel.
  9. Lukk skuffen for vaskemiddel.
  10. Velg ◊ (**Start/Reload**).
  11. Når programmet er ferdig, slår du av maskinen.

**Din kombinerte vaskemaskin/tørketrommel er nå klar til bruk.**

## Transport

### Forberedelser

1. Skru igjen kranen.
2. Slipp ut vanntrykket i forsyningsslengen. Filteret i tilløpsslangen er blokkert → *Side 30*
3. Tøm alt resterende vaskevann. Avløpspumpe blokkert → *Side 29*
4. Koble vaskemaskinen med tørketrommel fra strømforsyningen.
5. Fjern slangene.

### Montere sikkerhetsinnretninger for transport:

1. Fjern dekslene og oppbevar dem på et trygt sted. Bruk skrutrekker om nødvendig.

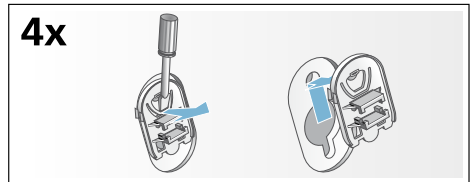

2. Sett på alle 4 mansjetter. Klem strømledningen inn i holderne. Sett inn boltene og fest dem.

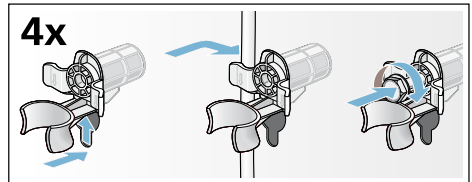

**Før du slår på maskinen:**

### Merknader

- Fjern **alltid** sikkerhetsinnretninger for transport!
- Slik hindrer du ubrukt vaskemiddel i å renne inn i avløpet under neste vaskesyklus: Hell 1 liter vann i rom **II** og start programmet **Skylling/Sentrifugering** eller **Utpumping**.

## **Aquastop-garanti**

kun for apparater med Aquastop

I tillegg til garantikrav overfor selgeren ut fra salgsvtalen og i tillegg til vår apparatgaranti yter vi utskifting av maskin til følgende betingelser:

1. Dersom det på grunn av en feil på vårt Aquastop-system skulle oppstå en vannskade, så erstatter vi skaden hos private forbrukere.
2. Denne ansvarsgarantien gjelder for hele levetiden til maskinen.
3. Forutsetning for garantikravet er at apparatet med Aquastop er forskriftsmessig satt opp og tilkoblet i henhold til våre anvisninger. Dette inkluderer også en forskriftsmessig utført forlengelse av Aquastop (originalt tilbehør).  
Vår garanti strekker seg ikke til defekte tilkoblingsledninger eller armaturer inntil Aquastop-tilkoblingen ved vannkranen.
4. Apparater med Aquastop trenger prinsipielt hverken å overvåkes mens de er i drift eller å sikres etterpå ved å stenge vannkranen.  
Du skal allikevel stenge vannkranen ved lengre fravær fra huset, f.eks. når du reiser på ferie i flere uker.

## **Rådgivning og reparasjonsoppdrag ved feil**

N 22 66 06 00

Kontaktadressene til alle land finnes i den vedlagte fortegnelsen over kundeservice.

BSH Hausgeräte GmbH

Carl-Wery-Straße 34

81739 München

GERMANY

siemens-home.bsh-group.com

Produsert av BSH Hausgeräte GmbH under Siemens AGs varemerkelisens



9000928112 (9611)