

SIEMENS



洗衣乾衣機

WD15H542EU

siemens-home.bsh-group.com/welcome

zh-hk 使用暨安裝說明書

Register
your
product
online

您的新洗衣乾衣機

恭喜您選購了我們 Siemens 的洗衣乾衣機。

請花幾分鐘詳讀本說明書，仔細瞭解本洗衣乾衣機的各種過人之處。

每台洗衣乾衣機出廠前，都要通過嚴格的功能檢驗，以求符合本品牌 Siemens 對完美無瑕的堅持。

如需更多關於產品、配件、備用零件或各項服務的詳細資訊，請瀏覽本公司網站 www.siemens-home.bsh-group.com 所在地的客戶服務中心聯絡。

本使用暨安裝說明書內如提及多個不同的機型，會在相關部分說明其差異。



操作洗衣乾衣機前，務請熟讀本使用暨安裝說明書！

圖示規則

⚠ 警告！

此由符號和警語所組合的標示代表有潛在的危險狀況。若未加留意，可能導致死亡或受傷。

注意！

此警語代表有潛在的危險狀況。若未加留意，可能導致受傷或破壞環境。

說明 / 小技巧

機台最佳使用方式以及其他實用資訊的相關說明。





















1. 2. 3. / a) b) c)

處理過程會以數字或字母表示。

■ / -

列舉項目會以小方塊或破折號表示。

目錄

 使用規定	4	 變更程序預設設定	22
 安全說明	5	°C (溫度)	22
用電安全	5	⊖ (脫水速度)	22
受傷危險	5	⌚ (預設程序完成時間)	23
兒童安全	5	☼ (烘乾)	23
 環境保護	6	 選擇附加功能	24
包裝 / 舊機台	6	speedPerfect (高速便捷模式) 	24
節能說明	6	ecoPerfect (綠色節能模式) 	24
 重點說明	7	Less iron (防皺易熨) 	24
 認識機台	8	Stains (污漬)	24
洗衣乾衣機	8	Rinse plus (額外過水) 	24
操作面板	9	 設定訊號	25
顯示面板	10	 清潔與保養	26
 衣物	12	機體 / 操作面板	26
洗滌衣物前的預備	12	滾筒	26
烘乾衣物前的預備	13	除鈣	26
 操作機台	13	清潔洗滌劑格	26
洗衣乾衣機的預備	13	排水泵堵塞	26
選擇洗衣程式 / 開啟機台	14	虹吸管上的排水管堵塞	27
調整洗衣程式	14	進水口的濾網堵塞	27
調整乾衣程式	14	空氣過濾器堵塞	27
放入衣物	15	 故障和處理程序	28
添加洗衣劑和洗衣添加劑	15	緊急解鎖裝置, 例如: 停電時	28
啟動洗衣程式	16	顯示面板上的注意事項	28
控制面板安全裝置	16	故障和處理程序	29
添放衣物	16	 客戶服務	32
變更洗衣程式	16	 技術數據	32
中斷或結束洗衣程式	17	 耗值	33
洗衣程式結束	17	 安裝與連接	34
完成洗滌 / 烘乾之後	17	標準設備	34
 洗衣程式概覽	18	安全的安裝方式	34
在程式選鈕上設定程式	18	安裝位置	34
乾衣表	21	安置在底座或木板上	35
上漿	22	連接電源前安裝	35
染色 / 漂白	22		
使用柔順劑	22		

拆除搬運固定條.....	35
軟管和線路長度.....	36
自來水連接管.....	36
入水口.....	36
排水口.....	37
將水排到洗臉盆中.....	37
將水排入虹吸管中.....	37
將水排入備有橡皮套筒的塑膠管或 集水槽內.....	38
水平校正.....	38
電子接頭.....	38
第一次洗衣 / 乾衣前.....	39
搬運.....	39

使用規定

- 只適合一般家庭使用。
- 凡可放入洗衣機的可機洗布料與可手洗羊毛衣物，均適合用於本洗衣乾衣機。
- 請使用可飲用的冷自來水，以及適用於本洗衣乾衣機所的洗衣劑與洗衣添加劑。
- 在添加任何洗衣劑 / 輔助劑 / 洗衣添加劑以及清潔劑時，請務必遵守洗衣機製造商的相關指示。
- 8 歲以上的兒童、身體不便、感知能力較差、心智能力或是不具相關經驗或知識者，須在他人的監督下或已接受相關人等指導，方可操作本款洗衣乾衣機。
- 無人看管時，兒童不得清潔或護理洗衣機。
- 請勿讓 3 歲以下的兒童靠近洗衣乾衣機。
- 請勿讓寵物接近洗衣乾衣機。
- 洗衣乾衣機安裝及使用處必須有排水孔。

請詳讀及遵守本使用暨安裝說明書及洗衣乾衣機隨附的其他所有資訊。

請保留文件以供日後使用。

安全說明

用電安全

警告 死亡危險！

接觸帶電的零件或會導致死亡。

- 請以握緊插頭的方式拔除電源插頭，不要拉扯電纜，以免電纜受損。
- 手部潮濕時，不要觸碰或握持電源插頭。

受傷危險

警告 受傷風險！

- 利用洗衣乾衣機的突出部分（如機門）抬起機身，可能令組件鬆脫，引致受傷。請勿利用突出部分抬起洗衣乾衣機。
- 如果爬上洗衣乾衣機，工作檯面可能破裂並引致受傷。請勿攀爬洗衣乾衣機。
- 將身體倚靠在開啟的機門或以機門支撐體重，可能令洗衣乾衣機翻倒，引致受傷。請勿倚靠開啟的洗衣乾衣機機門。
- 將手伸入旋轉中的滾筒，可能會導致手部受傷。請勿抓握旋轉中的滾筒。等候至滾筒停止轉動。

警告 燙傷風險！

- 高溫洗滌時，觸摸洗衣水（例如熱清洗水排入水盆）或會引致燙傷。請勿觸碰熱洗衣水。
- 如果乾衣程序中斷，洗衣乾衣機和衣物可能會非常燙。請在選擇**特強乾衣**[☼]或**低溫乾衣**[☼]後，再選擇 15 分鐘乾衣時間以冷卻衣物，然後才取出衣物。

兒童安全

警告 死亡危險！

兒童將洗衣乾衣機當做玩具，可能會受傷或死亡。

- 請勿讓兒童獨留在洗衣乾衣機附近。
- 請勿讓兒童將洗衣乾衣機當做玩具。

警告 死亡危險！

兒童可能會將自己鎖在洗衣機內，導致窒息。

棄掉 / 棄置電器時：

- 請拔掉電源插頭。
- 將電線切斷，與插頭一同丟棄。
- 破壞洗衣乾衣機的門鎖。

警告

窒息風險！

玩耍時，孩子可能會被包裝 / 薄膜和包裝部分纏住或套住頭而窒息。

請將包裝、塑膠膜以及包裝品放在兒童無法觸及之處。

警告

中毒風險！

誤食洗衣劑和護理產品可能引起中毒，與眼睛或皮膚接觸則會引起過敏或發炎。

請將洗衣劑與護理產品放在兒童無法觸及之處。

警告

眼睛或皮膚過敏！

接觸洗衣劑和護理產品可能會導致眼睛或皮膚過敏或發炎。

請將洗衣劑與護理產品放在兒童無法觸及之處。

警告

受傷風險！

在高溫洗滌時，洗衣機門上的玻璃也會變熱。

防止兒童接觸高溫的機門。



環境保護

包裝 / 舊機台



請以環保方式處理廢棄包裝材料。

本機台符合歐盟規則編號 2012/19/EG (EU) 的廢棄電子電機設備規範 (WEEE)，並印有相關標章。此歐盟規則內容為關於歐洲地區的舊機回收再用規定。

節能說明

- 針對特定程序，盡用最大的清洗量。
程序概覽 → 頁 18
- 以不作預洗的方式清洗髒污程度普通的衣物。
- 請按照衣物上的護理標籤選擇適合的溫度。為了達到最理想的節能及洗淨效果，洗滌時的水溫可能會與設定值有所偏差。
- **節能模式**：顯示屏背燈會在數分鐘後熄滅，**Start/Reload (開始 / 添放衣物功能)** ◊ 鍵會閃爍。可按任何鍵來重啟背燈。
- 若衣物接著要在機器中烘乾，請選擇最高的脫水速度。衣物含有的水分越少，達至乾燥的所需時間和能量也就越少。
請勿烘乾濕透的衣物。
- 保持安裝房間有良好通風，並定期清洗入氣濾網。
清潔與打理 → 頁 26
和安裝與連接 → 頁 34

P 重點說明

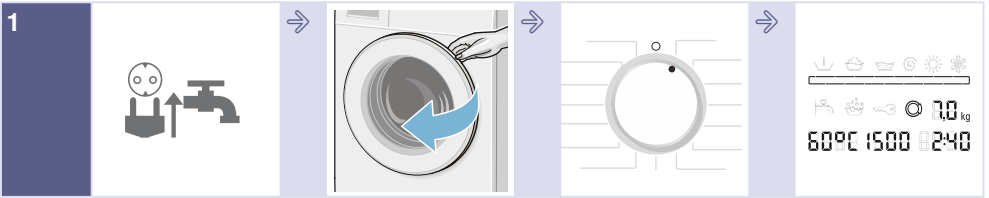

插上電源插頭。
開啟水龍頭。

打開門蓋。

選擇程序，例如
棉質衣物

顯示面板上隨即
顯示程序資訊。

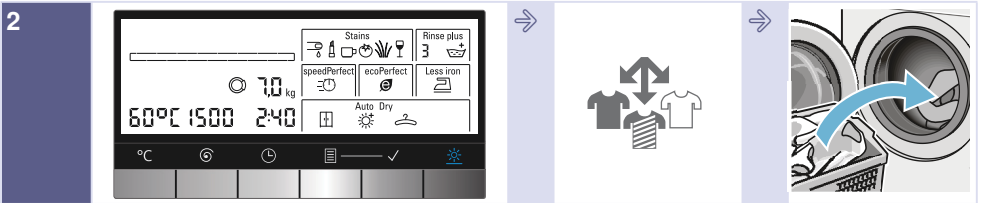

如有需要，請變更程序預設定和 / 或
選擇其他功能。

將衣物分類。

放入衣物。

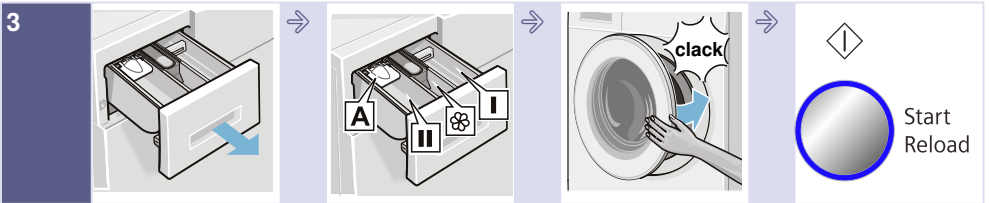

開啟洗衣劑添加
盒。

根據劑量建議來
添加洗衣劑
→ 頁 15

關上機門。

選擇 **Start/**
Reload (開始 /
添放衣物功能)
◊。

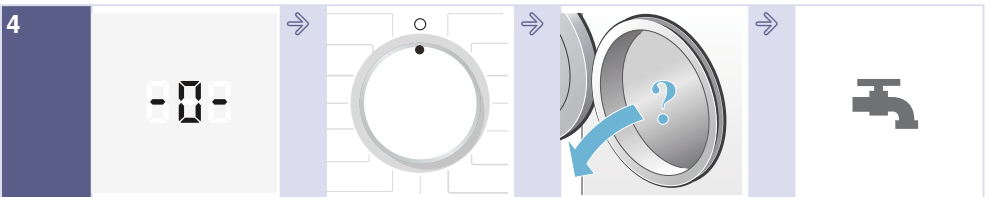

程序結束。

將程序旋鈕轉至
○ 關。

開啟機門並取出
衣物。

請關閉水龍頭。
(適用於無
Aqua-Stop 防漏
安全裝置的機
型)

認識機台

洗衣乾衣機

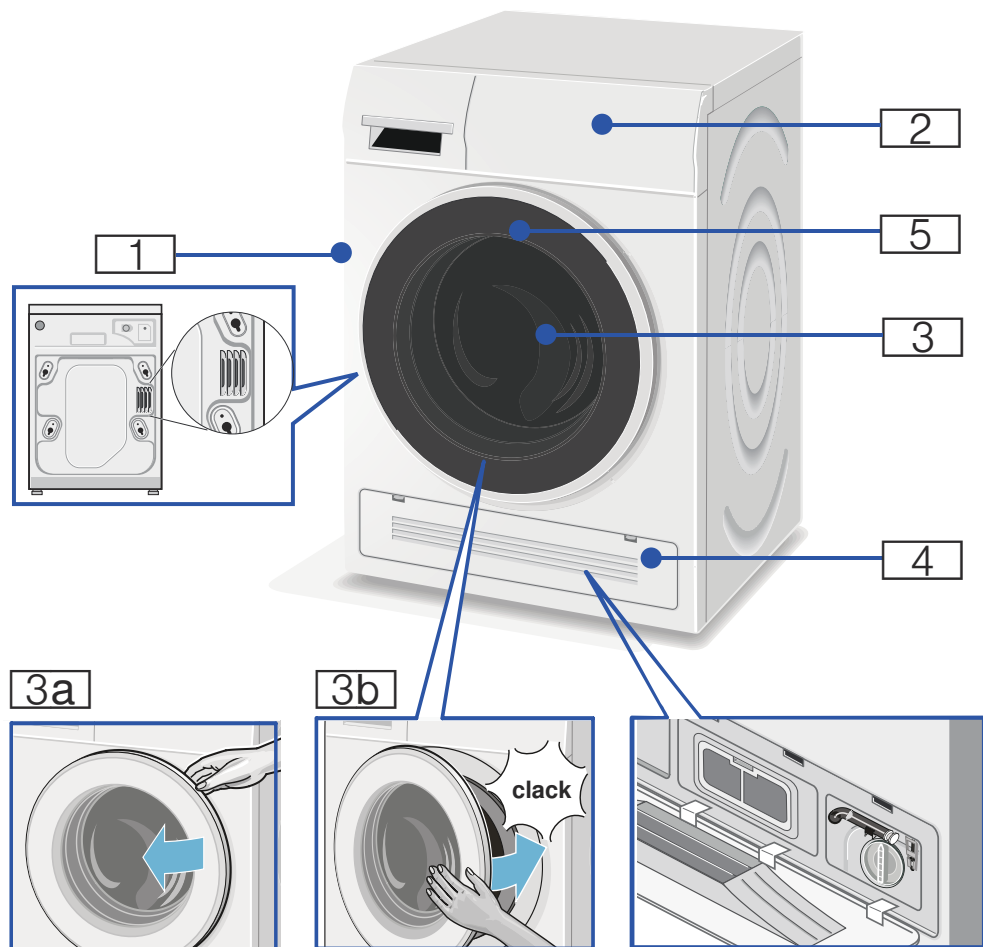

- 1 熱空氣出風口
- 2 控制面板
- 3 附手柄的機門
- 3a 開啟機門

- 3b 關閉機門
- 4 機蓋和冷空氣進氣口
- 5 滾筒指示燈

操作面板

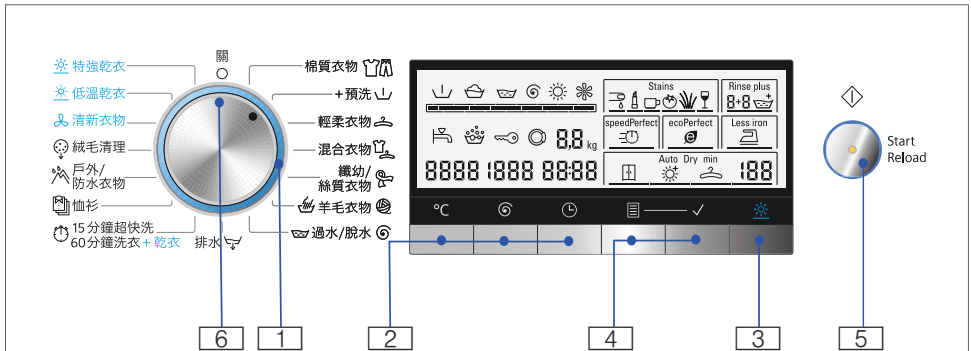

變更選定程序的預設設定，選擇附加功能:

1 選擇程序。程序旋鈕可向任一方向動。
程序概覽 → 頁 18

2 選擇按鈕 °C (溫度)、G (脫水速度) 和 ⌚ (預設程序完成時間)，以變更預設設定 → 頁 22

3 擇烘乾功能 → 頁 23

4 選擇按鈕 ☰ (選項) + ✓ (選擇) 以選擇附加功能 → 頁 24





5 啟動程序。選擇 **Start/Reload** (開始 / 添放衣物功能) ⬇️ 按鈕以啟動、中斷 (例如重新放入衣物) 和取消程序。

6 關閉電器。將程序旋鈕轉至 ⊖ 關。

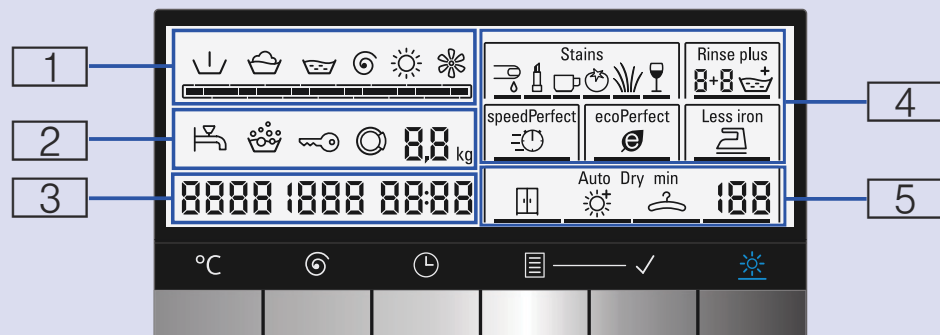
顯示面板

針對所選程序的顯示訊息



1	 預洗  清洗  過水  排水 / 脫水  烘乾  在烘乾階段中降溫、旋轉  進度列	
2	 亮起 水壓過低。這將延長程序持續時間。  閃爍 水龍頭未打開或沒有水壓。	
過量	 偵測到過多泡沫，啟動一次過水程序。	
控制面板安全鎖	 亮起 控制面板安全鎖已啟用，程序旋鈕亦已調整。  閃爍 控制面板安全鎖已啟用、或調整了程序旋鈕、或按下了按鈕。	
機門	 亮起 當機門可以開啟時。  閃爍 當程序已啟動：機門未關妥。	
衣物量	7,0 kg* 最大衣物量。	

針對所選程序的顯示訊息

3	cold (冷水)	溫度 (°C)。 - 90°C
	----	-1500 脫水速度 (每分鐘轉數); --- (不脫水) = 無最後的排水 / 脫水程序), 衣物在最後過水程序後將留在漂洗水中。
	- 0 -	程序結束。
	PAUS	程序中斷。
	----	使用不脫水結束程序。
	OPEN	若程序中斷, 即可開啟機門。
	A:02	機門無法開啟;
	2:00*	在程序選擇後的程序持續時間 (h:min= 小時 : 分鐘)。
	1 - 24 h	預設程序完成時間 (h= 小時)。

4 附加功能

Stains (污漬)		血跡
		化妝品
		咖啡
		番茄
		草
		酒

Rinse plus (額外過水) 

speedPerfect (高速便捷模式) 

ecoPerfect (綠色節能模式)  選擇附加功能 → 頁 24

Less iron (防皺易熨) 

5 烘乾功能	AutoDry	自動烘乾, 可選擇 3 種不同的烘乾模式。
		烘乾
		加強烘乾
		輕微烘乾 (自動)
	...min	定時烘乾, 可選擇 5 種烘乾持續時間。
	120min*	手動設定烘乾時間。
更多資訊	E : - - *	故障顯示。
	0	設定訊號。

* 視乎所選擇的程序或附加功能而定。

衣物

洗滌衣物前的預備

衣物分類標準:

根據護理指示和護理標籤上的製造商規格來為衣物分類:

- 布料 / 纖維類型
- 顏色

提示: 若不正確地清潔, 可能會使衣物褪色。白色和彩色衣物分開洗滌。鮮豔的新布料需在第一次洗滌時分開洗滌。

- 髒污程度
 - 輕度
不需預洗; 若有需要, 請選擇 **speedPerfect (高速便捷模式)** 附加功能。
 - 一般
選擇包括預洗的程序。如有需要, 請在洗前先處理污點。
 - 重度
放入較少量的清洗物。選擇包括預洗的程序。如有需要, 請在洗前先處理污點。
 - **Stains (污漬)**
即時處理 / 預先處理出現的污漬。首先, 在污漬上輕拍肥皂水; 不要揉搓。再選擇適當的程序並洗滌衣物。有時, 頑強或乾燥的污漬可能需要多洗幾次才能去除。

護理標籤規格:

		棉質衣物 95°C、90°C
		有色布料 60°C、40°C、30°C
		輕柔衣物 60°C、40°C、30°C
		精緻衣物 40°C、30°C
		可手洗和機洗的絲綢、毛織品, cold (冷水)、40°C、30°C
		請勿在洗衣乾衣機內洗滌衣物

愛惜衣物和洗衣乾衣機:

注意!

機台 / 衣物受損

硬幣、萬字夾、針、釘子等異物可能會損壞衣物或洗衣乾衣機零件。

因此, 整理衣物時請注意以下事項:

- 在添加任何洗衣劑 / 輔助劑 / 洗衣添加劑以及清潔劑時, 請務必遵守洗衣機製造商的相關指示。
- 請勿超過最大洗衣量。超過最大洗衣量會影響洗衣效果。
- 清潔劑與衣物預洗處理劑 (例如污漬處理劑、預洗噴劑等) 不可接觸洗衣乾衣機表面。如有必要, 請用濕布立即將遺留的噴霧及其他殘留物 / 滴劑擦拭乾淨。
- 將所有口袋清空。清除所有異物。

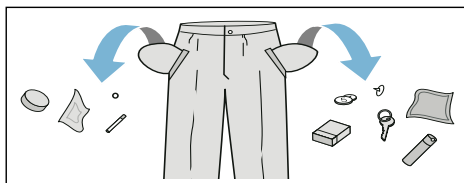

- 特別留意有無金屬物品 (如萬字夾等), 如有請取出。
- 褲子、針織衣物和編織品、T 恤或汗衫等應翻轉清洗。
- 請確定鋼圈胸罩可機洗。
- 請織幼的衣物 (襪子、鋼圈胸罩等) 放入洗衣網 / 洗衣袋中洗滌。
- 將拉鏈拉上、布套全部扣上鈕扣。
- 用刷子將所有口袋中的沙子刷掉。
- 將窗簾吊勾拆下或扣在洗衣網 / 洗衣袋內。

烘乾衣物前的預備

提示：如要確保均勻的烘乾效果，請根據下列條件來為衣物分類：

- 布料類型
- 烘乾程序
- 護理標示指示於護理標籤上。

標有「乾衣機保護」或具有下列護理標示的衣物，方可烘乾：

- ☐ = 常溫烘乾 (特強乾衣 [※])
- ☐ = 低溫烘乾 (低溫乾衣 [※])

下面紡織品不可烘乾：

- ☒ = 護理標示「請勿烘乾」
- 羊毛或含羊毛的紡織品。
- 精緻衣物 (絲、合成纖維窗簾)。
- 含有泡沫橡膠或類似材料的紡織品。
- 以易燃液體 (如去污劑、石油醚、稀釋劑) 處理的紡織品。爆炸風險!
- 仍含有髮膠或類似物質的紡織品。

提示

- 烘乾前，手工水洗紡織品必須以適當的速度脫水。
- 烘乾前，請以最佳速度脫水。棉質衣物適合超過 1000 轉 (rpm) 的脫水速度，輕柔衣物則是超過每分鐘 800 轉。
- 烘乾後請勿立即熨燙衣物。建議上下翻動衣物，令殘留水分平均分佈。
- 為確保烘乾效果，棉被、毛巾和其他大型紡織品應單獨烘乾。切勿同時烘乾超過四條毛巾 (或 3 公斤)。
- 請勿超過最大衣物量。

操作機台

洗衣乾衣機的預備

洗衣乾衣機在交貨前均會進行測試。第一次執行程序時，請使用絨毛清理  程序，不放入衣物，以除去測試程序所殘留的水份。

第一次洗衣 / 乾干前 → 頁 39

提示：

- 切勿開啟已損壞的洗衣乾衣機!
- 請通知客戶服務中心!

1. 插上電源插頭。
2. 開啟水龍頭。

烘乾程序結束之後是自動絨毛清理  程序。即使在選擇烘乾程序時，水龍頭仍須打開。

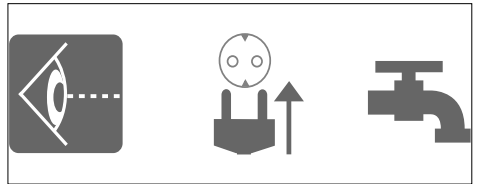

提示

- 請保持洗衣乾衣機所在房間的通風良好，以便烘乾階段排出的空氣散去。
- 請保持冷卻空氣的入氣口和出風口暢通。

3. 打開機門。

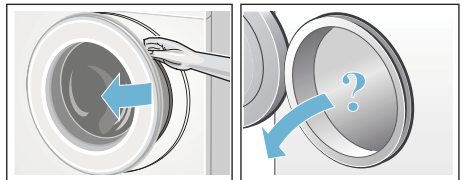

選擇洗衣程式 / 開啟機台

提示： 控制面板安全鎖功能必須停用，才能設定程序。

使用程序旋鈕選擇需要的程序。可向任何方向轉動。
洗衣乾衣機開啟。



針對選定的程序，顯示面板上會持續指示下列數字：

- 程序持續時間，
- 預設溫度，
- 預設旋轉速度和
- 最大衣物量，
- ...

調整洗衣程式

您可使用顯示的預設設定，或因應洗滌衣物而調整已選擇的程序，方法是改變預設設定或選擇附加功能。可選擇的設定和附加功能，視乎所選擇的洗滌 / 烘乾程序而定。程序概覽 → 頁 18

提示

- 根據程序進度，您可以選擇、取消或變更選項。
- 按鈕極為靈敏，只需輕輕觸碰即可。如果按住 °C (溫度)，⊖ (脫水速度)，⓪ (預設程序完成時間) 按鈕，設定值將會自動捲動。

變更程序的程序預設設定，例如洗滌溫度：

按下 °C (溫度) 按鈕來設定所需的洗滌溫度。

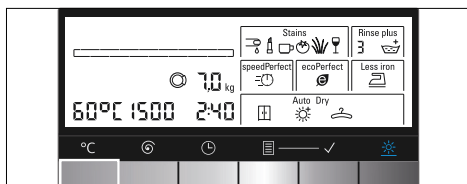

變更程序附加功能：

按下 ⊞ (選項) 和 ✓ (選擇) 按鈕來設定所需的附加功能。

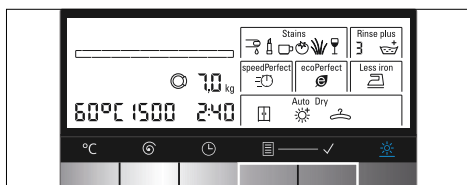

提示：

變更預設設定和 / 或附加功能後，程序持續時間可能會改變。

調整乾衣程式

提示： 如選擇個別烘乾程序或是洗衣連乾衣程序，可按需要變更烘乾程序的預設設定。程序概覽 → 頁 18

變更烘乾程序的預設設定：

按下 * (烘乾) 按鈕來設定所需的烘乾模式或烘乾時間 (只適用於個別烘乾程序)。

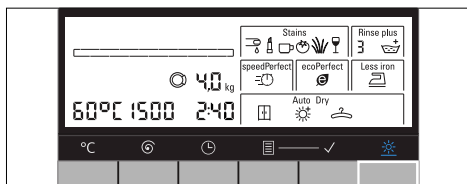

提示：

變更烘乾程序的預設設定後，程序持續時間可能會改變。

放入衣物

⚠ 警告

死亡危險！

若使用含有溶劑型的洗衣劑（例如去污劑或石油醚）預先處理衣物，衣物放入洗衣乾衣機後就可能會引起爆炸。
洗滌前，先用手徹底洗清衣物。

提示

- 將大小衣物混合洗滌。不同大小的衣物在脫水時會自行分佈得更均勻。單獨的衣物可能會導致負載不平衡。
 - 遵從有關最大衣物量的指示。超量的衣物量會使清洗效果不佳，也容易產生壓痕。
1. 將預先分類的衣物展開，然後放入滾筒。
 2. 確保沒有衣物卡在機門和橡膠密封圈之間。

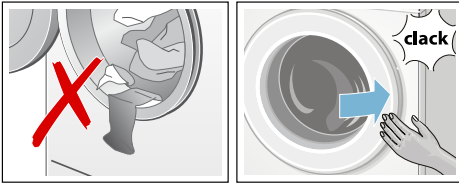

3. 關上機門。

提示：Start/Reload（開始 / 添放衣物功能） ◊ 按鈕上的指示燈閃爍，顯示面板會持續顯示程序的預設設定。變動可用於預設設定。

添放洗衣劑和洗衣添加劑

注意！

洗衣機損壞

洗衣劑和洗前衣物處理劑（如去污劑、預洗噴霧劑等）可能會損壞洗衣乾衣機的表面。

請勿讓這些洗衣劑接近洗衣乾衣機的表面。請使用濕布，立即擦除任何殘餘噴霧和其他殘留物或液體。

添加洗衣劑

根據下列條件添加洗衣劑和護理產品：

- 水的硬度（向水務署查詢），
- 製造商的規格（在包裝上），
- 衣物量，
- 髒污程度。

填充洗衣劑格

1. 拉出洗衣劑抽屜。

⚠ 警告

眼睛或皮膚過敏！

如在洗衣機運轉時開啟洗衣劑抽屜，清潔或護理產品可能會耗盡。

請小心打開抽屜。

若皮膚或眼睛接觸到清潔劑或護理產品，請徹底清洗。

若意外吞食，請盡速就醫。

2. 倒入洗衣劑和 / 或清潔產品。

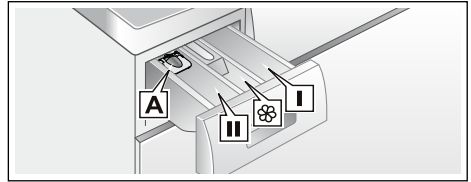

洗衣劑格 I 預洗用洗衣劑。

洗衣劑格 ⊗ 柔順劑、漿液。請勿超過最大洗衣量。

洗衣劑格 II 主要清洗用之洗衣劑、水質軟化劑、漂白劑、去污劑。

洗衣劑格 A 用於添加液體洗衣劑。

提示

- 添加洗衣劑、清潔添加物、護理產品和清潔劑時，請務必從循製造商的說明。
- 請用水稀釋黏稠的衣物柔順劑。這將可防止堵塞。
- 在機器運轉時要開啟洗衣劑格的話，請務必小心。
- 如選擇單獨的烘乾程序，請勿在設備中添加洗衣劑和 / 或護理產品。

液體洗衣劑的測量輔助工具 *

* 視乎機型而定

放好測量輔助工具，以測量液體洗衣劑的正確用量：

1. 拉出洗衣劑抽屜。將隔板向下壓並完全移除抽屜。
2. 將測量輔助工具向前滑出，向下折疊並按至定位。
3. 重新放入抽屜。

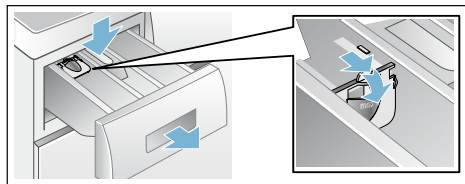

提示：以下情況請勿使用測量輔助工具：凝膠洗衣劑和洗衣粉；包括預洗的程序；選擇了 ⏱ (預設程序完成時間) 時間的程序。

機型如不備有測量輔助工具，請將液體洗衣劑倒入適當的洗衣劑格，然後放入滾筒。

啟動洗衣程式

選擇 **Start/Reload** (開始 / 添放衣物功能) ◊。指示燈亮起，且程序啟動。

提示：若要避免程序無意中遭改動，請選擇控制面板安全鎖功能。

執行程序時，顯示面板會顯示預定時間，或程序啟動時會顯示程序持續時間和程序進度標示。

控制面板安全裝置

您可鎖定洗衣乾衣機，以免設定的功能被意外更改。如要執行此步驟，請在程序啟動時啟用控制面板安全鎖。

啟用 / 停用：按住按鈕 ⏱ (預設程序完成時間) 約 5 秒。顯示面板上會出現 ⏻ 標示。啟用按鈕訊號後，隨即會有聲音訊號發出。

- ⏻ 亮起：控制面板安全鎖啟用。
- ⏻ 閃爍：控制面板安全鎖已啟用，程序旋鈕亦已調整。若要防止程序終止，請將程序旋鈕重設為初始程序。標示再次亮起。

提示：

洗衣乾衣機關機後，控制面板安全鎖仍可能維持為啟用的狀態，直到下次程序開始為止！在程序開始之前停用控制面板安全鎖。如有需要，請在程序開始後重新啟動此功能。

添放衣物

程序啟動時，您可按需要重新放入衣物或拿出衣物。

選擇 **Start/Reload** (開始 / 添放衣物功能) ◊。洗衣乾衣機將檢查是否可以重新載入。

提示

- 如果水位高、洗滌水溫度高或是滾筒正在旋轉，為安全計機門將鎖定，衣物不能重新放入。
若顯示面板上指示下列訊息：
A:02 + PAUS 閃爍 →，不可重新放入衣物。請等到 Ⓞ + **OPEN** 亮起。
Ⓞ + **OPEN** 亮起 → 可添放衣物。
- 在標示 Ⓞ + **OPEN** 同時亮起時才可開啟機門。
- 請勿讓機門長時間開啟，以免洗滌衣物的水流光。
- 烘乾期間，無法啟動重新放入功能。

變更洗衣程式

若不小心啟動了錯誤的程序，您可變更程序如下：

1. 選擇 **Start/Reload** (開始 / 添放衣物功能) ◊。
2. 選擇另一個程序。如有需要，請調整預設設定和 / 或選擇其他功能。
3. 選擇 **Start/Reload** (開始 / 添放衣物功能) ◊。新的程序將從頭開始執行。

中斷或結束洗衣程式



若程序處於高溫狀態：

1. 選擇 **Start/Reload** (開始 / 添放衣物功能) ◊。
2. 若要冷卻衣物：選擇  過水 / 脫水 。
3. 選擇 **Start/Reload** (開始 / 添放衣物功能) ◊。

若程序處於低溫狀態：

1. 選擇 **Start/Reload** (開始 / 添放衣物功能) ◊。
2. 選擇  過水 / 脫水  或排水 。
3. 選擇 **Start/Reload** (開始 / 添放衣物功能) ◊。

若為烘乾程序：

1. 選擇 **特強乾衣**  或 **低溫乾衣** 。
2. 按下  (烘乾)，並將烘乾時間設定為 15 分鐘。
3. 選擇 **Start/Reload** (開始 / 添放衣物功能) ◊。

洗衣程式結束

— 0 — or — — — — 顯示在顯示幕上，並發出聲音訊號。設定訊號 → 頁 25

若選擇 — — — (不脫水 = 無最後的排水 / 脫水程序)，請按下 **Start/Reload** (開始 / 添放衣物功能) ◊ 按鈕，以啟動最後的排水 / 脫水程序。

提示

- 將水抽出並將衣物脫水，以繼續程序 (可事先改變標準脫水轉速)。
- 如果只需抽走水份，請在程序開始後約 1 分鐘後 (脫水程序開始前) 按下 **Start/Reload** (開始 / 重新載入) ◊ 按鈕，然後將程序旋鈕轉至  關。程序將中斷，門鎖會釋放。可以拿出衣物。
- 如果烘乾功能啟動時，「PUSH」、「to」、「End」會在顯示幕上交替顯示，**Start/Reload** (開始 / 添放衣物功能) ◊ 指示燈閃爍並發出聲音訊號。
- 滾筒會繼續以特殊的節奏運轉 30 分鐘，以防衣物出現壓痕。

- 如要拿出衣物，請立即按下任何按鈕以取消或重新選擇程序。
- 烘乾程序結束前，顯示幕上如閃爍著 **hot**，即表示滾筒中的溫度很高。冷卻滾筒的程序會開始執行，直到滾筒內的溫度下降。

完成洗滌 / 烘乾之後

1. 開啟機門並取出衣物。
2. 將程序旋鈕轉至  關。關閉電器。
3. 關閉水龍頭。
Aqua-Stop 防漏安全裝置的型號則毋需此步驟。

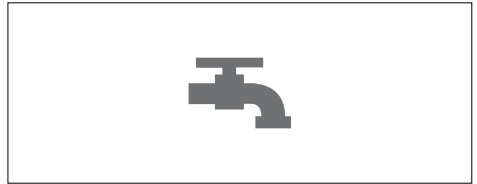

提示

- 請勿將任何衣物留在滾筒中。在下次洗滌中他們可能縮水或使其他衣物染色。
- 從滾筒和橡膠密封圈中取出任何異物 — 生鏽風險。

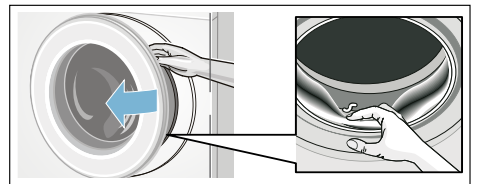













































- 將洗衣劑格和機門保持開啟，以風乾殘餘水份。
- 務必取出衣物。
- 請等到程序結束，因為電器可能仍處於鎖定狀態。然後開啟電器，並等待裝置解鎖。
- 當顯示面板在程序結束時熄滅，節能模式就會啟用。如要啟動，請選擇任何按鈕。

洗衣程式概覽

在程式選鈕上設定程式

程序 / 衣物類型	選項 / 資訊
程序名稱 概要說明程序與適用的織品。	根據 EN50229 的上限量 洗滌量上限 / 烘乾量上限 可選擇的溫度 (°C) 可選擇的脫水速度 (rpm) 可能的附加洗滌功能 可能的烘乾設定
棉質衣物   以綿或亞麻製成的耐磨耐熱織品。 提示： * 因  附加功能而減少衣物量。	最重 7.0 (4.0)* 公斤 / 4.0 公斤 cold (冷水) – 90°C - - - - 1500 rpm Stains (污漬),  ,  ,  ,   , 
+ 預洗  高耗能程序，適用於嚴重髒污、以綿或亞麻製成的耐磨織品。 提示： * 因  附加功能而減少衣物量。	最重 7.0 (4.0)* 公斤 / 4.0 公斤 cold (冷水) – 90°C - - - - 1500 rpm Stains (污漬),  ,  ,  ,   , 
輕柔衣物  以合成纖維材質或混紡布料製成的織品。	最重 3.5 公斤 / 2.5 公斤 cold (冷水) – 60°C - - - - 1200 rpm Stains (污漬),  ,  ,  ,   , 
混合衣物  混合裝入以綿質或合成纖維製成的織品。	最重 3.5 公斤 / 2.5 公斤 cold (冷水) – 60°C - - - - 1500 rpm Stains (污漬),  ,  ,  ,   , 

程序 / 衣物類型	選項 / 資訊
纖幼 / 絲質衣物  <p>適用於精緻、可水洗的織品 (例如以絲質、緞、合成纖維或混紡布料製成的織品)。 提示： 請使用機洗纖幼或絲質衣物適用的洗衣劑。</p>	最重 2.0 公斤 cold (冷水) – 40°C - - - - 800 rpm Stains (污漬),  ,  ,  -
羊毛衣物  <p>由羊毛或羊毛混紡所造的手洗或機洗衣物；程序特別溫和，可防止衣物縮水，程序暫停時間較長 (讓衣物浸泡於洗衣劑中)。 提示</p> <ul style="list-style-type: none"> ■ 羊毛源自如安哥拉羊、羊駝、駱馬、綿羊等動物。 ■ 請使用機洗羊毛衣物適用的洗衣劑。 	最重 2.0 公斤 cold (冷水) – 40°C - - - - 800 rpm -
過水 / 脫水  <p>適用於手洗衣物；預設啟用 Rinse Plus (額外過水)  附加功能；若只使用脫水功能，請取消選取 Rinse Plus (額外過水)  附加功能。</p>	最重 7.0 公斤 - - - - - 1500 rpm  ,  -
排水  <p>滾筒內部的排水程序，例如在洗清保留程序後執行。</p>	最重 7.0 公斤 - - - -
15 分鐘超快洗 / 60 分鐘洗衣 + 乾衣  <p>適合少量 (≤ 1 公斤) 輕度污染的棉、麻、合成纖維或混紡製成的織物。洗滌時間約 15 分鐘。如果選擇乾衣功能，則另需 45 分鐘的乾衣程序。 提示： * 因  附加功能而減少衣物量。</p>	最重 3.5 (2.0)* 公斤 / 1.0 公斤 cold (冷水) – 40°C - - - - 1200 rpm  ,  
恤衫  <p>適用於以綿、亞麻、合成纖維布料或混紡布料製成的恤衫 / 短衫。</p>	最重 2.0 公斤 / 2.0 公斤 cold (冷水) – 60°C - - - - 800 rpm Stains (污漬),  ,  ,  ,   , 

程序 / 衣物類型	選項 / 資訊
戶外 + 防水衣物  有防水覆膜和防水織品的防水和戶外服裝	最重 1.0 公斤 / 1.0 公斤 cold (冷水) – 40°C 400 - 800 rpm Stains (污漬),  ,  ,  
絨毛清理  針對保持洗衣筒衛生或絨毛清理的特殊程序。 90°C = 抗菌程序; 請勿使用洗衣劑。 40°C = 抗菌程序, 可使用特殊的洗衣筒清潔洗衣劑。 cold (冷水) = 清洗程序, 可移除滾筒中因烘乾而累積的棉絮。	最重 0.0 公斤 cold (冷水), 40°C, 90°C 400 - 1400 rpm – –
清新衣物  除臭和防皺程序, 適用於羊毛、亞麻布、西裝等毋需經常清洗的衣物。	最重 1.0 公斤 – – – –
低溫乾衣  以低溫烘乾衣物的單一溫和乾衣程序。 – 選擇  (烘乾) 可達成自動加強烘乾的效果。 – 選擇  (加強烘乾) 可達成自動額外烘乾的效果。 – 選擇  (輕微烘乾) 可達成自動稍加烘乾的效果。 – 手動自訂乾衣時間, 可選擇 30、60、90 至 120 分鐘。	最重 2.5 公斤 – – –  ,  ,  , 定時烘乾 **
特強乾衣  以高溫烘乾衣物的單一乾衣程序。 – 選擇  (烘乾) 可達成自動加強烘乾的效果。 – 選擇  (加強烘乾) 可達成自動額外烘乾的效果。 – 選擇  (輕微烘乾) 可達成自動稍加烘乾的效果。 – 手動自訂乾衣時間, 可選擇 30、60、90 至 120 分鐘。	最重 4.0 公斤 – – –  ,  ,  , 定時烘乾 **
提示 : ** 15 分鐘烘乾時間是在乾衣程序後冷卻衣物和機器。	

乾衣表

棉質 / 有色布料 (棉布或亞麻布製成的紡織品, 如內衣、T 恤、毛衣、褲子、廚房毛巾)								
烘乾重量 (以公斤為單位)	0.5 ~ 1.0	1.0 ~ 2.0	2.0 ~ 3.0	3.0 ~ 4.0	~ 0.5	~ 1.0	~ 2.0	~ 2.5
	估計烘乾時間 (以分鐘為單位)				可調整的烘乾時間 (以分鐘為單位)			
☐ (烘乾)	<60	60 ~ 85	85 ~ 120	120 ~ 160				
☀ (加強烘乾)	<65	65 ~ 100	100 ~ 140	140 ~ 170	30	60	90	120
☁ (輕微烘乾)	<50	50 ~ 65	65 ~ 100	100 ~ 130				
建議程序	特強乾衣 ☀ (自動)				特強乾衣 ☀ (定時)			
被子 / 毛巾布 (較大或較厚的棉質紡織品, 如毛巾、床單、桌布、牛仔褲、工作服)								
烘乾重量 (以公斤為單位)	0.5 ~ 1.0	1.0 ~ 2.0	2.0 ~ 3.0	3.0 ~ 4.0	~ 0.5	~ 1.0	~ 1.5	~ 2.0
	估計烘乾時間 (以分鐘為單位)				可調整的烘乾時間 (以分鐘為單位)			
☐ (烘乾)	<70	70 ~ 95	95 ~ 130	130 ~ 170				
☀ (加強烘乾)	<75	75 ~ 110	110 ~ 150	150 ~ 180	30	60	90	120
☁ (輕微烘乾)	<60	60 ~ 75	75 ~ 110	110 ~ 140				
建議程序	特強乾衣 ☀ (自動)				特強乾衣 ☀ (定時)			
輕柔衣物 (合成紡織品或混紡織物, 如恤衫、運動服、精緻衣物)								
烘乾重量 (以公斤為單位)	0.5 ~ 1.0	1.0 ~ 2.0	2.0 ~ 2.5		~ 0.5	~ 1.0	~ 1.5	~ 2.0
	估計烘乾時間 (以分鐘為單位)				可調整的烘乾時間 (以分鐘為單位)			
☐ (烘乾)	<55	55 ~ 95	95 ~ 130					
☀ (加強烘乾)	<65	65 ~ 130	130 ~ 160		30	60	90	120
☁ (輕微烘乾)	<45	45 ~ 70	70 ~ 90					
建議程序	低溫乾衣 ☁ (自動)				低溫乾衣 ☁ (定時)			

- i 時間均為約數, 並與標準的衣物量、脫水程序和環境溫度有關。毛巾或其他大型紡織品的自動烘乾時間可能較長, 建議使用 ☀ (加強烘乾)。
- i 可選擇的最大烘乾時間 (定時烘乾) 為 120 分鐘; 如果需要烘乾的衣物量超過 2.5 公斤, 請選擇自動烘乾功能。建議使用自動烘乾功能, 以取得良好烘乾效果, 並節約能源。15 分鐘的烘乾程序用於冷卻衣物。
- i 只有自動烘乾功能可用於無間斷的洗滌和烘乾程序; 選擇個別烘乾程序時, 您可根據心儀的烘乾時間來選擇自動烘乾或定時烘乾。
設定烘乾功能 → 頁 23

上漿





提示：請勿使用柔順劑。

所有洗程均可使用液態用漿進行上漿。請依據製造商說明將衣物用漿倒入添加盒Ⅱ (必要時請先洗滌)。

染色 / 漂白

請僅以適用於家庭的劑量染色。鹽會侵蝕不鏽鋼！請遵守染劑製造商規定！請勿在洗衣乾衣機內漂白衣物！

使用柔順劑

1. 請根據製造商的說明，將浸泡劑 / 洗衣劑注入添加盒Ⅱ。
2. 將程序旋鈕轉至棉質衣物  30°C 程序。
3. 選擇 **Start/Reload** (開始 / 添放衣物功能) 。
4. 大約 10 分鐘後，選擇 **Start/Reload** (開始 / 添放衣物功能) 。
5. 在所需浸泡時間後，再次選擇 **Start/Reload** (開始 / 添放衣物功能)  以繼續或變更程序。

提示

- 放入相同顏色的清洗物。
- 不需添加額外的洗衣劑；浸泡液用於洗滌。

P+ 變更程序預設設定

您可為所選程序變更預設設定。即使所選程序正在運行，預設設定仍可變更。效果將視乎程序進度而定。

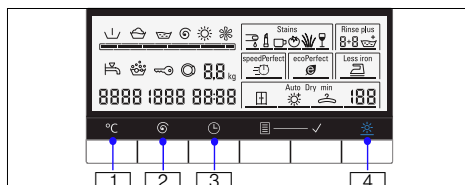

°C (溫度)

: 您可以變更指定的洗滌溫度。可選擇的最高洗滌溫度，視乎所選程序而定。程序概覽 → 頁 18

⊖ (脫水速度)

: 您可按程序的進度，在程序開始之前和執行期間改變脫水速度 (以每分鐘轉數 (rpm) 為單位)。設定 --- (不脫水 = 無最後的排水 / 脫水程序)，衣物在最後洗清程序後將留在漂洗水中。最高的脫水速度視乎程序和機型而定。

程序概覽 → 頁 18

⌚ (預設程序完成時間)

Ⓜ: 定義預設程序完成時間。

提示：選擇程序時，會顯示程序的持續時間。程序運行時，程序的持續時間（例如程序預設設定變動）如需變更，時間會自動調整。

程序啟動前，您可在 h 步驟中預選程序結束時間，最多為 24 小時。

當程序啟動，即顯示預選時間（例如 8:00h）並倒數計時，直到程序開始。接著顯示程序持續時間，例如 2:30h。

程序啟動後，您可改變預選時間，如下：

1. 選擇 **Start/Reload** (開始 / 添放衣物功能) ◊。
2. 選擇 ⌚ (預設程序完成時間) 按鈕，並改變預定時間。
3. 選擇 **Start/Reload** (開始 / 添放衣物功能) ◊。

☀ (烘乾)

Ⓜ: 使用 ☀ (烘乾) 按鈕可啟用、停用和設定烘乾功能。只有在自動烘乾模式中，才能使用洗衣連乾衣程序。如果選擇單獨烘乾程序，可選擇自動烘乾或定時烘乾（指定所需的烘乾持續時間）。

提示：

將程序選擇設為**特強乾衣** ☀ 或 **低溫乾衣** ☀ 位置，以選擇個別烘乾程序。程序概覽 → 頁 18

您可以選擇所需的自動烘乾模式：

☀ (烘乾)，☀ (加強烘乾) 或 ☀ (輕微烘乾)。

提示：

☀ (烘乾)：適用於單層衣物。衣物可摺疊或掛在衣櫃內。

☀ (加強烘乾)：適用於厚重、具有多層配件及需要較長烘乾時間的衣物。衣物可摺疊或掛在衣櫃內。衣物烘乾效果比普通烘乾的效果更佳。

☀ (輕微烘乾)：適用於敏感衣物。適合燙熨的衣物狀態（燙熨衣物時，可避免出現縐摺）。然後即可掛起衣物風乾。

或預選烘乾時間。

提示：如需洗衣連乾衣程序（僅適用於棉質衣物 ☀☀、+ 預洗 ☀、輕柔衣物 ☀、混合衣物 ☀、戶外 + 防水衣物 ☀、恤衫 ☀ 或 ☀15 分鐘超快洗 / 60 分鐘洗衣 + 乾衣）：

1. 按下 ☀ (烘乾) 按鈕以啟用自動烘乾功能。
2. 請勿超過烘乾的最大洗衣量。程序概覽 → 頁 18
3. 為程序選用的最大脫水速度，以得到良好的烘乾效果。

P+ 選擇附加功能

利用 **⏸** (選項) 按鈕選擇所需附加功能。按下此按鈕，直到所要的選項框閃爍，然後按下 **✓** (選擇) 按鈕啟動所選的選項。選擇列顯示於框架底部，指示所選定的選項。再次按下 **✓** (選擇) 按鈕來停用此選項。透過重複操作，可選擇更多適用於已選程序的附加功能。如果沒有其他動作，數秒後，功能框將會停止閃爍而持續亮起。已成功選擇附加功能。

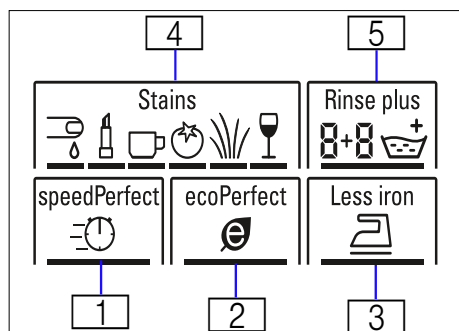

speedPerfect (高速便捷模式)



1: 省時又兼具洗滌效果 (可媲美標準程序)。

提示：請勿超過最大衣物量。
程序概覽 → 頁 18

ecoPerfect (綠色節能模式)

2: 節能洗衣能以降低水溫獲得相同的洗衣效果。

提示：洗衣水溫比選擇的溫度更低。若有特殊衛生需要，建議您選擇較高的水溫，或在衣物量 5 公斤時選擇 **speedPerfect (高速便捷模式)**。

Less iron (防皺易熨)

3: 特殊的脫水順序，其後會溫和地翻勻衣物。溫和的最後脫水程序 - 衣物上所殘留的水分會略為增加。

Stains (污漬)

4: 可選擇處理特殊污漬的 **Stains (污漬)** 附加功能。共有 6 種不同的污漬程度可供選擇。洗衣乾衣機可針對不同的污漬程度調整洗滌溫度、滾筒轉動和浸泡時間。熱水或冷水、溫柔或密集洗滌控制，以及長時間或短時間浸泡等功能，可針對每種類型的污漬提供特別次序。其結果是：能對每種污漬進行最適當的處理。

Rinse plus (額外過水)

5: 額外的洗清程序。適用於水質很軟地區，或需要更好的洗清效果。

提示：使用 **⏸** (選項) 按鈕選擇 **Rinse plus (額外過水)**。然後按下 **✓** (選擇) 按鈕以啟動功能，並按下 **✓** (選擇) 按鈕，選擇所要的過水程序數量 (最多 3 個週期，視乎所選的程序而定)。
2+3: 預設的過水程序 + 額外的過水程序。

設定訊號

1. 啟用訊號音量的設定模式

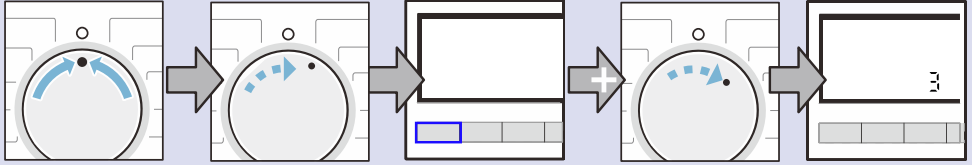

轉至 ○ 關。

順時針方向轉動一個位置。

按住 °C (溫度) 按鈕 + 順時針方向轉動一個位置。

鬆開按鈕，顯示幕上即會顯示數字。

2.a 設定按鈕訊號的音量

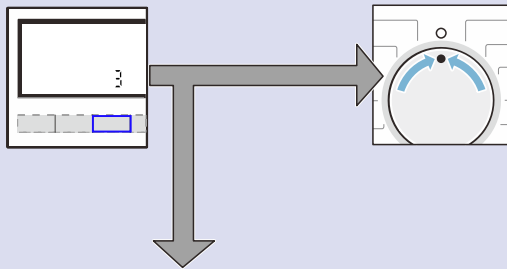

按下 ⊖ (預設程序完成時間) 按鈕，直至取得所需音量

前往步驟 2.b 或

設為 ○ 關，退出訊號音量的設定模式。

2.b 選擇資訊訊號的音量

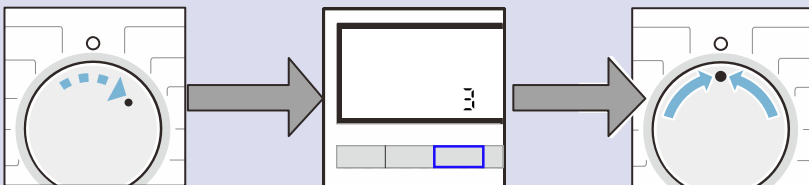

順時針方向轉動一個位置。

按下 ⊖ (預設程序完成時間) 按鈕，直至取得所需音量。

設為 ○ 關，退出訊號音量的設定模式。

清潔與保養

警告
觸電危險！
不慎碰觸帶電零件，或會危及生命安全。
關閉機台，並拔下電源插頭

警告
中毒危險！
洗衣乾衣機內含溶劑成分的清潔劑
(如石油溶劑油)可能會產生有毒氣體。
請勿使用含溶劑成份的清潔劑。

注意！ 機台損壞

含溶劑成分的清潔劑(如石油溶劑油)可能會損壞洗衣乾衣機表面和零件。
請勿使用含溶劑成份的清潔劑。

機體 / 操作面板

- 請立即移除殘留的洗滌劑和清潔劑。
- 請用濕的軟布擦拭機體和操作面板。
- 請勿使用有磨擦效果的布、海綿和清潔劑(不鏽鋼清潔劑)。
- 請勿以水柱噴洗。

滾筒

請使用不含氯的去污劑，切勿使用金屬刷。

除鈣

正確使用洗滌劑量時，便無須進行除鈣。若仍須去鈣，請按去鈣劑製造商之說明進行。有關合適的去鈣產品，請參考我們的網頁說明或與客戶服務聯絡 → 頁 32

清潔洗滌劑格

若有洗滌劑或柔軟劑殘留時：

1. 拉出洗滌劑格。壓下嵌入物，將添加盒整個取出。

2. 取出嵌入物：用手指將嵌入物從向下向上按壓。

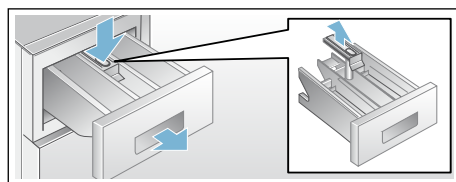

3. 用水和刷子清潔及風乾沖洗槽與嵌入物。
4. 裝上嵌入物，並使其卡住(圓柱體插在導入鎖上)。
5. 推入洗滌劑格。

提示：保持洗滌劑格開啟，風乾當中殘留水份。

排水泵堵塞

警告
燙傷風險！
高溫洗滌時，洗滌水是熱水。觸摸高溫的洗滌水或會導致燙傷。
請讓洗滌水冷卻。

1. 關閉水龍頭，防止更多的水流入，並確保水會通過洗衣劑溶液泵排出。
2. 將程序旋鈕轉至 ○ 關。拔掉電源插頭。
3. 開啟機蓋。
4. 從固定夾中取出排水軟管。

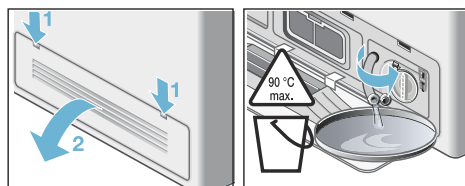

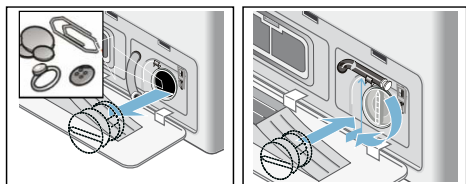

5. 取下蓋板，將洗滌水排入合適的容器。按下蓋板並將排水軟管插入固定夾。
提示：殘留水份可能會流出。
6. 小心地旋下泵蓋螺絲。清潔內部、泵蓋板溝及泵外殼(需轉動洗衣劑泵中的風扇葉片)。

7. 重新插入並旋緊泵蓋上的螺絲。手柄應保持垂直。



8. 關閉機蓋。如有需要，請先將鬆開的機蓋鎖至定位。

提示：為免未用的洗衣劑在下次洗衣時流入出水口中：將 1 公升的水倒入添加盒 II，並啟動  過水 /  脫水 或  排水 程序。

虹吸管上的排水管堵塞

1. 將程序旋鈕轉至  關。請拔掉電源插頭。
2. 鬆開軟管夾，小心地取下排水軟管。殘留水份可能會流出。
3. 清潔排水軟管和虹吸管套管。

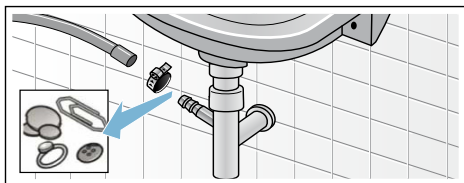





4. 重新連接排水軟管，並以軟管夾固定連接點。

進水口的濾網堵塞

⚠ 警告
死亡危險！
請勿將 Aqua-Stop 防漏安全裝置浸入水中（內含電磁閥）。

首先，請降低供水軟管中的水壓：

1. 關閉水龍頭。
2. 選擇任何程序（除  過水 /  脫水 或  排水 外）。
3. 選擇 **Start/Reload**（**開始** / 添加衣物功能）。讓程序執行約 40 秒。
4. 將程序旋鈕轉至  關。請拔掉電源插頭。

5. 清潔水龍頭上的濾網：從水龍頭扭開進水軟管，使用小刷子清潔濾網。

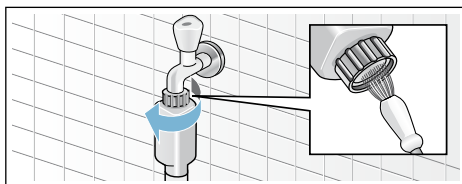

6. 清潔電器背面的濾網（針對標準和 Aqua-Secure 防漏安全裝置的型號）：從電器背面取下軟管。使用鉗子取出濾網並加以清潔。

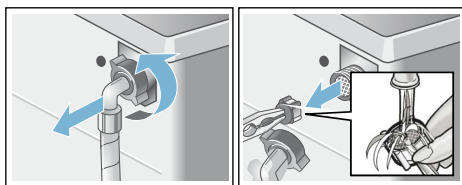

7. 連接軟管，並檢查會否漏水。

空氣過濾器堵塞

1. 將程序旋鈕轉至  關。請拔掉電源插頭。
2. 開啟並拆下機蓋。
3. 取出空氣濾網。

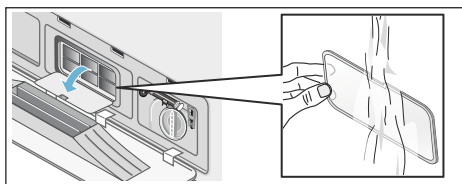

4. 在流水下用刷子刷走空氣濾網上的絨毛。
5. 重新插入空氣濾網。
6. 重新插入並關閉機蓋。

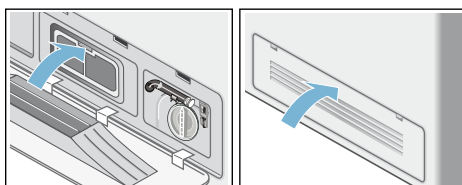

故障和處理程序

緊急解鎖裝置，例如：停電時

電源恢復後，程序將會繼續執行。若仍需拿出清洗物，請按以下步驟開啟機門：

警告

燙傷風險！

高溫洗滌時，觸摸洗衣水或衣物可能會引致燙傷。

若有需要，請待其冷卻。

警告

受傷風險！

將手伸入旋轉中的滾筒，可能會導致手部受傷。

請勿碰觸旋轉中的滾筒。等候至滾筒停止轉動。

注意！

漏水損壞

漏水可能會損壞設備。



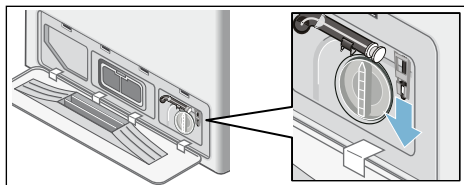

若透過玻璃仍可看見水，請勿開啟機門。

1. 將程序旋鈕轉至 ○ 關。請拔掉電源插頭。
2. 排出洗衣劑液體。
3. 利用工具拉下緊急釋放裝置，並進行釋放。
機門隨即可開啟。













顯示面板上的注意事項

顯示	原因 / 解決辦法
A:01	由於水位或溫度過高，請立即關閉機門。
A:02	為安全計（水位和 / 或溫度過高），機門已鎖定。 <ul style="list-style-type: none"> ■ 洗滌程序：在暫停模式時，A:02 和 PAUS 會交替顯示。如需打開機門，請先等待溫度下降或水份排空（例如選擇 過水 / 脫水 或排水 ）。 ■ 烘乾程序：如需打開機門，請等候至溫度稍微下降，或設定烘乾程序 15 分鐘以冷卻衣物。 <p>若烘乾程序結束時 A:02 頻密地顯示：</p> <ul style="list-style-type: none"> ■ 請清潔空氣濾網 → 頁 27 ■ 執行絨毛清理 cold（冷水）程序，毋需放入衣物。
A:03	因門鎖的溫度過高，機門無法鎖定 / 解鎖。保持洗衣乾衣機電源開啟約 1 分鐘，或關閉再開啟任何程序。洗衣乾衣機可再次鎖定或解鎖。
hot	由於溫度過高，所以在烘乾程序後無法打開機門。降溫過程將持續到顯示訊息消失，然後機門即可打開。
	<ul style="list-style-type: none"> ■ 閃爍（未供水）：水龍頭是否已打開？入水濾網是否被堵塞？清潔入水濾網 → 頁 27 供水軟管是否扭曲或堵塞？ ■ 亮起（低水壓）：只供參考。這將不會延長程序所需時間。
E:18	排水泵堵塞；清潔排水泵。出水管線或排水軟管堵塞；

顯示	原因 / 解決辦法
	<ul style="list-style-type: none"> ■ 按住按鈕  (烘乾) 約 3 秒以清除此顯示訊息。 ■ 清潔空氣過濾網 → 頁 27 ■ 執行絨毛清理  程序，毋需放入衣物。
LO kg、HI kg	<p>衣物量資訊。在烘乾階段完成時。</p> <p>LO kg：意思是只有少量衣物待烘乾，HI kg：意思是有大量衣物待烘乾。</p>
其他顯示資訊	將程序旋鈕轉至  關。關閉電器。等待 5 秒後再開機。若再次出現該顯示畫面，請聯絡客戶服務中心。

故障和處理程序

故障	原因 / 解決辦法
有水漏出。	<ul style="list-style-type: none"> ■ 正確安裝 / 重新安裝排水軟管。 ■ 將供水軟管的螺絲旋緊。
沒有供水。 洗劑未流出。	<ul style="list-style-type: none"> ■ Start/Reload (開始 / 添放衣物功能)  未選擇？ ■ 水龍頭是否未打開？ ■ 濾網堵塞？清潔濾網 → 頁 27 ■ 供水軟管是否扭曲或堵塞？
洗衣乾衣機機門無法開啟；	<ul style="list-style-type: none"> ■ 安全功能已啟動。程序是否停止？ ■ 選擇了 --- (不脫水 = 無最後的排水 / 脫水程序)？ ■ 只能經緊急釋放裝置開啟？ → 頁 28 ■ 控制面板安全鎖 → 頁 16
程序未啟動。	<ul style="list-style-type: none"> ■ 選擇了 Start/Reload (開始 / 添放衣物功能)  或  (預設程序完成時間)？ ■ 洗衣乾衣機機門是否關妥？ ■ 控制面板安全鎖 → 頁 16
洗衣劑未排出。	<ul style="list-style-type: none"> ■ 選擇了 --- (不脫水 = 無最後的排水 / 脫水程序)？ ■ 清潔排水泵 → 頁 26 ■ 清潔排水管線及 / 或排水軟管。
滾筒中看不到水。	非故障 - 水位低於視野範圍。
脫水效果不佳。	<ul style="list-style-type: none"> ■ 請將小型與大型衣物混合清洗。 ■ 是否選擇了過低的速度？
進行了幾次脫水程序。	非故障 - 衣物量不平衡檢測系統在調整不平衡的情況。
添加盒  未完全洗清乾淨。	取下隔板。清潔洗衣劑添加盒後再重新插入 → 頁 26
洗衣乾衣機內出現異味。	<ul style="list-style-type: none"> ■ 執行絨毛清理  90°C 程序，毋需放入衣物。 ■ 使用標準的洗衣劑。

故障	原因 / 解決辦法
狀態顯示  亮起。泡沫可能從洗衣劑添加盒中溢出。	<ul style="list-style-type: none"> ■ 是否使用過多洗衣劑？請在添加盒 II 中最多倒入 1 湯匙的衣物柔順劑及 ½ 公升的水。(不適用戶外、運動和羽絨填充織品！) ■ 減少下次清洗程序的洗衣劑劑量。 ■ 使用市面有售的低泡洗衣劑和洗衣乾衣機適用的護理產品。
脫水時出現高分貝噪音、振動及「移動」。	<ul style="list-style-type: none"> ■ 電器是否平穩？調整電器 → 頁 38 ■ 電器基座是否已固定？固定電器基座 → 頁 38 ■ 運送安全裝置是否已移除？移除搬運螺栓 → 頁 39
電器運轉時，顯示面板 / 指示燈將無法運作。	<ul style="list-style-type: none"> ■ 停電？ ■ 斷路器有問題？請重設斷路器 / 更換保險絲。 ■ 若故障反覆發生，請聯絡客戶服務中心 → 頁 32
程序執行時間較平常長。	<ul style="list-style-type: none"> ■ 非故障 – 衣物量不平衡檢測系統在不斷重複分配衣物，以調整不平衡的情況。 ■ 非故障 – 泡沫檢測系統啟用；增加額外的洗清程序。
洗衣劑殘留在衣物上。	<ul style="list-style-type: none"> ■ 無磷洗衣劑中有時含有不溶於水的殘留物。 ■ 選擇  過水 / 脫水 ，或在衣物乾燥時刷理衣物。
烘乾時出現旋轉噪音。	這是一個稱為熱旋壓的創新程序，用於烘乾階段以減少能源消耗。
不同顏色的棉絮累積在清洗衣物上。	執行絨毛清理  cold (冷水) 程序，毋需放入衣物，以移除烘乾時在滾筒中累積的棉絮。
烘乾時出現進水噪音，烘乾時水龍頭標示閃爍。	洗衣乾衣機具備自動清潔功能，可移除在烘乾時衣物所產生的棉絮。只需要用少量水龍頭清水即可完成。水龍頭在烘乾時必須開啟。
烘乾所需時間延長。	<ul style="list-style-type: none"> ■ 根據空氣冷卻原理，較高的環境溫度會導致較差的烘乾效果，因而導致烘乾時間延長。確保通風良好，以排除熱氣。 ■ 進氣濾網是否堵塞？ → 頁 27 ■ 執行絨毛清理  cold (冷水) 程序，以移除烘乾階段中累積在滾筒中的棉絮。
烘乾程序未啟動。	<ul style="list-style-type: none"> ■ 未選擇烘乾程序？ ■ 機門未關妥？ ■ 泵被堵塞 → 頁 26

故障	原因 / 解決辦法
不滿意烘乾結果 (衣物不夠乾)。	<ul style="list-style-type: none"> ■ 洗衣乾衣機所在的室內環境溫度太高 (超過 30°C), 或是室內通風不良。請確保通風良好以排除熱氣。 ■ 烘乾前衣物未充分脫水。請為所有程序選擇最高的可選脫水速度。 ■ 洗衣乾衣機衣物過多: 請遵循程序表和衣物量顯示中的建議衣物量。請勿在洗衣乾衣機中放入過量衣物。由於烘乾的衣物量上限低於清洗的上限, 所以在清洗上限量的衣物後, 請拿出洗衣乾衣機中的衣物, 並分成兩批烘乾。 ■ 電源供應器的電壓過低 (低於 200 V)。確認使用適當的電源供應器。 ■ 進氣濾網是否堵塞? → 頁 27 ■ 若為較厚的多層式紡織品或厚內裡的紡織品, 則表面較內裡易烘乾。可能需要較長的均衡程序。請使用定時烘乾程序, 以確保這類紡織品可完全烘乾。
機門開啟時, 在已乾的衣物上看到少量水滴。	<ul style="list-style-type: none"> ■ 少量衣物的烘乾時間較短。烘乾系統內會殘留一些濕氣。快速開門會造成吸力效果, 導致濕氣從烘乾系統中吸出。 ■ 請慢慢打開機門。避免晃動開啟的機門。
滾筒指示燈未亮起。	請聯絡客戶服務中心 → 頁 32
如無法自行修復, 或需要維修:	
<ul style="list-style-type: none"> ■ 將程序旋鈕轉至 ○ 關, 並將電源插頭拔下。 ■ 關閉水龍頭並聯絡客戶服務中心 → 頁 32 	

客戶服務

如無法自行修正錯誤，請參閱「故障和處理程序」一節 → 頁 29

請聯絡客戶服務中心。我們將可找出適當的解決方法，免卻不必要的技師上門服務。

請向客戶服務中心提供電器的產品編號 (E-Nr.) 及生產編號 (FD)。

E-Nr. _____ FD _____	
產品編號	生產編號

您可在下列地方找到此資訊：機門內部 * / 開啟的服務板 * 和機器背面。

* 視乎機型而定

製造商的品質值得信賴。

歡迎與我們聯絡。因此，您可確保維修作業由經過完善訓練的服務技師進行，而且會使用原廠零件。

技術數據

尺寸 (闊 x 深 x 高)	60 x 59 x 84,5 厘米
重量	85 公斤
電源連接	額定電壓 220–240 V, 50 Hz 最大電流 10 A 最大洗滌功率 2400 W 最大乾衣功率 1900 W
水壓	100-1000 kPa (1-10 bar)
排水管高度	60–100 厘米

耗值

程序	選項	洗衣量 (公斤)	耗能 *** (千瓦小時)	耗水 *** (公升)	程序持續時間 *** (小時)
棉質衣物  20°C *		7.0 公斤	0.23 千瓦	73 公升	2 ¾ 小時
棉質衣物  40°C *		7.0 公斤	1.02 千瓦	73 公升	2 ¾ 小時
棉質衣物  60°C		7.0 公斤	1.10 千瓦	73 公升	2 ¾ 小時
棉質衣物  90°C		7.0 公斤	2.05 千瓦	83 公升	2 ¾ 小時
輕柔衣物  40°C *	ecoPerfect 	3.5 公斤	0.56 千瓦	60 公升	1 ¾ 小時
混合衣物  40°C		3.5 公斤	0.45 千瓦	53 公升	1 小時
纖幼 / 絲質衣物  30°C		2.0 公斤	0.15 千瓦	29 公升	¾ 小時
 羊毛衣物  30°C		2.0 公斤	0.18 千瓦	40 公升	¾ 小時
特強乾衣 		4.0 公斤	2.37 千瓦	3 公升	2 ½ 小時
低溫乾衣 		2.5 公斤	1.46 千瓦	3 公升	2 ½ 小時
棉質衣物  60°C **	ecoPerfect 	7.0 公斤	0.70 千瓦	51 公升	4 ¾ 小時
棉質衣物  60°C + 特強乾衣  **	ecoPerfect 	7.0 / 4.0 公斤	4.76 千瓦	57 公升	9 小時

* 測試所用程序設定是根據目前生效的歐盟標準 EN60456。若要進行對比測試，請以指定衣物量和最大脫水速度來測試程序。

** 根據 EN50229 進行的歐盟能源標籤洗滌效能測試，應使用指定的衣物量，並以棉質衣物  60°C + ecoPerfect (綠色節能模式)  設定進行測試。

** 根據 EN50229 進行的歐盟能源標籤烘乾效能測試，其最大衣物量應分為 2 次烘乾程序處理，且每批烘乾衣物量均使用特強乾衣  +  (烘乾) 設定烘乾。

*** 實際數值可能會因以下因素而與顯示值有所差異：水壓力和硬度、入口位置溫度、環境溫度、衣物類型和數量、使用的洗衣劑類型和用量、電源變動及所選附加功能等。

安裝與連接

標準設備

提示：請檢查機身有否在運輸途中受損。切勿啟動已損壞的洗衣乾衣機。發現有問題時，請聯絡您購買機器的供應商或聯絡本公司客戶服務中心。→ 頁 32

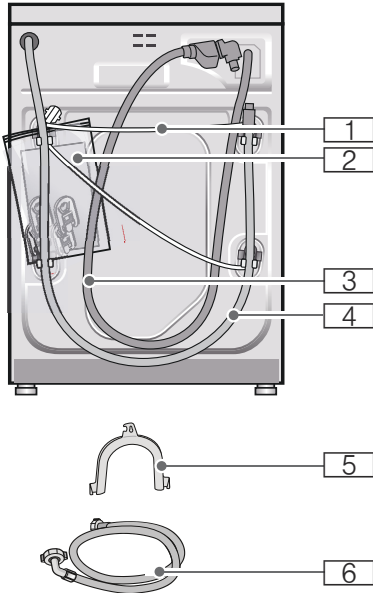

- 1 電線
 - 2 資料套件：
 - 使用及安裝說明書
 - 客戶服務目錄*
 - 保養卡*
 - 移除運輸固定帶後，打開蓋罩
 - 3 Aquastop 機型的進水管
 - 4 排水管
 - 5 用於固定排水管的歧管*
 - 6 標準 / Aqua-Secure 機型的進水管
- * 依機型而定

此外，連接至虹吸管的排水管，直徑必須為 24 - 40 毫米（請向專業零售商選購）。

實用工具

- 用於水平校正的水平儀
- 所需扳手：
 - SW13 扳手（用於移除運輸固定帶）以及
 - SW17 扳手（用於調整機腳）

安全的安裝方式

警告
小心受傷！

- 此洗衣乾衣機很重，抬起時請小心，免生危險。
- 抓住突出零件（如洗衣口視窗）來抬起洗衣乾衣機時，可能令零件斷裂，引致受傷。
請勿靠抓住突出零件來抬起洗衣乾衣機。
- 水管管路與電源線若是鋪設不當，會有絆倒的危險並造成人員受傷。鋪設水管及各式線材時，應注意避免發生絆倒危險。

注意！
機台損壞

- 凍結的水管可能會破損 / 爆裂。請勿將洗衣乾衣機放置在受凍區域和 / 或戶外。
- 抓住突出零件（如洗衣口視窗）來抬起洗衣乾衣機時，可能令零件斷裂，造成洗衣乾衣機損壞。
請勿靠抓住突出零件來抬起洗衣乾衣機。

安裝位置

提示：安裝位置必須牢固，洗衣乾衣機才不會搖晃！

- 安裝地面必須堅實平坦
- 軟質平面或鋪設地板均不適合。
- 為達良好的乾衣效果，請選擇通風良好的位置。

安置在底座或木板上

注意！ 洗衣乾衣機損壞

洗衣乾衣機可能會在脫水期間移動，導致翻倒或跌出基座。

請務必將洗衣乾衣機機腳以固定支架裝緊。

固定支架：產品編號 WMZ 2200、WX 975600、CZ 110600、Z 7080X0。

提示：若安裝在木製托樑頂棚：

- 請盡量將洗衣乾衣機安裝於角落。
- 用螺絲將防水木板(至少30毫米厚)鎖在地板上。

連接電源前安裝。

警告 電擊危險！

不慎碰觸帶電零件，或會危及生命安全。請勿拆除機台蓋板。連接電源前安裝。

警告 小心燙傷！

烘乾衣服時，會有高達 60°C 的熱空氣溢出。

提示

- 重要尺寸：
a = 650 mm
b = 620 mm
c = 850 mm

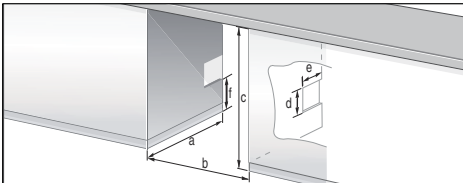

- 只可將洗衣乾衣機放置在與緊鄰櫃緊密相連的工作平台上。
- 放置位置必須通風良好，否則無法發揮最理想的乾衣效果。通風開口尺寸(視情況而定，預設在一側上)。開口橫切面：d x e = 200 mm x 100 mm。地板上方高度：f = 365 mm。牆壁與機台的間距：50 mm。

拆除搬運固定條

注意！ 機台損壞

- 首次使用前，必須拆去所有 4 個搬運固定條。請將搬運固定條保存起來。運送時，用搬運固定條將洗衣乾衣機固定。如沒有拆下搬運固定條，洗衣乾衣機運轉時滾筒或其他組件就可能會損壞。
- 為免搬運期間損壞，請務必在搬運前重新裝上搬運固定條 → 頁 39

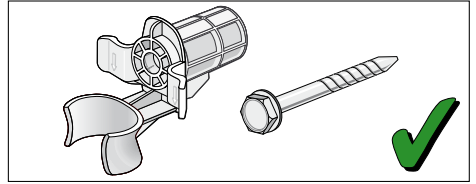

將螺栓和套管旋在一起後保存起來。

1. 從固定夾中取出軟管。
2. 將軟管自彎頭中取出並移除彎頭。
3. 鬆開並卸下全部 4 個安全固定螺絲。

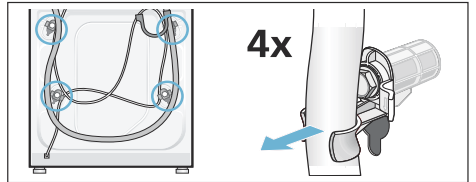

4. 從固定夾中取出電源線。移除套管。

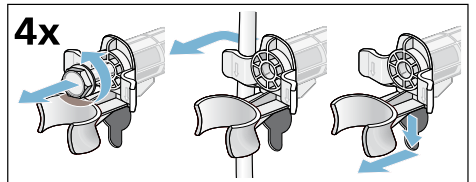

5. 插入蓋板。按壓鎖定鉤以鎖緊。插入軟管固定夾。

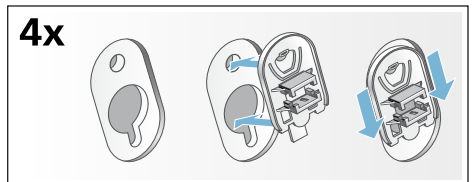

軟管和線路長度

連接在左側

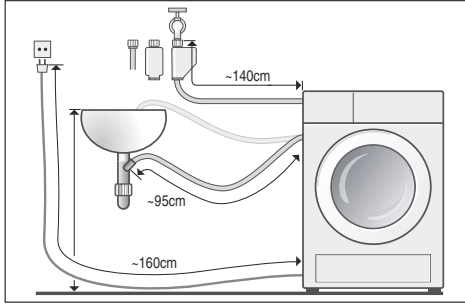

或

連接在右側

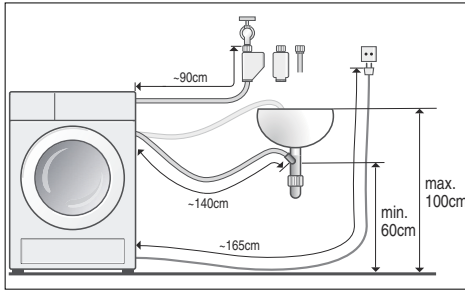

提示： 使用軟管固定夾會縮短可用的軟管長度！

可向經銷商 / 客戶服務中心購買：

- AquaStop 防漏安全裝置延長管或冷水入水管 (約 2.50 米)。產品編號 WMZ 2380、WZ 10130、CZ 11350、Z 7070X0。
- 加長型供水軟管 (約 2.20 米)，適用於標準機型。

自來水連接管

⚠ 警告

電擊危險！

不慎碰觸帶電零件，或會危及生命安全。AquaStop 防漏安全裝置不能浸入水內 (內有電動閥門)。

注意！

與水有關的損壞

入水和排水軟管的連接處承受高度水壓。為免漏水或出現與水有關的損壞，請務必遵守本章內容！

提示

- 除了此處提出的指示說明以外，亦請遵守所在國家的相關水電法規。
- 洗衣乾衣機只能使用冷的飲用水。
- 請勿將洗衣乾衣機連接在無加壓熱水處理器的混用電瓶上。
- 入水管必須為隨附或從獲本公司授權之專業零售商購入，不可使用二手貨。
- 若無把握，請交由專業人員來完成連接工作。

入水口

提示

- 請勿彎折、擠壓、改裝或切割進水軟管，以免影響其強韌度。
- 只可用手旋緊螺栓連接。如果用工具 (鉗子) 鎖緊螺旋接頭時鎖得太緊，可能會破壞螺紋。

管路系統最佳水壓：100-1000 kPa (1-10 bar)

- 水龍頭打開時，其流速至少為 8 l / min
- 水壓過高時，請安裝減壓閥。

1. 將入水軟管連接到水龍頭 ($\frac{3}{4}$ " = 26.4 mm) 和機台上 (不適用於配備 AquaStop 防漏安全裝置)：

– 標準

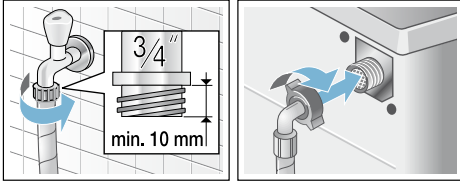

– Aqua-Secure 防漏安全裝置

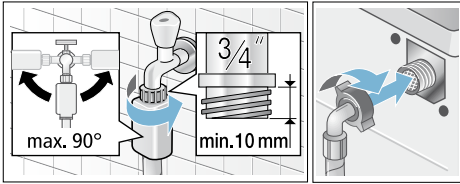

– Aquastop 防漏安全裝置

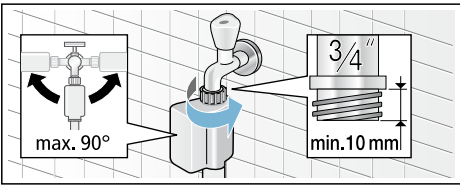

2. 小心打開水龍頭，同時檢查接頭位置有無洩漏。

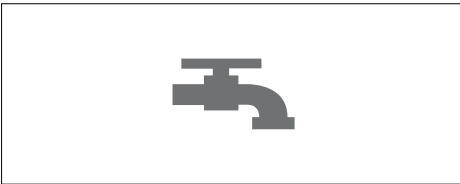

提示：連接螺絲須承受水路管線壓力。

排水口

提示

- 請勿彎折排水軟管，或未讓軟管呈直線
- 安裝平面和排水口的高度差：最小 60 cm – 最大 100 cm。

將水排到洗臉盆中

警告
小心燙傷！

高溫洗滌時請小心，避免誤觸高溫洗衣水（例如在高溫洗衣水排到洗臉盆內時）而遭燙傷。
請勿觸摸高溫洗衣水。

注意！
與水有關的損壞

從洗臉盆排水時，已掛好的排水管如因水壓過高而鬆滑，滲漏的水可能會帶來水漬和污損。
請將排水管妥善固定，以免滑脫。

注意！
機台 / 衣物受損

排水軟管末端如浸入泵出的水內，可能會將水吸回機台內，令洗衣乾衣機 / 衣物受損。

請注意：

- 封塞是否無法堵住洗臉盆的排水。
- 排水是否順暢。
- 排水軟管末端不能浸入泵出的水內。

鋪設排水管：

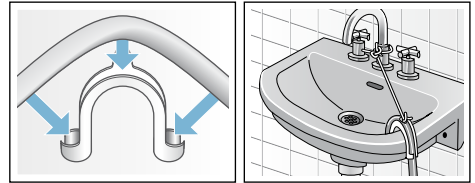

將水排入虹吸管中

接頭位置必須用Ø 24-40mm 的軟管夾（請向專業零售商購買）安全固定。

接頭

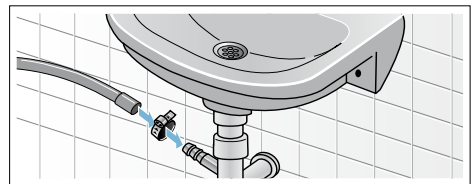

將水排入備有橡皮套筒的塑膠管或集水槽內

接頭

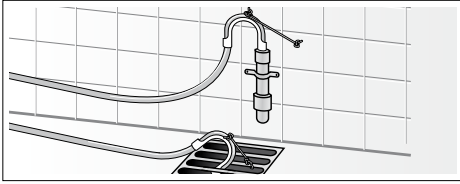

水平校正

1. 使用扳手以順時針方向將固定螺帽鬆開。
2. 請使用氣泡水平儀檢查洗衣乾衣機的校準結果，並在必要時予以修正。旋轉電器的基座以調整其高度。
提示：電器的全部四個支柱均需緊緊固定在地板上。洗衣乾衣機不可搖晃。
3. 將鎖定螺帽旋緊至機殼上。握住基座，不要調整高度。

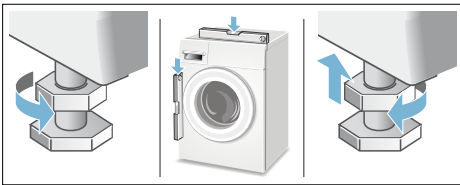

提示

- 電器四個基座上的鎖定螺帽均必須旋緊在機殼上！
- 不正確的校準可能導致高分貝噪音、強烈振動或「移動」。

電子接頭

用電安全

警告 電擊危險！

不慎碰觸帶電零件，或會危及生命安全。

- 請直接拔除插頭，不要拉扯電線，以免電線損壞。
- 雙手潮濕時，切勿觸摸電源插頭。
- 運作期間，切勿拔除插頭。
- 洗衣乾衣機只可以經由正規保護觸點插座連接交流電。
- 電源電壓與洗衣乾衣機的指定使用電壓（型號銘牌）必須一致。
- 連接負載和所需保險絲都刊載在型號銘牌上。

請確認：

- 電源插頭與插座的規格相符。
- 電線橫切面積要夠大。
- 按規定設定接地系統。
- 更換電源線只可由專業電工進行。請向客戶服務中心購買備用電源線。
- 禁止使用拖板、轉接頭及延長線。
- 您所使用的漏電斷路器種類必須具有此標示 .

這個標示代表漏電斷路器已符合現行的相關法規。

- 電源插頭應放置在可隨時取得的地方。
- 請勿彎折、擠壓、改裝或切割電線，亦不要讓電線接觸熱源。

第一次洗衣 / 乾衣前

洗衣乾衣機在出廠前曾徹底檢查。第一次使用時，請執行絨毛清理 ☹ 程序，不要放入衣物，以除去殘留的測試用水。

提示：

- 洗衣乾衣機必須已經安裝並正確連接。安裝與連接 → 頁 34
- 機器如有損壞，請勿開啟。請通知客戶服務中心。

1. 插上電源插頭。
2. 開啟水龍頭。
3. 開啟電器。
4. 關好洗衣機門。請勿放入任何衣物。
5. 選擇絨毛清理 ☹ 40°C 程序。
6. 開啟洗衣劑格。
7. 將約 1 公升的水倒入洗衣劑格 II。
8. 根據製造商的輕度髒污指示，將標準洗衣劑加入洗衣劑格 II。
提示：為防起泡，只使用建議量一半的洗衣劑。請勿使用任何標準或溫和的清潔劑。
9. 關好洗衣劑格。
10. 選擇 Start/Reload (開始 / 添放衣物功能) ⬇。
11. 程序結束時，關閉電器。

您的洗衣乾衣機現在可以使用了。

搬運

準備工作

1. 關閉水龍頭。
2. 釋放供水軟管中的水壓。
堵塞的入水管中的濾網 → 頁 27
3. 將殘留的洗滌水排出。
排水泵堵塞 → 頁 26
4. 斷開洗衣乾衣機的電源供應。
5. 卸下軟管。

安裝搬運保護裝置：

1. 移除機蓋，並將之放在安全的地方。
如有需要，請使用螺絲批。

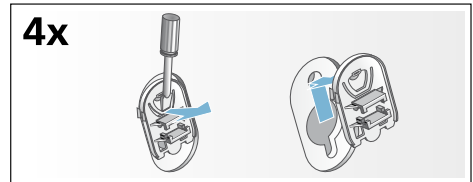

2. 插入所有 4 個套管。
將電源線夾入固定夾。將螺栓插入並旋緊。

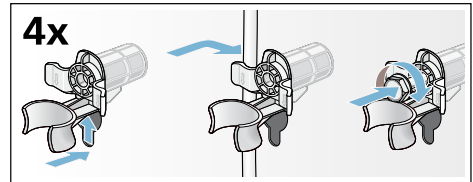

啟動電器前：

提示

- 務必移除搬運保護裝置！
- 為免未用的洗衣劑在下次洗衣時流入出水口中：將 1 公升的水倒入洗衣劑格 II 中，並啟動 ☹ 過水 / 脫水 ☺ 或 排水 ☹ 程序。

Aquastop 自動偵測漏水系統保固

僅適用於搭載 Aquastop 自動偵測漏水系統之機台

商品買家除了可向買賣契約中的賣方要求提供保固、並享用本公司所提供的機台保固之外，本公司還根據以下條款擔負賠償之責任：

1. 個人使用者若因本公司之 Aquastop 自動偵測漏水系統故障而蒙受水損，我方將負責賠償。
2. 本賠償保固條款於機台之使用期限內適用。
3. 保固條約的前提條件為：搭載 Aquastop 自動偵測漏水系統之機台必須依照本公司之說明書正確安裝與連接；並包含正確連接安裝的 Aquastop 延長件（原廠配件）。
本公司的保固範圍未包含：損壞的管線或控制閥延伸至水龍頭上連接 Aquastop 自動偵測漏水系統的接頭。
4. 原則上，搭載 Aquastop 自動偵測漏水系統之機台於運轉期間不需人員看照，運轉結束後亦不需刻意關閉水龍頭。
唯有當您長時間離開住所時（例如外出渡假數星期時），才需關閉水龍頭。

故障時的送修與服務諮詢

CN 400 889 9999

各國當地的聯絡資料，請參閱隨附之客服索引。

BSH Hausgeräte GmbH

Carl-Wery-Straße 34

81739 München

GERMANY

siemens-home.bsh-group.com

Manufactured by BSH ELECTRICAL APPLIANCES (JIANGSU) CO., LTD. under Trademark License of Siemens AG



9000923241 (9606)