



# 1

**כיוון התערכת להגדרת קישור-המים \***

ברור אצל רישות אספקת-המים תקומות מה רמת קישור המים הזרמים באיזונים והכניסו את המנון הממים...

עדר קישור המים H <sup>+</sup>	הגדרת הקישור	רמה	A	B	C
0-6	0-6	0-1,1	○	○	○
7-16	7-16	1,2-2,9	●	○	○
17-21	17-21	3,0-3,7	●	●	○
22-35	22-35	3,8-6,2	●	●	●

**התאמה מהירות...**

הגדרת הערך המתאים הפעילו את המפסק הראשי – כפתור הפעולה והכבוי. החזיקו את הלחצן > במשך לחצן ולחיצו פעם אחר פעם על הלחצן התחיל, עד להבחנת תצוגות החינוי ייבוש והספת מלח  $\text{Ca}^{++}$ .

שורה את הלחצן. תצוגת הסמל  $\text{Ca}^{++}$  מתבהבת ותצוגת הסמל A מאירה (= רמה 1).

שנו את ההגדרה בתחילתם להחיות הבאות:

- לחצו על הלחצן < פעם אחר פעם עד להופעת הגדרת הרמה הרצויה.
- לחצו על הלחצן התחיל.
- תצוגת הסמלים  $\text{Ca}^{++}$  ו-  $\text{Ca}^{++}$  כמות הערך שמוגדר נשמר בעת בדיקת הפנימי של המדיה.
- סיגור את דלת המדיה.

בקיצור ולעניין: כל מה שמדיה-הכלים שלך צריך הוא... לפני השימוש הראשון במדיה-הכלים יש לקרוא בעיון רב את הוראות הפעלה!

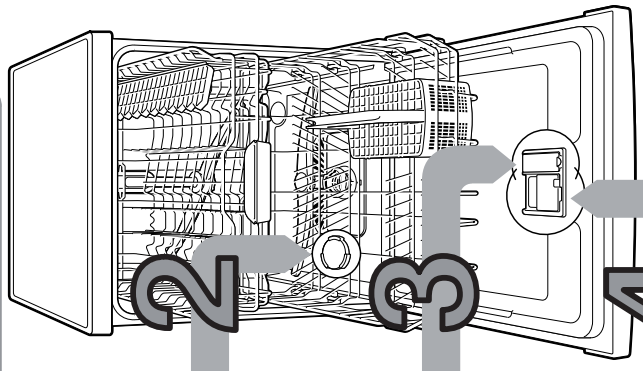

## מיניו תא-המלוח

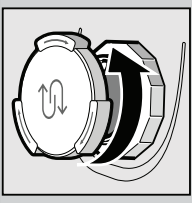

פירוק משקעי האבנית (הפעולה מיוזמת כאשר ההגדרה שבבחרת היא 10) ...

הכניסו חומר המלוח לתא המלוח.

רק לפני השימוש הראשון במדיה-הכלים מלאו את תא-המלוח במים.

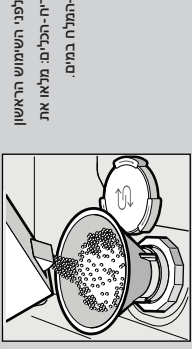

הכניסו חדרה את המסכה מיד אחר-כך הפעילו את מדיה-הכלים.

## מיניו תוסף השטיפה

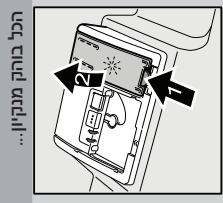

הכל בוקה מנקיון...

לחצו על הסמון 1. הרימו את המסכה המסומן כ-2.

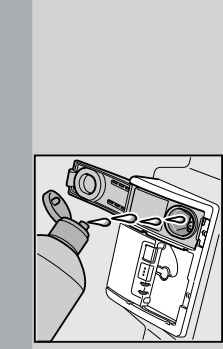

למלא במלוח מיוחד לעולם אל תוסיפו תוסף-נקיון!

שיפכו פנימה תוסף שטיפה.

סיגרו את המסכה. נקיון!

## הוספת תכשיר-הניקוי

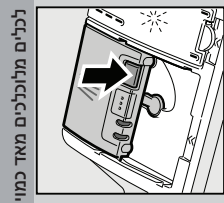

לכלים מלוכלכים מאד כמויות גדולות של תכשיר-ניקוי...

במקרה הצורך פתחו את המסכה (לחצו על הלחצן).

הכשיר משולבים לא בכורה מועדים לכל התוכנית. עקבו אחר הוראות היצרן.

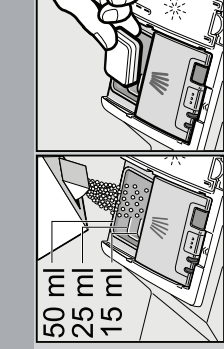

את תכשיר הניקוי יש להוסיף לתא המילוי רק כאשר הוא במצב יבוש.

50 ml  
25 ml  
15 ml

דיחפו את סגר המסכה ולחצו עליו!

# 5

## הפעלת מדיה-הכלים

## בחירת התוכנית

מהירות, אטומות או אינטנסיביות... סקירת התוכנית סקירה מהירה זו מצאה את המספר הגדול ביותר של תוכניות אפשריות. רשימת התוכניות המתאפשרות ביום המשך שברשותכם מצאת על גבי לוח הבקרה של המדיה.

נחמי התוכנית המומלצים כן הם עדינים שמודד במעבדה בתנאים לחמני. הבדיקה EN 50242.

עם זאת בהתאם לאופן השימוש בתכשיר יתכנו סטיות והירות מהערכים והתונים.

\* מחצית הכמות

קדם שטיפה	מהירה	עדינה	חסכונית	אוטומטית	אינטנסיבית
0:15	45°	40°	50°	45°/65°	70°
0,05	0,29*	0,80	1,60	3:15 - 1:05	19 - 9

היבשו נוסף... משפך את תוצאות תהליך היבוש באמצעות העלאת טמפרטורת מי השטיפה החופית. (לא מועד לכלים עדינים במיוחד).

היגיינה גבוהה יותר: הטמפרטורה בכך מושגת רמת היגיינה גבוהה יותר.

מנתם אינטנסיבית פרוח מושלם לזמן מועט כליים מסוגים שונים, לחץ השטיפה וטמפרטורת השטיפה מוגברים במידת מה.

מחצית הכמות מחצית הכמות... כאשר כמות הכלים מועטה, ליחסיכון בזמן, מים וחשמל.

מחצית הכמות מחצית הכמות... מחצית הכמות מחצית הכמות

# 6

# 8

## התחלת התוכנית קדימה לפעולה...

# 7

## כיוון התכשיר הכל בסדר...

היבשו נוסף... משפך את תוצאות תהליך היבוש באמצעות העלאת טמפרטורת מי השטיפה החופית. (לא מועד לכלים עדינים במיוחד).

**טיפוני החזקה שוטפת**

**מסננים**  
... בדקו ובקו במידת הצורך.  
סובו את גילי המסנן, הסירו את מערכת הסינון ...

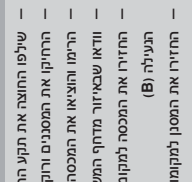
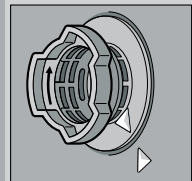
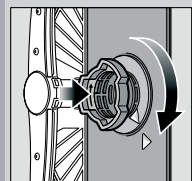
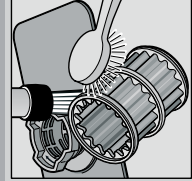
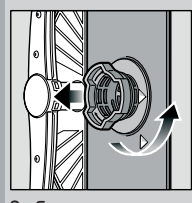

**לתוצאות שטיפה משלמות...**

שיטפו מתחת למים זורמים ...

**זרועות הזמה**  
... הסרת חסימות / סילוק מצבורי הלכלוך

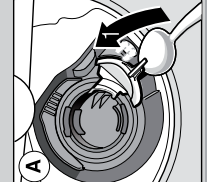
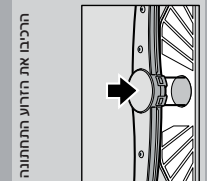
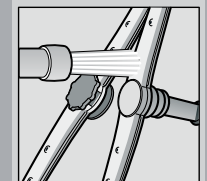
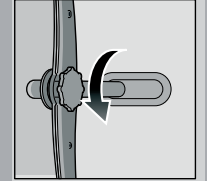
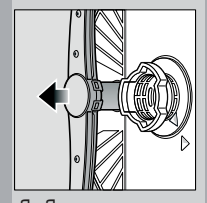

**אתרו והרחיקו בכוחות עצמם תקלות פשוטות...**

**משום שעדיף לעשות זאת לבד!**

התקלה	הסיבות האפשריות	הפעולה הנדרשת
רטיטת הבקרה, נדננת	ברז נכנסת-המים סגור או נסגרת מאבנית.	פיתוח את ברז נכנסת המים. 1. פרוקו בהדרגה וחוזרה את חיבור המים הנכנסים. 2. נקו את המסגרת של ברז המים. 3. לחץ המים המגיעים מהברז למדריח לצורך לוחות לפחות 10 ליטרים בדקה כאשר הברז במצב פתוח לגמרי. במידה ולחץ המים נמוך מדי, יש להחליף את מתנאי אספקת-המים. חברו כהלכה את צנור אספקת-המים וודאו שאין בו כיפוף.
צנור ניקוז המים המשומשים לתום או מכופף.	מססה משאבת המים המשומשים לא מונח במקומו כהלכה.	חברו כהלכה את צנור ניקוז-המים וודאו שאין מכופף (מתואר למעלה).
משאבת המים המשומשים סתומה.	נקו את משאבת המים המשומשים (כמתואר למעלה).	
תקלה טכנית במדריח-הכלים.	צרו נקשר עם שירות הלקוחות (פרטו את תוצאת התקלה).	
התקנת סרס היערה לסומה.	נתקו את המדריח מזרס החושמל.	
סגירת המים נותרה שאריות מים	סגור את מדריח-הכלים והפעילו אותו. לחילופין סיימו את פעולת התוכנית (עיינו בפרק העסקה באופן סיום התוכנית).	
סגירת תלודה על גבי סכנים	השתמשו בסכנים המגיעים לשיטפה במדריח-כלים.	
לחץ סכנים חדים רגישים לתופעה זו הרבה יותר.	לעולם אל תכניסו למדריח-הכלים כלים מתלדדים.	

**הפסקת פעולת התוכנית ...**

ליחצו על הלחצן החמל והרחיקו אותו במצב לחוץ למשך 3 שניות בערך עד לכיבוי כל נוריות התצוגה.

החליך התוכנית שנוטר עד לשאיבת שאריות המים נמשך כדקה אחת בערך.

**ניקוי משאבת המים המשומשים**

- שילפו החוצה את תנוק ההשמל.
- הרחיקו את המסננים ורוקנו את כל שאריות המים.
- רימו והוציאו את המסכה (A)
- וודאו שבאיזו מדחוק המשאבה לא מצויים עצמים זרים
- הרחיקו את המסכה למקומו ולהוצו מטה עד להישמע נקישת העיניה (B)
- הרחיקו את המסנן למקומו

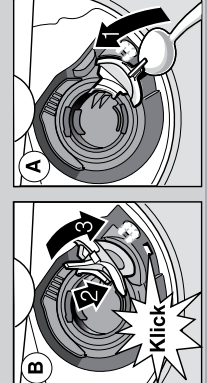

התקלה	הסיבות האפשריות	הפעולה הנדרשת
הכלים אינם נקיים לגמרי	על הפריטים מופיעים שאריות חול או משקעי גרגרים	הכלים הוכנסו למדריח בצפיפות רבה מדי או הונחו האחד על גבי השני. כמות קטנה מדי של תכשיר-ניקוי. תוכנית הפעולה שנבחרה איננה התוכנית המתאימה. הפתחים ברצוע ההתזה סתומים. המסננים סתומים מלכלוך, חפצים או שאנים ממוקמים כהלכה. זרועות ההתזה סתומות.
כתמים וסימני מים	הכלים אינם יבשים	כמות תוסף-השיטפה שהוכנסה למדריח קטנה מדי/ גדולה מדי מהנדרש. תוסף השיטפה להכשיר היקווי המשולב שבו השתמשו יש תכונות המעכבות את תהליך הייבוש. הגדרות מדריח-הכלים הפערכת להגדרת נקישות-המים אינה ממונבת כהלכה. חסר תוסף מלה. הכנסות אינן מועדות לניקוי במדריח-כלים. השתמשו בתכשיר-ניקוי המיועד לכלי זכוכית.
פחות מדי תכשיר ניקוי.	פחות מדי תכשיר ניקוי.	סימני כתמים: הפחיתו את כמות תוסף-השיטפה.
שיווי התצב נגרמם על-ידי צבעי מאכל המצויים במזונות מסוימים (למשל רסק עגבניות)	שיווי התצב נגרמם על-ידי צבעי מאכל המצויים במזונות מסוימים (למשל רסק עגבניות)	סימני מים או משקעי אבנית: הגדילו את כמות תוסף-השיטפה.
התלופי את המוצר במוצר אחר.	התלופי את המוצר במוצר אחר.	התלופי את המוצר במוצר אחר.
השתמשו בתוסף שטיפה.	השתמשו בתוסף שטיפה.	השתמשו בתוסף שטיפה.
הפעילו את אפשרות הכרירה לייבוש אינטנסיבי (בהתאם לדגם).	הפעילו את אפשרות הכרירה לייבוש אינטנסיבי (בהתאם לדגם).	הפעילו את אפשרות הכרירה לייבוש אינטנסיבי (בהתאם לדגם).
כוננו כהלכה את המערכת להגדרת נקישות-המים.	כוננו כהלכה את המערכת להגדרת נקישות-המים.	כוננו כהלכה את המערכת להגדרת נקישות-המים.
מלאו או הוסיפו תוסף מלח כנדרש.	מלאו או הוסיפו תוסף מלח כנדרש.	מלאו או הוסיפו תוסף מלח כנדרש.
השתמשו בכמות המיועדות לניקוי במדריח-כלים.	השתמשו בכמות המיועדות לניקוי במדריח-כלים.	השתמשו בכמות המיועדות לניקוי במדריח-כלים.
השתמשו בתכשיר-ניקוי המיועד לכלי זכוכית.	השתמשו בתכשיר-ניקוי המיועד לכלי זכוכית.	השתמשו בתכשיר-ניקוי המיועד לכלי זכוכית.
הקפידו לקרוא את הוראות היצרן על תכשיר הניקוי.	הקפידו לקרוא את הוראות היצרן על תכשיר הניקוי.	הקפידו לקרוא את הוראות היצרן על תכשיר הניקוי.
אין משמעות לשינוי התצב.	אין משמעות לשינוי התצב.	אין משמעות לשינוי התצב.
מזרס תוסף מלח אמור לגרום לצבע להיעלם.	מזרס תוסף מלח אמור לגרום לצבע להיעלם.	מזרס תוסף מלח אמור לגרום לצבע להיעלם.

**הטענה נכונה של מדריח-הכלים ...**

כלים ואביזרים המיועדים לניקוי. באמצעות מדריח-כלים נלא כתמים ושאריות של אפר, שעווה, שמנים וחומרי גירוי, צבעי דיו, מדבקות, כמויות גדולות של ריבה, מוצרי-חלב ושאריות אוכל, שאת כולם יש לסלק לפני ההכנסה למדריח (יש להניח ולנקות במצבירות ובסלילת כמפורט בחוברת החדירה, וכן לודא שזרועות התזת המים יכולות להשתובב בחופשיות.

**בהיותו נוספות תוכלו למצוא בחוברת הוראות ההפעלה**