

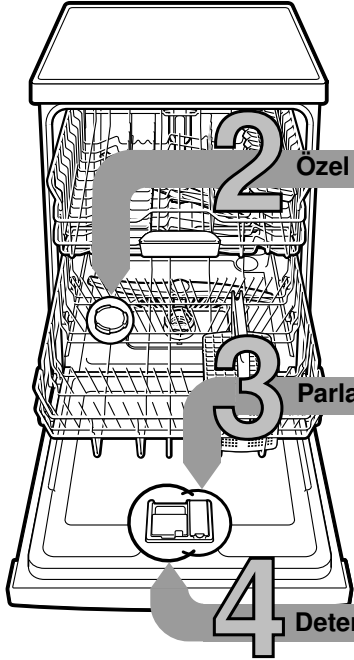

Kısa ve kullanışlı:

Bulaşık makineniz için gereken her şey ...

Cihazı ilk kez kullanmadan önce yine de kurma ve kullanma kılavuzunu okuyunuz!

1

Su sertlik cihazının ayarlanması *

Suyun sertlik derecesini su işletmesinden sorup öğreniniz ve ilgili alana kaydediniz ...



°dH	Sertlik aralığı	mmol/l	Kademe	A	B	C
0-6	yumuşak	0-1,1	0	<input type="radio"/>	<input type="radio"/>	<input type="radio"/>
7-16	orta	1,2-2,9	1	<input checked="" type="radio"/>	<input type="radio"/>	<input type="radio"/>
17-21	sert	3,0-3,7	2	<input checked="" type="radio"/>	<input checked="" type="radio"/>	<input type="radio"/>
22-35	sert	3,8-6,2	3	<input checked="" type="radio"/>	<input checked="" type="radio"/>	<input checked="" type="radio"/>

* sadece ilk kez bulaşık yıkamadan önce veya su sertliğinde bir değişiklik olduğunda

Kolayca yapılır ...

Ayarlama işleminin yapılması

- AÇIK/KAPALI şalterini açınız.
- İlgili tuşu > basılı tutunuz ve **S** ile **III** yanıp sönmeye kadar, START tuşuna basınız.
- Tuşu serbest bırakınız. Gösterge **S** yanıp söner ve diğer göstergeler A yanar (= Kademe 1).
- Ayar aşağıdaki şekilde değiştirilmelidir:
- İlgili tuşa <, istenilen kademe ayarlanıncaya kadar basınız.
- START tuşuna basınız. **S** ve **III** göstergeleri söner. Ayarlanan kademe belleğe kaydedilmiştir.
- Cihazın kapısını kapatınız.

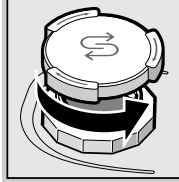
Özel tuzun doldurulması Kireç çözer (ayar değeri 0 ise, gerek yoktur!) ...

Kapağı çevirip açınız.

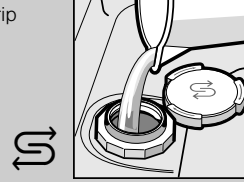

Sadece ilk yıkama işleminden önce tuz kabına su doldurunuz.

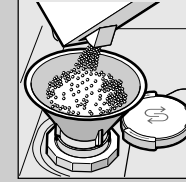

Özel tuz doldurunuz (kesinlikle deterjanı doldurmayınız!).

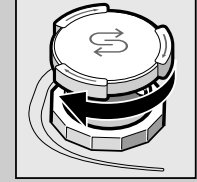

Kapağı kapatınız. Hemen ardından yıkayınız.

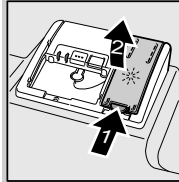
Parlatıcı doldurulması Pırıl pırıl yapar ...

İlgili tuşa (1) basınız, kapağı (2) kaldırınız.

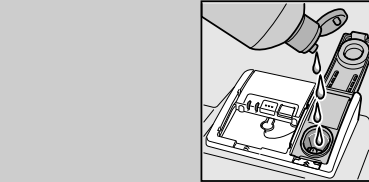

Parlatıcı doldurunuz.

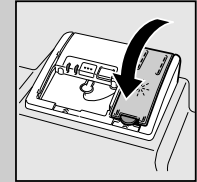

Kapağı kapatınız. KLİK!

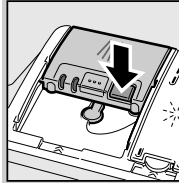
Deterjan doldurulması Fazla kir, fazla deterjan ...

Gerekirse kapağı açınız (tuşa basınız).

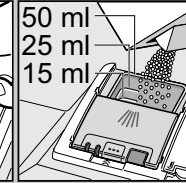
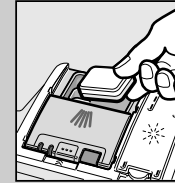
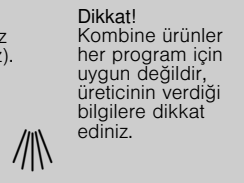

Bulaşık deterjanı koyacağınız zaman, deterjan hücresi kuru olmalıdır.

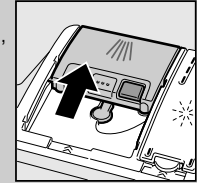

Kapağı itip kapatınız, bastırınız. PLOP!

5

Cihazın çalıştırılması

6

Program seçilmesi

Hızlı, tasarruflı veya yoğun ...

Programlara genel bakış

Bu program listesinde, azami mümkün olan program sayısı gösterilmiştir. Cihazınıza ait olan programlar için, lütfen kumanda panosuna bakınız.

Program verileri, EN 50242 Avrupa standartına uygun laboratuvar değerleridir. Pratikte bu değerlerden sapmalar olması mümkündür. * standart doldurma miktarının yarısı

	Yoğun 70°	Oto 45° / 65°	Eco 50°	Hassas 40°	Power 55'	Hızlı 45°
Süre (Saat : Dakika)	3:15	1:05	0:55	0:29 *		
Elektrik tüketimi (kWh)	1,60	0,75	1,30	0,80		
Su tüketimi (litre)	19-9	10	10	10		

9

Programın başlatılması

Başlayabiliriz ...

Cihazın kapatılması Her şey yolunda ...**Ek fonksiyonlar ****

Zamandan tasarruf (VarioSpeed) ... yıkama ve kurutma randımanı aynı kalmak suretiyle, daha fazla enerji kullanarak elde edilir.

1/2 Yarımdoldurma ... az bulaşık yıkanaçağı zaman, sudan, enerjiden ve zamandan tasarruf sağlar.

Yoğun yıkama alanı ... cihaza karışık malzeme doldurulması durumu için çok uygundur. Yıkama basıncı ve yıkama sıcaklık derecesi biraz yükseltilir.

HijyenArtı ... yıkama işlemi esnasında sıcaklık derecesi yükseltilir. Böylelikle daha iyi bir hijyenik durum elde edilir.

Ekstra kurutma ... durulama işleminde elde edilen daha yüksek bir sıcaklık sayesinde, bulaşıkların daha iyi kurutulmasını sağlar. (Hassas bulaşıklara dikkat ediniz.)

Daha fazla esneklik için ...

** modele bağlı

Bakım ve koruma

Mükemmel yıkama sonuçları için ...

Atık (pis) su pompasının temizlenmesi

Süzgeçler ... kontrol ediniz, gerekirse temizleyiniz

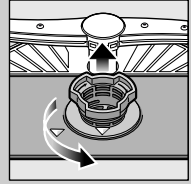

Süzgeç silindiri çeviriniz, süzgeç sistemini çıkarınız ...

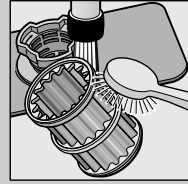

musluktan akan su altında yıkayınız ...

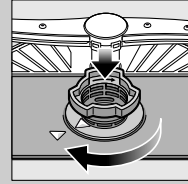

yerine takınız ...

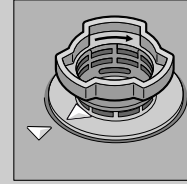

Süzgeç sistemini çevirip sabitleyiniz İLGİLİ İŞARETE DİKKAT EDİNİZ!

- Elektrik fişini çekip prizden çıkarınız.
- Süzgeçleri çıkarınız ve suyu boşaltınız.
- Kapağı kaldırınız (A).
- Kanatlı çarkın bulunduğu kısımda yabancı cisim olup olmadığını kontrol ediniz.
- Kapağı kapatıp, duyulur şekilde yerine oturtunuz (B).
- Süzgeçleri yerine takınız.

Yıkama kolları ... tıkanıklıkları/ tortuları gideriniz.

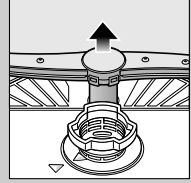

alt kolu yukarı doğru çekiniz ...

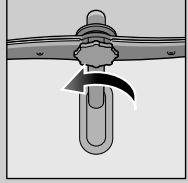

üst kolu sökünüz ...

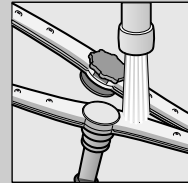

musluktan akan su altında (varsa bir kürdan kullanılabilir) püskürtme enjektörlerini (memelerini) temizleyiniz ...

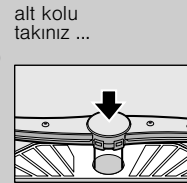

üst kolu sıkıca sabitleyiniz.

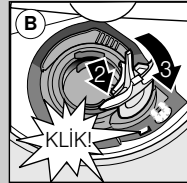
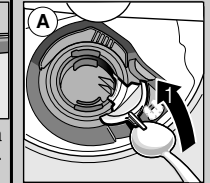

Küçük arızaları kendiniz giderebilirsiniz ...

... çünkü kendi kendinize yardım etmeniz sizin çıkarınızdır!

Daha fazla bilgi edinmek için, kullanma kılavuzuna bakınız

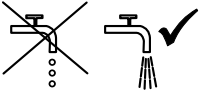
Arıza	Muhtemel sebepleri	Giderilmesi
Gösterge "🔌" yanar	<p>Su giriş musluğu sıkışmış veya kireçlenmiş</p>  <p>Pis su boşaltma hortumu tıkalı veya katlanmış</p> <p>Pis su pompasının kapağı monte edilmemiş</p>	<ul style="list-style-type: none">▶ Su giriş musluğunu açınız.▶ 1. Su bağlantısını çözünüz.▶ 2. Su bağlantısındaki süzgeci temizleyiniz.▶ 3. Su musluğu açıkken akan su miktarı (debi) dakikada asg. 10 litre olmalıdır. Akan su miktarı (debi) bu miktardan daha az ise, su musluğunun değiştirilmesini sağlayınız.▶ Su giriş hortumunu katlanıp bükülmeyecek şekilde yerleştiriniz.▶ Atık (pis) su hortumunu katlanmamış şekilde yerleştiriniz.▶ Kapağı (yukarı bakınız) monte ediniz.
Gösterge "🔌" yanıp	<p>Su boşaltma pompası bloke olmuş</p>	<ul style="list-style-type: none">▶ Pis suyu dışarı atma pompası temizlenmelidir (yukarıya bakınız).
Cihazın içinde geri kalan su	<p>Cihazda teknik bozukluk söz konusu</p>	<ul style="list-style-type: none">▶ Fabrika yetkili servisini çağırınız (hata göstergesinde ne gösterildiğini söyleyiniz).▶ Cihaz fişini çekip çıkarınız.
Kaşık, çatal veya bıçaklarda paslanma söz konusu	<p>Yıkama program henüz sona ermemiş</p>	<ul style="list-style-type: none">▶ Cihazı devreye sokunuz ve kapatınız za da prigramı iptal ediniz (bakınız Programın iptal edilmesi).
Kaşık, çatal veya bıçaklarda paslanma söz konusu	<p>Kullanılan kaşık, çatal veya bıçaklar paslanmaz metalden değil Sert metalden olan bıçak ağızları paslanmaya karşı daha hassas olur Yabancı veya harici pas söz konusu</p>	<ul style="list-style-type: none">▶ Bulaşık makinesinde yıkanmaya elverişli kaşık, çatal veya bıçak kullanınız.▶ Cihazda kesinlikle paslanabilecek parçalar yıkamayınız.

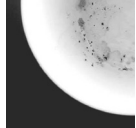
Arıza	Muhtemel sebepleri	Giderilmesi
Bulaşıklar temiz değil	<p>Bulaşıklar birbirine temas ediyor ya da üst üste gelmiş</p> <p>Çok az temizleme maddesi kullanılmış</p> <p>Uygun olmayan bir program seçilmiş</p> <p>Su püskürtme kollarındaki memeler tıkanmış</p> <p>Süzgeçler pislmiş, yerlerine sağlam oturmamış</p> <p>Su püskürtme kolları kilitlenmemiş</p> 	<ul style="list-style-type: none">▶ Bulaşıkları birbirinden ayırınız, birbirlerine temas etmesini önleyiniz.▶ Üreticinin (temizleme maddesi) verdiği bilgilere dikkat ediniz.▶ Daha güçlü bir program seçiniz.▶ Su püskürtme kollarını temizleyiniz (yukarıya bakınız).▶ Süzgeçleri temizleyiniz (yukarıya bakınız).▶ Bulaşıkları cihaza su püskürtme kolları serbest dönebilecek şekilde yerleştiriniz.
Lekeler ve izler var	<p>Parlatıcı dozajı çok fazla/çok az</p>	<ul style="list-style-type: none">▶ İzler olması halinde: Dozajı düşürünüz.▶ Su veya kireç lekeleri varsa: Dozajı yükseltiniz.
Bulaşıklar kuru değil	<p>Parlatıcı</p> <p>Kullanılan kombine temizleyicinin kuruma ve kurutma özellikleri iyi değil</p> <p>Cihazın ayarlanması</p>	<ul style="list-style-type: none">▶ Dozajı yükseltiniz.▶ Ürünü değiştiriniz.▶ Parlatıcı kullanınız.
Bulaşıkların üzerinde süt gibi tortular var (giderilebilir türden)	<p>Su sertlik ayarı yanlış yapılmış</p> <p>Özel tuz eksik</p>	<ul style="list-style-type: none">▶ Yoğun kurutmanın aktifleştirilmesi (modele bağlı).▶ Su sertlik ayarını doğru yapınız.▶ Özel tuz ilave ediniz.
Bulaşıkların üzerinde süt gibi tortular var, bardaklar bulanık/körelmiş (giderilebilir türden değil)	<p>Bardaklar bulaşık makinesinde yıkanmaya elverişli değil</p>	<ul style="list-style-type: none">▶ Bulaşık makinesinde yıkanmaya elverişli bardaklar kullanınız.▶ Bardakları koruyan türden temizlik maddesi kullanınız.
Plastik parçalarda/bulaşıklarda renk değişikliği söz konusu	<p>Çok az temizleme maddesi kullanılmış</p> <p>Besinlerden kaynaklanan boya maddelerinden (domates sosu) dolayı renk değişikliği söz konusu</p>	<ul style="list-style-type: none">▶ Üreticinin (temizleme maddesi) verdiği bilgilere dikkat ediniz.▶ Renk değişiklikleri herhangi bir problem teşkil etmez; bu renkler daha sonra bulaşık yıkandıkça azalır.

Programın kesilmesi ...

Doğru yerleştirme ...

Program esnasında, tüm göstergeler sönüncüye kadar START tuşuna yakl. 3 saniye (reset) basınız.



Bakiye suyun pompalanıp boşaltılması için gereken geriye kalan program akışı yakl. 1 dakika sürer.

Bulaşık makinesinde yıkanmaya elverişli bulaşıklar (içinde kül, mum, yağlama gresi, boya, yapışkan etiket artıkları olmamalı, çok miktarda reçel, süt mamulleri ve yemek artıkları varsa, bunlar önce kabaca temizlenmeli) kullanılmalı ve bu bulaşıklar cihaza kullanma kılavuzunda bildirildiği şekilde yerleştirilmelidir; su püskürtme kollarının serbest dönüp dönmediği kontrol edilmelidir.