

目录

| | | |
|------------------|-------------|----|
| 安全指南 | 安全注意事项 | 2 |
| 产品介绍 | 产品特点 | 4 |
| | 废弃冰箱处理 | 5 |
| | 各部件名称 | 6 |
| | 搬运和放置 | 7 |
| | 机器及安装尺寸 | 8 |
| | 电器联接 | 9 |
| | 产品标准 | 9 |
| 使用 | 使用前的准备 | 10 |
| | 控制按钮和门上操作面板 | 10 |
| | 开机及温度调节 | 11 |
| | 冷藏室 | 13 |
| | 冷冻室 | 15 |
| | 功能的使用 | 17 |
| 清洁与维护 | 除霜 | 18 |
| | 清洁 | 18 |
| | 节能要点 | 18 |
| | 其它事项 | 18 |
| 非故障现象及特殊现象的分析与排除 | 非故障现象 | 19 |
| | 特殊现象的分析与排除 | 20 |
| 产品保修指南 | 友情提示 | 21 |
| | 保修说明 | 21 |
| | 服务保障措施 | 21 |

安全注意事项

- 务必使用单独的、带可靠接地线的三芯电源插座。
- 请不要用水直接冲洗冰箱，也不要潮湿处或可能与水接触的地方安装冰箱，否则会有触电危险。
- 冰箱应放置在电源插头容易接触的地方，这样发生事故时可以快速切断电源。
- 如果电源软线损坏，为避免危险，必须由我公司或其维修部或类似的专职人员来更换。
- 不要用湿布清洗插头，不要用湿手接触电源线。
- 在维修、清洁或更换冰箱内部照明灯之前，必须先拔下电源插头，否则会有触电危险。
- 严禁私自拆卸或维修冰箱，以防意外发生。
- 拔电源插头时，不要直接拉拔电源线，以防拉断。应紧抓电源插头将其从插座中直接拔出。
- 在无人监管的情况下，儿童或其他相关使用行为能力有障碍的人不要使用本电冰箱。
- 确保儿童不要随意玩耍本冰箱，防止小孩钻入冰箱内；另外不要让任何人爬、坐、站或依在冰箱上，也不要将儿童挂在门上；这些动作可能会损坏电冰箱，甚至使其翻倒，造成严重的人身伤害。
- **危险**—禁止将易燃、易爆物品如酒精、汽油等放在冰箱中，以防爆炸和火灾。
- **危险**—玻璃瓶或玻璃容器不能放在冷冻室或冷藏室风道系统出风口，否则会导致炸裂和人身伤害。
- 勿用湿手触摸冷冻室内的食品或金属容器，否则，易因低温而造成冻伤。
- 不要在冷冻室内存放瓶装或罐装液体。
- 本冰箱为家用无霜冷藏冷冻箱，仅用于食物的存储及食品的冷冻，不适用于对温度有严格要求的物品（如疫苗、菌种及化学试剂等）。
- 不要在冰箱的顶部放置不稳定的物品及有水的容器，以免掉下伤人或溢水导致漏电。
- 切勿在冰箱周围喷洒易燃气体，以免引起火灾。
- 冰箱断电后，至少保持间隔十分钟，才能再次接通电源，以防因连续启动而损坏压缩机。
- 必须确保冰箱底部通风顺畅。

- 冰箱废弃不用时，请卸掉冰箱门封条，以免小孩进入玩耍，发生意外。
- 在销毁冰箱之前，不要损坏冰箱内部的制冷管路。
- 本产品属于无霜冰箱，您无需手动进行除霜，冰箱会自动除霜。
- 冰箱内不要塞得太满，否则，开门时物品可能会滚出，并导致人身伤害。



警告 – 禁止损坏制冷管路。管路中的制冷剂若溅入眼睛，会造成严重伤害。万一发生此类事件，应立即清洗眼睛并到医院就诊。



警告 – 保持通风装置打开，在器具外壳或在嵌入式结构里，清理障碍物。



警告 – 除了本公司推荐使用的类型外，不得在器具的食品储藏室使用电器。不得在冰箱顶部和周围放置和使用微波炉、电饭锅、稳压器等带有电磁感应的电器。

产品特点

■ 无霜型冰箱

冷藏室和冷冻室自动除霜。冷藏室和冷冻室内分别配有变速冷却风扇，使冰箱内温度快速下降，保持温度均匀。

■ 双循环制冷系统

冷藏室和冷冻室具有独立的制冷系统。

■ 智能精确温控，保鲜更长久

运用微电脑控制系统，对冷藏室和冷冻室的温度分别设定、控制和显示，温度控制更精确，保鲜更长久。

■ 速冷功能，快速便捷

速冷功能，令冷藏室温度迅速降低，保鲜效果更好，冰镇饮料更轻松。

■ 速冻功能，强力保鲜

速冻功能，能使食品在最短时间内冻至 -18°C 以下，保鲜更科学。

■ LED显示和触摸式按键

LED 显示屏分别显示冷藏室和冷冻室的设定温度及功能状态。采用触摸式按键，寿命长久，容易清洁，外观鲜明，一目了然，操作方便。

■ 宽气候带设计

适应的气候类型跨越亚温带至亚热带，部分型号还适应热带气候，具体请参见铭牌。

■ R600a制冷剂，环保先锋

制冷剂 R600a 和发泡剂均为碳氢化合物，不会破坏臭氧层，也不会产生温室效应。

■ 钢化玻璃，安全可靠

钢化玻璃搁盘安全美观，承重能力强，经久耐用，可前后抽动。

■ 导轨抽屜

滚珠式导轨抽屜，推拉灵活，使用方便。

■ 可拆卸门封条，清洗便利

特制可拆卸门封条，寿命长，吸附力强，清洗方便。

■ 智能变速风扇

箱内风扇的开启具有智能变速功能，电脑根据不同的环温和系统的需要自动控制风扇的运行。

产品介绍

产品特点

■ 静音技术

采用一系列降噪技术，最大限度降低噪音。

■ 报警系统

• 超温报警

当冷冻室内温度高于报警温度时，电脑系统会自动报警提醒用户。

• 开门报警

当开门时间过长，电脑系统会自动报警提醒用户关门。

废弃冰箱处理

■ 包装物处理信息

冰箱包装是为了在运输过程中防止冰箱损坏，所有包装材料都是环保型可再生材料，请从环保角度将这些包装物通过环保的方式处理。请咨询当地的销售商或从当地的有关部门了解处理方法。

■ 旧冰箱处理

旧冰箱并非毫无价值，可以通过再生循环利用回收有价值的原材料。

警告！

请让小孩远离包装物，折叠的纸箱或塑料薄膜会有导致窒息的危险。

警告！

不再使用的机器应依下列步骤处理：

1. 拔出电源插头，
2. 切断电源电线并连同电源插头一起废弃，
3. 将门体卸掉，并拆下门封条，以防止孩童被关入机器内！
4. 不要拿出层架和容器，以便防止孩童爬入机器内！
5. 请勿让孩童用旧机器玩耍，有窒息危险！

警告！冰箱含有可燃的制冷剂 and 发泡层材料，制冷剂和发泡层材料应交给有资质的回收公司处理，并确保在处理前制冷管路和发泡箱体不被破坏。

产品介绍

各部件名称

本手册中所有图解均为示意图，某些特征和装置也许与您的冰箱型号不完全一致，具体结构及配置请以产品为准。

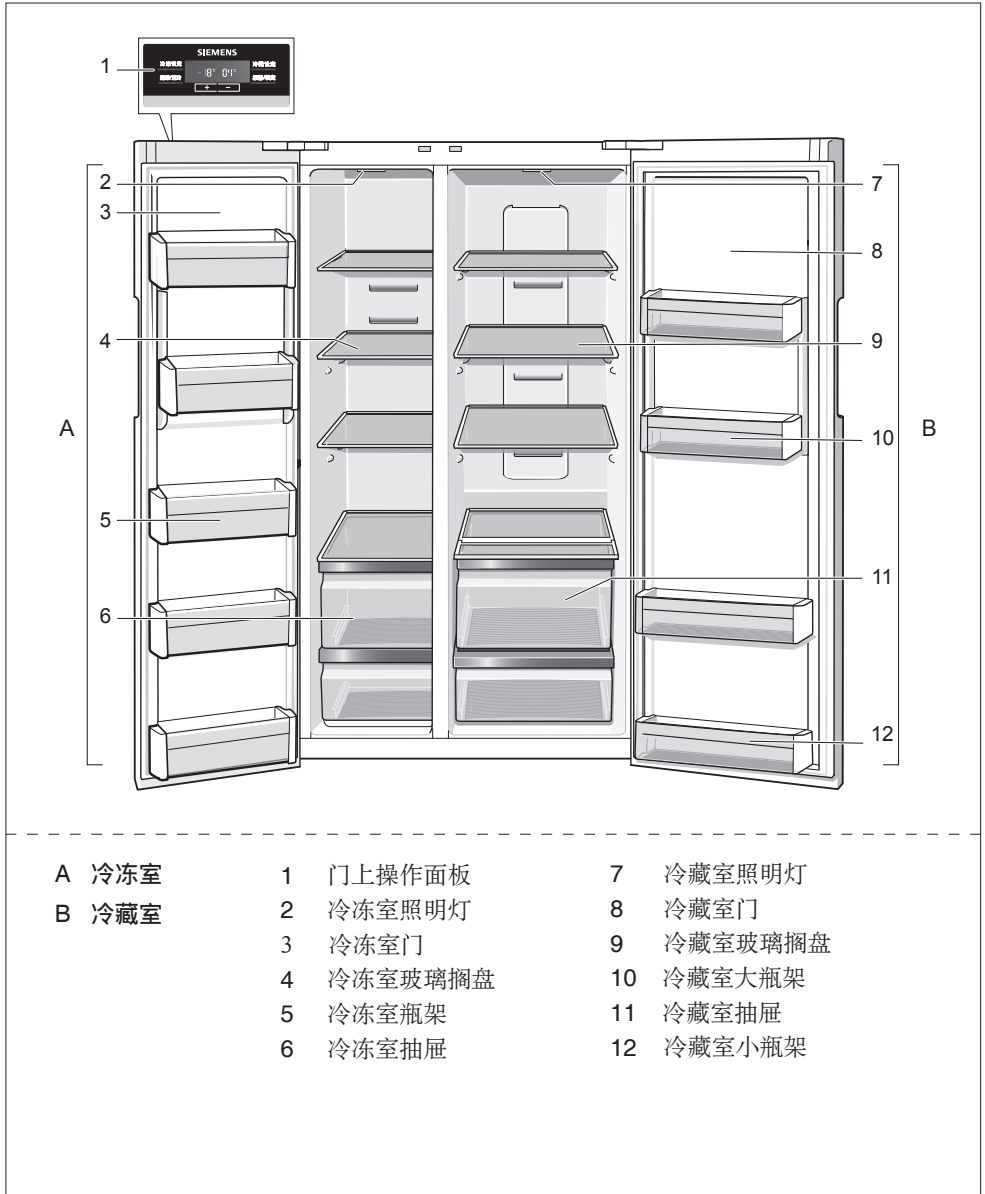

产品介绍

搬运和放置

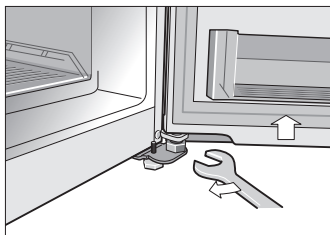
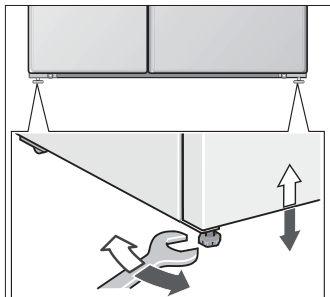
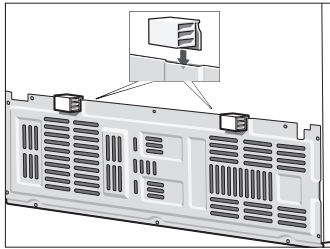
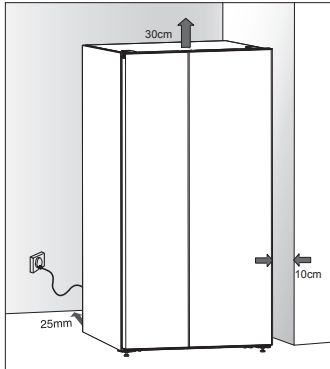

搬运

- 不可抓着门或门把手来搬运冰箱，应从底部抬起冰箱。
- 不宜将冰箱横抬或倒置。

放置

- 冰箱应放置在干燥通风的房间。为了减小振动，选择一处清洁、水平、坚固的地面放置冰箱，且冰箱的顶部保留 30cm 以上和两侧 10cm 以上的空间。若冰箱放置在角落处或凹处，为确保门能够自由开启，则要选择能够使冰箱门具有足够空间打开的位置放置冰箱（请参见机器及安装尺寸）。
- 必须确保冰箱底部通风顺畅并不得有阻碍物。
- 不要覆盖或堵塞冰箱背部的压缩机挡板上的通风格栅。避免靠近热源或阳光直接照射。
- 图中的限位块可用于限定挡板与墙壁之间的距离（25mm），为了使冰箱背部保持适当的空气流通，应将限位块卡在压缩机挡板上沿的两处凸出位置。

调整塑料底脚

- 放置冰箱时，请务必用扳手调节前面两个塑料底脚至适当高度。
- 冰箱必须保持垂直、平稳状态。务必使塑料底脚和后轮与地面接触牢靠（减小振动和噪音）。
- 移动冰箱时，请先按逆时针方向调节塑料底脚，底脚离开地面后，再从冰箱的正面或背面推动冰箱。

调整左右门高度

如果冰箱门不是处于同一水平高度，请按以下说明调节：

- 使用扳手调节略矮的一侧冰箱门下方的螺母，顺时针方向调节，门会向上移动（不可逆时针调节）。
- 可调节范围约 3 毫米。

产品介绍

机器及安装尺寸

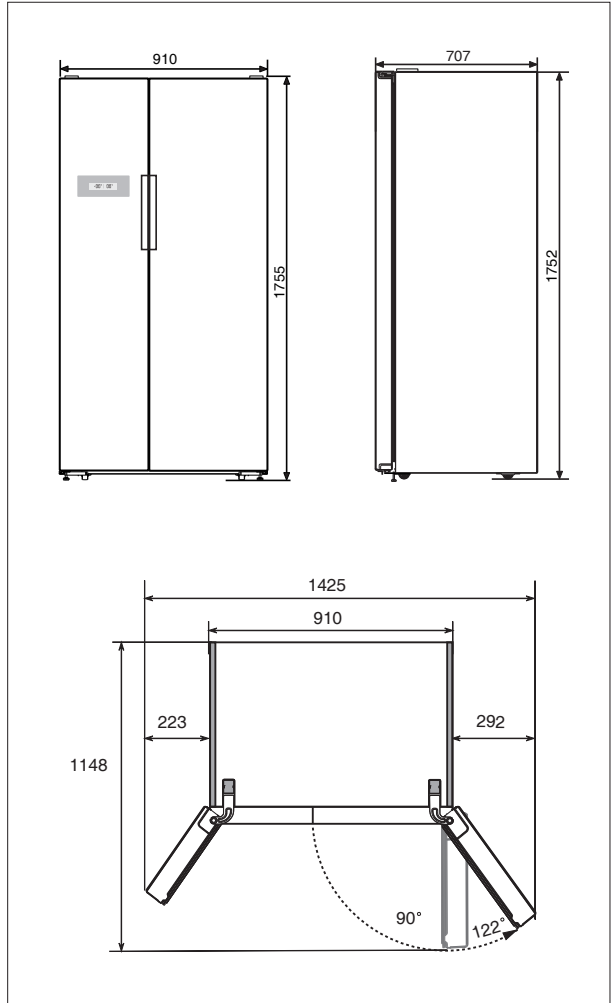

产品介绍

电器联接

- 冰箱的额定电压为交流 220V，额定频率为 50Hz，允许电压波动范围为 187V~242V。
- 为确保使用安全，插座及其连接电线必须能承受 10A 或以上的电流。

产品标准

该系列冰箱执行如下标准：

- GB 4706.1
《家用和类似用途电器的安全 第一部分：通用要求》
- GB 4706.13
《家用和类似用途电器的安全：制冷器具、冰淇淋机和制冰机的特殊要求》
- GB 12021.2
《家用电冰箱耗电量限定值及能源效率等级》
- JB/T 7244
《食品冷柜》

使用

使用前的准备

- 拆除所有包装，包括冰箱底部的泡沫垫及箱内固定附件用的泡沫垫和胶带。
- 按照装箱单清点随机附件和资料。
- 参照搬运和放置中的相关内容将冰箱摆放到合适的位置。
- 按照清洁中的相关内容清洁冰箱的外部 and 内部。

控制按钮和门上操作面板

门上操作面板

门上的操作面板为 LED 显示屏。

当您触及触摸键时，相应的选项即被激活。以下具体说明各键及其功能：

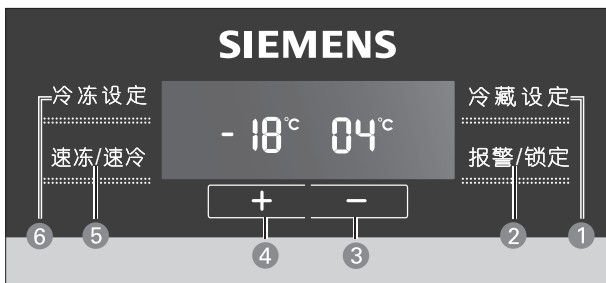

❶ 冷藏设定键

触摸冷藏设定键❶进入冷藏室温度设定状态。

❷ 报警 / 锁定键

“报警 / 锁定”键❷用于报警信号的解除；“报警 / 锁定”键❷能够锁定操作面板上的其它触摸键，使其不能操作。

❸❹ -/+ 键

触摸“-/+”键❸或❹来调节冷藏室和冷冻室温度，当冷藏设定键❶或冷冻设定键❺被激活后，可触摸“-/+”键❸或❹来调节您想要的温度。

❺ 速冻 / 速冷键

- 在激活冷冻设定键❺后，“速冻 / 速冷”键❻用来控制冷冻室速冷冻功能的开启与关闭；
- 在激活冷藏设定键❶后，“速冻 / 速冷”键❻用来控制冷藏室速冷藏功能的开启与关闭。

❻ 冷冻设定键

触摸冷冻设定键❻进入冷冻室温度设定状态。

注意：只有当“冷藏室”或“冷冻室”字符点亮时，才能进行相应的温度调节。

开机及温度调节

开机

- 插好电源线。
- 首次开机时，显示屏均显示各自的温度设定值(冰箱出厂时冷藏室设定为 4℃，冷冻室为 -18℃)。
- 如果冷藏室箱内温度高于冷藏室的报警温度，蜂鸣器报警，“报警”字符点亮。
- 如果冷冻室箱内温度高于冷冻室的报警温度，冷冻室温度会闪烁显示，同时蜂鸣器报警，“报警”字符点亮。



触摸“报警/锁定”键②，关闭蜂鸣器，显示屏温度停止闪烁，并显示曾达到的报警温度约十秒钟，然后恢复显示原设定值，当箱内温度低于报警温度，“报警”字符将自动消失。

温度调节

■ 冷藏室温度调节

- 触摸冷藏设定键①，当“冷藏室”字符点亮时，可触摸温度调节键③和④，选择您所需要的冷藏室温度。
- 每触摸一次温度调节键③，设定温度降低1℃，每触摸一次温度调节键④，设定温度升高1℃。直至您所需冷藏室温度设定值。温度设定范围是 2℃ ~8℃。
- 停止触摸温度调节键③和④，最后的温度设定值将被确认并储存，显示屏显示设定后的温度。



■ 冷冻室温度调节

- 触摸冷冻设定键⑥，当“冷冻室”字符点亮时，可触摸温度调节键③和④，选择您所需要的冷冻室温度。
- 每触摸一次温度调节键③，设定温度降低1℃，每触摸一次温度调节键④，设定温度升高1℃。直至您所需冷冻室温度设定值。温度设定范围是 -16℃ ~-24℃。
- 停止触摸温度调节键③和④，最后的温度设定值将被确认并储存，显示屏显示设定后的温度。

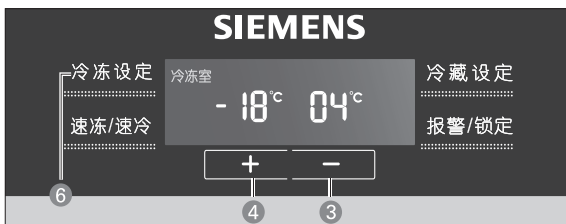

使用

冷藏室

冷藏室主要用于储存短期保存的食品。

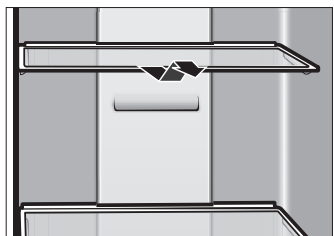

冷藏室玻璃搁盘

- 搁盘可前后移动，为了存取方便，在使用完后，必须将搁盘推回到原位。
- 要取下搁盘，将其向外拉出到停止处，再将搁盘的前端抬起即可取出。

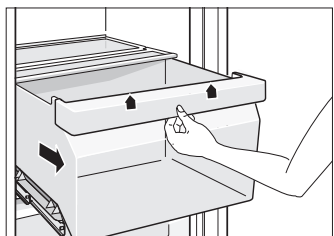

冷藏室抽屉

- 冷藏室内有两个带导轨的抽屉，便于放入或取出物品。抽屉向外拉出后抬高把手便可取出。
- 两层抽屉均可存放水果、蔬菜类食品。
- 大抽屉上方的玻璃搁盘前部可翻转，取放物品更便捷。

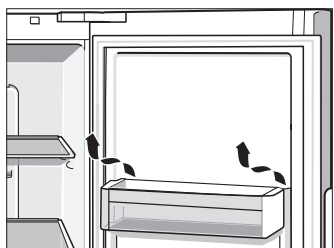

门上附件

- 门上瓶架用于贮存瓶装饮料及各类零碎物品。
- 把瓶架轻轻向上抬起即可取出。

速冷藏功能

- 若一次性冷藏大量食品，建议使用速冷藏功能，它能使待冷藏食品迅速达到冷藏保鲜温度，更好地保持食品鲜味及营养。
- 速冷藏模式只对冷藏室起作用，冷冻室仍按原设定温度运行。



若想进入速冷藏运行模式，触摸冷藏设定键①，“冷藏室”字符点亮，接着触摸“速冻/速冷”键⑤，当“速冷藏”字符点亮，同时冷藏设定温度显示为2°C时，表示速冷藏模式已开始运行，冷藏室将在2°C设置下运行6小时左右，然后自动恢复到原设定状态。

- 若想提前退出速冷藏运行模式，方法同上，触摸冷藏设定键①，“冷藏室”字符点亮，再触摸“速冻/速冷”键⑤，当“速冷藏”字符熄灭时，表示已退出速冷藏模式。
- 在速冷藏模式下，不能对冷藏室温度进行设定，只有在退出该模式后方可设定。

冷冻室

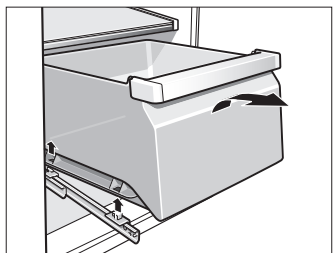
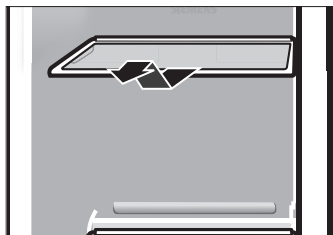

冷冻室主要用于冷冻食品、储存已冷冻食品及制作冰块。可较长时间保存食品。

冷冻室玻璃搁盘

- 搁盘可前后移动，为了存取方便，在使用完后，必须将搁盘推回到原位。
- 要取下搁盘，将其向外拉出到停止处，再将搁盘的前端抬起即可取出。

冷冻室抽屉

- 冷冻室抽屉主要用于储存已冷冻的食品。
- 不要把待冷冻的新鲜食品直接放在已冷冻的食品上。
- 要取出抽屉时，将其向外拉出后抬高把手，抽屉即被取出；装回时，请先安装下抽屉。

速冷冻功能

- 为快速冷冻新鲜食品，本产品设有速冷冻功能。触摸冷冻设定键⑥，“冷冻室”字符点亮，再触摸“速冻/速冷”键⑤。当“速冷冻”字符点亮，同时冷冻设定温度显示为 -30°C 时，表示速冷冻模式已开始运行，它能使待冷冻食品快速冻结，达到冷冻保鲜的温度。



- 速冷冻模式只对冷冻室起作用，冷藏室仍按原设定温度运行。
- 建议用户：若一次性冷冻大量食品，应提前 24 小时打开速冷冻功能，让冷冻室降至较低温度，再放入食品。
- 速冷冻功能在 54 小时左右会自动退出速冷冻运行模式。若要提前退出速冷冻模式，方法同上，直到显示屏上的“速冷冻”字符熄灭，表示“速冷冻”已关闭。退出速冷冻模式后，冷冻室按原设定温度运行。
- 不要把待冷冻的新鲜食品直接放在已冷冻的食品上。
- 在速冷冻模式下，不能对冷冻室温度进行设定，只有在退出该模式后方可设定。

最大冷冻能力

- 技术参数上标识的冷冻能力，表示在标准状况下启动速冻功能的测试值。

冰块制作

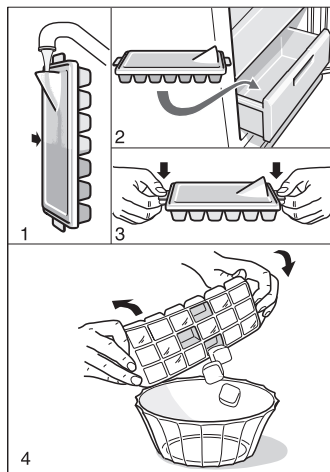

- 为便于快速制冰，在开始制冰前，应将冷冻室的温度调到最低的设定值或打开速冻功能，以便使冷冻室降至较低的温度。
- 合上制冰盒盖从注水口注入饮用水，然后水平放在冷冻室的玻璃搁盘上（建议用户把制冰盒放在风流速比较大的区域）。
- 24 小时制冰量 1200 克。
- 如果用户需要增加制冰量，请自备制冰盒或相关的容器制冰。
- 取冰块时，先打开制冰盒盖然后稍微扭曲制冰盒，冰块就会脱落。

食品的储存

- 热的食品应冷却至室温后再放入冰箱内，否则会增加电力消耗。
- 把食品放入包装袋里，并轻轻地挤压，以尽量排出包装袋里的空气，严格密封。
- 冷冻室食品解冻后不宜再冷冻，应尽快食用。如果您需要再次冷冻已解冻的或刚解冻的食品，时间不宜过长。最好在冷冻之前进行煮、煎、烤或彻底烧透。
- 每个包装在冷冻前最好贴上标签，并标明冷冻日期。
- 为了箱内空气能够正常流通，请不要将食物紧挨着冰箱的风道系统出风口。
- 盛液体的玻璃瓶或罐不能放在冷冻室或冷藏室风道系统出风口，否则会有炸裂的危险。

锁定功能

- 本产品设有锁定功能。



- 触摸“报警 / 锁定”键②，持续5秒钟以上，“按键锁”字符点亮，表示已进入锁定状态。
- 当锁定功能生效时，操作面板上的其他触摸键将被锁定，不能操作。
- 再次触摸“报警 / 锁定”键②，持续5秒钟以上，“按键锁”字符熄灭，表示已退出锁定状态。

报警

在以下情况可能会发生声音报警和冷冻室温度闪烁显示，或显示“报警”字符。



- 开门报警

若打开冷藏室门或冷冻室门超过一分钟，蜂鸣器会报警，把门关好即可关闭蜂鸣器。

- 超温报警

长时间断电后再开机或一次性冷冻大量新鲜食品，可能会引起箱内温度高于报警温度，那么显示屏会显示“报警”字符，同时蜂鸣器报警，且冷冻室温度会闪烁。触摸“报警 / 锁定”键②可关闭蜂鸣器，同时冷冻室温度停止闪烁，当箱内温度低于报警温度时，“报警”字符将自动消失。

除霜

冷藏室除霜

- 冷藏室自动除霜。

冷冻室除霜

- 冷冻室自动除霜。

清洁

冰箱内部及外部清洁应注意事项。

- 清洁前，必须拔下电源插头。
- 清洁时，确保水不能进入灯盒和门上操作面板内。
- 不要将从冷冻室取出的玻璃搁盘直接放入清洗水中。
- 清洗门封条时，必须用清水，并且用干布擦净。用软毛巾蘸温水或中性清洁剂擦洗除门封条外的箱体。
- 清洗后请检查电源线和插头是否被损坏或潮湿。
- 严禁用水直接冲洗冰箱，以免影响电气绝缘性能。
- 严禁用金属擦板、刷子、粗糙的磨料清洗剂、强碱洗涤剂、易燃或有毒清洗液来清洗冰箱。
- 确保冰箱不靠近热源及不暴露在阳光直接照射下。
- 高温食品应冷至室温，再放入冰箱。
- 冷冻食品放在冷藏室解冻，可辅助冷藏室制冷。
- 尽量缩短冰箱的开门时间。
- 确保冷藏室的感温头不要被覆盖或与物品接触，最好保持 5cm 的间隔。
- 食品之间应当保持适当的间隙。

节能要点

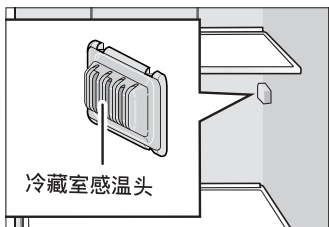

其它事项

停电的时候

- 一般情况下，短时间内停电不会大幅度影响冰箱内的温度。但是，长时间停电时，应减少冰箱的开门次数，避免再放入新食品（防止箱内温度回升加快）。
- 如果知道要停电，可提前打开速冻和速冷功能，使箱内温度冷却到更低值。

关机停止使用

- 如果您决定让冰箱停用一段时间，取出所有的物品，切断电源，彻底清洗冰箱内部，略微敞开箱门以免产生不良气味。
- 一般情况下不要停用冰箱，否则会影响冰箱的寿命。

非故障现象及特殊现象的分析与排除

非故障现象

- **冰箱外表面出现凝露**

当空气湿度较大时，可能会出现这种现象，擦干即可。
- **压缩机发烫**

冰箱工作时，压缩机外壳温度可达 80℃ 左右，不要触摸压缩机和工艺管，可能会伤手。
- **冰箱有“滋滋”的流水声**

这是制冷系统工作时制冷剂在制冷管路里流动的声音。
- **按键失效**

检查是否处于锁定模式或其它模式状态。
- **冰箱有轻微的“咄咄”声响**

冰箱处于自动化霜状态或部件的热胀冷缩引起。
- **电压过低，压缩机不启动**

配备 1000W 以上的电源稳压器。
- **冰箱有“嗡嗡”的振动声**

冰箱工作时，压缩机会发出轻微的“嗡嗡”声。如果冰箱没有放置平稳，也会产生振动和噪音，请按搬运和放置中的相关内容把冰箱调节平稳即可。
- **开机时间较长**

夏季，由于环境温度较高，开机时间较长为正常现象。
- **耗电量高于标注值**

技术数据中所标注的额定耗电量是按国家标准，在 25℃ 的环境温度下，冷藏室温度 5℃，冷冻室温度 -18℃ 情况下，不开门，稳定运行 24 小时所测得的数值。当放入食品较多，环境温度较高或开门频繁时，实际耗电量高于标注值是正常的。设定温度低于上述温度时，也可能出现耗电量高于标注值。
- **冰箱发出“咔哒”声**

冰箱开停机时电磁阀等电气件由于不断吸合断开而发出“咔哒”声。
- **中隔板发热**

开机一段时间后，中隔板会发热，属于正常现象。

非故障现象及特殊现象的分析与排除

特殊现象的分析与排除

| 现象 | 可能原因 | 处理方法 |
|-----------------------|---------------------------------------------------------------------------------------------------------------------------------------------|----------------------------------------------------------------------------------------------------------------------------------------------------------------------------------------------------|
| 显示屏无显示 | 电源插头没插好；断电。 | 插好电源插座；检查是否停电。 |
| 冷冻室温度闪烁显示，同时蜂鸣器发出报警声。 | 箱内温度过高所致，造成的原因有以下几种可能。 <ul style="list-style-type: none">■ 首次开机或长时间断电后再开机。■ 长时间打开冷冻室门。■ 一次性在冷冻室内放入过多的待冷冻食品。 | <ul style="list-style-type: none">■ 触摸报警 / 锁定键  取消报警。■ 关闭冷冻室门。■ 一次性放入冷冻室内的食品不要太多。 |
| 开门后，冷藏室或冷冻室灯不亮。 | 照明灯装置坏。 | 更换照明灯装置 请联系客户服务更换 |
| 压缩机不工作。 | <ul style="list-style-type: none">■ 冰箱处于除霜过程。■ 插座上的插头未连接上。 | <ul style="list-style-type: none">■ 这对自动除霜冰箱来说是正常的。■ 确保插头紧紧地插在插座上。 |
| 压缩机启动时声音大。 | 开始进入工作状态时，电冰箱会启动运行。 | 这是正常的。冰箱持续工作后声音会变小。 |
| 风扇噪音大。 | 环境温度高；快速制冷使风扇自动调速；一次性放入大量食品。 | 这是正常的。冰箱持续工作后声音会变小。 |

如果上述故障现象仍不能排除或出现了上述现象以外的故障，请务必与客户服务部门联系。不得自行拆修或让非本公司指定的专业人员维修，否则造成的冰箱损坏或人身伤害，本公司将不承担任何责任。具体维修细则另见产品保修指南。

客户服务保证（家庭使用）：

保修期内，整机免费保修一年，主要零部件免费保修三年（自购买收货之日起）。

当您需要正常咨询或维修时，请持购机发票与我公司客户服务部门联系。

在您咨询或报修时，请告知服务人员产品代码（E-Nr.）、生产日期（FD）。

在冷藏室内胆的标签上可以找到这些信息。

产品保修指南

友情提示

- 如果您的机器出现异常现象，在联系客服之前，请先阅读机器说明书中的《非故障现象及特殊现象的分析与排除》进行排查。
- 如果维修人员上门后发现机器并无故障，即使在保修期内，您也将承担相关费用。
- 您可以在本手册封底找到客服的联系方式。
上门服务前请提供下列信息：
详细的地址和电话号码、故障描述、购机及收货日期、产品型号 (E-Nr)、生产日期 (FD)。
上述信息有助于更好的为您提供服务，同时也可以为您省去不必要的开支。产品型号请参见铭牌。

保修说明

1. 根据《中华人民共和国消费者权益保护法》和《部分商品修理更换退货责任规定》，本机作为家用电器，自购买收货之日起整机包修1年，主要部件包修3年。用于生产经营目的、商用、公司集体使用等用途所购买的家电，其整机及主要零配件自收货之日起包修期为3个月，除非购销合同中另有规定。
法律法规另有规定的，按照其规定执行。
2. 产品存在瑕疵但不影响产品的性能、功能，也不违反国家强制性规定，厂方、商业单位作降价处理的，其包修条件同上，但因此而降价的部位不予包修。
3. 保修期内，用户修理时必须提供修理产品的有效收货凭证、购买发票和厂方指定的相关三包凭证，三包包修期自购买收货之日算起。如果收货凭证遗失，按照购买发票日期顺延7日作为三包开始日期。如果收货凭证和购买发票同时遗失且不能提供有效信息，按照出厂日期顺延45日作为包修开始日期。
4. 除另有规定外，下列项目不属于免费包修范围，应实行收费修理。
 - 用户搬运、安装、使用、维护、保管不当而损坏的；
 - 电源电压低于187伏或高于242伏而损坏的；
 - 自行或非厂方特约维修点拆修的；
 - 无有效购买发票和三包凭证的；
 - 购买发票或三包凭证型号与产品型号不符或涂改的；
 - 因不可抗力造成产品损坏的；
 - 过了免费包修期的。
5. 由于产品使用环境条件，例如：电源、水源、温度、湿度等非本公司所能控制的因素引起的一切损坏及损失，不在免费保修范围内。

服务保障措施

- 24小时热线
- 原厂配件
- 终身服务
- 延保计划

本资料内容如有变更，恕不另行通知

西门子家用电器客户服务保修卡

| | | | | |
|----------------|-------|--|-------|--|
| SIEMENS | 顾客姓名 | | 联系电话 | |
| | 联系地址 | | | |
| | 购买日期 | | | |
| | 产品型号 | | 发票号码 | |
| | 维修点名称 | | 维修点电话 | |

结算第五联

| | | | | | |
|----------------|-----------------------------------------------------------------------------------|------|--|------|--|
| SIEMENS |  | 顾客姓名 | | 联系电话 | |
| | | 购买日期 | | 发票号码 | |
| | | 产品型号 | | 出厂年月 | |
| | | 维修日期 | | 出厂序号 | |
| | | | | | |

结算第四联

| | | | | | |
|----------------|-----------------------------------------------------------------------------------|------|--|------|--|
| SIEMENS |  | 顾客姓名 | | 联系电话 | |
| | | 购买日期 | | 发票号码 | |
| | | 产品型号 | | 出厂年月 | |
| | | 维修日期 | | 出厂序号 | |
| | | | | | |

结算第三联

| | | | | | |
|----------------|------------------------------------------------------------------------------------|------|--|------|--|
| SIEMENS |  | 顾客姓名 | | 联系电话 | |
| | | 购买日期 | | 发票号码 | |
| | | 产品型号 | | 出厂年月 | |
| | | 维修日期 | | 出厂序号 | |
| | | | | | |

结算第二联

| | | | | | |
|----------------|-------------------------------------------------------------------------------------|------|--|------|--|
| SIEMENS |  | 顾客姓名 | | 联系电话 | |
| | | 购买日期 | | 发票号码 | |
| | | 产品型号 | | 出厂年月 | |
| | | 维修日期 | | 出厂序号 | |
| | | | | | |

结算第一联

| | | | | | |
|----------------|-------------------------------------------------------------------------------------|------|--|------|--|
| SIEMENS |  | 顾客姓名 | | 联系电话 | |
| | | 购买日期 | | 发票号码 | |
| | | 产品型号 | | 出厂年月 | |
| | | 维修日期 | | 出厂序号 | |
| | | | | | |

总经销商：博西家用电器（中国）有限公司
地址：南京市中山路129号中南国际大厦20、21楼

全国免费客户咨询热线：8008289828
全国统一客户服务热线：4008899999
客户服务传真：025-84701672

西门子家电网址：<http://www.siemens-home.cn>
客户服务电子邮箱：careline.china@bshg.com

制造商：博西华电器（安徽）有限公司
地址：安徽省滁州市经济技术开发区世纪大道1号

SIEMENS

西门子对开门家用电冰箱

使用说明书和保修指南

Operating Instructions and Warranty Guide

使用产品前请仔细阅读本使用说明书，并请妥善保管

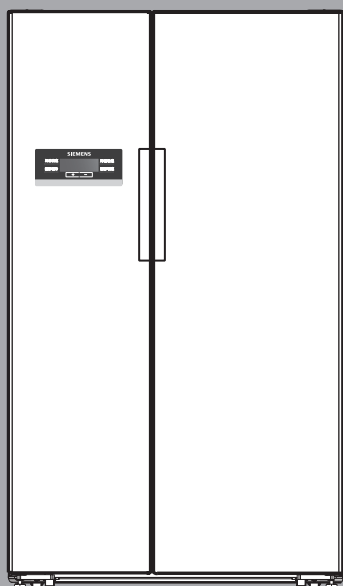

9000 910 098 (PD 95 03)

KA..NV...