

el Οδηγίες χρήσης και τοποθέτησης

PITSOS

WKP1200E8
Πλυντήριο ρούχων

el Οδηγίες χρήσης



Το νέο σας πλυντήριο ρούχων

Επιλέξατε ένα πλυντήριο ρούχων της μάρκας Pitsos.

Παρακαλούμε διαθέστε λίγο χρόνο για την ανάγνωση του εγχειριδίου και γνωρίστε τα πλεονεκτήματα του πλυντηρίου σας.

Για να ανταποκριθούμε στις υψηλές αξιώσεις ποιότητας της μάρκας Pitsos, κάθε πλυντήριο, πριν εγκαταλείψει το εργοστάσιό μας, έχει ελεγχθεί προσεκτικά για σωστή λειτουργία και άριστη κατάσταση.

Περαιτέρω πληροφορίες σχετικά με τα προϊόντα μας, τα εξαρτήματα, τα ανταλλακτικά και τις υπηρεσίες μας θα βρείτε στην ιστοσελίδα μας www.pitsos.gr ή απευθυνθείτε στα κέντρα τεχνικής εξυπηρέτησης πελατών της εταιρείας μας.

Αν οι οδηγίες χρήσης και τοποθέτησης περιγράφουν διάφορα μοντέλα, τότε στα αντίστοιχα σημεία γίνεται αναφορά στις διαφορές.



Θέστε το πλυντήριο των ρούχων σε λειτουργία, αφού πρώτα διαβάσετε αυτές τις οδηγίες χρήσης και τοποθέτησης!

Κανόνες παρουσίασης

⚠ Προειδοποίηση!

Αυτός ο συνδυασμός από σύμβολο και προειδοποιητική λέξη υποδεικνύει μια ενδεχομένως επικίνδυνη κατάσταση. Η αγνόηση μπορεί να οδηγήσει σε τραυματισμούς ή και στο θάνατο.

Προσοχή!

Αυτή η προειδοποιητική λέξη υποδεικνύει μια ενδεχομένως επικίνδυνη κατάσταση. Η αγνόηση μπορεί να οδηγήσει σε υλικές ζημιές και/ή σε βλάβη του περιβάλλοντος.

Υπόδειξη / Συμβουλή

Υπόδειξεις για την ιδανική χρήση της συσκευής / χρήσιμες πληροφορίες.

1. 2. 3. / α) β) γ)

Βήματα ενεργειών, τα οποία παρουσιάζονται με αριθμούς ή γράμματα.

■ / -

Οι απαριθμήσεις παρουσιάζονται με ένα κουτάκι ή μια παύλα.

Πίνακας περιεχομένων

 Χρήση σύμφωνα με το σκοπό προορισμού. 4	 + ecologic 17
 Υποδείξεις ασφαλείας. 5	 ⇒ Λιγότερο σιδέρωμα 17
Ηλεκτρική ασφάλεια 5	 Χειρισμός της συσκευής. 17
Κίνδυνος τραυματισμού 5	Προετοιμασία του πλυντηρίου. 17
Ασφάλεια παιδιών 5	Επιλογή προγράμματος/ενεργοποίηση της συσκευής 17
 Προστασία περιβάλλοντος. 7	Αλλαγή των προρρυθμίσεων του προγράμματος 17
Συσκευασία/Παλιά συσκευή. 7	Επιλογή πρόσθετων ρυθμίσεων του προγράμματος 18
Υποδείξεις οικονομίας 7	Τοποθέτηση των ρούχων στον κάδο . . . 18
 Τα σημαντικότερα εν συντομία . . 8	Δοσολογία και προσθήκη απορρυπαντικού και πρόσθετου υγρού φροντίδας 18
 Γνωρίστε τη συσκευή 9	Εκκίνηση του προγράμματος 19
Πλυντήριο ρούχων 9	Ασφάλεια παιδιών 19
Πεδίο χειρισμού 10	Συμπλήρωση ρούχων. 20
Πεδίο ενδείξεων 10	Αλλαγή προγράμματος 20
 Ρούχα. 11	Διακοπή προγράμματος 20
Προετοιμασία των ρούχων 11	Τέλος του προγράμματος σε περίπτωση διακοπής ξεβγάλματος 20
Ταξινόμηση των ρούχων 11	Τέλος του προγράμματος 21
 Απορρυπαντικό 12	Απομάκρυνση των ρούχων/ Απενεργοποίηση της συσκευής. 21
Σωστή επιλογή απορρυπαντικού 12	 Αισθητήρες. 21
Εξοικονόμηση ενέργειας και απορρυπαντικού. 12	Διάταξη αυτόματης προσαρμογής. 21
 Πίνακας προγραμμάτων 13	Σύστημα ελέγχου ανομοιόμορφης κατανομής 21
Προγράμματα στο διακόπτη επιλογής προγράμματος 13	 Ρύθμιση σήματος. 22
Κολλάρισμα 15	 Καθαρισμός και συντήρηση. 23
Βάψιμο/Ξέβαμμα ρούχων 15	Περίβλημα συσκευής/πεδίο χειρισμού. . 23
Μούλιασμα 15	Κάδος πλυντηρίου. 23
 Προρρυθμίσεις προγράμματος . 15	Απασβέστωση 23
Θερμοκρασία 16	Εθήκη απορρυπαντικού και περίβλημα . . 23
Αριθμός στροφών στυψίματος 16	Φραγμένη η αντλία νερού πλύσης. 23
Χρόνος "λήξη σε" 16	Ο εύκαμπτος σωλήνας αποχέτευσης είναι φραγμένος στο σιφόνι. 24
 Πρόσθετες ρυθμίσεις προγράμματος 17	Το φίλτρο (σήτα) στην παροχή νερού είναι φραγμένο 25
 + quick 17	 Βλάβες, τι μπορεί να γίνει; 25
	Διάταξη απασφάλισης ανάγκης. 25

Υποδείξεις στο πεδίο ενδείξεων.	26
Βλάβες, τι μπορεί να γίνει;.	26

 Υπηρεσία τεχνικής εξυπηρέτησης πελατών	28
---	----

 Τιμές κατανάλωσης	29
Ενεργειακή ετικέτα	29
Πίνακας τιμών κατανάλωσης	30
Αποτελεσματικότερα προγράμματα για βαμβακερά υφάσματα	30
Κλάση απόδοσης στυψίματος	31

 Τεχνικά στοιχεία	31
---	----

 Τοποθέτηση και σύνδεση	32
Υλικά παράδοσης	32
Υποδείξεις ασφαλείας	32
Επιφάνεια τοποθέτησης.	33
Τοποθέτηση επάνω σε βάση ή σε ξύλινο πάτωμα	33
Υποεντοιχισμός/Τοποθέτηση της συσκευής σε συγκρότημα κουζίνας.	33
Απομάκρυνση των ασφαλειών μεταφοράς	33
Μήκη εύκαμπων και σταθερών σωλήνων	34
Παροχή νερού.	35
Αποχέτευση νερού.	35
Ευθυγράμμιση	36
Ηλεκτρική σύνδεση	37
Πριν το πρώτο πλύσιμο	37
Μεταφορά.	38



Χρήση σύμφωνα με το σκοπό προορισμού

- Αποκλειστικά για χρήση στο σπίτι και στο οικιακό περιβάλλον.
- Το πλυντήριο είναι κατάλληλο για το πλύσιμο ρούχων πλενόμενων στο πλυντήριο και μάλλινων πλενόμενων στο χέρι σε σαπουνόνερο.
- Για τη λειτουργία με κρύο πόσιμο νερό και κοινά απορρυπαντικά και μέσα περιποίησης ρούχων του εμπορίου, τα οποία είναι κατάλληλα για τη χρήση σε πλυντήρια ρούχων.
- Κατά τον καθορισμό της δόσης όλων των απορρυπαντικών/βοηθητικών μέσων/μέσων περιποίησης και μέσων καθαρισμού προσέξτε οπωσδήποτε τις υποδείξεις του παραγωγού.
- Το πλυντήριο των ρούχων μπορεί να χρησιμοποιείται από παιδιά 8 ετών και πάνω, από άτομα με περιορισμένες φυσικές, αισθητήριες ή πνευματικές ικανότητες και από άτομα με ελλιπή εμπειρία ή γνώση, εφόσον **επιτηρούνται ή έχουν καθοδηγηθεί** από ένα υπεύθυνο άτομο. Τα παιδιά δεν επιτρέπεται να εκτελούν εργασίες καθαρισμού και συντήρησης χωρίς επίβλεψη.
- Κρατάτε τα κατοικίδια ζώα μακριά από το πλυντήριο.

Διαβάστε τις Οδηγίες χρήσης, Οδηγίες τοποθέτησης και τα άλλα έντυπα που συνοδεύουν το πλυντήριο ρούχων και ακολουθήστε τες.

Φυλάξτε τα έντυπα για τη μετέπειτα χρήση.

Υποδείξεις ασφαλείας

Ηλεκτρική ασφάλεια

Προειδοποίηση Θανατηφόρος κίνδυνος!

Σε περίπτωση επαφής με υπό τάση ευρισκόμενα μέρη υπάρχει κίνδυνος ηλεκτροπληξίας.

- Μην πιάσετε ποτέ το φιν με βρεγμένα χέρια.
- Τραβάτε το ηλεκτρικό καλώδιο πάντα μόνο από το φιν και ποτέ από το καλώδιο, επειδή θα μπορούσε να υποστεί ζημιά.

Κίνδυνος τραυματισμού

Προειδοποίηση Κίνδυνος τραυματισμού!

- Κατά το σήκωμα του πλυντηρίου από προεξέχοντα λειτουργικά μέρη (π.χ. πόρτα), τα μέρη αυτά μπορεί να σπάσουν και να προξενήσουν τραυματισμούς. Μην σηκώνετε το πλυντήριο ρούχων από τα εξαρτήματα που προεξέχουν.
- Εάν ανεβείτε πάνω στο πλυντήριο ρούχων μπορεί να σπάσει η επιφάνεια εργασίας και να προκαλέσει τραυματισμούς. Μην ανεβαίνετε πάνω στο πλυντήριο ρούχων.

- Εάν στηριχτείτε/καθίσετε πάνω στην ανοιχτή πόρτα πλήρωσης μπορεί να ανατραπεί το πλυντήριο ρούχων και να προκαλέσει τραυματισμούς. Μην στηρίζετε πάνω στην ανοιχτή πόρτα πλήρωσης.
- Σε περίπτωση που απλώσετε τα χέρια σας στον περιστρεφόμενο κάδο μπορεί να προκληθούν τραυματισμοί των χεριών. Μην απλώσετε τα χέρια σας μέσα στον περιστρεφόμενο κάδο. Περιμένετε, ώσπου ο κάδος σταματήσει να περιστρέφεται πλέον.

Προειδοποίηση Κίνδυνος ζεματίσματος!

Κατά την πλύση με υψηλές θερμοκρασίες μπορεί σε περίπτωση επαφής με το καυτό νερό πλύσης, π.χ. κατά την άντληση του καυτού νερού πλύσης σε ένα νιπτήρα, να προκληθούν εγκαύματα. Μην απλώσετε τα χέρια σας στο καυτό νερό πλύσης.

Ασφάλεια παιδιών

Προειδοποίηση Θανατηφόρος κίνδυνος!

Τα παιδιά, όταν παίζουν στο πλυντήριο ρούχων, μπορεί να βρεθούν σε θανάσιμες καταστάσεις ή να τραυματιστούν.

- Μην αφήσετε τα παιδιά χωρίς επιτήρηση στο πλυντήριο ρούχων!
- Μην αφήσετε τα παιδιά να παίζουν στο πλυντήριο ρούχων!

Προειδοποίηση **Θανατηφόρος κίνδυνος!**

Τα παιδιά μπορούν να εγκλωβιστούν μέσα στη συσκευή και να θέσουν τη ζωή τους σε κίνδυνο.

Στις παλιές συσκευές που δεν χρησιμοποιούνται πλέον:

- τραβήξτε το φιν από την πρίζα.
- κόψτε το καλώδιο σύνδεσης στο δίκτυο του ηλεκτρικού ρεύματος και αφαιρέστε το μαζί με το φιν.
- καταστρέψτε την κλειδαριά της πόρτας πλήρωσης.

Προειδοποίηση **Κίνδυνος ασφυξίας!**

Τα παιδιά μπορούν κατά το παιχνίδι να τυλιχτούν με τις συσκευασίες/τις μεμβράνες και τα μέρη της συσκευασίας ή να τα φορέσουν πάνω από το κεφάλι τους και να πάθουν ασφυξία.

Κρατάτε τις συσκευασίες, τις μεμβράνες και τα εξαρτήματα της συσκευασίας μακριά από τα παιδιά.

Προειδοποίηση **Κίνδυνος δηλητηρίασης!**

Απορρυπαντικά και πρόσθετα υγρά φροντίδας σε περίπτωση

κατάπτωσης μπορεί να οδηγήσουν σε δηλητηριάσεις. Φυλάγεται τα απορρυπαντικά και τα πρόσθετα υγρά φροντίδας απρόσιτα για τα παιδιά.

Προειδοποίηση **Ερεθισμοί των ματιών/του δέρματος!**

Η επαφή με τα απορρυπαντικά και τα πρόσθετα υγρά φροντίδας μπορεί να οδηγήσει σε ερεθισμούς των ματιών/του δέρματος.

Φυλάγεται τα απορρυπαντικά και τα πρόσθετα υγρά φροντίδας απρόσιτα για τα παιδιά.

Προειδοποίηση **Κίνδυνος τραυματισμού!**

Κατά το πλύσιμο με υψηλές θερμοκρασίες το τζάμι της πόρτας καίει.

Μην αφήνετε τα παιδιά να αγγίξουν την καυτή πόρτα.



Προστασία περιβάλλοντος

Συσκευασία/Παλιά συσκευή



Αποσύρετε τη συσκευασία σύμφωνα με τους κανόνες προστασίας του περιβάλλοντος.









Η συσκευή αυτή ανταποκρίνεται στην Ευρωπαϊκή Οδηγία 2002/96/ΕΚ περί ηλεκτρικών και ηλεκτρονικών συσκευών (waste electrical and electronic equipment – WEEE).

Η οδηγία αυτή καθορίζει τα πλαίσια για την απόσυρση και αξιοποίηση των παλιών συσκευών με ισχύ σ' όλη την ΕΕ.

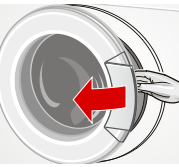
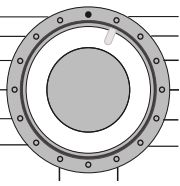
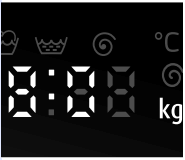
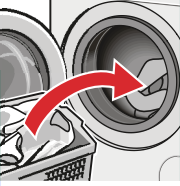
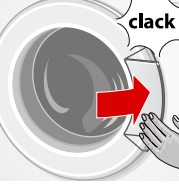
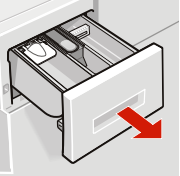
Υποδείξεις οικονομίας

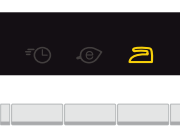
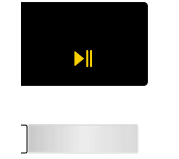
- Εκμεταλλευθείτε την μέγιστη ποσότητα ρούχων του εκάστοτε προγράμματος. Πίνακας προγραμμάτων → *Σελίδα 13*
- Πλένετε τα κανονικά λερωμένα ρούχα χωρίς πρόπλυση.
- Στα ελαφρά μέχρι μέτρια λερωμένα ρούχα εξοικονόμηση ενέργειας και απορρυπαντικού. → *Σελίδα 12*
- **Οικονομική λειτουργία:** Ο φωτισμός του πεδίου ενδείξεων σβήνει μετά από μερικά λεπτά, το πλήκτρο **έναρξη** αναβοσβήνει. Για την ενεργοποίηση του φωτισμού πατήστε ένα οποιοδήποτε πλήκτρο. Ο τρόπος λειτουργίας με εξοικονόμηση ενέργειας δεν ενεργοποιείται, όταν βρίσκεται σε εξέλιξη κάποιο πρόγραμμα.
- Εάν στεγνώσετε στη συνέχεια τα ρούχα στο στεγνωτήριο, επιλέξτε τον αριθμό στροφών στυψίματος σύμφωνα με τις οδηγίες του κατασκευαστή του στεγνωτηρίου.

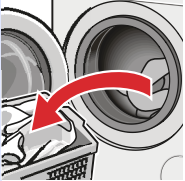
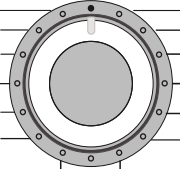
Τα σημαντικότερα εν συντομία

1				
	Βάλτε το φιλτρίν στην πρίζα.	Ανοίξτε τη βάνα παροχής νερού.	Ταξινομήστε τα ρούχα.	Ανοίξτε την πόρτα πλήρωσης.
2				
	Επιλέξτε πρόγραμμα π.χ. βαμβακερά .	Προσέξτε το μέγιστο φορτίο στο πεδίο ενδείξεων.	Τοποθετήστε τα ρούχα.	Κλείστε την πόρτα. clack
3				
	Βάλτε στην αντίστοιχη θήκη απορρυπαντικό.	Αλλάξτε ενδεχομένως τις προρρυθμίσεις του προγράμματος.	Επιλέξτε ενδεχομένως πρόσθετες ρυθμίσεις.	Ξεκινήστε το πρόγραμμα.
4				
	Τέλος του προγράμματος	Ανοίξτε την πόρτα πλήρωσης και αφαιρέστε τα ρούχα.	Θέστε το διακόπτη επιλογής προγράμματος στο stop .	Κλείστε τη βάνα του νερού (σε μοντέλα χωρίς Aqua-Stop).

Γνωρίστε τη συσκευή

Πλυντήριο ρούχων

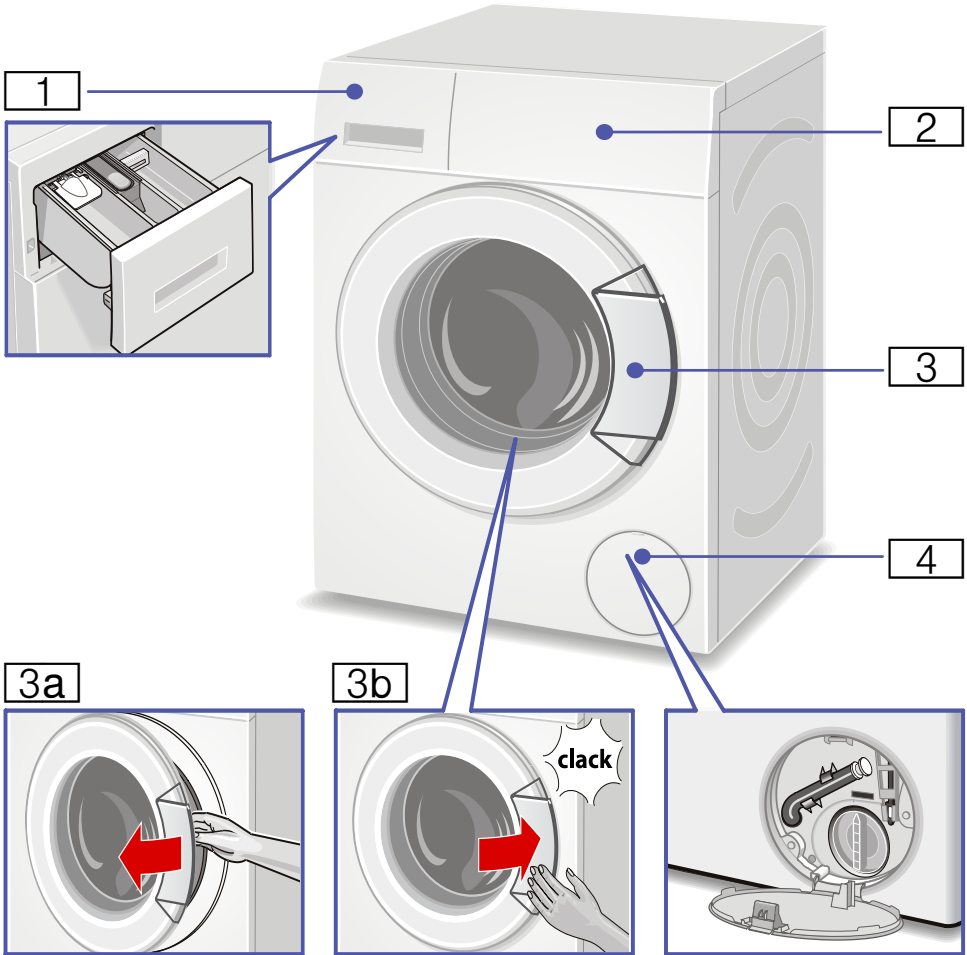

1 Θήκη απορρυπαντικού → Σελίδα 18

2 Στοιχεία χειρισμού/ενδείξεων

3 Πόρτα πλήρωσης με λαβή παραθύρου

3a Άνοιγμα της πόρτας πλήρωσης

3b Κλείσιμο της πόρτας πλήρωσης

4 Κλαπέτο σέρβις

Πεδίο χειρισμού

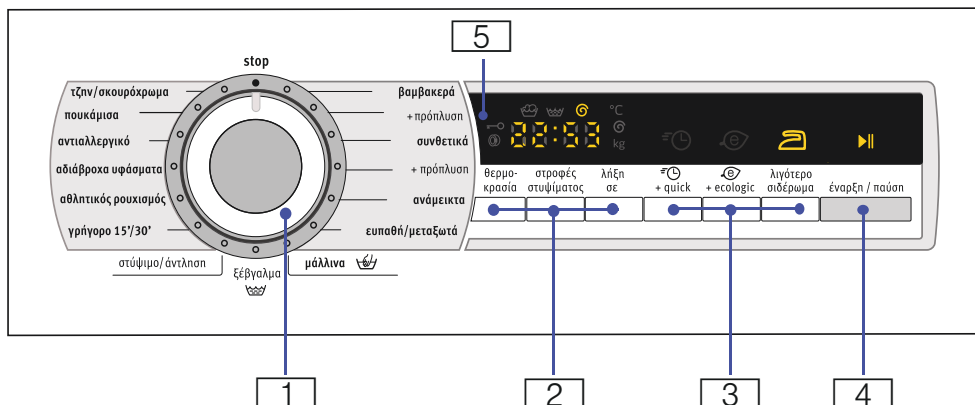

1 Διακόπτης επιλογής προγράμματος για την επιλογή ενός προγράμματος και διακόπτης On/Off

2 **Θερμοκρασία**, αριθμός **στροφών στυψίματος**, χρόνος **λήξη σε** για την αλλαγή των προρρυθμίσεων του προγράμματος

3 **+ quick**, **+ ecologic**, **λιγότερο σιδέρωμα**, πρόσθετες ρυθμίσεις προγράμματος

4 **▶▶ έναρξη/παύση** για το ξεκίνημα, τη διακοπή (συμπλήρωση ρούχων) και τον τερματισμό ενός προγράμματος

5 Πεδίο ενδείξεων για ρυθμίσεις και πληροφορίες

Πεδίο ενδείξεων

Ρυθμίσεις για το επιλεγμένο πρόγραμμα		
Cold - 90 °C	Θερμοκρασία	Cold = κρύο
- - ... 1200*⊙	Αριθμός στροφών στυψίματος; * μέγιστος αριθμός στροφών στυψίματος ανάλογα το μοντέλο	σε στροφές/λεπτό, - - - = διακοπή ξεβγάλματος (χωρίς τελικό στύψιμο)
1:30	Διάρκεια προγράμματος	μετά επιλογή του προγράμματος σε h:min (ώρες:λεπτά)
1 - 24h	Λήξη σε	τέλος του προγράμματος μετά ... h (h=ώρες)
8.0 kg	μέγιστο φορτίο	

Ένδειξη κατάστασης για την πρόοδο του προγράμματος (πορεία του προγράμματος):

☰☱⊙ End : Πλύση, Ξεβγάλμα, στύψιμο, διάρκεια ή λήξη προγράμματος

⊙ : Άνοιγμα πόρτας πλήρωσης, συμπλήρωση ρούχων → Σελίδα 20

☞⊙: Ασφάλεια παιδιών → Σελίδα 19



Ρούχα

Προετοιμασία των ρούχων

Προσοχή!

Ζημιές στη συσκευή/ζημιές στα υφάσματα

Τα ξένα σώματα (π.χ. κέρματα, συνδετήρες γραφείου, βελόνες, καρφιά) μπορούν να προκαλέσουν ζημιές στα ρούχα και στα εξαρτήματα του πλυντηρίου ρούχων.

Προσέξτε γι' αυτό τις ακόλουθες υποδείξεις κατά την προετοιμασία των ρούχων σας:

- Αδειάστε τις τσέπες.

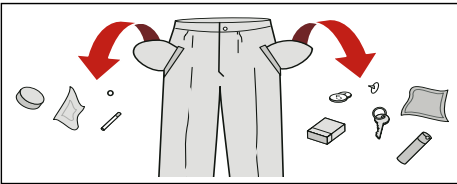

- Ελέγξτε, μήπως υπάρχουν μεταλλικά αντικείμενα στα ρούχα (συνδετήρες κλπ.) και αφαιρέστε τα.
- Τα ευαίσθητα να πλένονται σε δίχτυ/σακούλα πλυσίματος (κάλτσες, σουτιέν με μπαλένες).
- Κλείνετε τα φερμουάρ και κουμπώνετε τις παπλωματοθήκες και μαξιλαροθήκες.
- Βουρτσίζετε την άμμο από τις τσέπες και τα ρεβέρ.
- Αφαιρείτε από τις κουρτίνες τα πιαστράκια για το κρέμασμα ή τα τοποθετείτε μέσα σε δίχτυ/σακούλα πλυσίματος.

Ταξινόμηση των ρούχων

Ταξινομήστε τα ρούχα σας σύμφωνα με τις υποδείξεις περιποίησης και τα στοιχεία του κατασκευαστή πάνω στις ετικέτες φροντίδας κατά:

- Είδος υφάσματος/ινών
- Χρώμα

Υπόδειξη: Τα ρούχα μπορεί να βαφτούν ή να μην καθαριστούν σωστά. Πλύνετε τα λευκά και τα χρωματιστά ρούχα χωριστά.

Πλύνετε τα νέα χρωματιστά ρούχα την πρώτη φορά ξεχωριστά.

- **Ρύπανση**

Πλύντε τα ρούχα με τον ίδιο βαθμό ρύπανσης μαζί.

Μερικά παραδείγματα για τους βαθμούς ρύπανσης:

- **ελαφριά:** μην προπλύνετε, ενδεχομένως επιλέξτε τη ρύθμιση V + quick
- **κανονική**
- **δυνατή:** βάλτε λιγότερα ρούχα στο πλυντήριο, επιλέξτε πρόγραμμα με πρόπλυση
- **Λεκέδες:** απομακρύνετε/επεξεργαστείτε τους λεκέδες, όσο είναι ακόμα νωποί. Πρώτα υγράνετε τους με σαπουνάδα, μην τους τρίψετε. Στη συνέχεια πλύντε τα κομμάτια των ρούχων με το ανάλογο πρόγραμμα. Οι σκληροί/ξεραμένοι λεκέδες μερικές φορές μπορεί να απομακρυνθούν μετά από επανειλημμένο πλύσιμο.
- Σύμβολα πάνω στις ετικέτες φροντίδας
Οι αριθμοί στα σύμβολα παραπέμπουν στη μέγιστη χρησιμοποιούμενη θερμοκρασία πλύσης.
 - : κατάλληλα για κανονική διαδικασία πλύσης, π.χ. πρόγραμμα **βαμβακερά**
 - : απαραίτητη προσεκτική διαδικασία πλύσης, π.χ. πρόγραμμα **συνθετικά**
 - : απαραίτητη ιδιαίτερα προσεκτική διαδικασία πλύσης, π.χ. πρόγραμμα **ευπαθή/μεταξωτά**
 - : κατάλληλα για πλύσιμο στο χέρι, π.χ. πρόγραμμα **μάλλινα**
 - : μην πλύνετε τα ρούχα στο πλυντήριο των ρούχων.

Απορρυπαντικό

Σωστή επιλογή απορρυπαντικού

Για τη σωστή επιλογή του απορρυπαντικού, της θερμοκρασίας και της φροντίδας των ρούχων καθοριστικό ρόλο παίζει η ετικέτα φροντίδας. → επίσης www.sartex.ch

Στην ιστοσελίδα www.cleanright.eu μπορείτε να βρείτε ένα μεγάλο αριθμό περαιτέρω πληροφοριών σχετικά με τα μέσα πλύσης, φροντίδας και καθαρισμού για την ιδιωτική χρήση.

- **Απορρυπαντικό πλήρους πλύσης με οπτικές λευκαντικές ουσίες**
κατάλληλο για ανθεκτικά στο βράσιμο λευκά λινά ή βαμβακερά ρούχα
Πρόγραμμα: βαμβακερά / Cold °C - μέγ.90 °C
- **Απορρυπαντικό για χρωματιστά χωρίς λευκαντικό και οπτικές λευκαντικές ουσίες**
Απορρυπαντικό για χρωματιστά χωρίς λευκαντικό και οπτικές λευκαντικές ουσίες
κατάλληλο για χρωματιστά λινά ή βαμβακερά ρούχα
Πρόγραμμα: βαμβακερά / Cold °C - μέγ.60 °C
- **?Απορρυπαντικό χρωματιστών/ευαίσθητων ρούχων χωρίς οπτικές λευκαντικές ουσίες**
κατάλληλο για χρωματιστά ρούχα από ευαίσθητε ίνες, συνθετικά / Πρόγραμμα: συνθετικά / Cold °C - μέγ.60 °C
- **Απορρυπαντικό για ευπαθή**
κατάλληλο για ευπαθή λεπτά υφάσματα, μεταξωτά ή βισκόζη
Πρόγραμμα: ευπαθή/μεταξωτά / Cold °C - μέγ.40 °C
- **Απορρυπαντικό για μάλλινα**
κατάλληλο για μάλλινα
Πρόγραμμα μάλλινα / Cold °C - μέγ.40 °C

Εξοικονόμηση ενέργειας και απορρυπαντικού

Στα ελαφρά μέχρι μέτρια λερωμένα ρούχα μπορείτε να εξοικονομήσετε ενέργεια (μείωση της θερμοκρασίας πλύσης) και απορρυπαντικό.

Εξοικονόμηση	Ρύπανση/Υπόδειξη
<p>Μειωμένη θερμοκρασία και ποσότητα απορρυπαντικού σύμφωνα με τη σύσταση δόσης</p>  <p>Θερμοκρασία σύμφωνα με την ετικέτα φροντίδας και ποσότητα απορρυπαντικού σύμφωνα με τη σύσταση δόσης/πολύ λερωμένα</p>	<p>Ελαφριά Δε φαίνεται καμία ρύπανση και κανέναν λεκές. Τα ρούχα έχουν πάρει τη μυρωδιά του σώματος, π.χ.:</p> <ul style="list-style-type: none"> ■ Ελαφρά καλοκαιρινά/αθλητικά ρούχα (φορεμένα λίγες ώρες) ■ Κοντομάνικα μπλουζάκια, πουκάμισα, μπλούζες, (φορεμένα μέχρι και 1 ημέρα) ■ Κλινσκοπέσματα και πετσέτες προσώπου επισκεπτών (χρησιμοποιημένα 1 ημέρα) <p>Κανονική Εμφανής ρύπανση/ή φαίνονται μερικοί ελαφριοί λεκέδες, π.χ.:</p> <ul style="list-style-type: none"> ■ Κοντομάνικα μπλουζάκια, πουκάμισα, μπλούζες, (ιδρωμένα, φορεμένα περισσότερες φορές) ■ Πετσέτες προσώπου, κλινσκοπέσματα (χρησιμοποιημένα μέχρι και 1 εβδομάδα) <p>Δυνατή Φαίνονται καθαρά ρύπανση και/ή λεκέδες, π.χ.πετσέτες κουζίνας, βρεφικά ρούχα, ρούχα εργασίας</p>









Υπόδειξη: Κατά τη δόση όλων των απορρυπαντικών, βοηθητικών μέσων και μέσων φροντίδας προσέξτε οπωσδήποτε τις υποδείξεις του κατασκευαστή και τις άλλες οδηγίες. → Σελίδα 18

Πίνακας προγραμμάτων

Προγράμματα στο διακόπτη επιλογής προγράμματος

Πρόγραμμα/είδος ρούχων/υποδείξεις	Ρυθμίσεις
Όνομα προγράμματος Σύντομη επεξήγηση του προγράμματος ή αντίστοιχα για ποια υφάσματα είναι κατάλληλο.	μέγιστο φορτίο, * μειωμένο φορτίο στη ρύθμιση ™ + quick επιλεγόμενη θερμοκρασία επιλεγόμενος αριθμός στροφών στυψίματος; ** μέγιστος αριθμός στροφών στυψίματος ανάλογα το μοντέλο δυνατές ρυθμίσεις προγράμματος
Βαμβακερά υφάσματα ανθεκτικά στο στραπατσάρισμα, ανθεκτικά στο βράσιμο βαμβακερά ή λινά υφάσματα Βαμβακερά + Πρόπλυση Πρόγραμμα με πρόπλυση, μοιράστε το απορρυπαντικό στο θάλαμο I και II Υπόδειξη: Στη ρύθμιση ™ + quick κατάλληλο ως σύντομο πρόγραμμα για ελαφρά λερωμένα ρούχα.	μέγ.8 kg/5* kg Cold - 90 °C - - - ... 1200** στροφές/λεπτό ™, ™, ②
συνθετικά Συνθετικά ρούχα ή ρούχα από ανάμεικτα υφάσματα. Συνθετικά + Πρόπλυση: Πρόγραμμα με πρόπλυση, μοιράστε το απορρυπαντικό στο θάλαμο I και II	μέγ. 4 kg Cold - 60 °C - - - ... 1200 στροφές/λεπτό ™, ™, ②
ανάμεικτα Ανάμεικτο φορτίο αποτελούμενο από βαμβακερά και συνθετικά υφάσματα	μέγ. 3,5 kg Cold - 40 °C - - - ... 1200** στροφές/λεπτό ™, ™, ②
ευπαθή/μεταξωτά Για ευαισθητά, πλενόμενα ρούχα, π.χ. από μετάξι, σατέν, συνθετικά ή ανάμεικτα υφάσματα (π.χ. μεταξωτές μπλούζες, φουλάρια). Υπόδειξη: Για το πλύσιμο στο πλυντήριο χρησιμοποιείτε κατάλληλο απορρυπαντικό για ευπαθή ή μεταξωτά.	μέγ. 2 kg Cold - 40 °C - - - ... 800 στροφές/λεπτό ™, ™, ②

Πρόγραμμα/είδος ρούχων/υποδείξεις	Ρυθμίσεις
 μάλλιναν Μάλλινα ή σύμμεικτα μάλλινα υφάσματα και ρούχα, πλενόμενα στο χέρι ή στο πλυντήριο. Ιδιαίτερα απαλό πρόγραμμα πλυσίματος για να μην "μπαινούν" τα ρούχα, μεγαλύτερης διάρκειας διακοπές προγράμματος (τα ρούχα ησυχάζουν στο νερό πλύσης) Υποδείξεις <ul style="list-style-type: none"> ■ Το μαλλί είναι ζωικής προέλευσης, π.χ.: ανγκορά, αλπακά, λάμα, πρόβατο. ■ Για το πλύσιμο στο πλυντήριο χρησιμοποιείτε κατάλληλο απορρυπαντικό για Μάλλινα. 	μέγ. 2 kg Cold - 40 °C - - - ... 800 στροφές/λεπτό -
ξέβγαλμα  Πρόσθετο ξέβγαλμα με στύψιμο.	μέγ. 8 kg - - - - ... 1200** στροφές/λεπτό 
στύψιμο/άντληση Πρόσθετο στύψιμο με επιλεγόμενο αριθμό στροφών στυψίματος. Εάν πρέπει να γίνει μόνο άντληση, θέστε τον αριθμό στροφών του στυψίματος στο - - - .	μέγ. 8 kg - - - - ... 1200** στροφές/λεπτό 
γρήγορο 15'/30' Ιδιαίτερα σύντομο πρόγραμμα περίπου 15'/30' λεπτά, κατάλληλο για λίγα, ελαφρά λερωμένα ρούχα	μέγ. 2 kg / 3,5 kg Cold - 40 °C - - - ... 1200** στροφές/λεπτό -
αθλητικός ρουχισμός Υφάσματα από μικροΐνες για σπορ και ελεύθερο χρόνο Υποδείξεις <ul style="list-style-type: none"> ■ Τα ρούχα δεν επιτρέπεται να έχουν ξεβγαλθεί μαζί με μαλακτικό. ■ Πριν το πλύσιμο καθαρίστε τη θήκη απορρυπαντικού (όλους τους θαλάμους) καλά από τα υπολείμματα του μαλακτικού. 	μέγ. 2 kg Cold - 40 °C - - - ... 800 στροφές/λεπτό 
αδιάβροχα υφάσματα (εξωτερικής χρήσης) Υφάσματα αδιάβροχα και εξωτερικής χρήσης με επικάλυψη μεμβράνης και υδρόφοβα υφάσματα Υποδείξεις <ul style="list-style-type: none"> ■ Χρησιμοποιείτε κατάλληλο για πλύση στο πλυντήριο ρούχων ειδικό απορρυπαντικό, δόση σύμφωνα με τα στοιχεία του κατασκευαστή του θάλαμο II. ■ Τα ρούχα δεν επιτρέπεται να έχουν ξεβγαλθεί μαζί με μαλακτικό. ■ Πριν το πλύσιμο καθαρίστε τη θήκη απορρυπαντικού (όλους τους θαλάμους) καλά από τα υπολείμματα του μαλακτικού. 	μέγ. 2 kg Cold - 40 °C - - - ... 800 στροφές/λεπτό 

Πρόγραμμα/είδος ρούχων/υποδείξεις	Ρυθμίσεις
αντιαλλεργικό Ανθεκτικά ρούχα	μέγ. 7,5 kg/5* kg Cold - 60 °C
Υπόδειξη: Παρατεταμένη κυρίως πλύση και ξεβγάλμα σε υψηλότερη στάθμη νερού για ιδιαίτερα ευαίσθητο δέρμα.	--- ... 1200** στροφές/λεπτό
	  
πουκάμια Πουκάμια/μπλούζες από βαμβακερά, λινά, συνθετικά υφάσματα ή υφάσματα μεικτής ύφανσης που δε χρειάζονται σιδέρωμα	μέγ. 2 kg Cold - 60 °C
Υπόδειξη: Πλένετε τα πουκάμια/τις μπλούζες από μετάξι/ευαίσθητα υλικά στο πρόγραμμα ευπαθή/μεταξωτά.	--- ... 800 στροφές/λεπτό
	  
τζιν/σκουρόχρωμα Σκούρα βαμβακερά υφάσματα και σκούρα ευαίσθητα υφάσματα Πλένετε τα ρούχα γυρισμένα από την ανάποδη.	μέγ. 3,5 kg Cold - 40 °C
	--- ... 1200 στροφές/λεπτό
	  

Κολλάρισμα

Υπόδειξη: Τα ρούχα δεν πρέπει να έχουν ξεβγαλθεί με μαλακτικό.

Το κολλάρισμα είναι δυνατό σε όλα τα προγράμματα πλύσης με υγρή κόλλα. Ρυθμίστε τη δόση της κόλλας σύμφωνα με τα στοιχεία του κατασκευαστή στο θάλαμο Σ M (ενδεχομένως καθαρίστε προηγουμένως).

Βάψιμο/Ξέβαμμα ρούχων

Προσέξτε τις οδηγίες του κατασκευαστή του μέσου βαφής. Βάψτε μόνο στα πλαίσια των αναγκών του νοικοκυριού. Τα άλατα μπορούν να διαβρώσουν τον ανοξειδωτο χάλυβα! Προσέξτε τις οδηγίες του κατασκευαστή του μέσου βαφής.

Μην ξεβάψετε τα ρούχα στο πλυντήριο των ρούχων!

Μούλιασμα

1. Προσθέστε το μέσο μουλιάσματος/ απορρυπαντικό σύμφωνα με τα στοιχεία του κατασκευαστή στο θάλαμο **II**.
2. Θέστε το διακόπτη επιλογής προγράμματος στο **βαμβακερά 30 °C**.

3. Επιλέξτε **έναρξη**/παύση.
4. Μετά περίπου 10 λεπτά επιλέξτε **έναρξη/παύση**.
5. Μετά τον επιθυμητό χρόνο μουλιάσματος επιλέξτε ξανά **έναρξη/παύση**, όταν θέλετε τη συνέχιση ή αλλάξετε το πρόγραμμα.

Υποδείξεις

- Τοποθετήστε ρούχα με το ίδιο χρώμα.
- Δεν χρειάζεται να προσθέσετε επιπλέον απορρυπαντικό, διότι το νερό του μουλιάσματος θα χρησιμοποιηθεί για το πλύσιμο.

P+ Προρρυθμίσεις προγράμματος

Από το εργοστάσιο σε όλα τα προγράμματα έχει προρρυθμιστεί η θερμοκρασία, ο αριθμός στροφών στύψιματος και η διάρκεια του προγράμματος (Χρόνος "λήξη σε").

Με την επιλογή του προγράμματος εμφανίζονται οι προρρυθμίσεις στο πεδίο ενδείξεων.

el Προρρυθμίσεις προγράμματος

Τις προρρυθμίσεις μπορείτε να τις αλλάξετε ως ακολούθως.

Θερμοκρασία

Πριν και κατά τη διάρκεια του προγράμματος μπορείτε ανάλογα με την πρόοδο του προγράμματος να αλλάξετε την προρρυθμισμένη θερμοκρασία (σε °C).

Πατήστε γι' αυτό το αντίστοιχο πλήκτρο τόσες φορές, ώπου να εμφανιστεί η επιθυμητή ρύθμιση.

Η μέγιστη ρυθμιζόμενη θερμοκρασία εξαρτάται από το επιλεγμένο πρόγραμμα.

Πίνακας προγραμμάτων → Σελίδα 13

Αριθμός στροφών στυψίματος

Πριν και κατά τη διάρκεια του προγράμματος μπορείτε ανάλογα με την πρόοδο του προγράμματος να αλλάξετε τον αριθμό των στροφών στυψίματος (σε στροφές/λεπτό).

Πατήστε γι' αυτό το αντίστοιχο πλήκτρο τόσες φορές, ώπου να εμφανιστεί η επιθυμητή ρύθμιση.

Ρύθμιση – – – Ⓞ : Διακοπή ξεβγάλματος = χωρίς τελικό στύψιμο, μετά το τελευταίο ξεβγάλμα παραμένουν τα ρούχα στο νερό.

Μπορείτε να επιλέξετε τη διακοπή ξεβγάλματος, για να αποφύγετε το τσαλάκωμα, όταν στο τέλος του προγράμματος δεν αφαιρεθούν αμέσως τα ρούχα από το πλυντήριο των ρούχων.

Ο μέγιστος ρυθμιζόμενος αριθμός στροφών εξαρτάται από το επιλεγμένο πρόγραμμα και το μοντέλο.

Πίνακας προγραμμάτων → Σελίδα 13

Χρόνος "λήξη σε"

Με την επιλογή του προγράμματος εμφανίζεται η εκάστοτε διάρκειά του.

Η διάρκεια του προγράμματος προσαρμόζεται στο τρέχον πρόγραμμα αυτόματα. Οι αλλαγές στις προρρυθμίσεις του προγράμματος ή στις ρυθμίσεις του

προγράμματος οδηγούν επίσης στην αλλαγή της διάρκειας του προγράμματος.

Πριν την έναρξη του προγράμματος μπορεί προεπιλεγεί το τέλος του προγράμματος (χρόνος "λήξη σε") σε βήματα ανά ώρα (h=ώρα) μέχρι το πολύ 24 ώρες.

Πατήστε γι' αυτό το αντίστοιχο πλήκτρο τόσες φορές, ώπου να εμφανιστεί η επιθυμητή ρύθμιση.

Υπόδειξη: Η διάρκεια του προγράμματος συνυπολογίζεται στο ρυθμισμένο χρόνο "λήξη σε".

Μετά την εκκίνηση εμφανίζεται ο προεπιλεγμένος χρόνος π.χ. **8h** και μειώνεται, ώπου να αρχίσει το πρόγραμμα πλύσης. Μετά εμφανίζεται η διάρκεια του προγράμματος π.χ. **2:30** (ώρες:λεπτά).

Αλλαγή του προεπιλεγμένου χρόνου:

Μπορείτε να αλλάξετε τον προεπιλεγμένο χρόνο μετά την έναρξη του προγράμματος ως εξής:

1. Επιλέξτε έναρξη/παύση.
2. Πατήστε το πλήκτρο **λήξη σε** τόσες φορές, ώπου να εμφανιστεί ο επιθυμητός αριθμός ωρών.
3. Πατήστε το πλήκτρο **έναρξη**/παύση.

Συμπλήρωση ρούχων κατά τη διάρκεια που ο προεπιλεγμένος χρόνος τρέχει:

1. Επιλέξτε έναρξη/παύση.
2. Στο πεδίο ενδείξεων ανάβουν **ΝΑΙ** και Ⓞ. Η πόρτα πλήρωσης μπορεί να ανοίξει και μπορείτε να συμπληρώσετε ρούχα.
3. Κλείστε την πόρτα.
4. Πατήστε το πλήκτρο **έναρξη**/παύση. Ο προεπιλεγμένος χρόνος συνεχίζει να τρέχει.

P+ Πρόσθετες ρυθμίσεις προγράμματος

+ quick

Για πλύση σε σύντομο χρόνο με συγκρίσιμο αποτέλεσμα πλύσης με το πρόγραμμα Standard.

Υπόδειξη: Μην υπερβαίνετε το μέγιστο φορτίο.

Πίνακας προγραμμάτων → Σελίδα 13

+ ecologic

Για εξοικονόμηση ενέργειας με συγκρίσιμο αποτέλεσμα πλυσίματος με το πρόγραμμα Standard.

Λιγότερο σιδέρωμα

Ειδική διαδικασία στύψιματος με ακόλουθο χαλάρωμα. Απαλό τελικό στύψιμο - ελαφρά αυξημένη υπόλοιπη υγρασία των ρούχων.

Χειρισμός της συσκευής

Προετοιμασία του πλυντηρίου

Υπόδειξη: Το πλυντήριο ρούχων **πρέπει να είναι σωστά τοποθετημένο και συνδεδεμένο**, από → Σελίδα 32

1. Βάλτε το φιλτράκι στην πρίζα.
2. Ανοίξτε τη βρύση παροχής νερού.
3. Ανοίξτε την πόρτα πλήρωσης.
4. Ελέγξτε, εάν ο κάδος έχει αδειάσει εντελώς. Ενδεχομένως αδειάστε τον.

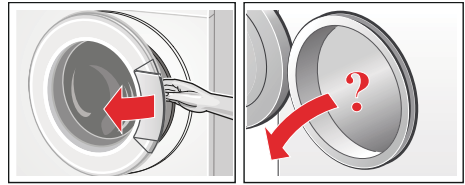

Επιλογή προγράμματος/ ενεργοποίηση της συσκευής

Υπόδειξη: Εάν έχετε ενεργοποιημένη την ασφάλεια παιδιών, πρέπει πρώτα να την απενεργοποιήσετε προτού να μπορείτε να ρυθμίσετε ένα πρόγραμμα. → Σελίδα 19

Επιλέξτε το επιθυμητό πρόγραμμα με το διακόπτη επιλογής προγράμματος. Δυνατότητα περιστροφής και στις δύο κατευθύνσεις.

Το πλυντήριο είναι ενεργοποιημένο.

Στο πεδίο ενδείξεων για το επιλεγμένο πρόγραμμα εμφανίζεται συνεχώς:

- η διάρκεια του προγράμματος,
- η προρρυθμισμένη θερμοκρασία,
- ο προρρυθμισμένος αριθμός στροφών στύψιματος και
- το μέγιστο φορτίο.

Αλλαγή των προρρυθμίσεων του προγράμματος

Μπορείτε να χρησιμοποιήσετε τις προρρυθμίσεις ή να αλλάξετε τις προρρυθμίσεις.

Πατήστε γι' αυτό το αντίστοιχο πλήκτρο τόσες φορές, ώσπου να εμφανιστεί η επιθυμητή ρύθμιση.

Οι ρυθμίσεις είναι ενεργοποιημένες χωρίς επιβεβαίωση.

Μετά την απενεργοποίηση της συσκευής δε διατηρούνται.

Προρρυθμίσεις προγράμματος
→ Σελίδα 15

Πίνακας προγραμμάτων από → Σελίδα 13

Επιλογή πρόσθετων ρυθμίσεων του προγράμματος

Με την επιλογή των πρόσθετων ρυθμίσεων μπορείτε να προσαρμόσετε τη διεργασία της πλύσης ακόμα καλύτερα στις ομάδες των ρούχων σας.

Οι ρυθμίσεις ανάλογα με την πρόοδο του προγράμματος μπορεί να επιλεγούν ή να ακυρωθούν.

Οι ενδεικτικές λυχνίες στα πλήκτρα ανάβουν, όταν η ρύθμιση είναι ενεργοποιημένη.

Μετά την απενεργοποίηση της συσκευής οι ρυθμίσεις δε διατηρούνται.

Πρόσθετες ρυθμίσεις → Σελίδα 17

Πίνακας προγραμμάτων από → Σελίδα 13

Τοποθέτηση των ρούχων στον κάδο

⚠ Προειδοποίηση

Θανατηφόρος κίνδυνος!

Τα ρούχα, τα οποία έχουν προηγουμένως υποστεί επεξεργασία με μέσα καθαρισμού που περιέχουν διαλύτες, π.χ. μέσα για την απομάκρυνση λεκέδων ή βενζίνη καθαρισμού, μπορούν μετά την τοποθέτησή τους μέσα στον κάδο να οδηγήσουν σε έκρηξη.

Ξεπλύνετε αυτά τα κομμάτια των ρούχων προηγουμένως πολύ καλά στο χέρι.

Υποδείξεις

- Αναμείξτε τα μεγάλα και τα μικρά κομμάτια ρούχων. Τα ρούχα με διαφορετικό μέγεθος κατανέμονται καλύτερα κατά το σύψιμο. Τα ξεχωριστά κομμάτια ρούχων μπορεί να οδηγήσουν σε κραδασμούς.
 - Προσέξτε το αναφερόμενο μέγιστο φορτίο. Μια υπερπλήρωση μειώνει το αποτέλεσμα της πλύσης και προωθεί το τσαλάκωμα.
1. Τοποθετήστε τα προδιαλεγμένα κομμάτια ρούχων ξεδιπλωμένα στον κάδο του πλυντηρίου.

2. Προσέξτε, να μη μαγκώσετε κανένα κομμάτι ρούχων μεταξύ της πόρτας πλήρωσης και του λαστιχένιου κολάρου και κλείστε την πόρτα πλήρωσης.

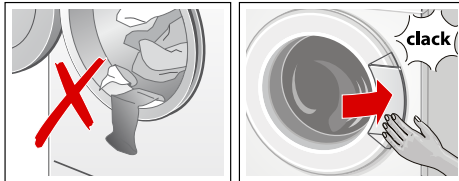

Η ενδεικτική λυχνία του πληκτρού έναρξης αναβοσβήνει και στο πεδίο ενδείξεων εξακολουθούν να εμφανίζεται συνεχώς οι ρυθμίσεις του προγράμματος. Αλλαγές των ρυθμίσεων είναι δυνατές.

Δοσολογία και προσθήκη απορρυπαντικού και πρόσθετου υγρού φροντίδας

Προσοχή!

Ζημιές στη συσκευή

Τα απορρυπαντικά και τα μέσα για την προεπεξεργασία των ρούχων (π.χ. απορρυπαντικό λεκέδων, σπρέι πρόπλυσης, ...) σε περίπτωση επαφής μπορεί να προκαλέσουν ζημιά στις εξωτερικές επιφάνειες του πλυντηρίου ρούχων.

Μη φέρετε σε επαφή αυτά τα μέσα με τις εξωτερικές επιφάνειες του πλυντηρίου ρούχων. Ενδεχομένως σκουπίστε αμέσως τα υπολείμματα ψεκασμού και τα άλλα τυχόν υπολείμματα/σταγόνες με ένα υγρό πανί.

Δοσολογία

Ρυθμίστε τη δόση των απορρυπαντικών και των πρόσθετων υγρών φροντίδας ανάλογα:

- με τη σκληρότητα του νερού, μπορείτε να την πληροφορηθείτε από την τοπική υπηρεσία ύδρευσης
- τα στοιχεία του κατασκευαστή πάνω στη συσκευασία
- την ποσότητα των ρούχων
- τη ρύπανση → Σελίδα 12

Πλήρωση**⚠ Προειδοποίηση****Ερεθισμοί των ματιών/του δέρματος!**

Ανοίγοντας τη θήκη του απορρυπαντικού κατά τη λειτουργία μπορεί να πεταχτούν πιπιλιίσματα απορρυπαντικού/μέσου περιποίησης.

Ανοιξτε προσεκτικά τη θήκη.

Σε περίπτωση επαφή με τα απορρυπαντικά και τα πρόσθετα υγρά φροντίδας ξεπλύνετε καλά τα μάτια ή το δέρμα.

Σε περίπτωση αθέλητης κατάποσης ζητήστε ιατρική συμβουλή.

Υπόδειξη: Αραιώνετε τα παχύρρευστα μαλακτικά και τα μέσα φορμαρίσματος με νερό, αυτό εμποδίζει το φράξιμο.

Προσθέτετε τα απορρυπαντικά και τα αντίστοιχα υγρά φροντίδας στους αντίστοιχους θαλάμους:

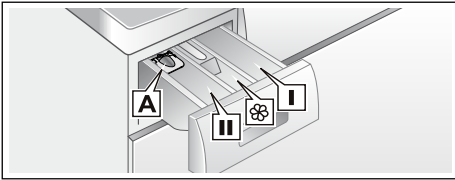

Ένθετη μεζούρα A	για υγρό απορρυπαντικό
Θάλαμος II	Απορρυπαντικό για την κύρια πλύση, αποσκληρυντικό, λευκαντικό, αλάτι λεκέδων
Θάλαμος ⊗	Μαλακτικό, κόλλα, μην υπερβείτε το "max"
Θάλαμος I	Απορρυπαντικό για την πρόπλυση.

1. Τραβήξτε έξω τη θήκη του απορρυπαντικού μέχρι το τέρμα.
2. Προσθέστε απορρυπαντικό και/ή πρόσθετο υγρό φροντίδας.
3. Κλείστε τη θήκη απορρυπαντικού.

Ένθετη μεζούρα* για υγρό απορρυπαντικό

* ανάλογα με το μοντέλο

Για τη δόση του υγρού απορρυπαντικού ρυθμίστε τη θέση της ένθετης μεζούρας:

1. Τραβήξτε έξω τη θήκη του απορρυπαντικού. Πιέστε το ένθετο προς τα κάτω και αφαιρέστε εντελώς τη θήκη.
2. Σπρώξτε την ένθετη μεζούρα προς τα εμπρός, κατεβάστε την κάτω και ασφαλίστε την.
3. Τοποθετήστε ξανά τη θήκη.

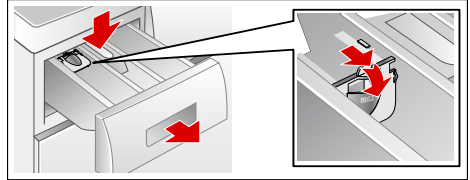

Υπόδειξη: Μη χρησιμοποιείτε την ένθετη μεζούρα σε περίπτωση κολλοειδούς απορρυπαντικού και σκόνης πλύσης και σε περίπτωση προγραμμάτων με πρόπλυση ή επιλεγμένο χρόνο "λήξη σε".

Στα μοντέλα χωρίς ένθετη μεζούρα προσθέστε το υγρό απορρυπαντικό στο αντίστοιχο δοχείο δοσομέτρησης και τοποθετήστε το μέσα στον κάδο.

Εκκίνηση του προγράμματος

Πατήστε το πλήκτρο **έναρξη/παύση**. Η ενδεικτική λυχνία ανάβει και το πρόγραμμα ξεκινά.

Στο πεδίο ενδείξεων εμφανίζεται κατά τη διάρκεια του προγράμματος ο χρόνος "λήξη σε" ή μετά την έναρξη του προγράμματος πλύσης η διάρκεια του προγράμματος και τα σύμβολα για την πρόοδο του προγράμματος.

Πεδίο ενδείξεων → Σελίδα 10

Υπόδειξη: Σε περίπτωση που θέλετε να ασφαλίσετε το πρόγραμμα από αθέλητη απορρυθμίση, επιλέξτε την ασφάλεια παιδιών ως ακολούθως.

Ασφάλεια παιδιών

Μπορείτε να ασφαλίσετε το πλυντήριο ρούχων από τυχόν αθέλητη αλλαγή των

el Χειρισμός της συσκευής

ρυθμισμένων λειτουργιών. Γι' αυτό μετά την έναρξη του προγράμματος ενεργοποιήστε την ασφάλεια παιδιών.

Για την **ενεργοποίηση/απενεργοποίηση** πατήστε περίπου για 5 δευτερόλεπτα το πλήκτρο έναρξη/παύση. Στο πεδίο ενδείξεων εμφανίζεται το σύμβολο **→**.

- Το σύμβολο **→** ανάβει: Η ασφάλεια παιδιών είναι ενεργοποιημένη.
- Το σύμβολο **→** αναβοσβήνει: Η ασφάλεια παιδιών είναι ενεργοποιημένη και ο διακόπτης επιλογής προγράμματος μετακινήθηκε. Για να αποφύγετε έναν τερματισμό του προγράμματος, επαναφέρετε το διακόπτη επιλογής προγράμματος στο αρχικό πρόγραμμα. Το σύμβολο ανάβει ξανά.

Υπόδειξη: Η ασφάλεια παιδιών μπορεί να παραμείνει ενεργοποιημένη μέχρι την επόμενη έναρξη του προγράμματος, επίσης και μετά την απενεργοποίηση του πλυντηρίου.

Μετά πρέπει να απενεργοποιήσετε ξανά την ασφάλεια παιδιών πριν την έναρξη του προγράμματος και ενδεχομένως μετά την έναρξη του προγράμματος ενεργοποιήστε την ξανά.

Συμπλήρωση ρούχων

Μετά την έναρξη του προγράμματος μπορείτε, σε περίπτωση που χρειάζεται, να συμπληρώσετε ή να αφαιρέσετε ρούχα.

Γι' αυτό πατήστε το πλήκτρο έναρξη/**παύση**.

Η ενδεικτική λυχνία του πλήκτρου έναρξη/παύση αναβοσβήνει και το πλυντήριο ελέγχει, εάν μια συμπλήρωση ρούχων είναι δυνατή.

Υπόδειξη: Κατά τη συμπλήρωση ρούχων μην αφήσετε την πόρτα πλήρωσης ανοιχτή για μεγαλύτερο χρονικό διάστημα - μπορεί να χυθεί το νερό από τα βρεγμένα ρούχα.

Όταν στο πεδίο ενδείξεων:

- Τα **δύο** σύμβολα **YES** (ΝΑΙ) και **Ⓞ** ανάβουν, είναι δυνατή μια συμπλήρωση ρούχων.
 - Το **NO** (ΟΧΙ) αναβοσβήνει, περιμένετε ώσπου να ανάψει το **YES** (ΝΑΙ) και το **Ⓞ**.
- Ανοίξτε την πόρτα πλήρωσης, όταν και τα **δύο** σύμβολα **YES** (ΝΑΙ) και **Ⓞ** ανάβουν.
- Το **NO** (ΟΧΙ) ανάβει, μια συμπλήρωση ρούχων δεν είναι δυνατή. Σε υψηλή στάθμη νερού, υψηλή θερμοκρασία ή ενώ περιστρέφεται ο κάδος, για λόγους ασφαλείας η πόρτα παραμένει κλειδωμένη και δεν είναι δυνατή η συμπλήρωση ρούχων.
- Για τη συνέχιση του προγράμματος πατήστε το πλήκτρο **έναρξη/παύση**.**
Το πρόγραμμα συνεχίζει αυτόματα.

Αλλαγή προγράμματος

Σε περίπτωση που από λάθος δεν ξεκινήσατε το σωστό πρόγραμμα, μπορείτε να αλλάξετε το πρόγραμμα ως εξής:

1. Επιλέξτε **έναρξη/παύση**.
2. Επιλέξτε άλλο πρόγραμμα.
3. Επιλέξτε **έναρξη/παύση**. Το νέο πρόγραμμα ξεκινά από την αρχή.

Διακοπή προγράμματος

Σε πρόγραμμα με υψηλή θερμοκρασία:

1. Επιλέξτε **έναρξη/παύση**.
2. Αφήστε τα ρούχα να κρυσώσουν: Επιλέξτε **ξέβγαλμα**.
3. Επιλέξτε **έναρξη/παύση**.

Σε προγράμματα με χαμηλή θερμοκρασία:

1. Επιλέξτε **έναρξη/παύση**.
2. Επιλέξτε **στύψιμο** ή **άντληση**.
3. Επιλέξτε **έναρξη/παύση**.

Τέλος του προγράμματος σε περίπτωση διακοπής ξεβγάλματος

Στο πεδίο ενδείξεων εμφανίζεται – – – **Ⓞ** και η ενδεικτική λυχνία στο πλήκτρο έναρξη/παύση, αναβοσβήνει.

Για τον τερματισμό του προγράμματος, θέστε το διακόπτη επιλογής προγράμματος στο στύψιμο/άντληση ή επιλέξτε έναν αριθμό στροφών στυψίματος. Μετά πατήστε το πλήκτρο **έναρξη/παύση**.

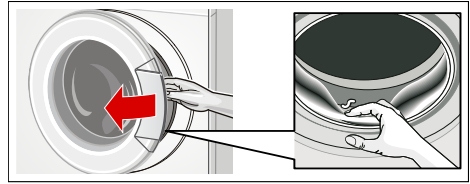

Τέλος του προγράμματος

Στο πεδίο ενδείξεων εμφανίζεται **End** και η ενδεικτική λυχνία στο πλήκτρο έναρξη/παύση είναι σβηστή.

Όταν στο πεδίο ενδείξεων εμφανίζεται επιπλέον το σύμβολο , το πλυντήριο ρούχων αναγνώρισε πάρα πολύ αφρό κατά τη διάρκεια του προγράμματος πλύσης και ενεργοποίησε γι' αυτό αυτόματα μια διαδικασία ξεβγάλματος για την απομάκρυνση του αφρού.

Υπόδειξη: Χρησιμοποιήστε στην επόμενη πλύση με το ίδιο φορτίο λιγότερο απορρυπαντικό.

Απομάκρυνση των ρούχων/ Απενεργοποίηση της συσσκευής

1. Ανοίξτε την πόρτα πλήρωσης και αφαιρέστε τα ρούχα.
2. Θέστε το διακόπτη επιλογής προγράμματος στο **stop**. Η συσκευή είναι απενεργοποιημένη.
3. Κλείστε τη βρύση του νερού.
Υπόδειξη: Δε χρειάζεται σε μοντέλα με Aqua-Stop.

Υποδείξεις

- Μην ξεχάσετε ρούχα μέσα στον κάδο. Αυτά θα μπορούσαν να "μπουν" στο επόμενο πλύσιμο ή να βιάσουν κάποιο άλλο ρούχο.
- Αφαιρέστε ενδεχομένως υπάρχοντα ξένα σώματα από τον κάδο και το λάστιχο – κίνδυνος σκουριάς.

- Αφήστε την πόρτα της συσκευής και τη θήκη (συρτάρι) απορρυπαντικού ανοιχτά, ώστε να μπορούν να στεγνώσουν τα υπολείμματα του νερού.
- Περιμένετε πάντοτε τη λήξη του προγράμματος, γιατί διαφορετικά η συσκευή θα μπορούσε να είναι ακόμα κλειδωμένη. Ενεργοποιήστε κατόπιν τη συσκευή και περιμένετε το ξεκλειδωμα.
- Όταν στο τέλος του προγράμματος σβήσει το πεδίο ενδείξεων, η λειτουργία εξοικονόμησης ενέργειας είναι ενεργοποιημένη. Για την ενεργοποίηση πατήστε ένα οποιοδήποτε πλήκτρο.

Αισθητήρες

Διάταξη αυτόματης προσαρμογής

Ανάλογα με το είδος των ρούχων και το φορτίο το αυτόματο ζύγισμα προσαρμόζει την κατανάλωση νερού ιδανικά σε κάθε πρόγραμμα.

Σύστημα ελέγχου ανομοιόμορφης κατανομής

Το αυτόματο σύστημα ελέγχου ανομοιόμορφης κατανομής αναγνωρίζει ανομοιόμορφη κατανομή και φροντίζει με πολλαπλές προσπάθειες έναρξης στυψίματος για ομοιόμορφη κατανομή των ρούχων.

Για λόγους ασφαλείας σε πολύ μη ευνοϊκή κατανομή των ρούχων μειώνεται ο αριθμός στροφών ή δεν εκτελείται στύψιμο.

Υπόδειξη: Βάλτε τα μικρά και τα μεγάλα κομμάτια ρούχων στον κάδο.

→ Σελίδα 26

Ρύθμιση σήματος

1. Ενεργοποίηση της λειτουργίας ρύθμισης για την ένταση του σήματος

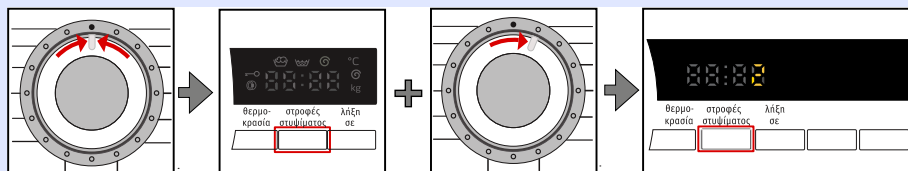

Θέστε στο **stop**.

Κρατήστε το πλήκτρο **στροφών συψίματος** πατημένο + γυρίστε μια θέση προς τα δεξιά.

Κρατήστε το πλήκτρο περίπου ακόμα 5 δευτερόλεπτα πατημένο, μέχρι να ανήψουν τα στοιχεία ενδείξεων. Η λειτουργία ρύθμισης είναι ενεργοποιημένη.

2. Ρύθμιση της έντασης του ήχου για τα σήματα των πλήκτρων (ανάλογα το μοντέλο)

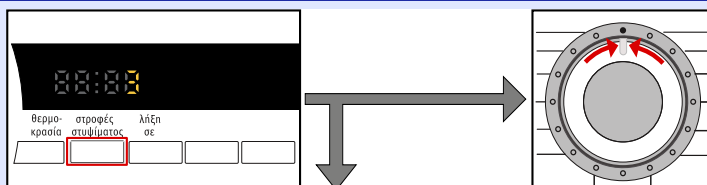

Πατήστε το πλήκτρο τόσες φορές, ώσπου να επιτευχθεί η επιθυμητή ένταση του ήχου.

στο 3.ή

Θέστε στο stop, για να εγκαταλείψετε τη λειτουργία ρύθμισης της έντασης του σήματος.



3. Ρυθμίστε την ένταση του ήχου για τα σήματα υποδείξεων

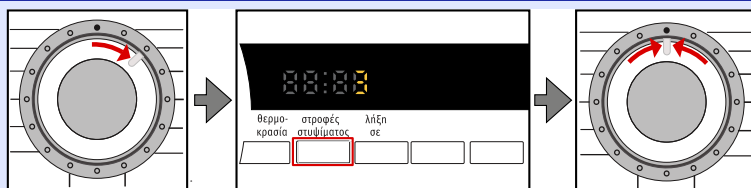

Γυρίστε μια θέση προς τα δεξιά.

Πατήστε το πλήκτρο τόσες φορές, ώσπου να επιτευχθεί η επιθυμητή ένταση του ήχου.

Θέστε στο stop, για να εγκαταλείψετε τη λειτουργία ρύθμισης της έντασης του σήματος.



Καθαρισμός και συντήρηση



Προειδοποίηση

Θανατηφόρος κίνδυνος!

Σε περίπτωση επαφής με υπό τάση ευρισκόμενα μέρη υπάρχει κίνδυνος ηλεκτροπληξίας.

Απενεργοποιήστε τη συσκευή και τραβήξτε το φις από την πρίζα.



Προειδοποίηση

Κίνδυνος δηλητηρίασης!

Από τα απορρυπαντικά που εμπεριέχουν διαλύτες π.χ. βενζίνη καθαρισμού μπορούν να δημιουργηθούν δηλητηριώδεις αναθυμιάσεις.

Μη χρησιμοποιείτε καθόλου απορρυπαντικά που εμπεριέχουν διαλύτες.

Προσοχή!

Ζημιές στη συσκευή

Τα απορρυπαντικά που εμπεριέχουν διαλύτες, π.χ. βενζίνη καθαρισμού, μπορεί να προκαλέσουν ζημιές στις επιφάνειες και στα εξαρτήματα της συσκευής.

Μη χρησιμοποιείτε καθόλου απορρυπαντικά που εμπεριέχουν διαλύτες.

Περιβλήμα συσκευής/πεδίο χειρισμού

- Τρίψτε το περίβλημα και το πεδίο χειρισμού με ένα μαλακό, υγρό πανί.
- Απομακρύνετε αμέσως τα υπολείμματα του απορρυπαντικού.
- Απαγορεύεται ο καθαρισμός με ριπή νερού.

Κάδος πλυντηρίου

Χρησιμοποιείτε υλικά καθαρισμού χωρίς χλώριο, κανένα σύρμα τριψίματος.

Απασβέστωση

Σε περίπτωση σωστής δόσης του απορρυπαντικού μια απασβέστωση δεν είναι απαραίτητη. Σε περίπτωση όμως που

χρειαστεί, ενεργήστε σύμφωνα με τα στοιχεία του κατασκευαστή του μέσου απασβέστωσης. Κατάλληλα αποσκληρυντικά μπορείτε να προμηθευτείτε μέσω της ιστοσελίδας μας ή μέσω της υπηρεσίας τεχνικής εξυπηρέτησης πελατών.

Θήκη απορρυπαντικού και περιβλήμα

Όταν υπάρχουν κατάλοιπα απορρυπαντικού ή μαλακτικού:

1. Τραβήξτε έξω τη θήκη του απορρυπαντικού. Πιέστε το ένθετο προς τα κάτω και αφαιρέστε εντελώς τη θήκη.
2. Αφαίρεση του ενθέτου: Πιέστε το ένθετο με το δάχτυλο από κάτω προς τα πάνω.

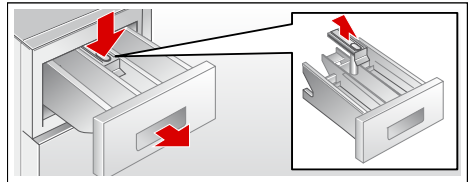

3. Καθαρίστε τη θήκη του απορρυπαντικού και το ένθετο με νερό και με μια βούρτσα και στεγνώστε τα. Καθαρίστε επίσης το περίβλημα εσωτερικά.
4. Τοποθετήστε το ένθετο και κουμπώστε το (βάλτε τον κύλινδρο στον πείρο οδήγησης).
5. Τοποθετήστε τη θήκη απορρυπαντικού.

Υπόδειξη: Αφήστε τη θήκη του απορρυπαντικού ανοιχτή, για να μπορεί να στεγνώσει το υπόλοιπο νερό.

Φραγμένη η αντλία νερού πλύσης



Προειδοποίηση

Κίνδυνος ζεματίσματος!

Το νερό είναι κατά το πλύσιμο πάρα πολύ ζεστό (καυτό). Κατά την επαφή με το καυτό νερό μπορεί να ζεματιστείτε.

eI Καθαρισμός και συντήρηση

Αφήστε προηγουμένως το καυτό νερό πλύσης να κρυώσει.

1. Κλείστε τη βάνα παροχής νερού, για να μην εισέρχεται πλέον άλλο νερό και πρέπει να αποχετευτεί με την αντλία του νερού πλύσης.
2. Θέστε τη συσκευή εκτός λειτουργίας. Τραβήξτε το φικ από την πρίζα.
3. Ανοίξτε και αφαιρέστε το κλαπέτο σέρβις.

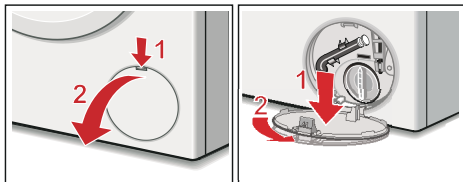

4. Βγάλτε τον εύκαμπο σωλήνα αποχέτευσης από το στήριγμα. Αφαιρέστε την τάπα, αφήστε το νερό πλύσης να τρέξει σε ένα κατάλληλο δοχείο. Πιέζετε την τάπα στον εύκαμπο σωλήνα αποχέτευσης και τοποθετήστε τον ξανά στο στήριγμα.

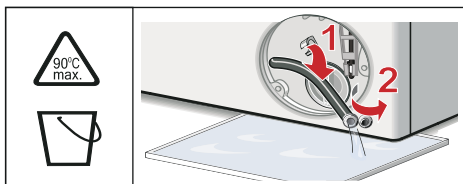

5. Ξεβιδώστε προσεκτικά το καπάκι της αντλίας, το υπόλοιπο νερό μπορεί να χυθεί. Καθαρίστε τον εσωτερικό χώρο, το σπείρωμα στο καπάκι της αντλίας και το περίβλημα της αντλίας. Η φτερωτή της αντλίας του νερού πλύσης πρέπει να μπορεί να περιστρέφεται. Τοποθετήστε ξανά και βιδώστε το καπάκι της αντλίας. Η λαβή πρέπει να βρίσκεται σε κάθετη θέση.

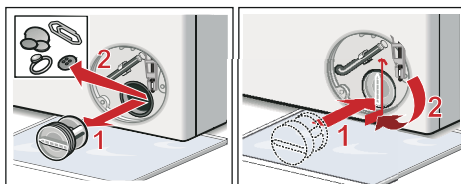

6. Τοποθετήστε, ασφαλίστε και κλείστε το κλαπέτο σέρβις.

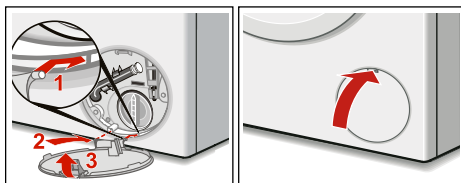

Υπόδειξη: Για να εμποδίσετε να χυθεί κατά το επόμενο πλύσιμο αχρησιμοποίητο απορρυπαντικό στην αποχέτευση: Χύστε περίπου 1 λίτρο νερό στο θάλαμο II και ξεκινήστε το πρόγραμμα **άντλησης**.

Ο εύκαμπος σωλήνας αποχέτευσης είναι φραγμένος στο σιφόνι

1. Θέστε τη συσκευή εκτός λειτουργίας. Τραβήξτε το φικ από την πρίζα.
2. Λύστε το σφιγκτήρα εύκαμπου σωλήνα. Αφαιρέστε προσεκτικά τον εύκαμπο σωλήνα αποχέτευσης, το υπόλοιπο νερό μπορεί να χυθεί.
3. Καθαρίστε τον εύκαμπο σωλήνα αποχέτευσης και το στόμιο του σιφονιού.

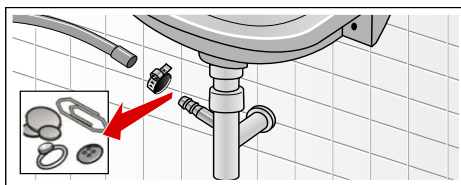

4. Επανατοποθετήστε τον εύκαμπο σωλήνα αποχέτευσης και ασφαλίστε το σημείο σύνδεσης με σφιγκτήρα εύκαμπων σωλήνων.

Το φίλτρο (σήτα) στην παροχή νερού είναι φραγμένο

Μειώστε την πίεση του νερού στον εύκαμπτο σωλήνα παροχής:

1. Κλείστε τη βάνα του νερού.
2. Επιλέξτε ένα οποιοδήποτε πρόγραμμα (εκτός ξέβγαλμα//σύψιμο/άντληση).
3. Επιλέξτε **έναρξη**. Αφήστε το πρόγραμμα να τρέξει για περίπου 40 δευτερόλεπτα.
4. Θέστε το διακόπτη επιλογής προγράμματος στο **stop**. Τραβήξτε το φιν από την πρίζα.
5. Καθαρίστε το φίλτρο στη βάνα παροχής νερού:
Αφαιρέστε τον εύκαμπτο σωλήνα από τη βάνα παροχής νερού.
Καθαρίζετε το φίλτρο με μία μικρή βούρτσα.

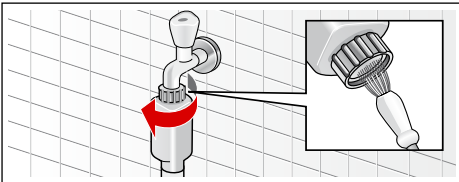

6. Στα μοντέλα Standard και Aqua-Secure καθαρίστε το φίλτρο στην πίσω πλευρά της συσκευής:
Αφαιρέστε τον εύκαμπτο σωλήνα από την πίσω μεριά της συσκευής, βγάλτε το φίλτρο (σήτα) με τσιμπίδα και καθαρίστε το.

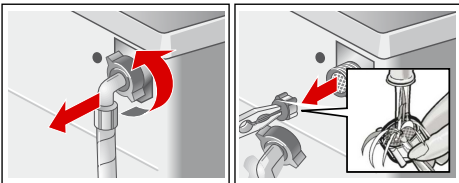

7. Συνδέετε τον εύκαμπτο σωλήνα και ελέγξτε τη στεγανότητα.

❓ Βλάβες, τι μπορεί να γίνει;

Διάταξη απασφάλισης ανάγκης

π.χ.σε περίπτωση διακοπής του ρεύματος

Το πρόγραμμα συνεχίζεται, όταν αποκατασταθεί η τροφοδοσία του ρεύματος.

Αν θέλετε ωστόσο να αφαιρέσετε τα ρούχα, μπορείτε να ανοίξετε την πόρτα της συσκευής, όπως περιγράφεται παρακάτω:

⚠ Προειδοποίηση

Κίνδυνος ζεματίσματος!

Κατά την πλύση με υψηλές θερμοκρασίες μπορεί σε περίπτωση επαφής με το καυτό νερό πλύσης και τα ρούχα να προκληθούν εγκαύματα.

Αφήστε τα ενδεχομένως πρώτα να κρυσώσουν.

⚠ Προειδοποίηση

Κίνδυνος τραυματισμού!

Αν βάλετε τα χέρια σας μέσα στον περιστρεφόμενο κάδο, μπορεί αυτά να τραυματιστούν.

Μην απλώσετε τα χέρια σας μέσα στον περιστρεφόμενο κάδο.

Περιμένετε, ώσπου ο κάδος σταματήσει να περιστρέφεται πλέον.

Προσοχή!

Ζημιές από διαρροή νερού

Το εξερχόμενο νερό μπορεί να οδηγήσει σε ζημιές.

Μην ανοίξετε την πόρτα πλήρωσης, εφόσον φαίνεται ακόμα νερό στο τζάμι.

1. Θέστε τη συσκευή εκτός λειτουργίας.
Τραβήξτε το φιν από την πρίζα.
2. Αδειάστε το νερό πλύσης.
3. Τραβήξτε την απασφάλιση ανάγκης με ένα εργαλείο προς τα κάτω και αφήστε την ελεύθερη.
Στη συνέχεια μπορείτε να ανοίξετε την πόρτα της συσκευής.

el Βλάβες, τι μπορεί να γίνει;

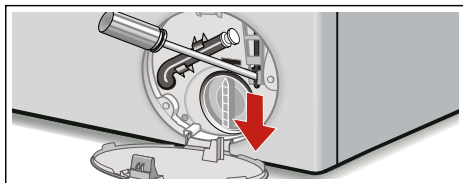

Υποδείξεις στο πεδίο ενδείξεων

Ένδειξη	Αιτία/Αντιμετώπιση
NAI	Η πόρτα πλήρωσης είναι απασφαλισμένη. Η συμπλήρωση ρούχων είναι δυνατή.
OXI	<ul style="list-style-type: none">■ Η θερμοκρασία είναι πολύ υψηλή. Περιμένετε, ώσπου να κατέβει η θερμοκρασία.■ Η στάθμη του νερού είναι πολύ υψηλή. Η συμπλήρωση ρούχων δεν είναι δυνατή. Κλείστε ενδεχομένως αμέσως την πόρτα. Για τη συνέχιση του προγράμματος επιλέξτε έναρξη/παύση.
Ⓞ αναβοσβήνει	<ul style="list-style-type: none">■ Ενδεχομένως κάποιο ρούχο είναι μαγκωμένο. Ανοίξτε και κλείστε παρακαλώ την πόρτα πλήρωσης ακόμα μια φορά και επιλέξτε έναρξη/παύση.■ Ενδεχομένως πιάστε την πόρτα να κλείσει ή αντίστοιχα αφαιρέστε τα ρούχα και πιάστε την πόρτα εκ νέου.■ Ενδεχομένως απενεργοποιήστε και επανενεργοποιήστε τη συσκευή. Ρυθμίστε πρόγραμμα και κάντε τις ατομικές ρυθμίσεις. Ξεκινήστε το πρόγραμμα.
E:17	<ul style="list-style-type: none">■ Ανοίξτε καλά τη βάνα του νερού,■ ο εύκαμπτος σωλήνας παροχής είναι τσακισμένος/μαγκωμένος,■ η πίεση του νερού είναι πολύ χαμηλή. Καθαρίστε το φίλτρο. → Σελίδα 25
E:18	<ul style="list-style-type: none">■ Η αντλία του νερού πλύσης είναι φραγμένη. Καθαρίστε την αντλία του νερού πλύσης. → Σελίδα 23■ Ο εύκαμπτος σωλήνας αποχέτευσης είναι φραγμένος, Καθαρίστε τον εύκαμπτο σωλήνα αποχέτευσης στο σιφόνι. → Σελίδα 24
E:23	Νερό στη λεκάνη τουπιθυμένα, διαρροή στη συσκευή. Κλείστε τη τη βάνα του νερού. Καλέστε την υπηρεσία τεχνικής εξυπηρέτησης πελατών!
⚠	Η ασφάλεια παιδιών είναι ενεργοποιημένη, απενεργοποιήστε την. → Σελίδα 19
⊖ αναβοσβήνει	Αναγνωρίστηκε πάρα πολύ αφρός, προστίθεται μια διαδικασία ξεβγάλματος. → Σελίδα 21
Άλλες ενδείξεις	Απενεργοποιήστε τη συσκευή, περιμένετε 5 δευτερόλεπτα και ξαναενεργοποιήστε την. Αν η ένδειξη εμφανιστεί εκ νέου, καλέστε την υπηρεσία τεχνικής εξυπηρέτησης πελατών. → Σελίδα 28

Βλάβες, τι μπορεί να γίνει;

Βλάβες	Αιτία/Αντιμετώπιση
Εξέρχεται νερό.	<ul style="list-style-type: none">■ Στερεώστε σωστά τον εύκαμπτο σωλήνα αποχέτευσης / αντικαταστήστε τον.■ Σφιξτε σταθερά την κοχλιωτή σύνδεση (ρακόρ) του εύκαμπτου σωλήνα παροχής.
Καμία είσοδος νερού. Το απορρυπαντικό δεν εισέρχεται στον κάδο.	<ul style="list-style-type: none">■ Δεν έχει επιλεγεί έναρξη/παύση;■ Η βάνα του νερού δεν είναι ανοιχτή;■ Είναι ενδεχομένως φραγμένο το φίλτρο; Καθαρίστε το φίλτρο. → Σελίδα 25■ Είναι ο εύκαμπτος σωλήνας παροχής τσακισμένος ή μαγκωμένος;

Βλάβες	Αιτία/Αντιμετώπιση
<p>Η πόρτα πλήρωσης δεν μπορεί να ανοίξει.</p>	<ul style="list-style-type: none"> ■ Η λειτουργία ασφαλείας είναι ενεργοποιημένη. Διακοπή προγράμματος; ■ Έχει επιλεγεί – – – ☺ (διακοπή ξεβγάλματος = χωρίς τελικό στύψιμο); ■ Άνοιγμα δυνατό μόνο μέσω της απασφάλισης ανάγκης; → Σελίδα 25
<p>Το πρόγραμμα δεν ξεκινά.</p>	<ul style="list-style-type: none"> ■ Έχει επιλεγεί έναρξη/παύση ή χρόνος λήξη σε; ■ Είναι η πόρτα πλήρωσης κλειστή; ■ → Είναι η ασφάλεια παιδιών ενεργοποιημένη; Απενεργοποιήστε την. → Σελίδα 19
<p>Το νερό πλύσης δεν αντλείται.</p>	<ul style="list-style-type: none"> ■ Έχει επιλεγεί – – – ☺ (διακοπή ξεβγάλματος = χωρίς τελικό στύψιμο); ■ Καθαρίστε την αντλία του νερού πλύσης. → Σελίδα 23 ■ Καθαρίστε το σωλήνα αποχέτευσης και/ή τον εύκαμπτο σωλήνα αποχέτευσης.
<p>Το νερό δε φαίνεται μέσα στον κάδο.</p>	<p>Δεν είναι βλάβη. Η στάθμη του νερού βρίσκεται κάτω από την ορατή περιοχή.</p>
<p>Το αποτέλεσμα του στυψίματος δεν είναι ικανοποιητικό. Τα ρούχα στάζουν/είναι πολύ βρεγμένα.</p>	<ul style="list-style-type: none"> ■ Κανένα σφάλμα - Το σύστημα ελέγχου ανομοιόμορφης κατανομής διέκοψε το στύψιμο λόγω ανομοιόμορφης κατανομής των ρούχων. Ανακατέψτε μεγάλα και μικρά ρούχα στον κάδο. ■ Έχει επιλεγεί πολύ χαμηλός αριθμός στροφών;
<p>Η διαδικασία στυψίματος ενεργοποιείται πολλές φορές.</p>	<p>Κανένα σφάλμα - Το σύστημα ελέγχου ζυγιστάθμισης διορθώνει την ανομοιόμορφη κατανομή των ρούχων.</p>
<p>Το πρόγραμμα διαρκεί περισσότερο από συνήθως.</p>	<ul style="list-style-type: none"> ■ Δεν είναι βλάβη. Το πρόγραμμα ελέγχου κατανομής ρούχων αντισταθμίζει την ανομοιόμορφη κατανομή των ρούχων, κατανέμοντας κατ' επανάληψη τα ρούχα. ■ Κανένα σφάλμα - Το σύστημα ελέγχου του αφρού είναι ενεργοποιημένο - προστίθεται μια διαδικασία ξεβγάλματος.
<p>Η διάρκεια του προγράμματος αλλάζει κατά τη διάρκεια του κύκλου πλύσης.</p>	<p>Κανένα σφάλμα - η λειτουργία προγράμματος βελτιστοποιείται για την εκάστοτε εργασία πλύσης. Αυτό μπορεί να οδηγήσει στην αλλαγή της διάρκειας του προγράμματος στο πεδίο ενδείξεων.</p>
<p>Υπόλοιπο νερό στο θάλαμο του πρόσθετου υγρού φροντίδας.</p>	<ul style="list-style-type: none"> ■ Κανένα σφάλμα. Η δράση του υγρού φροντίδας δεν επηρεάζεται αρνητικά. ■ Καθαρίστε ενδεχομένως το ένθετο.
<p>Δημιουργία οσμών στο πλυντήριο των ρούχων.</p>	<p>Εκτελέστε το πρόγραμμα βαμβακερά 90 °C χωρίς ρούχα. Γι' αυτό χρησιμοποιήστε ένα πλήρες απορρυπαντικό.</p>
<p>Το σύμβολο ☹ αναβοβλίνει στο πεδίο ενδείξεων. Ενδεχομένως, από τη θήκη του απορρυπαντικού εξέρχεται αφρός.</p>	<p>Μήπως χρησιμοποιήσατε υπερβολική ποσότητα απορρυπαντικού; Αναμείξτε μια κουταλιά της σούπας μαλακτικό με 1/2 λίτρο νερό και βάλτε το στο θάλαμο II (όχι στα ρούχα εξωτερικής χρήσης, στον αθλητικό ρουχισμό και στα υφάσματα με πούπουλα!). Μειώστε τη δόση του απορρυπαντικού στο επόμενο πλύσιμο.</p>
<p>Δημιουργία ισχυρών θορύβων, κραδασμών και "περπάτημα" κατά το στύψιμο.</p>	<ul style="list-style-type: none"> ■ Ευθυγραμμίστηκε η συσκευή; Ευθυγραμμίστε τη συσκευή. → Σελίδα 36 ■ Τα πόδια της συσκευής είναι στερεωμένα; Ασφαλίστε τα πόδια της συσκευής. → Σελίδα 36 ■ Αφαιρέθηκαν οι ασφάλειες μεταφοράς; Αφαιρέστε τις ασφάλειες μεταφοράς. → Σελίδα 33

Βλάβες	Αιτία/Αντιμετώπιση
Το πεδίο ενδείξεων/οι ενδεικτικές λυχνίες δε λειτουργούν κατά τη διάρκεια της λειτουργίας της συσκευής.	<ul style="list-style-type: none"> ■ Διακοπή ρεύματος; ■ Ενεργοποιήθηκαν οι ασφάλειες; Ανεβάστε/αλλάξτε τις ασφάλειες. ■ Αν η βλάβη εμφανίζεται επανειλημμένα, καλέστε την υπηρεσία τεχνικής εξυπηρέτησης πελατών.
Κατάλοιπα απορρυπαντικού πάνω στα ρούχα.	<ul style="list-style-type: none"> ■ Σε μεμονωμένες περιπτώσεις απορρυπαντικά που είναι ελεύθερα φωσφορικών, περιέχουν κατάλοιπα αδιάλυτα στο νερό. ■ Επιλέξτε ξέβγαλμα ή βουρτσίστε τα ρούχα μετά την πλύση.
Στην κατάσταση συμπλήρωσης εμφανίζεται NO (OXI) στο πεδίο ενδείξεων.	<ul style="list-style-type: none"> ■ Η στάθμη του νερού είναι πολύ υψηλή. Η συμπλήρωση ρούχων δεν είναι δυνατή. Κλείστε ενδεχομένως αμέσως την πόρτα. ■ Για τη συνέχιση του προγράμματος επιλέξτε έναρξη/παύση.
Στην κατάσταση συμπλήρωσης εμφανίζεται YES (NAI) στο πεδίο ενδείξεων.	Η πόρτα πλήρωσης είναι απασφαλισμένη. Η συμπλήρωση ρούχων είναι δυνατή.
Εάν δεν μπορείτε να διορθώσετε μόνοι σας μια βλάβη (απενεργοποίηση/ενεργοποίηση) ή είναι αναγκαία μια επισκευή:	
<ul style="list-style-type: none"> ■ Θέστε το διακόπτη επιλογής προγράμματος στο stop. Η συσκευή είναι απενεργοποιημένη. ■ Τραβήξτε το φινι από την πρίζα. ■ Κλείστε τη βρύση του νερού και καλέστε την υπηρεσία τεχνικής εξυπηρέτησης πελατών. 	



Υπηρεσία τεχνικής εξυπηρέτησης πελατών

Αν δεν μπορείτε να αντιμετωπίσετε εσείς τη βλάβη, βλάβες, τι μπορείτε να κάνετε; → Σελίδα 26, απευθυνθείτε παρακαλώ στην υπηρεσία τεχνικής εξυπηρέτησης πελατών της εταιρείας μας. → Εξώφυλλο

Πάντοτε βρίσκουμε την κατάλληλη λύση, επίσης για να αποφευχθούν άσκοπες επισκέψεις τεχνικού.

Δίνετε πάντοτε στην υπηρεσία αυτή τον αριθμό προϊόντος (E-Nr.) και τον αριθμό κατασκευής (FD) της συσκευής σας.

E-Nr. _____ FD _____

Αριθμός προϊόντος Αριθμός κατασκευής

Αυτά τα στοιχεία θα τα βρείτε *ανάλογα το μοντέλο:

Στην πόρτα πλήρωσης εσωτερικά* / στο ανοιχτό κλαπέτο σέρβις* και στην πίσω πλευρά της συσκευής.

Εμπιστευθείτε την εμπειρία του κατασκευαστή.

Απευθυνθείτε σ' εμάς. Έτσι θα διασφαλίσετε, ότι η επισκευή θα γίνει από εκπαιδευμένους τεχνικούς σέρβις, οι οποίοι είναι εφοδιασμένοι με τα γνήσια ανταλλακτικά.

Τιμές κατανάλωσης

Ενεργειακή ετικέτα

Εδώ παρουσιάζεται σχηματικά μια ενεργειακή ετικέτα με επεξηγήσεις.

Την ενεργειακή ετικέτα της συσκευής σας θα την βρείτε στο πλάι ή μπροστά στη συσκευή.

Περιλαμβάνει μια επισκόπηση των ειδικών τιμών της συσκευής σας.

- 1 Ενεργειακές κλάσεις
- 2 Ετήσια κατανάλωση ενέργειας
- 3 Τιμή θορύβου κατά το πλύσιμο
- 4 Τιμή θορύβου κατά το στύψιμο
- 5 Κλάση απόδοσης στύψιματος
- 6 Φορτίο
- 7 Ετήσια κατανάλωση νερού

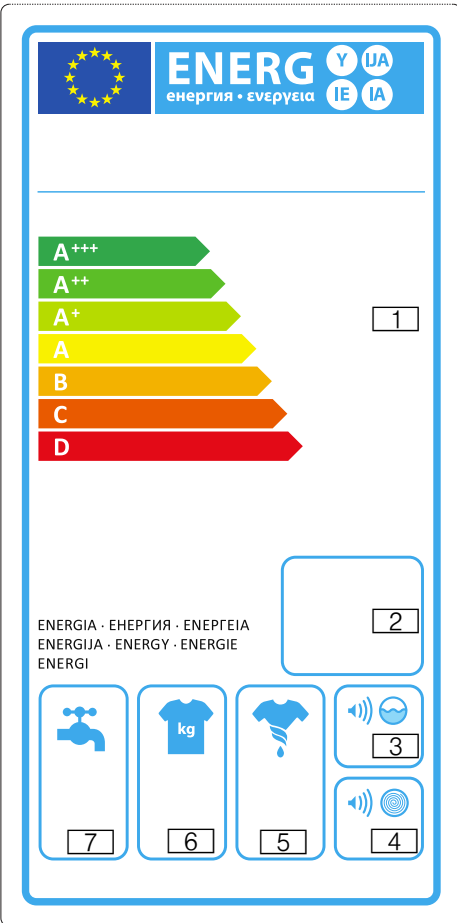

Πίνακας τιμών κατανάλωσης

Πρόγραμμα	Φορτίο	Κατανάλωση ενέργειας***	Νερό ***	Διάρκεια προγράμματος ***
Βαμβακερά 20 °C	8 κιλά/	0,40 kWh	71 λίτρα	2 3/4 ώρες
Βαμβακερά 40 °C *	8 κιλά/	1,10 kWh	71 λίτρα	2 3/4 ώρες
Βαμβακερά 60 °C	8 κιλά/	1,51 kWh	71 λίτρα	2 3/4 ώρες
Βαμβακερά 90 °C	8 κιλά/	2,39 kWh	82 λίτρα	2 3/4 ώρες
Συνθετικά 40 °C *	4 κιλά/	0,79 kWh	53 λίτρα	2 ώρα
Ανάμεικτα 40 °C	3,5 κιλά/	0,51 kWh	45 λίτρα	1 1/4 ώρα
Ευπαθή/Μεταξωτά 30 °C	2 κιλά/	0,21 kWh	36 λίτρα	3/4 ώρες
Μάλλινα 30 °C	2 κιλά/	0,22 kWh	42 λίτρα	3/4 ώρες

* Ρύθμιση προγράμματος για έλεγχο βάσει του ισχύοντος ευρωπαϊκού προτύπου EN60456.

Υπόδειξη για συγκριτικούς ελέγχους: Για τη δοκιμή των προγραμμάτων ελέγχου πλύνετε την αναφερόμενη φόρτωση ρούχων με το μέγιστο επιλεγόμενο αριθμό στροφών στυμμάτων.

Πρόγραμμα	Φορτίο	Ετήσια κατανάλωση ενέργειας	Ετήσια κατανάλωση νερού
Βαμβακερά 40/60 °C +  ecologic **	8/4 kg	196 kWh	11220 λίτρα

** Ρύθμιση προγράμματος για έλεγχο και επισήμανση ενεργειακών στοιχείων βάσει της οδηγίας 2010/30/ΕΕ, με κρύο νερό (15 °C).

*** Τα στοιχεία κατανάλωσης αποκλίνουν από τις τιμές που δίνονται στον ακόλουθο πίνακα ανάλογα με την πίεση του νερού, τον βαθμό σκληρότητας του νερού, τη θερμοκρασία παροχής του δικτύου ύδρευσης, τη θερμοκρασία του χώρου τοποθέτησης του πλυντηρίου, το είδος των ρούχων, την ποσότητα των ρούχων, το χρησιμοποιούμενο απορρυπαντικό, τις διακρίσεις της τάσης του ηλεκτρικού ρεύματος και τις επιλεγείσες πρόσθετες λειτουργίες.

Αποτελεσματικότερα προγράμματα για βαμβακερά υφάσματα

λερωμένων βαμβακερών ρούχων και από άποψης συνδυασμού κατανάλωσης ενέργειας και νερού τα αποτελεσματικότερα.

Τα ακόλουθα προγράμματα είναι κατάλληλα για τον καθαρισμό κανονικά

Πρόγραμμα + πλήκτρο	Φορτίο	Τιμές κατανάλωσης περίπου Κατανάλωση ενέργειας- Νερό	Διάρκεια προγράμματος
Βαμβακερά 60 °C +  ecologic	8 κιλά/	0,96 kWh	53 λίτρα

Ρύθμιση προγράμματος για ελέγχους και επισήμανση της κατανάλωσης ηλεκτρικής ενέργειας σύμφωνα με την οδηγία 2010/30/ΕΕ με κρύο νερό (15 °C).

Τα στοιχεία της θερμοκρασίας προγράμματος προσανατολίζονται στη θερμοκρασία που αναγράφεται στην ετικέτα περιποίησης στα ρούχα. Η πραγματική θερμοκρασία πλυσίματος μπορεί για λόγους οικονομίας ενέργειας, να αποκλίνει από την αναφερόμενη θερμοκρασία προγράμματος.

Πρόγραμμα + πλήκτρο	Φορτίο	Τιμές κατανάλωσης περίπου		
		Κατανάλωση ενέργειας	Νερό	Διάρκεια προγράμματος
Βαμβακερά 60 °C + +ecologic	4 κιλά/	0,94 kWh	48 λίτρα	3 ½ ώρες
Βαμβακερά 40 °C + +ecologic	4 κιλά/	0,63 kWh	48 λίτρα	3 ½ ώρες

Ρύθμιση προγράμματος για ελέγχους και επιτήρηση της κατανάλωσης ηλεκτρικής ενέργειας σύμφωνα με την οδηγία 2010/30/ΕΕ με κρύο νερό (15 °C).
Τα στοιχεία της θερμοκρασίας προγράμματος προσανατολίζονται στη θερμοκρασία που αναγράφεται στην ετικέτα περιποίησης στα ρούχα. Η πραγματική θερμοκρασία πλυσίματος μπορεί για λόγους οικονομίας ενέργειας, να αποκλίνει από την αναφερόμενη θερμοκρασία προγράμματος.

Κλάση απόδοσης στυψίματος

Την κλάση απόδοσης στυψίματος της συσκευής σας θα την βρείτε στα στοιχεία της ενεργειακής ετικέτας. → Σελίδα 29

Την ποσοστιαία υπόλοιπη υγρασία για την κλάση απόδοσης στυψίματος θα την βρείτε στον ακόλουθο πίνακα.

Κλάση απόδοσης στυψίματος	Υπόλοιπη υγρασία D επί τοις %
A (μέγιστη απόδοση)	D < 45
B	45 ≤ D < 54
C	54 ≤ D < 63
D	63 ≤ D < 72
E	72 ≤ D < 81

Τεχνικά στοιχεία

Διαστάσεις:

850 x 600 x 590 mm

(Πλάτος x Βάθος x Ύψος)

Βάρος:

63 - 83 kg (ανάλογα το μοντέλο)

Σύνδεση στο ηλεκτρικό δίκτυο:

Τάση δικτύου 220-240 V, 50Hz

Ονομαστικό ρεύμα 10 A

Ονομαστική ισχύς 2300 W

Πίεση νερού:

100 - 1000 kPa (1 - 10 bar)

Απορροφούμενη ισχύς σε απενεργοποιημένη κατάσταση:

0,14 W

Απορροφούμενη ισχύς στη κατάσταση ετοιμότητας (μη απενεργοποιημένη κατάσταση):

1,38 W



Τοποθέτηση και σύνδεση

Υλικά παράδοσης

Υπόδειξη: Ελέγξτε το πλυντήριο για τυχόν ζημιές μεταφοράς. Μη θέσετε σε λειτουργία ένα πλυντήριο που έχει βλάβη. Απευθυνθείτε σε περίπτωση διαμαρτυρίας στον έμπορα, που αγοράσατε τη συσκευή ή στην υπηρεσία τεχνικής εξυπηρέτησης πελατών της εταιρείας μας.

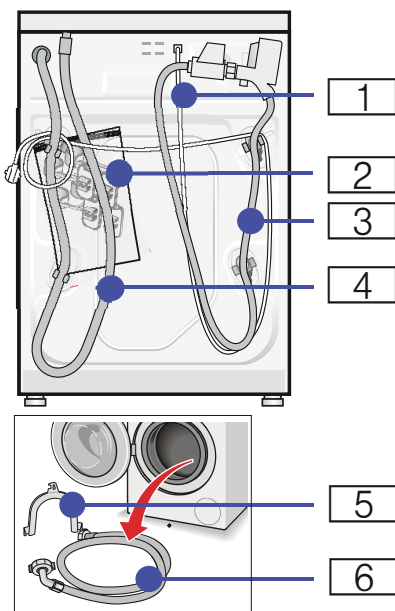

1 Ηλεκτρικό καλώδιο

2 Σακούλα:

- Οδηγίες χρήσης και οδηγίες τοποθέτησης
- Κατάλογος κέντρων τεχνικής εξυπηρέτησης πελατών*
- Εγγύηση*
- Πώματα για τις οπές μετά την αφαίρεση των ασφαλειών μεταφοράς
- Κλειδί για βίδες*

3 Εύκαμπτος σωλήνας του νερού στο μοντέλο Aqua-Stop

4 Εύκαμπτος σωλήνας αποχέτευσης του νερού

5 Καμπύλη για τη σταθεροποίηση του εύκαμπτου σωλήνας αποχέτευσης του νερού*

6 Εύκαμπτος σωλήνας νερού στα μοντέλα Standard/Aqua-Secure

* ανάλογα με το μοντέλο

Επιπλέον κατά τη σύνδεση του εύκαμπτου σωλήνα αποχέτευσης του νερού σε ένα σιφώνι χρειάζεται ένας σφιγκτήρας εύκαμπτου σωλήνα \varnothing 24 - 40 mm (ειδικά καταστήματα).

Χρήσιμα εργαλεία

- Αλφάδι για την ευθυγράμμιση του πλυντηρίου
- Κλειδί για βίδες με:
 - SW13 για το λύσιμο των ασφαλειών μεταφοράς και
 - SW17 για την ευθυγράμμιση των ποδιών της συσκευής

Υποδείξεις ασφαλείας



Προειδοποίηση

Κίνδυνος τραυματισμού!

- Το πλυντήριο ρούχων έχει ένα μεγάλο βάρος. Προσέχετε κατά το σήκωμα/τη μεταφορά του πλυντηρίου ρούχων.
- Κατά το σήκωμα του πλυντηρίου από προεξέχοντα λειτουργικά μέρη (π.χ. πόρτα), τα μέρη αυτά μπορεί να σπάσουν και να προξενήσουν τραυματισμούς. Μη σηκώνετε το πλυντήριο ρούχων από τα εξαρτήματα που προεξέχουν.
- Από τη μη σωστή τοποθέτηση των εύκαμπτων σωλήνων και του τροφοδοτικού καλωδίου υφίσταται κίνδυνος σκοντάμματος και τραυματισμού. Οι εύκαμπτοι σωλήνες και οι αγωγοί πρέπει να εγκαθίστανται έτσι, ώστε να μην υπάρχει κίνδυνος σκοντάματος.

Προσοχή!

Ζημιές στη συσκευή

Οι παγωμένοι εύκαμπτοι σωλήνες είναι δυνατόν να σκάσουν/σπάσουν. Μην τοποθετείτε το πλυντήριο ρούχων σε επικίνδυνες για πάγωμα περιοχές ή στην ύπαιθρο.

Προσοχή!

Ζημιά νερού

Οι θέσεις σύνδεσης του εύκαμπτου σωλήνα παροχής νερού και του εύκαμπτου σωλήνα αποχέτευσης του νερού βρίσκονται κάτω από υψηλή πίεση νερού. Για να αποφύγετε τη διαρροή ή τις ζημιές από τυχόν διαρροή νερού, προσέξτε οπωσδήποτε τις υποδείξεις σε αυτό το κεφάλαιο.

Υποδείξεις

- Εκτός από τις εδώ αναφερόμενες υποδείξεις είναι δυνατόν να ισχύουν επιπλέον ιδιαίτερες προδιαγραφές της αρμόδιας υπηρεσίας ύδρευσης και της Δ.Ε.Η.
- Σε περίπτωση αμφιβολίας αναθέστε τη σύνδεση σε έναν ειδικευμένο τεχνίτη.

Επιφάνεια τοποθέτησης

Υπόδειξη: Η σταθερότητα είναι σημαντική, για να μη "μετακινείται" το πλυντήριο ρούχων!

- Η επιφάνεια τοποθέτησης πρέπει να είναι σταθερή και επίπεδη.
- Τα μαλακά πατώματα/Οι μαλακές επιστρώσεις δαπέδου δεν είναι κατάλληλα/κατάλληλες.

Τοποθέτηση επάνω σε βάση ή σε ξύλινο πάτωμα

Προσοχή!

Ζημιές στη συσκευή

Το πλυντήριο μπορεί να "περπατήσει" κατά το στύψιμο και να ανατραπεί ή να πέσει από τη βάση.

Στερεώστε τα πόδια της συσκευής οπωσδήποτε με τις υποδοχές συγκράτησης.

Αριθ.παραγγελίας WMZ 2200, WX 9756, CZ 110600, Z 7080X0

Υπόδειξη: Στα πατώματα με ξύλινα δοκάρια τοποθετείτε το πλυντήριο ρούχων:

- κατά το δυνατόν σε μια γωνία,
- πάνω σε μια ανθεκτική στο νερό ξύλινη πλάκα (πάχος τουλάχιστο 30 mm), η οποία είναι σταθερά βιδωμένη πάνω στο δάπεδο.

Υποεντοιχισμός/Τοποθέτηση της συσκευής σε συγκρότημα κουζίνας

Προειδοποίηση

Θανατηφόρος κίνδυνος!

Σε περίπτωση επαφής με υπό τάση ευρισκόμενα μέρη υπάρχει κίνδυνος ηλεκτροπληξίας. Μην απομακρύνετε το κάλυμμα της συσκευής.

Υποδείξεις

- Απαραίτητο πλάτος θέσης τοποθέτησης 60 cm.
- Τοποθετήστε το πλυντήριο των ρούχων μόνο κάτω από έναν μονοκόμματο πάγκο εργασίας, σταθερά συνδεδεμένο με τα γειτονικά ντουλάπια.

Απομάκρυνση των ασφαλειών μεταφοράς

Προσοχή!

Ζημιές στη συσκευή

- Το πλυντήριο είναι ασφαλισμένο για τη μεταφορά με ασφάλειες μεταφοράς. Οι ασφάλειες μεταφοράς που δεν έχουν αφαιρεθεί μπορεί κατά τη λειτουργία του πλυντηρίου να προκαλέσουν ζημιές, π.χ.στον κάδο. Πριν την πρώτη χρήση απομακρύνετε οπωσδήποτε εντελώς και τις 4 ασφάλειες μεταφοράς. Φυλάξτε τις ασφάλειες.

el Τοποθέτηση και σύνδεση

- Για την αποφυγή των ζημιών μεταφοράς σε μια αργότερη μεταφορά, τοποθετήστε οπωσδήποτε ξανά τις ασφάλειες πριν τη μεταφορά.

Υπόδειξη: Φυλάξτε τις βίδες και τα χιτώνια.

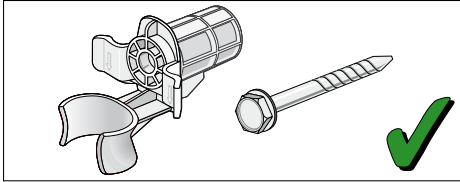

1. Αφαιρέστε τους εύκαμπτους σωλήνες από τα στηρίγματα.

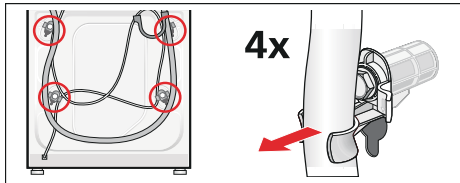

2. Λύστε και τις 4 βίδες των ασφαλειών μεταφοράς και αφαιρέστε αυτές. Απομακρύνετε τα χιτώνια. Αφαιρέστε το ηλεκτρικό καλώδιο από τα στηρίγματα.

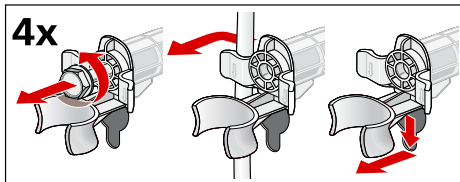

3. Τοποθετήστε τα πώματα. Κουμπώστε γερά τα πώματα πιέζοντάς τα πάνω στα άγκιστρα κουμπώματος.

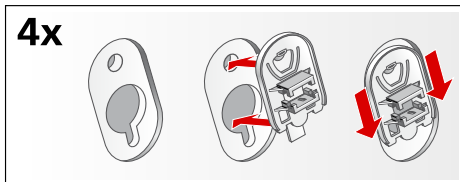

Μήκη εύκαμπτων και σταθερών σωλήνων

- Σύνδεση στην αριστερή πλευρά

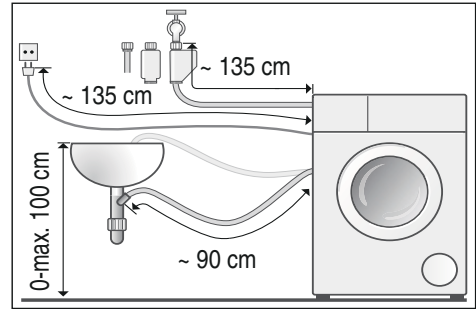

- Σύνδεση στη δεξιά πλευρά

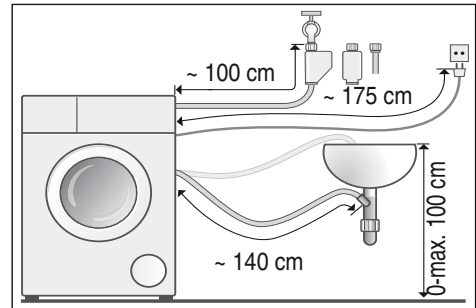

Συμβουλή: Στα ειδικά καταστήματα πώλησης/στην υπηρεσία τεχνικής εξυπηρέτησης πελατών είναι διαθέσιμα τα εξής:

- μια επέκταση για τον εύκαμπτο σωλήνα παροχής Aqua-Stop ή κρύου νερού (περίπου 2,50 m). Αριθ. παραγγελίας WMZ2380, WZ10130, CZ11350, Z7070X0
- ένας μακρύτερος εύκαμπτος σωλήνας παροχής (περίπου 2,20 m) για το μοντέλο Standard

Παροχή νερού



Προειδοποίηση

Θανατηφόρος κίνδυνος!

Σε περίπτωση επαφής με υπό τάση ευρισκόμενα μέρη υπάρχει κίνδυνος ηλεκτροπληξίας.

Μη βυθίσετε στο νερό τη βαλβίδα ασφαλείας Aqua-Stor (περιλαμβάνει μια ηλεκτρική βαλβίδα).

Προσέξτε κατά τη σύνδεση τα ακόλουθα

Υποδείξεις

- Λειτουργείτε το πλυντήριο των ρούχων μόνο με κρύο νερό χρήσης.
- Μη συνδέσετε το πλυντήριο σε μια μπαταρία μείξης ενός παρασκευαστήρα ζεστού νερού χωρίς πίεση.
- Χρησιμοποιείτε μόνο το συνημμένο ή έναν αγορασμένο στα εξουσιοδοτημένα ειδικά καταστήματα εύκαμπο σωλήνα παροχής, κανένα μεταχειρισμένο σωλήνα παροχής.
- Μην τσακίσετε, συνθλίψετε, αλλάξετε ή μην κόψετε (η αντοχή δεν εξασφαλίζεται πλέον) τον εύκαμπο σωλήνα του νερού.
- Σφίξτε τις κοχλιοσυνδέσεις (ρακόρ) μόνο με το χέρι. Σε περίπτωση που οι κοχλιοσυνδέσεις σφίχτούν πολύ δυνατά με ένα εργαλείο (τσιμπίδα), μπορεί να υποστεί ζημιά το σπειρώμα.

Ιδανική πίεση νερού στο δίκτυο ύδρευσης

ελάχιστη 100 kPa (1 bar)

μέγιστη 1000 kPa (10 bar)

Με ανοιχτή τη βάνα νερού τρέχουν τουλάχιστον 8 λίτρα/λεπτό.

Σε περίπτωση υψηλής πίεσης νερού τοποθετήστε μια βαλβίδα μείωσης της πίεσης.

Σύνδεση

Συνδέστε τον εύκαμπο σωλήνα του νερού σε μια βάνα παροχής νερού ($\frac{3}{4}$ " = 26,4 mm) και στη συσκευή (στα μοντέλα με

διάταξη Aquastor δεν είναι απαραίτητο, μόνιμη εγκατάσταση):

■ Μοντέλο: **Standard**

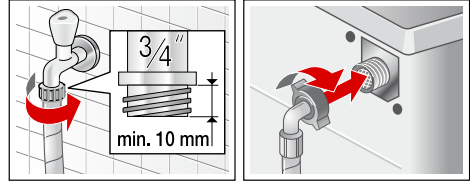

■ Μοντέλο: **Aqua-Secure**

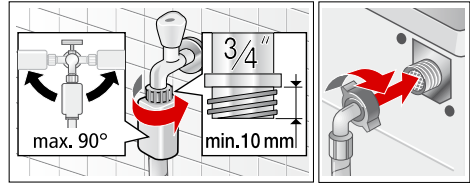

■ Μοντέλο: **Aquastop**

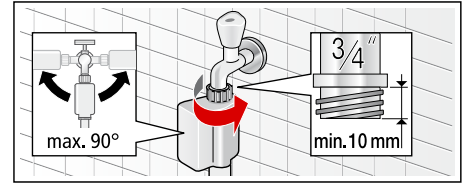

Υπόδειξη: Ανοίξτε προσεκτικά τη βάνα του νερού και ελέγξτε τη στεγανότητα των σημείων σύνδεσης. Η κοχλιοσύνδεση (ρακόρ) βρίσκεται πάντοτε υπό την πίεση του νερού.

Αποχέτευση νερού

Προσοχή!

Ζημιά νερού

Όταν ο εύκαμπος σωλήνας αποχέτευσης λόγω της υψηλής πίεσης του νερού κατά την άντληση γλιστρήσει έξω από το νιπτήρα ή από το σημείο σύνδεσης, μπορεί το εξερχόμενο νερό να προκαλέσει ζημιές. Ασφαλίστε τον εύκαμπο σωλήνα αποχέτευσης, για να μη γλιστρήσει έξω.

Υπόδειξη: Μην τσακίζετε και μην τραβάτε τον εύκαμπο σωλήνα αποχέτευσης του νερού.

Μπορείτε να τοποθετήσετε τον εύκαμπτο σωλήνα αποχέτευσης του νερού ως εξής:

■ Αποχέτευση σε έναν νιπτήρα

Προειδοποίηση Κίνδυνος ζεματίσματος!

Κατά την πλύση με υψηλές θερμοκρασίες μπορεί σε περίπτωση επαφής με το καυτό νερό πλύσης, π.χ. κατά την άντληση του καυτού νερού πλύσης σε ένα νιπτήρα, να προκληθούν εγκαύματα. Μην απλώσετε τα χέρια σας στο καυτό νερό πλύσης.

Προσοχή!

Ζημιές στη συσκευή/ζημιές στα υφάσματα

Όταν το τέλος του εύκαμπτου σωλήνα αποχέτευσης βυθίζεται μέσα στο ήδη αντλημένο νερό, μπορεί να αναρροφηθεί ξανά νερό στη συσκευή και να προκαλέσει ζημιές στη συσκευή/στα υφάσματα.

Προσέξτε, ότι:

- Το πάμα φραγής δεν επιτρέπεται να κλείνει την αποχέτευση του νιπτήρα.
- Το τέλος του εύκαμπτου σωλήνα αποχέτευσης δεν επιτρέπεται να βυθίζεται στο αντλημένο νερό.
- Το νερό αποχετεύεται αρκετά γρήγορα.

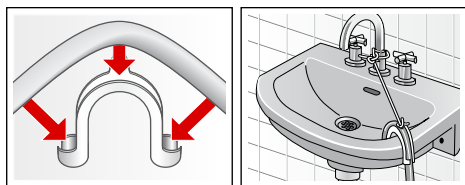

■ Αποχέτευση σε ένα σιφόνι

Ασφαλίστε το σημείο σύνδεσης με σφιγκτήρα εύκαμπτων σωλήνων, \varnothing 24-40 mm (σε ειδικά καταστήματα).

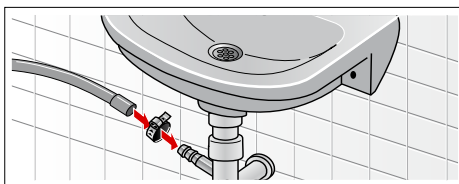

■ Αποχέτευση σε πλαστικό σωλήνα με μούφα από καουτσούκ ή υπόνομο



Ευθυγράμμιση

Ευθυγραμμίστε τη συσκευή με ένα αλφάδι. Η μη σωστή ευθυγράμμιση της συσκευής έχει ως συνέπεια δυνατούς θορύβους, κραδασμούς και "περπάτημα" της συσκευής!

1. Λύστε τα κόντρα παξιμάδια με κατάλληλο κλειδί, στρέφοντας στη φορά των δεικτών του ρολογιού.
2. Ελέγξτε την ευθυγράμμιση του το πλυντηρίου με το αλφάδι, ενδεχομένως διορθώστε την. Μεταβάλλετε το ύψος, γυρίζοντας το πόδι της συσκευής. Και τα τέσσερα πόδια της συσκευής πρέπει να στέκονται σταθερά στο πάτωμα.
3. Σφίξτε το κόντρα παξιμάδι προς το περίβλημα. Κρατάτε κατά το σφίξιμο το πόδι και μην μεταβάλλετε το ύψος. Τα κόντρα παξιμάδια και των τεσσάρων ποδιών της συσκευής πρέπει να είναι καλά βιδωμένα προς το περίβλημα!

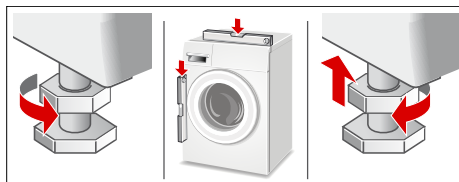

Ηλεκτρική σύνδεση



Προειδοποίηση

Θανατηφόρος κίνδυνος!

Σε περίπτωση επαφής με υπό τάση ευρισκόμενα μέρη υπάρχει κίνδυνος ηλεκτροπληξίας.

- Μην πιάσετε ποτέ το φικ με βρεγμένα χέρια.
- Τραβάτε το ηλεκτρικό καλώδιο πάντα μόνο από το φικ και ποτέ από το καλώδιο, επειδή θα μπορούσε να υποστεί ζημιά.
- Μην τραβάτε το φικ ποτέ κατά τη διάρκεια της λειτουργίας.

Προσέξτε τις ακόλουθες υποδείξεις και βεβαιωθείτε, ότι:

Υποδείξεις

- Η τάση του δικτύου και τα στοιχεία της τάσης του ρεύματος στο πλυντήριο ρούχων (πινακίδα συσκευής) ταυτίζονται.
Η τιμή σύνδεσης καθώς και η απαραίτητη ασφάλεια αναγράφονται στην πινακίδα τύπου της συσκευής.
- Η σύνδεση του πλυντηρίου ρούχων πραγματοποιείται μόνο σε εναλλασσόμενο ρεύμα μέσω μιας εγκατεστημένης σύμφωνα με τους κανονισμούς πρίζας σούκο.
- Το φικ και η πρίζα ταιριάζουν μεταξύ τους.
- Η διατομή αγωγού επαρκεί.
- Το σύστημα γείωσης είναι εγκατεστημένο σύμφωνα με τις προδιαγραφές.
- Η αλλαγή του τροφοδοτικού καλωδίου (ανχρειάζεται) πρέπει να γίνεται μόνο από εξειδικευμένο ηλεκτρολόγο. Εφεδρικό τροφοδοτικό αγωγό μπορείτε να προμηθευτείτε από την υπηρεσία τεχνικής εξυπηρέτησης πελατών.
- Μη χρησιμοποιείτε πολύπριζα/πολυζεύξεις και μπαλατζές.

- Σε περίπτωση χρήσης ενός διακόπτη προστασίας με ρελέ διαφυγής τοποθετείτε μόνο έναν τύπο με αυτό το σήμα .
Μόνο με αυτό το σήμα έχετε την εγγύηση, ότι πληρούνται οι προδιαγραφές που ισχύουν σήμερα.
- Το φικ πρέπει να είναι ανά πάσα στιγμή προσιτό.
- Μην τσακίσετε, συνθλίψετε, αλλάξετε ή μην κόψετε το ηλεκτρικό καλώδιο ή μην το φέρετε σε επαφή με πηγές θερμότητας.

Πριν το πρώτο πλύσιμο

Το πλυντήριο ρούχων προτού εγκαταλείψει το εργοστάσιο ελέγχθηκε προσεκτικά. Για να απομακρύνετε τα πιθανά υπολείμματα του νερού δοκιμής, πλύντε την πρώτη φορά **χωρίς** ρούχα.

Υποδείξεις

- Το πλυντήριο ρούχων **πρέπει να είναι σωστά τοποθετημένο** και **συνδεδεμένο**. από → *Σελίδα 32*
 - Μη θέσετε ποτέ σε λειτουργία ένα πλυντήριο που έχει βλάβη. Ενημερώστε την υπηρεσία τεχνικής εξυπηρέτησης πελατών.
1. Ελέγξτε τη συσκευή.
 2. Αφαιρέστε την προστατευτική μεμβράνη από την κοσόλα χειρισμού.
 3. Βάλτε το φικ στην πρίζα.
 4. Ανοίξτε τη βάνα παροχής νερού.
 5. Κλείστε την πόρτα. Μη βάλετε ρούχα μέσα στο πλυντήριο.
 6. Επιλέξτε το πρόγραμμα **βαμβακερά** και ρυθμίστε τη θερμοκρασία στους **90 °C**.
 7. Ανοίξτε τη θήκη απορρυπαντικού.
 8. Προσθέστε περίπου 1 λίτρο νερό στο θάλαμο **II**.
 9. Προσθέστε το απορρυπαντικό πλήρους πλύσης στο θάλαμο **II**.

Υπόδειξη: Για την αποφυγή δημιουργίας αφρού χρησιμοποιείτε μόνο τη μισή ποσότητα απορρυπαντικού από αυτή που συνίσταται από τον κατασκευαστή του απορρυπαντικού. Μη χρησιμοποιείτε κανένα απορρυπαντικό μάλλινων ή ευαίσθητων ρούχων.

10. Κλείστε τη θήκη απορρυπαντικού.
11. Επιλέξτε **έναρξη**.
12. Με τη λήξη του προγράμματος απενεργοποιήστε τη συσκευή.

Το πλυντήριο των ρούχων σας είναι τώρα σε ετοιμότητα λειτουργίας.

Μεταφορά

π.χ.σε περίπτωση μετακόμισης

Εργασίες προετοιμασίας:

1. Κλείστε τη βρύση του νερού.
2. Μειώστε την πίεση του νερού στον εύκαμπο σωλήνα παροχής. Μειώστε την πίεση του νερού στον εύκαμπο σωλήνα παροχής.
Συντήρηση - Φίλτρο (σήτα) στην παροχή νερού → Σελίδα 25
3. Αδειάστε το υπόλοιπο νερό πλύσης.
Συντήρηση - Αντλία εκκένωσης του νερού πλύσης φραγμένη → Σελίδα 23
4. Αποσυνδέστε το πλυντήριο ρούχων από το δίκτυο του ρεύματος.
5. Αποσυναρμολογήστε τους εύκαμπους σωλήνες.

Τοποθέτηση των ασφαλειών μεταφοράς:

1. Αφαιρέστε τα πώματα και φυλάξτε τα. Χρησιμοποιήστε ενδεχομένως κατασβίδι.

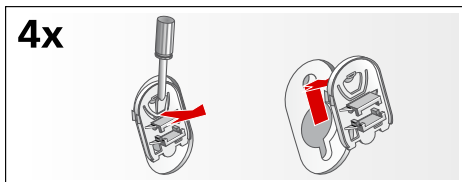

2. Τοποθετήστε και τα 4 χιτώνια. Στερεώστε το ηλεκτρικό καλώδιο στα στηρίγματα. Περάστε και σφίξτε τις βίδες.

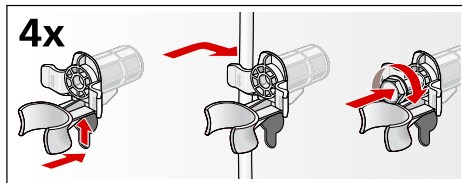

Πριν από τη θέση σε λειτουργία για πρώτη φορά:

Υποδείξεις

- Απομακρύνετε **οπωσδήποτε** τις ασφάλειες μεταφοράς!
- Για να εμποδίσετε να χυθεί κατά το επόμενο πλύσιμο αχρησιμοποίητο απορρυπαντικό στην αποχέτευση: Χύστε περίπου 1 λίτρο νερό στο θάλαμο II, επιλέξτε το πρόγραμμα **άντληση** και ξεκινήστε.

SERVICE BRANCHES PITSOS

Athens

17th km Ethnikis Odou Athinon – Lamias & Potamou 20, GR 145 64 Kifisia

Thessaloniki

8,3th km Ethnikis Odou Thessalonikis – Mudanion, GR 570 01 Thermi (direction Halkidiki, exit 12 right service road)

Irakleio – Crete

Ethnikis Antistaseos 23 & Kalama, GR 713 06 Irakleio

Patra

Charalambi 57, GR 262 24 Psila Alonia

PAN-HELLENIC SERVICE NUMBER: **18182** (24 hours/7 days, charged as local call)

eShop www.pitsos-eshop.gr

For more information www.pitsos.gr

For **English instruction manual**, please attend to www.pitsos.gr



9000866127 (9305)