

Gebrauchsanleitung  
Operating Instructions  
Mode d'emploi  
Gebruiksaanwijzing  
Manuale d'uso  
Manuale de uso

Manual de uso  
Bruksanvisning  
Bruksanvisning  
Käyttöohje  
Brugsanvisning  
Οδηγίες χρήσεως

de

en

fr

nl

it

es

pt

sv

no

fi

da

gr

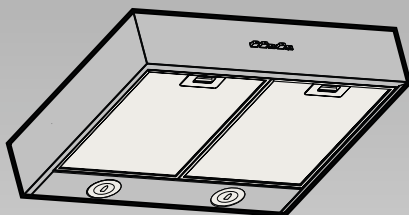

<b>de</b>	Seite	3-8
<b>en</b>	page	9-14
<b>fr</b>	page	15-20
<b>nl</b>	pagina	21-26
<b>it</b>	pagina	27-32
<b>es</b>	página	33-38
<b>pt</b>	página	39-44
<b>sv</b>	sida	45-50
<b>no</b>	side	51-56
<b>fi</b>	sivu	57-62
<b>da</b>	side	63-68
<b>gr</b>	Σελίδα	69-74

## Gerätebeschreibung

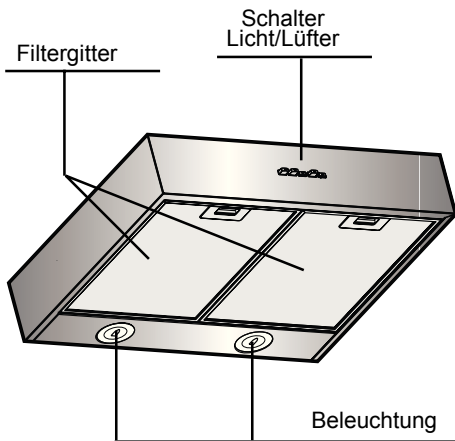

## Betriebsarten

### Abluftbetrieb:

- Der Lüfter der Dunstabzugshaube saugt den Küchendunst an und leitet ihn durch den Fettfilter ins Freie.
- Der Fettfilter nimmt die fettigen Bestandteile des Küchendunstes auf.
- Die Küche bleibt weitgehend frei von Fett und Geruch.

### Umluftbetrieb:

- Hierzu muss ein Aktivkohlefilter eingebaut werden (siehe Filter und Wartung).

 Das komplette Montage-Set sowie die Ersatzfilter können Sie **beim Fachhandel** erwerben.

Die entsprechenden Zubehör-Nummern finden Sie am Ende dieser Gebrauchsanleitung.

- Der Lüfter der Dunstabzugshaube saugt den Küchendunst an und leitet ihn durch den Fett- und Aktivkohlefilter gereinigt in die Küche zurück.
- Der Fettfilter nimmt die fettigen Bestandteile des Küchendunstes auf.
- Der Aktivkohlefilter bindet die Geruchsstoffe.

 Wird kein Aktivkohlefilter eingebaut, können keine Geruchsstoffe des Küchendunstes gebunden werden.

---

## Vor dem ersten Benutzen

---

### Wichtige Hinweise:

- ❑ Diese Gebrauchsanleitung gilt für mehrere Geräte-Ausführungen. Es ist möglich, dass einzelne Ausstattungsmerkmale beschrieben sind, die nicht auf Ihr Gerät zutreffen.
- ❑ Diese Dunstabzugshaube entspricht den einschlägigen Sicherheitsbestimmungen. **Reparaturen** dürfen nur von Fachkräften durchgeführt werden. **Durch unsachgemäße Reparaturen können erhebliche Gefahren für den Benutzer entstehen.**
- ❑ Bevor Sie das neue Gerät benutzen, lesen Sie bitte sorgfältig die Gebrauchsanleitung. Sie enthält wichtige Informationen für Ihre Sicherheit sowie zum Gebrauch und zur Pflege des Gerätes.
- ❑ Bewahren Sie die Gebrauchs- und Montageanleitung ggf. für einen Nachbesitzer gut auf.

 Verpackungsmaterial ordnungsgemäß entsorgen (siehe Montageanleitung).

 Diese Dunstabzugshaube ist nur für den Betrieb in Haushalten bestimmt.

 Vor Beginn sämtlicher Reinigungs- oder Wartungsarbeiten muss das Gerät durch Ziehen des Steckers oder Betätigen des Hauptschalters der Wohnung vom Stromnetz getrennt werden.

 Kinder nicht mit dem Gerät spielen lassen.

Erwachsene und Kinder dürfen nie unbeaufsichtigt das Gerät betreiben,  
– wenn sie körperlich oder geistig dazu nicht in der Lage sind,  
– oder wenn ihnen Wissen und Erfahrung fehlen, das Gerät richtig und sicher zu bedienen.

 Die Dunstabzugshaube niemals ohne korrekt montiertes Gitter in Betrieb setzen!

 Die Dunstabzugshaube darf NIEMALS als Abstellfläche verwendet werden, sofern dies nicht ausdrücklich angegeben wird.

 Der Raum muss über eine hinreichende Belüftung verfügen, wenn die Dunstabzugshaube mit anderen gas- oder brennstoffbetriebenen Geräten gleichzeitig verwendet wird.

 Bei gleichzeitigem Betrieb der Dunstabzugshaube im Abluftbetrieb und Feuerstätten darf im Aufstellraum der Feuerstätte der Unterdruck nicht größer als 4 Pa ( $4 \times 10^{-5}$  bar) sein.

 Die angesaugte Luft darf nicht in Rohre geleitet werden, die für die Ableitung der Abgase von gas- oder brennstoffbetriebenen Geräten genutzt werden.

 Es ist strengstens verboten, unter der Haube mit offener Flamme zu kochen.

 Eine offene Flamme beschädigt die Filter und kann Brände verursachen, daher ist dies in jedem Fall zu vermeiden.

 Das Frittieren muss unter Aufsicht erfolgen, um zu vermeiden, dass das überhitzte Öl Feuer fängt.

 In Bezug auf technische und Sicherheitsmaßnahmen für die Ableitung der Abluft sind die Vorschriften der zuständigen örtlichen Behörden strengstens einzuhalten.

 Die Haube muss regelmäßig innen und außen gereinigt werden (MINDESTENS EINMAL IM MONAT, diesbezüglich sind in jedem Fall die ausdrücklichen Angaben in der Wartungsanleitung dieses Handbuchs zu beachten).

 Eine Nichtbeachtung der Vorschriften zur Reinigung der Haube sowie zur Auswechslung und Reinigung der Filter führt zu Brandgefahr.

## Gas-Kochmulden / Gas-Herde

 Betreiben Sie nicht alle Gas-Kochstellen gleichzeitig über längere Zeit (max. 15 Minuten) bei höchster Wärmebelastung, sonst besteht Verbrennungsgefahr bei Berührung der Gehäuseoberflächen bzw. Gefahr der Beschädigung der Dunstabzugshaube. Beim Betrieb der Dunstabzugshaube über einem Gas-Kochfeld muss bei gleichzeitigem Betreiben von drei oder mehr Gas-Kochstellen die Haube in der Maximalstufe betrieben werden.

- Beachten Sie, dass ein Großbrenner mit mehr als 5 kW (Wok) der Leistung von 2 Gasbrennern entspricht.
- Betreiben Sie eine Gaskochstelle nie ohne aufgesetztes Kochgeschirr. Regeln Sie die Flamme so, dass sie nicht über das Kochgeschirr hinausragt.

 Betreiben Sie die Dunstabzugshaube nur mit eingesetzten Lampen, um das Risiko eines Stromschlags zu vermeiden.

 Es wird keinerlei Haftung übernommen für Fehler, Schäden oder Brände des Gerätes, die durch Nichteinhaltung der in diesem Handbuch aufgeführten Anweisungen verschuldet wurden.

---

## Bedienen der Dunstabzugshaube

---

 Der Küchendunst wird am wirkungsvollsten beseitigt durch:

- Einschalten der Dunstabzugshaube** bei Kochbeginn.
- Ausschalten der Dunstabzugshaube** erst einige Minuten nach Kochende.

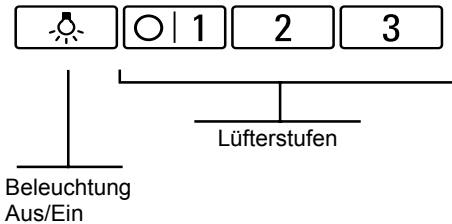

### **Einschalten:**

- Betätigen Sie die gewünschte Lüfterstufe.

### **Ausschalten:**

- Drücken Sie die Taste auf 0 zurück.

### **Beleuchtung:**

- Die Beleuchtung kann zu jeder Zeit verwendet werden, auch wenn der Lüfter ausgeschaltet ist.

---

## Filter und Wartung

---

**Hinweis ! Vor jeder Reinigung und Pflege ist die Dunstabzugshaube durch Ziehen des Netzsteckers oder Ausschalten der Sicherung stromlos zu machen.**

### **Fettfilter:**

Zur Aufnahme der fettigen Bestandteile des Küchendunstes sind Metall-Fettfilter eingesetzt.

Die Filtermatten bestehen aus unbrennbarem Metall.

### **Achtung:**

Bei zunehmender Sättigung mit fetthaltigen Rückständen erhöht sich die Entflammbarkeit und die Funktion der Dunstabzugshaube kann beeinträchtigt werden.

### **Wichtig:**

Durch rechtzeitiges Reinigen der Metall-Fettfilter wird der Brandgefahr vorgebeugt, die durch Hitzestau beim Frittieren oder Braten entstehen kann.

### **Reinigen der Metall-Fettfilter:**

- Bei normalem Betrieb (täglich 1 bis 2 Stunden) müssen die Metall-Fettfilter nach 8 bis 10 Wochen gereinigt werden.
- Das Reinigen kann in der Geschirrspülmaschine erfolgen. Dabei ist eine leichte Verfärbung möglich.
- Der Filter muss locker in der Geschirrspülmaschine liegen. Er darf nicht eingeklemmt sein.  
**Wichtig:**  
Stark gesättigte Metall-Fettfilter nicht zusammen mit Geschirr reinigen.
- Beim Reinigen von Hand, die Fettfilter in heißer Spüllauge einweichen. Danach abbürsten, gut ausspülen und abtropfen lassen.

# Filter und Wartung

## Aus- und Einbauen der Metall-Fettfilter:

1. Drücken Sie die Raste an den Fettfiltern in Pfeilrichtung ein und klappen Sie die Fettfilter ab.

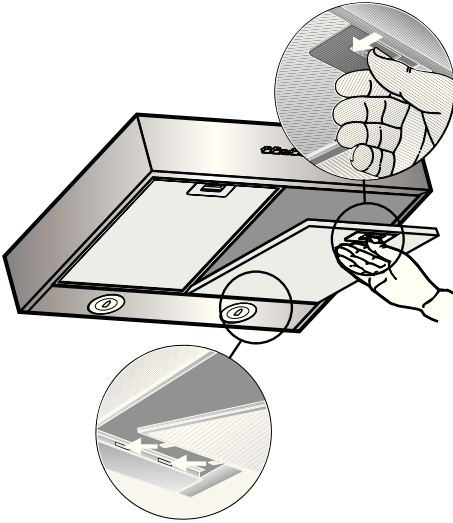

2. Reinigen Sie die Fettfilter.
3. Setzen Sie die gereinigten Fettfilter wieder ein.

## Aktivkohlefilter:

**Zum Binden der Geruchsstoffe beim Umluftbetrieb.**

### Achtung:

Bei zunehmender Sättigung mit fetthaltigen Rückständen erhöht sich die Entflammbarkeit und die Funktion der Dunstabzugshaube kann beeinträchtigt werden.

### Einbauen:

Durch Drehen der Knäufe **O** um 90° die Abdeckung **W** entfernen.

In das dafür vorgesehene Fach den Kohlefilter einsetzen und ihn durch Drehen der Knäufe **O** um 90° befestigen, dann die Abdeckung wieder schließen.

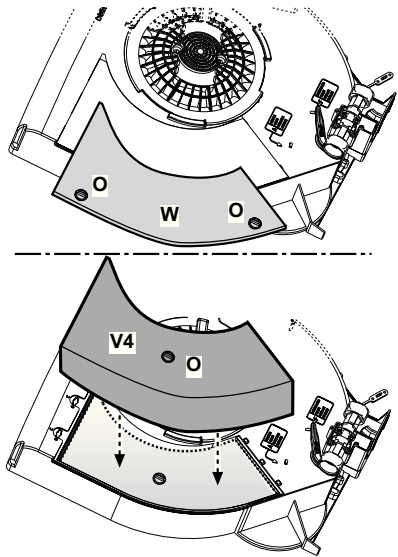

**Ersetzen Sie den Filter alle vier Monate.**

### Ausbauen:

Der Ausbau erfolgt in umgekehrter Reihenfolge.

### Wechsel der Aktivkohlefilter:

- Je nach der Benetzungsdauer des Herdes und der Häufigkeit der Reinigung des Fettfilters tritt nach einer mehr oder weniger langen Benetzungsdauer die Sättigung des Aktivkohlefilters auf. Auf jeden Fall muß der Filtereinsatz mindestens alle 4 Monate ausgewechselt werden. Er kann NICHT gereinigt oder erneut aktiviert werden.
- Die Aktivkohlefilter sind im Fachhandel erhältlich (siehe Sonderzubehör).
- Nur Originalfilter verwenden.** Dadurch wird die optimale Funktion gewährleistet.

### Entsorgung der alten Aktivkohlefilter:

- Aktivkohlefilter enthalten keine Schadstoffe. Sie können z. B. als Restmüll entsorgt werden.

---

## Reinigen und Pflegen

---

Dunstabzugshaube durch Ziehen des Netzsteckers bzw. Ausschalten der Sicherung stromlos machen.

- Beim Reinigen der Fettfilter die zugänglichen Gehäuseteile von abgelagertem Fett reinigen. Dadurch wird der Brandgefahr vorgebeugt und die optimale Funktion bleibt erhalten.
- Zum Reinigen der Dunstabzugshaube heiße Spüllauge oder mildes Fensterputzmittel verwenden.
- Kratzen Sie angetrocknete Verschmutzung nicht ab, sondern weichen Sie diese mit einem feuchten Tuch auf.
- Keine scheuernden Mittel oder kratzende Schwämme verwenden.
- Hinweis:** Alkohol (Spiritus) nicht auf Kunststoffflächen anwenden, es könnten matte Stellen entstehen.  
**Vorsicht!** Küche ausreichend belüften, keine offene Flamme.

 Den Schiebeschalter nur mit einem weichen, feuchten Tuch reinigen (milde Spüllauge).

Keinen Edelstahlreiniger für den Schiebeschalter verwenden.

### Edelstahloberflächen:

- Verwenden Sie einen milden nicht scheuernden Edelstahlreiniger.
- Reinigen Sie nur in Schliffrichtung.

 Edelstahlflächen nicht mit kratzenden Schwämmen und nicht mit sand-, soda-, säure- oder chloridhaltigen Putzmitteln reinigen!

### Aluminium-, Lack- und Kunststoffoberflächen:

- Verwenden Sie ein weiches, fusselfreies Fenster- oder Microfasertuch.
- Keine trockenen Tücher verwenden.
- Verwenden Sie ein mildes Fensterreinigungsmittel.
- Keine aggressiven, säure- oder laugenhaltigen Reiniger verwenden.
- Keine Scheuermittel verwenden.

---

## Auswechseln der Lampen

---

**Hinweis:** Vor Berühren der Lampen sich vergewissern, dass sie abgekühlt sind.

1. Schalten Sie die Dunstabzugshaube aus und machen Sie durch Ziehen des Netzsteckers oder Ausschalten der Sicherung die Dunstabzugshaube stromlos.
2. Lampenabdeckung mit einem Schraubenzieher entnehmen und entfernen.

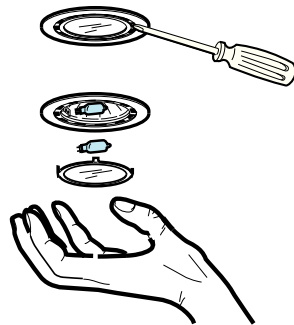

3. Tauschen Sie die Lampe aus (handelsübliche Halogenlampen max. 20 Watt, Sockel G4).
4. Lampenabdeckung wieder montieren.
5. Stellen Sie durch Einstecken des Netzsteckers oder durch Einschalten der Sicherung die Stromversorgung wieder her.

---

## Störungen

---

Bei eventuellen Rückfragen oder Störungen, Kundendienst anrufen.

(Siehe Kundendienststellenverzeichnis).

Bei Anruf bitte angeben:

E-Nr. FD

Tragen Sie die Nummern in obige Felder ein. Die Nummern sind auf dem Typenschild, nach Abnahme der Fettfilter, im Innenraum der Dunstabzugshaube zu finden.



# Operating Instructions

## Appliance description

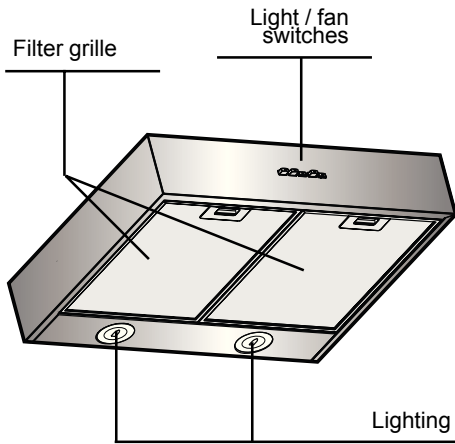

## Operating modes

### Exhaust-air mode:

- The extractor-hood fan extracts the kitchen vapours and conveys them through the grease filter into the atmosphere.
- The grease filter absorbs the solid particles in the kitchen vapours.
- The kitchen is kept almost free of grease and odours.

### Circulating-air mode:

- An activated carbon filter must be fitted for this operating mode (see Filters and maintenance).

 The complete installation set and replacement filters can be obtained **from specialist** outlets.

The corresponding accessory numbers can be found at the end of these operating instructions.

- The extractor-hood fan extracts the kitchen vapours which are purified in the grease filter and activated carbon filter and then conveyed back into the kitchen.
- The grease filter absorbs the grease particles in the kitchen vapours.
- The activated carbon filter binds the odorous substances.

 If no activated carbon filter is installed, it is not possible to bind the odorous substances in the cooking vapours.

---

## Before using for the first time

---

### Important notes:

- ❑ The Instructions for Use apply to several versions of this appliance. Accordingly, you may find descriptions of individual features that do not apply to your specific appliance.
- ❑ This extractor hood complies with all relevant safety regulations.  
**Repairs** should be carried out by qualified technicians only.  
**Improper repairs may put the user at considerable risk.**
- ❑ Before using your appliance for the first time, please read these Instructions for Use carefully. They contain important information concerning your personal safety as well as on use and care of the appliance.
- ❑ Please retain the operating and installation instructions for a subsequent owner.

 Dispose of packaging materials properly (see Installation instructions).

 This extractor hood is designed for domestic use only.

 Before any cleaning or maintenance operation, disconnect the hood from the mains by removing the plug or disconnecting the home mains switch.

 The appliance is not intended for use by children or persons with impaired physical, sensorial or mental faculties, or if lacking in experience or know-how, unless they are under supervision or have been trained in the use of the appliance by a person responsible for their safety.

 Children should be monitored to ensure that they do not play with the appliance.

 Never use the hood without effectively mounted grating.!

 The hood must NEVER be used as a support surface unless specifically indicated.

 The premises must be sufficiently ventilated, when the kitchen hood is used together with other gas combustion devices or other fuels.

 The suctioned air must not be conveyed into a conduit used for the disposal of the fumes generated by appliances that combust gases or other fuels.

 The flaming of foods beneath the hood itself is severely prohibited.

 The use of exposed flames is detrimental to the filters and may cause a fire risk, and must therefore be avoided in all circumstances.

 Any frying must be done with care in order to make sure that the oil does not overheat and burst into flames.

 As regards the technical and safety measures to be adopted for fume discharging it is important to closely follow the relations provided by the competent authorities.

 The hood must be regularly cleaned on both the inside and outside (AT LEAST ONCE A MONTH, it is in any event necessary to proceed in accordance with the maintenance instructions provided in this manual)..

 Failure to follow the instructions as concerns hood and filter cleaning will lead to the risk of fires.

## Gas stoves and electric stoves

 Do not use a gas hob with all the stoves on and top-powered for more than 15 minutes, otherwise the surface of the cooker hood might risk overheating, thus causing burns in case of contact with the hood.

Furthermore the cooker hood might get damaged.

In case more than 3 gas stoves are used, the cooker hood must be used at top power.

- NB:** a big stove having power higher than 5 KW (type WOK) corresponds to 2 standard stoves.
- Never use the gas stoves without any pots. Adjust the flame so that it does not exceed the perimeter of the pot.

 Do not use or leave the hood without the lamp correctly mounted because of the possible risk of electric shocks.

 We decline any responsibility for any problems, damage or fires caused to the appliance as the result of the non-observance of the instructions included in this manual.

---

## Operating procedure

---

 The most effective method of removing vapours produced during cooking is to:

- Switch the ventilator ON** as soon as you begin cooking.
- Switch the ventilator OFF** a few minutes after you have finished cooking.

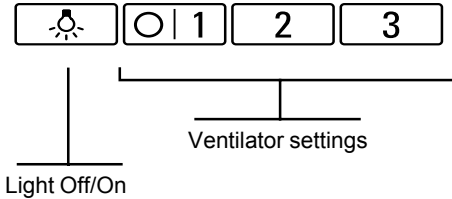

### Switching ON:

- Switch the desired fan setting.

### Switching OFF:

- Switch back to 0.

### Lighting:

- The light can be switched on at any time, even though the fan is switched off.

---

## Filters and maintenance

---

**ATTENTION!** Before performing any maintenance operation, isolate the hood from the electrical supply by switching off at the connector and removing the connector fuse.

Or if the appliance has been connected through a plug and socket, then the plug must be removed from the socket.

### Grease filters:

Metal filters are used to trap the greasy element of the vapours that develop during cooking.

The filter mats are made from noncombustible metal.

### Caution:

As the filter becomes more and more saturated with grease, not only does the risk of it catching fire increase but the efficiency of the extractor hood can also be adversely affected.

### Important:

By cleaning the metal grease filters at appropriate intervals, the possibility of them catching fire as a result of a build-up of heat such as occurs when deep-fat frying or roasting is taking place, is reduced.

### Cleaning the metal grease filters:

- In normal operation (1 to 2 hours daily), the metal grease filter must be cleaned after 8 to 10 weeks.
- The filters can be cleaned in a dishwasher. It is however possible that they will become slightly discoloured.
- The filter must be placed loosely, and NOT wedged, in the dishwasher.

**Important: Metal** filters that are saturated with grease should not be washed together with other dishes etc.

- When cleaning the filters by hand, soak them in hot soapy water first of all. Then brush the filters clean, rinse them thoroughly and leave the water to drain off.

## Filters and maintenance

### Removing and inserting the metal grease filters:

1. Press the catch on the grease filters inwards and fold the filters down.

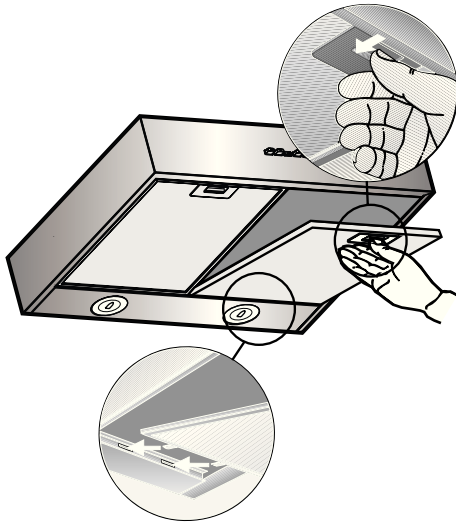

2. Clean the filters.
3. Insert the clean filters back into the hood.

### Activated carbon filter:

For neutralizing odours in recirculating mode.

#### Caution:

As the filter becomes more and more saturated with grease, there is an increased risk of fire and the function of the extractor hood may be impaired.

#### Mounting:

Remove the cover **W** by rotating the **O** knobs to 90°, fit the filter inside and lock in place with the central knob **O**, then close the cover.

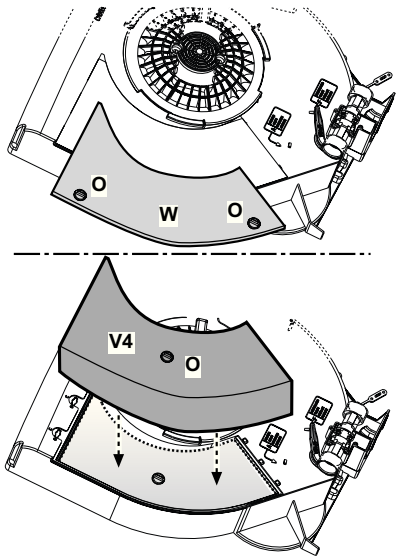

### Removing the filter:

The filters are removed in reverse sequence.

### Replacing the activated carbon filters:

- The saturation of the activated charcoal occurs after more or less prolonged use, depending on the type of cooking and the regularity of cleaning of the grease filter. In any case it is necessary to replace the cartridge at least every 4 months. The carbon filter may NOT be washed or regenerated.
- The activated carbon filters are available from specialist outlets (see Optional accessories).
- Use only original filters.** The appliance is then guaranteed to function perfectly.

### Disposal of old activated carbon filters:

- Activated carbon filters do NOT contain any harmful substances. They can therefore be disposed of as household refuse.

---

## Cleaning and care

---

Disconnect the extractor hood from the electricity supply by pulling out the mains plug or switching it off at the fuse box.

- At the same time as you clean the grease filters, clean off any grease from all accessible parts of the housing. This significantly reduces the fire hazard and ensures that the extractor hood performs as effectively as possible.
- Use a hot detergent solution or a mild window cleaner to clean the canopy of the extractor hood.
- Do not scrape off any dirt that has dried on but loosen it up with a damp cloth.
- Do not use abrasive cleaning agents or sponges that could cause scratches.
- Note:** Do not use alcohol (spirit) on plastic parts, otherwise the surface may become matt in appearance.

**Caution:** Ensure that the kitchen is adequately ventilated. Avoid naked flames!

 Clean the sliding switch with a soft, damp cloth (mild detergent solution) only. Do not use stainless steel polish on the sliding switch.

### **Stainless steel surfaces:**

- Use a mild non-abrasive stainless steel cleaner.
- Clean the surface in the same direction as it has been ground and polished.

 Do not use any of the following to clean stainless steel surfaces: abrasive sponges, cleaning agents containing sand, soda, acid or chloride!

### **Aluminium and plastic surfaces:**

- Use a soft, non-linting window cloth or micro-fibre cloth.
- Do not use dry cloths.
- Use a mild window cleaning agent.. Do not use aggressive, acidic or caustic cleaners.
- Do not use abrasive agents.

---

## Replacing the light bulbs

---

**Warning!** Prior to touching the light bulbs ensure they are cooled down.

1. Switch off the extractor hood and pull out the mains plug or switch off the electricity supply at the fuse box.
2. Remove the lamp cover, use a flat bladed screw driver as a lever.

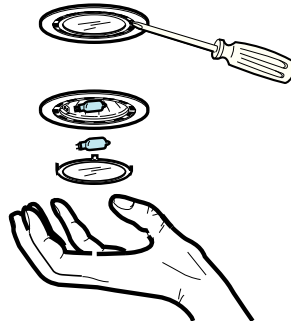

3. Replace the bulb (use only Halogenlamp max. 20 Watt - G4 ).
4. Attach the lamp cover again.
5. Plug the appliance into the mains or switch it on at the fuse box.

---

## If you encounter a problem

---

If you have any questions or if a fault occurs, please call Customer Service. (See list of Customer Service representatives).

When you call, please quote the following:

E-Nr.	FD
-------	----

Enter the relevant numbers into the box above.

The E-Nr. (product no.) and FD (production date) are shown on the name plate which can be seen inside the extractor hood after the filter frame has been detached.

## Description de l'appareil

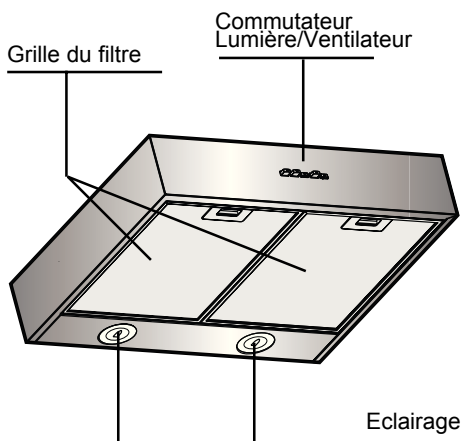

## Modes de fonctionnement

### Air évacué à l'extérieur:

- Le ventilateur de la hotte aspire les buées de cuisson qui traversent un filtre à graisse avant de regagner l'atmosphère extérieure.
- Ce filtre retient les particules grasses solides en suspension dans les buées de cuisson.
- Les particules grasses ne se déposent plus dans la cuisine, les odeurs de cuisson disparaissent.

### Air recyclé:

- La hotte doit, dans ce cas, être équipée d'un filtre au charbon actif (voir le filtre et son entretien).

 Vous pouvez vous procurer le kit de montage complet ainsi que les filtres de rechange auprès de **votre revendeur** spécialisé.

Vous trouverez les numéros de référence des accessoires correspondants à la fin de la présente notice d'utilisation.

- Le ventilateur de la hotte aspirante aspire les buées qui traversent le filtre à graisse et celui à charbon actif avant de revenir dans la cuisine.
- Le filtre à graisse retient les particules solides en suspension dans les buées de cuisson.
- Le filtre à charbon actif retient les substances odoriférantes.

 Si vous n'incorporez aucun filtre au charbon actif, impossible de retenir les odeurs présentes dans les buées de cuisson.

---

## Avant la première utilisation

---

### Remarques importantes:

- ❑ La présente notice d'emploi vaut pour plusieurs versions de l'appareil. Elle peut contenir des descriptions d'accessoires ne figurant pas dans votre appareil.
- ❑ Cette hotte aspirante est conforme aux dispositions de sécurité applicables. Les **réparations** ne doivent être effectuées que par un spécialiste. **Des réparations inexpertes s'assortissent de risques considérables pour l'utilisateur.**
- ❑ Lisez attentivement la présente notice d'emploi avant d'utiliser votre appareil pour la première fois. Elle contient des informations importantes non seulement pour votre sécurité mais aussi pour l'utilisation et l'entretien de l'appareil.
- ❑ Rangez la présente notice de montage et d'emploi soigneusement pour pouvoir la remettre à un futur propriétaire de l'appareil.

⚠ Eliminez les matériaux d'emballage conformément à la réglementation (voir la notice de montage).

⚠ Cette hotte aspirante n'est destinée à servir que pour couvrir les besoins d'un ménage.

⚠ Avant toute opération de nettoyage ou d'entretien, débrancher la hotte du circuit électrique en retirant la prise ou en coupant l'interrupteur général de l'habitation.

⚠ L'appareil n'est pas destiné à une utilisation par des enfants ou des personnes à capacités physiques, sensorielles ou mentales réduites et sans expérience et connaissance à moins qu'ils ne soient sous la supervision ou formés sur l'utilisation de l'appareil par une personne responsable de leur sécurité.

⚠ Les enfants doivent être surveillés afin qu'ils ne jouent pas avec l'appareil.

⚠ Ne jamais utiliser la hotte sans que la grille ne soit montée correctement!

⚠ La hotte ne doit JAMAIS être utilisée comme plan pour déposer quelque chose sauf si cela est expressément indiqué.

⚠ Quand la hotte est utilisée en même temps que d'autres appareils à combustion de gaz ou d'autres combustibles, le local doit disposer d'une ventilation suffisante.

⚠ L'air aspiré ne doit jamais être envoyé dans un conduit utilisé pour l'évacuation des fumées produites par des appareils à combustion de gaz ou d'autres combustibles.

⚠ Il est formellement interdit de faire flamber les aliments sous la hotte.

⚠ L'utilisation de flammes libres peut entraîner des dégâts aux filtres et peut donner lieu à des incendies, il faut donc les éviter à tout prix.

⚠ La friture d'aliments doit être réalisée sous contrôle pour éviter que l'huile surchauffée ne prenne feu.

⚠ En ce qui concerne les mesures techniques et de sécurité à adopter pour l'évacuation des fumées, s'en tenir strictement à ce qui est prévu dans les règlements des autorités locales compétentes.

⚠ La hotte doit être régulièrement nettoyée, aussi bien à l'intérieur qu'à l'extérieur (AU MOINS UNE FOIS PAR MOIS, respecter néanmoins les instructions relatives à l'entretien fournies dans ce manuel).

⚠ La non observation de ces normes de nettoyage de la hotte et du changement et nettoyage des filtres comporte des risques d'incendie.



## Fourneaux à gaz et électriques

 Ne pas utiliser un plan de cuisson à gaz avec tous les fourneaux allumés à la puissance maximale pendant plus de 15 minutes, sinon il pourrait y avoir le risque que la surface de la hotte s'échauffe pouvant ainsi causer des brûlures en cas de contact.

De plus, la hotte pourrait s'abîmer.

Dans le cas où l'on utilise plus de trois fourneaux à gaz, il faut utiliser la hotte à la puissance maximale.

- Remarque: un grand fourneau avec puissance supérieure à 5 KW (type WOK) correspond à 2 fourneaux standard.
- Ne jamais utiliser les fourneaux à gaz sans casseroles. Régler la flamme de façon à ce qu'elle ne dépasse pas le périmètre de la casserole.

 Ne pas utiliser ou laisser la hotte sans que les ampoules soient correctement placées pour éviter tout risque de choc électrique.

 La société décline toute responsabilité pour d'éventuels inconvénients, dégâts ou incendies provoqués par l'appareil et dérivés de la non observation des instructions reprises dans ce manuel.

## Utilisation de la hotte aspirante

⚠ La méthode la plus efficace pour supprimer les buées de cuisson consiste à :

- Enclencher la hotte aspirante** en début de cuisson.
- Eteindre la hotte aspirante** quelques seulement minutes après la fin de la cuisson.

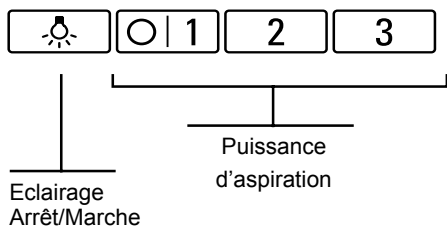

### Enclenchement:

- Poussez le commutateur sur la puissance d'aspiration désirée.

### Coupure:

- Ramenez le commutateur sur la position 0.

### Eclairage:

- Vous pouvez utiliser l'éclairage à tout moment, même quand le ventilateur est éteint.

## Filtre et entretien

**Attention! Avant toute opération de nettoyage ou d'entretien, débrancher la hotte du circuit électrique en enlevant la prise ou en coupant l'interrupteur général de l'habitation.**

### Filtres à graisse:

Vous pouvez utiliser divers filtres pour retenir les particules grasses en suspension dans les buées de cuisson.

Ces nattes filtrantes sont en métal incombustible.

#### Attention:

Plus elles seaturent en particules grasses et plus elles risquent de s'enflammer. D'autre part, leur saturation risque de gêner le bon fonctionnement de la hotte.

#### Important:

Prévenez tout risque d'incendie en nettoyant à temps les filtres à graisse en métal. Ce risque est dû à l'accumulation de chaleur pendant la friture ou le rôtissage.

#### Nettoyage des filtres à graisse en métal:

- En fonctionnement normal (1 à 2 heures par jour), le filtre doit être nettoyé au bout de 8 à 10 semaines.
- Ces filtres sont nettoyables au lave-vaisselle. Ils peuvent changer légèrement de couleur au lavage.
- Le filtre doit reposer non serré dans le lave-vaisselle. Il ne doit pas être coincé.

**Important:** Ne lavez pas en même temps la vaisselle et les filtres métalliques fortement saturés en matière grasse.

- Si vous les nettoyez à la main, mettez les filtres à tremper pendant plusieurs heures dans de l'eau très chaude additionnée de produit à vaisselle. Ensuite, brossez les filtres, rincez-les bien puis laissez-les goutter.

## Filter et entretien

### Retrait et mise en place des filtres à graisse en métal:

1. Poussez dans le sens de la flèche le cran situé contre chaque filtre à graisse puis abaissez les filtres.

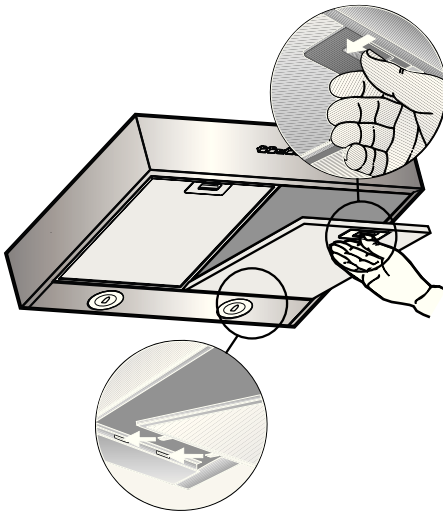

2. Nettoyer les filtres à graisse.
3. Une fois nettoyés, remettez les filtres à graisse en place.

### Filter à charbon actif:

Ce filtre sert à retenir les substances odoriférantes lorsque la hotte recycle l'air.

#### Attention:

Plus elles se saturent en particules grasses et plus elles risquent de s'enflammer.

D'autre part, leur saturation risque de gêner le bon fonctionnement de la hotte.

#### Mise en place du filtre:

Enlever le couvercle **W** en tournant les pommeaux **O** de 90°

Insérer le petit matelas à charbon à l'intérieur du logement approprié et le fixer en tournant le pommeau **O** de 90°, refermer le couvercle.

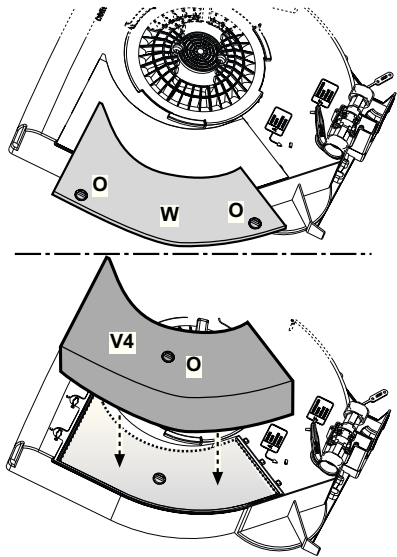

#### Démontage:

Le démontage a lieu dans l'ordre chronologique inverse.

#### Changement des filtres à charbon actif:

- La saturation du charbon actif se constate après un emploi plus ou moins long, selon la fréquence d'utilisation et la régularité du nettoyage du filtre à graisses. En tout cas, il est nécessaire de changer le filtre après, au maximum, quatre mois.

**IL NE PEUT PAS être nettoyé ou régénéré.**

- Les filtres à charbon actif sont en vente dans le commerce spécialisé (voir les accessoires en option).
- N'utilisez que des filtres d'origine.** Vous gardez ainsi un fonctionnement optimal à la hotte.

#### Elimination des filtres à charbon actif usés:

- Les filtres à charbon actif ne contiennent pas de substances nocives. Vous pouvez par ex. les jeter à la poubelle des déchets résiduels.

---

## Nettoyage et entretien

---

Avant tout nettoyage et entretien, mettez d'abord la hotte hors tension en débranchant la fiche mâle de la prise de courant ou en coupant le disjoncteur/fusible.

- Lors du nettoyage des filtres à graisse, nettoyez la graisse qui s'est déposée dans les endroits accessibles du corps de hotte. Vous prévenez ainsi les risques d'incendie et garantisiez ainsi un fonctionnement optimal de la hotte.
  - Pour la nettoyer, utilisez de l'eau chaude additionnée de produit à vaisselle ou un liquide non agressif à laver les fenêtres.
  - Ne tentez pas de gratter les salissures. Ramollissez-les avec un essuie-tout humide.
  - N'utilisez pas de produits récurants ni d'éponges à dos abrasif.
  - Remarque:** ne nettoyez pas les surfaces en plastique avec de l'alcool (à brûler) car des taches mates pourraient apparaître.
- Prudence:** ventilez suffisamment la cuisine, n'utilisez jamais de flamme nue.

 Veuillez ne nettoyer le commutateur à curseur qu'au moyen d'un chiffon doux et humide (contenant un peu d'eau additionnée de produit à vaisselle).

Pour nettoyer le commutateur à curseur, n'utilisez pas de détergent pour les surfaces en acier.

### Surfaces en acier inox:

- Veuillez utiliser un produit pour l'acier inox qui le nettoie sans le rayer.
- Frottez toujours l'acier inox dans le sens de son polissage.

 Ne nettoyez jamais les surfaces en acier inox avec des éponges à dos récurant, et pas non plus avec des détergents à base de sable, soude caustique, acide ou chlore.

### Surfaces en aluminium et en plastique:

- Utilisez un chiffon doux, ne peluchant pas, du genre employé pour nettoyer les vitres, ou un chiffon à microfibres.
- N'utilisez pas de chiffons secs.
- Utilisez un produit pour vitres mais non agressif.
- N'utilisez pas de détergents agressifs, contenant un acide ou une base.
- N'utilisez pas de produits récurants.

---

## Remplacement de l'ampoule

---

**Attention!** Avant de toucher les lampes, assurez-vous qu'elles soient froides.

1. Avant tout nettoyage et entretien, mettez d'abord la hotte hors tension en débranchant la fiche mâle de la prise de courant ou en coupant le disjoncteur/fusible.
2. Retirez la cache de l'éclairage avec un tournevis.

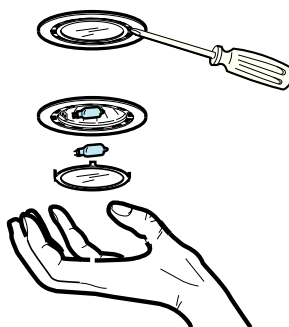

3. Remplacez l'ampoule défectueuse (lampes halogènes max. 20 Watt, G4).
4. Remettez le cache de l'éclairage en place.
5. Pour remettre la hotte sous tension, rebranchez la fiche mâle dans la prise de courant ou remontez le fusible/réarmez le disjoncteur.

---

## Dérangements

---

Si vous avez des questions à poser ou en cas de dérangement, appelez s.v.p. le service après-vente.

(Voir la liste des agences du service après-vente).

Lors de votre appel, veuillez mentionner les numéros suivants:

N° E	FD
------	----

Inscrivez les numéros correspondants de votre hotte dans le cadre ci-dessus. Ces numéros se trouvent à l'intérieur de l'appareil, sur la plaque signalétique accessible une fois la grille de filtre retirée.

# Gebruiksaanwijzingen

## Beschrijving

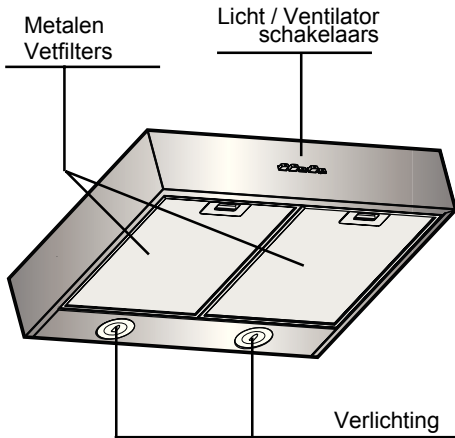

## Werking

### Afzuigende kap:

- De afzuigkap ventilator neemt de kookdampen op en voert deze af naar buiten via het vetfilter.
- Het vetfilter houdt de vaste deeltjes van de kookdampen vast.
- De keuken wordt vrijgehouden van vet en geuren.

### Recirculatie kap:

- Een actief koolstoffilter moet gebruikt worden om de kap als recirculatie kap te gebruiken (zie Filters en Onderhoud).

 De complete installatie set en vervangingsfilters zijn verkrijgbaar **bij de gespecialiseerde** verkooppunten.

De overeenkomstige nummers van de toebehoren zijn te vinden aan het einde van deze Gebruiksaanwijzingen.

- De afzuigkap zuigt de keukendampen op en zuivert deze middels het vetfilter en het actieve koolstoffilter en voert vervolgens de gezuiverde lucht weer terug in de keuken.
- Het vetfilter absorbeert de vetdeeltjes van de kookdampen.
- Het actieve koolstoffilter houdt de geurstoffen vast.

 Indien geen actief koolstoffilter is gemonteerd, is het niet mogelijk om de geurstoffen van de kookdampen vast te houden.

---

## Voor het eerste gebruik van de kap

---

### Belangrijke opmerkingen:

- ❑ De Gebruiksaanwijzingen hebben betrekking op de verschillende uitvoeringen van dit toestel. Derhalve, kunt u beschrijvingen of individuele eigenschappen vinden die niet van toepassing zijn op Uw toestel.
- ❑ Deze afzuigkap voldoet aan alle geldende veiligheidsvoorschriften.

**Reparaties** dienen uitsluitend door bevoegde technici uitgevoerd te worden.  
**Onjuiste reparatiehandelingen stellen de gebruiker bloot aan grote gevaren.**

 Het verpakkingsmateriaal op de juiste wijze afdanken (zie Installatie aanwijzingen).

 Deze afzuigkap is uitsluitend ontworpen voor huishoudelijk gebruik.

 Koppel, voor ieder onderhoud, eerst de wasemkap van het elektriciteitsnet af door de stekker weg te trekken of door de hoofdschakelaar van de woning uit te schakelen.

 Dit apparaat mag niet worden gebruikt door kinderen of door personen met beperkte sensorische of geestelijke capaciteiten of met weinig ervaring en onvoldoende kennis, tenzij dit niet geschiedt onder het toezicht of volgens de gebruiksaanwijzingen van een persoon die verantwoordelijk is voor hun veiligheid.

 De kinderen moeten altijd gecontroleerd worden zodat zij niet met het apparaat spelen.

 De wasemkap nooit gebruiken als het rooster niet goed gemonteerd is!

 De wasemkap NOOIT als steunvlak gebruiken tenzij dit niet uitdrukkelijk is aangegeven.

 Altijd voor een goede ventilatie van de ruimte zorgen als de wasemkap tegelijkertijd wordt gebruikt met andere apparaten die gas en andere brandstoffen toepassen.

 De gezogen lucht mag niet afgevoerd worden in een leiding die gebruikt wordt voor de afvoer van rook van apparaten die gas of andere brandstoffen toepassen.

 Het is streng verboden met open vlammen onder de wasemkap te koken.

 Het gebruik van open vlammen is schadelijk voor de filters en kan brand veroorzaken, daarom moet het absoluut vermeden worden.

 Het frituren moet geschieden onder voortdurend toezicht om te voorkomen dat verhit vet in brand raakt.

 Wat betreft technische- en veiligheidsmaatregelen voor de rookafvoer zich strikt houden aan de regelingen voorzien door de plaatselijke bevoegde autoriteiten.

 De wasemkap moet regelmatig schoongemaakt worden, zowel binnen als buiten (MINSTENS EENMAAL PER MAAND, neem in ieder geval hetgeen in deze handleiding is aangegeven in acht).

 Het niet in acht nemen van de reinigingsnormen van de wasemkap en van de vervanging en reiniging van de filters kan brandgevaar veroorzaken.

## Gas en elektrische kookplaten

 De gasplaten niet langer dan 15 minuten tegelijkertijd en op de hoogste stand aanlaten, anders kunnen de oppervlakken van de kap te warm worden met het gevaar voor brandwonden, bij het aanraken van de kap.

Bovendien zou de kap kunnen beschadigen.

Indien meer dan 3 gasplaten tegelijkertijd gebruikt worden moet de kap op de hoogste stand aangezet worden.

- Opmerking:** een grote gasplaat met een vermogen boven de 5 kW (type WOK) komt overeen met twee standaard kookplaten.
- De gasplaten nooit aanzetten zonder pannen. Regel de vlam zodanig dat deze niet buiten de omtrek van de pan komt.

 Zorg altijd dat de lampjes in de kap aanwezig en goed gemonteerd zijn om het gevaar voor elektrische schokken te voorkomen.

 Iedere aansprakelijkheid voor eventuele schade aan het apparaat of brand veroorzaakt door het niet in acht nemen van de aanwijzingen uit deze handleiding wordt afgewezen.

---

## Gebruik van de kap

---

 De meest doeltreffende wijze om kookdampen te verwijderen is de volgende:

- Zet de kap AAN** zodra u begint te koken.
- Zet de kap UIT** enkele minuten nadat u klaar bent met koken:

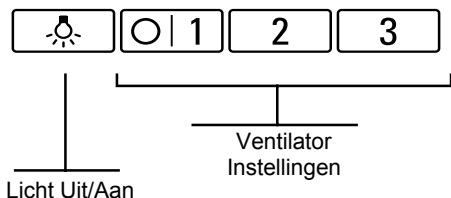

### Aanzetten:

- Selecteer de gewenste instelling van de zuigmotor.

### Uitzetten:

- Ga terug naar 0.

### Verlichting:

- Het licht kan ieder ogenblik aangezet worden ook met uitgeschakelde zuigmotor.

---

## Filters en onderhoud

---

**Attentie! Koppel, voor ieder onderhoud, eerst de wasemkap van het elektriciteitsnet af door de stekker weg te trekken of door de hoofdschakelaar van de woning uit te schakelen.**

### Vetfilters:

Metalen filters worden gebruikt om, tijdens het koken, de vetdeeltjes van de kookdampen vast te houden.

De filter matjes zijn van niet brandbaar metaal.

### Opgelet:

Als het filter teveel met vet verzadigd raakt bestaat niet alleen het gevaar dat het in brand raakt maar ook dat de doeltreffendheid van de afzuigkap gereduceerd wordt.

### Belangrijk:

Het reinigen van de metalen vetfilters op regelmatige tijden reduceert de mogelijkheid dat ze in brand raken als gevolg van een hitteverzameling, zoals er bij het frituren of roosteren gebeurt.

### Reiniging van de metalen vetfilters:

- Bij een normaal gebruik van de kap (1 tot 2 uur per dag) moet het vetfilter om de 8-10 weken gereinigd worden.
- De filters kunnen in een vaatwasmachine gereinigd worden. Het is mogelijk dat het vetfilter iets ontkleurt.
- Het filter moet los geplaatst worden en NIET in de vaatwasmachine vastgezet worden.  
**Belangrijk: Metalen** filters die met vet verzadigd zijn moeten niet samen met de andere voorwerpen gereinigd worden.
- Als de filters met de hand gereinigd worden, deze eerst in een hete zeepoplossing laten weken. Vervolgens de filters schoon borstelen, dan grondig afspoelen en het water laten drogen.



## Filters en onderhoud

### Metalen vetfilters verwijderen en invoeren:

1. Druk de klem op de vetfilters naar binnen toe en klap het filter naar beneden toe.

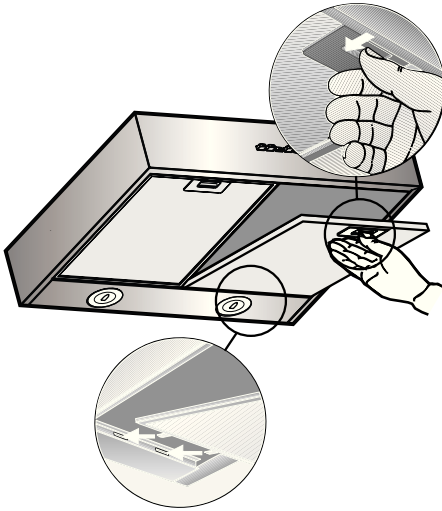

2. Reinig de filters.
3. Doe de schone filters terug in de kap.

### Actief koolstoffilter:

Om geuren te neutraliseren in de uitvoering als recirculatie kap.

#### Opgelet:

As het filter teveel met vet verzadigd raakt neemt het gevaar voor brand toe en de werking van de afzuigkap wordt gereduceerd.

#### Montage:

De deksel **W** verwijderen door de knoppen **O** 90° te draaien.

Het koolstofmatje in de daarvoor bestemde ruimte plaatsen en bevestigen door de knop **O** 90° te draaien, de deksel sluiten.

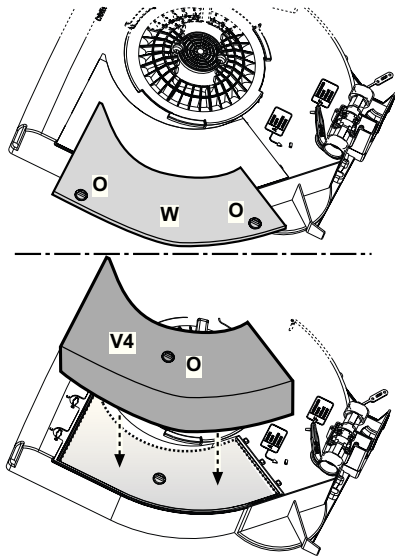

### Het filter verwijderen:

Voor de verwijdering van de filters in de tegenovergestelde volgorde handelen.

### De actieve koolstoffilters vervangen:

- De verzadiging van de koolstoffilter vindt plaats na een min of meer geprolongerd gebruik en hangt af van het soort koken en de regelmaat waarmee de vetfilter wordt gewassen. In ieder geval moet de filter minstens om de 4 maanden vervangen worden. Het kan NIET worden gewassen of opnieuw gebruikt worden
- De actieve koolstoffilters zijn verkrijgbaar bij gespecialiseerde verkooppunten (zie Extra Toebehoren).
- Alleen originele filters gebruiken.** Alleen op deze wijze is een goede werking van het apparaat gegarandeerd.

### Afdanken van oude koolstoffilters:

- Actieve koolstoffilters bevatten GEEN gevaarlijke stoffen. Ze kunnen daarom met het gewone huishoudelijke afval verwijderd worden.

---

## Reiniging en onderhoud

---

Ontkoppel de afzuigkap van het elektriciteitsnet door de stekker weg te trekken of door de hoofdschakelaar uit te schakelen.

- Tijdens het reinigen van de vetfilters verwijder tevens alle vetresten van alle bereikbare delen van de behuizing. Dit vermindert aanzienlijk het gevaar voor brand en garandeert een optimale werking van de kap.
- Gebruik een hete zeepoplossing of een mild reinigingsmiddel voor ramen om de structuur van de afzuigkap te reinigen.
- Het opgedroogde vuil niet wegkrassen maar gebruik een vochtig doek.
- Gebruik geen producten die schuurmiddelen bevatten of schuursponsjes die krassen kunnen veroorzaken.
- Opmerking:** Gebruik geen alcohol (spirit) op plastic onderdelen, anders wordt het oppervlak dof.  
**Opgelet:** Zorg ervoor dat de keuken voldoende geventileerd is. Vermijd open vlammen!

 Maak de schuifschakelaar alleen met een zacht vochtig doek (en een mild reinigingsmiddel) schoon.

Gebruik geen reinigingsmiddelen voor roestvrij staal op de schuifschakelaar.

### Roestvrij stalen oppervlakken:

- Gebruik een mild niet-schurend reinigingsmiddel voor roestvrij staal.
- Reinig het oppervlak in dezelfde richting als het aangebracht en gepolijst is.

 De volgende middelen niet gebruiken om oppervlakken van roestvrij staal te reinigen: schuursponzen, reinigingsmiddelen met zand, soda, zuur of chloride!

### Aluminium en plastic oppervlakken:

- Gebruik een zachte, niet pluizende raamdoek of een doek van microvezel.
- Gebruik geen droge doeken.
- Gebruik een mild reinigingsmiddel voor ramen. Gebruik geen agressieve, zure of bijtende middelen.
- Gebruik geen schuurmiddelen.

---

## Vervanging van de lampjes

---

**Attentie!** Alvorens de lampjes aan te raken controleer eerst of ze koud zijn.

1. Schakel de afzuigkap uit en trek de netstekker eruit of schakel de hoofdschakelaar uit.
2. Afdekkapje van de lamp m.b.v. een schroevendraaier losmaken en verwijderen.

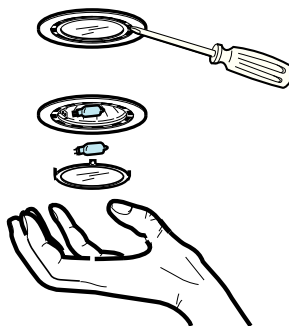

3. Vervang het lampje (gebruik alleen halogeenlampjes van max. 20 Watt - G4).
4. Plaats de lampekop weer terug.
5. Sluit het toestel weer op het elektriciteitsnet aan of schakel de hoofdschakelaar weer in.

---

## In geval van problemen

---

Indien U vragen heeft of indien storingen optreden neem contact op met de Klantenservice. (Zie de lijst met de Klantenservice vertegenwoordigers). Indien U opbelt de volgende gegevens vermelden:

E-Nr.	FD
-------	----

De belangrijke nummers hierboven invoeren. Het E-Nr. (productnummer) en de FD (productie datum) zijn te vinden op het Typeplaatje aan de binnenzijde van de kap en zijn zichtbaar als het filterframe wordt afgenomen.

## Descrizione della cappa

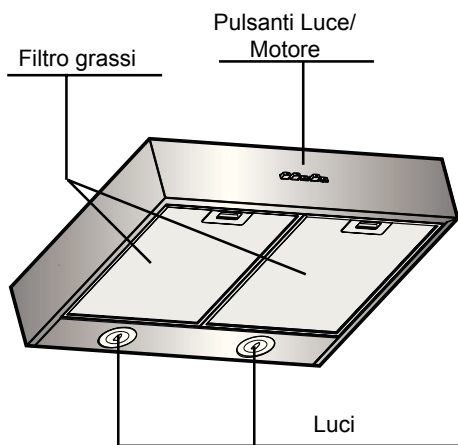

## Utilizzo della cappa

### Versione ad evacuazione esterna

- La ventola della cappa aspira i fumi della cucina che attraverso i filtri grassi vengono poi espulsi all'esterno dell'abitazione.
- I filtri grassi trattengono i residui grassi dei fumi della cucina.
- Nella cucina non rimane più alcuna traccia né dei grassi né degli odori.

### Versione a riciclo interno

- Per questo tipo di versione è necessario installare un filtro al carbone attivo (vedere Filtro e Manutenzione).

 Il filtro al carbone attivo può essere acquistato come accessorio speciale presso un **NEGOZIO SPECIALIZZATO**. I codici d'ordine si trovano nelle ultime pagine di questo libretto istruzioni.

- La ventola della cappa aspira i fumi della cucina che vengono depurati attraverso il filtro grassi e il filtro al carbone attivo per poi essere nuovamente immessi nella cucina.
- Il filtro grassi trattiene i residui grassi presenti nei vapori della cucina.
- Il filtro al carbone attivo assorbe i fumi della cucina.

 Se non è installato nessun filtro al carbone attivo, non è possibile trattenere gli odori nei fumi della cucina.

---

## Prima dell'accensione

---

### Attenzione:

- ❑ Le istruzioni per l'Uso si riferiscono a diverse versioni di questo dispositivo. Di conseguenza, potete trovare descrizioni delle caratteristiche individuali che non si riferiscono al vostro dispositivo specifico.

- ❑ Questa cappa è conforme a tutte le relative norme di sicurezza.

**Le riparazioni** devono essere eseguite solamente da tecnici qualificati.

**Riparazioni erranee possono esporre l'utente a rischi considerevoli.**

- ❑ Prima di usare l'apparecchio per la prima volta, siete pregati di leggere attentamente queste Istruzioni per l'Uso. Esse contengono informazioni importanti riguardo alla vostra sicurezza personale oltre che sull'uso e la manutenzione del dell'apparecchio.
- ❑ Si prega di conservare le istruzioni di funzionamento e installazione per un proprietario successivo.

 Eliminate i materiali di imballaggio correttamente (vedi istruzioni di Installazione).

 Questa cappa è concepita solamente per uso domestico.

 Prima di qualsiasi operazione di pulizia o manutenzione, disinserire la cappa dalla rete elettrica togliendo la spina o staccando l'interruttore generale dell'abitazione.

 L'apparecchio non è destinato all'utilizzo da parte di bambini o persone con ridotte capacità fisiche sensoriali o mentali e con mancata esperienza e conoscenza a meno che essi non siano sotto la supervisione o istruiti nell'uso dell'apparecchiatura da una persona responsabile per la loro sicurezza.

 I bambini devono essere controllati affinché non giochino con l'apparecchio.

 Mai utilizzare la cappa senza griglia correttamente montata!

 La cappa non va MAI utilizzata come piano di appoggio a meno che non sia espressamente indicato.

 Il locale deve disporre di sufficiente ventilazione, quando la cappa da cucina viene utilizzata contemporaneamente ad altri apparecchi a combustione di gas o altri combustibili.

 L'aria aspirata non deve essere convogliata in un condotto usato per lo scarico dei fumi prodotti da apparecchi a combustione di gas o di altri combustibili.

 E' severamente vietato fare cibi alla fiamma sotto la cappa. L'impiego di fiamma libera è dannoso ai filtri e può dar luogo ad incendi, pertanto deve essere evitato in ogni caso.

 La frittura deve essere fatta sotto controllo onde evitare che l'olio surriscaldato prenda fuoco.

 Per quanto riguarda le misure tecniche e di sicurezza da adottare per lo scarico dei fumi attenersi strettamente a quanto previsto dai regolamenti delle autorità locali competenti.

 La cappa va frequentemente pulita sia internamente che esternamente (ALMENO UNA VOLTA AL MESE, rispettare comunque quanto espressamente indicato nelle istruzioni di manutenzione riportate in questo manuale).

 L'inosservanza delle norme di pulizia della cappa e della sostituzione e pulizia dei filtri comporta rischi di incendi.

## Fornelli a gas ed elettrici

 Non usare un piano di cottura a gas con tutti i fornelli accesi ed alla massima potenza per non più di 15 minuti, altrimenti potrebbe esserci il pericolo che le superficie della cappa si surriscaldi causando perciò delle scottature in caso si tocchi la cappa.

Inoltre la cappa potrebbe danneggiarsi.

Nel caso vengano utilizzati più di 3 fornelli a gas si deve usare la cappa alla massima potenza.

- Nota bene: un fornello grande con potenza superiore a 5 KW (tipo WOK) corrisponde a 2 fornelli standard.
- Mai usare i fornelli a gas senza le pentole. Regolare la fiamma in modo che non vada oltre il perimetro della pentola.

 Non utilizzare o lasciare la cappa priva di lampade correttamente montate per possibile rischio di scossa elettrica.

 Si declina ogni responsabilità per eventuali inconvenienti, danni o incendi provocati all'apparecchio derivati dall'inosservanza delle istruzioni riportate in questo manuale.

---

## Uso della cappa

---

 Il metodo più efficace di rimozione dei fumi prodotti durante la cottura è:

- Accendere motore di aspirazione non appena si inizia la cottura.
- Spegnerlo il motore di aspirazione alcuni minuti dopo la fine della cottura.

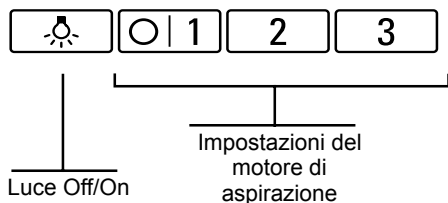

### Accensione:

- Selezionare l'impostazione desiderata del motore di aspirazione.

### Spegnimento:

- Ritornare a 0.

### Illuminazione:

- La luce può essere accesa in qualsiasi momento, anche se il motore di aspirazione è spento.

---

## Filtri e manutenzione

---

**Attenzione! Prima di qualsiasi operazione di pulizia o manutenzione, disinserire la cappa dalla rete elettrica togliendo la spina o staccando l'interruttore generale dell'abitazione.**

### Filtro grassi:

Il filtro grassi serve per catturare le particelle di grasso presenti nei fumi che si sviluppano durante la cottura.

Il filtro grassi è in metallo ininfiammabile.

### Attenzione:

l'aumento della saturazione da residui grassi del filtro è proporzionale al rischio di infiammabilità dello stesso e può pregiudicare il buon funzionamento della cappa.

### Importante:

provvedere regolarmente alla pulizia del filtro grassi .

### Pulizia del filtro grassi:

- Con funzionamento normale (da 1 a 2 ore al giorno), il filtro grassi in metallo deve essere pulito dopo 8-10 settimane.
- Il filtro può essere lavato in lavastoviglie, cosa che potrebbe provocare un leggero scolorimento del filtro stesso.
- Il filtro deve essere posizionato liberamente, e NON incastrato, nella lavastoviglie.

**Importante:** non lavare i filtri saturi assieme alle stoviglie.

- In caso di lavaggio a mano, immergere per alcune ore il filtro in acqua calda e detersivo. Pulire il filtro con una spazzola, risciacquarla bene e lasciarla sgocciolare.

## Filtri e manutenzione

### Montaggio e smontaggio dei filtri grassi:

1. Premere lo sgancio a molla dei filtri grassi verso l'interno e abbassare i filtri.

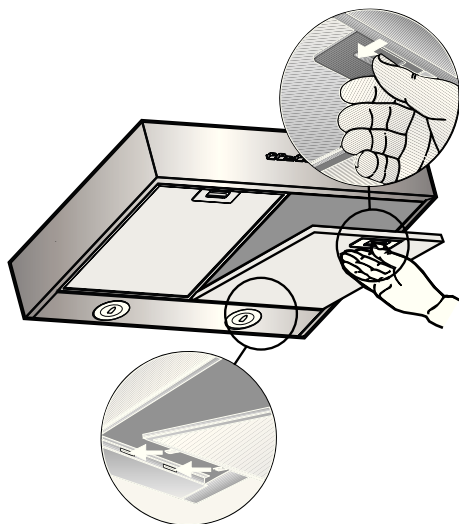

2. Pulire i filtri.
3. Rimontare i filtri grassi.

### Filtro al carbone attivo:

Per la depurazione dei fumi della cucina nella versione a riciclo interno.

#### Attenzione:

Poiché il filtro si satura sempre più di grasso, questo può causare un elevato rischio di incendio e una riduzione della capacità aspirante della cappa.

#### Montaggio:

**Rimuovere** il coperchio **W** girando di 90° i pomelli **O**.

Inserire il materassino di carbone all'interno del vano apposito e fissarlo girando di 90° il pomello **O**, richiudere il coperchio.

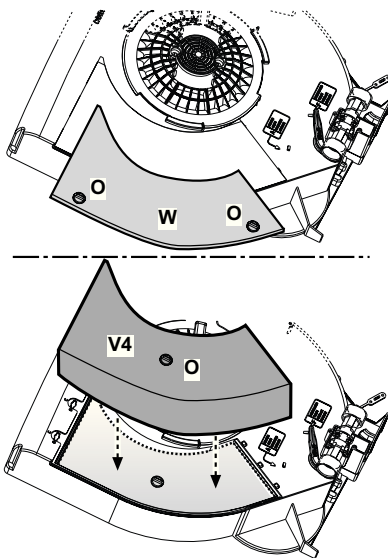

#### Smontaggio:

Per lo smontaggio procedere in senso inverso.

- La saturazione del carbone attivo si verifica dopo un utilizzo più o meno prolungato, a seconda del tipo di cottura e della regolarità nella pulizia del filtro grassi.  
In ogni caso è necessario sostituire la cartuccia almeno ogni 4 mesi.  
Il filtro al carbone può **NON** essere lavato o rigenerato.
- Il filtro al carbone attivo può essere acquistato presso un **NEGOZIO SPECIALIZZATO** . (Vedere il paragrafo "Accessori speciali").
- Utilizzare solo filtri al carbone attivo originali**, per garantire un corretto funzionamento della cappa.

#### Smaltimento di vecchi filtri al carbone attivo:

- I filtri al carbone attivo **NON** contengono sostanze dannose. Possono dunque essere smaltiti come rifiuti domestici.

---

## Pulizia e cura della cappa

---

Disinserire l'apparecchio dalla corrente elettrica.

**Quando si sostituiscono e si puliscono i filtri** (vedere il paragrafo "Filtri e loro manutenzione") pulire le parti accessibili per prevenire incendi e per conservare l'apparecchio in ottime condizioni.

Utilizzare acqua calda e detersivo per la pulizia dell'apparecchio.

In caso di sporco resistente (presente da lungo tempo) utilizzare un prodotto per la pulizia dei vetri.

Non grattare via lo sporco incrostato, ma scioglierlo con un panno bagnato.

Evitare l'uso di prodotti contenenti abrasivi e di spugne che possano rovinare la superficie della cappa;

**Avvertenza:** evitare l'uso di alcool su superfici in plastica, poiché potrebbero comparire macchie opache.

**Attenzione!** Areare bene la cucina e non lasciare fiamme libere.

 Pulire i comandi della cappa solamente con un panno morbido e bagnato (soluzione detergente leggera)

Non usare lucidanti per acciaio inossidabile.

### Superfici in acciaio inossidabile:

Utilizzare un detergente leggero non abrasivo per acciaio inossidabile.

Pulire la superficie nella stessa direzione in cui è stata satinata e lucidata.

 Non utilizzare nessuno dei materiali seguenti per pulire superfici in acciaio inossidabile: spugne abrasive, agenti per la pulizia contenenti sabbia, soda, acido o cloruro!

### Superfici in alluminio e in plastica:

Utilizzare un panno per vetri morbido e che non produca filacce o un panno in micro-fibra.

Non utilizzare panni secchi.

Utilizzare un detergente leggero per la pulizia dei vetri. Non utilizzare detergenti aggressivi, acidi o corrosivi.

Non utilizzare detergenti abrasivi.

---

## Sostituzione delle lampade

---

**Attenzione!** Prima di toccare le lampade sincerarsi che siano fredde.

1. Staccare l'apparecchio dalla rete elettrica.

2. Estrarre la protezione facendo leva con un piccolo giravite a taglio o simile utensile.

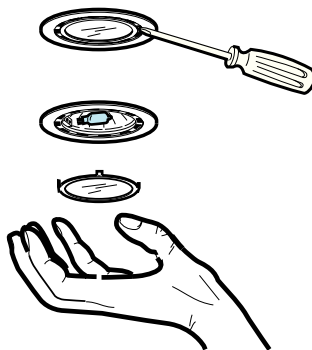

3. Sostituire la lampada danneggiata solo con lampade da **20 W max. (G4)**.

4. Riposizionare la protezione della lampada procedendo in senso inverso allo smontaggio.

5. Se l'illuminazione non funziona, prima di chiamare l'assistenza tecnica, controllare che le lampade siano ben inserite.

---

## Difetti di funzionamento

---

In caso di domande o di difetti di funzionamento, rivolgersi al centro assistenza clienti.

(Vedere l'elenco dei centri di assistenza)

Al momento della chiamata indicare:

N°-E	FD
------	----

Riportare i numeri nei succitati campi. Tali numeri sono indicati sulla targhetta che si trova all'interno dell'apparecchio ed è visibile dopo aver estratto il blocca-filtro.



## Descripción del aparato

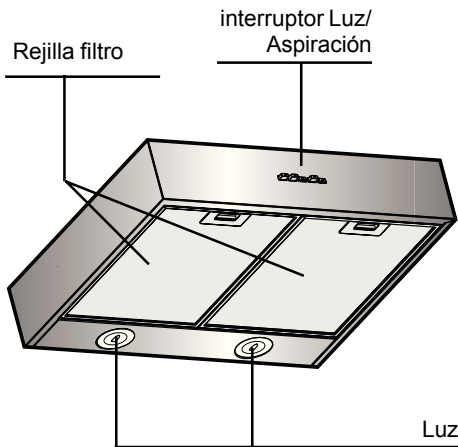

## Modalidad de uso

### Evacuación del aire hacia el exterior:

- El motor de la campana aspira los vapores producidos por la cocción, los cuales atraviesan un filtro antigrasa antes de ser evacuados hacia el exterior.
- Este filtro absorbe las partículas grasas en suspensión en los vapores de cocción.
- Las partículas grasas no se depositan más en la cocina, los olores de cocción desaparecen.

### Aire reciclado:

- La campana debe, en este caso, estar dotada de un filtro de carbón activo (ver el filtro y su mantenimiento).

 El kit completo de montaje y los filtros de repuesto, los puede comprar en una **tienda especializada**.

Los números de referencia de las piezas correspondientes se encuentran al final del manual de uso.

- El motor de la campana aspira los vapores que atraviesan el filtro antigrasa y el filtro de carbón activo antes de devolverlos a la cocina.
- El filtro antigrasa absorbe las partículas grasas de los vapores de cocción.
- El filtro de carbón retiene las sustancias olorosas.

 Es imposible retener los olores presentes en los vapores de cocción si el filtro de carbón activo no está presente.

---

## Antes del primer uso

---

### Advertencias importantes

- ❑ El presente manual de uso es válido para las diferentes versiones del aparato y puede contener descripciones de accesorios no presentes en su aparato.
- ❑ Esta campana de aspiración cumple con las disposiciones de seguridad vigentes. Las **reparaciones** tienen que ser efectuadas solamente por un especialista.  
**Reparaciones llevadas a cabo por personas no calificadas, aumentan considerablemente los riesgos para el usuario.**
- ❑ Leer con atención el presente manual de uso antes de utilizar el aparato por la primera vez. Contiene información importante no sólo para su seguridad, sino también para el uso y el mantenimiento del aparato.
- ❑ Conservar el presente manual de instalación y uso para un futuro propietario del aparato.

 Descargar los materiales de embalaje en conformidad con las leyes vigentes (ver manual de instalación).

 Esta campana de aspiración está destinada sólo para uso doméstico.

 Antes de cualquier operación de limpieza o mantenimiento, desenchufar la campana o el interruptor general de la casa.

 El aparato no es destinado para el uso por parte de los niños o personas con problemas físicos o mentales y sin experiencia y conocimientos a menos que no sea bajo control de profesionales para el uso del aparato, una persona responsable para vuestra seguridad.

 Los niños deben ser controlados para evitar que jueguen con el aparato.

 Nunca utilizar la campana sin la parrilla correctamente montada!

 La campana no va Nunca utilizada como plano de apoyo solo si es expresamente indicado.

 El ambiente debe poseer suficiente ventilación, cuando la campana de cocina es utilizada conjuntamente con otros aparatos a gas u otros combustibles.

 El aire aspirado no debe ser mezclado en un conducto para descarga de humo producidos por aparatos a gas u otros combustibles.

 Es prohibido cocinar alimentos con llama alta por debajo de la campana.

 El uso de las llamas libres puede provocar daños a los filtros y dar lugar a incendios, por lo tanto evitar en cada caso.

 Las frituras deben ser cocinadas bajo control para evitar que el aceite recalentado prenda fuego.

 En cuanto a las medidas técnicas y de seguridad adoptar para la descarga de humo atenerse estrictamente a las reglas de las autoridades locales.

 La campana se debe limpiar siempre internamente y externamente (COMO MINIMO UNA VEZ AL MES, respetando las reglas indicadas en este manual)

 No efectuar los consejos de limpieza de la campana y el cambio de los filtros puede provocar incendios.

## Quemadores a gas y eléctricos



No usar una encimera de cocción a gas con todos los quemadores encendidos a la máxima potencia por más de 15 minutos, de lo contrario podría haber el peligro que la superficie de la campana se recaliente causando quemaduras en caso de posible contacto con la campana.

Además la campana podría dañarse.

En el caso que se utilicen más de 3 quemadores a gas se debe usar la campana a la máxima potencia.

- Nota:** un quemador grande con potencia superior a 5 KW (tipo WOK) corresponde a 2 quemadores estándar.
- Nunca usar los quemadores a gas sin las ollas. Regular la llama de manera que no vaya fuera del perímetro de la olla.



No utilice o deje la campana sin las lámparas correctamente montadas, debido a riesgos de cortocircuito.



Se declina todo tipo de responsabilidades, daños o incendios provocados por no leer atentamente las instrucciones indicadas en este manual.

---

## Uso de la campana

---

 El modo más eficaz para eliminar los vapores de cocción es:

- Encender la campana** al principio de la cocción.
- Apagar la campana** solamente algunos minutos después de finalizar la cocción.

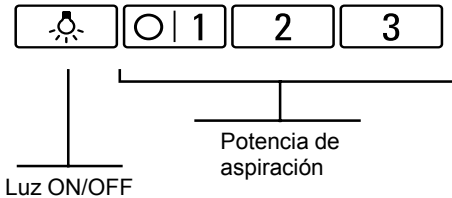

### Para encender:

- Escoja la selección deseada del motor de aspiración

### Para apagar:

- Regrese a **0**.

### Luz:

- Se puede encender la luz en cualquier momento, incluso con el motor apagado.

---

## Filtro y mantenimiento

---

**¡Atención! Antes de cualquier operación de limpieza o mantenimiento, retire la campana de la red eléctrica desconectando el enchufe o desconectando el interruptor general de la casa.**

### Filtros antigrasa:

Se pueden usar varios tipos de filtros para retener las partículas grasas en suspensión en los vapores de cocción.

Esta rejilla está hecha de metal incombustible.

### Atención:

A medida que el filtro se satura con grasa, aumenta el riesgo de incendio y la eficiencia de la campana puede verse afectada.

### Importante:

Para evitar los riesgos de incendio, limpiar regularmente los filtros metálicos antigrasa. Este riesgo existe debido a la acumulación de calor cuando se fríe o se asa la comida.

### Limpieza de los filtros metálicos antigrasa:

- Para un funcionamiento normal (1 a 2 horas al día), el filtro tiene que limpiarse cada 8 o 10 semanas.
- Estos filtros pueden lavarse en lavavajillas. Con el lavado pueden cambiar ligeramente color.
- El filtro tiene que estar libre de moverse en el lavavajillas. No tiene que quedar bloqueado.  
**Importante:** Los filtros metálicos saturados de grasa no deben lavarse junto con los platos.
- En caso de lavado a mano, dejar los filtros por algunas horas en agua muy caliente con detergente. Luego, frotar los filtros, aclarar bien y dejarlos secar.

## Filtro y mantenimiento

### Desmontar y montar los filtros metálicos antigrasa:

1. Empujar la manija en el sentido indicado por la flecha contra el filtro antigrasa y sacar los filtros.

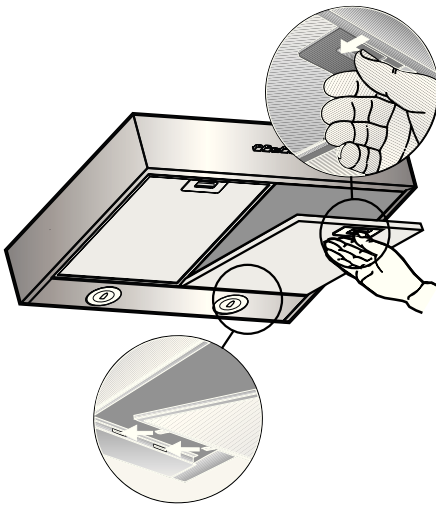

2. Limpiar los filtros antigrasa.
3. Una vez limpios, colocar de nuevo los filtros antigrasa en su lugar.

### Filtro de carbón activo:

Este filtro retiene las sustancias olorosas cuando la campana funciona en la modalidad recirculación del aire.

#### Atención:

Hay partículas grasas y por lo tanto existe el riesgo de incendio.

Además, la saturación del filtro impide a la campana funcionar en modo óptimo.

#### Montaje:

Quite la tapa **W** girando 90° los pomos **O**. Introduzca la esponja de carbón en su sitio y sujétela girando 90° el pomo **O**, vuelva a cerrar la tapa.

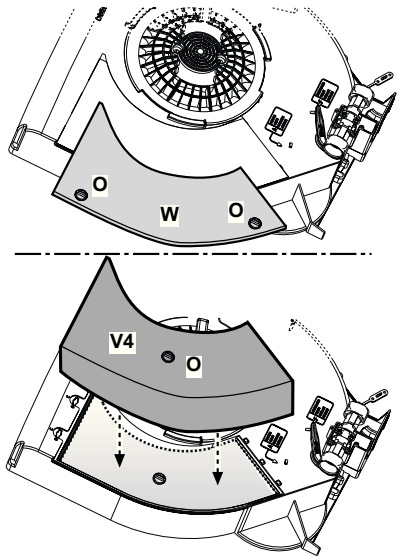

### Desmontaje de los filtros:

Los filtros deben quitarse realizando la secuencia inversa.

### Cambio de los filtros de carbón activo:

- La saturación del carbón activado ocurre después de más o menos tiempo de uso prolongado, dependiendo del tipo de cocina y de la regularidad de limpieza del filtro de grasa. En cualquier caso es necesario sustituir el cartucho al menos cada 4 meses.

NO puede lavarse o reciclarse.

- Los filtros de carbón activo están en venta en las tiendas especializadas (ver accesorios opcionales).
- Utilizar solamente filtros originales.** De este modo se garantiza un funcionamiento perfecto

### Eliminación de los filtros de carbón activo usados:

- Los filtros de carbón activo no contienen sustancias nocivas. Se pueden tirar por ejemplo en el basurero.

---

## Limpeza y mantenimiento

---

Antes de cada limpieza o mantenimiento, desconectar la campana de la red eléctrica quitando el enchufe de la toma de corriente o quitando la alimentación del cuadro eléctrico.

- Durante la limpieza de los filtros antigrasa, eliminar la grasa que se encuentra sobre toda la superficie accesible de la campana. Esto limitará los riesgos de incendio y garantizará un correcto funcionamiento de la campana.
- Para la limpieza utilizar agua caliente con detergente neutro o líquido no agresivo para lavar los vidrios.
- No raspar la suciedad que está seca, quitarla con un paño húmedo.
- No utilizar productos para la limpieza o esponjas abrasivas que puedan marcar o rayar.
- Nota:** Nunca limpiar la superficie de plástico con alcohol (90°) para evitar la aparición de manchas opacas.

**Precaución:** Airear bien la cocina; nunca usar llama libre.

 Se aconseja limpiar el interruptor de cursor solamente con un paño húmedo, con agua y un poco de detergente neutro.

Nunca usar detergentes para la limpieza de la superficie de acero sobre el interruptor de cursor.

### Superficie de acero inoxidable:

- Utilizar detergentes para superficies de acero inoxidable.
- Frotar siempre el acero en la dirección del lustre.

 Nunca usar esponjas abrasivas u otros detergentes a base de arena, soda cáustica, ácido o cloro sobre la superficie de acero inoxidable.

### Superficies de aluminio o plástico:

- Utilizar un paño húmedo, tipo el usado para la limpieza de los vidrios o un paño de micro fibra.
- Nunca usar paños secos.
- Utilizar un detergente para vidrios no agresivo.
- No usar detergentes agresivos, ácidos o cáusticos.
- No utilizar productos abrasivos.

---

## Cambiar las bombillas

---

**Atención!** Antes de tocar las lámparas asegúrese de que estén frías.

1. Antes de cada limpieza o mantenimiento, desconectar la campana de la red eléctrica quitando el enchufe de la toma de corriente o desconectando la alimentación del cuadro eléctrico.
2. Quitar la tapa de las lámparas usando un destornillador como palanca.

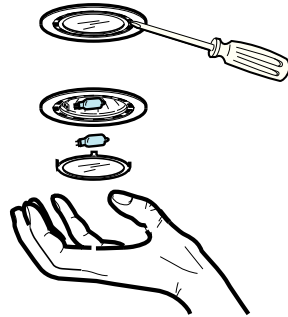

3. Cambiar la bombilla dañada ( lámparas halógenas mas. 20 vatios, G4).
4. Poner de nuevo la tapa de la luz en su lugar.
5. Para conectar de nuevo la campana, insertar el enchufe en la toma de corriente o conectar la corriente al cuadro eléctrico.

---

## Problemas de funcionamiento

---

Para eventuales preguntas o en caso de problemas relacionados con el funcionamiento, llamar el servicio de asistencia. (Ver la lista de los centros de asistencia).

Durante la llamada, indicar los siguientes números:

<b>N° E</b>	<b>FD</b>
-------------	-----------

Señalar aquí los números correspondientes de su campana en el cuadro aquí arriba. El número E (n° de producto) y FD (fecha de producción) se encuentran dentro del aparato, en la placa de datos que puede verse una vez sacada la rejilla.

## Descrição do aparelho

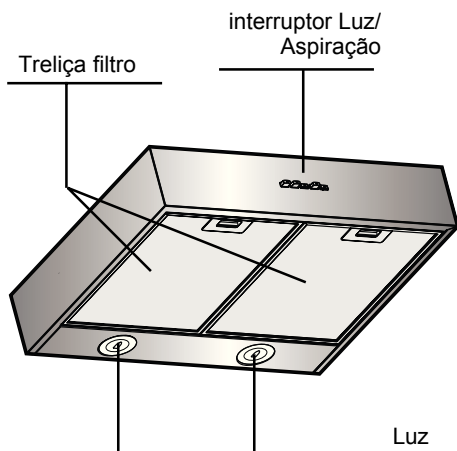



## Modalidades de uso

### Evacuação do ar para o externo:

- O motor da coifa aspira os vapores produzidos pelo cozimento que atravessam um filtro anti-gorduras antes de serem evacuados para o externo.
- Este filtro retém as partículas gordurosas em suspensão nos vapores de cozimento.
- As partículas gordurosas não se depositam mais no fogão, os odores de cozimento desaparecerão.

### Circulação de ar :

- Neste caso a coifa deve ser dotada de um filtro de carvão activado (ver o filtro e a sua manutenção) .
  -  O kit completo de montagem e os filtros para a reposição podem ser adquiridos junto ao **próprio revendedor** especializado.  
Os números de referência das peças correspondentes podem ser encontrados no fim do presente manual de uso.
- O motor da coifa aspira os vapores que o filtro anti-gorduras e o filtro de carvão activado purificaram e os devolve para a cozinha.
- O filtro anti-gorduras retém as partículas gordurosas em suspensão nos vapores de cozimento.
- O filtro de carvão activado retém as substâncias que geram odor.







 É impossível reter os odores presentes nos vapores de cozimento se o filtro de carvão activado não estiver presente.

---

## Antes do uso

---

### Advertências importantes:

- ❑ O presente manual de uso vale para várias versões do aparelho e, portanto, pode conter descrições de acessórios não presentes no próprio aparelho.
  - ❑ Esta coifa de aspiração está em conformidade com as disposições de segurança vigentes.  
As **reparações** somente devem ser efectuadas por um especialista.  
**Reparações executadas por pessoas não qualificadas aumentam consideravelmente os riscos para o usuário.**
  - ❑ Ler cuidadosamente o presente manual de uso antes de utilizar o aparelho pela primeira vez. O mesmo contém informações importantes não somente para a própria segurança, mas também para o uso e a manutenção do aparelho.
  - ❑ Conservar o presente manual de instalação e de uso para um futuro proprietário do aparelho.
-  Descarregar os materiais da embalagem em conformidade com as leis vigentes (ver manual de instalação).
-  Esta coifa de aspiração somente se destina ao uso doméstico.
-  Antes de qualquer operação de limpeza ou manutenção, desligar a coifa da rede eléctrica tirando a ficha ou desligando o interruptor geral da habitação.
-  O aparelho não se destina ao uso por parte de crianças ou pessoas com capacidades físicas, sensoriais ou mentais reduzidas e com falta de experiência e conhecimento excepto se as mesmas não estiverem sendo supervisionadas ou instruídas no uso da aparelhagem por parte de uma pessoa responsável pela segurança das mesmas.
-  As crianças devem ser controladas de maneira que não brinquem com o aparelho.
-  Nunca utilizar a coifa sem a grelha correctamente montada!
-  A coifa NUNCA deve ser utilizada como

plano de apoio excepto se isto não tiver sido expressamente indicado.

 Quando a coifa de cozinha é utilizada contemporaneamente com outros aparelhos a combustão de gás ou outros combustíveis o local deve dispor de suficiente ventilação.

 O ar aspirado não deve ser transportado por meio de ductos usados para a descarga dos fumos produzidos por aparelhos a combustão de gás ou de outros combustíveis.

 É severamente proibido cozinhar alimentos directamente na chama sob a coifa.

 O emprego de chama livre é danoso para os filtros e pode dar lugar a incêndios, portanto, deve ser absolutamente evitado.

 A fritura deve ser feita sob controlo de modo a evitar que o óleo superaquecido se incendeie.

 No que diz respeito às medidas técnicas e de segurança a serem adoptadas para a descarga dos fumos, ater-se estritamente a quanto previsto pelos regulamentos das autoridades competentes locais.

 A coifa deve ser limpa frequentemente tanto interna quanto externamente (PELO MENOS UMA VEZ POR MÊS, todavia, respeitar quanto expressamente indicado nas instruções de manutenção indicadas neste manual).

 A inobservância das normas de limpeza da coifa e da substituição e limpeza dos filtros comporta riscos de incêndio.



## Bicos do Fogão a gás e eléctricos

 Não use o plano de cozedura a gás com todos os bicos acesos e na potência máxima por mais de 15 minutos, pois pode haver o perigo que as superfícies do exaustor se sobreaqueçam causando, deste modo, queimaduras, em caso se toque no exaustor.

Para além disso o exaustor pode-se danificar.

Caso sejam utilizados 3 bicos a gás deve-se usar o exaustor com a potência máxima.

- NOTA: um fogão grande com uma potência superior a 5Kw (Tipo WOK) corresponde a 2 bicos standard.
- Nunca use os bicos do fogão a gás sem panelas. Ajuste a chama de modo que não saia para além do perímetro da panela.

 Não utilizar ou deixar a coifa sem lâmpadas correctamente montadas devido ao possível risco de choque eléctrico.

 Declina-se qualquer responsabilidade por eventuais inconvenientes, danos ou incêndios provocados ao aparelho derivantes da inobservância das instruções indicadas neste manual.

---

## Uso da coifa de aspiração

---

 A maneira mais eficaz para eliminar os vapores de cozimento é:

- Ligar a coifa no início do cozimento.**
- Desligar a coifa** somente alguns minutos após o fim do cozimento.

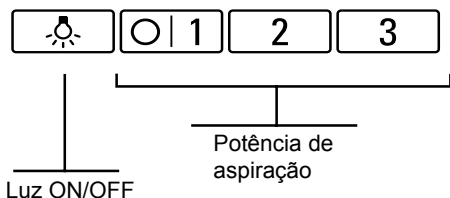

### Para ligar:

- Seleccionar a programação desejada do motor de aspiração.

### Para desligar:

- Voltar a 0.

### Luz

- A luz pode-se acender em qualquer momento, mesmo se o motor de aspiração estiver desligado.

---

## Filtro e manutenção

---

**Atenção! Antes de qualquer operação de limpeza ou manutenção, desconectar a coifa da rede eléctrica tirando a tomada ou desligando o interruptor geral da habitação.**

### Filtros anti-gorduras:

Filtros de metal são utilizados para reter as partículas gordurosas em suspensão nos vapores de cozimento.

Esta treliça é feita em metal não inflamável .

#### Atenção:

Quanto maior a quantidade de partículas gordurosas, maior o risco de incêndio. Além disso, a saturação dos filtros impede à coifa de funcionar de maneira óptima.

#### Importante:

Para evitar os riscos de incêndio, limpar regularmente os filtros metálicos anti-gorduras. Este risco é devido ao acúmulo de calor quando os alimentos são fritos ou assados.

### Limpeza dos filtros metálicos anti-gorduras:

- Para um funcionamento normal (1 a 2 horas por dia), o filtro deve ser limpo cada 8 a 10 semanas.
- Este filtros podem ser postos na máquina de lavar louça. Sua cor pode mudar ligeiramente com a lavagem.
- O filtro deve poder se mover na máquina de lavar louça. Não deve ficar bloqueado.  
Importante: Não colocar os filtros metálicos muito sujos de gordura junto com pratos na máquina de lavar louça.
- Em caso de lavagem a mão, deixar os filtros de molho por algumas horas em água muito quente e detergente. Em seguida, esfregar os filtros, enxaguar bem e deixar secar.

## Filtro e manutenção

### Tirar e recolocar os filtros metálicos anti-gorduras:

1. Empurrar a alça no sentido indicado pela seta contra o filtro anti-gorduras e tirar os filtros.

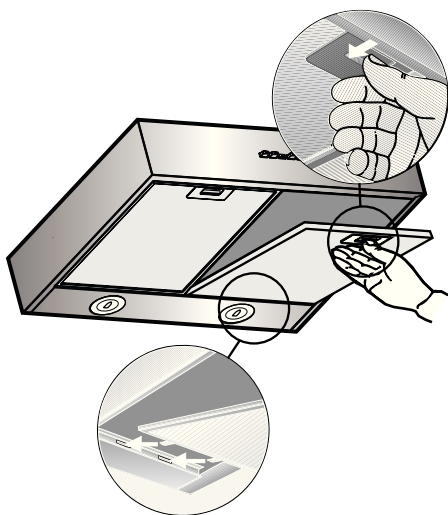

2. Limpar os filtros anti-gorduras.
3. Uma vez limpos recolocar os filtros anti-gorduras em seu lugar.

### Filtro de carvão activado:

Este filtro retém as substâncias que apresentam odores quando a coifa funciona no modo recirculação de ar.

#### Atenção:

Quanto maior a quantidade de partículas gordurosas, maior o risco de incêndio.

Além disso, a saturação do filtro impede à coifa de funcionar de maneira óptima.

#### Montagem:

Remover a tampa **W** girando as manoplas **O** de 90°. Inserir o elemento filtrante de carvão activado no interior do respectivo vão e fixá-lo girando a manopla **O** de 90°, fechar novamente a tampa.

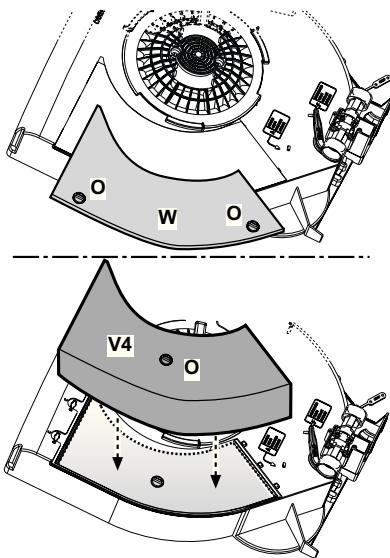

#### Remoção:

A Remoção é feita de acordo com uma sequência cronológica inversa.

#### Troca dos filtros de carvão activado:

- A saturação do filtro de carvão activado se verifica após um uso mais ou menos prolongado em função do tipo de cozinha e da regularidade da limpeza do filtro de gorduras. Em todo caso, é necessário substituir o cartucho no máximo cada 4 meses.

NÃO pode ser lavado ou regenerado.

- Os filtros de carvão activado encontram-se a venda nas lojas especializadas (ver acessórios opcionais).
- Utilizar somente filtros originais. Para garantir um funcionamento óptimo da própria coifa.

#### Eliminação filtros de carvão activado usados:

- Os filtros de carvão activado não contém substâncias nocivas. Por exemplo, podem ser jogados na lata do lixo.

---

## Limpeza e Cuidados:

---

Antes de qualquer limpeza ou manutenção, desconectar a coifa da rede eléctrica tirando a ficha da tomada ou desligando a alimentação no quadro eléctrico.

- Durante a limpeza dos filtros anti-gorduras, eliminar a gordura que se encontra em toda a superfície acessível da coifa. Isto para limitar os riscos de incêndio e garantir um correcto funcionamento da coifa.
- Para a limpeza utilizar água quente com detergente neutro ou líquido não agressivo para lavar vidros.
- Não raspar a sujeira seca. Deixe de molho com um pano húmido sobre a mancha.
- Não utilizar produtos de limpeza ou esponjas abrasivas que podem causar danos.
- Nota:** nunca limpar as superfícies de plástico com álcool (90°) de modo a evitar a aparição de manchas opacas.  
**Prudência:** ventilar bem a cozinha, nunca usar chama viva.

 Recomenda-se limpar o interruptor tipo cursor somente com um pano húmido e macio (com água e um pouco de detergente neutro).

Nunca usar detergentes para limpeza de superfícies em aço no interruptor tipo cursor.

### Superfícies em aço inox:

- Utilizar detergentes para superfícies em aço inox.
- Sempre esfregar o aço na direcção do grão.

 Nunca usar esponjas abrasivas ou outros detergentes a base de areia, soda cáustica, ácido ou cloro nas superfícies em aço inox.

### Superfícies em alumínio ou plástico:

- Utilizar um pano húmido, tipo aquele usado para a limpeza dos vidros ou um pano de microfibra.
- Nunca usar panos secos.
- Utilizar um detergente para vidros não agressivo.
- Não usar detergentes agressivos a base de ácido ou soda caustica.
- Não utilizar produtos abrasivos.

---

## Trocar as lâmpadas

---

**Atenção!** Antes de tocar as lâmpadas, certificar-se que estejam frias.

1. Antes de qualquer limpeza ou manutenção, desconectar a coifa da rede eléctrica tirando a ficha da tomada ou desligando a alimentação no quadro eléctrico.
2. Tirar a tampa das lâmpadas utilizando uma chave de fenda para empurrá-la.

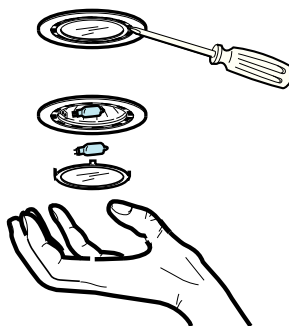

3. Trocar a lâmpada danificada (lâmpadas alógenas máx. 20 Watt, G4).
4. Recolocar a tampa das lâmpadas em seu lugar.
5. Para conectar novamente a coifa, inserir a ficha na tomada ou alimentar novamente o quadro eléctrico.

---

## Problemas de funcionamento

---

Para eventuais perguntas ou em caso de problemas de funcionamento, chamar o serviço de assistência. (Ver lista dos centros de assistência). Durante a chamada, indicar os seguintes números:

N° E	FD
------	----

Marcar os números correspondentes da própria coifa no quadro acima. O número de série (n°e) e a data da produção (FD) se encontram no interior do aparelho, na placa de sinalização acessível uma vez tirada a grelha.

## Beskrivning av apparaten

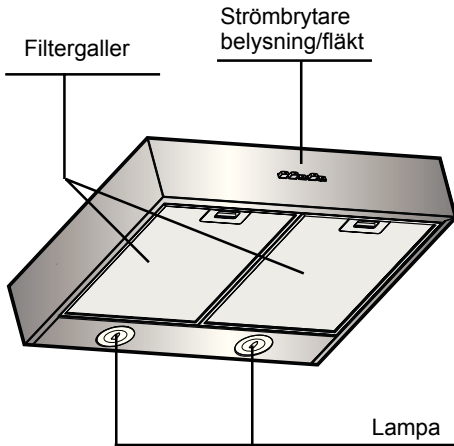

## Funktionsmetod

### Utblåsversion:

- Som utblåsversion suger fläkten upp matos som bildas i köket genom fettfiltret och leder ut luften ur lokalen.
- Fettfiltret fångar upp de fasta partiklarna från matoset.
- På detta sätt blir köket nästan helt fritt från fett och dålig lukt.

### Återcirkulationsversion:

- Ett aktivt kolfilter ska användas för detta funktionssätt (se Filter och Underhåll).

 En komplett monterings-sats kan beställas från en specialiserad återförsäljare.

Tillbehörens respektive kodnummer listas i slutet av denna bruksanvisning.

- Fläkten suger ut matoset ur köket, luften renas i fettfiltret och det aktiva kolfiltret och leds ut i köket igen.
- Fettfiltret fångar upp fettpartiklarna som finns i matoset.
- Det aktiva kolfiltret binder dålig lukt.

 Om inte ett aktivt kolfilter installeras så är det omöjligt att ta bort den dåliga lukten.

---

## Innan apparaten sätts i bruk för första gången

---

### Viktiga anmärkningar:

- ❑ Bruksanvisningarna gäller för flera versioner av denna apparat. Därför är det möjligt att dessa innehåller beskrivningar av enskilda egenskaper som inte gäller din specifika apparat.

- ❑ Denna köksfläkt har tillverkats i enlighet med alla viktiga säkerhetsföreskrifter.

**Reparationer** ska endast utföras av kvalificerad teknisk personal.

**Felaktiga reparationer kan medföra allvarliga risker för användaren.**

- ❑ Läs noga genom denna bruksanvisning innan apparaten används för första gången. Den innehåller viktig information, såväl beträffande den personliga säkerheten som apparatens skötsel
- ❑ Vi rekommenderar att spara bruks- och monteringsanvisningarna för eventuella kommande ägare.

⚠ Kassera emballagematerialet på ett korrekt sätt (se Monteringsanvisningarna ).

⚠ Denna köksfläkt är endast avsedd för privat bruk.

⚠ Gör alltid fläkten strömlös innan någon typ av underhållsarbete eller rengöring inleds genom att dra ur kontakten eller slå av bostadens huvudströmbrytare.

⚠ Apparaten får inte användas av barn eller personer med reducerad rörelseförmåga eller mental kapacitet, eller personer som saknar erfarenhet och kunskaper om apparaten, såtillvida inte användandet övervakas eller instruktioner ges av erfaren person som ansvarar för säkerheten.

⚠ Barn får inte lämnas utan uppsikt för att förhindra att de leker med apparaten.

⚠ Fläkten får aldrig användas utan att gallret är korrekt monterat!

⚠ Fläkten får ALDRIG användas som avställningsyta om inte detta är uttryckligen angivet.

⚠ Lokalen skall vara ordentligt ventilerad när köksfläkten används tillsammans med andra apparater vilka matas med gas och andra typer av bränsle.

⚠ Utblåsningsluften får inte ledas in i rökkanal som används för avledning av rökångor som kommer från apparater vilka matas med gas eller andra typer av bränsle.

⚠ Det är strängt förbjudet att flambära mat under fläkten.

⚠ Öppna lågor skadar filtren och kan orsaka brand och skall därför undvikas i alla lägen.

⚠ Frityrökning skall ske under uppsikt för att undvika att överhettad olja fattar eld.

⚠ Vad beträffar de tekniska och säkerhetsåtgärder som skall vidtas för avledning av utblåsningsluften, skall de föreskrifter som utfärdats av lokala myndigheter noga efterlevas.

⚠ Rengör fläkten ofta, såväl utvändigt som invändigt, (MINST EN GÅNG I MÅNADEN, och respektera under alla händelser samtliga underhållsinstruktioner i denna manual).

⚠ Bristande rengöring av fläkten och filtren samt ett uteblivet byte av filtren medför brandfara.

---

## Innan apparaten sätts i bruk för första gången

---

### Elektriska plattor och gasplattor

 Använd inte en gasspishäll med samtliga plattor tända med högsta effekt i mer än 15 minuter, i motsatt fall riskerar fläktens yta att hettas upp och kan orsaka brännskador om den vidrörs.

Vidare kan fläkten skadas.

I det fall mer än 3 gasplattor används skall fläkten fungera med högsta effekt.

- OBS: en stor gasplatta med högre effekt än 5 KW (WOK-typ) motsvarar 2 standard-gasplattor.
- Använd aldrig gasplattorna utan kokkärl. Reglera lågan så att den inte sticker ut utanför kokkärllets yttre omkrets.

 Använd eller lämna aldrig fläkten utan korrekt imonterade lampor för att undvika risken för elektriska stötar.

 Tillverkaren fransäger sig allt ansvar för eventuella problem eller bränder som orsakats av att instruktionerna i denna manual inte efterlevts.

---

## Hur fläkten fungerar

---

⚠ Den effektivaste metoden för att eliminera matos i vid matlagningen är följande:

- Starta köksfläkten** så snart matlagningen inleds.
- Stäng av köksfläkten** några minuter efter att matlagningen avslutats.

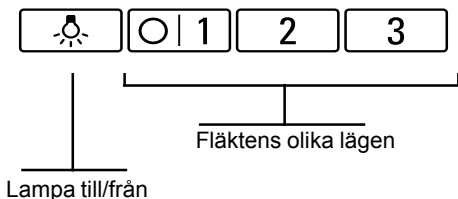

### Skjut:

- Välj önskat läge för fläktmotorn.

### Stänga av fläkten:

- Gå tillbaka till **0**.

### Belysning:

- Lampan kan tändas när som helst, även om fläkten är avstängd.

---

## Filter och underhåll

---

**Varning! Gör alltid fläkten strömlös innan någon typ av underhållsarbete eller rengöring inleds genom att slå ifrån bostadens huvudströmbrytare.**

### Fettfilter:

Fettfiltren används för att fånga upp fettpartiklar från matoset som uppstår vid matlagningen.

Filtren är tillverkade av ej antändbart metallmaterial.

### Varning:

Ju större koncentrationen av fett är på filtret, desto större är brandrisken och desto sämre blir köksfläktens kapacitet.

### Viktig:

Rengör fettfiltren av metall med lämpliga intervall för att minska risken för att filtren fattar eld på grund av höga temperaturer vid friturekoking eller matlagning med mycket fett.

### Rengöring av fettfiltren av metall:

- Vid normalt bruk (1-2 timmar om dagen), ska fettfiltret av metall rengöras var 8:e-10:e vecka.
- Filtren kan diskas i diskmaskin. Detta kan leda till att de bleks en aning.
- Filtret ska stå fritt i diskmaskinen och får INTE var fastkilat.

**Viktigt:** igengrodda fettfilter av **metall** får inte diskas tillsammans med annan disk.

- Om filtren diskas för hand, ska de först läggas i het tvållösning. Rengör därefter filtren med en borste, skölj och låt allt vatten rinna av.



## Filter och underhåll

### Nedmontering och montering av fettfiltren av metall:

1. Tryck fliken som sitter på varje filter inåt och vik filtren nedåt.

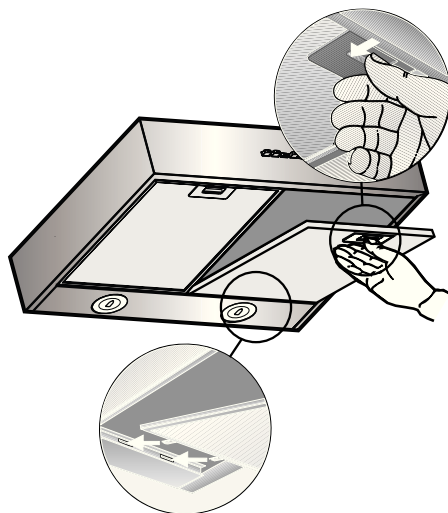

2. Rengör filtren.
3. Sätt tillbaka de rengjorda filtren i fläkten.

### Aktiva kolfilter:

Används för att ta bort dålig lukt i återcirkulationsversion.

#### Varning:

Ju större koncentrationen av fett är på filtret, desto större är brandrisken och desto sämre blir köksfläktens kapacitet.

#### Montering:

Avlägsna locket **W** genom att vrida knopparna **O** 90°.

Sätt i koldynan i uttaget inuti fläkten och fixera den genom att vrida knopparna **O** 90°, stäng locket.

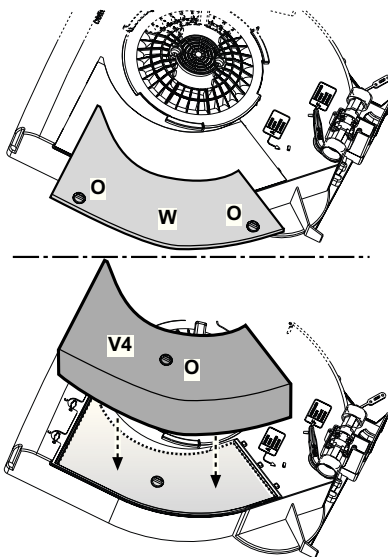

### Nedmontering av filtret:

Ta bort filtren i omvänd ordning.

### Byte av aktiva kolfilter:

- Kolfiltret mätas efter en mer eller mindre lång tidsperiod beroende på i vilken utsträckning fläkten används, på typen av matlagning och hur regelbundet fettfiltren rengörs. Det är under alla händelser nödvändigt att ersätta kolfilterpatronen minst var 4 månad. Filtret kan INTE rengöras eller återanvändas.
- De aktiva kolfiltren kan köpas hos en specialiserad återförsäljare (se Extra tillbehör).
- Använd endast originalfilter.** På detta sätt garanteras apparaten fungerar korrekt.

### Kassering av använda aktiva kolfilter:

- De aktiva kolfiltren innehåller INGA skadliga ämnen. De kan därför hanteras som normalt hushållsavfall.

---

## Rengöring och skötsel

---

Koppla från köksfläkten från elnätet genom att dra ur kontakten eller genom att bryta strömmen på elskåpet.

- Vid rengöringen av fettfiltren ska fett avlägsnas från alla åtkomliga ytor på filtrets stomme. Detta reducerar brandrisken avsevärt och garanterar köksfläktens optimala kapacitet.
- Använd varmt vatten med handdiskmedel eller ett mildt fönsterputsmedel för att rengöra köksfläktens huv.
- Skrapa inte bort intorkat smuts utan mjuka upp det med en fuktad trasa.
- Använd inte rengöringsmedel eller svampar med slipverkan som kan orsaka repor.
- OBS:** Använd inte alkohol (sprit) på plastdelar, dessa riskerar i annat fall att bli matta.

**Varning:** Kontrollera att köket är ordentligt ventilerat. Undvik öppna lågor!

 Rengör glidkontakten med en mjuk, fuktad trasa (mild tvålösning).

Använd inte polermedel för rostfria ytor för att rengöra glidkontakten.

### Ytor av rostfritt stål:

- Använd ett mildt rengöringsmedel för rostfritt stål utan slipverkan.
- Rengör ytan i samma riktning som den har slipats och polerats.

 Använd aldrig någon av följande hjälpmedel för att rengöra ytor av rostfritt stål: svampar med slipverkan, rengöringsmedel som innehåller sand, soda, syror eller klor!

### Ytor av aluminium eller plast:

- Använd en mjuk fönstervättrasa som inte luddar eller av mikrofiber.
- Använd inte torra/ej fuktade trasor.
- Använd ett mildt fönsterputsmedel. Använd inte starka rengöringsmedel, med syror eller kaustik soda.
- Använd inte slipmedel.

---

## Byte av lampor

---

**Varning!** Kontrollera att lamporna har svalnat innan ni vidrör dem.

1. Stäng av köksfläkten och ta ur sladden eller bryt strömmen på elskåpet.
2. Ta bort lampskyddet genom att bända med en platt skruvmejsel.

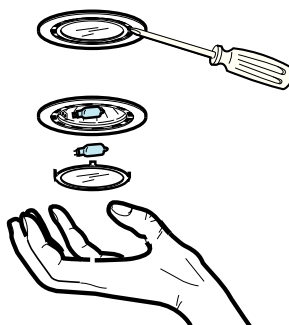

3. Byt ut lampan (använd endast halogenlampor max. 20 Watt - typ G4).
4. Sätt tillbaka lampskyddet.
5. Sätt i kontakten i uttaget igen eller slå på strömmen på elskåpet.

---

## Om ett problem uppstår

---

Om du har frågor eller vid funktionsfel, var god kontakta kundservice. (Se listan över kundservicerepresentanter).

Uppge följande uppgifter när du kontaktar kundservice:

E-Nr.	FD
-------	----

Fyll in respektive nummer i fältet ovan. Nr.- E (produktnr.) och FD (tillverkningsdatum) anges på märkplåten som sitter på köksfläktens insida och är synlig efter att filtergallret har tagits ur.

## Beskrivelse av apparatet

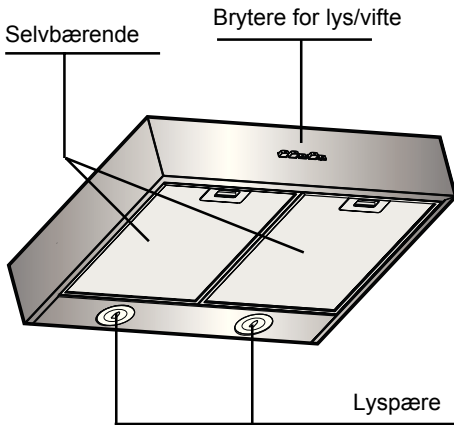

## Funksjonsmåte

### Sugeversjon:

- Ventilatorhetten vil i sugeversjon fange opp damper på kjøkkenet og gjennom fettfiltrene sende dem ut i atmosfæren.
- Fettfilteret fanger opp faste partikler i kjøkkendamper.
- Slik blir kjøkkenet nesten helt fritt for fett og lukter.

### Filtrende modalitet:

- Aktivt karbonfilter må brukes når ventilatorhetten anvendes i denne modaliteten (se paragrafen "Filtre og Vedlikehold").

 Fullstendig installasjonskit og utskiftning av filtrene er tilgjengelig hos **spesialiserte forhandlere**.

De tilsvarende hjelpekodene nevnes på slutten av denne bruksanvisningen

- Ventilen i hetten suger opp damper på kjøkkenet, som deretter renses i fettfilteret og i det aktive karbonfilteret før de på nytt ledes ut i kjøkkenet.
- Fettfilteret fanger opp fettpartiklene i kjøkkendampene.
- Det aktive karbonfilteret fjerner lukter.

 Hvis det ikke blir installert aktivt karbonfilter er det ikke mulig å fjerne uønsket lukt fra kjøkkendampene.

---

## Før du bruker apparatet første gang

---

### Viktige merknader:

- ❑ Bruksanvisningene er gyldige for diverse versjoner av dette apparatet. Derfor er det mulig at du kan finne beskrivelser av enkelte karakteristikk som ikke henviser til akkurat ditt apparat.

- ❑ Denne ventilatorhetten er laget i samsvar med alle de mest relevante sikkerhetsnormer

**Eventuelle reparasjoner** må kun utføres av teknisk kvalifisert personale.

**Uforsvarlige reparasjoner kan forårsake stor risiko for brukeren.**

- ❑ Før man bruker apparatet første gang må man lese disse bruksanvisningene nøye. De inneholder viktig informasjon både om egen personlig sikkerhet og om bruk og vedlikehold av apparatet.
- ❑ Vi ber deg vennligst om å oppbevare bruksanvisningen og installasjonsveiledningene for en eventuell senere eier.

⚠ Sørg for forsvarlig avskaffelse av emballasjematerialene (se Installasjonsveiledning).

⚠ Denne ventilatorhetten er prosjektert kun for husholdningsbruk.

⚠ Før rengjøring eller vedlikehold av apparatet må ventilatoren kobles fra elnettet ved å trekke ut støpselet eller skru ut sikringen i husets sikringssskap.

⚠ Ventilatoren er ikke egnet til å brukes av barn eller personer med nedsatte fysiske, mentale eller sensoriske funksjoner, eller med manglende erfaring og kjennskap, med mindre disse ikke blir overvåket eller gitt instruksjoner om bruk av apparatet av en person som står ansvarlig for deres sikkerhet.

⚠ Barn må overvåkes for å kontrollere at de ikke leker med apparatet.

⚠ Ventilatoren må aldri brukes uten at gitteret er korrekt montert!

⚠ Ventilatoren må ALDRI brukes som anleggsflate, med mindre det er uttrykkelig angitt.

⚠ Rommet må være godt ventilert når ventilatoren brukes samtidig med andre apparater som bruker gassforbrenning eller andre brennstoffer.

⚠ Luften som suges opp må ikke føres ut i en avtrekkskanal for røyk som produseres av apparater som bruker gassforbrenning eller andre brennstoffer.

⚠ Det er strengt forbudt å lage mat på åpen ild under ventilatorhetten.

⚠ Bruk av åpen ild skader filtrene og kan fremkalle brann, derfor må det absolutt unngås.

⚠ Steking må foregå under kontroll for å unngå at den overopphetede oljen tar fyr.

⚠ Når det gjelder de tekniske sikkerhetsforanstaltningene som må anvendes for røykutløp, må man forholde seg strengt til gjeldende lokale regelverk. Ventilatoren må rengjøres ofte både innvendig og utvendig (MINST EN GANG I MÅNEDEN; uansett må man følge instruksjonene som er uttrykkelig angitt i vedlikeholdsanvisningene i denne håndboken).

⚠ Hvis man ikke overholder normene for rengjøring av ventilatoren og utskifning og rengjøring av filtrene, vil dette medføre risiko for brann.

## Gasstopper og elektriske platetopper

 Ikke la alle brennerne på gasstoppen stå på samtidig på maksimal styrke i mer enn 15 minutter, ellers er det fare for at ventilatorens overflate overopphetes og dermed forårsaker forbrenninger når man rører ved den.

Dessuten kan selve ventilatoren skades.

Hvis man bruker mer enn 3 gassbrennere samtidig, skal man la ventilatoren gå på maksimal styrke.

- Bemerk:** en stor gassbrenner med en styrke på over 5 KW (wok brenner) tilsvarer 2 standard gassbrennere.
- Gassbrennerne skal aldri stå på uten å være dekket av kjeler. Juster flammen slik at den ikke går utenfor kjelens omkrets.

 Ventilatoren må alltid ha korrekt monterte lyspærer, både under bruk og i stand by, for å unngå risikoen for elektrisk støt.

 Produsenten fraskriver seg ethvert ansvar for eventuelle uhell, skader eller brann på apparatet som skyldes at bruksanvisningen i denne håndboken ikke har blitt overholdt.

---

## Funksjonsprosedyre

---

⚠ Den mest effektive metoden for å fjerne damper under matlaging er den følgende:

- Slå på ventilatorhetten** med det samme du begynner å lage mat.
- Slå av ventilatorhetten** noen minutter etter du er ferdig med å lage mat.

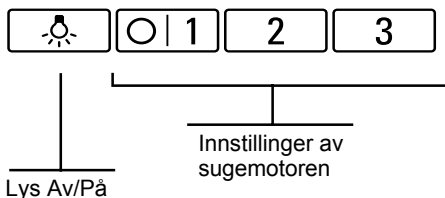

### Påslåing:

- Velg ønsket innstilling av sugemotoren.

### Avslåing:

- Gå tilbake til 0.

### Belysning:

- Lyset kan stå på når som helst, selv om sugemotoren er avslått.

---

## Filtre og vedlikehold

---

**Advarsel! Før enhver form for rengjøring eller vedlikehold må ventilatorhetten frakobles strømmettet ved å dra ut ledningen eller slå av husets hovedstrømbryter.**

### Fettfiltre:

Fettfiltrene i metall brukes for å fange opp fettpartiklene i dampene som utvikler seg under matlaging.

Filtermateriale er laget av ikke brennbar metall.

### Vær oppmerksom:

Etterhvert som filtrene blir tette p.g.a. fett øker ikke bare brannrisikoen, men ventilatorhettens effektivitet vil også minke.

### Viktig:

Ved å rengjøre fettfiltrene i metall med regelmessig tidsrom, reduseres muligheten for at disse kan ta fyr p.g.a. overoppheting som kan oppstå når man steker meget fet mat eller kjøtt.

### Rengjøring av fettfiltrene i metall:

- Ved normalt bruk (fra 1 til 2 timer daglig), må fettfilteret rengjøres hver 8. – 10. uke.
- Filtrene kan vaskes i oppvaskmaskin. Det er allikevel mulig at de kan tape litt farge.
- I oppvaskmaskinen må filteret legges i fri stilling, IKKE fastlåst.  
**Viktig:** fettfiltrene i **metall** som er tette av fett bør ikke vaskes sammen med annen oppvask.
- Hvis filtrene håndvaskes, må de først legges i varmt såpevann. Deretter vaskes de med en børste, skylles og vrís godt opp så alt vannet kommer ut.

## Filtre og vedlikehold

### Demontering og gjenmontering av fettfiltrene i metall:

1. Trykk fjæren som er på hvert fettfilter innover og dra ut filteret nedover.

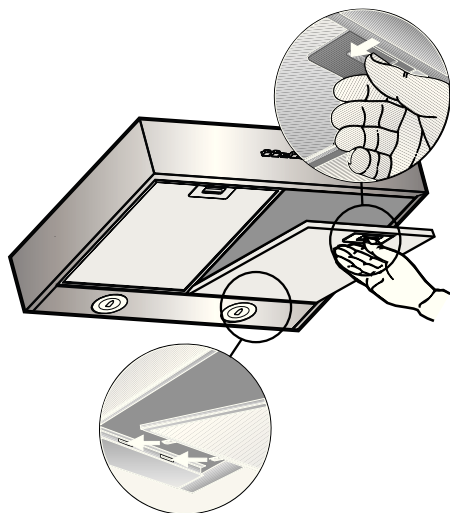

2. Rengjør filtrene.
3. Gjenmonter de rene filtrene på ventilatorheten.

### Aktivt karbonfilter:

For å nøytralisere luktene når ventilatorheten fungerer i filtrerende modalitet.

#### Vær oppmerksom:

Brannrisikoen øker ettersom filtrene tettes av fett, og ventilatorhetens effektivitet kan kompromitteres.

#### Montering:

Fjern dekslet **W** ved å vri 90° på knottene **O**.  
Stikk kullmatten inn i sporet og fest den ved å vri 90° på håndtaket **O**. Lukk deretter dekslet.

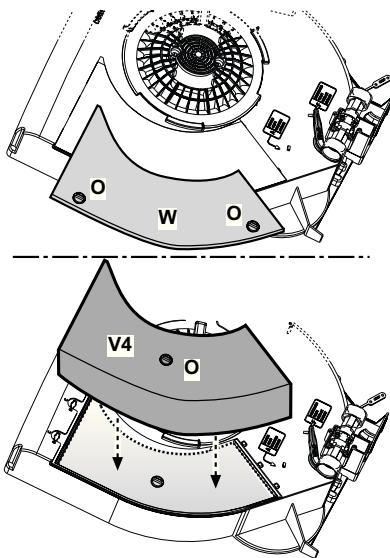

### Demontering av filteret:

Filtrene demonteres ved å følge prosedyren i motsatt rekkefølge.

### Utskiftning av det aktive karbonfilteret:

- Kullfilteret må skiftes ut hver 4. måned ved middels bruk av ventilatoren, og oftere hvis ventilatoren brukes mye.  
Det kan IKKE vaskes eller benyttes om igjen
- Aktive karbonfiltre er tilgjengelige hos spesialiserte forhandlere (se paragrafen Opsjonalt tilbehør).
- Bruk kun originale filtre.** Slik garanteres perfekt funksjon av apparatet.

### Avskaffelse av brukte aktive karbonfiltre:

- De aktive karbonfiltrene inneholder IKKE noe helseskadelig stoff. De kan derfor kastes som normalt husholdningsavfall.

---

## Rengjøring og vedlikehold

---

Frakople ventilatorhetten fra el-nettet ved å dra ut ledningen, eller kople fra strømmen fra den elektriske tavlen.

- Mens man rengjør fettfiltrene, vasker man også vekk fett på alle tilgjengelige deler av ventilatorhuset. Dette reduserer brannrisikoen betydelig og garanterer optimal funksjon av ventilatorhetten.
- Bruk varmt vann med oppvasksåpe eller et delikat vaskemiddel som er egnet til glass for rengjøring av ventilatorhuset.
- Ikke skrap bort skitt som er tørket fast, men bløtgjør den med en fuktig klut.
- Ikke bruk vaskemidler med slipestoffer eller svamper som kan lage riper på ventilatorhettens overflate.
- Merk:** Ikke bruk sprit på plastikkdelene, ellers kan overflatene på disse bli matt.  
**Vær oppmerksom:** Forsikre deg om at det blir luftet godt nok på kjøkkenet. Unngå levende flammer!

 Stilleren rengjøres kun med en myk og fuktig klut (oppløsning av vann med delikat vaskemiddel).

Ikke bruk vaskemidler for overflater i rustfritt stål for rengjøring av stilleren.

### Overflater i rustfritt stål:

- Bruk et delikat vaskemiddel for rustfritt stål som ikke inneholder slipemidler.
- Rengjør alltid overflaten i samme retningen som den er satinert og polert i.

 Ikke bruk noen av følgende midler for å rengjøre overflater i rustfritt stål: slipesvamper, rengjøringsmidler som inneholder sand, natriumkarbonat, syre eller klor!

### Alluminium- og plastikkoverflater:

- Bruk en ikke lodden klut som egner seg for glass, eller en mikrofiberklut.
- Ikke bruk tørre/inntørkede kluter.
- Bruk et delikat vaskemiddel som egner seg for glass. Ikke bruk aggressive vaskemidler, syrer eller midler som inneholder kaustisk soda.
- Ikke bruk slipemidler.

---

## Utskiftning av lyspærene

---

**Merk!** Forsikre deg om at lampen er kald før du tar i den.

1. Slå av ventilatorhetten og dra ut strømledningen, eller frakople strømmen direkte fra den elektriske tavlen.
2. Fjern lyspærebeskyttelsen ved å bruke en skrutrekker med flat spiss som løftestang

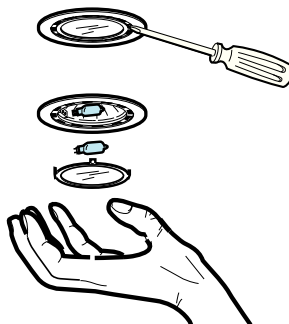

3. Skift ut lyspæren (bruk kun halogene lyspærer maks 20 Watt – type G4 )
4. Sett på plass lyspærebeskyttelsen.
5. Sett ledningen i kontakten igjen, eller kople til strømmen på den elektriske tavlen.

---

## Hvis man har problemer

---

Hvis man har spørsmål eller hvis det forekommer funksjonssvikt ber vi deg om å kontakte vår Kundeassistanse. (Se liste over Teknisk Kundeassistanse).

Når du ringer ber vi deg oppgi følgende informasjon:

E-Nr.	FD
-------	----

Skriv inn de tilsvarende numrene i boksen over.

Nr.- E (produktkode) og FD (produksjonsdato) står på etiketten man kan se på innsiden av ventilatorhetten etter at filtergitteret er fjernet.



## Laitteen kuvaus

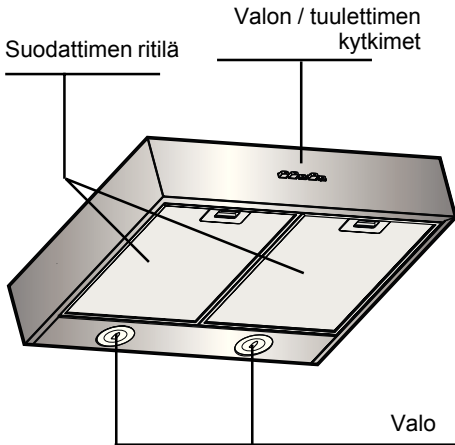

## Käyttötavat

### Poistoilmaversio:

- Poistoilmatuuletin poistaa keittiön höyryt johtaen ne rasvasuodattimen kautta ilmakehään.
- Rasvasuodatin imee kiinteät hiukkaset keittiön höyryistä.
- Keittiö säilyy raikkaana melkein rasvattomana ja hajuttomana.

### Kiertoilmaversio:

- Tätä käyttötapaa varten tulee asentaa aktiivihiihisuodatin (katso Suodattimet ja huolto).

 Täydellinen asennussarja ja varasuodattimia voidaan hankkia **erikoisliikkeistä**.

Vastaavat lisävarusteiden numerokoodit löytyvät näiden käyttöohjeiden lopusta.

- Liesituulettimen puhallin poistaa keittiöstä höyryt, jotka puhdistetaan rasva- ja aktiivihiihisuodattimella ja sen jälkeen ne johdetaan takaisin keittiöön.
- Rasvasuodatin imee kiinteät hiukkaset keittiön höyryistä.
- Aktiivihiihisuodatin sitoo itseensä haisevat aineet.

 Mikäli aktiivihiihisuodatinta ei asenneta, ei ole mahdollista poistaa ruuanlaiton käryjä keittiön höyryistä.

---

## Ennen ensimmäistä käyttökertaa

---

### Tärkeitä huomautuksia:

- ❑ Nämä käyttöohjeet kuvaavat tämän laitteen useita eri versioita. Vastaavasti on mahdollista, että löydät sellaisen yksittäisen ominaisuuden kuvauksen, joka ei sovellu käyttämäsi laitteeseen.
- ❑ Tämä liesituuletin on kaikkien turvallisuusvaatimusten mukainen.  
**Korjaukset** tulee antaa tehtäväksi ainoastaan ammattitaitoisille tekniikoille.  
**Sopimattomat korjaukset voivat aiheuttaa vakavan vaaran käyttäjälle.**
- ❑ Lue nämä käyttöohjeet huolellisesti ennen kuin käytät laitetta ensimmäisen kerran. Niissä on tärkeitä tietoja, jotka koskevat sinun turvallisuutta kuten myös laitteen käyttöä ja huoltoa.
- ❑ Säilytä nämä käyttö- ja asennusohjeet tulevaa omistajaa varten.

 Hävitä pakkausmateriaalit asianmukaisesti (katso Asennusohjeet).

 Liesituuletin on suunniteltu ainoastaan kotitalouskäyttöön.

 Irrota laite sähköverkosta aina ennen puhdistus- tai huoltotoimenpiteitä , ottamalla töpseli irti seinästä tai katkaisemalla virta huoneiston pääkytkimestä.

 Lapset, aistivammaiset, psyykkisesti vammaiset tai henkilöt, joilla ei ole kokemusta tai tietoa laitteen käytöstä voivat käyttää laitetta ainoastaan valvonnan alaisena, tai jos he ovat saaneet ohjeita laitteen käytöstä sen turvallisuudesta vastaavalta henkilöltä.

 On valvottava että lapset eivät leiki laitteella.

 Älä koskaan käytä laitetta, jos sen verkkoa ei ole asennettu oikealla tavalla !

 Tuuletinta ei saa KOSKAAN käyttää tukipintana, jollei niin ole erikseen mainittu.

 Huoneisto on aina tuuletettava hyvin,

kun tuuletinta käytetään yhtäaikaaisesti kaasulla tai muilla polttoaineilla toimivien laitteiden kanssa. Poistoilmaa ei saa johtaa kaasulla tai muilla polttoaineilla toimivien laitteiden savunpoistohormiin.

 Tuulettimen alla liekittäminen on ehdottomasti kielletty.

 Avotulen käyttö vahingoittaa suodattimia ja voi aiheuttaa tulipalon, siksi sitä on vältettävä joka tapauksessa.

 Älä jätä paistumassa olevaa ruokaa ilman valvontaa, jotta kuumentunut öljy ei syty palamaan. Noudata huolellisesti paikallisten viranomaisten antamia savunpoiston teknisiä ja turvatoimenpiteitä koskevia määräyksiä.

 Tuuletin on puhdistettava huolellisesti sekä sisä- että ulkopuolelta (VÄHINTÄÄN KERRAN KUUKAUDESSA, noudata kuitenkin tämän käyttöohjeen neuvoja).

 Tuulettimen puhdistusta ja suodattimien vaihtoa ja puhdistusta koskevien määräysten noudattamattajättäminen voi aiheuttaa tulipalovaaran.

## Kaasu- ja sähköliedet



Älä käytä kaasutasoa pidempään kuin 15 minuuttia, jos kaikki keittopolttimet toimivat täydellä teholla, sillä tuulettimen pinta voi kuumentua liikaa ja käyttäjä voi saada palovamman siihen koskiessaan.

Tuuletin voi myös vahingoittua.

Jos käytetään yhtäaikaaisesti useampaa kuin kolmea keittopoltinta, tuulettimen on oltava maksimiteholla.

- Huomio:** suuri, yli 5 KW keittopoltin (WOK malli) vastaa kahta standardipoltinta.
- Älä koskaan käytä keittopoltinta ilman kattilaa. Säädä liekki siten, että se ei mene kattilan reunojen yli.



Älä käytä tuuletinta, jos lamppuja ei ole asennettu oikein. Siitä voi aiheutua sähköiskun vaara.



Valmistaja ei vastaa käyttöohjeen noudattamattajättämisestä aiheutuneista haitoista, vahingoista tai tulipaloista.

---

## Toimintaohjeet

---

⚠ Tehokkain höyrynpoistotapa ruokaa valmistettaessa on seuraava:

- Käynnistä liesituuletin** heti, kun aloitat ruuanlaiton.
- Sammuta liesituuletin** muutama minuutti ruuanlaiton lopettamisen jälkeen.

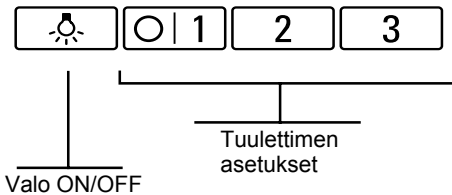

### Käynnistys:

- Valitse haluamasi imumootorin asetus.

### Sammutus:

- Palaa **0** asentoon

### Valot:

- Valo voidaan kytkeä päälle milloin tahansa, myös silloin kun tuuletin on sammutettu.

---

## Suodattimet ja huolto

---

**Huomio! Irroita laite aina virtalähteestä ennen puhdistus- tai huoltotoimenpiteitä, irrota virtajohdon pistoke verkkovirtapistorasiasta tai katkaise virta kodin sähköverkosta.**

### Rasvasuodattimet:

Metallisia suodattimia käytetään rasvaisten hiukkasten pyydystämiseen höyryistä, jotka syntyvät ruuanlaiton aikana.

Suodatinverkot on valmistettu palamattomasta metallista.

### Varoitus:

Suodattimen tullessa yhä rasvaisemmaksi tämä aiheuttaa ei ainoastaan sen syttymisvaaran lisääntymistä vaan myös liesituulettimen tehon heikkenemistä.

### Tärkeää:

Puhdistamalla metalliset rasvasuodattimet asianmukaisin väliajoin, voidaan vähentää niiden syttymisherkkyttä lämmönmuodostuksen seurauksena, jota tapahtuu esimerkiksi uppoaistettaessa tai paahdettaessa.

### Metallisten rasvasuodattimien puhdistus:

- Normaalkäytössä (1 -2 tuntia päivittäin) metallisuodatin tulee puhdistaa 8 - 10 viikon välein.
- Suodattimet voidaan puhdistaa astianpesukoneessa. Tällöin ne voivat hieman haalistua.
- Suodatin tulee sijoittaa vapaasti ja sitä ei tule kiilata paikoilleen astianpesukoneessa.  
**Tärkeää:** Erittäin rasvaisia **metallisia** suodattimia ei tule pestä yhdessä muiden astioiden ym. kanssa.
- Puhdistettaessa suodattimet käsin liota niitä ensin kuumassa saippuvedessä. Sitten harjaa suodattimet puhtaaksi, huuhtelee ne huolellisesti ja anna veden valua pois.

# Suodattimet ja huolto

## Metallisten rasvasuodattimien irrottaminen ja asennus

1. Paina rasvasuodattimien haka sisäänpäin ja käännä suodattimet alas.

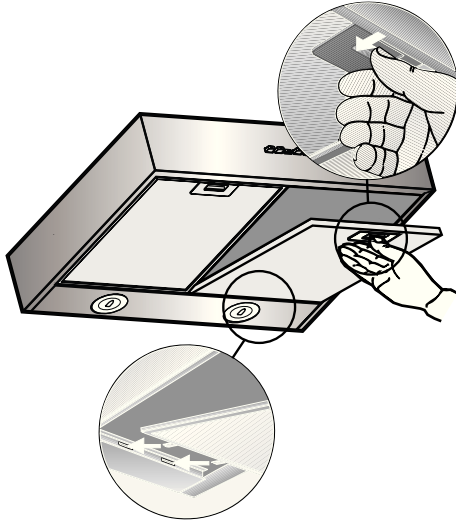

2. Puhdista suodattimet.
3. Laita puhtaat suodattimet takaisin liesituulettimeen.

## Aktiivihiihisuodatin:

Hajujen poistamiseksi kiertoilmaversiossa.

### Varoitus:

Suodattimen tullessa yhä rasvaisemmaksi, tulipalovaara lisääntyy ja liesituulettimen toiminta voi heikentyä.

### Asennus:

**Poista** kansi **W** kiertämällä nuppeja **O** 90°.

Laita hiilimatto sille varatun tilan sisälle ja kiinnitä se kiertämällä 90° nuppia **O**; sulje kansi.

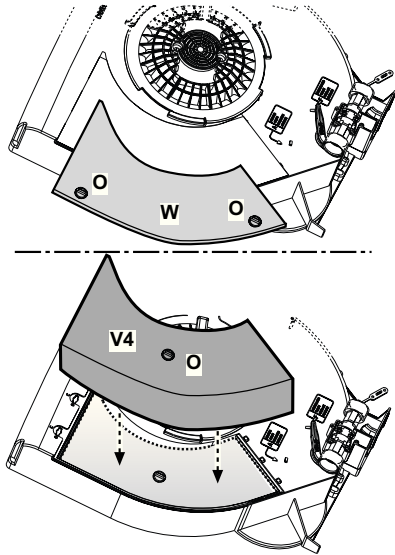

## Suodattimen irrottaminen:

Suodattimet irrotetaan käänteisessä järjestyksessä.

## Aktiivihiihisuodattimien vaihto:

- Hiilisuoattimen kyllästys tapahtuu pidemmän käytön jälkeen riippuen keittiötyypistä ja rasvasuodattimen puhdistustiheydestä. Joka tapauksessa suodatin on vaihdettava vähintään neljän kuukauden välein.

Sitä EI voi pestä eikä käyttää uudestaan

- Aktiivihiihisuodattimia on saatavilla erikoisliikkeissä (katso Valinnaiset lisävarusteet).
- Käytä ainoastaan alkuperäisiä suodattimia.** Näin taataan laitteen moitteeton toiminta.

## Käytettyjen aktiivihiihisuodattimien hävittäminen:

- Aktiivihiihisuodattimissa EI ole mitään vaarallisia aineita. Siten ne voidaan hävittää kotitalousjätteen mukana.

---

## Puhdistus ja hoito

---

Katkaise liesituulettimen sähkönsyöttö irrrottamalla pistoke tai kytkemällä virta pois päältä sähköpääkeskuksesta.

- Samalla kun puhdistat rasvasuodattimet, puhdista myös kaikki kotelon saavutettavissa olevat osat. Tämä vähentää huomattavasti tulipalovaaraa ja takaa liesituulettimen parhaan mahdollisen toimintatuloksen.
- Käytä kuumaa pesuaineliuosta tai mietoa ikkunanpuhdistusainetta liesituulettimen kuvun puhdistamiseen.
- Älä raaputa kuivunutta likaa vaan irrota se kostean liinan avulla.
- Älä käytä hankaavia pesuaineita tai sienä, jotka voivat aiheuttaa naarmuja.
- Huomaa:** Älä käytä alkoholia (spritä) muovisiin osiin, koska niiden pinta voi muuttua himmeäksi.

**Varoitus:** Varmista, että keittiö on riittävästi tuuletettu. Vältä avotulen käyttöä!

-  Puhdista liukukytkin ainoastaan pehmeällä kostealla liinalla (mieto pesuaineliuos).
- Älä käytä ruostumattomalle teräkselle tarkoitettua kiillotusainetta liukukyttimeen.

### Ruostumatonta terästä olevat pinnat:

- Käytä mietoa hankaamatonta puhdistusainetta, joka sopii ruostumattomalle teräkselle.
- Puhdista pinta aina samansuuntaisesti kuin se on hiottu ja kiillotettu.
-  Älä käytä mitään seuraavista keinoista ruostumattomien teräspintojen puhdistukseen: hankaavia pesusieniä tai puhdistusaineita, jotka sisältävät hiekkaa, soodaa, happoa tai kloridia!

### Alumiini- ja muovipinnat:

- Käytä pehmeää, nukkaamatonta ikkunaliinaa tai mikrokuitukangasta.
- Älä käytä kuivaa liinaa.
- Käytä mietoa ikkunanpesuainetta. Älä käytä voimakkaita, happamia tai lipeäisiä pesuaineita.
- Älä käytä hankaavia aineita.

---

## Lamppujen vaihto

---

**Huomio!** Tarkista että lamput eivät ole kuumia ennen kuin kosket niihin.

1. Sammuta tuuletin ja irrota sähköpistoke tai katkaise virta sähköpääkeskuksesta.
2. Irrota lampun suojus käyttäen tasapäistä ruuvimeisseliä vipuna.

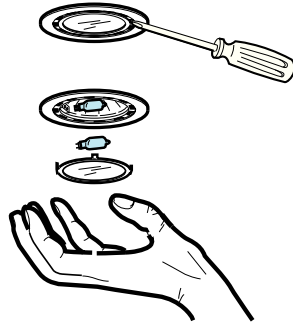

3. Vaihda lamppu (käytä ainoastaan halogeenilamppuja, enintään 20 Watt - G4 ).
4. Kiinnitä lampun suojus takaisin.
5. Työnnä laitteen pistoke pistorasiaan tai kytke virta päälle sähköpääkeskuksesta.

---

## Ongelmatilanteessa

---

Jos sinulla on kysyttävää tai vian tapauksessa, ota yhteyttä Asiakaspalveluun. (Katso Asiakaspalvelun edustajaluettelo).

Soittaessasi anna seuraavat tiedot::

E-Nr.	FD
-------	----

Kirjoita asianmukaiset numerot yllä olevaan ruudukkoon.

E-Nr. (tuotekoodi) ja FD (valmistuspäivä) löytyvät arvokilvessä, joka tulee näkyviin liesituulettimen sisältä sen jälkeen, kun suodattimen kehys on poistettu.

## Beskrivelse af apparatet

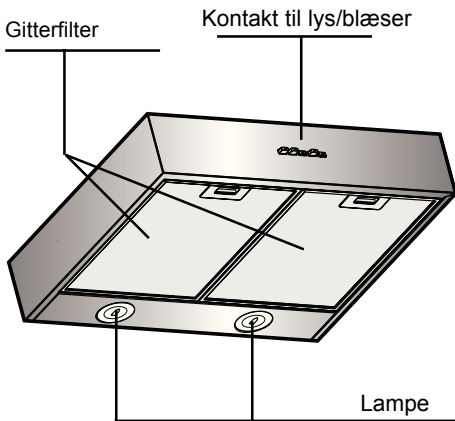

## Funktionsmåde

### Sugende funktion:

- I den sugende udgave opfanger emhætten dampen fra køkkenet, og sender den udenfor gennem fedtfiltere.
- Fedtfilteret opfanger de faste partikler fra køkkendampen.
- Køkkenet bliver på denne måde næsten fuldstændigt renset for fedtstoffer og lugt.

### Filtrerende funktion:

- Der skal anvendes et filter med aktivt kul, når emhætten benyttes på denne funktion (læs venligst afsnittet: Filtre og Vedligeholdelse).

 Hos **specialiserede forhandlere** kan man købe et sæt til installering og udskiftning af disse filtre.

I slutningen af denne brugervejledning findes en oversigt over de forskellige reservedelsnumre.

- Emhættens blæser suger dampen ud fra køkkenet, og denne damp renses derefter i fedtfilteret og i det aktive kulfilter, hvorefter luften sendes tilbage i køkkenet.
- Fedtfilteret opfanger de fedtpartikler der findes i køkkendampen.
- Filteret med aktivt kul fjerner lugten.

 Hvis filteret med aktivt kul ikke monteres, er det ikke muligt at fjerne lugten fra køkkendampen

---

## Før apparatet tages i brug første gang

---

### Vigtige bemærkninger:

- ❑ Brugervejledningen er gældende for flere forskellige udgaver af dette apparat. Derfor er det muligt at finde beskrivelser af enkelte komponenter, der ikke henviser til det købte apparat.

- ❑ Denne sugende emhætte er fremstillet i overensstemmelse med alle grundlæggende sikkerhedsstandarder.

**Eventuelle reparationer må udelukkende udføres af kvalificerede teknikere.**

**Forkerte reparationer kan udsætte brugeren for alvorlig fare.**

- ❑ Før husholdningsapparatet benyttes første gang, skal man læse brugervejledningen omhyggeligt. Denne vejledning indeholder vigtige oplysninger for den personlige sikkerhed, samt til beskyttelse af apparatet.
- ❑ Vejledningen til montering og brug skal opbevares og overdrages til eventuelle senere brugere.

⚠ Sørg for at emballeringsmaterialet bortskaffes korrekt (læs venligst installeringsvejledningen).

⚠ Denne sugende emhætte er udelukkende udviklet til brug i almindelig husholdning.

⚠ Før der udføres nogen form for rengøring eller vedligeholdelse, skal emhætten afbrydes fra elnettet ved at trække stikket ud, eller ved at afbryde hovedafbryderen i hjemmet.

⚠ Apparatet må ikke benyttes af børn, eller af personer med nedsatte sanseevner eller mentale færdigheder, eller uden den nødvendige erfaring og kendskab, med mindre brugen sker under opsyn eller vejledning fra en person der har ansvaret for deres sikkerhed.

⚠ Børn skal holdes under opsyn, så de ikke får mulighed for at lege med emhætten.

⚠ Emhætten må aldrig benyttes uden korrekt monteret rist!

⚠ Emhætten må ALDRIG benyttes som støtteoverflade, med mindre dette er udtrykkeligt tilladt.

⚠ Lokalet skal have tilstrækkelig ventilation, når køkkenemhætten anvendes samtidigt med andre apparater der forbrænder gas eller andre brændstoffer.

⚠ Den opsugede luft må ikke ledes ind i rør, der anvendes til udledning af røg fra apparater med forbrænding af gas eller af andre brændstoffer.

⚠ Det er strengt forbudt at flambere under emhætten.

⚠ Brug af åben ild er farligt for filtrene og kan medføre brand, og skal derfor altid undgås.

⚠ Friturestegning skal ske under opsyn for at forhindre, at den overopvarmede olie bryder i brand.

⚠ Hvad angår de nødvendige tekniske forholdsregler og sikkerhedskrav for udledning af røg, skal alle reglementer fra de lokale myndigheder overholdes uden undtagelse.

⚠ Emhætten skal rengøres ofte, både indvendigt og udvendigt (MINDST EN GANG OM MÅNEDEN; overhold under alle omstændigheder angivelserne i kapitlet om vedligeholdelse i denne vejledning).

⚠ Manglende overholdelse af kravene for rengøring af emhætten, og for udskiftning og rengøring af filtrene, medfører brandfare.



## Gasblus og elplader

 En kogeplade med gasblus må ikke anvendes med alle blus tændt og på max effekt i mere end 15 minutter, ellers kan der opstå fare for at emhættens overflader overopvarmes, og man kan brænde sig, hvis man rører ved emhætten.

Desuden kan emhætten blive beskadiget.

Hvis der anvendes flere end 3 gasblus, skal emhætten indstilles på max effekt.

- Bemærk:** et stort blus med effekt over 5 KW (fx WOK) svarer til 2 standard-blus.
- Gasblussene må aldrig være tændt uden gryder eller pander ovenpå. Regulér flammen, så den ikke rager ud fra grydebundens omkreds.

 Emhætten må hverken benyttes eller efterlades uden korrekt indsatte lyspærer pga. fare for elektrisk stød.

 Fabrikanten fralægger sig ethvert ansvar for eventuelle fejl, skader eller brand forårsaget af apparatet, men afledt af manglende overholdelse af instruktionerne i denne vejledning.

---

## Betjening

---

⚠ Følgende metode er den mest effektive til fjernelse af damp fra madlavning:

- Tænd emhætten**, så snart madlavningen påbegyndes.
- Sluk først emhætten** nogle minutter efter at madlavningen er ophørt.

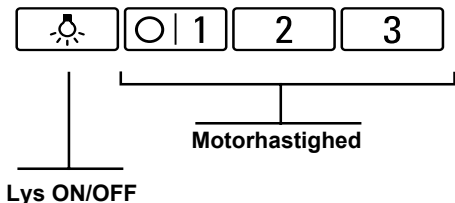

### Sådan tændes emhætten:

- Vælg den ønskede indstilling af sugemotoren.

### Sådan slukkes emhætten:

- Komme tilbage til 0.

### Belysning:

- Lampen kan tændes, når som helst, også selvom blæseren er slukket.

---

## Filtre og vedligeholdelse

---

**Obs! Inden der udføres nogen form for rengøring eller vedligeholdelse skal emhætten afbrydes fra elnettet ved at fjerne stikket fra stikkontakten, eller ved at afbryde hjemmets hovedafbryder.**

### Fedtfiltre:

Fedtfiltrene af metal anvendes til at opfange fedtpartikler i dampene, der dannes under madlavningen. Filtermaterialerne er lavet af ikke-antændeligt metal.

### Pas på:

Når filtrene mættes på grund af fedtstofferne, øges både risikoen for brand, og emhættens sugeevne nedsættes også.

### Vigtigt:

Ved rengøring af metalfedtfiltrene med jævne mellemrum, mindskes risikoen for, at de bryder i brand på grund af den øgede varme der opstår, når man laver meget kraftig friturestegning eller grydestegning.

### Rengøring af metalfedtfiltrene:

- Under normale brugsforhold (fra 1 til 2 timer om dagen) skal metalfedtfiltret rengøres hver 8-10 uger.
- Filtrene kan vaskes i opvaskemaskinen. Der er dog mulighed for, at de misfarves i lettere grad.
- Hvis man vasker filteret i opvaskemaskinen, skal det anbringes frit, og IKKE trykket fast i kurven eller mellem andet køkkengrej.  
**Vigtigt:** når fedtfiltrene af metal er mættet med fedtstof, bør de ikke vaskes sammen med andre tallerkener, etc.
- Hvis man vasker filtrene i hånden, skal de først dyppes i varmt sæbevand. Rengør derefter med en børste, skyl dem og sørg for at alt vandet kommer ud.

## Filtre og vedligeholdelse

### Afmontering og montering af metalfedtfiltrene:

1. Tryk den tap, der findes på hvert fedtfilter, indad, og træk filteret ned.

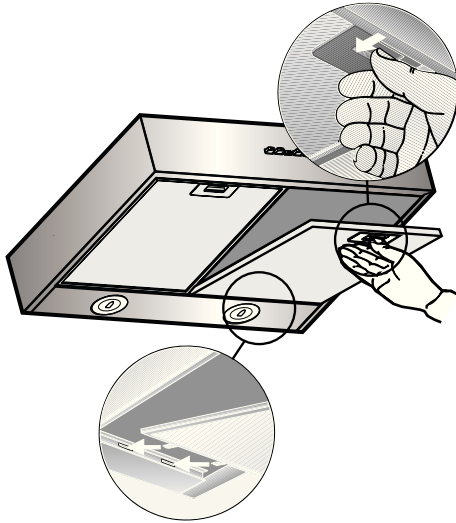

2. Rengør filtrene.
3. Genmonter de rene filtre på enhættten.

### Aktivt kulfilter:

Til fjernelse af lugten, når enhættten arbejder på den filtrerende funktion.

#### Pas på:

Efterhånden som filtrene mættes med fedtstof, øges faren for brand, og enhættens effektivitet kan blive reduceret.

### Montering:

fjern låget **W** ved at dreje de runde håndtag **O** 90°.

Indsæt den lille kulmadras i det specielle rum, og fastgør ved at dreje det runde håndtag **O** 90°, luk låget igen.

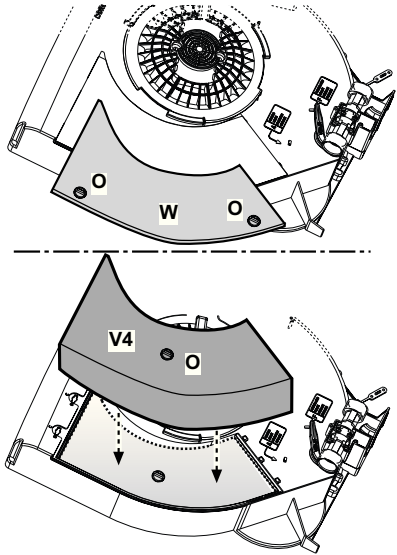

### Afmontering af filteret:

Filtrene afmonteres ved at følge den modsatte fremgangsmåde.

#### Udskiftning af det aktive kulfilter:

- Kulfilteret skal udskiftes hver 4. måned, hvis enhættten ikke benyttes intensivt, eller oftere. Kulfilteret kan IKKE vaskes eller genanvendes.
- Aktive kulfiltre kan købes hos specialiserede forhandlere (læs venligst afsnittet: Ekstra tilbehør).
- Anvend udelukkende originale filtre.** Herved garanteres perfekt funktion af apparatet.

#### Bortskaffelse af brugte aktive kulfiltre:

- Aktive kulfiltre indeholder IKKE nogen form for skadelige stoffer. Disse filtre kan således smides ud med det normale husaffald.

---

## Rengøring og behandling

---

Afbryd emhætten fra elnettet ved at trække stikket ud, eller ved at afbryde elektriciteten på hoved-eltavlen.

- Når man rengør fedtfilterne, skal man fjerne fedtstof fra alle tilgængelige områder på emhætten. Dette reducerer brandfaren i betydelig grad, og sikrer optimal funktion af emhætten.
- Anvend varmt vand med opvaskemiddel eller en mild rensesvæske til glas ved rengøring af emhættens kappe.
- Skrab aldrig tørt snavs væk; blød det op med en fugtig klud.
- Anvend aldrig rengøringsmidler med slibemidler, eller svampe der kan ridse emhættens overflade.
- Bemærk:** Anvend aldrig alkohol (sprit) på dele af plastik, fordi overfladerne kan blive matte.

**Pas på:** Sørg for at køkkenet er tilstrækkeligt udluftet. Undgå åben ild!

 Rengør udelukkende skydekontakten med en blød, fugtig klud (opløsning af vand og en mild rengøringsvæske).

Anvend aldrig rengøringsmidler til overflader af rustfrit stål ved rengøring af skydekontakten.

### Overflader af rustfrit stål:

- Anvend et mildt rengøringsmiddel til rustfrit stål, der ikke indeholder slibemidler.
- Rengør altid overfladen i samme retning, hvori den er blevet poleret.

 Anvend aldrig nogen af følgende midler til rengøring af overflader af rustfrit stål: slibende svampe, rengøringsmidler der indeholder sand, soda, syre eller klorid!

### Overflader af aluminium eller plastik:

- Anvend en klud til glas uden fnug eller en klud af mikrofibere.
- Anvend aldrig tørre klude.
- Anvend en mild rengøringsvæske til glas. Anvend aldrig kraftige rengøringsmidler, syrer eller rengøringsmidler med et indhold af kaustisk soda.
- Anvend aldrig slibemidler.

---

## Udskiftning af pærer

---

**Pas på!** Sørg for at pærene er kolde før de berøres.

1. Sluk emhætten og træk forsyningsledningen ud, eller afbryd elektriciteten på hoved-eltavlen.
2. Fjern pæretildækningen ved at lirke med en flad skruetrækker.

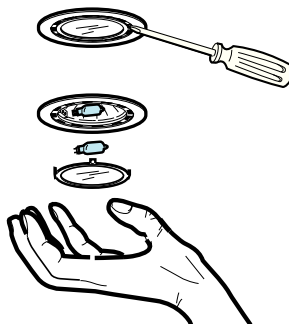

3. Udskift den beskadigede lyspære med en ny (der må kun anvendes halogenpærer på max. 20 Watt – type G4).
4. Sæt pæretildækningen på plads igen.
5. Sæt forsyningsledningen tilbage i stikkontakten, eller tilslut elektriciteten på hoved-eltavlen.

---

## Hvis der opstår vanskeligheder

---

Hvis man har spørgsmål, eller hvis apparatet ikke fungerer korrekt, bedes man rette henvendelse til vores kundeservicecenter. (Se listen med kundeservicecentre).

Når man ringer, bedes man oplyse følgende:

E-Nr.	FD
-------	----

Indfør de tilhørende tal i boksen vist herover.

Nr.- E (produktkode) og FD (fremstillingsdato) findes på etiketten internt i emhætten, efter at filterets rist er blevet fjernet.

## Περιγραφή του απορροφητήρα

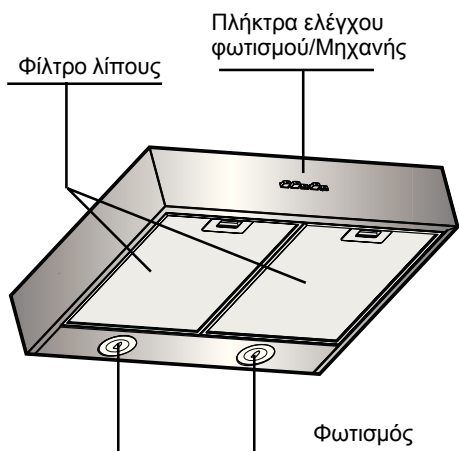

## Χρήση του απορροφητήρα

### Μοντέλο με εξαερισμό σε εξωτερικό περιβάλλον

- Ο εξαεριστήρας του απορροφητήρα απορροφά τους ατμούς μαγειρέματος οι οποίοι περνάνε από τα φίλτρα λίπους και κατόπιν αποβάλλονται στο εξωτερικό της κατοικίας.
- Τα φίλτρα λίπους κατακρατούν τα μόρια λίπους των ατμών μαγειρέματος.
- Στην κουζίνα δεν μένουν ίχνη λίπους ή δυσάρεστες μυρωδιές.

### Μοντέλο με εσωτερική ανακύκλωση

- Για τέτοιου είδους μοντέλο πρέπει να εγκαταστήσετε ένα φίλτρο ενεργού άνθρακα (δες κεφάλαιο Φίλτρο και Συντήρηση).

**⚠** Το φίλτρο ενεργού άνθρακα θεωρείται ειδικό εξάρτημα το οποίο πρέπει να αγοράσετε από ΕΞΕΙΔΙΚΕΥΜΕΝΟ ΚΑΤΑΣΤΗΜΑ. Οι κωδικοί παραγγελίας βρίσκονται στις τελευταίες σελίδες του παρόντος εγχειριδίου.

- Ο εξαεριστήρας του απορροφητήρα απορροφά τους ατμούς μαγειρέματος οι οποίοι καθαρίζονται περνώντας από τα φίλτρα λίπους και το φίλτρο ενεργού άνθρακα πριν να ανακυκλωθούν στο εσωτερικό της κουζίνας.
- Τα φίλτρα λίπους συγκρατούν τα μόρια λίπους που βρίσκονται στους ατμούς μαγειρέματος.
- Το φίλτρο ενεργού άνθρακα απορροφά τους καπνούς του μαγειρέματος.

**⚠** Εάν δεν έχει εγκατασταθεί φίλτρο ενεργού άνθρακα, δεν είναι δυνατή η απορρόφηση των οσμών των καπνών μαγειρέματος.

## Πριν από την ενεργοποίηση

### Προσοχή:

- ❑ Οι οδηγίες χρήσης αναφέρονται σε διάφορες εκδόσεις του μηχανήματος. Υπάρχει περίπτωση να βρείτε περιγραφές που δεν ανταποκρίνονται στο μηχάνημα που έχετε στην κατοχή σας..
- ❑ Ο απορροφητήρας πληρεί όλες τις σχετικές διατάξεις ασφαλείας. **Οι επισκευές** πρέπει να γίνονται αποκλειστικά από εξειδικευμένο προσωπικό. **Λανθασμένες επισκευές εκθέτουν τον χρήστη σε σοβαρούς κινδύνους.**
- ❑ Πριν από την πρώτη χρησιμοποίηση του μηχανήματος, διαβάστε προσεκτικά τις οδηγίες χρήσης οι οποίες περιέχουν χρήσιμες πληροφορίες για την προσωπική σας ασφάλεια και την συντήρηση του μηχανήματος.
- ❑ Κρατήστε τις οδηγίες χρήσης και εγκατάστασης σε καλή κατάσταση για πιθανή μελλοντική χρήση τους από άλλον ιδιοκτήτη.

 Καταστρέψτε τα υλικά συσκευασίας με τον σωστό τρόπο (δες και οδηγίες Εγκατάστασης).

 Η παρούσα συσκευή είναι σχεδιασμένη αποκλειστικά για οικιακή χρήση.

 Πριν από κάθε επέμβαση καθαρισμού ή συντήρησης αποσυνδέστε τον απορροφητήρα από το ρεύμα αφαιρώντας την πρίζα ή διακόπτοντας την κεντρική παροχή ρεύματος.

 Το παρόν προϊόν δεν είναι κατάλληλο για χρήση από παιδιά ή από άτομα με μειωμένες αισθητήριες, σωματικές ή πνευματικές ικανότητες με έλλειψη κατάλληλης εμπειρίας και γνώσης, εκτός και εάν αυτά έχουν λάβει κατάλληλη ειδικευση και επίβλεψη ως προς την χρήση του προϊόντος από ανθρώπους υπεύθυνους για την προσωπική τους ασφάλεια

 Τα μικρά παιδιά πρέπει να επιβλέπονται ώστε να μην παίζουν με την παρούσα συσκευή.

 Δεν πρέπει να χρησιμοποιείται ποτέ ο απορροφητήρας εάν δεν είναι ορθά μονταρισμένη η σχάρα!

 Ο απορροφητήρας δεν πρέπει ΠΟΤΕ να χρησιμοποιείται ως επιφάνεια στήριξης εκτός και εάν είναι ρητά ενδεδειγμένο.

 Ο χώρος πρέπει να έχει ικανοποιητικό αερισμό, όταν ο απορροφητήρας κουζίνας χρησιμοποιείται ταυτόχρονα με άλλες συσκευές καύσης υγραερίου ή άλλα καυστικά υλικά

 Ο απορροφημένος αέρας δεν πρέπει να καταλήγει σε ένα αγωγό που χρησιμοποιείται για την εκκένωση των καπνών που δημιουργούνται από συσκευές καύσης υγραερίου ή άλλα καυστικά υλικά

 Απαγορεύεται αυστηρά το μαγείρεμα με φλόγες κάτω από τον απορροφητήρα. Η χρήση ελεύθερης φλόγας προκαλεί ζημιές στα φίλτρα και είναι δυνατόν να προκαλέσει πυρκαγιές, γι'αυτό πρέπει να αποφεύγεται σε κάθε περίπτωση

 Το τηγάνισμα πρέπει να γίνεται κάτω από συνεχή έλεγχο ώστε να αποφευχθεί η ανάφλεξη του λαδιού

 Όσο αναφορά τα τεχνικά μέτρα και τα μέτρα ασφαλείας που πρέπει να εφαρμοστούν για την εκκένωση των καπνών πρέπει να δοθεί μεγάλη προσοχή σε ότι προβλέπεται από τους κανονισμούς των αρμόδιων τοπικών αρχών

 Ο απορροφητήρας πρέπει να καθαρίζεται συστηματικά, τόσο εσωτερικά όσο και εξωτερικά (ΤΟΥΛΑΧΙΣΤΟΝ ΜΙΑ ΦΟΡΑ ΤΟ ΜΗΝΑ, και σύμφωνα με τις οδηγίες συντήρησης που παρέχονται στο παρόν φυλλάδιο).

 Η μη τήρηση των κανόνων καθαρισμού του απορροφητήρα και της αντικατάστασης και καθαρισμού των φίλτρων επιφέρει κινδύνους πυρκαγιάς.

## Εστίες κουζίνας υγραερίου και ηλεκτρικές

 Μην χρησιμοποιείτε ταυτόχρονα όλες τις εστίες κουζίνας υγραερίου με δυνατή φλόγα και για περισσότερο από 15 λεπτά, γιατί υπάρχει περίπτωση να υπερθερμανθεί η επιφάνεια του απορροφητήρα και να σας προκαλέσει εγκαύματα. Επιπλέον, ο απορροφητήρας κινδυνεύει να υποστεί ζημιά. Σε περίπτωση χρήσης περισσότερων από 3 εστιών κουζίνας υγραερίου με δυνατή φλόγα πρέπει να χρησιμοποιήσετε την μέγιστη ταχύτητα απορρόφησης του απορροφητήρα.

- Προσοχή: μια εστία δύναμης ανώτερης των 5KW (Είδους WOK) αντιστοιχεί σε 2 κανονικές εστίες.
- Μην χρησιμοποιείτε τις εστίες κουζίνας υγραερίου χωρίς τα αντίστοιχα οικιακά σκεύη. Ρυθμίστε κατάλληλα την φλόγα ώστε να μην ξεπερνά την διάμετρο του οικιακού σκεύους.

 Μην χρησιμοποιείτε ή αφήνετε τον απορροφητήρα χωρίς λάμπες ορθά μονταρισμένες γιατί υπάρχει κίνδυνος ηλεκτροπληξίας..

 Είμαστε ανεύθυνοι για ενδεχόμενα απρόβλεπτα, ζημιές ή πυρκαγιές που θα προκληθούν στην συσκευή και θα προέλθουν από την μη τήρηση των οδηγιών που αναφέρονται σ' αυτό το εγχειρίδιο.

## Χρήση του απορροφητήρα

 Ο καλύτερος τρόπος για να εξαφανιστεί ο ατμός που δημιουργούνται κατά την διάρκεια του μαγειρέματος είναι ο εξής:

- Ανάψτε τον απορροφητήρα μόλις αρχίσετε το μαγείρεμα
- Σβήστε τον απορροφητήρα λίγο μετά το τέλος του μαγειρέματος.

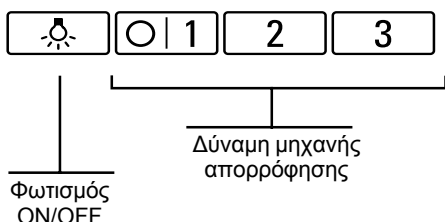

### Εκκίνηση:

- Επιλέξτε την κατάλληλη δύναμη απορρόφησης.

### Σβήσιμο:

- Επιστρέψτε την δύναμη απορρόφησης στο 0.

### Φωτισμός:

- Ο φωτισμός μπορεί να παραμείνει αναμμένος ακόμα και όταν η μηχανή απορρόφησης είναι σβυστή.

## Φίλτρα και συντήρηση

**Προσοχή!** Πριν από κάθε επέμβαση καθαρισμού ή συντήρησης αποσυνδέστε τον απορροφητήρα από το ρεύμα αφαιρώντας την πρίζα ή διακόπτοντας την κεντρική παροχή ρεύματος.

### Φίλτρο λίπους:

Το φίλτρο λίπους κατακρατά τα μόρια λίπους που βρίσκονται στους ατμούς που δημιουργούνται κατά την διάρκεια του μαγειρέματος.

Το φίλτρο λίπους είναι από αφεγές μέταλλο.

### Προσοχή:

Η αύξηση του κορεσμού του φίλτρου από υπολείμματα μορίων λίπους προδιαγράφει μια αντίστοιχη αύξηση πιθανοτήτων ευφλεκτότητας του και μπορεί να βλάψει την καλή λειτουργία του απορροφητήρα.

### Σημαντικό:

Καθαρίζετε το φίλτρο λίπους ανά τακτά χρονικά διαστήματα.

### Καθαριότητα φίλτρου λίπους:

- Με κανονικές συνθήκες λειτουργίας (1 - 2 ώρες ημερησίως) το μεταλλικό φίλτρο καθαρίζεται ανά 8-10 εβδομάδες.
- Μπορείτε να καθαρίσετε το φίλτρο βάζοντας το στο πλυντήριο πιάτων (μπορεί να ξεβάψει ελαφρά).
- Το φίλτρο πρέπει να τοποθετηθεί ελεύθερο και ΟΧΙ σφηνωμένο μέσα στο πλυντήριο πιάτων.

**Σημαντικό:** μην βάλετε το κορεσμένο από λίπος φίλτρο μαζί με άλλα σκεύη.

- Σε περίπτωση πλυσίματος στο χέρι, αφήστε για μερικές ώρες το φίλτρο σε διάλυμα ζεστού νερού και απορρυπαντικού. Καθαρίστε το με βούρτσα, ξεπλύντε το και αφήστε το να στεγνώσει.



## Φίλτρα και συντήρηση

### Μοντάρισμα και ξεμοντάρισμα φίλτρων λίπους:

1. Πιέστε προς τα μέσα το απαγκιστρωτικό έλασμα των φίλτρων λίπους και κατεβάστε τα φίλτρα.

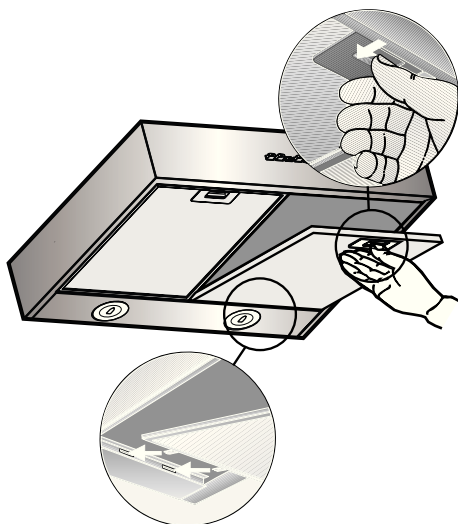

2. Καθαρίστε τα φίλτρα
3. Επανασυνδέστε τα φίλτρα λίπους

### Φίλτρο με ενεργό άνθρακα:

Για το φιλτράρισμα των ατμών κουζίνας στην έκδοση εσωτερικής ανακύκλωσης

#### Προσοχή:

Ο προοδευτικός κορεσμός των φίλτρων από λίπος αυξάνει την πιθανότητα ευφλεκτότητας τους και μπορεί να βλάψει την καλή λειτουργία του απορροφητήρα.

#### Μοντάρισμα:

**Αφαιρέστε** το κάλυμμα **W** περιστρέφοντας κατά 90° τις λαβές **O**.

Βάλτε το μαξιλαράκι άνθρακα στο εσωτερικό της κατάλληλης περιοχής και ασφαλίστε το γυρίζοντας κατά 90° την λαβή **O**, κλείνοντας το κάλυμμα...

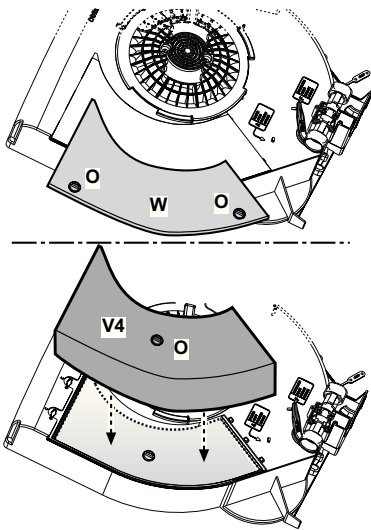

#### Ξεμοντάρισμα:

Για το ξεμοντάρισμα ακολουθήστε την ανάποδη διαδικασία.

- Ο κορεσμός του φίλτρου εξακριβώνεται μετά από μία μεγάλη χρονικά χρήση ανάλογα με τον τύπο της κουζίνας και από την συχνότητα καθαρισμού του φίλτρου λίπους.  
Σε κάθε περίπτωση είναι αναγκαία η αντικατάσταση του φίλτρου τουλάχιστον ανά 4 μήνες.  
Το φίλτρο άνθρακα ΔΕΝ μπορεί να πλυθεί ή να αναγεννηθεί
- Το φίλτρο ενεργού άνθρακα μπορεί να αγοραστεί από **ΕΞΕΙΔΙΚΕΥΜΕΝΑ ΚΑΤΑΣΤΗΜΑΤΑ** (δείτε παράγραφο με 'Ειδικά εξαρτήματα').
- Χρησιμοποιείτε αποκλειστικά αυθεντικά φίλτρα ενεργού άνθρακα** για την καλύτερη λειτουργία του απορροφητήρα.

#### Ανακύκλωση χρησιμοποιημένων φίλτρων ενεργού άνθρακα:

- Τα φίλτρα ενεργού άνθρακα ΔΕΝ περιέχουν επικίνδυνες ουσίες. Μπορεί να ανακυκλωθούν κανονικά όπως τα άλλα οικιακά απορρίμματα.

## Καθαριότητα και φροντίδα του απορροφητήρα

Αποσυνδέστε τον απορροφητήρα από το ρεύμα

- ❑ **Όταν καθαρίζετε ή αλλάζετε τα φίλτρα** (δες και την παράγραφο “τα φίλτρα και η συντήρηση τους”) καθαρίστε και τα εξαρτήματα που τα περιβάλλουν, για να αποφύγετε πιθανότητες πυρκαγιάς και για την καλύτερη συντήρηση του απορροφητήρα.
- ❑ Χρησιμοποιήστε ζεστό νερό και απορρύπαντικό για την καθαριότητα του. Σε περίπτωση δύσκολης βρωμιάς, (που βρίσκεται από καιρό) χρησιμοποιήστε ένα προϊόν για τον καθαρισμό των τζαμιών.
- ❑ Μην ξύνετε την βρωμιά, αλλά λυώστε τους λεκέδες περνώντας τους με βρεγμένο πανί.
- ❑ Αποφεύγετε την χρήση σκληρών προϊόντων καθαρισμού ή βούρτσες που μπορεί να χαράξουν την επιφάνεια του εξαρτήματος.
- ❑ **Προσοχή:** η χρήση του αλκοόλ στις πλαστικές επιφάνειες μπορεί να προκαλέσει την εμφάνιση θαμπών περιοχών.  
**Προσοχή!** Αερίστε καλά την κουζίνα και μην αφήνετε ελεύθερες φλόγες.

**⚠** Καθαρίστε το πληκτρολόγιο ελέγχου του απορροφητήρα αποκλειστικά με μαλακό και βρεγμένο πανί (ελαφρό καθαριστικό διάλυμα). Μην χρησιμοποιείτε στιλβωτικά υλικά για ανοξειδωτο ασάλι.

### Επιφάνειες από ανοξειδωτο ασάλι:

- ❑ Χρησιμοποιήστε ένα ελαφρό καθαριστικό μη λειαντικό διάλυμα για ανοξειδωτο ασάλι
- ❑ Καθαρίστε την επιφάνεια ακολουθώντας την φορά με την οποία έχει γυαλιστεί και στιλβωθεί.

**⚠** Μην χρησιμοποιήσετε κανένα από τα παρακάτω υλικά για τον καθαρισμό επιφανειών από ανοξειδωτο ασάλι: λειαντικά σφουγγάρια, καθαριστικά προϊόντα που περιέχουν άμμο, νάτριο, οξύ ή χλώριο!

### Επιφάνειες από αλουμίνιο ή πλαστικό

- ❑ Χρησιμοποιήστε μαλακό πανί για τα τζάμια που δεν αφήνει ίνες ή ειδικό πανί από μικροΐνες.
- ❑ Μην χρησιμοποιήστε σκληρό πανί.

- ❑ Χρησιμοποιήτε μαλακό απορρυπαντικό για την καθαριότητα τζαμιών. Μην χρησιμοποιείτε σκληρά απορρυπαντικά, χλώριο ή οξέα.
- ❑ Μην χρησιμοποιείτε λειαντικά απορρυπαντικά.

## Αντικατάσταση λαμπτήρων

**Προσοχή!** Πρίν να ακουμπήσετε τους λαμπτήρες, βεβαιωθείτε ότι έχουν κρυώσει.

1. Αποσυνδέστε τον απορροφητήρα από το ρεύμα.
2. Αφαιρέστε την προστατευτική επιφάνεια χρησιμοποιώντας ένα μικρό πλατύ κατασαβίδι ή παρόμοιο εργαλείο.

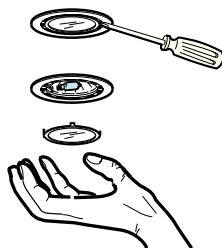

3. Αντικαταστήστε τον λαμπτήρα αποκλειστικά με όμοιο του των **20 W max (G4)**
4. Βάλτε την προστατευτική επιφάνεια του λαμπτήρα ακολουθώντας ανάποδα τις οδηγίες.
5. Εάν ο φωτισμός δεν δουλεύει, πριν να καλέσετε την τεχνική βοήθεια, ελέγξτε εάν οι λαμπτήρες έχουν τοποθετηθεί σωστά.

## Προβλήματα δυσλειτουργίας

Για οποιοσδήποτε ερωτήσεις ή προβλήματα δυσλειτουργίας, απευθυνθείτε στο κέντρο τεχνικής βοήθειας πελατών (δες κατάλογο κέντρων τεχνικής βοήθειας πελατών) αναφέροντας τον παρακάτω κωδικό:

N°-E	FD
------	----

Οι αριθμοί που συμπληρώνουν τους παραπάνω κωδικούς περιέχονται στην πινακίδα που βρίσκεται στο εσωτερικό του απορροφητήρα, ορατή αποκλειστικά εάν αφαιρέσετε το κάλυμμα φίλτρου.

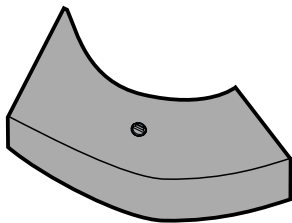
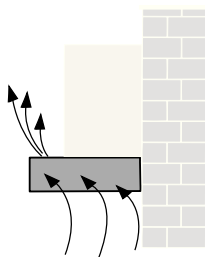

**LZ24000**

**EAN 4242 00 343 6509**

**Starterset für Umluftbetrieb**

**Circulating-air mode -  
complete installation set**

**Mode Air recyclé - Kit de  
montage**

**Recirculatie kap  
complete installatie set**

**Versione a riciclo interno  
Kit di installazione**

**Modalidad aire reciclada,  
completo de instalacion**

**Modalidade ar reciclado,  
completo de instalação.**

**Starter sæt  
til intern recirkulation**

**Starter kit  
För intern återcirkulation**

**Starter kit  
sisäilman kierrätystä varten**

**Starter kit  
for innvendig resirkulasjon**

**Μοντέλο εσωτερικής  
ανακύκλωσης Σέτ  
εγκατάστασης**

**Siemens-InfoLine** (Mo.-Fr.: 8.00-18.00 Uhr erreichbar)

Für Produktinformationen sowie Anwendungs- und Bedienungsfragen:

Tel.: **01805 213413** oder unter **siemens-infoline@bshg.com**

0,14 €/Min. aus dem Festnetz der T-Com, Mobil gegebenenfalls abweichend.

Nur für Deutschland gültig!

Online-Shop: **[www.siemens-eshop.com](http://www.siemens-eshop.com)**