

manual de instrucciones

3WGB2018 3WGX2018
Microondas
Microondas

[es]	Instrucciones de uso	2
[pt]	Instruções de serviço	14

Indicaciones de seguridad importantes	2	Grill combinado con microondas	7
Causas de daños.....	4	Así se ajusta	7
Instalación y conexión	5	Cuidados y limpieza	8
El panel de mando	5	Productos de limpieza	8
Los tipos de calentamiento.....	5	Tabla de averías	9
Los accesorios	6	Servicio de Asistencia Técnica	9
Antes del primer uso	6	Número de producto (E) y número de fabricación (FD).....	9
Calentar el compartimento de cocción	6	Datos técnicos.....	9
El microondas	6	Eliminación de residuos respetuosa con el medio ambiente.	10
Consejos y advertencias de los recipientes.....	6	Platos probados en nuestro estudio de cocina	10
Potencias del microondas	7	Indicaciones sobre las tablas.....	10
Programar el microondas	7	Descongelar.....	10
Asar al grill	7	Descongelación, calentamiento o cocción de alimentos congelados	11
Así se programa	7	Calentamiento de alimentos	11
Corregir.....	7	Cocción de alimentos	12
El tiempo ha transcurrido.....	7	Consejos prácticos para usar el microondas	12
Corregir.....	7	Comidas normalizadas según EN 60705	13
Interrumpir el funcionamiento.....	7	Cocer y descongelar con el microondas.....	13
Borrar los ajustes.....	7		

Indicaciones de seguridad importantes

Leer con atención las siguientes instrucciones. Solo así se puede manejar el aparato de forma correcta y segura. Conservar las instrucciones de uso para utilizarlas más adelante o para posibles futuros compradores.

Comprobar el aparato al sacarlo de su embalaje. El aparato no debe conectarse en caso de haber sufrido daños durante el transporte.

Los aparatos sin enchufe deben ser conectados exclusivamente por técnicos especialistas autorizados. Los daños provocados por una conexión incorrecta no están cubiertos por la garantía.

Este aparato ha sido diseñado para uso doméstico. Utilizar el aparato exclusivamente para preparar alimentos y bebidas. Vigilarlo mientras está funcionando y emplearlo exclusivamente en espacios cerrados.

Este aparato está previsto para ser utilizado a una altura máxima de 2.000 metros sobre el nivel del mar.

Este aparato puede ser utilizado por niños a partir de 8 años y por personas con limitaciones físicas, sensoriales o psíquicas, o que carezcan de experiencia y conocimientos, siempre y cuando sea bajo la supervisión de una persona responsable

de su seguridad o que le haya instruido en el uso correcto del aparato siendo consciente de los daños que se pudieran ocasionar.

No dejar que los niños jueguen con el aparato. La limpieza y el mantenimiento rutinario no deben encomendarse a los niños a menos que sean mayores de 8 años y lo hagan bajo supervisión.

Mantener los niños menores de 8 años alejados del aparato y del cable de conexión.

¡Peligro de incendio!

- Los objetos inflamables que pueda haber en el compartimento de cocción se pueden incendiar. No introducir objetos inflamables en el compartimento de cocción. No abrir la puerta en caso de que salga humo del aparato. Desconectar y desenchufar el aparato de la red o desconectar el fusible de la caja de fusibles.
- El aparato se calienta mucho. Nunca se debe utilizar la parte superior del mismo como superficie de apoyo.
- El aparato se calienta mucho. Respetar las indicaciones del capítulo *Instalación y conexión* sobre la distancia mínima a guardar encima del aparato. El aparato no

se puede instalar en un mueble empotrado.

- Un uso del aparato diferente al especificado es peligroso y puede provocar daños.
Está prohibido secar alimentos o ropa, calentar zapatillas o almohadillas rellenas de semillas o granos, esponjas, trapos de limpieza húmedos y similares.
Por ejemplo, en caso de calentar zapatillas o almohadillas rellenas de semillas o granos, estas pueden incendiarse incluso al cabo de unas horas. Utilizar el aparato exclusivamente para preparar alimentos y bebidas.
- Los alimentos se pueden incendiar. No calentar alimentos en envases de conservación del calor.
No calentar sin vigilancia alimentos en recipientes de plástico, papel u otros materiales inflamables.
No programar el microondas a una potencia o duración demasiado elevadas. Atenerse a las indicaciones de estas instrucciones de uso.
No secar alimentos con el microondas. Los alimentos con poco contenido de agua, como p. ej. el pan, no se deben descongelar o calentar a demasiada potencia de microondas o durante demasiado tiempo.
- El aceite de mesa puede inflamarse. No calentar aceite de mesa con el microondas.

¡Peligro de explosión!

Los recipientes herméticamente cerrados con líquidos u otros alimentos pueden explotar. No calentar nunca líquidos u otros alimentos en recipientes herméticamente cerrados.

¡Peligro de daños importantes para la salud!

- La superficie del aparato podría sufrir daños si se limpia incorrectamente. Puede producirse un escape de energía de microondas. Limpiar el aparato con regularidad y retirar inmediatamente los restos de alimentos. Mantener siempre limpios el compartimento de cocción, la junta de la puerta, la puerta y el tope de la puerta; véase el capítulo *Cuidados y limpieza*.
- Si está dañada la puerta del compartimento de cocción o la junta de la puerta, la energía del microondas puede salir. No utilizar el aparato si la puerta o la

junta de la puerta del compartimento de cocción está dañada. Avisar al Servicio de Asistencia Técnica.

- En un aparato sin carcasa la energía de microondas sale al exterior. Nunca se debe retirar la carcasa. Llamar al Servicio de Asistencia Técnica cuando sea necesario realizar trabajos de mantenimiento o reparación.

¡Peligro de descarga eléctrica!

- Las reparaciones inadecuadas son peligrosas. Las reparaciones y la sustitución de cables de conexión defectuosos solo pueden ser efectuadas por personal del Servicio de Asistencia Técnica debidamente instruido. Si el aparato está averiado, desenchufarlo de la red o desconectar el fusible de la caja de fusibles. Avisar al Servicio de Asistencia Técnica.
- El aislamiento del cable de un aparato eléctrico puede derretirse al entrar en contacto con componentes calientes. No dejar que el cable de conexión de un aparato eléctrico entre en contacto con los componentes calientes.
- La humedad interior puede provocar una descarga eléctrica. No utilizar ni limpiadores de alta presión ni por chorro de vapor.
- La humedad interior puede provocar una descarga eléctrica. No exponer el aparato a fuentes intensas de calor y humedad. Utilizar el aparato exclusivamente en espacios cerrados.
- Un aparato defectuoso puede ocasionar una descarga eléctrica. No conectar nunca un aparato defectuoso. Desenchufar el aparato de la red o desconectar el fusible de la caja de fusibles. Avisar al Servicio de Asistencia Técnica.
- El aparato funciona con alta tensión. No retirar la carcasa del aparato.

¡Peligro de quemaduras!

- Los accesorios y la vajilla se calientan mucho. Utilizar siempre agarradores para sacar los accesorios y la vajilla del compartimento de cocción.
- Los vapores de alcohol pueden inflamarse cuando el compartimento de cocción está caliente. No preparar comidas utilizando grandes cantidades de bebidas alcohólicas de alta graduación. Si se utilizan bebidas alcohólicas de alta

graduación, hacerlo en pequeñas cantidades. Abrir la puerta del aparato con precaución.

- Los alimentos con cáscara o piel dura pueden reventar durante el calentamiento o incluso una vez finalizado. No cocer los huevos con la cáscara o calentar huevos duros. No cocer crustáceos. A los huevos fritos y los huevos al plato primero se les debe pinchar la yema. En los alimentos con la piel dura, como p. ej. manzanas, tomates, patatas o salchichas, la piel puede reventar. Antes de calentarlos se debe pinchar la cáscara o la piel.
- El calor no se distribuye uniformemente en los alimentos para bebés. No calentar alimentos para bebés en recipientes tapados. Retirar siempre la tapa o la tetina. Remover o agitar bien tras el calentamiento. Comprobar la temperatura antes de dar el alimento al bebé.
- Las comidas calentadas emiten calor. Los recipientes que las contienen pueden estar muy calientes. Utilizar siempre un agarrador para sacar la vajilla o los accesorios.
- Los envoltorios sellados de algunos alimentos pueden estallar. Observar siempre las indicaciones del embalaje. Utilizar siempre un agarrador para sacar los platos del compartimento de cocción.
- El aparato se calienta mucho. No tocar la superficie interior del compartimento de cocción cuando está caliente ni los elementos calefactores. Dejar siempre que el aparato se enfríe. No dejar que los niños se acerquen.

¡Peligro de quemaduras!

- Al abrir la puerta del aparato puede salir vapor caliente. Abrir la puerta del aparato con precaución. No dejar que los niños se acerquen.
- Si se introduce agua al compartimento de cocción puede generarse vapor de agua caliente. No derramar agua en el compartimento de cocción caliente.
- Al calentar líquidos puede producirse un retardo de la ebullición. Esto quiere decir que se puede alcanzar la temperatura de ebullición sin que aparezcan las burbujas de vapor habituales. Un ligero movimiento del recipiente es suficiente para hacer que el líquido caliente empiece a hervir de repente y a salpicar intensamente. Colocar siempre una cuchara en el

recipiente al calentar. De esta manera se evita el retardo de la ebullición.

¡Peligro de lesiones!

- Si el cristal de la puerta del aparato está dañado, puede romperse. No utilizar rascadores para vidrio o productos de limpieza abrasivos o corrosivos.
- La vajilla no adecuada para el microondas puede reventar. Los recipientes de porcelana o cerámica pueden presentar finos orificios en asas y tapas. Estos orificios ocultan huecos. La posible humedad que haya penetrado en estos huecos puede hacer estallar el recipiente. Utilizar exclusivamente vajilla adecuada para el microondas.

Causas de daños

¡Atención!

- Junta muy sucia: Si la junta presenta mucha suciedad, la puerta del aparato no cerrará correctamente. El frontal de los muebles contiguos puede deteriorarse. Mantener la junta siempre limpia.
- Funcionamiento del microondas sin alimentos: El funcionamiento del aparato sin alimentos provoca una sobrecarga del mismo. No conectar el aparato sin que haya alimentos en el compartimento de cocción. En todo caso se permite una prueba breve de la vajilla (véase el capítulo Microondas, recipientes).
- Palomitas para microondas: No programar el microondas a una potencia demasiado alta. Utilizar una potencia máxima de 600 W. Disponer siempre la bolsa de palomitas sobre un plato de cristal. El cristal puede estallar por sobrecarga.
- El líquido derramado durante la cocción no debe penetrar a través del accionamiento del plato giratorio en el interior del aparato. Supervisar el proceso de cocción. Primero ajustar una duración de cocción más breve y prolongarla si es necesario.
- No utilizar el microondas sin el plato giratorio.
- Formación de chispas: Los metales, p. ej. la cuchara en un vaso, deben estar separados al menos 2 cm de las paredes del horno y de la parte interior de la puerta del horno. La formación de chispas podría destruir el vidrio interior de la puerta del aparato.
- Bandejas de aluminio: No utilizar bandejas de aluminio en el aparato. El aparato se daña debido a las chispas que se forman.
- Enfriar con la puerta abierta: Dejar que el compartimento de cocción se enfríe únicamente con la puerta cerrada. No fijar nada en la puerta del aparato. Aun cuando la puerta sólo se encuentre ligeramente abierta, los frontales de los muebles contiguos pueden dañarse con el tiempo.
- Agua condensada en el interior del aparato: Puede aparecer agua condensada en la ventana de la puerta, en las paredes interiores y en la base. Se trata de algo normal y el funcionamiento en modo microondas no se ve perjudicado. Para evitar la corrosión, limpiar siempre el agua condensada después de cada cocción.

Instalación y conexión

Este aparato ha sido diseñado exclusivamente para uso doméstico.

Colocar el aparato de sobremesa sobre una base sólida y plana (situada como mínimo 85 cm sobre el suelo). Dejar libres las aberturas de ventilación del lado izquierdo, el lado trasero y el lado inferior. La altura mínima del espacio libre sobre el aparato es de 30 cm.

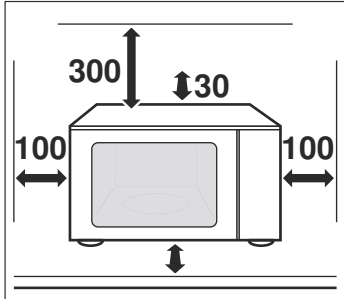

El aparato está listo para ser enchufado y debe conectarse únicamente a una toma de corriente con puesta a tierra que haya sido instalada de forma reglamentaria. La protección por fusible debe ser de 10 amperios (modelo automático L o B). La tensión de la red debe coincidir con el valor de tensión que se indica en la etiqueta de características.

La colocación de la caja de enchufe o la sustitución de la línea de conexión solo puede llevarse a cabo por un técnico electricista. El conector del aparato debe estar siempre accesible.

No utilizar tomas de corriente múltiples, regletas de enchufes ni alargadores. En caso de sobrecarga existe peligro de incendio.

El panel de mando

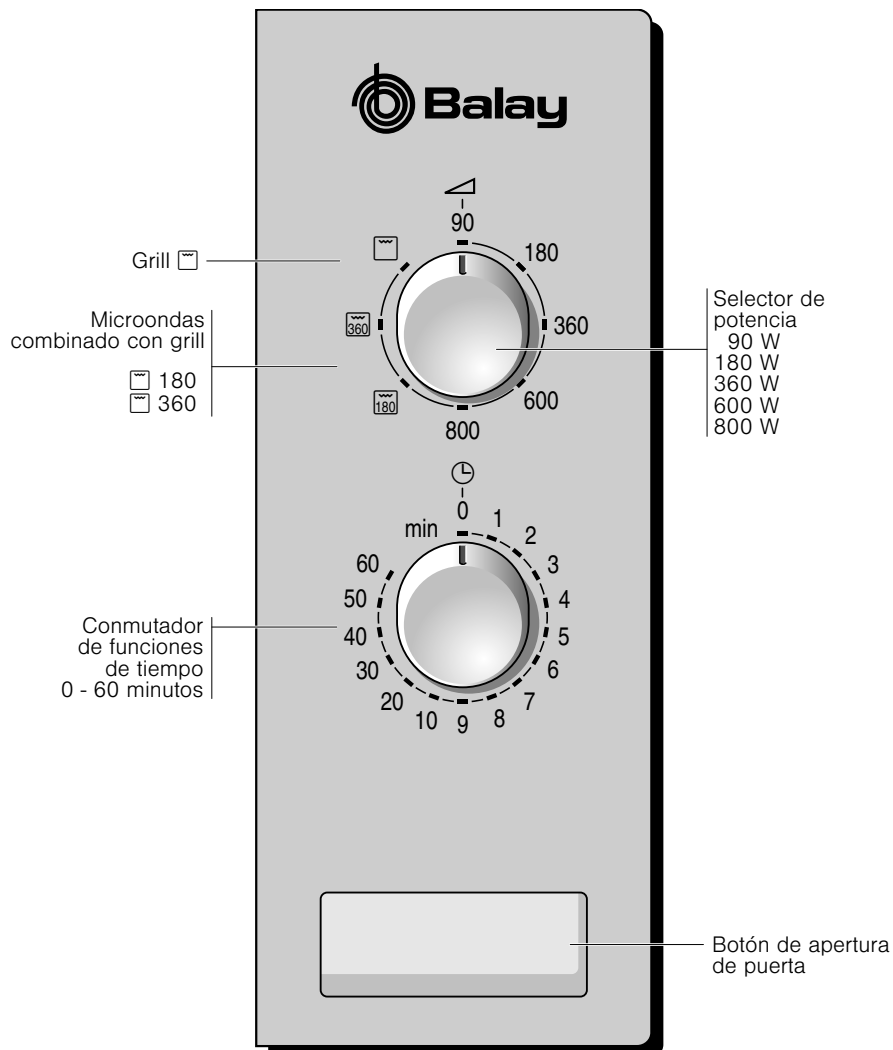

Los tipos de calentamiento

Microondas

Los alimentos transforman la energía de las microondas en calor. El microondas es apropiado para descongelar, calentar, fundir y cocer de forma rápida.

Niveles de potencia del microondas

- 800 W para calentar líquidos.
- 600 W para calentar y cocer alimentos.
- 360 W para cocer carne y para calentar alimentos delicados.
- 180 W para descongelar y continuar con la cocción.

- 90 W para descongelar alimentos delicados.

Grill

Permite gratinar y tostar platos.

Grill combinado con microondas

El grill funciona simultáneamente con el microondas. El servicio combinado es especialmente apropiado para soufflés y gratinados. Las comidas quedan crujientes y doradas. Es mucho más rápido y se ahorra energía.

Los accesorios

Plato giratorio

Para colocar el plato giratorio:

1. Colocar el anillo giratorio **a** en la hendidura del compartimento de cocción.
2. Enclavar el plato giratorio **b** en el accionamiento **c** del centro de la base del compartimento de cocción.

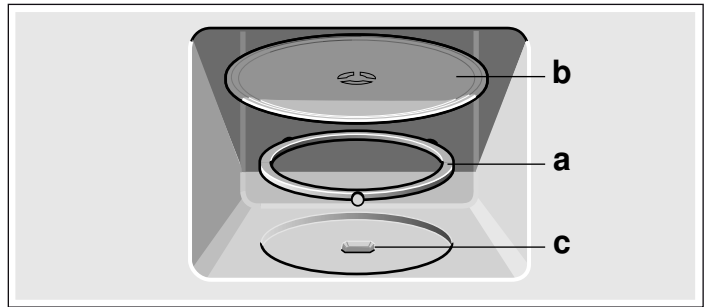

Nota: Utilizar el aparato solo cuando el plato giratorio esté colocado. Asegurarse de que queda correctamente enclavado. El plato giratorio puede girar hacia la izquierda o hacia la derecha.

Parrilla

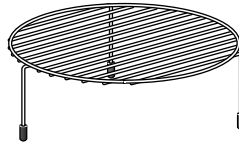

Parrilla para asar al grill, p. ej. bistecs, salchichas o tostadas o como soporte, p. ej. para moldes para gratinar planos.

Nota: Colocar la parrilla sobre el plato giratorio

Antes del primer uso

A continuación se indican los pasos que deben seguirse antes de utilizar el microondas por primera vez. Leer antes el capítulo *Consejos y advertencias de seguridad*.

Calentar el compartimento de cocción

Para eliminar el olor a aparato nuevo, calentar el compartimento de cocción cerrado y vacío con el plato

giratorio colocado durante 10 minutos. Comprobar que no haya restos del embalaje en el compartimento de cocción

1. Ajustar el selector de potencia en Grill .
2. Con el conmutador de funciones de tiempo, ajustar 10 minutos.

Una vez transcurrido el tiempo se oye una señal. Abrir la puerta del aparato.

El microondas

Las microondas se transforman en calor dentro de los alimentos. Le presentamos toda información necesaria sobre recipientes y sobre cómo programar el microondas.

Nota: En el capítulo *Platos probados en nuestro estudio de cocina* encontrará ejemplos sobre cómo descongelar, calentar y cocinar con microondas.

¡Pruebe a utilizar su microondas! Por ejemplo, calentar una taza de agua para preparar un té.

Coger una taza grande sin decoración dorada o plateada e introducir una cuchara de té en la taza. Colocar la taza con agua sobre el plato giratorio.

1. Ajustar el selector de potencia en 800 W.
2. Con el conmutador de funciones de tiempo, ajustar 2 minutos.

Transcurridos 2 minutos suena una señal. El agua para el té está caliente.

Mientras se toma el té, volver a leer las indicaciones de seguridad del principio de las instrucciones de uso. Son muy importantes.

Consejos y advertencias de los recipientes

Recipientes apropiados

Son adecuados los recipientes resistentes al calor de vidrio, vitrocerámica, porcelana, cerámica o plástico resistente al

cambio de temperatura. Estos materiales dejan pasar las microondas.

También puede utilizar recipientes para servir. Así no tiene que trasvasar los alimentos. Utilizar recipientes con decoración dorada o plateada sólo si el fabricante garantiza que son aptos para microondas.

Recipientes no adecuados

Los recipientes de metal no son aptos. El metal no deja pasar las microondas. La comida en recipientes de metal cerrados no se calienta

¡Atención!

Formación de chispas: Los metales, p. ej. la cuchara en un vaso, deben estar separados al menos 2 cm de las paredes del horno y de la parte interior de la puerta del horno. La formación de chispas podría destruir el vidrio interior de la puerta del aparato.

Prueba de la vajilla

No encienda nunca el microondas sin alimentos en su interior, con excepción de la prueba de la vajilla siguiente.

Si no está seguro de si su recipiente es adecuado para el microondas, efectúe el siguiente test:

1. Introducir el recipiente vacío en el aparato durante ½ - 1 minuto a la potencia máxima.
2. Comprobar la temperatura de tanto en tanto. El recipiente debería estar frío o templado.

Si se calienta o se generan chispas, no es adecuado para el microondas.

Potencias del microondas

90 W	para descongelar alimentos delicados
180 W	para descongelar y continuar la cocción
360 W	para cocer carne y para calentar alimentos delicados
600 W	para calentar y cocer alimentos
800 W	para calentar líquidos

Programar el microondas

1. Ajustar mediante el selector de potencia el nivel de potencia del microondas deseado.
2. Ajustar la duración con el conmutador de funciones de tiempo.

Nota: Si se desea ajustar un tiempo inferior a dos minutos, girar primero hasta superar dicho tiempo y, a continuación, girar hacia atrás hasta ajustar el tiempo deseado.

La duración del ciclo de cocción finaliza.

Una vez transcurrido el tiempo se oye una señal.

Notas

- Cuando se abre la puerta del aparato durante el funcionamiento, el microondas se interrumpe y se detiene el recuento del tiempo. El funcionamiento se reanuda tras cerrar la puerta.
- Si en las tablas se indican dos potencias y tiempos para el microondas, ajustar en primer lugar la primera potencia y el primer tiempo y, tras la señal, los segundos.

Modificar la duración

Se puede realizar en cualquier momento. Modificar la duración con el conmutador de funciones de tiempo.

Cancelar el funcionamiento

El funcionamiento del microondas finaliza cuando se ajusta 0 en el conmutador de funciones de tiempo.

Asar al grill

Así se programa

Ejemplo: Grill , 15 minutos

1. Programar el selector de potencia en .
2. Programar 15 minutos con el temporizador.

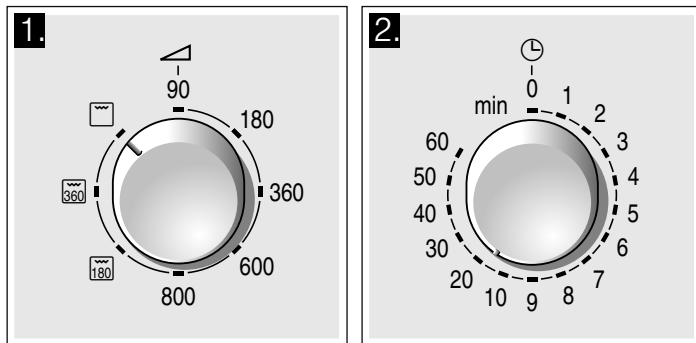

Corregir

El tiempo programado se puede corregir en cualquier momento.

El tiempo ha transcurrido

Suena una señal. El aparato se apaga.

Corregir

El tiempo programado se puede corregir en cualquier momento.

Interrumpir el funcionamiento

Abrir la puerta del aparato. Tras cerrar la puerta, continúa la duración programada.

Borrar los ajustes

Girar el conmutador de funciones de tiempo a cero. Programar de nuevo.

Grill combinado con microondas

El grill funciona simultáneamente con el microondas.

Se dispone de las siguientes combinaciones:

-  180 W
-  360 W

Así se ajusta

Ejemplo:  360 W, 25 minutos.

1. Programar  360 W con el selector de potencia
2. Introducir la duración con el conmutador de funciones de tiempo.

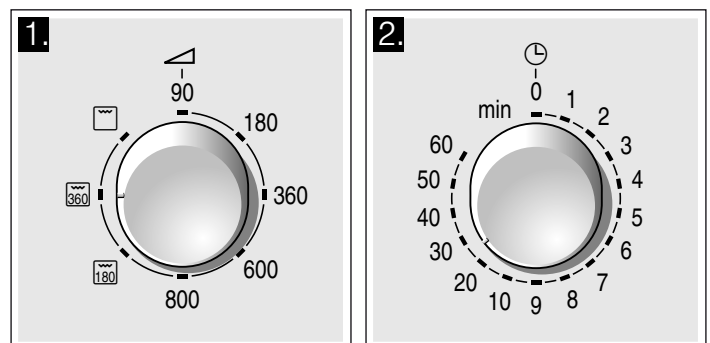

La duración del ciclo de cocción finaliza.

Una vez transcurrido el tiempo se oye una señal.

Notas

- Cuando se abre la puerta del aparato durante el funcionamiento, el microondas se interrumpe y se detiene el

recuento del tiempo. El microondas sigue funcionando tras cerrar la puerta.

- Si su plato necesita más de 60 minutos, programar el tiempo restante tras la señal.

Cuidados y limpieza

El microondas mantendrá durante mucho tiempo su aspecto reluciente siempre y cuando se lleven a cabo la limpieza y los cuidados pertinentes. A continuación se describen los cuidados y la limpieza óptimos para el aparato.

¡Peligro de cortocircuito!

No utilizar limpiado de alta presión ni por chorro de vapor.

¡Peligro de quemaduras!

No limpiar el aparato directamente tras desconectarlo. Dejar que el aparato se enfríe.

¡Peligro de descarga eléctrica!

No sumergir el aparato en agua ni limpiarlo bajo un chorro de agua.

Tener en cuenta las indicaciones de la tabla para no dañar las distintas superficies del horno empleando un producto de limpieza inadecuado.

No utilizar:

- productos de limpieza abrasivos o corrosivos. La superficie puede dañarse. Si alguno de estos productos entra en contacto con la parte delantera, limpiarlo inmediatamente con agua.
- rascadores para metal o vidrio para limpiar el cristal de la puerta del aparato,
- rascadores para metal o vidrio para limpiar la junta,
- esponjas o estropajos duros. Lavar a fondo las bayetas nuevas antes de usarlas.
- productos fuertes que contengan alcohol.

Productos de limpieza

¡Atención!

Desconectar el fusible de la caja de fusibles o desenchufar el aparato antes de la limpieza. Limpiar el aparato por fuera y el compartimento de cocción con un paño húmedo y un producto de limpieza suave. Secar con un paño limpio.

Zona	Productos de limpieza
Frontal del aparato	Agua caliente con jabón: Limpiar con un paño humedecido en agua con jabón y secar con un paño suave. No utilizar limpiacristales o rascadores para metal o vidrio para la limpieza.
Frontal del aparato con acero inoxidable	Agua caliente con jabón: Limpiar con un paño humedecido en agua con jabón y secar con un paño suave. Limpiar inmediatamente las manchas de cal, grasa, almidón y clara de huevo. Debajo de estas manchas puede formarse corrosión. Puede adquirir productos de limpieza de acero especiales en el servicio de asistencia técnica o en comercios especializados. No utilizar limpiacristales o rascadores para metal o vidrio para la limpieza.

Zona	Productos de limpieza
Compartimento de cocción de acero inoxidable	Agua caliente con jabón o agua con vinagre: Limpiar con un paño humedecido en agua con jabón y secar con un paño suave. Si la suciedad es intensa: utilizar sólo los limpiadores para hornos cuando el compartimento de cocción esté frío. Utilizar preferentemente una esponja de acero inoxidable. No utilizar spray para hornos ni otros productos de limpieza agresivos o corrosivos. Tampoco es apropiado utilizar estropajos ni esponjas ásperas, ya que rayan la superficie. Dejar que las superficies interiores se sequen por completo.
Hendidura del compartimento de cocción	Paño húmedo: No debe penetrar agua en el interior del aparato a través del dispositivo de accionamiento del plato giratorio.
Plato y anillo giratorios	Agua caliente con jabón: Encajar bien el plato giratorio tras la limpieza.
Parrilla	Agua caliente con jabón: Limpiar con productos de limpieza específicos para acero o en el lavavajillas.
Cristales de la puerta	Limpiacristales: Limpiar con un paño de limpieza. No utilizar rascadores para vidrio.
Junta	Agua caliente con jabón: Limpiar con un paño de limpieza sin frotar. No utilizar rascadores para metal o vidrio para la limpieza.

Tabla de averías

Con frecuencia, cuando se produce una avería, se trata solo de una pequeña anomalía fácil de subsanar. Antes de avisar al Servicio de Asistencia Técnica, intentar solucionar la avería con ayuda de la siguiente tabla.

Si no se obtienen los resultados esperados de un plato, consultar el capítulo *Platos probados en nuestro estudio de cocina*. En este capítulo se describen consejos y sugerencias para cocinar.

¿Qué hacer en caso de avería?

Mensaje de error	Posible causa	Solución / indicación
El aparato no funciona.	No se ha conectado el enchufe.	Conectar el enchufe
	Corte en el suministro eléctrico	Comprobar si funciona la luz de la cocina.
	El fusible está defectuoso.	Comprobar en la caja de fusibles que el fusible del aparato funciona correctamente.
	Manejo incorrecto	Desconectar el fusible de la caja de fusibles. Volver a conectarlo transcurridos unos 10 segundos.
El microondas no funciona.	La puerta no se ha cerrado completamente.	Comprobar si la puerta se atasca por restos de alimentos o algún cuerpo extraño.
	El conmutador de funciones de tiempo no está programado.	Programar el conmutador de funciones de tiempo..
Los alimentos se calientan más lentamente que antes.	Se ha ajustado una potencia de microondas demasiado baja.	Seleccionar una potencia de microondas mayor.
	Se ha introducido una cantidad mayor a la habitual en el aparato.	Una cantidad doble supone casi el doble de tiempo.
	Los alimentos están más fríos de lo habitual.	Remover o dar la vuelta a los alimentos de vez en cuando.
El plato giratorio emite chirridos o ruidos de roce.	Suciedad o elemento extraño en el dispositivo de accionamiento del plato giratorio.	Limpiar el anillo giratorio y la hendidura del compartimento de cocción.
El modo de funcionamiento microondas se interrumpe sin motivo aparente.	El microondas está averiado.	Si vuelve a producirse este error, llamar al Servicio de Asistencia Técnica.

¡Peligro de descarga eléctrica!

Las reparaciones inadecuadas son peligrosas. Las reparaciones sólo pueden ser efectuadas por personal del Servicio de Asistencia Técnica debidamente instruido.

Algunos mensajes de error pueden ser solucionados por el propio usuario.

Servicio de Asistencia Técnica

Nuestro Servicio de Asistencia Técnica se encuentra a su disposición siempre que necesite la reparación de su aparato. Encontraremos la solución correcta; también a fin de evitar la visita innecesaria de un técnico de servicio.

Número de producto (E) y número de fabricación (FD)

Indicar el número de producto (E-Nr.) y el de fabricación (FD-Nr.) para obtener un asesoramiento cualificado. La etiqueta de características con los correspondientes números se encuentra en el horno. A fin de evitarse molestias en caso necesario, le recomendamos anotar los datos de su aparato así como el número de teléfono del Servicio de Asistencia Técnica en el siguiente apartado.

N.º de producto.

N.º de fabricación.

Servicio de Asistencia Técnica 

En caso de manejo incorrecto, la asistencia de un técnico de servicio no es gratuita, incluso aunque todavía esté dentro del período de garantía.

Las señas de las delegaciones internacionales figuran en la lista adjunta de centros y delegaciones del Servicio de Asistencia Técnica Oficial.

Solicitud de reparación y asesoramiento en caso de averías

E 902 145 150

Confíe en la profesionalidad de su distribuidor. De este modo se garantiza que la reparación sea realizada por personal técnico especializado y debidamente instruido que, además, dispone de los repuestos originales del fabricante para su aparato doméstico.

Este aparato cumple la normativa EN 55011 o CISPR 11. Es un producto del grupo 2, clase B.

El grupo 2 indica que los microondas se fabrican con el fin de calentar alimentos. La clase B indica que el aparato es apropiado para su uso privado en el ámbito doméstico.

Datos técnicos

Tensión de entrada CA 220-230 V, 50 Hz

Consumo de potencia 1270 W

Potencia de salida máxima 800 W

Potencia del grill 1000 W

Frecuencia de las microondas	2450 MHz
Fusible	10 A
Dimensiones (Al×L×An)	
- Aparato	290 x 461 x 351 mm
- Compartimento de cocción	194 x 290 x 274 mm
Homologación VDE	sí
Distintivo CE	sí

Eliminación de residuos respetuosa con el medio ambiente



Eliminar el embalaje de forma ecológica.



Este aparato está marcado con el símbolo de cumplimiento con la Directiva Europea 2012/19/UE relativa a los aparatos eléctricos y electrónicos usados (Residuos de aparatos eléctricos y electrónicos RAEE).

La directiva proporciona el marco general válido en todo el ámbito de la Unión Europea para la retirada y la reutilización de los residuos de los aparatos eléctricos y electrónicos.

Platos probados en nuestro estudio de cocina

A continuación presentamos una selección de platos y los ajustes óptimos para ellos. Se detallan las potencias del microondas apropiadas para los respectivos platos. Asimismo figuran consejos sobre recipientes y el modo de preparación.

Indicaciones sobre las tablas

Las siguientes tablas muestran numerosas posibilidades y valores de ajuste para el microondas.

Las indicaciones de tiempo que figuran en las tablas deben entenderse como valores orientativos. Dependen del recipiente, de la calidad, de la temperatura y del estado de los alimentos.

En las tablas se indican casi siempre los márgenes de tiempo. Ajustar primero la configuración de tiempo más corta e ir aumentando el tiempo según sea necesario.

Es posible que se cocinen cantidades distintas a las indicadas en la tabla. Para ello existe una regla práctica: El doble de cantidad requiere casi el doble del tiempo de cocción, mientras que la mitad de la cantidad supone la mitad de tiempo.

Colocar el recipiente siempre sobre el plato giratorio.

Descongelar

Notas

- Introducir los alimentos congelados en un recipiente descubierto sobre el plato giratorio.
- Las partes delicadas, como p. ej. los muslos y las alas de pollo o los bordes grasos del asado, se pueden cubrir con pequeños trozos de papel de aluminio. El papel no debe entrar en contacto con las paredes del horno. Al transcurrir la mitad del tiempo de descongelado ya se puede retirar el papel de aluminio.
- Cuando se descongela carne y ave se produce líquido. Retirar este líquido al darle la vuelta a la carne. No volverlo a utilizar en ningún caso ni ponerlo en contacto con otros alimentos.
- Entretanto, dar la vuelta o remover los alimentos 1 o 2 veces. Si las piezas son grandes, darles la vuelta varias veces.
- Dejar reposar los alimentos descongelados entre 10 y 20 minutos más a temperatura ambiente para homogeneizar su temperatura. En este momento se pueden extraer las vísceras de las aves. La carne también puede cocerse aunque tenga una pequeña parte en su interior aún congelada.

Descongelar	Peso	Potencia del microondas en vatios, duración en minutos	Indicaciones
Carne entera de buey, ternera o cerdo (con o sin huesos)	800 g	180 W, 15 min + 90 W, 10-20 min	-
	1 kg	180 W, 20 min + 90 W, 15-25 min	
	1,5 kg	180 W, 30 min + 90 W, 20-30 min	
Carne en tacos o filetes de buey, ternera o cerdo	200 g	180 W, 2 min + 90 W, 4-6 min	al dar la vuelta, separar las partes descongeladas
	500 g	180 W, 5 min + 90 W, 5-10 min	
	800 g	180 W, 8 min + 90 W, 10-15 min	
Carne picada, mezcla	200 g	90 W, 10 min	Congelar en plano
	500 g	180 W, 5 min + 90 W, 10-15 min	dar la vuelta varias veces, extraer la carne descongelada
	800 g	180 W, 8 min + 90 W, 10-20 min	
Ave o trozos de ave	600 g	180 W, 8 min + 90 W, 10-15 min	-
	1,2 kg	180 W, 15 min + 90 W, 20-25 min	
Filetes, trozos o ventresca de pescado	400 g	180 W, 5 min + 90 W, 10-15 min	separar las partes descongeladas
Verdura, p. ej., guisantes	300 g	180 W, 10-15 min	-
Fruta, p. ej., frambuesas	300 g	180 W, 7-10 min	remover con cuidado de vez en cuando, separar las partes descongeladas
	500 g	180 W, 8 min + 90 W, 5-10 min	
Mantequilla, descongelar	125 g	180 W, 1 min + 90 W, 2-3 min	retirar todo el envoltorio
	250 g	180 W, 1 min + 90 W, 3-4 min	

Descongelar	Peso	Potencia del microondas en vatios, duración en minutos	Indicaciones
Pan entero	500 g	180 W, 6 min + 90 W, 5-10 min	-
	1 kg	180 W, 12 min + 90 W, 10-20 min	
Pasteles secos, p. ej., pasteles de masa de bizcocho	500 g	90 W, 10-15 min	solo para pasteles sin glaseado, nata o crema, separar las porciones del pastel
	750 g	180 W, 5 min + 90 W, 10-15 min	
Pasteles jugosos, p. ej., pasteles de fruta o de quesón	500 g	180 W, 5 min + 90 W, 15-20 min	solo para pasteles sin glaseado, nata o gelatina
	750 g	180 W, 7 min + 90 W, 15-20 min	

Descongelación, calentamiento o cocción de alimentos congelados

Notas

- Retirar el embalaje de los platos precocinados. Si se utilizan recipientes aptos para microondas, se calientan más rápida y uniformemente. Los distintos componentes de los alimentos pueden presentar también diferencias en el tiempo que necesitan para calentarse.
- Cuanto menor sea la altura de los alimentos, con mayor rapidez se cocinarán. Distribuir los alimentos en la medida de lo posible en posición plana dentro del recipiente. No es aconsejable poner los alimentos en capas, unos encima de otros.

- Tapar siempre los alimentos. Si no se dispone de una tapa adecuada para el recipiente, utilizar un plato o papel especial para microondas.
- Entretanto, dar la vuelta o remover los alimentos 2 ó 3 veces.
- Una vez calentados, dejar reposar los platos de 2 a 5 minutos para homogeneizar su temperatura.
- Utilizar siempre manoplas o agarradores para retirar el recipiente.
- Los alimentos suelen conservar su sabor característico. Por esta razón, el empleo de sal u otros condimentos debe ser moderado.

Descongelación, calentamiento o cocción de alimentos congelados	Peso	Potencia del microondas en vatios, duración en minutos	Consejos y advertencias
Menú, plato cocinado, plato listo (2-3 componentes)	300-400 g	600 W, 8-11 min	-
Sopa	400 g	600 W, 8-10 min	-
Cocidos	500 g	600 W, 10-13 min	-
Filetes o trozos de carne en salsa, p. ej., gulasch	500 g	600 W, 12-17 min	separar las piezas de carne al remover
Pescado, p. ej., filetes	400 g	600 W, 10-15 min	si procede, agregar agua, zumo de limón o vino
Gratinados, por ejemplo, lasaña, canelones	450 g	600 W, 10-15 min.	-
Guarniciones, p. ej., arroz, pasta	250 g	600 W, 2-5 min	añadir algo de líquido.
	500 g	600 W, 8-10 min	
Verduras, p. ej., guisantes, brécol, zanahorias	300 g	600 W, 8-10 min	cubrir el fondo del recipiente con agua
	600 g	600 W, 14-17 min	
Espinacas a la crema	450 g	600 W, 11-16 min	cocer sin añadir agua

Calentamiento de alimentos

⚠ ¡Peligro de quemaduras!

Al calentar líquidos puede producirse un retardo de ebullición. Esto quiere decir que se puede alcanzar la temperatura de ebullición sin que aparezcan las burbujas de vapor habituales. Un ligero movimiento del recipiente es suficiente para hacer que el líquido caliente empiece a hervir de repente y a salpicar intensamente. Al calentar líquidos introducir siempre una cuchara en el recipiente. De este modo se evitan los retardos de ebullición.

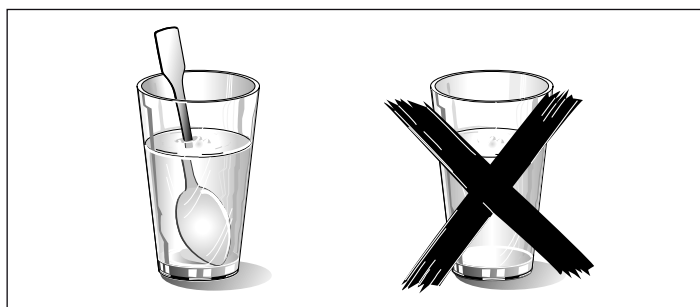

¡Atención!

Los metales, p. ej. la cuchara en un vaso, deben estar separados al menos 2 cm de las paredes del horno y de la parte interior de la puerta del horno. La formación de chispas podría destruir el vidrio interior de la puerta del aparato.

Notas

- Retirar el embalaje de los platos precocinados. Si se utilizan recipientes aptos para microondas, se calientan más rápida y uniformemente. Los distintos componentes de los alimentos pueden presentar también diferencias en el tiempo que necesitan para calentarse.
- Tapar siempre los alimentos. Si no se dispone de una tapa adecuada para el recipiente, utilizar un plato o papel especial para microondas.
- Dar la vuelta o remover los alimentos varias veces mientras se están calentando. Controlar la temperatura.
- Una vez calentados, dejar reposar los platos de 2 a 5 minutos para homogeneizar su temperatura.
- Utilizar siempre manoplas o agarradores para retirar los recipientes.

Calentamiento de alimentos	Peso	Potencia del microondas en vatios, duración en minutos	Consejos y advertencias
Menú, plato cocinado, plato listo (2-3 componentes)	350-500 g	600 W, 4-8 min	-
Bebidas	150 ml	800 W, 1-2 min	Introducir la cuchara en el vaso, no sobrecalentar bebidas alcohólicas; controlar el proceso
	300 ml	800 W, 2-3 min	
	500 ml	800 W, 3-4 min	
Alimentos para bebé, p. ej., biberones	50 ml	360 W, aprox. ½ min.	Sin tetina o tapa. Agitar siempre bien después de calentar. Controlar siempre la temperatura
	100 ml	360 W, aprox. 1 min.	
	200 ml	360 W, 1 ½ min	
Sopa 1 taza	200 g	600 W, 2-3 min	-
Sopa 2 tazas	400 g	600 W, 4-5 min	-
Carne en salsa	500 g	600 W, 8-11 min	Separar los filetes de carne
Cocido	400 g	600 W, 6-8 min	-
	800 g	600 W, 8-11 min	-
Verduras, 1 ración	150 g	600 W, 2-3 min	Añadir un poco de líquido
Verduras, 2 raciones	300 g	600 W, 3-5 min	-

Cocción de alimentos

Notas

- Cuanto menor sea la altura de los alimentos, con mayor rapidez se cocinarán. Distribuir los alimentos en la medida de lo posible en posición plana dentro del recipiente. No es aconsejable poner los alimentos en capas, unos encima de otros.
- Cocinar los alimentos en recipientes tapados. Si no se dispone de una tapa adecuada para el recipiente, utilizar un plato o papel especial para microondas.
- Los alimentos suelen conservar su sabor característico. Por esta razón, el empleo de sal u otros condimentos debe ser moderado.
- Una vez cocidos, dejar reposar los platos de 2 a 5 minutos para homogeneizar su temperatura.
- Utilizar siempre manoplas o agarradores para retirar los recipientes.

Cocción de alimentos	Peso	Potencia del microondas en vatios, duración en minutos	Consejos y advertencias
Asado de carne picada	750 g	600 W, 20-25 min	Cocer sin tapar
Pollo entero, fresco, sin vísceras	1,2 kg	600 W, 25-30 min	Dar la vuelta una vez transcurrida la mitad del tiempo.
Verduras, frescas	250 g	600 W, 5-10 min	Cortar las verduras en trozos iguales; Añadir 1 o 2 cucharadas de agua por cada 100 g de verdura; remover de vez en cuando
	500 g	600 W, 10-15 min	
Patatas	250 g	600 W, 8-10 min	Cortar las patatas en trozos iguales; Añadir 1 o 2 cucharadas de agua por cada 100 g de patatas; remover de vez en cuando
	500 g	600 W, 11-14 min	
	750 g	600 W, 15-22 min	
Arroz	125 g	800 W, 5-7 min + 180 W, 12-15 min	Añadir doble cantidad de líquido
	250 g	800 W, 6-8 min + 180 W, 15-18 min	
Dulces, p. ej., pudín (instantáneo)	500 ml	600 W, 6-8 min	Remover bien el pudín 2 o 3 veces durante el proceso con la varilla batidora.
Fruta, compota	500 g	600 W, 9-12 min	-

Consejos prácticos para usar el microondas

No encuentra ninguna indicación para la cantidad de alimento preparada.	Prolongar o reducir el tiempo de cocción según la siguiente regla: Doble cantidad = casi el doble de tiempo La mitad de cantidad = la mitad de tiempo
El alimento ha quedado muy seco.	Ajustar la siguiente vez un tiempo de cocción más breve o seleccionar una potencia de microondas inferior. Destapar el alimento y añadir más líquido.
Una vez transcurrido el tiempo, el alimento aún no está descongelado, no se ha calentado o no está cocido.	Ajustar un tiempo más largo. Las cantidades más grandes o alimentos más gruesos precisan más tiempo.

Una vez transcurrido el tiempo de cocción, el plato se ha calentado excesivamente por el exterior, pero aún no está listo en el centro.	Remover de vez en cuando y seleccionar la próxima vez una potencia más baja y una duración más larga.
Una vez descongelado, el ave o la carne ha empezado a cocerse por el exterior pero aún no se ha descongelado del todo en el centro.	Seleccionar la próxima vez una potencia de microondas más baja. Si se trata de grandes cantidades, dar la vuelta al alimento varias veces.

Agua condensada

Puede aparecer agua condensada en la ventana de la puerta, en las paredes interiores y en la base. Esto es normal. Esto no

afecta a la función del microondas. Limpie el agua condensada tras la cocción.

Comidas normalizadas según EN 60705

Existen institutos que verifican la calidad y el funcionamiento de los aparatos microondas a partir de estos platos.

Según las normas EN 60705, IEC 60705 o. DIN 44547 y EN 60350 (2009)

Cocer y descongelar con el microondas

Cocer en el microondas

Plato	Potencia del microondas en vatios, duración en minutos	Nota
Mezcla de leche y huevos, 750 g	360 W, 12-17 min + 90 W, 20-25 min	Colocar el molde de vidrio pyrex de 20 x 25 cm sobre el plato giratorio.
Bizcocho	600 W, 8-10 min	Colocar el molde de vidrio pyrex de Ø 22 cm sobre el plato giratorio.
Asado de carne picada	600 W, 20-25 min	Colocar el molde de vidrio pyrex sobre el plato giratorio.

Descongelar en el microondas

Plato	Potencia del microondas en vatios, duración en minutos	Nota
Carne	180 W, 5-7 min + 90 W, 10-15 min	Colocar el molde de vidrio pyrex de Ø 22 cm sobre el plato giratorio.

Cocer en el microondas en combinación con el grill

Plato	Potencia del microondas en vatios, duración en minutos	Nota
Gratinado de patatas	Grill  + 360 W, 35-40 min	Colocar el molde de vidrio pyrex de Ø 22 cm sobre el plato giratorio.

Instruções de segurança importantes	14	Microondas combinado com grelhador	19
Causas de danos.....	16	Como regular.....	19
Instalação e ligação	17	Manutenção e limpeza	20
O painel de comandos	17	Produto de limpeza.....	20
Os tipos de aquecimento.....	17	Tabela de anomalias	21
Os acessórios.....	18	Serviço de Assistência Técnica	21
Antes da primeira utilização	18	Número E e número FD.....	21
Aquecer o interior do aparelho.....	18	Dados técnicos.....	21
O microondas	18	Eliminação ecológica.....	22
Recomendações sobre os recipientes.....	18	Testado para si no nosso estúdio de cozinha	22
Potências de microondas.....	19	Indicações relativas às tabelas.....	22
Regular o microondas.....	19	Descongelação.....	22
Grelhar	19	Descongelação, aquecer ou cozinhar alimentos ultracongelados.....	23
Como regular.....	19	Aquecer alimentos.....	23
Correcção.....	19	Cozinhar refeições.....	24
O tempo de duração terminou.....	19	Conselhos para a utilização do microondas.....	24
Correcção.....	19	Refeições de teste segundo EN 60705	25
Interromper o funcionamento.....	19	Cozinhar e descongelar com o microondas.....	25
Apagar uma regulação.....	19		

Instruções de segurança importantes

Leia atentamente o presente manual. Só assim poderá utilizar o seu aparelho de forma segura e correcta. Guarde o manual de instruções para consultas futuras ou para futuros utilizadores.

Examine o aparelho depois de o desembalar. Se forem detectados danos de transporte, não ligue o aparelho.

Apenas os técnicos licenciados estão autorizados a ligar aparelhos sem ficha. A garantia não cobre danos causados por uma ligação incorrecta.

Este aparelho destina-se exclusivamente a uso privado e doméstico. Use o aparelho apenas para a preparação de refeições e bebidas. Vigie o aparelho durante o funcionamento. Use o aparelho apenas em espaços fechados.

O aparelho foi concebido para ser utilizado até a uma altitude de 2000 metros acima do nível do mar, no máximo.

Este aparelho pode ser usado por crianças com mais de 8 anos e por pessoas com limitações físicas, sensoriais ou mentais ou com pouca experiência ou conhecimentos, se estiverem sob vigilância de uma pessoa responsável pela sua segurança ou tiverem sido instruídas acerca da utilização segura do aparelho e tiverem compreendido os perigos decorrentes da sua utilização.

As crianças não devem brincar com o aparelho. As tarefas de limpeza e manutenção por parte do utilizador não devem ser efectuadas por crianças, a não ser que tenham mais de 8 anos e estejam sob vigilância.

As crianças menores de 8 anos devem manter-se afastadas do aparelho e do cabo de ligação.

Perigo de incêndio!

- Os objectos inflamáveis guardados no interior do aparelho podem incendiar-se. Nunca guarde objectos inflamáveis dentro do aparelho. Nunca abra a porta do aparelho se surgir fumo no interior. Desligue o aparelho e puxe a ficha da tomada ou desligue o disjuntor no quadro eléctrico.
- O aparelho fica muito quente. Nunca use a parte superior do aparelho para pousar objectos.
- O aparelho fica muito quente. Respeite as indicações relativas à distância mínima a manter por cima do aparelho, no capítulo *Instalação e ligação*. O aparelho não pode ser encastrado num móvel.
- A utilização do aparelho para fins diferentes daqueles a que se destina é perigosa e pode causar danos. Não é permitida a secagem de alimentos

ou vestuário, o aquecimento de pantufas, almofadas de sementes ou de cereais, esponjas, panos de limpeza húmidos e outros artigos semelhantes.

Por exemplo, pantufas, almofadas de sementes ou de cereais aquecidas no aparelho podem incendiar-se mesmo após algumas horas. Use o aparelho apenas para a preparação de refeições e bebidas.

- Os alimentos podem incendiar-se. Nunca aqueça alimentos dentro de embalagens próprias para manter os alimentos quentes.

Nunca aqueça, sem vigilância, alimentos dentro de recipientes de plástico, papel ou outros materiais inflamáveis.

Nunca regule a potência de microondas ou o respectivo tempo para valores demasiado elevados. Oriente-se pelos dados constantes neste manual de instruções.

Nunca seque alimentos no microondas. Nunca descongele ou aqueça alimentos com baixo teor de água, p. ex., pão, com uma potência muito elevada do microondas ou durante muito tempo.

- O óleo alimentar pode incendiar-se. Nunca aqueça óleo alimentar sozinho no microondas.

Perigo de explosão!

Os líquidos ou outros alimentos aquecidos dentro de recipientes fechados podem explodir. Nunca aqueça líquidos ou outros alimentos dentro de recipientes fechados.

Perigo de danos graves para a saúde!

- A falta de limpeza pode causar danos na superfície do aparelho. Existe o perigo de escapar energia de microondas. Limpe o aparelho regularmente e remova de imediato eventuais restos de comida. Mantenha o interior do aparelho, o vedante e o batente da porta, assim como a própria porta sempre limpos; consultar também o capítulo *Conservação e limpeza*.

- Através da porta do aparelho ou do respectivo vedante pode escapar energia de microondas, se estiverem danificados. Nunca utilize o aparelho se a porta ou o vedante da porta estiverem danificados. Contacte o Serviço de Assistência Técnica.

- Os aparelhos sem cobertura da caixa deixam escapar energia de microondas. Nunca retire a cobertura da caixa. Para

trabalhos de manutenção ou reparação, contacte o Serviço de Assistência Técnica.

Perigo de choque eléctrico!

- As reparações indevidas são perigosas. As reparações e substituições de cabos danificados só podem ser efectuadas por técnicos especializados do Serviço de Assistência Técnica. Se o aparelho estiver avariado, puxe a ficha da tomada ou desligue o disjuntor no quadro eléctrico. Contacte o Serviço de Assistência Técnica.
- O isolamento dos cabos de electrodomésticos pode derreter em contacto com partes quentes do aparelho. Nunca coloque os cabos de electrodomésticos em contacto com partes quentes do aparelho.
- A humidade que se infiltra no aparelho pode dar origem a um choque eléctrico. Não utilize aparelhos de limpeza a alta pressão ou de limpeza a vapor.
- A penetração de humidade pode provocar choques eléctricos. Nunca exponha o aparelho a calor intenso e humidade. Use o aparelho apenas em espaços fechados.
- Um aparelho avariado pode causar choques eléctricos. Nunca ligue um aparelho avariado. Puxe a ficha da tomada ou desligue o disjuntor no quadro eléctrico. Contacte o Serviço de Assistência Técnica.
- O aparelho trabalha com alta tensão. Nunca retire a caixa do aparelho.

Perigo de queimaduras!

- Os acessórios ou recipientes ficam muito quentes. Use sempre uma pega de cozinha para retirar os acessórios ou recipientes quentes do interior do aparelho.
- Os vapores de álcool podem incendiar-se no interior quente do aparelho. Nunca prepare refeições com grandes quantidades de bebidas com elevado teor de álcool. Use apenas pequenas quantidades de bebidas com elevado teor de álcool. Abra a porta do aparelho com cuidado.
- Os alimentos com casca ou pele firme podem rebentar durante o aquecimento, e até mesmo depois. Nunca coza ovos com casca nem aqueça ovos cozidos. Nunca cozinhe crustáceos no aparelho. No caso de ovos estrelados ou escalfados pique

previamente as gemas. A casca ou pele dos alimentos com casca ou pele firme, p. ex., maçãs, tomates, batatas ou salsichas, pode rebentar. Pique a casca ou a pele antes de os aquecer.

- O calor não se distribui uniformemente na comida para bebés. Nunca aqueça comida para bebés em recipientes fechados. Retire sempre a tampa ou a tetina. Após o aquecimento, mexa ou agite bem. Antes de dar o alimento à criança, verifique a temperatura.
- Os alimentos aquecidos emitem calor. Os recipientes podem ficar quentes. Use sempre uma pega de cozinha para retirar os recipientes ou acessórios do interior do aparelho.
- No caso de alimentos embalados hermeticamente, a embalagem pode rebentar. Respeite sempre as indicações na embalagem. Use sempre uma pega para retirar as refeições do interior do aparelho.
- O aparelho fica muito quente. Nunca toque nas superfícies interiores quentes do aparelho, nem nas resistências. Deixe sempre arrefecer o aparelho. Mantenha as crianças afastadas.

Perigo de queimaduras!

- Ao abrir a porta do aparelho, pode sair vapor quente. Abra a porta do aparelho com cuidado. Mantenha as crianças afastadas.
- A água no interior quente do aparelho pode transformar-se em vapor de água quente. Nunca deite água no interior quente do aparelho.
- Ao aquecer líquidos, pode ocorrer uma ebulição retardada. Ou seja, o líquido pode alcançar o ponto de ebulição sem que surjam as típicas bolhas de vapor. Ao agitar o recipiente, mesmo ligeiramente, o líquido quente pode subitamente deitar por fora e salpicar. Ao aquecer, coloque sempre uma colher dentro do recipiente. Assim, evita a ebulição retardada.

Perigo de ferimentos!

- O vidro riscado da porta do aparelho pode rachar. Não use raspadores de vitrocerâmica, nem detergentes agressivos ou abrasivos.
- Os recipientes impróprios podem rebentar. Os recipientes de porcelana e cerâmica podem ter pequenos orifícios nas pegas e tampas. Por detrás desses

orifícios esconde-se uma cavidade. A humidade que penetra na cavidade pode fazer rebentar o recipiente. Use exclusivamente recipientes próprios para microondas.

Causas de danos

Atenção!

- Vedante muito sujo: Muita sujidade no vedante pode impedir que a porta do aparelho feche correctamente durante o funcionamento. As fachadas dos móveis contíguos podem ser danificadas. Mantenha o vedante sempre limpo.
- Funcionamento do microondas sem alimentos: O funcionamento do aparelho sem alimentos no seu interior causa uma sobrecarga. Nunca ligue o aparelho sem alimentos no seu interior. A única excepção é o breve teste de recipientes descrito no capítulo "Microondas, recipientes".
- Pipocas no microondas: Nunca regule uma potência de microondas demasiado elevada. Utilize no máximo 600 W. Coloque o saco das pipocas sempre dentro de um prato de vidro. O vidro pode saltar devido a sobrecarga.
- Eventuais líquidos derramados não podem penetrar no interior do aparelho através do accionamento do prato rotativo. Observe o processo de cozedura. Comece por seleccionar um tempo de cozedura mais curto e depois prolongue-o, se necessário.
- Nunca use o microondas sem o prato rotativo.
- Faíscas: O metal (p. ex., a colher dentro do copo) tem de ficar afastado, pelo menos, 2 cm das paredes do forno e da parte interior da porta. Eventuais faíscas podem danificar o vidro interior da porta.
- Formas de alumínio: Não coloque formas de alumínio no interior do aparelho. As faíscas causadas podem danificar o aparelho.
- Arrefecimento com a porta do aparelho aberta: O interior do aparelho deve arrefecer com a porta fechada. Não entale nada na porta do aparelho. Mesmo que a porta esteja apenas entreaberta, as fachadas dos móveis contíguos podem, com o tempo, ser danificadas.
- Água de condensação no interior do aparelho: Poderá surgir água de condensação no vidro da porta, nas paredes interiores e na base do aparelho. Isso é normal e não afeta o funcionamento do micro-ondas. Sempre que terminar de cozinhar, limpe a água de condensação para evitar corrosão.

Instalação e ligação

Este aparelho destina-se apenas ao uso doméstico.

Coloque o aparelho de mesa sobre uma base sólida e plana (pelo menos 85 cm acima do chão). As ranhuras de ventilação na parte traseira, superior e inferior têm de permanecer livres. A altura mínima de espaço livre sobre a parte superior do aparelho é de 30 cm.

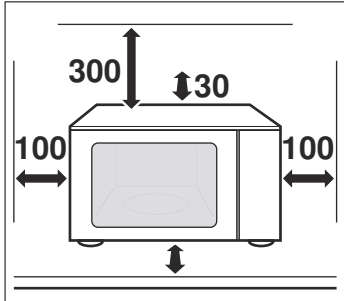

O aparelho está pronto a ser ligado à corrente e apenas pode ser ligado a uma tomada com contacto de segurança devidamente instalada. O valor de protecção fusível tem de ser de 10 amperes (dispositivo de corte automático L ou B). A tensão de rede tem de corresponder à tensão indicada na placa de características.

A instalação da tomada ou a substituição do cabo de ligação só pode ser efectuada por um técnico electricista. A ficha do aparelho tem de estar sempre acessível.

Não utilize fichas ou adaptadores múltiplos nem extensões. Em caso de sobrecarga existe perigo de incêndio.

O painel de comandos

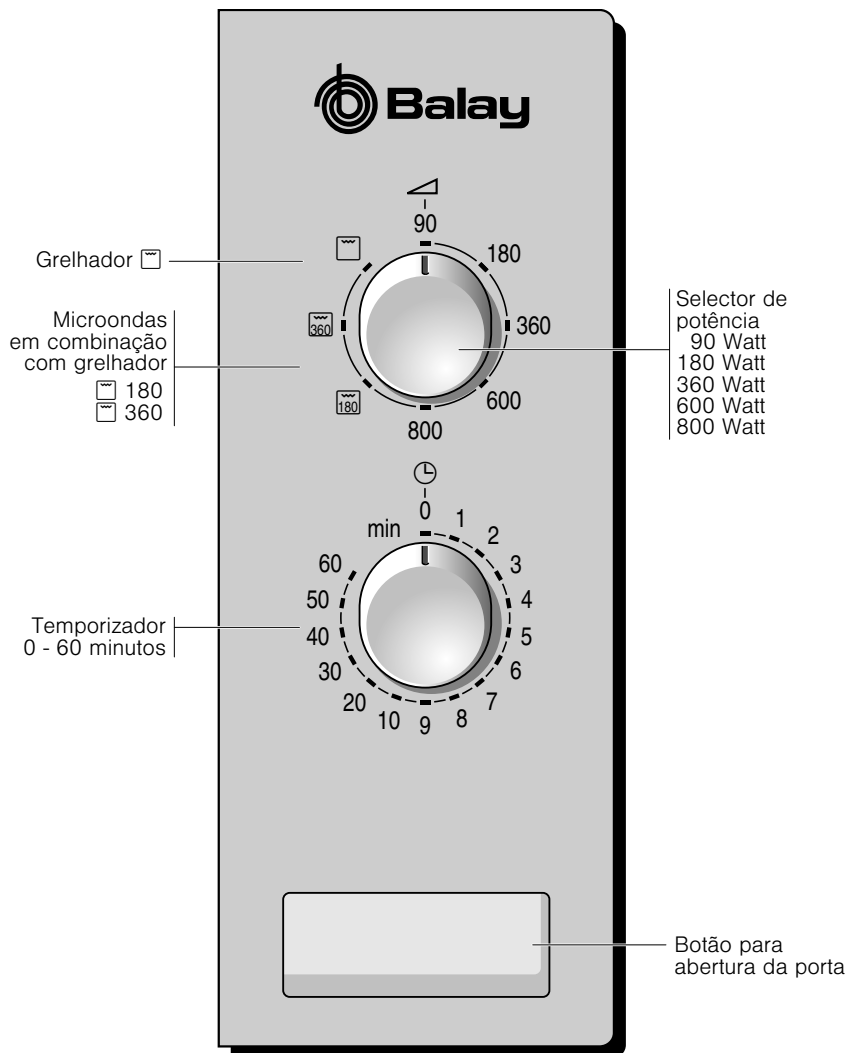

Os tipos de aquecimento

Microondas

As microondas são transformadas em calor nos alimentos. O microondas é adequado para descongelar, aquecer, derreter e cozinhar alimentos rapidamente.

Potências do microondas

- 800 watts para aquecer líquidos.
- 600 watts para aquecer e cozinhar alimentos.
- 360 watts para cozinhar carne e aquecer alimentos delicados.
- 180 watts para descongelar e continuar a cozinhar.

- 90 watts para descongelar alimentos delicados.

Grelhar

Deste modo pode gratinar soufflés.

Grelhador combinado com microondas

Deste modo, o grelhador e o microondas funcionam em simultâneo. O funcionamento combinado é especialmente indicado para soufflés e gratinados. Os pratos ficam estaladiços e dourados. É muito mais rápido e permite-lhe poupar energia.

Os acessórios

O prato rotativo

O prato rotativo deve ser colocado da seguinte forma:

1. Coloque o aro com rodas **a** na cavidade que se encontra no interior do aparelho.
2. Encaixe o prato rotativo **b** no accionamento **c** que se encontra no meio da base do aparelho.

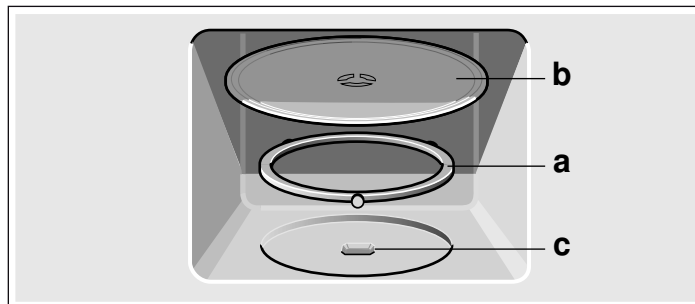

Nota: Utilize o aparelho apenas com o prato rotativo colocado. Certifique-se de que está correctamente encaixado. O prato rotativo pode rodar para a esquerda ou para a direita.

Grelha

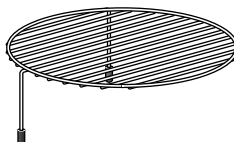

Grelha para grelhar, p. ex., bifes, salsichas ou tostas ou enquanto superfície de suporte, p. ex., para formas planas.

Nota: Coloque a grelha sobre o prato rotativo

Antes da primeira utilização

Neste capítulo encontrará informações acerca dos passos a seguir antes de preparar pela primeira vez refeições no seu microondas. Antes de utilizar o forno, leia o capítulo *Indicações de segurança*.

Aquecer o interior do aparelho

Para eliminar o cheiro a novo, aqueça o interior do aparelho, estando este fechado e vazio e com o prato rotativo colocado,

durante 10 minutos. Certifique-se de que não se encontram restos de embalagem no interior do aparelho.

1. Coloque o selector de potência Grelhar .
2. Com o temporizador, regule para 10 minutos.

Terminado o tempo, soa um sinal sonoro. Abra a porta do aparelho.

O microondas

As microondas são transformadas em calor nos alimentos. Receberá informações sobre os recipientes e pode consultar como deve regular o microondas.

Nota: No capítulo *Testado para si no nosso estúdio de cozinha* encontrará exemplos de como descongelar, aquecer e cozinhar com o microondas.

Experimente já o microondas. Aqueça, p. ex., uma chávena de água para fazer um chá.

Escolha uma chávena grande, sem motivos dourados ou prateados, e adicione-lhe uma colher de chá. Coloque a chávena com a água sobre o prato rotativo.

1. Coloque o selector de potência em 800 W.
2. Com o temporizador, regule para 2 minutos.

Após 2 minutos soa um sinal sonoro. A água para o chá está quente.

Enquanto bebe o chá, aproveite para ler novamente as indicações de segurança, que se encontram no início do manual de instruções. São muito importantes.

Recomendações sobre os recipientes

Recipientes adequados

São adequados os recipientes resistentes ao calor, de vidro, vitrocerâmica, porcelana, cerâmica ou plástico termorresistente. Estes materiais são permeáveis às microondas.

Pode também usar louça de servir. Assim não tem de mudar a comida de um recipiente para outro. Se a louça tiver decoração em ouro ou prata, só deverá utilizá-la se o respectivo fabricante indicar que a mesma é própria para microondas.

Recipientes não adequados

Não são adequados os recipientes metálicos. O metal não é permeável às microondas. Os alimentos permanecem frios em recipientes metálicos fechados.

Atenção!

Faíscas: o metal - p. ex. a colher dentro do copo - tem de ficar afastado, pelo menos, 2 cm das paredes do forno e da parte interior da porta. Eventuais faíscas podem danificar o vidro interior da porta.

Teste de loiça

Nunca ligue o microondas sem alimentos no interior. A única excepção é o teste de loiça a seguir indicado.

Se não tiver a certeza se a sua loiça é ou não adequada para microondas, poderá fazer o seguinte teste:

1. Coloque um recipiente vazio dentro do aparelho durante ½ a 1 minuto à potência máxima.
2. Vá verificando a temperatura.

O recipiente deve estar frio ou morno.

Se aquecer ou produzir faíscas não é adequado.

Potências de microondas

90 W	Para descongelar alimentos delicados
180 W	Para descongelar e continuar a cozinhar
360 W	Para cozinhar carne e aquecer alimentos delicados
600 W	Para aquecer e cozinhar alimentos
800 W	Para aquecer líquidos

Regular o microondas

1. Coloque o selector de potência na potência de microondas desejada.
2. Com o temporizador, regule um tempo de duração.

Nota: Para um tempo inferior a dois minutos, regule primeiro um tempo superior e, de seguida, rode o temporizador para trás, para o tempo pretendido.

O tempo de duração regulado começa a decrescer.

Terminado o tempo, soa um sinal sonoro.

Notas

- Se abrir a porta do aparelho enquanto este estiver em funcionamento, o funcionamento do microondas é interrompido e a contagem do tempo regulado pára. Depois de a fechar, o funcionamento é retomado.
- Se nas tabelas forem indicados duas potências e dois tempos para o microondas, comece por regular a primeira potência de microondas e o respectivo tempo e só depois regule a segunda.

Alterar o tempo de duração

É possível a qualquer altura. Com o temporizador, altere o tempo de duração.

Cancelar o funcionamento

O funcionamento do microondas é terminado se colocar o temporizador no 0.

Grelhar

Como regular

Exemplo: Grelhador ☐, 15 minutos

1. Coloque o selector de potência em ☐.
2. Mit dem Zeitschalter 15 Minuten einstellen.

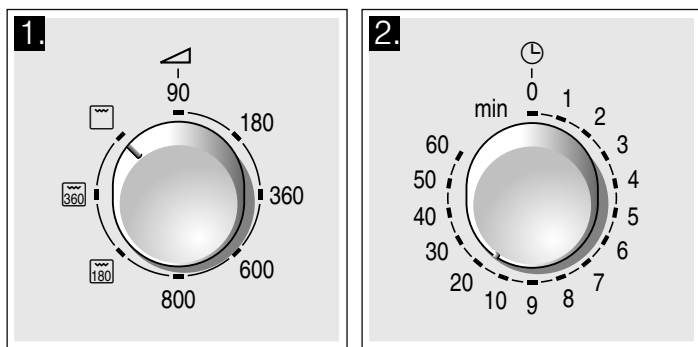

Correcção

Pode corrigir um tempo de duração regulado a qualquer momento.

O tempo de duração terminou

Ouve-se um sinal sonoro. O aparelho desliga-se.

Correcção

Pode corrigir um tempo de duração regulado a qualquer momento.

Interromper o funcionamento

Abra a porta do aparelho. Depois de a fechar, o tempo de duração regulado continua a decorrer.

Apagar uma regulação

Rode o temporizador para zero. Volte a regular.

Microondas combinado com grelhador

Deste modo, o grelhador e o microondas funcionam em simultâneo.

São possíveis as seguintes combinações:

- ☐ 180 watts
- ☐ 360 watts

Como regular

Exemplo: ☐360, 25 minutos.

1. Com o selector de potência, regule para ☐360
2. Com o temporizador, introduza o tempo de duração.

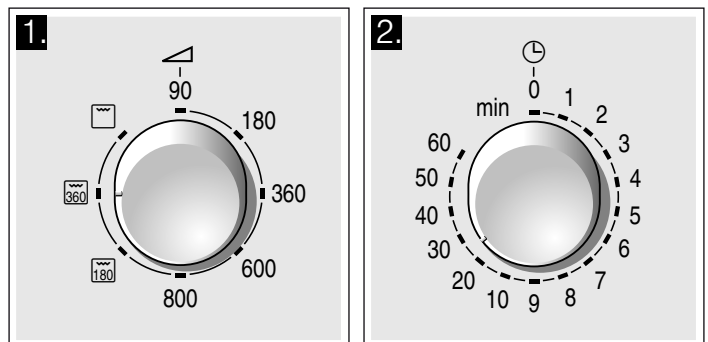

O tempo de duração regulado começa a decrescer.

Terminado o tempo, soa um sinal sonoro.

Notas

- Se abrir a porta do aparelho enquanto este estiver em funcionamento, o funcionamento do microondas é

interrompido e a contagem do tempo regulado pára. Depois de a fechar, o microondas volta a funcionar.

- Se a confecção do seu prato demorar mais de 60 minutos, regule o tempo remanescente depois de ouvir o sinal sonoro.

Manutenção e limpeza

Se o seu aparelho de microondas tiver uma manutenção e limpeza cuidadosas, permanecerá bonito e funcional durante muito tempo. No presente capítulo explicar-lhe-emos como deve tratar e limpar o seu aparelho.

Perigo de curto-circuito!

Nunca utilize aparelhos de limpeza a alta pressão ou a vapor.

Perigo de queimaduras!

Nunca limpe o aparelho imediatamente depois de o desligar. Deixe o aparelho arrefecer.

Perigo de choque eléctrico!

Nunca mergulhe o aparelho em água, nem o limpe com um aparelho de jacto de água.

Para que as diferentes superfícies do aparelho não sejam danificadas pelo produto de limpeza errado, tenha em atenção os dados constantes da tabela.

Não utilize

- produtos de limpeza agressivos ou abrasivos. A superfície pode ficar danificada. Se um destes produtos cair sobre a parte frontal, remova-o imediatamente com água.
- raspadores metálicos ou de vitrocerâmica para limpar o vidro da porta do aparelho.
- raspadores metálicos ou de vitrocerâmica para limpar o vedante.
- esfregões de palha-de-aço nem esponjas com face abrasiva. Lave bem os panos de esponja novos, antes de os utilizar.
- detergentes com elevado teor de álcool.

Produto de limpeza

Atenção!

Antes de proceder à limpeza, retire a ficha da tomada ou desligue o fusível na caixa de fusíveis. Limpe o exterior e o interior do aparelho com um pano húmido e um detergente suave. Seque com um pano limpo.

Zona	Produto de limpeza
Frente do aparelho	Solução de água quente e detergente: limpe com um pano da loiça e seque com um pano macio. Não utilize limpa-vidros, nem raspadores metálicos ou de vitrocerâmica para a limpeza.
Parte frontal do aparelho em aço inoxidável	Solução de água quente e detergente: limpe com um pano da loiça e seque com um pano macio. Remova imediatamente manchas de calcário, gordura, amido ou clara de ovo. Sob estas manchas pode ocorrer corrosão. No serviço de assistência técnica ou numa loja especializada, poderá adquirir produtos especiais para a limpeza de aço inoxidável. Não utilize limpa-vidros, nem raspadores metálicos ou de vitrocerâmica para a limpeza.

Zona	Produto de limpeza
Interior do aparelho em aço inoxidável	Solução de água quente e detergente ou água com vinagre: limpe com um pano da loiça e seque com um pano macio. Em caso de sujidade intensa: produto limpa-fornos; use apenas com o interior do aparelho frio. O melhor é utilizar um esfregão de palha-de-aço. Não utilize spray para fornos nem outros produtos limpa-fornos agressivos ou produtos abrasivos. Esfregões de palha-de-aço, esponjas com face abrasiva e produtos para a limpeza de painéis também não são adequados. Estes produtos riscam a superfície. Deixe as superfícies internas secar por completo.
Cavidade no interior do aparelho	Pano húmido: Não pode entrar água para o interior do aparelho através do accionamento do prato rotativo.
Prato rotativo e aro com rodas	Solução de água quente e detergente: Quando voltar a colocar o prato rotativo, este tem de encaixar correctamente.
Grelha	Solução de água quente e detergente: Limpe com um produto próprio para a limpeza de aço inoxidável ou lave na máquina de lavar-loiça.
Vidros da porta	Limpa-vidros: limpe com um pano da loiça. Não utilize raspadores de vitrocerâmica.
Vedante	Solução de água quente e detergente: limpe com um pano da loiça, não utilize produtos abrasivos. Não utilize raspadores metálicos ou de vitrocerâmica para a limpeza.

Tabela de anomalias

As anomalias são, muitas vezes, simples de resolver. Antes de chamar o serviço de assistência técnica, consulte a tabela e procure resolver a anomalia.

Se alguma vez não obtiver o resultado desejado com um prato, consulte o capítulo *Testado para si no nosso estúdio de cozinha*. Aí poderá encontrar muitas sugestões e indicações para cozinhar com o aparelho.

Uma anomalia, que fazer?

Mensagem de erro	Causa possível	Solução/ indicações
O aparelho não funciona	A ficha não foi inserida na tomada.	Ligue a ficha à tomada
	Corte de corrente	Verifique se a luz da cozinha funciona.
	Falha do fusível	Verifique na caixa de fusíveis se o fusível correspondente ao aparelho está em boas condições.
	Utilização incorrecta	Desligue o fusível na caixa de fusíveis. Voltar a ligar após aprox. 10 segundos.
O microondas não funciona.	A porta não foi bem fechada.	Verifique se há restos de comida ou um corpo estranho presos porta.
	O temporizador não foi regulado.	Regule o temporizador.
Os alimentos aquecem mais lentamente do que o habitual	Foi regulada uma potência de microondas demasiado baixa.	Selecione uma potência de microondas mais elevada.
	Foi introduzida no aparelho uma quantidade de alimentos superior ao normal.	Dobro da quantidade - dobro do tempo.
	Os alimentos estavam mais frios do que o habitual.	Mexa os alimentos de vez em quando ou vire-os.
O prato rotativo faz um barulho que parece arranhar ou estar a roçar em algo.	Existe sujidade ou algum corpo estranho na zona do accionamento do prato rotativo.	Limpe o aro com rodas e a cavidade no interior do aparelho.
O funcionamento do microondas é cancelado sem razão aparente.	O microondas apresenta uma anomalia.	Se este erro se repetir, contacte o Serviço de Assistência Técnica.

Perigo de choque eléctrico!

As reparações indevidas são perigosas. As reparações só podem ser efectuadas por técnicos especializados do serviço de assistência técnica.

Algumas mensagens de erro podem ser resolvidas pelo próprio utilizador.

Serviço de Assistência Técnica

Se o seu aparelho precisar de ser reparado, o nosso Serviço de Assistência Técnica está à sua disposição. Encontramos sempre uma solução adequada, também para evitar deslocações desnecessárias do técnico.

Número E e número FD

Quando telefonar, indique o número de artigo (N.º E) e o número de fabrico (N.º FD), para que possamos prestar um serviço de qualidade. A placa de características onde constam estas referências encontra-se no forno. Para que, em caso de necessidade, não tenha de procurar durante muito tempo, pode inserir aqui os dados do seu aparelho e o n.º de telefone do serviço de assistência técnica.

N.º E	N.º FD
Serviço de assistência técnica 	

Tenha em atenção que, no caso de utilização incorrecta, a deslocação do técnico do serviço de assistência não é gratuita, mesmo durante o período de garantia.

Os dados para contacto com todos os países encontram-se no índice dos Serviços Técnicos anexo.

Ordem de reparação e apoio em caso de anomalias

PT 21 4250 740

Confie na competência do fabricante. Assim, poderá ter a certeza de que a reparação é executada por técnicos especializados com a devida formação e com as peças de reparação originais para o seu aparelho.

Este aparelho está em conformidade com as normas EN 55011 e CISPR 11. Trata-se de um produto pertencente ao grupo 2, classe B.

O facto de pertencer ao grupo 2 significa que são utilizadas microondas para aquecer os alimentos. A classe B significa que o aparelho foi concebido para uso doméstico.

Dados técnicos

Tensão de entrada	AC 220-230 V, 50 Hz
Consumo de potência	1270 W
Potência de saída máxima	800 W
Potência do grelhador	1000 W
Frequência do microondas	2450 MHz
Fusível	10 A

Dimensões (AxLxP)	
- Aparelho	290 x 461 x 351 mm
- Interior do aparelho	194 x 290 x 274 mm
Testado conforme as normas VDE sim	
Marcação CE	sim

Eliminação ecológica

Elimine a embalagem de forma ecológica.



Este aparelho está marcado em conformidade com a Directiva 2012/19/UE relativa aos resíduos de equipamentos eléctricos e electrónicos (waste electrical and electronic equipment - WEEE).

A directiva estabelece o quadro para a criação de um sistema de recolha e valorização dos equipamentos usados válido em todos os Estados Membros da União Europeia.

Testado para si no nosso estúdio de cozinha

Nesta secção encontrará uma selecção de pratos, bem como as regulações ideais para os preparar. Indicamos-lhe qual a potência de microondas mais adequada para cada prato. Encontrará também conselhos sobre os recipientes e acerca do modo de preparação.

Indicações relativas às tabelas

Nas seguintes tabelas, encontrará muitas possibilidades e valores de regulação para o microondas.

As indicações de tempo constantes das tabelas são valores de referência. Dependem do recipiente utilizado, bem como da qualidade, da temperatura e das características dos alimentos.

Nas tabelas são frequentemente indicadas escalas de tempos. Selecciono, primeiro, o tempo mais curto e prolongue-o depois, se necessário.

É possível que tenha quantidades que não correspondem às indicadas nas tabelas. Para isso existe uma regra básica: o dobro da quantidade - quase o dobro do tempo de duração, metade da quantidade - metade do tempo de duração.

Coloque sempre o recipiente sobre o prato rotativo.

Descongelo

Notas

- Coloque os alimentos congelados num recipiente aberto sobre o prato rotativo.
- Pode cobrir as partes sensíveis, como, p. ex., pernas e asas de frango ou rebordos gordos de assados com pequenos pedaços de folha de alumínio. A folha de alumínio não deve tocar nas paredes do forno. A meio do tempo de descongelo pode retirar a folha de alumínio.
- Da descongelo de carne e aves resultam líquidos. Estes têm de ser removidos ao virar os alimentos; em caso algum devem ser usados ou entrar em contacto com outros alimentos.
- Entretanto vire ou mexa os alimentos 1 ou 2 vezes. Vire várias vezes as peças maiores.
- Depois de descongelados, deixe os alimentos repousarem à temperatura ambiente durante 10 a 20 minutos, para uniformizar a temperatura. No caso das aves, pode retirar então as miudezas. Pode continuar a preparar a carne, mesmo que esta ainda esteja um pouco congelada no meio.

Descongelo	Peso	Potência de microondas em watts, tempo de duração em minutos	Recomendações
Carne de vaca, vitela ou porco inteira (com ou sem osso)	800 g	180 W, 15 min. + 90 W, 10-20 min.	-
	1 kg	180 W, 20 min. + 90 W, 15-25 min.	
	1,5 kg	180 W, 30 min. + 90 W, 20-30 min.	
Carne de vaca, vitela ou porco em pedaços ou fatias	200 g	180 W, 2 min. + 90 W, 4-6 min.	Ao virar, separar as partes descongeladas
	500 g	180 W, 5 min. + 90 W, 5-10 min.	
	800 g	180 W, 8 min. + 90 W, 10-15 min.	
Carne mista picada	200 g	90 W, 10 min.	Congelar o mais espalmada possível. Virar várias vezes, retirar a carne já descongelada
	500 g	180 W, 5 min. + 90 W, 10-15 min.	
	800 g	180 W, 8 min. + 90 W, 10-20 min.	
Aves ou pedaços de aves	600 g	180 W, 8 min. + 90 W, 10-15 min.	-
	1,2 kg	180 W, 15 min. + 90 W, 20-25 min.	
Filete de peixe, posta de peixe ou fatias	400 g	180 W, 5 min. + 90 W, 10-15 min.	Separar as partes descongeladas
Legumes, p. ex. ervilhas	300 g	180 W, 10-15 min.	-
Fruta, p. ex. framboesas	300 g	180 W, 7-10 min.	Mexer cuidadosamente de vez em quando, separar as partes descongeladas
	500 g	180 W, 8 min. + 90 W, 5-10 min.	
Manteiga, descongelar	125 g	180 W, 1 min. + 90 W, 2-3 min.	Remover a embalagem completa
	250 g	180 W, 1 min. + 90 W, 3-4 min.	
Pão inteiro	500 g	180 W, 6 min. + 90 W, 5-10 min.	-
	1 kg	180 W, 12 min. + 90 W, 10-20 min.	

Descongelo	Peso	Potência de microondas em watts, tempo de duração em minutos	Recomendações
Bolos, secos, p. ex. bolo de massa batida	500 g	90 W, 10-15 min.	Apenas para bolos sem cobertura, natas ou creme, separar os pedaços de bolo
	750 g	180 W, 5 min. + 90 W, 10-15 min.	
Bolos, suculentos, p. ex., bolo de fruta, cheesecake	500 g	180 W, 5 min. + 90 W, 15-20 min.	Apenas para bolos sem cobertura, natas ou gelatina
	750 g	180 W, 7 min. + 90 W, 15-20 min.	

Descongelo, aquecer ou cozinhar alimentos ultracongelados

Notas

- Retire a refeição pronta da embalagem. O aquecimento num recipiente adequado para microondas é mais rápido e mais uniforme. Os vários ingredientes podem ter tempos de aquecimento diferentes.
- Os alimentos planos levam menos tempo a cozinhar do que os mais altos. Por esta razão, distribua os alimentos no recipiente tão planamente quanto possível. Não sobreponha alimentos.

- Tape sempre os alimentos. Se não possuir uma tampa adequada para o recipiente, utilize um prato ou película especial para microondas.
- Deve mexer ou virar os alimentos 2 ou 3 vezes durante o tempo regulado.
- Após o aquecimento, deixe os alimentos repousar durante 2 a 5 minutos, para uniformizar a temperatura.
- Utilize sempre luvas ou pegas de cozinha para retirar o recipiente do forno.
- O sabor próprio dos alimentos permanece inalterado. Por isso, pode utilizar sal e temperos com moderação.

Descongelo, aquecer ou cozinhar alimentos ultracongelados	Peso	Potência de microondas em watts, tempo de duração em minutos	Recomendações
Menu, refeição confeccionada, refeição pronta (2-3 componentes)	300-400 g	600 W, 8-11 min.	-
Sopa	400 g	600 W, 8-10min.	-
Guisados	500 g	600 W, 10-13 min.	-
Fatias ou pedaços de carne com molho, p. ex. carne de vaca estufada	500 g	600 W, 12-17 min.	Ao mexer, separar os pedaços de carne
Peixe, p. ex. filetes	400 g	600 W, 10-15 min.	Adicionar água, sumo de limão ou vinho, se necessário
Soufflés, p. ex., lasanha, cannelloni	450 g	600 W, 10-15 min.	-
Acompanhamentos, p. ex. arroz, massa	250 g	600 W, 2-5 min.	Adicionar um pouco de água
	500 g	600 W, 8-10min.	
Legumes, p. ex. ervilhas, brócolos, cenouras	300 g	600 W, 8-10 min.	Adicionar água até cobrir o fundo do recipiente
	600 g	600 W, 14-17 min.	
Espinafres com natas	450 g	600 W, 11-16 min.	Cozinhar sem adição de água

Aquecer alimentos

⚠ Perigo de queimaduras!

Ao aquecer líquidos, pode ocorrer uma ebulição retardada. Ou seja, o líquido pode alcançar o ponto de ebulição sem que surjam as típicas bolhas de vapor. Ao agitar o recipiente, mesmo ligeiramente, o líquido quente pode subitamente deitar por fora e salpicar. Ao aquecer líquidos ponha sempre uma colher dentro do recipiente. Assim evita a ebulição retardada.

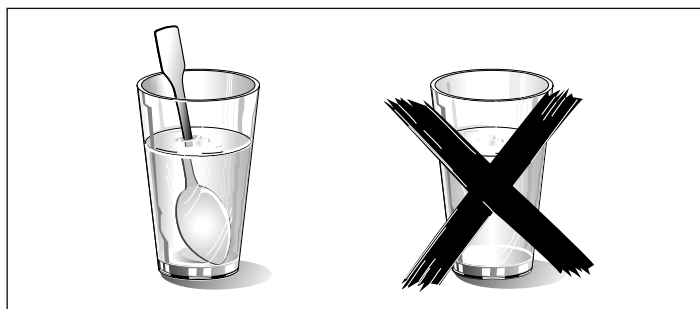

Atenção!

O metal (p. ex., a colher dentro do copo) tem de ficar afastado, pelo menos, 2 cm das paredes do forno e da parte interior da porta. Eventuais faíscas podem danificar o vidro interior da porta.

Notas

- Retire a refeição pronta da embalagem. O aquecimento num recipiente adequado para microondas é mais rápido e mais uniforme. Os vários ingredientes podem ter tempos de aquecimento diferentes.
- Tape sempre os alimentos. Se não possuir uma tampa adequada para o recipiente, utilize um prato ou película especial para microondas.
- Mexa ou vire várias vezes os alimentos durante o tempo regulado. Controle a temperatura.
- Após o aquecimento, deixe os alimentos repousar durante 2 a 5 minutos, para uniformizar a temperatura.
- Utilize sempre luvas de cozinha ou pegas para retirar a louça de dentro do aparelho.

Aquecer alimentos	Peso	Potência de microondas em watts, tempo de duração em minutos	Recomendações
Menu, refeição confeccionada, refeição pronta (2-3 componentes)	350-500 g	600 W, 4-8 min.	-

Aquecer alimentos	Peso	Potência de microondas em watts, tempo de duração em minutos	Recomendações
Bebidas	150 ml	800 W, 1-2 min.	Colocar uma colher no copo, não aquecer demasiado as bebidas alcoólicas; controlar de vez em quando
	300 ml	800 W, 2-3 min.	
	500 ml	800 W, 3-4 min.	
Comida para bebés, p. ex. biberões de leite	50 ml	360 W, aprox. ½ min.	Sem tetina ou tampa. Agitar bem depois de aquecer. Verificar, de vez em quando, a temperatura!
	100 ml	360 W, aprox. 1 min.	
	200 ml	360 W, 1½ min.	
Sopa 1 tigela	200 g	600 W, 2-3 min.	-
Sopa 2 tigelas	400 g	600 W, 4-5 min.	-
Carne com molho	500 g	600 W, 8-11 min.	Separar as fatias de carne
Guisado	400 g	600 W, 6-8 min.	-
	800 g	600 W, 8-11 min.	-
Legumes, 1 dose	150 g	600 W, 2-3 min.	Adicionar um pouco de água
Legumes, 2 doses	300 g	600 W, 3-5 min.	

Cozinhar refeições

Notas

■ Os alimentos planos levam menos tempo a cozinhar do que os mais altos. Por esta razão, distribua os alimentos no recipiente tão planamente quanto possível. Não sobreponha alimentos.

- Cozinhe os alimentos num recipiente fechado. Se não possuir uma tampa adequada para o recipiente, utilize um prato ou película especial para microondas.
- O sabor próprio dos alimentos permanece inalterado. Por isso, pode utilizar sal e temperos com moderação.
- Depois de cozinhados, deixe os alimentos repousar durante 2 a 5 minutos, para uniformizar a temperatura.
- Utilize sempre luvas de cozinha ou pegas para retirar a louça de dentro do aparelho.

Cozinhar refeições	Peso	Potência de microondas em watts, tempo de duração em minutos	Recomendações
Rolo de carne picada	750 g	600 W, 20-25 min.	Cozinhar sem tampa
Frango inteiro, fresco, sem miúdos	1,2 kg	600 W, 25-30 min.	Virar a meio do tempo
Legumes, frescos	250 g	600 W, 5-10 min.	Cortar os legumes em pedaços do mesmo tamanho; por cada 100 g de legumes, adicionar 1 a 2 colheres de sopa de água; mexer de vez em quando
	500 g	600 W, 10-15 min.	
Batatas	250 g	600 W, 8-10min.	Cortar as batatas em pedaços do mesmo tamanho; por cada 100 g, adicionar 1 a 2 colheres de sopa de água; mexer de vez em quando
	500 g	600 W, 11-14 min.	
	750 g	600 W, 15-22 min.	
Arroz	125 g	800 W, 5-7 min. + 180 W, 12-15 min.	adicionar o dobro de líquido
	250 g	800 W, 6-8 min. + 180 W, 15-18 min.	
Doces, p. ex. pudim (instantâneo)	500 ml	600 W, 6-8 min.	Mexer bem de vez em quando o pudim, 2 a 3 vezes, com o batedor de arame
Fruta, compota	500 g	600 W, 9-12 min.	-

Conselhos para a utilização do microondas

Não encontra indicações de regulação para a quantidade do cozinhado que preparou.

Prolongue ou diminua os tempos de cozedura, de acordo com as seguintes fórmulas:

o dobro da quantidade = quase o dobro do tempo

metade da quantidade = metade do tempo

O cozinhado ficou demasiado seco.

Da próxima vez, aplique um tempo de cozedura menor ou selecione uma potência de microondas mais baixa. Tape o cozinhado e adicione mais líquido.

Após o fim do tempo, o prato ainda não está descongelado, quente ou cozinhado.

Regule um período de tempo maior. As quantidades maiores e os cozinhados com uma altura maior necessitam de mais tempo.

Após o fim do tempo de cozedura, o cozinhado está demasiado quente nos bordos mas no meio ainda não está pronto.	Mexa, de vez em quando, e seleccione, da próxima vez, uma potência mais baixa e um maior tempo de duração.
Após o descongelamento, as aves ou carne estão cozidas por fora mas por dentro ainda não estão descongeladas.	Da próxima vez, seleccione uma potência de microondas mais baixa. No caso de quantidades grandes, vire várias vezes o produto a descongelar.

Água de condensação

Poderá formar-se água de condensação na janela da porta, nas paredes interiores e na base do aparelho. Isso é normal e

não afecta o funcionamento do microondas. Limpe a água de condensação depois de cozinhar.

Refeições de teste segundo EN 60705

A qualidade e o funcionamento de aparelhos de microondas são testados por Institutos de Ensaio, com a ajuda destas refeições.

Em conformidade com as normas EN 60705, IEC 60705 ou DIN 44547 e EN 60350 (2009)

Cozinhar e descongelar com o microondas

Cozinhar com microondas

Prato	Potência de microondas em watts, tempo de duração em minutos	Nota
Gemada com leite, 750 g	360 W, 12-17 min. + 90 W, 20-25 min.	Coloque a forma de pirex 20 x 25 cm sobre o prato rotativo.
Pão-de-ló	600 W, 8-10 min.	Coloque a forma de pirex de Ø 22 cm sobre o prato rotativo.
Rolo de carne picada	600 W, 20-25 min.	Coloque a forma de pirex sobre o prato rotativo.

Descongelar com o microondas

Prato	Potência de microondas em watts, tempo de duração em minutos	Nota
Carne	180 W, 5-7 min. + 90 W, 10-15 min.	Coloque a forma de pirex de Ø 22 cm sobre o prato rotativo.

Cozinhar em combinação com o microondas

Prato	Potência de microondas em watts, tempo de duração em minutos	Nota
Gratinado de batata	Grelhar  + 360 W, 35-40 min.	Coloque a forma de pirex de Ø 22 cm sobre o prato rotativo.







9000695642

BSH Electrodomésticos España, S.A.
Ronda del Canal Imperial de Aragón, 18-20
50197 Zaragoza, SPAIN
www.balay.es

(03) 951211