

SIEMENS

电磁灶

INDUCTION HOB

使用及安装说明书

INSTALLATION AND OPERATION INSTRUCTION

cn

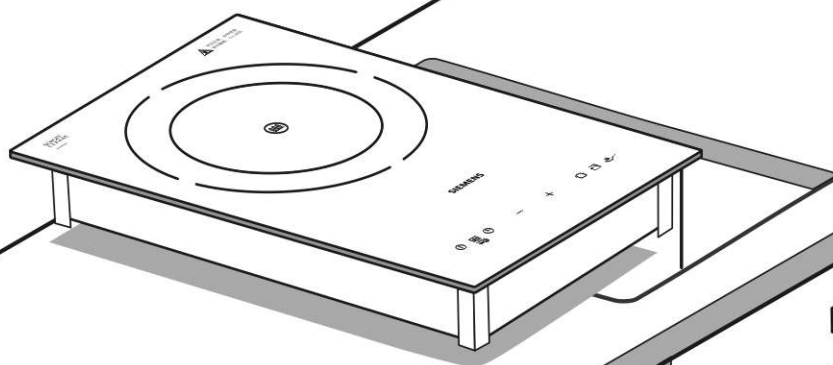

EH33163TI

前言/Preface

非常感谢您选购西门子家电的厨房电器产品！

在使用本产品前，请仔细阅读使用及安装说明书，并请妥善保管、保留备用。

由于不遵守该使用及安装说明书中规定的注意事项，所引起的任何故障和损失均不在厂家的保修范围内，厂家亦不承担任何相关责任。请妥善保管好所有文件。如有疑问，请拨打我们的全国统一服务热线咨询或联系经销商。

如果您需要英文说明书，请登陆西门子家电网站下载。或您可发送电子邮件，或拨打服务热线向西门子家电客户服务部门免费索取。谢谢！

Thanks for your choosing Siemens cooking appliances.

Please read this specification carefully before you use the product.

Any failure and losses caused by ignoring the below mentioned items and cautions mentioned in the operation and installation instruction are not covered by our warranty and any liability. Please keep all documents in a safety place for future reference. If you have any doubt, please contact our local service center or dealer.

If you need an English user manual, please download it from Siemens website. Or you can send the E-mail to service department, or you can call up service hot line for free supply. Thanks!

西门子家电中文网站

<http://www.siemens-home.bsh-group.cn>

客户服务电子信箱

Careline.China@BSHG.com

全国统一服务热线

4008899999

销售商：博西家用电器（中国）有限公司

地 址：江苏省南京市中山路129号中南国际大厦20、21楼

邮 编：210005

制造商：博西华电器（江苏）有限公司

地 址：江苏省南京经济技术开发区尧新大道208号

邮 编：210046

目录

安全信息	安全说明 ······ 5
	损坏原因 ······ 8
环境保护	节能建议 ······ 9
安装说明	重要提示 ······ 11
	厨柜准备图 1-7 ······ 12
	安装和连接电磁灶图 8 ······ 13
	多台安装及安装条 ······ 13
电磁灶烹饪	电磁灶烹饪的优势 ······ 14
	合适的锅具 ······ 14
操作说明	了解您的新灶具 ······ 16
	余热警示灯 ······ 19
	电磁灶编程 ······ 19
	打开和关闭电磁灶 ······ 19
	调节电磁灶头 ······ 20
	快捷烹饪功能 ······ 21
	如何使用快捷烹饪功能 ······ 21
	如何停用 ······ 21
	时间控制功能 ······ 22
	自动关闭电磁灶头 ······ 22
	闹钟功能 ······ 23
	基本设置 ······ 24
	访问基本设置 ······ 25
	童锁功能 ······ 26
	暂时童锁键的开启和关闭 ······ 26
	永久童锁键的开启和关闭 ······ 26
	清洁锁定功能 ······ 27
	自动关机功能 ······ 27
	维护和清洁 ······ 28
	电磁灶 ······ 28
	电磁灶侧装饰条 ······ 28

目录

操作说明	排除故障	29
	电器工作过程中发出的正常噪声	30

客户服务	善意提示	31
	保修声明	32
	服务承诺	32

产品中有害物质的名称及含量	33
-------------------------	----

客服保修卡
装箱清单

请您注意：
博西华电器（江苏）有限公司保留对该使用及安装说明书中所有内容的最终解释权。如有变更，请恕不另行通知。

- 使用产品前请仔细阅读本使用说明书,请妥善保管。
- 如果将电器交付他人,请一并移交本说明书。
- 从包装中取出电器后请进行检查,如果您发现该电磁灶有明显的损伤,请不要使用,并拨打我们的全国统一服务热线咨询。

安全说明

- 本产品仅供家庭使用,只适用于厨房内烹饪食物。

- 安全操作:

为了安全使用本电器,具有以下情况的成人或儿童不应使用本电器,除非在他们安全责任人的监督或指导下使用。

- 患有身体、感官或精神疾患
- 缺乏经验或知识

- 请监管儿童,避免他们随意触摸本电器。

- 避免油温过高:

油温过高会起火引发火灾!

在烹饪的过程中,请不要离开;

一旦油着火,切勿用水扑灭,请立刻关闭电磁灶;
可用盖子或盘子盖住锅具迅速将火扑灭。

- 使用时不可以通过一个外置定时器或单独远程遥控系统来操作灶具。

安全说明

■ 注意高温

有灼伤危险！

不要触摸电磁灶的高温部位。

务必让儿童远离本电器。

余热指示灯（见“余热指示灯”一节）将提示您电磁灶头是否已冷却。

可能引起火灾！

切勿将易燃物体放在电磁灶上。

如果电磁灶下方有抽屉，请勿在抽屉中存放任何易燃物品。

■ 保持烹饪区和锅底的干燥

有受伤危险！

锅底和烹饪区之间若存在液体，则会在电磁灶工作过程中产生压力蒸汽，这将导致锅具异常抖动。

一定要保证烹饪区和锅底的干燥。

■ 电磁灶的裂痕

有触电伤亡的危险！如果玻璃表面有裂纹，请关掉器具以避免可能出现的电击，并拨打我们的全国统一服务热线咨询。

■ 电磁灶头已开始加热，但指示灯不工作

有灼伤危险！

如果指示灯不工作，请关闭电磁灶，并拨打我们的全国统一服务热线咨询。

■ 不要将金属物品放置在电磁灶上

有灼伤危险！

金属物体如刀、叉、勺和盖不应放在灶台表面，因为它们有可能变热。

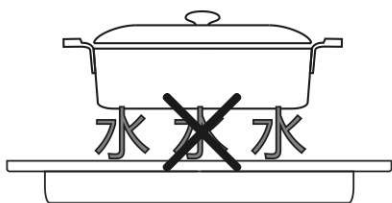

安全说明

■ 冷却风扇

本电磁灶底部装有一个冷却风扇。

有发生故障危险！

如果电磁灶下方装有抽屉，切勿在里面放置小物品或纸制品。一旦这些小物品或纸张被吸起，将会损坏冷却风扇或影响冷却系统。

请注意：抽屉中的物品和冷却风扇之间应该有2cm的最小距离。

■ 修理不当

电击危险！不当的维修是很危险的。

只能由西门子家电客户服务中心或其授权的服务人员进行维修。

■ 电源线

如果您发现本电磁灶的电源线已经损坏，那么必须使用专用的电源线或从厂家的客户服务中心处购买专用的电源线，并由制造厂或其维修部或类似的专职人员进行更换。

电源线不得接触电磁灶的高温部位，否则会损坏电源线的绝缘皮和电磁灶本身。

虽然本电磁灶符合当前的安全规定和电磁兼容性规定，但是带有起搏器的人员不应使用本电器。

我们不能保证市场上所有这类装置都符合当前的安全规定和电磁兼容性规定，也无法保证不出现干扰的危险，因此佩戴起搏器、助听器以及类似装置的人员请勿使用本电磁灶，使用本电磁灶可能会使使用者有不适的感觉。

■ 关闭电磁灶

在每次使用完毕后，请务必使用控制面板上的主开关关闭电磁灶。

不要通过无锅保护功能来关闭电磁灶。

损坏原因



■ 锅底

粗糙的锅底可能会划伤电磁灶。

避免将空的锅具放在电磁灶灶头上，这可能导致损坏。

■ 热锅具

切勿将热的锅具放在控制面板、指示灯区域或电磁灶边缘。

■ 盐、糖和沙子

盐、糖和沙子会刮伤电磁灶的微晶玻璃面板。

请不要将此类物品摆放在灶具附近或将该电磁灶微晶玻璃面板作为工作台。

■ 硬物和带尖锐物品

硬物或带尖锐物品落到电磁灶上会导致损坏。

■ 食物残渣

糖和其它类似物品会损坏电磁灶。
应立即清除。

■ 不适当的清洁用品

使用不适当的清洁用品会导致金属变色以及锅具损伤。

■ 塑料和铝箔

如果将铝箔和塑料容器放在电磁灶的发热部位，将会使其熔化。



■ 环保的态度处置废弃物

打开电器包装后，请以环保的态度处置这些包装材料以保持一个良好的环境。

节能建议

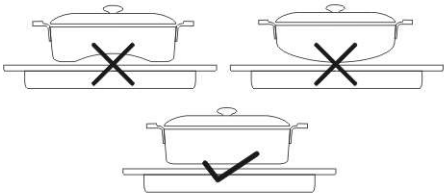

■ 使用平整厚实的平底锅。不平整的锅底将会增加能量的损耗。将一把尺子放置在平底锅底部，如果其间没有间隙，则说明该锅底平整。

■ 平底锅底的直径应与电磁灶头的尺寸相匹配。请确认锅具制造商是否已指明此平底锅的上沿直径，通常情况下，它会大于平底锅的底部直径。

■ 根据烹饪食物的份量，选择正确尺寸的平底锅。装至半满的大号平底锅将损耗大量的能量。

■ 务必将平底锅居中放置在电磁灶头上，并使用配套的锅盖盖好平底锅，敞盖烹饪会消耗更多的能量。

■ 烹饪过程中请使用少量的水。这样不仅节能并且还有助于锁住绿色蔬菜中的维生素及矿物质。

■ 在煮、炖等烹饪过程中，食物可能会突然溢出锅具。因此我们建议您在这类烹饪中采用文火加热，选择合适的功率等级，并在烹饪前和烹饪过程中加以搅拌。

■ 请不要将煤气灶上使用过的平底锅置于电磁灶上使用（火焰会损伤平底锅底部的平整度）。如若使用，请预先检查锅底的平整度。

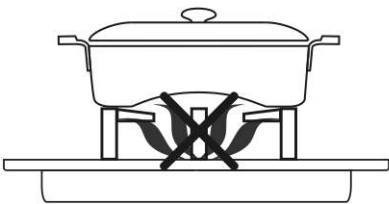

安装说明

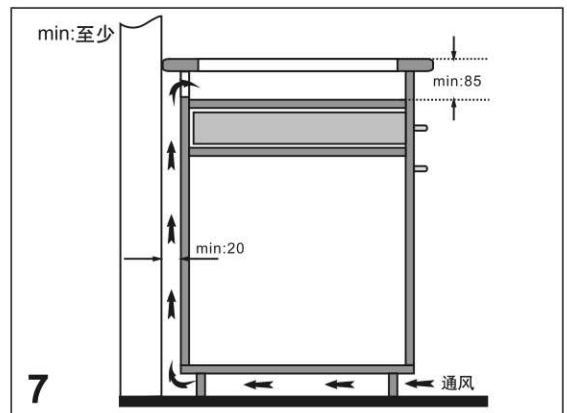
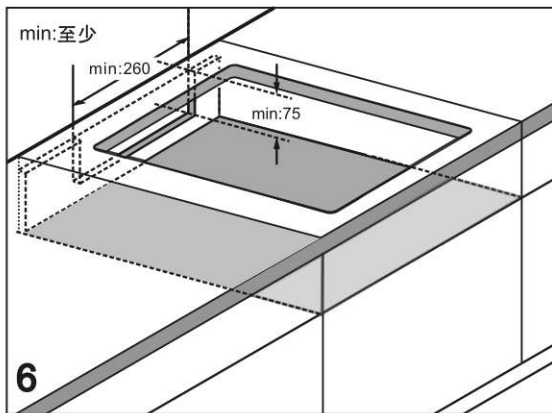
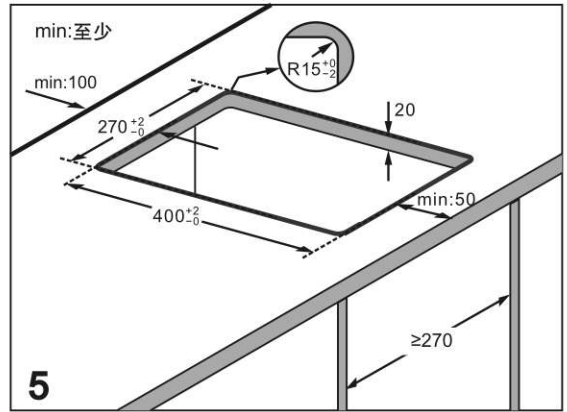
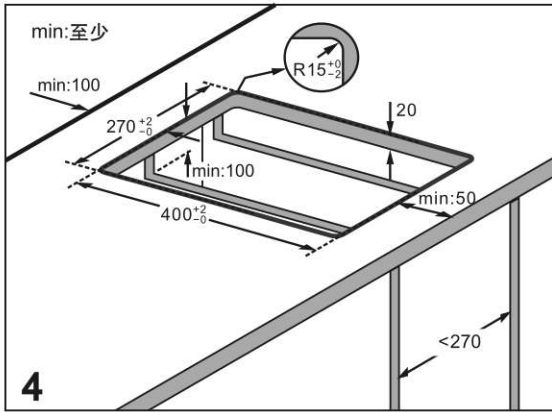
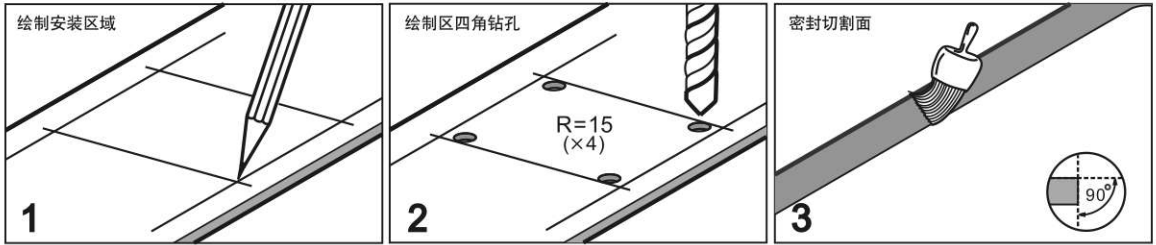

当台面宽度 $\geq 600\text{mm}$ 时，推荐安装尺寸如下：

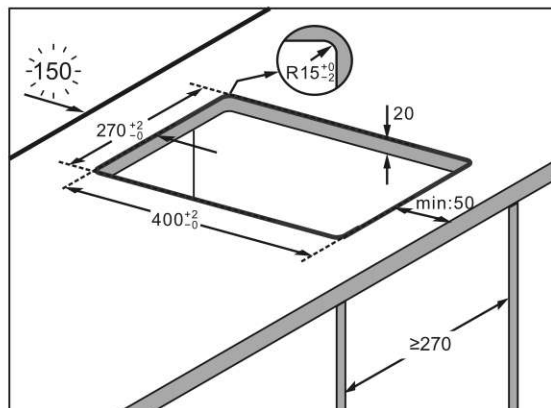

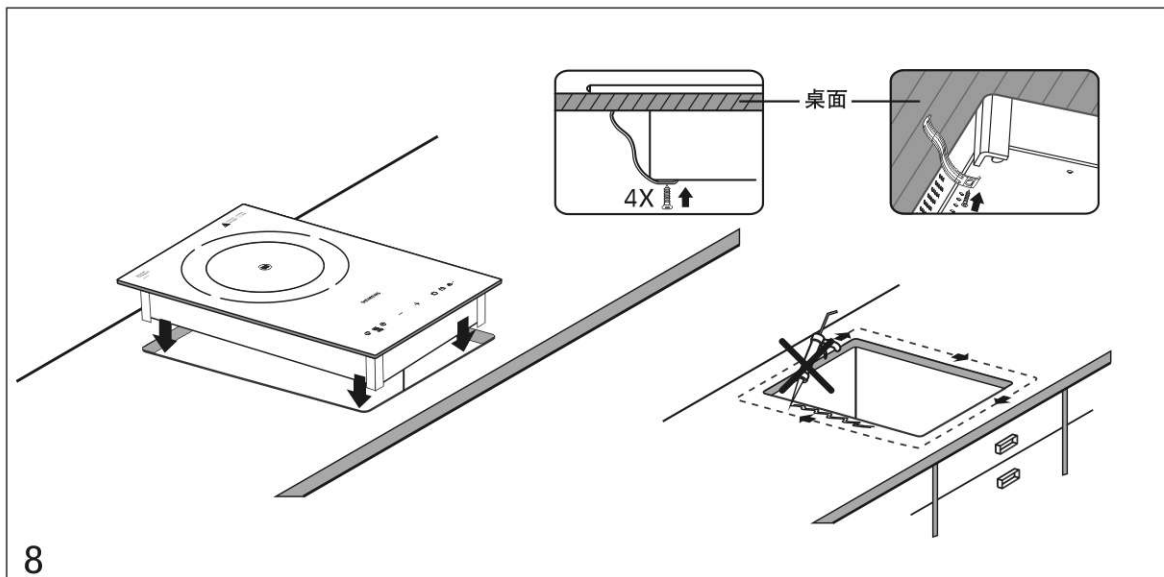

重要提示

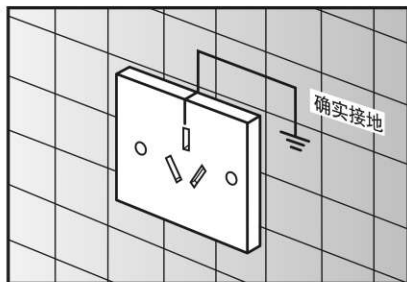

- 只能由西门子家电客户服务中心或其授权的服务人员进行安装。对任何不正确安装所造成的损伤和故障，厂家不承担任何相关责任。
- 不推荐您将已嵌入安装的灶具拆离使用。如有必要，请联系上述西门子家电客户服务中心或其授权的服务人员。
- 只有经过授权的技术人员才可进行电器连接。相关安装技术必须遵守当地电力供应方的相关规定。
- 该产品使用时必须有安全的接地措施。
- 虽然以下情况发生机率很小，但未接地或不正确的安装都将可能导致严重损害。
- 对由于不正确的电气安装所造成的故障及损伤，厂家不承担任何相关责任。
- 确保电源线不碰触到电磁灶的任何发热部位。
- 请勿将电磁灶安装于电冰箱、洗碗机、微波炉、洗衣机或其它同类厨具的上方。
- 对该产品内部设备的任何更改都必须由西门子家电客户服务中心或其授权的服务人员进行。

厨柜准备 图 1-7

- 橱柜台板必须保持平整、水平并且结实。安装灶具前必须先对橱柜台板开孔。由于废屑有可能会影响到灶具部件的运行，因此安装前要清除工作台上各种废屑。完成开孔后，请再次确认厨柜的稳定性。
- 木质台板在开孔后应对切割面进行密封，确保其耐热，并在受潮时不膨胀。
- 安装电器的厨柜应选择能承受高达90°C的材料。
- 推荐台板厚度至少20mm
推荐台板宽度> 600 mm
- 孔口和侧墙间隔至少为：40mm。
我们不推荐您将电磁灶置于两面墙体之中，但如果此类情况出现，请确保在其中一面墙体与开孔边缘有200mm的间距。
- 如需在台板下方安装消毒柜，请确保消毒柜的顶部到台板顶部的距离达到90mm。
- 如果在台板下方安装抽屉，应保证台板开孔处厚度至少为20mm。
- 如果厨柜内两侧板之间距离小于270mm，必须在两侧板的顶部开距台板顶部 100mm 的切口 (如图4)。
- 考虑灶具的通风性：
 - 必须在厨柜后部顶端开一个宽260mm高75mm的孔(如图6)。
 - 厨柜后部和厨房墙壁之间必须保持20mm的间隔(如图7)。
 - 如果电磁灶安放在抽屉上方，请确认抽屉和工作台面顶部保持85mm的距离。

安装说明

安装和连接电磁灶

图 8

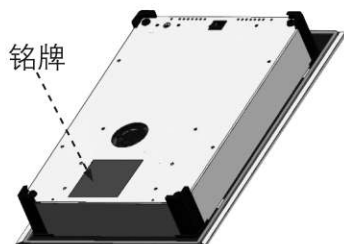

- 额定电压参见铭牌(如左图)。
- 电源线应连接至正确的插座。
- 安装过程中避免卡住电源线，也不要将电源线跨过锋利的边缘。
- 因为电磁灶面板下配有密封条，所以不需要使用硅胶密封电磁灶和橱柜台板。
- 固定方式：夹扣式（如图8）。将随机附带的4个夹扣装在灶具底壳对应的安装位置上。

■ 拆除电磁灶

切断灶具电源。
从下方推出电磁灶。

多台安装及安装条

- 当使用多台燃气或电磁灶组合连续拼接安装时，灶具尺寸和台面开孔尺寸以及安装嵌条如下图所示：

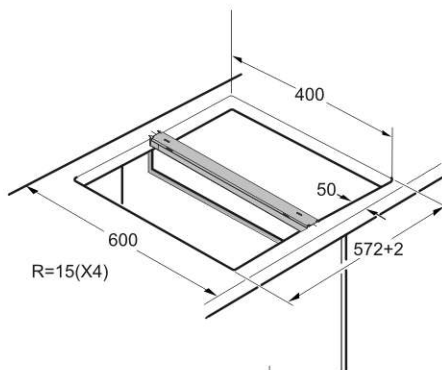
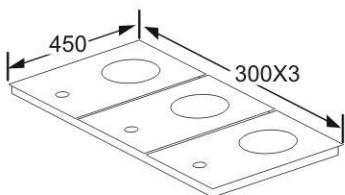
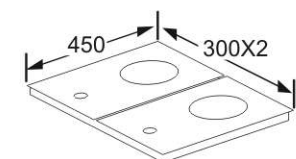

- 其它可选用的附件



组合连接件

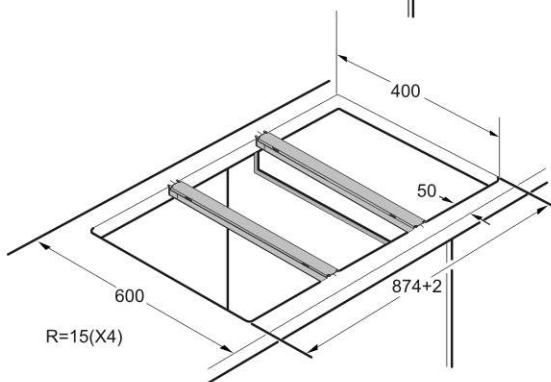

此为示意图，多台安装请遵照安装嵌条及多台安装使用手册。

- 关于多台安装以及安装嵌条的安装和使用说明，您可在购买安装嵌条时参照阅读其中的安装嵌条及多台安装使用手册。

电磁灶烹饪的优势

- 由于电磁灶烹饪中热量直接在锅底中产生,和传统加热方法相比发生了根本的改变。因此,它具有许多优势:
 - 烹饪和煎炸的速度更快。
 - 能量消耗更少。
 - 更清洁,更简便地使用;在电磁灶上的食物残渣不会像传统灶具那样被加热或烤焦。
 - 易操作和安全的烹饪;只要操作相关控制按键,电磁灶就可以方便地启动或停止。若在关闭前取走锅具,电磁灶会自动停止工作。

合适的锅具



搪瓷不锈钢壶



铁质油煎平底锅



铁壶

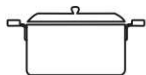

铁质平底锅

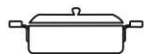

不锈钢锅



铁盘



搪瓷炊具

- 请使用材料尺寸均符合要求的电磁灶专用锅具。
- 铁磁性平底锅具是唯一适合电磁灶烹饪的锅具(推荐如图锅具)。为了获得良好的烹饪效果,烹饪容器的铁磁区域直径应该与电磁灶头的大小匹配。锅具底部的材料可由下列材料制成:
 - 搪瓷钢
 - 铸铁
 - 用特种不锈钢制造的电磁灶专用烹饪炊具
- 其他可用于电磁灶烹饪的平底锅。

“复合”平底锅具也可用于电磁灶烹饪,但因复合材质锅底材质结构各异可能会影响实际的有效直径,须事先检查锅底的有效直径以及铁磁性区域是否满足要求,否则电磁灶头将无法识别锅具或可能影响到烹饪的效果。故不推荐使用“复合”平底锅。
- 使用磁铁检查平底锅

确认锅具能否被磁铁吸附是一种有效的检测方法。请注意,有些锅具由例如铜等材料制造而成,不论它们是否被磁铁吸附,都不适用于电磁灶烹饪。(详见不合适锅具)

锅具制造商通常会说明其是否适用于电磁灶烹饪。

合适的厨具

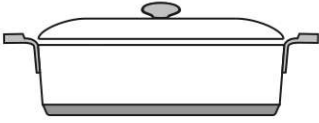

■ 不合适的厨具。

切勿使用以下材料的厨具：

- 玻璃
- 陶瓷
- 铜
- 铝

■ 锅底的特性

锅底的特性将会影响到加热的均匀性。

用热扩散材料制造的平底锅热量均匀分配、省时省电。

■ 无锅或平底锅尺寸不正确

如果电磁灶头上没有放置平底锅，或是平底锅的材料或尺寸不当，则电磁灶上的参考功率显示灯将闪烁。将合适的平底锅放在电磁灶头上，令参考功率显示灯停止闪烁。90秒内没有放合适的厨具，之后电磁灶将自动关闭。

■ 空平底锅或薄底平底锅

不要加热空平底锅，也不要加热薄底平底锅。虽然电磁灶内部装有安全保护措施，但由于空的厨具加热过快会导致“自动关闭”功能来不及响应，因而可能产生非常高的温度。这样可能使锅底熔化并损坏电磁灶表面。如果此类情况出现，请勿碰触平底锅，关闭电磁灶。如果在冷却之后不再工作，请拨打我们的全国统一服务热线咨询或联系经销商。



■ 平底锅的检测

每个电磁灶头都有带有厨具探测装置，它们都有最小直径的要求，且此最小直径因锅底材料的不同而有所差别。因此，建议您使用与电磁灶头直径相匹配的平底锅。

对于有些厨具，锅底材料并非处处具有铁磁性，请用包装中所附的磁铁来确定该厨具实际具有铁磁性的尺寸满足本说明书中提及的要求。

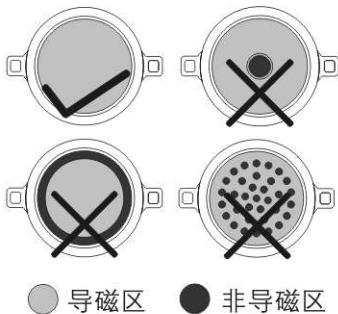

操作说明

了解您的新灶具

■ 产品上部视图

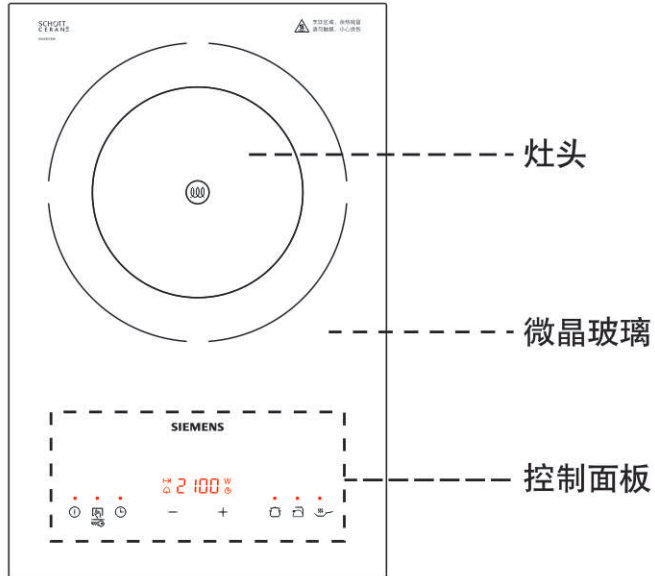

■ 控制面板

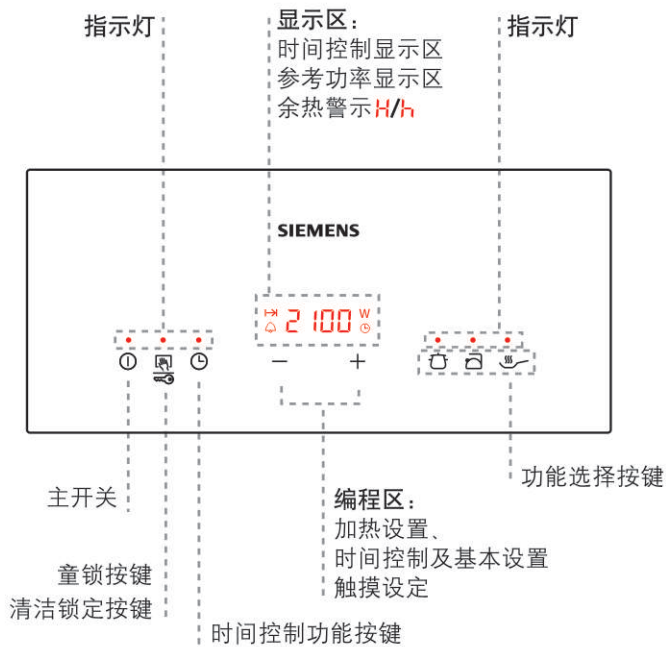

了解您的新灶具

■ 电磁灶

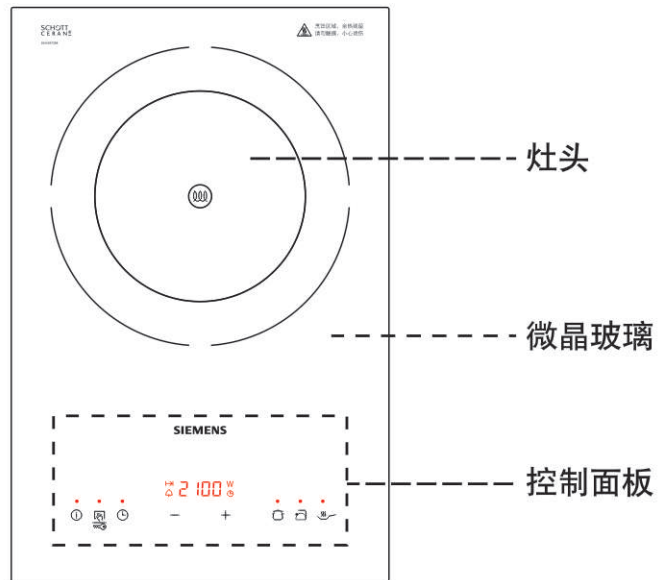

■ 烹饪区

该灶具配有一个电磁灶头。

■ 有效烹饪区

连续圆环区域内为有效烹饪区。

■ 中心定位

您可以根据外环的间断圆环线判断锅具是否已放置在灶头中心。

请使用合适的锅具进行烹饪，详细介绍参见“合适的锅具”一节。

■ 产品标准

■ 该产品符合下列国家标准：

GB 4706.1-2005《家用和类似用途电器的安全第一部分：通用要求》

GB 4706.22-2008《家用和类似用途电器的安全驻立式电灶、灶台烤箱及类似用途器具的特殊要求》

GB 21456-2014《家用电磁灶能效限定值及能效等级》

了解您的新灶具

规格	产品代码 EH33163TI
产品外观	
产品型号	C21-D11
工作电压	220 V ~
频率	50 Hz
灶头功率 (kW)	2.1 (额定功率)
总额定功率 (kW)	2.1
尺寸(W×D×H) mm	300×450×73
安装台面上的高度 mm	5.5
开孔尺寸 (W×D) mm	270 ×400 圆角 4×R15
净重 kg	4.4
毛重 kg	5
面板	微晶玻璃面板
效率等级	3 *

*本数据源自国家权威认可实验室。未考虑不确定度。

了解您的新灶具

余热警示灯

- 该灶具灶头具有余热警示灯，该灯显示灶头是否还有余热。当警示灯亮起的时候请勿碰触电磁灶头。

即使电磁灶被关闭后，玻璃表面也可能比较烫，这时余热警示灯仍亮着。

在关闭电磁灶之前取走锅具，**H/h** 指示灯和选定的功率值将交替显示。温度很高时会显示 **H**，一段时间后会显示 **h**，说明温度较之前有所降低，直到电磁灶头完全冷却，余热警示灯才会熄灭。

电磁灶编程

打开和关闭电磁灶

- 请使用控制面板上的主开关打开和关闭电磁灶。

■ 打开

按下 ①。

蜂鸣声响起。

①顶部的指示灯亮起。

■ 关闭

按下 ①。

蜂鸣声响起。指示灯熄灭。

关闭电磁灶。

直到电磁灶头完全冷却，余热警示灯熄灭。

■ 指示灯

当所有的灶头关闭一段时间后，电磁灶自动关闭。

如果在电磁灶关闭后，仍有余热，余热指示灯 **H/h** 将出现在电磁灶头显示屏上。

调节电磁灶头

- 可以在编程区调节所需的加热功率值。

编程区“-”号：降低功率

编程区“+”号：增大功率

打开电磁灶后，

首次按“-”键，功率直接到达设定值1250 W；

首次按“+”键，功率直接到达设定值2100 W。

- 调节加热功率值：

1. 按下开关按键后， 和 **W** 指示灯亮起。



2. 在接下来的10秒内，多次按“-”或“+”按键，直到显示所要求的加热功率值。增减功率时，对应的参考功率便会同时显示在功率显示区内。

参考功率为使用标准锅具时候的理论值。

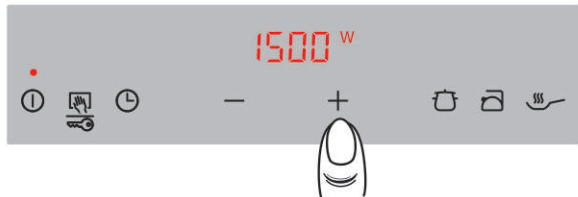

- 3. 设置最大加热功率值

通过调节加热功率值，可在较长时间内获得2100W的最大加热功率。

- 关闭电磁灶头

按开关键①将电磁灶头关闭，如果玻璃表面仍有余热，余热警示灯亮起。

操作说明

快捷烹饪功能

- 使用该功能可直接按程序实现以下三种功能：







该功能让您的烹饪过程更加省心便捷。通过显示功率、时间，各功能的烹饪过程与相应功率便可了然于胸。



如何使用快捷烹饪功能

- 请按以下步骤操作：

1. 按下所需功能相应的按键，蜂鸣声响起，按键上方指示灯亮起，同时该烹饪设定程序会在功率显示区显示。

2. 步骤说明：

如选择煲汤功能，按下煲汤按键 ，则显示区依次闪烁显示“1500 W 007 、1000 W 005 、250 W 108 ”意为电磁灶将自动按照先以1500 W大火煮7分钟，接着以1000 W煮5分钟，最后以250 W小火炖108分钟的程序煲汤。同理：

当按下  烧水功能键时，显示区将闪烁显示“2000 W 008 、750 W 007 ”意为电磁灶将自动地先以2000 W烧水8分钟，接着以750W烧水7分钟。

按下  旺火煸炒功能键时，显示区将依次闪烁显示“2100 W 003 、1500 W 060 ”意为电磁灶将自动地先以2100 W旺火煸炒3分钟，接着以1500 W加热60分钟。

如何停用

- 请按以下步骤操作：





按下相应快捷烹饪功能键即可中断正在进行的烹饪程序。该功能按键上方指示灯将熄灭，电磁灶头返回0W。

操作说明

时间控制功能

- 该功能有以下两种方式：
自动关闭电磁灶头
闹钟功能（不会自动关闭灶头）

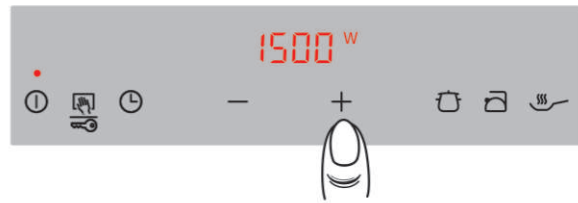

自动关闭电磁灶头

- 设定电磁灶头的定时时间。一旦定时结束，电磁灶头将自动关闭。
- 请按下列步骤进行定时：
 1. 选择所需要的加热功率值，显示区显示参考功率。然后按下 。
参考功率不再显示。
、和  指示灯亮起。



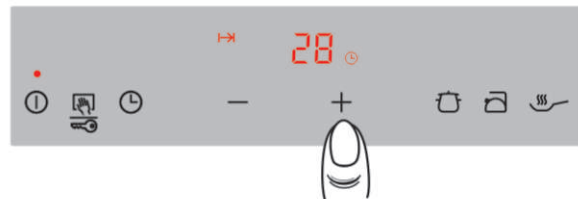

2. 在编程区中按“+”或“-”调整数字选择所需的烹饪时间。按住“+”键可快速增加（定时时间单位为分钟）。















- 几秒钟后，编程设定的时间将开始倒计时。
- 电磁灶头的烹饪时间将在显示区显示。
- 一旦定时结束
一旦定时结束，电磁灶头将停止加热。
警告蜂鸣声响起。
电磁灶灶头显示区显示 、。
当按下 ，指示灯熄灭，蜂鸣声停止。

自动关闭电磁灶头

- 更正时间
按下 
使用编程区的“+”或“-”键修改烹饪时间。
- 取消自动关闭功能
按下 
然后在编程区中调节时间直至显示为 **00**， 指示灯熄灭。
- 建议和警告
确认剩余的烹饪时间。

定时最多可设置 **99** 分钟。
当电源切断后，自动关闭功能失效。

闹钟功能

- 闹钟设置最长时间为 **99** 分钟。它独立于其他功能。
- 编程方法如下：
 1. 按  键几次直至  指示灯亮起。
00 和  显示在时间控制显示区。
 2. 在编程区设置所需的时间。
设置完毕后几秒钟闹钟开始倒计时。
 - 到达闹钟设定时间
一旦到达闹钟设定时间，蜂鸣器响起。
00 和  出现在时间控制器显示区。
当按下 ，指示灯熄灭，蜂鸣声停止。
 - 更正时间
按  数次直到  指示灯亮起，在编程区中更改闹钟设定时间。
 - 关闭闹钟功能
按  数次直到  指示灯亮起。
在编程区域选择时间为 **00**。
 指示灯熄灭。
 - 建议和警告
如果设置的时间没有显示，多按几次  直到时间控制显示区中的  指示灯亮起。
当电源被切断后闹钟功能停止。
电磁灶自动关闭功能和闹钟功能可以同时使用。

操作说明

基本设置

■ 该灶具提供多种基本设置，您可以修改其中部分设置。

c 1	永久童锁键 一旦电磁灶关闭，自动锁机。	0 停用自动锁机功能* 1 启用自动锁机功能
c 2	停用蜂鸣器 短蜂鸣声表示已按下一个按键； 长蜂鸣声警告执行了不正确的操作	0 停用大部分按键的蜂鸣声 1 停用某些按键的蜂鸣声 2 启用所有的蜂鸣声*
c 5	电磁灶头自动关闭功能 一旦定时时间到达，电磁灶头将关闭	0 停用自动关闭功能* 1 分钟 = 最小时间 99 分钟 = 最大时间
c 6	时间控制功能的报警持续时间 一旦闹钟设定时间到达或某个灶头的自动 关闭时间到时后，报警声响起。	1 10 秒* 2 30 秒 3 1分钟
c 7	功率管理功能 该功能限制电磁灶的最大功率。	0 默认值，最大功率 2100 W* 1 最大功率限制在 1000 W 2 最大功率限制在 1750 W
c 0	恢复电磁灶缺省设置 清除所有定制设置	0 定制设置* 1 恢复缺省设置



*基本设置

操作说明

基本设置

访问基本设置

■ 请遵循以下步骤：

1. 使用主开关打开电磁灶。
2. 在接下来的10秒钟内按住  直至蜂鸣声响起，并且显示区显示  (如图)。



■ 选择所需的设置

3. 多次按  切换设置项至所需功能的指示灯显示。
4. 通过按“-”或“+”键改变设置。
新的设置将在显示区中显示。

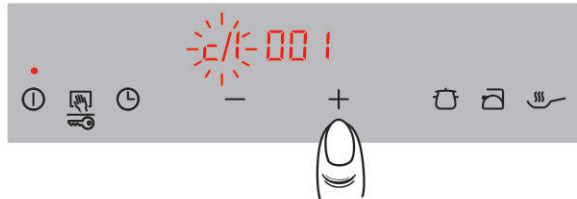

5. 按住  保持4秒钟直到蜂鸣声响起。这时该设置已被成功保存。

童锁功能

童锁功能是用来保护防止因意外操作而打开加热区，您可以使用该功能，比如当有儿童拜访您家。

暂时童锁键的开启和关闭

■ 打开童锁键

关闭电磁灶头。

按下  直到蜂鸣声响起，● 指示灯亮。
该灶具现被锁机。

过段时间后 ● 指示灯熄灭。

■ 关闭童锁键

按下  直到蜂鸣声响起，● 指示灯熄灭。
当前童锁键被关闭，灶具可使用。

■ 请注意：

童锁键会因以下情况而被意外打开或关闭，如果：

- 清洗过程中水被泼洒到按键上
- 食物被泼洒到按键上
- 或在按键上放置物品

永久童锁键的开启和关闭

该功能可在电磁灶关闭时，自动启动童锁功能。

■ 永久童锁键的开启和关闭

详见“基本设置”。

■ 打开灶具

按下  直到蜂鸣声响起，● 指示灯熄灭。
童锁功能被解除，灶具可使用。

清洁锁定功能

- 当灶具被开启后，如对灶具台面进行清洁会因不小心碰触某些按键而改变设置。

为了避免此类情况的发生，该灶具具有清洁锁定功能。

按下  按键，控制面板将被锁定约35秒。

此时，对控制面板进行清洁，无需担心灶具的设置会被更改。

当时间到达后，蜂鸣声响起，该功能解除。

■ 注意

该功能对  按键和主开关无效。在任何时候当灶具被关闭后此功能自动解除。

自动关机功能

- 如果电磁灶一直在无人对其进行任何操作的情况下持续对锅具加热的时间达到1~2小时，灶具将自动关机(关闭的具体时间取决于实际情况下的加热档位值)。

电磁灶头停止加热后：

F8 和余热警示灯 **H/h** 在电磁灶头显示屏上交替闪烁。

此时按下任何按键，显示灯即熄灭。

电磁灶可继续使用。

维护和清洁

电磁灶

- 在本节中我们将指导您如何正确地清洁和维护您的电磁灶，以便让它保持最佳的工作状态

清洁

请在每次使用后清洁您的电磁灶。这将防止电磁灶上的食物残渣被加热或烤焦。

- 只能使用推荐用于微晶玻璃的清洁用品。请遵守产品包装上的说明。

■ 切勿使用：

- 研磨性产品
- 侵蚀性清洁产品，如去污剂和烤箱喷剂
- 喷雾类产品
- 可能造成划伤的海绵
- 高压清洁剂或蒸汽清洁器

■ 玻璃刮刀（请拨打全国统一服务热线咨询购买）

请用玻璃刮刀去除顽固污渍。

1. 推出刮刀上的刀片
2. 使用刀片清洁电磁灶表面

不要使用刮刀盖清洁电磁灶表面，这可能划伤表面。刀片非常锋利，有割伤的危险。使用后请妥善保管。

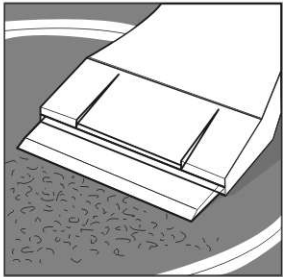

电磁灶侧装饰条

- 为了防止电磁灶侧装饰条损伤，请遵守以下建议：

- 使用溶解少量肥皂的温水
- 切勿使用锋利或研磨性的产品
- 切勿使用玻璃刮刀

操作说明

排除故障

- 故障通常是由小问题引起的，在联系客服之前请确保您已经阅读了下列的相关事项。

显示	故障	措施
无任何显示	电源被切断 未按照接线图正确连接电器。 电子系统故障。	使用其它的电源设备检查电源是否被切断。 请根据连线图确认是否正确连接该电器。 如果上述检查依旧无法修复故障，请联系售后服务中心。
E 闪烁	控制面板受潮或有物品放在上面。	保持控制面板区域干燥或移开物品。
d +编号	电子系统故障	断开电磁灶主电源。等待几秒钟后，重新连接。 如果故障依然存在，请联系售后服务中心。
F0/F9	系统内部错误	断开电磁灶主电源。等待几秒钟后，重新连接。 如果故障依然存在，请联系售后服务中心。
F2/F4	电子系统过热，电磁灶头已经关闭	等待电子系统充分冷却，然后按下电磁灶上任一按键。如果指示符号依旧出现，请通知售后服务中心。
U1	电源电压不正确，超出正常使用限制	请联系当地供电主管部门。
U2/U3	电磁灶头过热，实行自我关断保护	等待电磁灶头充分冷却，然后重新打开电磁灶

请勿将热的平底锅放置在控制面板上

电器工作过程中发出的正常噪声

电磁灶加热技术的基础是利用电磁场，使热量能够直接在锅底中产生。根据锅底的结构，这些电磁场会产生一定的噪音或振动，详述如下：

■ 轻微的嗡嗡声，类似变压器

使用大功率档位烹饪时会发出此类噪声。导致噪声的是从电磁灶传递到锅底的能量。随着功率档位的降低，这种噪声将减小或消失。

■ 轻微的哨声

这类噪声的产生是因为放置了空的锅具。只要往锅具中放入食物或水，这类噪声便会消失。

■ 滋滋声

这类噪声是由复合平底锅产生的。复合材料接触面的振动产生此类噪声，该噪声来源于炊具。根据食物的份量和烹饪的方式而有所不同。

■ 高音哨声

此类噪声通常是由复合平底锅产生，只要在全加热功率下并同时两个电磁灶头上使用就会产生。当功率降低时哨声消失或减小。

■ 风扇噪声

为了正确运行电子系统，电磁灶必须在可控温度下操作。为此，电磁灶内装有一个风扇，在检测到不同功率下的温度后，该风扇启动。在电磁灶关闭后，如果检测到温度仍然过高，风扇也将继续工作。本节中所描述的噪声均属正常现象，它们都是电磁灶加热技术的一部分，无需视为故障。

善意提示

- 只有经过专业培训并取得相应维修资格的维修人员才能对该灶具进行维修。其他人员未经允许，不得擅自维修该灶具，以免造成严重后果。
- 当您的灶具出现异常时，请在联系客服之前，先参考“排除故障”一节。如果维修人员上门后发现机器并无故障，那么即使是在保修期内，您也必须负担相关的费用。
- 如果您无法排除故障，那么请关闭电器，并拨打我们的全国统一服务热线咨询。
- 当您与客户服务联系时，请指明您的灶具的产品代码、生产日期和机号。这样在我们省去不必要麻烦的同时，也为您省去了不必要的相关开支。在灶具的铭牌上，您可找到以上信息。

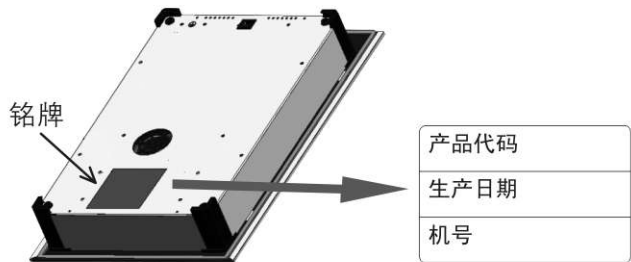

保修声明

- 根据《中华人民共和国消费者权益保护法》和《部分商品修理更换退货责任规定》，本机作为家用电器，自购买收货之日起整机包修1年，主要部件包修3年。用于生产经营目的、商用、公司集体使用等用途所购买的家电，其整机及主要零配件自收货之日起包修期为3个月，除非购销合同中另有规定。法律法规另有规定的，按照其规定执行。
- 产品存在瑕疵但不影响产品的性能、功能，也不违反国家强制性规定，厂方、商业单位作降价处理的，其包修条件同上，但因此而降价的部位不予包修。
- 包修期内，用户修理时必须提供修理产品的有效收货凭证、购买发票和厂方指定的相关三包凭证，三包包修期自购买收货之日算起。如果收货凭证遗失，按照购买发票日期顺延7日作为三包开始日期。如果收货凭证和购买发票同时遗失且不能提供有效信息，按照出厂日期顺延45日作为包修开始日期。
- 下列项目不属于免费包修范围，应实行收费修理。
 - 用户搬运，安装，使用，维护，保管不当而损坏的。
 - 使用电源电压低于187伏或高于240伏而损坏的。
 - 自行或非厂方特约维修点拆修的。
 - 无有效购买发票和三包凭证的。
 - 购买发票或三包凭证型号与产品型号不符或涂改的。
 - 因不可抗据力造成产品损坏的。
 - 过了免费包修期的。
- 由于产品使用环境条件，如电源、水源、温度、湿度等非本公司所能控制的因素引起的一切损坏及损失，不在免费保修范围内。

服务承诺

- 24小时热线
- 市区内24小时内上门
- 免费安装调试(材料费除外)
- 电话咨询服务
- 终身提供服务

产品中有害物质的名称及含量

产品中有害物质的名称及含量

部件名称	有害物质					
	铅(Pb)	汞(Hg)	镉(Cd)	六价铬 (Cr(VI))	多溴联苯 (PBB)	多溴二苯醚 (PBDE)
印刷电路组件	×	○	○	○	○	○
显示单元	×	○	○	○	○	○
电源线及连接线	○	○	○	○	○	○
电机、驱动部件及风扇	×	○	○	○	○	○
外壳组件	×	○	○	○	○	○
电磁线圈/加热器	×	○	○	○	○	○
烹饪表面部件	○	○	○	○	○	○

本表格依据 SJ/T 11364 的规定编制。

○：表示该有害物质在该部件所有均质材料中的含量均在 GB/T 26572 规定的限量要求以下。

×：表示该有害物质至少在该部件的某一均质材料中的含量超出 GB/T 26572 规定的限量要求。

注意：上表包含了本公司生产的此类产品的全部部件，本产品的部件以实际配置为准。如您对此有任何疑问，请拨打本产品所提供的公司客服电话。

产品环保信息提示性说明

请按照产品说明书的要求使用和维护本产品，不当利用或者处置本产品可能会对环境和人类健康造成影响。依照国家《废弃电器电子产品回收处理条例》的有关规定，当您计划将此产品废弃时，请将其交给具有废弃电器电子产品处理资格的处理企业进行处理。产品中有毒有害物质含量信息参照上表。

客服保修卡

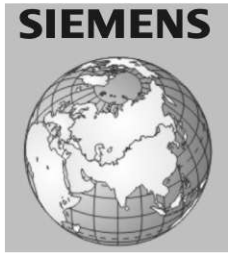

西门子家电保修卡

顾客姓名		联系电话	
联系地址			
购买日期			
产品代码		发票号码	
维修点名称		维修点电话	

结算第五联



顾客姓名		联系地址	
购买日期		发票号码	
产品代码		出厂年月	
修理日期		出厂序号(箱号)	

结算第四联

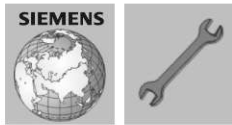

顾客姓名		联系地址	
购买日期		发票号码	
产品代码		出厂年月	
修理日期		出厂序号(箱号)	

结算第三联



顾客姓名		联系地址	
购买日期		发票号码	
产品代码		出厂年月	
修理日期		出厂序号(箱号)	

结算第二联



顾客姓名		联系地址	
购买日期		发票号码	
产品代码		出厂年月	
修理日期		出厂序号(箱号)	

结算第一联



顾客姓名		联系地址	
购买日期		发票号码	
产品代码		出厂年月	
修理日期		出厂序号(箱号)	

装箱清单

序号	部件名称	数量	单位	备注
1	电磁灶	1	台	
2	安装使用说明书	1	本	
3	安装夹扣	1	组	
4	磁铁	1	个	
5	开孔模板	1	份	

物料号: 9000650916

版 本: 11



西门子家电官方微信公众号

西门子家电中文网站: <http://www.siemens-home.bsh-group.cn>

全国统一服务热线: 4008899999

客户服务电子信箱 E-mail: Careline.China@BSHG.com

由博西华电器（江苏）有限公司根据西门子股份公司的商标许可制造