

SIEMENS

欧式吸油烟机
CHIMNEY COOKER HOOD

使用及安装说明书
OPERATION AND INSTALLATION INSTRUCTION

cn

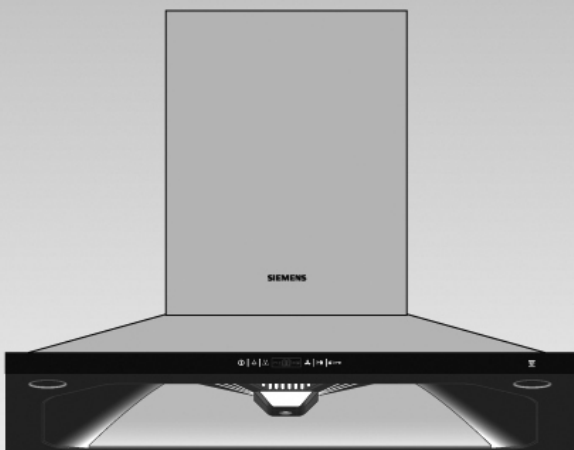

LC55SK950W

纸张大小：16开（18.4×26厘米）



前言/Preface

非常感谢您选购西门子家电的厨房电器产品！

在使用本产品前，请您仔细阅读本使用说明书。

由于不遵守该使用及安装说明书中规定的注意事项，所引起的任何故障和损失均不在厂家的保修范围内，厂家亦不承担任何相关责任。请妥善保管好所有文件。如有疑问，请与当地的西门子家电客户服务中心或经销商联系。

如果您需要英文说明书，请登陆西门子家电网站下载。或您可发送电子邮件，或拨打服务热线向西门子家电客户服务部门免费索取。谢谢！

本公司为您提供免费安装调试服务。

Thanks for your choosing Siemens cooking appliances.

Please read this specification carefully before you use the product.

Any failure and losses caused by ignoring the below mentioned items and cautions mentioned in the operation and installation instruction are not covered by our warranty and any liability. Please keep all documents in a safety place for future reference. If you have any doubt, please contact our local service center or dealer.

If you need an English user manual, please download it from Siemens website. Or you can send the E-mail to service department, or you can call up service hot line for free supply. Thanks!

We will afford service for free installing and debugging.

西门子家电中文网站

<http://www.siemens-home.com>

客户服务电子信箱

Careline.China@BSHG.com

全国统一服务热线: 4008899999

800免费咨询电话: 8008289828

销售商: 博西家用电器(中国)销售有限公司

地 址: 江苏省南京市中山路129号中南国际大厦20-21楼

邮 编: 210005

制造商: 博西华电器(江苏)有限公司

地 址: 江苏省南京经济技术开发区尧新大道208号

邮 编: 210046

目录

重要信息	新吸油烟机的包装.....	2
	旧吸油烟机的处理.....	2
	使用新的吸油烟机之前.....	2
产品介绍	技术参数.....	3
	产品标准.....	3
	安全注意事项.....	3
使用说明	熟悉您的新吸油烟机.....	4
	控制开关.....	5
	操作说明.....	5
安装说明	安全注意事项.....	8
	安装位置和高度.....	9
	拆卸装饰罩.....	9
	安装固定件.....	10
	固定吸油烟机.....	11
	连接排风管.....	11
	安装调节罩.....	12
	安装油杯.....	12
清洁、保养和维护	试运行.....	13
	清洁与保养您的吸油烟机.....	13
	异常现象及处理方法.....	14
客户服务	善意提示.....	15
	保修说明.....	16
	服务承诺.....	16

**客户服务-直属服务网络/Service Net –Wholly Owned
客服保修卡**

请您注意：
博西华电器(江苏)有限公司保留对该使用及安装说明书中
所有内容的最终解释权。如有变更，请恕不另行通知。

重要信息

新吸油烟机的包装

- ❑ 所有的包装材料都是环保的和可回收的。请以环保的态度处置这些包装材料以保持一个良好的环境。
- ❑ 请勿让儿童玩耍塑料薄膜和包装箱，这可能会产生窒息事故，所以请让儿童远离包装材料，包装材料不是玩具。

旧吸油烟机的处理

- ❑ 当旧的吸油烟机无法再使用时就应放弃它。拔下电源线插头，剪断电源线。
- ❑ 旧的吸油烟机中包含可再利用的有用材料。请协助正确处理或回收利用而对环境保护作出贡献。

使用新的吸油烟机之前

- ❑ 该吸油烟机是专为家庭厨房使用设计的，所以它只能安装于厨房，且不可用于其他目的。
- ❑ 该吸油烟机的排烟方式是外排式。
- ❑ 请仔细阅读随机附带的各文件，它们包括重要的机器安装、使用以及安全说明。同时请妥善保管好所有文件，以便今后查阅或转交给下一位机器的使用者。当不遵守这些说明出现问题时，厂方亦不承担任何责任。
- ❑ 该使用及安装说明书适用于不同型号的吸油烟机。因此您可能会发现与您的吸油烟机不同的特点描述。
- ❑ 为了确保您能正确地、安全地使用吸油烟机，请同时仔细阅读您所购买灶具的使用说明书。
- ❑ 如果发现吸油烟机有明显的损坏，请勿通电。请您立即与当地的西门子家电客户服务中心或经销商联系。
- ❑ 只有经过专业培训的，并具有维修资质的维修人员，才能对该吸油烟机进行维修。其他人员未经允许，不得擅自拆开吸油烟机进行维修，以免造成严重后果。

产品介绍

技术参数

产品型号	LC55SK950W
国标型号	CXW-180-C55SK950
产品外观	
额定工作电压	220V~50Hz
输入功率 电机	180W
照明	2X20W
自清洁	70W
风量 m ³ /min	18±1
静压 Pa	≥300(最大时)
噪声 dB(A)	≤69(声功率级)
净重 kg	21.5
外形尺寸 长度	900
mm 宽度	530
高度	640

该产品符合下列国家标准：

GB4706.1—2005《家用和类似用途电器的安全第一部分：通用要求》

GB4706.28—2008《家用和类似用途电器的安全吸油烟机的特殊要求》

GB/T 17713—1999《吸油烟机》

GB 19606—2004《家用和类似用途电器噪声限值》

产品标准

安全注意事项

⚠ 一氧化碳中毒！

吸油烟机在炉灶消耗煤气或其他燃料时使用，房间必须通风良好。这是因为燃气灶具在工作时需要消耗大量的空气帮助燃烧，为此请打开门、窗以确保厨房的空气流通，以避免产生窒息危险。

⚠ 烫伤危险！

请勿触摸已开启或关闭不久的灯罩，以免烫手。

⚠ 火灾危险！

- 禁止炉火直接烘烤吸油烟机。
- 请勿长时间的不清理截油网和油杯。
- 请勿在吸油烟机下直接烧烤食物。

3

注：净重指吸油烟机自身重量，不含调节罩、装饰罩、排风管及其它装箱清单附属物，详情请见装箱清单单页。

使用说明

- 如果您用动物脂肪或植物油烹饪食物时（例如：炸薯条、炸牛排等），请勿随意离开厨房。

这是因为灶具在工作时，会产生很高的温度，上列这些不正确的使用可能会导致吸油烟机因过热而损坏，或点燃吸油烟机中的剩余油脂而发生火灾事故。

首次使用前：

- 请确保吸油烟机的灯、截油网和油杯已被正确安装。

使用时：

- 当截油网和油杯中的聚集得越来越多的油而饱和的时候，不仅会增大着火的危险，也会影响吸油烟机的效率。
- 请正确、安全地使用您的灶具，并遵守灶具说明书中提及的注意事项。
- 在无人照顾的情况下，请勿让儿童或身体虚弱的人使用吸油烟机。
- 如果您发现吸油烟机的灯已损坏，那么请联系西门子客户服务中心进行更换，以免短路。
- 请勿用湿手插上/拔出电源插头。
- 请勿用力拽拉电线拔出电源插头。

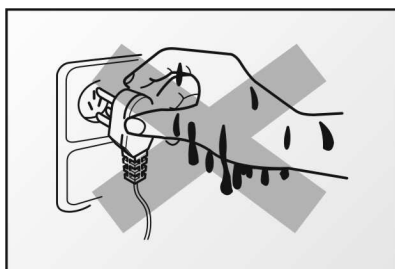

使用完毕后：

- 如果您长期不使用吸油烟机时，应将电源插头拔下。因为待机时也有 $\leq 2W$ 的微小电耗。

熟悉您的新吸油烟机

LC55SK950W

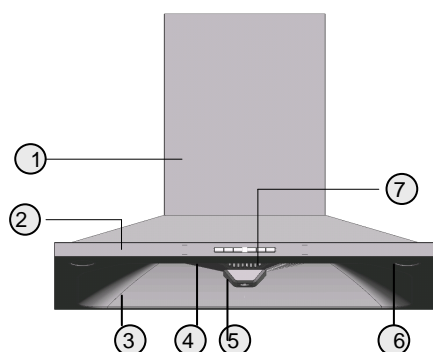







1. 装饰罩
2. 上盖
3. 无缝腔体
4. 截油网
5. 油杯
6. 照明灯
7. 开关

使用说明

控制开关





此机型均采用先进的电子感应式触摸开关，具有表面易清洗，使用寿命长等优点。

1. “风机开关 ①”按键
用于启动和关闭风机电源。
2. “照明 ”按键
用于打开和关闭照明灯，照明灯按键单独控制，不受其它按键影响。
3. “自清洁 ”按键
用来打开和关闭自清洁功能。
4. “风速 ”按键
调节风机速度。
5. “延时 ”按键
用于设置延时关闭风机时间。
6. “自动通风/锁键 ”按键
用于设置自动通风和锁键功能。
7. 燃气灶具→油烟机联动功能
此符号表示油烟机同配套的灶具有联动功能 （此符号无操作功能）。
其中灶具的操作请参考灶具说明书。

操作说明





- 1.启动油烟机风机：首次按下开关键①，以最大转速4速启动风机，中间窗口显示4 。启动后按  键，风速3,2, 1, 4循环变化。(注：此时中间数字单数显示，代表风速)

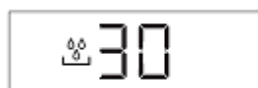

此时 风机运转时，按  键无响应，无法进入自动通风。





- 2.照明控制：首次按下照明键 ，灯在1.5秒内逐渐变到最亮，再次按下照明键，灯在3秒内逐渐变暗，熄灭。
如果按键保持1秒以上灯亮度将不停循环变化，松开按键，灯亮度将保持松开前的亮度，若再短按一次，灯立即灭，若再次长按，则接着当前亮度循环变化。



3. 自清洁功能：当使用一定时间后，显示窗口的自清洁图标  会不停的闪动，表示油烟机油脂饱和了，需要启动自清洁功能。此时，首先需要先关闭其它任何功能（除了灯外），然后按一下自清洁  键，油烟机进入自动清洁功能。

使用说明

如果中间窗口不显示自清洁图标，油烟机其它功能也关闭时（除了灯外），此时按下  按键3秒， 图标闪烁，再按一下，就打开了自清洁功能。



此功能共运行30分钟，此时中间窗口倒计时显示。清洁完毕，显示关闭。如果清洁10分钟后，提前按下  按键3秒，自清洁功能提前关闭。如果清洁不足10分钟就关闭自清洁功能， 图标仍闪烁提醒需要再次执行自清洁。用户也可在  闪烁时按下  按键3秒强制取消提醒。此功能运行时，按除灯外的其它按键都无响应。

注意：每次自清洁前，请清理掉油杯，防止油满溢出。自清洁时，也不要离开人。防止出现问题。



4. 风速调节功能：在油烟机风机工作时，每按一下风速按键 ，风速3、2、1、4 循环变化。
(注：此时中间数字单数显示，代表风机速度)





5. 延时功能：在油烟机风机工作时，按一下延时按键 ，显示 ，每按一次  键，延时关机时间变化一分钟，延时时间00-15分钟可调。
(注：此时中间数字双数显示，代表延时关机时间) 延时时间到达，自动关闭油烟机，同时关闭显示。

若设置时间为“00”，3秒内无调整，将退出延时关机功能，风机保持运转。



若时间未到即按下开关键，提前关闭油烟机。



6. 设置自动通风功能：在油烟机风机关闭状态，按一下  键，风机将在1速下每小时自动运转5分钟。5分钟运转时，显示  并倒计时。风机运转5分钟后，将暂停55分钟，此时显示自动通风图标 ；之后风机重新开始运转。按除了灯以外的任何按键将取消自动通风功能。

使用说明





7. 设置锁键功能：在风机关闭状态下，按  键3秒，进入锁键状态。显示  图标（风机运转时，按锁键无反应）
退出锁键状态：按  键持续3秒，退出锁键功能。

8. 燃气灶具→油烟机联动功能：通过设置配套的油烟机和灶具的对码，实现灶具对吸油烟机的自动控制。

注意：吸油烟机此符号无操作功能 

联动功能工作的条件：需灶具和吸油烟机安装位置不能超过5米。且仅能一台灶具联动一台油烟机。



首次使用时的对码：吸油烟机通电，灶具通电。长按吸油烟机  按键3秒，吸油烟机  闪烁显示等待对码，然后进行灶具的对码操作（其中关于灶具的具体操作请参考灶具说明书），完成对码后，油烟机的蜂鸣器长响一声，油烟机  显示2秒，此时进入灶具和油烟机的联动功能。

联动工作：打开灶具，油烟机自动在4速下启动。关闭灶具，油烟机在1速下延时3分钟关机。

联动时，吸油烟机也可进行开关灯、调节风速、延时功能、启动及关闭油烟机，自动通风，锁键。

若在自清洁启动时，联动功能不能工作。

其中关于灶具的具体操作请参考灶具说明书

安装说明

安全注意事项

- ❑ 只有经过专业培训的，并具有安装资质的安装人员，才能对该吸油烟机进行安装调试。其他人员未经允许，不得擅自对吸油烟机进行安装，以免造成严重后果。
- ❑ 如果您的厨房正处于装潢状态，那么请勿将吸油烟机暴露在外。因为建筑材料、灰尘、油漆、涂料以及它们所挥发的的气体，会使吸油烟机表面产生腐蚀和失去光泽，所以请在装潢完毕后安装吸油烟机。
- ❑ 在搬运和安装吸油烟机时，不要用手搬玻璃框和前面板，以免玻璃破裂或松动。
- ❑ 如果您发现该吸油烟机的电源线已损坏，那么必须使用从厂家的客户服务中心处购买专用的电源线，并由制造厂或其维修部或类似的专职人员进行更换。
- ❑ 请勿将吸油烟机安装在木质等易燃物的墙面上，安装吸油烟机的墙面应为不可燃物。
- ❑ 请勿将吸油烟机安装在使用固体燃料的炉具的上部。
- ❑ 请勿使吸油烟机和其它燃气器具（例如：燃气热水器等）共用一个烟道。
- ❑ 在墙钻孔时应避开墙内埋设的电线，以免引起触电危险。
- ❑ 该吸油烟机是完全符合所有相关安全规定的。
- ❑ 该吸油烟机必须接地，它配有一个三芯插头，这个插头必须插在确实接地的插座中。万一漏电，接地可以提供电流回路以避免触电。
- ❑ 请确保您家中的供电系统（电流、电压及连接导线）能够满足吸油烟机的正常负荷要求。
- ❑ 请确保您家中的供电系统（电流、电压及连接导线）能够满足吸油烟机的正常负荷要求。

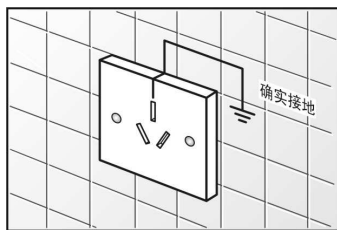

安装说明

安装位置和高度

- ❑ 请将吸油烟机安装在干燥且没有阳光直射的地方。
- ❑ 安装吸油烟机的墙面应有足够的强度，且表面平直。这样能使吸油烟机安装稳固，无晃动。
- ❑ 吸油烟机应安装于在灶具的正上方，且吸油烟机应与灶具在同一轴心线上。
- ❑ 吸油烟机底与燃气灶具的距离最小为750mm。吸油烟机底与电灶具的距离最小为650mm。最高不要超过800mm.以免降低机器的吸油效果。

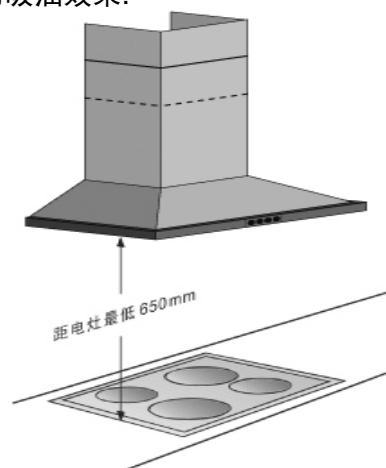
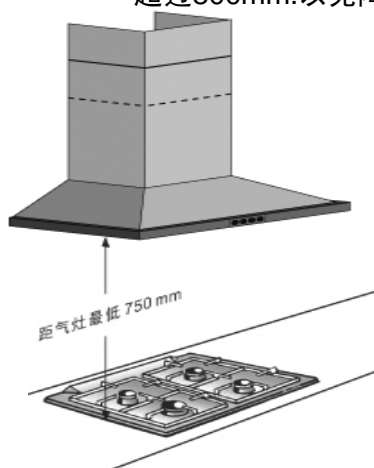
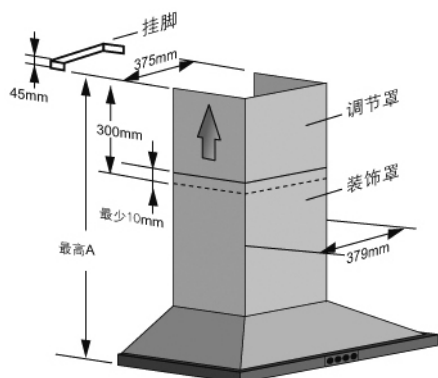

- ❑ 我们在每款吸油烟机中都配备了一个调节罩。出厂时,调节罩被安装于装饰罩内,如果您需要使用时,只需要将它向上抽出即可.在使用调节罩前,请注意图中尺寸。

产品型号	LC53950T1
尺寸A (mm)	930

- ❑ 如果您需要更高的调节罩(非免费材料),那么请于当地的西门子客户服务中心联系。
- ❑ 调节罩通过随即附带的挂脚固定于墙面.挂脚的安装高度请见左图.挂脚和调节罩用螺丝固定。

拆卸装饰罩

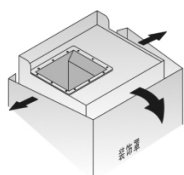

- ❑ 为了便于随后的排风管连接.可以按图所示将吸油烟机的装饰罩取下。

安装说明

安装固定件

- ❑ 请按图所示的步骤**1/2/3/4/5**在墙面上找出固定件（挂脚和固定架）的安装位置。如果您不需要使用调节罩，那么省略步骤**4**和**5**。
- ❑ 画线时，请使用铅笔或可擦的记号笔，以避免安装完毕后无法擦去残留笔迹。
- ❑ 画线时，请使用水平仪，以确保吸油烟机在接下来的安装过程中可以被水平安装。
- ❑ 在墙面找出固定件的安装位置后，用直径为 $\varnothing 10\text{mm}$ 钻头在墙面钻孔。
- ❑ 将随机附带的塑料膨胀管装入墙孔中。用随机附带的固定螺钉将固定件（挂脚和固定架）固定在墙面上。

产品型号	LC55SK950W
尺寸B(mm)	540

注：尺寸B的下沿是油烟机的最低点（不包含油杯）

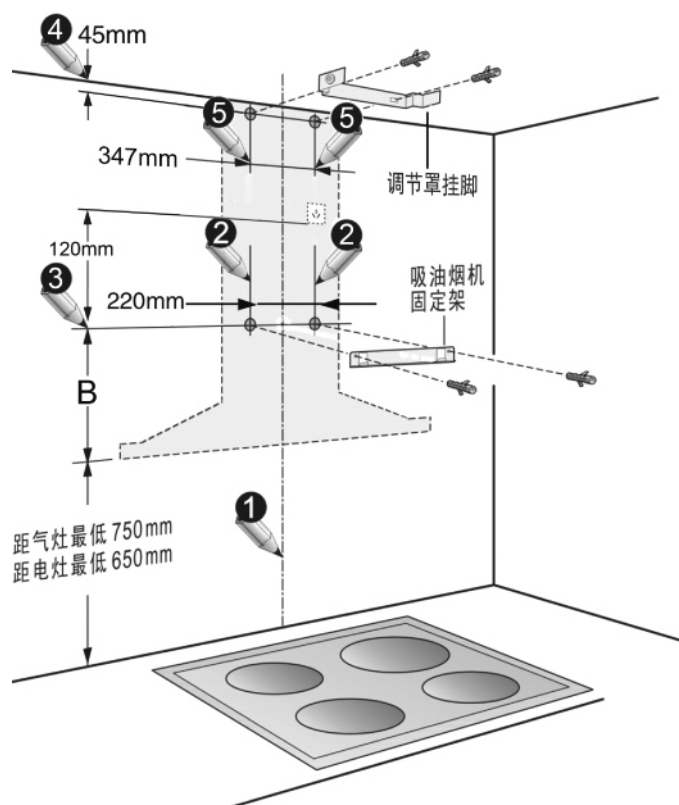

安装说明

固定吸油烟机

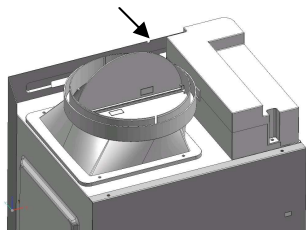

- ❑ 将吸油烟机挂在墙面的挂脚上。请确保吸油烟机无晃动和脱钩现象，并应尽量使吸油烟机处于水平状态。
- ❑ 在图示缺口处安装随机附带的固定螺钉，以防止吸油烟机从固定架上脱落。

连接排风管

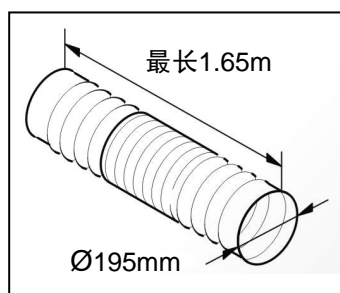

- ❑ 我们在每款吸油烟机中都配备了一根直径Ø195mm的、可伸缩的排风管，如果将该排风管完全拉直后的长度为1.65m。
- ❑ 请将排风管的一端与吸油烟机上的出风座连接，而排风管的另一端直接与共用烟道或外墙上的墙孔（墙孔直径应为Ø160mm）连接。

共用烟道

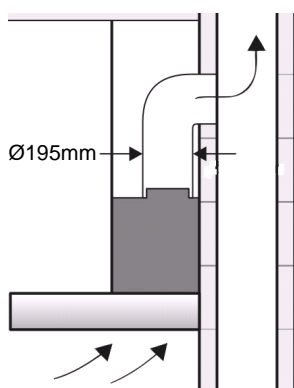

直接排出墙外

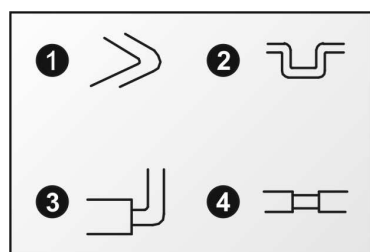
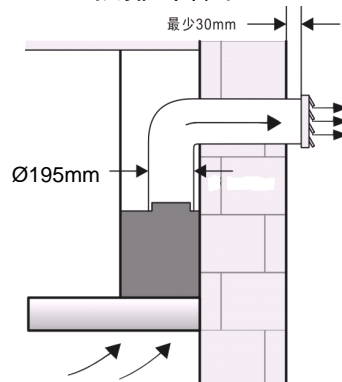

- ❑ 为了使吸油烟机能够很好的排出厨房内的油烟：
 1. 请勿使排风管的弯曲角度小于90度。
 2. 请勿使排风管出现“凹”形的弯曲，并尽可能的减少弯曲角的数量。
 3. 请勿使排风管与直径小于Ø195mm的排风管连接在一起。
 4. 请勿使用直径小于Ø195mm的管道作为中间连接管。

安装说明

5. 如果您需要将排风管直接连接到公共烟道，那么请勿将排风管插入共用烟道太深，以避免排风时阻力增大。
6. 如果您需要将排风管直接连接到墙外，那么我们建议在排风管一端装上百页窗（需另购），以避免室外的风回灌到室内。同时请务必使排风管伸出外墙面30mm。
7. 排出的气体不应排到用于排出其它燃烧的烟雾适用的热烟道中。

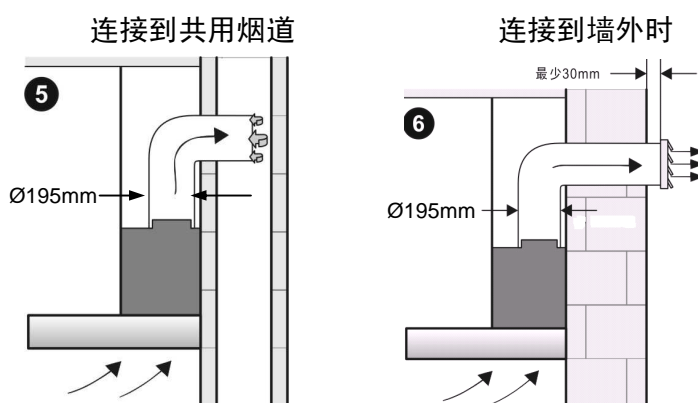

安装调节罩

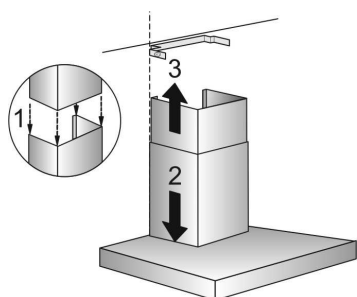

- 按图所示将装饰罩和调节罩固定在吸油烟机。
1. 将装饰罩和调节罩垂直的插入吸油烟机。
 2. 将调节罩从装饰罩抽出，与挂脚用螺丝固定。

安装油杯

推入油杯，按照油杯上箭头方向璇紧即可。

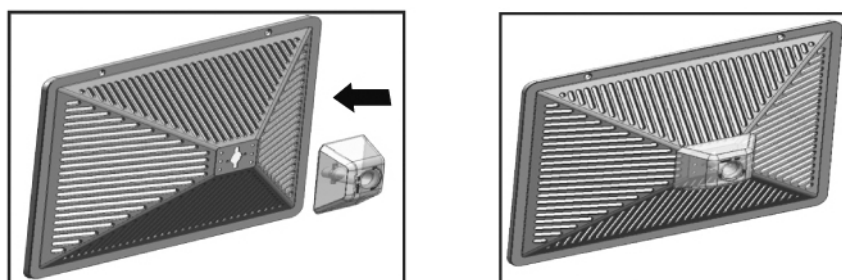

清洁、保养和维护

试运行

- ❑ 安装完毕后，请先对吸油烟机的表面进行清洁。然后将吸油烟机的电源插头插到插座中，并按照第5,6,7页的“使用说明”部分进行试运行操作。

清洁与保养您的吸油烟机

- ❑ 清洁或保养吸油烟机前，请务必先拔下电源插头。

清洁或保养吸油烟机时，请戴上防护手套，以防在擦拭过程中手指受伤。

请勿用水直接冲洗吸油烟机。

请根据您的使用频率和周围环境状况，进行定期地清洁和保养吸油烟机。这样可以能使您的吸油烟机保持良好的吸油烟效果和较长的使用寿命。

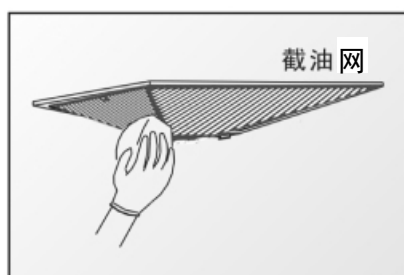

- ❑ 清洗截油网
截油网应每星期清洗，用软布清洗外表面即可。

- ❑ 清洗内腔
请用柔软的湿布，勿使用硬物或钢丝球。

- ❑ 清洗外壳
请使用中性的无研磨剂的清洗剂清洗表面。
清洁玻璃表面请用玻璃专用清洁剂。
请勿使用研磨海绵、含砂清洁剂、苏打、酸性、氯化物等清洁不锈钢表面。

请勿使用易伤害表面的工具（如钢丝球）擦拭吸油烟机。

请勿使用卫生间清洁剂等强力清洁剂清洗吸油烟机。

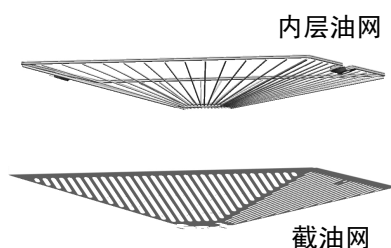

- ❑ 清洗内层油网
拧开截油网固定螺钉，拿下截油网，将内层油网浸泡在有清洁剂的水中十几分钟。然后用布在油网表面擦拭。

清洁、保养和维护

□油杯内储油三分之二时，应及时清理，防止溢出。按以下操作，拆下油杯即可。

按照油杯上所示方向旋松90°，使油杯挂钩通过截油网中的孔，将油杯取下。

危险!!!

如果不按说明书规定的方法清洗，吸油烟机有起火的危险。

异常现象及处理方法

□如果您按照下表的提示，仍不能将某一异常现象排除时，那么请您拔掉吸油烟机的电源插头，并联系我们的客户服务中心。

异常现象	可能原因	解决办法
机器不能正常工作	外界电磁干扰	拔下电源插头，等1分钟后，插电再试
电机不能转，灯不亮	电源插头未插入或插好； 电源插座无电	插好电源插头，请电工上门维修
电机能转，灯不能亮	照明灯坏	更换照明灯（拨打全国统一服务热线，联系客户服务专业人员上门服务）
吸力不强	未调节至最大转速； 厨房空气对流大	调节至最大转速，关闭一侧窗户
自清洁时，视窗“E1”闪烁显示	自清洁故障	拔下电源插头，等1分钟后，插电再试
未自清洁时，视窗“E2”闪烁显示，风机转动，间断蜂鸣，所有控制按键锁定	自清洁控制元件故障	拔下电源插头，等1分钟后，插电再试，仍不能排除异常现象时，请立即拔掉电源，拨打全国统一服务热线，联系客户服务专业人员上门服务

如果您的吸油烟机出现如下描述的现象，那么也请您立即拔掉吸油烟机的电源插头，并联系我们的客户服务中心。

□启动吸油烟机时，听到不规则的运转声。

□吸油烟机在运行过程中，有异常现象或异常振动。

□发觉有异味、烟雾、发热或其它未被提及的异常现象。

客户服务

善意提示

- ❑ **危险!!!**
只有经过专业培训的，并且有维修资质的维修人员。才能对该吸油烟机进行维修。其他人员未经允许，不得擅自拆开吸油烟机进行维修，以免造成严重后果。
- ❑ 在清洁吸油烟机周围物品（如吊顶，橱柜等）有可能触及吸油烟机时，请带上防护手套及做好其它防护措施，以防磕伤或划伤。
- ❑ 当您的吸油烟机出现异常时，在联系客服之前，请先参考《异常现象及处理方法》。如果维修人员上门后发现机器并无故障，那么即使在保修期内，您也必须得负担相关的费用。
- ❑ 如果您无法排除故障，那么请拔掉吸油烟机的电源插头，并联系我们的客户服务中心。
- ❑ 当您与客户服务联系时，请指明您吸油烟机的产品代码（E-Number）、机号（SER No.）和生产日期（Production Date）。这样有助于我们省去不必要的麻烦，同时也可以为您省去不必要的相关开支。在吸油烟机的铭牌上，就可以找到这些信息。

LC55SK950W

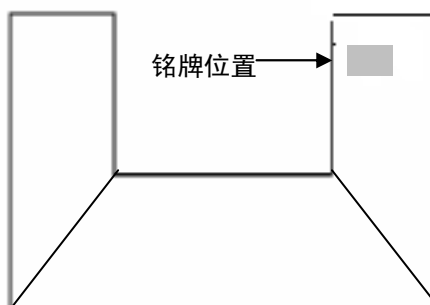

SIEMENS  博西华电器(江苏)有限公司 BSH Electrical Appliances (Jiangsu) Co., Ltd.		注 意	
Hood Type 吸油烟机种类	Type 型号	<ul style="list-style-type: none"> ○ 避免燃气灶空烧，以免损坏本产品。 ○ 正确选用洗涤剂，以防剥落产品表面的涂层。 ○ 吸油烟机要定期擦拭，擦掉附着在表面的水分油污。（开关、电动机等电气部件要防止进水） ○ 擦拭时当心金属板的快口伤手，最好戴橡胶手套擦拭。 ○ 手紧螺母顺时针方向为旋松。 	
E-Number 产品代码	Input 输入功率		
Voltage/Frequency 电压/频率	Elec. Control 电子控制	<ul style="list-style-type: none"> ○ 擦拭时务必拔掉电源插头。 ○ 非专业人员不准改拆内部电气线路。 	
Color/Material 颜色/材料	Serial No. 机号		
FD No. FD识别码	Production Date 生产日期		

客户服务

保修说明

- 根据中华人民共和国《部分商品修理更换退货责任规定》，本机作为家用电器，自购买之日起主要部件包修三年，整机包修一年。用于生产经营目的、商用、公司集体使用等用途所购买的家电，其整机及主要零配件的包修期为3个月，除非购销合同中另有规定。
- 厂方、商业单位出售的降价处理商品保修条件同上，降价部位不予包修。
- 修期内，用户送修时必须持有送修产品的有效购买发票和厂方指定的相关三包凭证，三包有效期自发票开具之日起。用户应妥善保管保修卡和购机发票，送修时必须同时出示保修卡和购机发票。用户遗失购买发票时，应按出厂日期推算三包有效期。
- 根据国家规定，下列项目不属于免费包修范围，应实行收费修理：
 - 消费者搬运、安装、使用、维护、保管不当而损坏的。
 - 电源电压低于187伏或高于240伏而损坏的。
 - 自行或非厂方特约维修点拆修的。
 - 无三包凭证和有效购买发票的。
 - 三包凭证编号与修理产品不符或涂改的。
 - 因不可抗力造成产品损坏的。
 - 过了免费包修期的。
 - 由于产品使用环境条件，例如：电源、水源、温度、湿度等非本公司所能控制的因素引起的一切损坏及损失，不在免费保修范围内。

服务承诺

- 24小时热线
- 市区内24小时上门
- 免费安装调试（材料费除外）
- 电话咨询服务
- 终身提供服务

纸张大小：16开（18.4×26厘米）



客服保修卡

	西门子家电保修卡		
	顾客姓名		联系电话
	联系地址		
	购买日期		
	产品代码		发票号码
	维修点名称		维修点电话

结算第五联

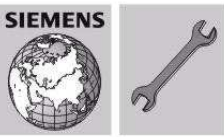
	顾客姓名		联系地址	
	购买日期		发票号码	
	产品代码		出厂年月	
	修理日期		出厂序号(箱号)	

结算第四联

	顾客姓名		联系地址	
	购买日期		发票号码	
	产品代码		出厂年月	
	修理日期		出厂序号(箱号)	

结算第三联

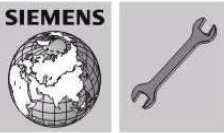
	顾客姓名		联系地址	
	购买日期		发票号码	
	产品代码		出厂年月	
	修理日期		出厂序号(箱号)	

结算第二联

	顾客姓名		联系地址	
	购买日期		发票号码	
	产品代码		出厂年月	
	修理日期		出厂序号(箱号)	

结算第一联

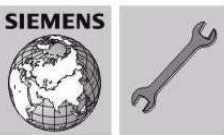
	顾客姓名		联系地址	
	购买日期		发票号码	
	产品代码		出厂年月	
	修理日期		出厂序号(箱号)	

纸张大小：16开（18.4×26厘米）



纸张大小：16开（18.4×26厘米）



物料号： 9000610625

版 次： PDC01

修订日期： 2010年11月

西门子家电中文网站：<http://www.siemens-home.com>

全国统一服务热线：4008899999

客户服务电子信箱E-mail：Careline.China@BSHG.com