

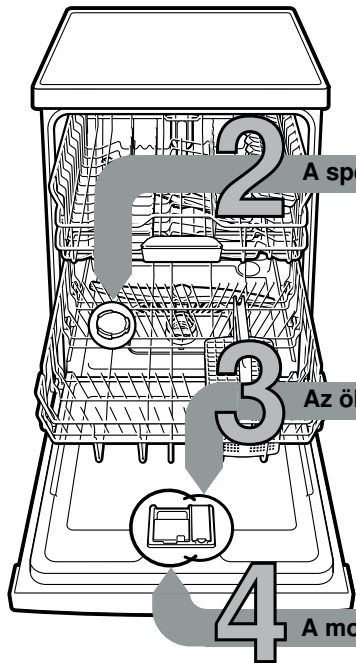

Röviden és közérthetően:
minden, ami a mosogatógéphez
kell ...

**Az első használat előtt
feltétlenül olvassa el a felállítási
és használati utasítást!**



1

A lágyítóberendezés beállítása *

A vízkeménységről
érdeklődjön
a vízműveknél,
majd írja be
az értéket ...



°dH	Keménység- tartomány	mmol/l	Fokozat	A	B	C
0-6	lágy	0-1,1	0	○	○	○
7-16	közepes	1,2-2,9	1	●	○	○
17-21	kemény	3,0-3,7	2	●	●	○
22-35	kemény	3,8-6,2	3	●	●	●

* csak az első
mosogatás
előtt, vagy ha
a vízkeménység
értéke megváltozott

Hamar kész ...

és így állítsa be

- Kapcsolja be a BE/KI kapcsolót.
- Tartsa lenyomva a > gombot, és a START gombot addig nyomja, amíg villogni nem kezd a S és a „End” kijelzés.
- Engedje el a gombot. Az S kijelzés villog, és világít az A kijelzés (= 1-es fokozat).
- A beállítást a következőképpen módosítsa:
 - A < gombot addig nyomja, amíg be nem állította a kívánt fokozatot.
- Nyomja meg a START gombot. A S és a „End” kijelzés kialszik. A beállított fokozatot tárolja a memória.
- Zárja be az ajtót.

A speciális só betöltése

Vízköoldás (a 0 beállítási érték esetén szükségtelen!) ...

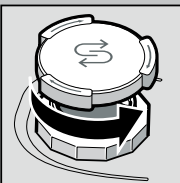

Csavarja
le a fedelet.

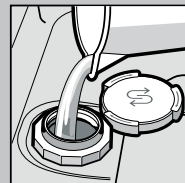

Csak az első
mosogatás előtt
töltse meg
a sótartályt
vívze.

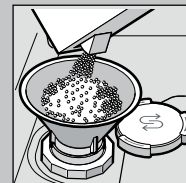

Speciális sót
töltson be
(soha ne
mosogatószert!)

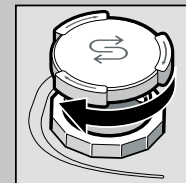

Zárja vissza
a fedelet.
Azonnal
mosogathat!

Az öblítőszer betöltése

Ragyogóan tiszta ...

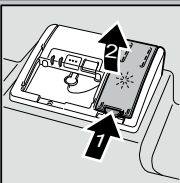

Nyomja meg
az 1-es jelzést,
emelje fel
a 2-es fedelet.

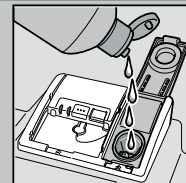

Töltse be az
öblítőszeret.

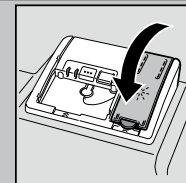

Zárja vissza
a fedelet.
KATT!

A mosogatószer betöltése

Sok szennyeződés, sok tisztítószer ...

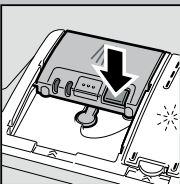

Esetleg nyissa
fel a fedelet
(nyomja meg
a gombot).



Figyelem!
A kombinált
termékek nem
alkalmasak minden
programhoz, vegye
figyelembe a gyártó
utasításait.

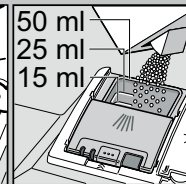
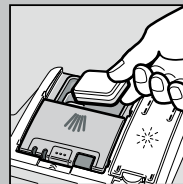

A mosogatószert
csak a száraz
mosogatószer-
kamrába
töltse be.

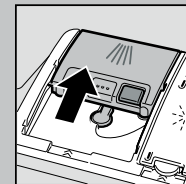

Tolja vissza
a fedelet,
nyomja le.
KOPP!

5

A készülék bekapcsolása

6

A program kiválasztása

Gyors, takarékos vagy intenzív ...

Programtáblázat

Ez a táblázat az összes lehetséges
programot tartalmazza.
Készülékének megfelelő programjait
a kezelőlap alapján válassza ki.

A programadatok laborban mért értékek
és megfelelnek az EN 50242 európai normának.
A gyakorlatban előfordulhatnak eltérések.
* normál fél töllet

Intenzív 70°	Normál 65°	Eco 50°	Kímélő 40°	Gyors 45°	Előöblítés
Időtartam óra : percben.	← 2:55 - 1:10 →	← 2:55 - 1:10 →	← 2:55 - 1:10 →	← 0:29 * →	← 0:15 →
Áramfogyasztás kWh-ban	← 1,50 - 0,80 →	← 1,50 - 0,80 →	← 1,50 - 0,80 →	← 0,80 →	← 0,05 →
Vízfogyasztás literben	← 15 - 12 →	← 15 - 12 →	← 15 - 12 →	← 10 →	← 4 →

9

Készülék kikapcsolása Minden tiszta ...

8

Program elindítása Rajta ...

7

Kiegészítő funkciók **

Rugalmasan csinálják ...

Időmegtakarítás (VarioSpeed)
... nagyobb
energiafelhasználás
révén azonos
mosogatási
teljesítmény
mellett éri el.

Fele mennyiség
... kevés edény esetén,
vizet, energiát és időt
takarít meg.

Intenzív zóna
... vegyes töltethez
alkalmas. A mosogatási
nyomás és mosogatási
hőmérséklet némileg
megnö.

Higiénia
... mosogatás közben
a hőmérséklet megnö.
Ezzel a mosogatás
higiénikusabb lesz.

Extra szárítás
... öblítés közben
a magasabb
hőmérséklet révén
javítja a szárítási
eredményt. (Ügyeljen
az érzékeny
edényrészekre!)

** modellől függően

Karbantartás és ápolás

Hogy a mosogatás tökéletes legyen ...

A szennyvíz-szivattyú tisztítása

Szűrők
...ellenőrizze,
esetleg tisztítsa
meg őket

Forgassa
el a szűrőhengert,
vegye
ki a szűrőrendszert ...

csapvíz
alatt
mossa le ...

helyezze vissza ...

A szűrőrendszert
csavarja be,
**FIGYELJE
A JELÖLÉST!**

- Húzza ki a hálózati csatlakozót.
- Távolítsa el a szűrőket,
és a vizet meregesse ki.
- A fedelet emelje ki (A).
- A járókerék környékét vizsgálja meg,
hogy nincsenek-e ott idegen testek.
- A fedelet hallhatóan pattintsa be (B).
- A szűrőket helyezze be.

Mosogatókarok
...távolítsa
el a dugulásokat/
lerakódásokat

az alsó kart
húzza felfelé ...

csavarja
le a felső kart ...

folyó víz alatt
(esetleg
fogpiszkálóval)
tisztítsa ki
a permetező
fúvókákat ...

helyezze vissza
az alsó kart ...

csavarja be erősen
a felső kart

A

B
KATT!

Kiseb zavarok sajátkezü elhárítása ...

... nézzen utána, megéri!

A további útmutatásokat megtalálja a használati utasításban

Hibajelenség	Lehetséges okok	A hiba elhárítása
Világít a „” kijelzés	A hozzáfolyó szerelvény összenyomódott vagy elvízkövesedett 	Nyissa ki a hozzáfolyó szerelvényt. 1. A vízcsatlakozást csavarja le. 2. Tisztítsa meg a vízcsatlakozásban levő szűrőt! 3. Ha nyitva a vízcsap, az átfolyási mennyiség min. 10 l/min kell, hogy legyen. Kisebb átfolyás esetén ki kell cserélni a hozzáfolyó szerelvényt. A hozzáfolyó tömlőt megtörés nélkül helyezze el.
	A szennyvíz-tömlő eltömődött vagy meg van törve. A szennyvíz-szivattyú burkolata nincs felszerelve	A szennyvíz-tömlőt megtörés nélkül vezesse el. Szerelje fel a burkolatot (lásd fent).
	A szennyvízszivattyú leblokkolt	Tisztítsa meg a szennyvízszivattyút (lásd fent).
Villog a „” kijelzés	A készülék műszaki hibás	Hívja fel a gyári vevőszolgálatot (nevezze meg a hibajelzést). A készüléket áramtalanítsa.
A készülékben maradék víz van	A program még nem fejeződött be	Kapcsolja be a készüléket és csukja be, ill. szakítsa meg a programot (lásd a program megszakítása).
Rozsdafoolt az evőeszközön	Az evőeszköz nem rozstaálló A kemény késpengék hajlamosabbak Külső rozsta	Mosogatógépben mosogatásra alkalmas evőeszközt használjon. Soha ne mosogasson a gépben rozsdásodó eszközöket.

Hibajelenség	Lehetséges okok	A hiba elhárítása
Az edény nem tiszta Homok vagy grízszerű maradványok az edényen 	Az edények egymáson ill. egymás fölött vannak Túl kevés a mosogatószer Nem megfelelő programot választott A mosogatókar-fúvókák eltömődtek A szűrők elszennyeződtek, nem illeszkednek jól A mosogatókarok leblokkoltak	Az edényeket egyenként elkülönítve rakja be, kerülje a ráfekvéseket. Tartsa be a gyártó (mosogatószer) előírásait. Erősebb programot válasszon. Tisztítsa meg a mosogató karokat (l.m.f.). Tisztítsa meg a szűrőket (lásd fent). Az edényt úgy helyezze el, hogy a mosogatókarok szabadon foroghassanak.
Foltok és fátýolosodás	Túl sok/túl kevés az öblítőszer-adagolás	Fátýolosodás esetén: csökkentse az adagolást. Víz- vagy vízkőfoltok esetén: növelje az adagolást.
Az edény nedves maradt	Öblítőszer A használt kombinált mosogatószernek rossz a szárítási teljesítménye Készülék beállítása	Növelje az adagolást. Cserélje ki a terméket. Használjon öblítőszer.
Tejszínű lerakódások az edényeken (eltávolíthatók)	Rozszul állította be a vízkeménységet Hiányzik a só	Aktiválja az intenzív szárítást (modelltől függően). Helyesen állítsa be a vízlágyító berendezést. Töltson be só.
Tejszínű bevonatok, az üveg nemű homályos/fénytelen (nem eltávolíthatók)	A poharak nem alkalmasak a mosogatógépben való mosogatásra	Mosogatógépben mosogatható üvegárut használjon. Üvegkímélő mosogatószert használjon.
A műanyag/egyéb edények elszennyeződtek	Túl kevés a mosogatószer Élelmiszer-színezékek által okozott elszennyeződések (paradicsomszósz)	Tartsa be a gyártó (mosogatószer) előírásait. Az elszennyeződések jelentéktelenek; a további öblítéseknek eltűnnek.

A program megszakítása ...

A helyes elrendezés ...

Program közben a START gombot kb. 3 másodpercre (Reset) nyomja meg.



Kb. 1 perc után a programnak vége, világít a „program vége” kijelzés.



Kapcsolja ki a készüléket.

A mosogatógépben is elmosogatható edényeket (anélkül, hogy azokon hamu-, viasz-, zsiradék-, festékmaradványok vagy címkek lennének; a nagyobb mennyiségű gyümölcsíz-, tejtermék- vagy ételmaradékokat nagyjából távolítsa el) a használati utasításnak megfelelően rendezze el, majd ellenőrizze, hogy a mosogatókarok tudnak-e szabadon forogni.