

La nuova asciugatrice

Congratulazioni - Avete scelto un elettrodomestico moderno, qualitativamente pregiato, di marca Siemens.
L'asciugatrice a condensa dotata di scambiatori di calore e di pulizia automatica si distingue per il basso consumo di energia e le ridotte spese di manutenzione → pagina 6.
Il funzionamento e il perfetto stato di tutte le asciugatrici prodotte dalla nostra fabbrica vengono verificati con cura.
In caso di domande, il nostro servizio di assistenza clienti è volentieri a vostra disposizione.

Smaltimento conforme
Smaltire il materiale d'imballaggio secondo le norme di tutela ambientale.
Questo apparecchio è dotato di contrassegno conformemente a quanto previsto dalla direttiva europea 2002/96/CE in materia di apparecchi elettrici ed elettronici dismessi (waste electrical and electronic equipment - WEEE).
La normativa indica i requisiti necessari ai fini della ripresa in consegna e dello smaltimento degli apparecchi dismessi validi a livello europeo.

Per ulteriori informazioni circa i nostri prodotti, accessori, pezzi di ricambio e servizi consultare il sito: www.siemens-home.com

Indice

■ Preparazione	2
■ Impostazione dei programmi	2
■ Asciugatura	3/4
■ Avvertenze sulla biancheria	5
■ Osservare con estrema attenzione	6
■ Guida dei programmi	7
■ Installazione	8
■ Protezione antigelo / Trasporto	8
■ Cura e pulizia	9
■ Dati tecnici	10
■ Accessori opzionali	10
■ Rumori normali	11
■ Cosa fare se ... / Servizio di assistenza clienti	12
■ Norme di sicurezza	13

Utilizzo conforme

- esclusivamente per uso domestico,
- esclusivamente per asciugare tessuti che sono stati lavati con acqua.

Non lasciare i bambini senza sorveglianza nei pressi dell'asciugatrice!
Tenere gli animali domestici lontani dall'asciugatrice.

Per ulteriori informazioni circa i nostri prodotti, accessori, pezzi di ricambio e servizi consultare il sito: www.siemens-home.com

Preparazione Installazione vedere pagina 8

Controllare l'asciugatrice
Inserire la spina

Selezionare e introdurre la biancheria
Togliere tutti gli oggetti dalle tasche. Attenzione agli accendini. Prima dell'introduzione il cestello deve essere vuoto. Vedere Guida dei programmi a pagina 7.

Selezionare e regolare il programma
Selezionare il programma di asciugatura ... e adattarlo alle proprie esigenze

... e adattarlo alle proprie esigenze



<p>Lavare il filtro per lanugine sotto l'acqua corrente → pagina 4.</p> <p>Svuotare il contenitore per l'acqua di condensa. Event. pulire il filtro presente nel contenitore dell'acqua di condensa → pagina 9.</p> <p>Fine del programma tra 1-24 ore (se necessario, premere più volte il tasto) selezionabile sempre all'ora intera successiva.</p> <p>Pulizia automatica dello scambiatore di calore. Cin</p>	<p>Pulire il filtro</p> <p>Svuotare il contenitore acqua</p> <p>Fine fra</p>	<p>Delicato Temperatura ridotta per tessuti delicati ☐, con tempo di asciugatura più lungo, ad es. poliacrilico, poliammide, elastan o acetato.</p> <p>Stiramento Riduce le sgualciture e aumenta la fase anti piega dopo la fine del programma.</p> <p>Segnale acustico Opzione ON/OFF per il segnale acustico al termine del programma.</p>
--	---	--

Asciugatura

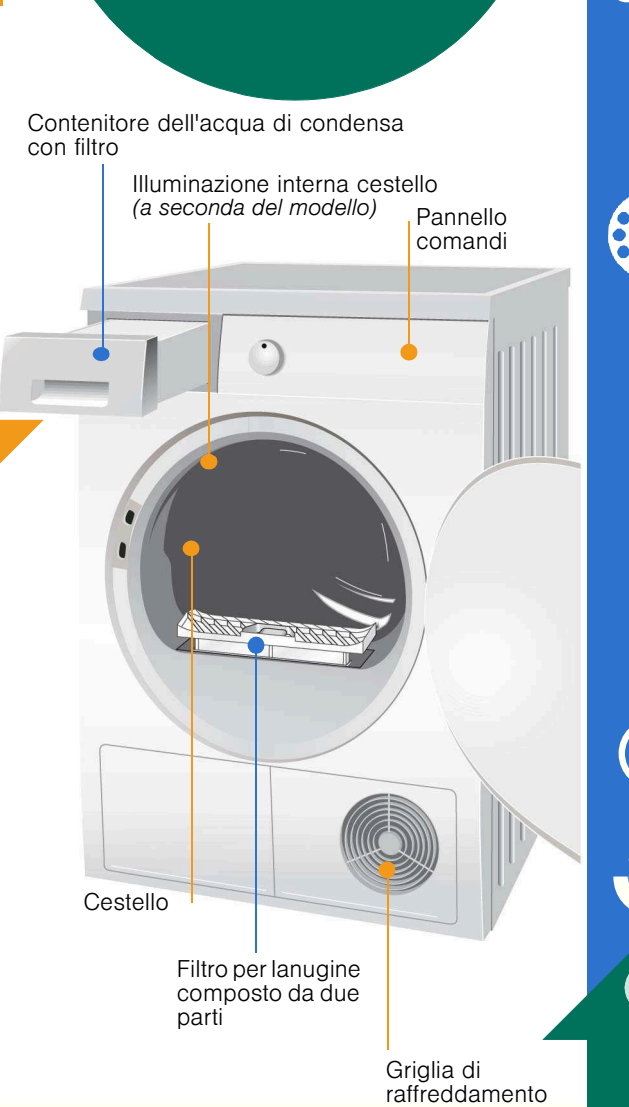

Asciugatura
Durante il processo di asciugatura non estrarre e non svuotare il contenitore dell'acqua di condensa.

Svuotare l'acqua di condensa

Svuotare il contenitore **dopo ogni** asciugatura, non durante l'asciugatura!
1. Estrarre il contenitore dell'acqua di condensa mantenendolo orizzontale.
2. Eliminare l'acqua di condensa.
3. Inserire il contenitore fino all'arresto.
Se la spia **Svuotare il contenitore acqua** continua a lampeggiare anche dopo lo svuotamento → **Filtro nel contenitore dell'acqua di condensa**, pagina 9.

Pulire i filtri per lanugine
Il filtro per lanugine è composto di due parti.

Pulire la parte interna del filtro per lanugine **dopo ogni** asciugatura:
1. Aprire lo sportello. Rimuovere la lanugine dallo sportello.
2. Estrarre e aprire la parte interna del filtro per lanugine.
3. Rimuovere la lanugine (passando la mano sul filtro per lanugine).
Pulire il filtro per lanugine molto sporco o intasato sotto l'acqua corrente e asciugarlo bene!

Pulire la parte esterna del filtro per lanugine **ogni 5** processi di asciugatura:
4. Estrarre la parte esterna del filtro per lanugine.
5. Aprirlo e rimuovere la lanugine. Sciacquarlo sotto l'acqua corrente e asciugarlo bene!

Spegnere l'asciugatrice
Impostare il selettore programmi su **Spento**. Non lasciare biancheria umida nell'asciugatrice.

Estrarre la biancheria
L'asciugatrice dispone di una funzione anti piega automatica. Il cestello viene mosso per 60 minuti a determinati intervalli di tempo. La biancheria resta soffice e morbida (per due ore se è stata selezionata la funzione **Stiramento**).

Fine del programma non appena si accende la spia **Fine/Antipiega**.

Interrompere il programma Aggiungere o estrarre la biancheria.

i Il processo di asciugatura può essere interrotto per un breve intervallo di tempo per aggiungere o estrarre la biancheria, poi però deve essere svolto fino al termine!
1. Aprire lo sportello, l'asciugatura si interrompe.
2. Aggiungere o estrarre la biancheria e chiudere lo sportello.
3. Se necessario selezionare nuovamente il programma e le funzioni supplementari.
4. Premere il tasto **Avvio/Arresto**. Dopo alcuni minuti viene aggiornata l'indicazione del tempo residuo.

Avvertenze sulla biancheria...

Etichette dei tessuti
Osservare le istruzioni del produttore per il trattamento dei tessuti.
☑ Asciugatura a temperatura normale.
☑ Asciugatura a temperatura ridotta → selezionare anche **Delicato**.
☑ Non asciugare a macchina.

Prestate attenzione alle norme di sicurezza pagina 13!
Non asciugare i seguenti tessuti nell'asciugatrice:
- Tessuti impermeabili all'aria (per es. gommati).
- Tessuti delicati (seta o tende sintetiche) → formazione di pieghe!
- Biancheria con macchie d'olio.

Consigli per l'asciugatura
- Per un risultato d'asciugatura uniforme, selezionare la biancheria in base al tipo di tessuto e al programma di asciugatura.
- Asciugare piccoli capi di biancheria (per es. calze per neonati) con capi di grandi dimensioni (per es. asciugamani).
- Chiudere chiusure lampo, ganci e asole, abbottonare le federe. Legare insieme cinture di stoffa, nastri di grembiule, ecc.
- Non asciugare eccessivamente la biancheria sintetica → rischio di stropicciature! Lasciarla asciugare completamente all'aria.
- Non asciugare la lana nell'asciugatrice, rinfrescarla solamente → pagina 7 Programma **Lana finish**.
- Non stirare la biancheria subito dopo l'asciugatura, raccoglierla tutta insieme e lasciarla riposare per qualche minuto → l'umidità residua si distribuisce così uniformemente.
- I tessuti a maglia (per es. t-shirts, capi tricot) spesso alla prima asciugatura si restringono. → non usare il programma **Super Asciugatura**.
- La biancheria inamidata è solo parzialmente idonea per l'asciugatura. → l'amido lascia una patina che pregiudica l'asciugatura.
- Nel lavaggio di biancheria per cui si prevede l'uso dell'asciugatrice dosare l'ammorbidente in base alle indicazioni del produttore.
- Per tessuti preasciugati, a più strati o piccoli capi di biancheria singoli utilizzare il programma a tempo. Adatto anche per postasciugatura.

Tutela dell'ambiente / Indicazioni per il risparmio
- Prima dell'asciugatura, centrifugare accuratamente la biancheria nella lavatrice. → velocità di centrifugazione più elevate abbreviano il tempo di asciugatura e riducono il consumo di energia; centrifugare anche la biancheria sintetica.
- Utilizzare, ma non superare, il carico massimo consigliato → Guida dei programmi pagina 7.
- Durante l'asciugatura arieggiare bene l'ambiente.
- Non ingombrare o ostruire la griglia di raffreddamento.

Osservare con estrema attenzione ...

L'asciugatrice garantisce un elevato risparmio energetico e dal punto di vista tecnico si distingue per un circuito refrigerante che, analogamente a quanto avviene nei frigoriferi, permette di sfruttare l'energia in modo efficiente.
Lo scambiatore di calore dell'asciugatrice viene pulito automaticamente durante l'asciugatura.
Il filtro per lanugine e il filtro nel contenitore dell'acqua di condensa devono essere puliti con regolarità.

Non mettere mai in funzione l'asciugatrice senza filtro per lanugine e contenitore dell'acqua di condensa con filtro!

Filtri per lanugine
Durante l'asciugatura il filtro cattura la lanugine e i capelli presenti sulla biancheria. Se intasato, il filtro per lanugine può ridurre l'efficacia dello scambiatore di calore. Quindi pulire sempre il filtro per lanugine dopo ogni asciugatura. Lavarlo regolarmente sotto l'acqua corrente → pagina 4.

Filtro nel contenitore dell'acqua di condensa
Il filtro nel contenitore dell'acqua di condensa depura l'acqua di condensa. Quest'ultima viene utilizzata per la pulizia automatica. Il filtro va pulito regolarmente sotto l'acqua corrente. Prima di pulire il filtro occorre svuotare il contenitore dell'acqua di condensa → pagina 4/9.

Capi di biancheria
Non asciugare capi che sono entrati in contatto con solventi, olio, cera, grasso o vernice: per es. fissatori per capelli, solventi per unghie, smacchiatori, benzina, ecc.
Ricordarsi di svuotare le tasche.
Non asciugare tessuti impermeabili all'aria.
Evitare i capi che producono molta lanugine.
Rinfrescare la lana solo con l'apposito programma.

Guida dei programmi vedere anche pagina 5

Dopo l'asciugatura: biancheria da...

Programma	Carico massimo	Tipi di tessuti
Cotone/Colorati	max. 7 kg	Stiratura con ferro, Super Asciugatura, Normale
Delicati	max. 3,5 kg	Stiratura con ferro, Normale, Forte
Mix	max. 3 kg	Normale
Outdoor	max. 1,5 kg	Normale
Lana finish	max. 3 kg	Normale
Speed 40 min	max. 2 kg	Normale
Programma a tempo caldo 30	max. 3 kg	Normale

Per capi misti in cotone e tessuti sintetici (tessuti misti).
Per tessuti con membrane di rivestimento, tessuti idrorepellenti, tessuti tecnici, tessuti in pile (asciugare separatamente giacche/pantaloni con imbottitura rimovibile).
Per tessuti in lana lavabili in lavatrice. I tessuti diventano più soffici ma non asciutti.
Alla fine del programma estrarre i tessuti e stenderli.
Per biancheria che deve essere asciugata rapidamente, per es. di tessuto sintetico, cotone o misto. I valori possono discostarsi da quelli indicati in base al tipo di tessuto, alla biancheria da asciugare, all'umidità residua del tessuto e alla quantità del carico.
Per tessuti preasciugati, a più strati o piccoli capi di biancheria singoli.
Anche per postasciugatura.

06 10 / 9000652523

Siemens Electrotech GmbH
Carl-Wery-Str. 34
81739 München/Deutschland

WT44W360IT

Installazione



- Fornitura: asciugatrice, istruzioni per l'uso e l'installazione.
- Controllare eventuali danni da trasporto.
- L'asciugatrice è molto pesante. Non sollevarla da soli.
- Attenzione agli spigoli vivi.
- Non installare in ambiente a rischio di gelo. Il congelamento di acqua nella macchina può causare danni!
- In caso di dubbio fare collegare l'apparecchio da un tecnico specializzato.
- Non sollevare l'asciugatrice afferrandola per parti sporgenti (per es. sportello) - pericolo di rottura.

1. Installare l'asciugatrice

- La spina di alimentazione deve essere sempre raggiungibile.
- Disporre l'asciugatrice su una superficie di installazione pulita, piana e solida.
- La griglia di raffreddamento sul davanti dell'asciugatrice deve essere libera.
- Mantenere pulita l'area attorno all'asciugatrice.
- Livellare l'asciugatrice con i piedini a vite.
- Utilizzare la bilancia idrostatica.
- Non rimuovere mai i piedini a vite.

Togliere tutti gli accessori dal cestello. Il cestello deve essere vuoto.

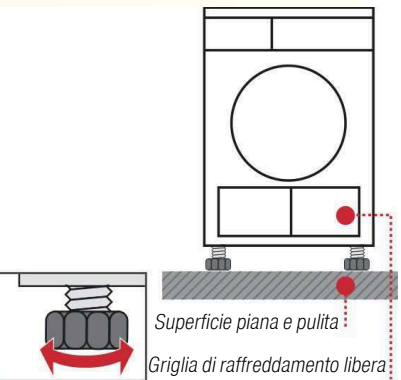

Non collocare l'asciugatrice dietro una porta o una porta a soffietto, poiché l'apertura dello sportello dell'asciugatrice può essere bloccata o ostacolata. In questo modo si evita che i bambini possano rimanere imprigionati e che rischiano la vita.

2. Allacciamento alla rete

- Collegare a norma una presa di contatto di terra a corrente alternata, in caso di dubbio fare controllare da un tecnico specializzato.
- La tensione di rete e l'indicazione di tensione sulla targhetta dell'apparecchio (→ pagina 10) devono coincidere!
- I valori di allacciamento e i fusibili necessari sono indicati sulla targhetta dell'apparecchio.

Protezione antigelo

Non azionare l'asciugatrice in caso di pericolo di gelo.

Preparazione

1. Svuotare il contenitore per l'acqua di condensa → pagina 4.
2. Posizionare il selettore programmi sul programma prescelto.
3. Premere il tasto **Avvio/Arresto** → l'acqua di condensa viene pompata nel contenitore.
4. Attendere 5 min., svuotare di nuovo il contenitore dell'acqua di condensa.
5. Impostare il selettore programmi su **Spento**.

Trasporto

- Preparazione dell'asciugatrice → vedere "Protezione antigelo".
- Trasportare l'asciugatrice mantenendola diritta.
- Dopo il trasporto lasciarla ferma per due ore.



Nell'asciugatrice potrebbe trovarsi dell'acqua residua. Se l'asciugatrice viene trasportata in modo obliquo l'acqua può fuoriuscire.

Cura e pulizia

Solo a macchina spenta.



Scambiatore di calore

Lo scambiatore di calore dell'asciugatrice viene pulito automaticamente durante l'asciugatura e sul display viene visualizzato **Cln**. Durante il processo di pulizia non estrarre il contenitore dell'acqua di condensa.

Superfici esterne dell'asciugatrice, pannello comandi, griglia di raffreddamento

Rimuovere subito i residui di detersivo. Strofinare con un panno morbido, umido.

Filtro nel contenitore dell'acqua di condensa

Svuotando il contenitore il filtro viene pulito automaticamente. Ciononostante pulirlo regolarmente sotto l'acqua corrente → evitare la formazione di depositi di sporco/impurità difficili da rimuovere.

1. Estrarre il contenitore dell'acqua di condensa.

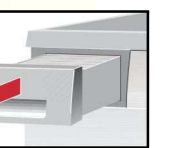

2. Estrarre il filtro dal dispositivo di arresto.

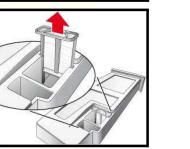

3. Lavare il filtro sotto l'acqua corrente oppure in lavastoviglie.

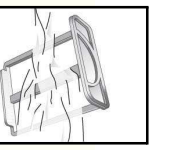

4. Inserire il filtro.

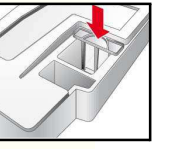

5. Inserire il contenitore dell'acqua di condensa fino all'arresto.



Azionare l'asciugatrice solo con il filtro inserito.



Sensore di umidità

L'asciugatrice è dotata di sensori di umidità in acciaio inox. I sensori di umidità misurano il grado di umidità della biancheria. In caso di funzionamento prolungato, è possibile che si formi un sottile strato di calcare sui sensori di umidità.

1. Aprire lo sportello.
2. Pulire i sensori di umidità con una spugna umida e ruvida.



Non utilizzare lana d'acciaio o detersivi abrasivi!

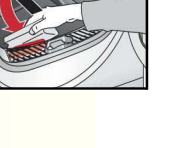
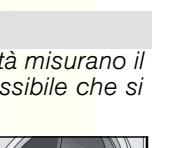
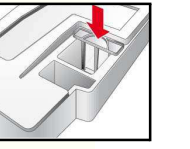
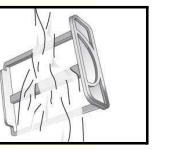
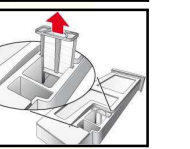
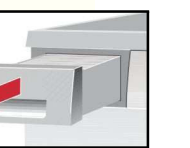

Dati tecnici

- **Dimensioni (P x L x A)** 60 x 60 x 85 cm (altezza regolabile)
- **Peso** ca. 51 kg
- **Max. quantità di carico** 7 kg
- **Contenitore dell'acqua di condensa** 4,0 l
- **Tensione di alimentazione** 220-240 V
- **Potenza assorbita** max. 1000 W
- **Dispositivo di sicurezza** 10 A
- **Temperatura circostante** 5 - 35°C
- **Sigla del prodotto** sotto l'oblò di carico
- **Numero di fabbricazione**

La targhetta dell'apparecchio si trova sulla parte posteriore dell'asciugatrice.

Valori di consumo

I dati sono valori orientativi ricavati in condizioni previste dalla norma

	Numero giri centrifuga giri/min (umidità residua)	Tempo di asciugatura in min.**	Consumo energetico in kWh**	
Cotone/Colorati 7 kg	Normale*	1400 (ca. 50%)	128	1,62
		1000 (ca. 60%)	149	1,90
		800 (ca. 70%)	169	2,19
Stiratura con ferro*		1400 (ca. 50%)	92	1,13
		1000 (ca. 60%)	113	1,42
		800 (ca. 70%)	133	1,70
Delicati 3,5 kg	Normale*	800 (ca. 40%)	54	0,57
		600 (ca. 50%)	68	0,72

*Programmi di prova secondo DIN EN 61121

**I valori possono discostarsi da quelli indicati a causa di sovratensioni e sottotensioni e in base al tipo di tessuto, alla biancheria da asciugare, all'umidità residua del tessuto e alla quantità del carico.

- **illuminazione interna del cestello** (a seconda del modello) (**lampadina E14, 25W**)
Il cestello s'illumina dopo l'apertura e la chiusura dello sportello e dopo l'avvio del programma e si spegne da solo. Sostituire la lampadina → pagina 12.

Accessori opzionali

(tramite numero d'ordine servizio di assistenza clienti)

Piedistallo

Per facilitare il carico e lo scarico. Può essere utilizzato per raccogliere la biancheria dal cestello.

Set di collegamento per colonna lavatrice-asciugatrice

L'asciugatrice può essere disposta, con economia di spazio, su un'ideale lavatrice di uguale profondità e larghezza. È **indispensabile** fissare l'asciugatrice alla lavatrice mediante questo set di collegamento.

Come WZ 20310, ma con un piano di lavoro estraibile.

Montaggio sottopiano

Al posto della copertura dell'apparecchio è **necessario** far montare da un tecnico una copertura in lamiera.

Rumori normali

Durante l'asciugatura il compressore e la pompa emettono rumori assolutamente normali.

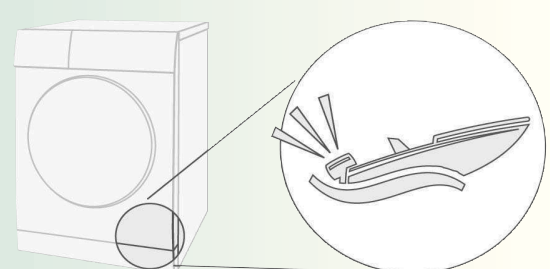

Il compressore dell'asciugatrice emette talvolta un leggero rombo.

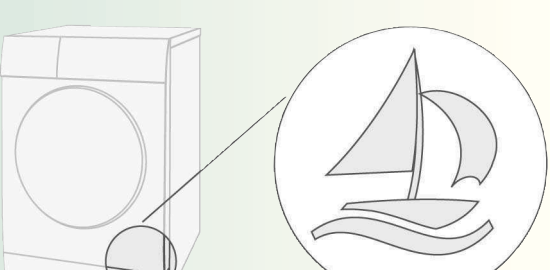

Di tanto in tanto il compressore dell'asciugatrice viene arieggiato provocando un fruscio.

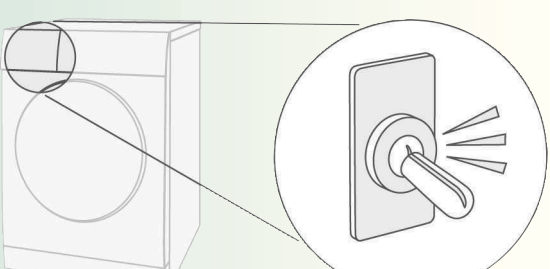

La pulizia automatica dell'asciugatrice provoca un clic.

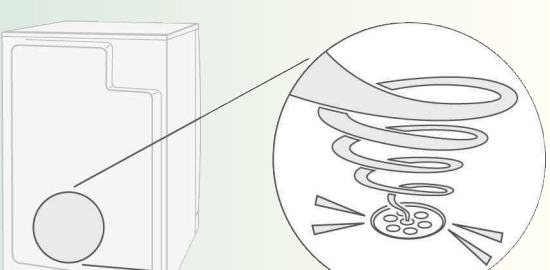

L'acqua di condensa viene convogliata nell'apposito contenitore tramite una pompa che produce un leggero rumore.

Cosa fare se...



Se non si riesce a eliminare autonomamente l'anomalia, rivolgersi al servizio di assistenza clienti. Troveremo la soluzione giusta, evitando di coinvolgere un tecnico quando non è necessario. Fidatevi della competenza del Costruttore e in questo modo avrete la garanzia di una riparazione effettuata da tecnici qualificati, e con pezzi di ricambio originali. I dati per contattare il **servizio di assistenza clienti** più vicino sono disponibili qui o nell'elenco dei centri di assistenza allegato: - **I** 800-018346 - **CH** 0848 840 040
Si prega di indicare al servizio di assistenza clienti la sigla del prodotto (E) e il numero di fabbricazione (FD) dell'apparecchio (vedere lato interno dello sportello). Posizionare il selettore programmi su **Spento** ed estrarre la spina dalla presa di corrente.

- La spia **Avvio/Arresto** non si accende. Spina di alimentazione inserita? Programma selezionato?
- La spia **Svuotare il contenitore acqua** e il tasto **Avvio/Arresto** lampeggiano. Svuotare il contenitore per l'acqua di condensa → pagina 4. Event. pulire il filtro presente nel contenitore dell'acqua di condensa → pagina 9. L'asciugatrice è stata trasportata? → aspettare due ore e riavviarla.
- La spia **Pulire il filtro** e il tasto **Avvio/Arresto** lampeggiano. Lavare il filtro per lanugine sotto l'acqua corrente → pagina 4.
- Sul display compare **Cln**. Nessun errore. Pulizia automatica dello scambiatore di calore. Non svuotare il contenitore dell'acqua di condensa.
- L'asciugatrice non si avvia. Il tasto **Avvio/Arresto** è selezionato? Lo sportello è chiuso? Il programma è impostato? La temperatura ambiente è maggiore di 5 °C?
- Perdita d'acqua. Livellare l'asciugatrice.
- Lo sportello si apre da solo. Chiudere lo sportello finché non si sente lo scatto di arresto.
- Lo scopo dell'asciugatura non è stato raggiunto o il tempo d'asciugatura è troppo lungo. Lavare il filtro per lanugine sotto l'acqua corrente → pagina 4. Svuotare il contenitore per l'acqua di condensa. Controllare lo scarico dell'acqua (se presente). La temperatura ambiente è maggiore di 35 °C → arieggiare. Griglia di raffreddamento probabilmente ostruita → liberare. Impostato programma non idoneo? → pagina 7. Asciugatrice posta in uno spazio ristretto? provvedere alla circolazione dell'aria. Interruzione dell'energia elettrica → riavviare l'asciugatrice. Sottile strato di calcare sui sensori di umidità → pulire i sensori di umidità pagina 6.
- Biancheria umida. Utilizzare il programma di asciugatura superiore o aggiungere il programma a tempo → pagina 7. La biancheria calda al tatto sembra più umida di quanto non lo sia in realtà.
- L'umidità nell'ambiente aumenta rapidamente. Arieggiare sufficientemente l'ambiente. Griglia di raffreddamento ostruita? → liberare.
- Interruzione di corrente. Estrarre immediatamente la biancheria dall'asciugatrice e farla asciugare. Il calore può fuoriuscire.
- Rumori e vibrazioni temporanei. Nessun errore. Rumori normali → pagina 11.
- Forte rumore per alcuni secondi. Il contenitore dell'acqua di condensa è stato inserito completamente? → Inserire completamente il contenitore dell'acqua di condensa. Nessun errore. Rumori normali → pagina 11.
- L'illuminazione interna non funziona. Estrarre la spina di alimentazione, estrarre il coperchio nel vano interno o sopra lo sportello (con cacciavite Torx 20) e sostituire la lampadina → pagina 10. Chiudere il coperchio. Non azionare mai l'asciugatrice senza il coperchio.

Norme di sicurezza



- **Emergenza** - Estrarre immediatamente la spina di alimentazione dalla presa oppure disinserire il dispositivo di sicurezza.
- **Usare l'asciugatrice SOLO...** - all'interno dell'abitazione.
- **Non usare MAI l'asciugatrice...** - per asciugare tessuti.
- **Pericoli** - per scopi diversi da quelli sopra indicati.
- - in caso di modifiche tecniche e delle proprietà eseguite abusivamente.
- - L'utilizzo dell'asciugatrice è vietato a bambini e a persone non istruite all'uso.
- - Non lasciare bambini senza sorveglianza nei pressi dell'asciugatrice.
- - Tenere gli animali domestici lontani dall'asciugatrice.
- - Togliere tutti gli oggetti dalle tasche.
- - Attenzione specialmente agli accendini → **pericolo di esplosione!**
- - Non appoggiarsi o sedersi sullo sportello → **pericolo di ribaltamento!**
- **Installazione** - Fissare i cavi liberi → **pericolo d'incendio!**
- - Non azionare l'asciugatrice in caso di pericolo di gelo.
- **Allacciamento alla rete elettrica** - Collegare l'asciugatrice a una presa con contatto di terra a corrente alternata secondo le disposizioni in materia, altrimenti la sicurezza non è garantita.
- - La sezione trasversale del cavo deve essere sufficiente.
- - Utilizzare solo un interruttore differenziale con il simbolo:
- - Spina e presa devono essere compatibili.
- - Non utilizzare prese/connettori multipli o prolunghie.
- - Non estrarre mai la presa con mani umide → **pericolo di scosse elettriche!**
- - Non estrarre mai la spina dalla presa tirandola per il cavo.
- - Non danneggiare il cavo di alimentazione → **pericolo di scosse elettriche!**
- **Uso** - Inserire nel cestello solo biancheria.
- - Prima di avviare l'asciugatrice - controllare il contenuto.
- - Non usare l'asciugatrice se la biancheria è entrata in contatto con solventi, olio, cera, grasso o vernice (per es. fissatori per capelli, solventi per unghie, smacchiatori, benzina, ecc.) → **pericolo d'incendio-esplosione!**
- - Pericolo a causa di polvere (per es. polvere di carbone, farina): non utilizzare l'asciugatrice → **pericolo d'esplosione!**
- - Non utilizzare l'asciugatrice se la biancheria contiene materiale espanso o gommapiuma → il materiale elastico può essere rotto e l'asciugatrice può essere danneggiata dal materiale espanso.
- - Alla fine di un programma spegnere l'asciugatrice.
- - L'acqua di condensa non è potabile e può contenere lanugine.
- **Guasto** - Non utilizzare l'asciugatrice in caso di difetto o sospetto di guasto, fare eseguire le riparazioni solo dal servizio di assistenza clienti.
- - Non azionare l'asciugatrice con cavo di alimentazione difettoso. Per evitare pericoli, fare sostituire il cavo di alimentazione difettoso solo dal servizio di assistenza clienti.
- - Prima di sostituire la lampadina dell'illuminazione interna estrarre la spina di alimentazione dalla presa → **pericolo di scosse elettriche!**
- **Parti di ricambio** - Per motivi di sicurezza utilizzare solo parti di ricambio e accessori originali.
- **Smaltimento** - Estrarre la spina, **in seguito** troncare il cavo di alimentazione vicino all'apparecchio.
- - Smaltire presso un centro di riciclaggio pubblico.
- - Lo scambiatore di calore contiene il gas fluorurato a effetto serra R134a contemplato dal protocollo di Kyoto → smaltire in modo conforme. Quantità di riempimento: 0,22 kg.
- - Imballaggio: tenere l'imballaggio lontano dalla portata dei bambini → **pericolo di soffocamento!**
- - Tutti i materiali sono compatibili con l'ambiente e riciclabili. Smaltimento conforme



Osservare le norme di sicurezza a pagina 13.

Asciugatrice

Istruzioni per l'uso e l'installazione

Mettere in funzione l'asciugatrice solo dopo aver letto le presenti istruzioni.

La nuova asciugatrice

Congratulazioni - Avete scelto un elettrodomestico moderno, qualitativamente pregiato, di marca Siemens.

L'asciugatrice a condensa dotata di scambiatore di calore e di pulizia automatica si distingue per il basso consumo di energia e le ridotte spese di manutenzione → *pagina 6*.

Il funzionamento e il perfetto stato di tutte le asciugatrici prodotte dalla nostra fabbrica vengono verificati con cura.

In caso di domande, il nostro servizio di assistenza clienti è volentieri a vostra disposizione.

Smaltimento conforme

Smaltire il materiale d'imballaggio secondo le norme di tutela ambientale.

Questo apparecchio è dotato di contrassegno conformemente a quanto previsto dalla direttiva europea 2002/96/CE in materia di apparecchi elettrici ed elettronici dismessi (waste electrical and electronic equipment - WEEE).

La normativa indica i requisiti necessari ai fini della ripresa in consegna e dello smaltimento degli apparecchi dismessi validi a livello europeo.

Per ulteriori informazioni circa i nostri prodotti, accessori, pezzi di ricambio e servizi consultare il sito: www.siemens-home.com

Indice

■ Preparazione	2
■ Impostazione dei programmi	2
■ Asciugatura	3/4
■ Avvertenze sulla biancheria	5
■ Osservare con estrema attenzione	6
■ Guida dei programmi	7
■ Installazione	8
■ Protezione antigelo / Trasporto	8
■ Cura e pulizia	9
■ Dati tecnici	10
■ Accessori opzionali	10
■ Rumori normali	11
■ Cosa fare se ... / Servizio di assistenza clienti	12
■ Norme di sicurezza	13

Utilizzo conforme

- esclusivamente per uso domestico,
- esclusivamente per asciugare tessuti che sono stati lavati con acqua.

! Non lasciare i bambini senza sorveglianza nei pressi dell'asciugatrice!
Tenere gli animali domestici lontani dall'asciugatrice.

Preparazione Installazione vedere pagina 8

! Non mettere mai in funzione un'asciugatrice danneggiata.
Informare il servizio di assistenza clienti.

! Solo con le mani asciutte.
Afferrare solo direttamente la spina.



Selezionare e introdurre

Togliere tutti gli oggetti dalle tasche.
Attenzione agli accendini.
Prima dell'introduzione il cestello deve essere vuoto.
Vedere Guida dei programmi a pagina 7.

Selezionare e regolare

Selezionare il programma

... e adattarlo al

Selettore programmi	Indicatori di stato/ di servizio	Display/ Tempo residuo	Funzioni supplementari
<p>Delicati Spento Cotone/Colorati</p> <p>Forte Super Asciugatura</p> <p>Normale Normale</p> <p>Stiratura con ferro Stiratura con ferro</p> <p>Speed 40 min Mix Normale</p> <p>Outdoor Lana finish</p> <p>Programma a tempo caldo 30</p>	<ul style="list-style-type: none"> ● Fase antipiega/Fine ● Normale ● Stiratura con ferro ● Asciugatura 	<p>Fine fra</p> <p>h:min</p>	<p>Delicato Stirameno Segnale acustico</p> <p>Avvio Arresto</p> <ul style="list-style-type: none"> ● Pulire il filtro ● Svuotare il contenitore acqua

i Tutti i tasti sono sensibili. Toccarli leggermente.

Seleziona

! Azionare l'asciugatrice per lanugine inserita.

Lavare il filtro per lanugine sotto l'acqua corrente → *pagina 4*.

Svuotare il contenitore per l'acqua di condensa. Event. pulire il filtro presente nel contenitore dell'acqua di condensa → *pagina 9*.

Fine del programma tra 1-24 ore (se necessario, premere più volte il tasto) selezionabile sempre all'ora intera successiva.

Pulizia automatica dello scambiatore di calore.

Pulire il filtro

Svuotare il contenitore acqua

Fine fra

CIn

Delicato

Stirameno

Segnale acustico

Temperatura ridotta per tessuti delicati. Asciugatura più lunga, ad es. poliacrilico, acetato.

Riduce le sgualciture e aumenta la fase di asciugatura.

Opzione ON/OFF per il segnale acustico programma.

Asciugatura

Controllare asciugatrice

Prendere la spina

Prendere la biancheria

Svuotamento

Impostare il programma di asciugatura ...

Impostare le proprie esigenze

Controllare i pulsanti al tatto, basta premere.

Premere il tasto Avvio/Arresto

Utilizzare solo con i filtri originali!

Utilizzare con tempo di poliammide, elastan o ...

Antipiega dopo la fine del ...

Al termine del ...



1
2

3



Svuotare l'acqua di condensa

Svuotare il contenitore **dopo ogni** asciugatura, non durante l'asciugatura!

1. Estrarre il contenitore dell'acqua di condensa mantenendolo orizzontale.
 2. Eliminare l'acqua di condensa.
 3. Inserire il contenitore fino all'arresto.
- Se la spia **Svuotare il contenitore acqua** continua a lampeggiare anche dopo lo svuotamento → *Filtro nel contenitore dell'acqua di condensa, pagina 9.*

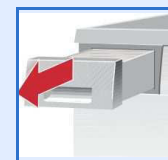

Pulire i filtri per lanugine

Il filtro per lanugine è composto di due parti.

Pulire la parte interna del filtro per lanugine **dopo ogni** asciugatura:

1. Aprire lo sportello. Rimuovere la lanugine dallo sportello.
2. Estrarre e aprire la parte interna del filtro per lanugine.
3. Rimuovere la lanugine (passando la mano sul filtro per lanugine). Pulire il filtro per lanugine molto sporco o intasato sotto l'acqua corrente e asciugarlo bene!

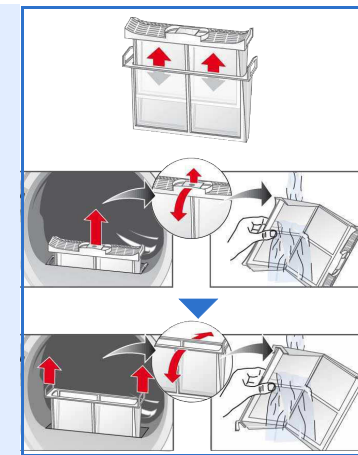

Pulire la parte esterna del filtro per lanugine **ogni 5** processi di asciugatura:

4. Estrarre la parte esterna del filtro per lanugine.
5. Aprirlo e rimuovere la lanugine. Sciacquarlo sotto l'acqua corrente e asciugarlo bene!
6. Chiudere, inserire la parte interna in quella esterna e riposizionare nuovamente il filtro.

Spegner l'asciugatrice

Impostare il selettore programmi su **Spento**. Non lasciare biancheria umida nell'asciugatrice.

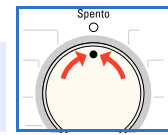

Estrarre la biancheria

L'asciugatrice dispone di una funzione antipiega automatica. Il cestello viene mosso per 60 minuti a determinati intervalli di tempo. La biancheria resta soffice e morbida (per due ore se è stata selezionata la funzione **Stiramento**).

Fine del programma non appena si accende la spia **Fine/Antipiega**.



Interrompere il programma Aggiungere o estrarre la biancheria.

i Il processo di asciugatura può essere interrotto per un breve intervallo di tempo per aggiungere o estrarre la biancheria, poi però deve essere svolto fino al termine!

1. Aprire lo sportello, l'asciugatura si interrompe.
2. Aggiungere o estrarre la biancheria e chiudere lo sportello.
3. Se necessario selezionare nuovamente il programma e le funzioni supplementari.
4. Premere il tasto **Avvio/Arresto**. Dopo alcuni minuti viene aggiornata l'indicazione del tempo residuo.

! Durante il processo di asciugatura non estrarre e non svuotare il contenitore dell'acqua di condensa.

Avvertenze sulla biancheria...



Etichette dei tessuti

Osservare le istruzioni del produttore per il trattamento dei tessuti.

- Asciugatura a temperatura normale.
- Asciugatura a temperatura ridotta → selezionare anche **Delicato**.
- Non asciugare a macchina.



Prestare attenzione alle norme di sicurezza pagina 13!

Non asciugare i seguenti tessuti nell'asciugatrice:

- Tessuti impermeabili all'aria (per es. gommati).
- Tessuti delicati (seta o tende sintetiche) → formazione di pieghe!
- Biancheria con macchie d'olio.



Consigli per l'asciugatura

- Per un risultato d'asciugatura uniforme, selezionare la biancheria in base al tipo di tessuto e al programma di asciugatura.
- Asciugare piccoli capi di biancheria (per es. calze per neonati) con capi di grandi dimensioni (per es. asciugamani).
- Chiudere chiusure lampo, ganci e asole, abbottonare le federe. Legare insieme cinture di stoffa, nastri di grembiule, ecc.
- Non asciugare eccessivamente la biancheria sintetica → rischio di stropicciare! Lasciarla asciugare completamente all'aria.
- Non asciugare la lana nell'asciugatrice, rinfrescarla solamente → *pagina 7 Programma Lana finish*.
- Non stirare la biancheria subito dopo l'asciugatura, raccoglierla tutta insieme e lasciarla riposare per qualche minuto → l'umidità residua si distribuisce così uniformemente.
- I tessuti a maglia (per es. t-shirts, capi tricot) spesso alla prima asciugatura si restringono. → non usare il programma **Super Asciugatura**.
- La biancheria inamidata è solo parzialmente idonea per l'asciugatura. → l'amido lascia una patina che pregiudica l'asciugatura.
- Nel lavaggio di biancheria per cui si prevede l'uso dell'asciugatrice dosare l'ammorbidente in base alle indicazioni del produttore.
- Per tessuti preasciugati, a più strati o piccoli capi di biancheria singoli utilizzare il programma a tempo. Adatto anche per postasciugatura.

Tutela dell'ambiente / Indicazioni per il risparmio

- Prima dell'asciugatura, centrifugare accuratamente la biancheria nella lavatrice. → velocità di centrifugazione più elevate abbreviano il tempo di asciugatura e riducono il consumo di energia; centrifugare anche la biancheria sintetica.
- Utilizzare, ma non superare, il carico massimo consigliato → Guida dei programmi *pagina 7*.
- Durante l'asciugatura arieggiare bene l'ambiente.
- Non ingombrare o ostruire la griglia di raffreddamento.

Osservare con estrema attenzione ...

L'asciugatrice garantisce un elevato risparmio energetico e dal punto di vista tecnico si distingue per un circuito refrigerante che, analogamente a quanto avviene nei frigoriferi, permette di sfruttare l'energia in modo efficiente.

Lo scambiatore di calore dell'asciugatrice viene pulito automaticamente durante l'asciugatura.

Il filtro per lanugine e il filtro nel contenitore dell'acqua di condensa devono essere puliti con regolarità.



Non mettere mai in funzione l'asciugatrice senza filtro per lanugine e contenitore dell'acqua di condensa con filtro!

Filtri per lanugine

Durante l'asciugatura il filtro cattura la lanugine e i capelli presenti sulla biancheria. Se intasato, il filtro per lanugine può ridurre l'efficacia dello scambiatore di calore.

Quindi pulire sempre il filtro per lanugine dopo ogni asciugatura. Lavarlo regolarmente sotto l'acqua corrente → *pagina 4*.

Filtro nel contenitore dell'acqua di condensa

Il filtro nel contenitore dell'acqua di condensa depura l'acqua di condensa. Quest'ultima viene utilizzata per la pulizia automatica. Il filtro va pulito regolarmente sotto l'acqua corrente. Prima di pulire il filtro occorre svuotare il contenitore dell'acqua di condensa → *pagina 4/9*.

Capi di biancheria

Non asciugare capi che sono entrati in contatto con solventi, olio, cera, grasso o vernice: per es. fissatori per capelli, solventi per unghie, smacchiatori, benzina, ecc.

Ricordarsi di svuotare le tasche.

Non asciugare tessuti impermeabili all'aria.

Evitare i capi che producono molta lanugine.

Rinfrescare la lana solo con l'apposito programma.

Installazione

- ! Fornitura: asciugatrice, istruzioni per l'uso e l'installazione.
- ! Controllare eventuali danni da trasporto.
- ! L'asciugatrice è molto pesante. Non sollevarla da soli.
- ! Attenzione agli spigoli vivi.
- ! Non installare in ambiente a rischio di gelo. Il congelamento di acqua nella macchina può causare danni!
- ! In caso di dubbio fare collegare l'apparecchio da un tecnico specializzato.
- ! Non sollevare l'asciugatrice afferrandola per parti sporgenti (per es. sportello) - pericolo di rottura.

1. Installare l'asciugatrice

- La spina di alimentazione deve essere sempre raggiungibile.
- Disporre l'asciugatrice su una superficie di installazione pulita, piana e solida.
- La griglia di raffreddamento sul davanti dell'asciugatrice deve essere libera.
- Mantenere pulita l'area attorno all'asciugatrice.
- Livellare l'asciugatrice con i piedini a vite. Utilizzare la bilancia idrostatica.
- Non rimuovere mai i piedini a vite.

! Togliere tutti gli accessori dal cestello. Il cestello deve essere vuoto.

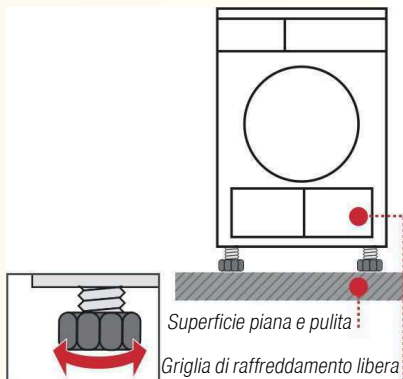

! Non collocare l'asciugatrice dietro una porta o una porta a soffietto, poiché l'apertura dello sportello dell'asciugatrice può essere bloccata o ostacolata. In questo modo si evita che i bambini possano rimanere imprigionati e che rischiano la vita.

2. Allacciamento alla rete vedere Norme di sicurezza → pagina 13.

- Collegare a norma una presa di contatto di terra a corrente alternata, in caso di dubbio fare controllare da un tecnico specializzato.
- La tensione di rete e l'indicazione di tensione sulla targhetta dell'apparecchio (→ pagina 10) devono coincidere!
- I valori di allacciamento e i fusibili necessari sono indicati sulla targhetta dell'apparecchio.

Protezione antigelo

! Non azionare l'asciugatrice in caso di pericolo di gelo.

Preparazione

1. Svuotare il contenitore per l'acqua di condensa → pagina 4.
2. Posizionare il selettore programmi sul programma prescelto.
3. Premere il tasto **Avvio/Arresto** → l'acqua di condensa viene pompata nel contenitore.
4. Attendere 5 min., svuotare di nuovo il contenitore dell'acqua di condensa.
5. Impostare il selettore programmi su **Spento**.

Trasporto

- ! Preparazione dell'asciugatrice → vedere "Protezione antigelo".
- ! Trasportare l'asciugatrice mantenendola diritta.
- ! Dopo il trasporto lasciarla ferma per due ore.

i Nell'asciugatrice potrebbe trovarsi dell'acqua residua. Se l'asciugatrice viene trasportata in modo obliquo l'acqua può fuoriuscire.

Cura e pulizia

! Solo a macchina spenta.

Scambiatore di calore

i Lo scambiatore di calore dell'asciugatrice viene pulito automaticamente durante l'asciugatura e sul display viene visualizzato **CIn**. Durante il processo di pulizia non estrarre il contenitore dell'acqua di condensa.

Superfici esterne dell'asciugatrice, pannello comandi, griglia di raffreddamento

! Rimuovere subito i residui di detersivo. Strofinare con un panno morbido, umido.

Filtro nel contenitore dell'acqua di condensa

! Svuotando il contenitore il filtro viene pulito automaticamente. Ciononostante pulirlo regolarmente sotto l'acqua corrente → evitare la formazione di depositi di sporco/impurità difficili da rimuovere.

1. Estrarre il contenitore dell'acqua di condensa.

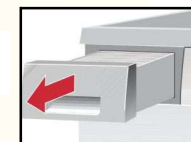

2. Estrarre il filtro dal dispositivo di arresto.

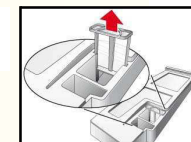

3. Lavare il filtro sotto l'acqua corrente oppure in lavastoviglie.

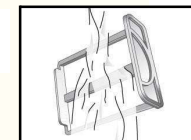

4. Inserire il filtro.

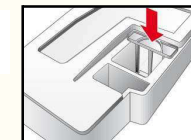

5. Inserire il contenitore dell'acqua di condensa fino all'arresto.

! Azionare l'asciugatrice solo con il filtro inserito.

Sensore di umidità

! L'asciugatrice è dotata di sensori di umidità in acciaio inox. I sensori di umidità misurano il grado di umidità della biancheria. In caso di funzionamento prolungato, è possibile che si formi un sottile strato di calcare sui sensori di umidità.

1. Aprire lo sportello.
2. Pulire i sensori di umidità con una spugna umida e ruvida.

! Non utilizzare lana d'acciaio o detersivi abrasivi!



Dati tecnici

● Dimensioni (P x L x A)	60 x 60 x 85 cm (altezza regolabile)
Peso	ca. 51 kg
Max. quantità di carico	7 kg
Contenitore dell'acqua di condensa	4,0 l
Tensione di alimentazione	220-240 V
Potenza assorbita	max. 1000 W
Dispositivo di sicurezza	10 A
Temperatura circostante	5 - 35°C
Sigla del prodotto	
Numero di fabbricazione	sotto l'oblò di carico

La targhetta dell'apparecchio si trova sulla parte posteriore dell'asciugatrice.

- **Valori di consumo** I dati sono valori orientativi ricavati in condizioni previste dalla norma

	Numero giri centrifuga giri/min (umidità residua)	Tempo di asciugatura in min.**	Consumo energetico in kWh**
Cotone/Colorati 7 kg	1400 (ca. 50%)	128	1,62
	1000 (ca. 60%)	149	1,90
	800 (ca. 70%)	169	2,19
Stiratura con ferro*	1400 (ca. 50%)	92	1,13
	1000 (ca. 60%)	113	1,42
	800 (ca. 70%)	133	1,70
Delicati 3,5 kg	800 (ca. 40%)	54	0,57
	600 (ca. 50%)	68	0,72

*Programmi di prova secondo DIN EN 61121

**I valori possono discostarsi da quelli indicati a causa di sovratensioni e sottotensioni e in base al tipo di tessuto, alla biancheria da asciugare, all'umidità residua del tessuto e alla quantità del carico.

- **Illuminazione interna del cestello** (a seconda del modello) (lampadina E14, 25W)
Il cestello s'illumina dopo l'apertura e la chiusura dello sportello e dopo l'avvio del programma e si spegne da solo. Sostituire la lampadina → pagina 12.

Accessori opzionali (tramite numero d'ordine servizio di assistenza clienti)

WZ 20460 Piedistallo
Per facilitare il carico e lo scarico. Può essere utilizzato per raccogliere la biancheria dal cestello.

WZ 20310 Set di collegamento per colonna lavatrice-asciugatrice
L'asciugatrice può essere disposta, con economia di spazio, su un'ideale lavatrice di uguale profondità e larghezza. È **indispensabile** fissare l'asciugatrice alla lavatrice mediante questo set di collegamento.

WZ 20300
Come WZ 20310, ma con un piano di lavoro estraibile.

WZ 20290 Montaggio sottopiano
Al posto della copertura dell'apparecchio è **necessario** far montare da un tecnico una copertura in lamiera.

Rumori normali

Durante l'asciugatura il compressore e la pompa emettono rumori assolutamente normali.

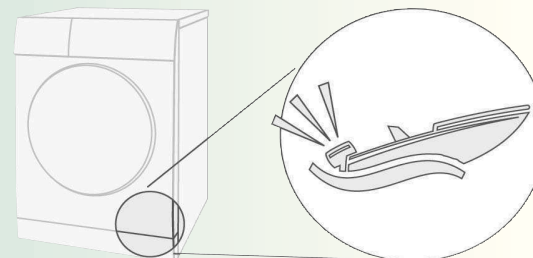

Il compressore dell'asciugatrice emette talvolta un leggero rombo.

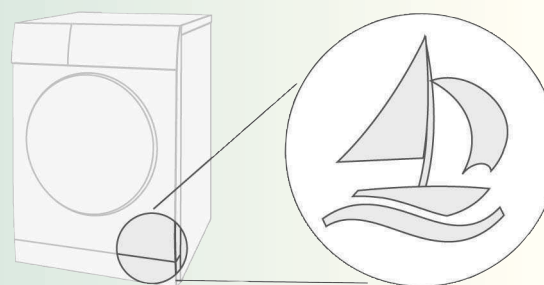

Di tanto in tanto il compressore dell'asciugatrice viene arieggiato provocando un fruscio.

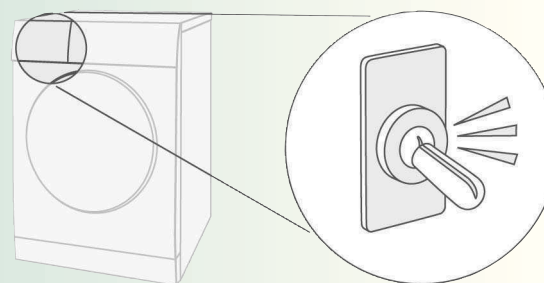

La pulizia automatica dell'asciugatrice provoca un clic.

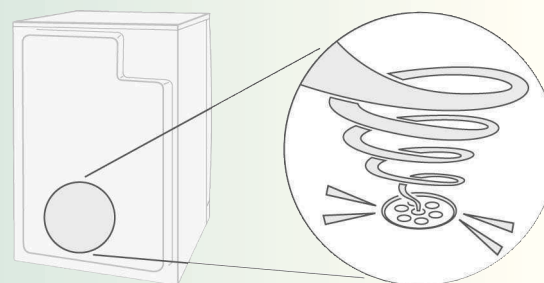

L'acqua di condensa viene convogliata nell'apposito contenitore tramite una pompa che produce un leggero rumore.

Cosa fare se...

	Se non si riesce a eliminare autonomamente l'anomalia, rivolgersi al servizio di assistenza clienti. Troveremo la soluzione giusta, evitando di coinvolgere un tecnico quando non è necessario. Fidatevi della competenza del Costruttore e in questo modo avrete la garanzia di una riparazione effettuata da tecnici qualificati, e con pezzi di ricambio originali. I dati per contattare il servizio di assistenza clienti più vicino sono disponibili qui o nell'elenco dei centri di assistenza allegato: – I 800-018346 – CH 0848 840 040 Si prega di indicare al servizio di assistenza clienti la sigla del prodotto (E) e il numero di fabbricazione (FD) dell'apparecchio (vedere lato interno dello sportello). Posizionare il selettore programmi su Spento ed estrarre la spina dalla presa di corrente.
●	La spia Avvio /Arresto non si accende. Spina di alimentazione inserita? Programma selezionato?
●	La spia Svuotare il contenitore acqua e il tasto Avvio /Arresto lampeggiano. Svuotare il contenitore per l'acqua di condensa → <i>pagina 4</i> . Event. pulire il filtro presente nel contenitore dell'acqua di condensa → <i>pagina 9</i> . L'asciugatrice è stata trasportata? → aspettare due ore e riavviarla.
●	La spia Pulire il filtro e il tasto Avvio /Arresto lampeggiano. Lavare il filtro per lanugine sotto l'acqua corrente → <i>pagina 4</i> .
●	Sul display compare Cin . Nessun errore. Pulizia automatica dello scambiatore di calore. Non svuotare il contenitore dell'acqua di condensa.
●	L'asciugatrice non si avvia. Il tasto Avvio /Arresto è selezionato? Lo sportello è chiuso? Il programma è impostato? La temperatura ambiente è maggiore di 5 °C?
●	Perdita d'acqua. Livellare l'asciugatrice.
●	Lo sportello si apre da solo. Chiudere lo sportello finché non si sente lo scatto di arresto.
●	Lo scopo dell'asciugatura non è stato raggiunto o il tempo d'asciugatura è troppo lungo. Lavare il filtro per lanugine sotto l'acqua corrente → <i>pagina 4</i> . Svuotare il contenitore per l'acqua di condensa. Controllare lo scarico dell'acqua (se presente). La temperatura ambiente è maggiore di 35 °C → arieggiare. Griglia di raffreddamento probabilmente ostruita → liberare. Impostato programma non idoneo? → <i>pagina 7</i> . Asciugatrice posta in uno spazio ristretto? provvedere alla circolazione dell'aria. Interruzione dell'energia elettrica → riavviare l'asciugatrice. Sottile strato di calcare sui sensori di umidità → pulire i sensori di umidità <i>pagina 6</i> .
●	Biancheria umida. Utilizzare il programma di asciugatura superiore o aggiungere il programma a tempo → <i>pagina 7</i> . La biancheria calda al tatto sembra più umida di quanto non lo sia in realtà.
●	L'umidità nell'ambiente aumenta rapidamente. Arieggiare sufficientemente l'ambiente. Griglia di raffreddamento ostruita? → liberare.
●	Interruzione di corrente. Estrarre immediatamente la biancheria dall'asciugatrice e farla asciugare. Il calore può fuoriuscire.
●	Rumori e vibrazioni temporanei. Nessun errore. Rumori normali → <i>pagina 11</i> .
●	Forte rumore per alcuni secondi. Il contenitore dell'acqua di condensa è stato inserito completamente? → Inserire completamente il contenitore dell'acqua di condensa. Nessun errore. Rumori normali → <i>pagina 11</i> .
●	L'illuminazione interna non funziona. Estrarre la spina di alimentazione, estrarre il coperchio nel vano interno o sopra lo sportello (con cacciavite Torx 20) e sostituire la lampadina → <i>pagina 10</i> . Chiudere il coperchio. Non azionare mai l'asciugatrice senza il coperchio.

Norme di sicurezza

	Emergenza – Estrarre immediatamente la spina di alimentazione dalla presa oppure disinserire il dispositivo di sicurezza.
	Usare l'asciugatrice SOLO... – all'interno dell'abitazione. – per asciugare tessuti.
	Non usare MAI l'asciugatrice... – per scopi diversi da quelli sopra indicati. – in caso di modifiche tecniche e delle proprietà eseguite abusivamente.
	Pericoli – L'utilizzo dell'asciugatrice è vietato a bambini e a persone non istruite all'uso. – Non lasciare bambini senza sorveglianza nei pressi dell'asciugatrice. – Tenere gli animali domestici lontani dall'asciugatrice. – Togliere tutti gli oggetti dalle tasche. Attenzione specialmente agli accendini → pericolo di esplosione! – Non appoggiarsi o sedersi sullo sportello → pericolo di ribaltamento!
	Installazione – Fissare i cavi liberi → pericolo d'inciampo! – Non azionare l'asciugatrice in caso di pericolo di gelo.
	Allacciamento alla rete elettrica – Collegare l'asciugatrice a una presa con contatto di terra a corrente alternata secondo le disposizioni in materia, altrimenti la sicurezza non è garantita. – La sezione trasversale del cavo deve essere sufficiente. – Utilizzare solo un interruttore differenziale con il simbolo:  – Spina e presa devono essere compatibili. – Non utilizzare prese/connettori multipli o prolunghe. – Non estrarre mai la presa con mani umide → pericolo di scosse elettriche! – Non estrarre mai la spina dalla presa tirandola per il cavo. – Non danneggiare il cavo di alimentazione → pericolo di scosse elettriche!
	Uso – Inserire nel cestello solo biancheria. Prima di avviare l'asciugatrice - controllare il contenuto. – Non usare l'asciugatrice se la biancheria è entrata in contatto con solventi, olio, cera, grasso o vernice (per es. fissatori per capelli, solventi per unghie, smacchiatori, benzina, ecc.) → pericolo d'incendio-/esplosione! – Pericolo a causa di polvere (per es. polvere di carbone, farina): non utilizzare l'asciugatrice → pericolo d'esplosione! – Non utilizzare l'asciugatrice se la biancheria contiene materiale espanso o gommapiuma → il materiale elastico può essere rotto e l'asciugatrice può essere danneggiata dal materiale espanso. – Alla fine di un programma spegnere l'asciugatrice. – L'acqua di condensa non è potabile e può contenere lanugine.
	Guasto – Non utilizzare l'asciugatrice in caso di difetto o sospetto di guasto, fare eseguire le riparazioni solo dal servizio di assistenza clienti. – Non azionare l'asciugatrice con cavo di alimentazione difettoso. Per evitare pericoli, fare sostituire il cavo di alimentazione difettoso solo dal servizio di assistenza clienti. – Prima di sostituire la lampadina dell'illuminazione interna estrarre la spina di alimentazione dalla presa → pericolo di scosse elettriche!
	Parti di ricambio – Per motivi di sicurezza utilizzare solo parti di ricambio e accessori originali.
	Smaltimento – Estrarre la spina, in seguito troncane il cavo di alimentazione vicino all'apparecchio. Smaltire presso un centro di riciclaggio pubblico. – Lo scambiatore di calore contiene il gas fluorurato a effetto serra R134a contemplato dal protocollo di Kyoto → smaltire in modo conforme. Quantità di riempimento: 0,22 kg. – Imballaggio: tenere l'imballaggio lontano dalla portata dei bambini → pericolo di soffocamento! – Tutti i materiali sono compatibili con l'ambiente e riciclabili. Smaltimento conforme



Osservare le norme di sicurezza a pagina 13.

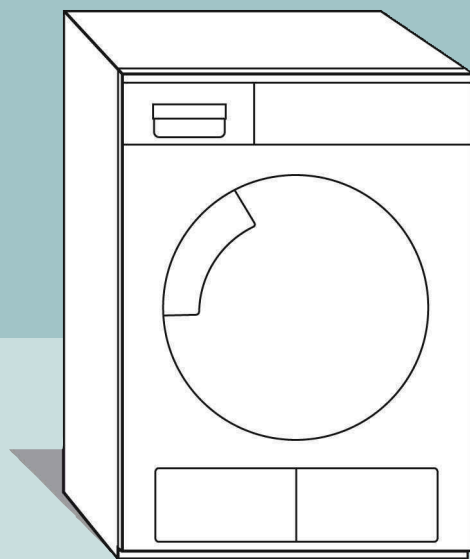

Asciugatrice

Istruzioni per l'uso e l'installazione

it



Mettere in funzione l'asciugatrice solo dopo aver letto le presenti istruzioni.

SIEMENS