

## *es Instrucciones de uso y de instalación*

*Atención al Usuario (España): 902 145 150*

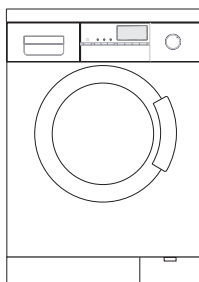

tw-5512



Por un mundo más cómodo

<http://www.balay.es>

---

# Índice

---

## Manejo

Consejos y advertencias para la eliminación de residuos . . . . .	4
Protección del medio ambiente/ consejos para reducir consumos . . . . .	5
Indicaciones generales de seguridad . . . . .	6
Su nueva lavadora-secadora . . . . .	7
Antes de realizar el primer ciclo de lavado con la máquina . . . . .	14
Preparación, clasificación e introducción de la ropa . . . . .	15
Detergentes y aditivos . . . . .	21
Programas de lavado y funciones . . . . .	23
Lavado y secado con los ajustes básicos . . . . .	29
Lavado y secado con ajustes individuales . . . . .	33
Durante el lavado y secado . . . . .	39
Después del lavado y secado . . . . .	41
Funciones especiales . . . . .	44
Limpieza y cuidados . . . . .	46
Pequeñas averías de fácil solución . . . . .	52
Consumos . . . . .	57
Servicio de Asistencia Técnica . . . . .	58
Colocación, conexión y transporte del aparato . .	59

---

## Emplazamiento

Al comprar esta lavadora-secadora ha adquirido un electrodoméstico moderno de alta calidad.

Dicha lavadora-secadora se distingue por su ahorro en el consumo de energía, de agua y de detergente.

Todas las lavadoras-secadoras que salen de nuestra fábrica han sido comprobadas una a una de forma cuidadosa, verificando su correcto funcionamiento y perfecto estado. En caso de que tenga dudas o consultas que hacer (relativas sobre todo al montaje y la conexión de la lavadora-secadora), nuestro Servicio de Asistencia Técnica está a su disposición.

Una información más detallada, así como una selección de nuestros productos la puede hallar en la página de Internet: <http://www.balay.es>

Lea y tenga siempre presentes estas instrucciones de uso y montaje, así como toda la información adicional suministrada junto con la lavadora-secadora.

Las instrucciones de uso y montaje describen distintos modelos. Las diferencias entre estos modelos se irán indicando en los puntos correspondientes.

Guardar todos los documentos e instrucciones de uso del aparato para un posible uso posterior o por si se vende o cede el aparato a otra persona.

---

# Consejos y advertencias para la eliminación de residuos

---

## Eliminación del embalaje

El embalaje del aparato ha servido para protegerlo durante el transporte. Todos los materiales que lo componen son reciclables y no dañan el medio ambiente. Colabore en la protección del medio ambiente y elimine los residuos del embalaje de forma acorde.

Para obtener información sobre las formas de eliminación de residuos, póngase en contacto con su distribuidor especializado o administración local.

### ¡Peligro de asfixia!

¡El material de embalaje no es ningún juguete!

¡Existe peligro de asfixia a causa de los cartones y las láminas de plástico!

---

## Eliminación de aparatos usados

Los aparatos usados incorporan materiales valiosos. Si se efectúa una eliminación respetuosa con el medio ambiente, se pueden reutilizar algunos de los materiales del aparato.

### ¡Peligro de muerte!

Antes de deshacerse de su aparato usado y sustituirlo por una unidad nueva, deberá inutilizarlo. Cortar el cable y retirarlo junto con el enchufe.

Desmontar los cierres o cerraduras de la puerta o inutilícelos a fin de impedir que los niños, al jugar con la lavadora, se queden encerrados en la misma y corran peligro de muerte (asfixia).

---

## Embalaje y aparatos usados

Desenvuelva el aparato y deshágase del embalaje de manera respetuosa con el medio ambiente.

Este aparato cumple con la Directiva europea 2002/96/CE sobre aparatos eléctricos y electrónicos identificada como (Residuos de aparatos eléctricos y electrónicos).



La directiva proporciona el marco general válido en todo el ámbito de la Unión Europea para la retirada y la reutilización de los residuos de los aparatos eléctricos y electrónicos.

---

# Protección del medio ambiente/ consejos para reducir consumos

## Consejos para reducir consumos

Su lavadora-secadora se caracteriza por su consumo moderado de energía, de agua y de detergente, contribuyendo así de forma activa no sólo a la protección del medio ambiente, sino también a la reducción de los costes de funcionamiento. En la página 57 figuran los valores de consumo de este aparato.

Para un lavado económico y respetuoso con el medio ambiente:

- No sobrepasar la carga de ropa recomendada. La carga de ropa recomendada se indica en el panel indicador, dependiendo del programa seleccionado.  
El sistema de adaptación automática reduce el consumo de agua y energía en caso de que las cantidades de ropa sean menores.
- En lugar del programa **"normal algodón" 90 °C**, activar el programa **"normal manchas" 60 °C con intensivo** . La mayor duración del ciclo de lavado reduce de forma considerable el consumo de energía, alcanzándose con este programa de 60 °C un grado de limpieza en las prendas equiparable al lavado a 90 °C.
- Prescindir de la función de prelavado al lavar ropa poco sucia o con un grado de suciedad normal.
- Dosificar el detergente en función del grado de suciedad, la cantidad de ropa y la dureza del agua; tener en cuenta las instrucciones específicas del fabricante.
- Si posteriormente se desea secar la ropa en el aparato, seleccionar la velocidad de centrifugado más alta porque cuanto más agua se expulsa del aparato, menos tiempo y energía se necesita para secar la ropa y obtener un buen resultado en el lavado. En el caso del algodón, se recomienda una velocidad de centrifugado de 1000rpm; en el caso de prendas delicadas, se recomienda una velocidad de centrifugado de 800rpm.

---

# Indicaciones generales de seguridad

Su lavadora-secadora ha sido concebida

- sólo para un uso doméstico,
- para lavar con agua prendas lavables a máquina,
- y para funcionar con agua potable fría y con detergentes y aditivos habituales en el comercio que sean adecuados para su uso en lavadoras.

Nunca deje a los niños sin vigilancia cerca de la lavadora.

Mantener alejados de la lavadora-secadora a sus animales domésticos.

¡No introducir el enchufe del aparato en la toma de corriente con las manos húmedas o mojadas!

Para extraer la clavija (enchufe) de la toma de corriente de la red eléctrica, no tirar del cable sino del cuerpo del enchufe.

Durante el lavado/secado a temperaturas altas, nunca toque la puerta de carga.

Prestar atención al evacuar el agua de lavado caliente.

No apoyarse nunca sobre la lavadora-secadora ni encararse a ésta.

No apoyarse en la puerta de carga cuando esté abierta.

Dado que durante el secado se hace uso del principio de condensación, el grifo de agua debe permanecer abierto durante el proceso de secado. Si no llegara el agua saldría vapor de agua. 52 “Peligro de quemaduras”.

# Su nueva lavadora-secadora

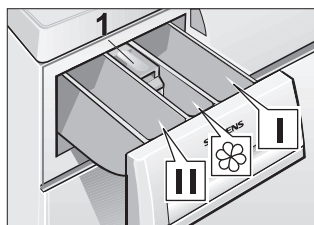

## Llenado de detergente/aditivos

Compartimento de dosificación I:  
Detergente para prelavado o  
agente almidonante.

Compartimento de dosificación II:  
Detergente para lavado principal,  
descalcificador de agua, ablandadores,  
blanqueadores o sal quita-  
manchas.

Compartimento de dosificación III:  
Aditivos, p. ej. suavizantes  
(llenar como máximo hasta el  
borde inferior de la pieza 1).

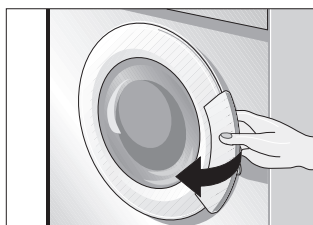

Apertura ...

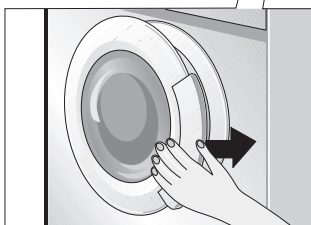

y cierre de la puerta de carga

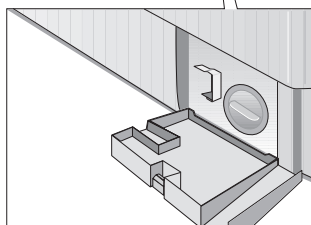

Trampilla de servicio

## Cuadro de mandos

### ↔ inicio/pausa -tecla

Para iniciar el proceso de lavado/secado (previamente debe haberse seleccionado un programa).

La función de pausa no está activada durante el secado.

### Mando selector de programas

Para conectar y desconectar la lavadora-secadora y para seleccionar un programa.

Se puede girar en ambos sentidos.

El giro del mando selector de programas queda bloqueado durante el transcurso de un programa. El transcurso del programa es controlado electrónicamente.

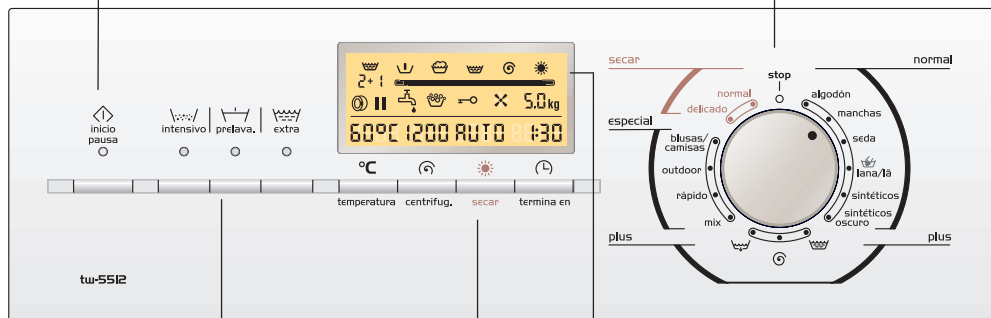

### Teclas para funciones adicionales

(opción adicional al programa)

**intensivo** : Lavado más intenso

**prelava.** : Activa el prelavado

**extra** : Aclarado adicional

Es posible combinar las funciones adicionales.

Los pilotos luminosos de las teclas se encienden si están activadas las funciones adicionales.

Desactivar una función adicional: Pulsar nuevamente la tecla. El piloto luminoso se apaga.

### Panel indicador

Muestra los ajustes seleccionados (p. ej. temperatura de lavado, la velocidad de centrifugado, la hora de inicio, el seguro para niños o la carga recomendada), así como el transcurso del programa.,

— Tecla de **temperatura °C**  
Selecciona la temperatura de lavado o el lavado en frío.

— Tecla de **centrifug**   
Para seleccionar la velocidad de centrifugado u omitir el centrifugado.

— Tecla **secar**   
Selecciona el tiempo de secado o modo de secado.









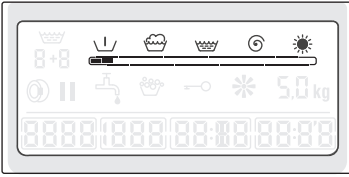





— Tecla **termina en**   
Seleccionar la duración de la tarea. (retrasa el final del programa).



\* Todos los botones son sensibles, por lo que deben pulsarse con cuidado.



## Panel indicador



Indicación	Observaciones
 Prelavado	Encendido, si se ha seleccionado el prelavado.
 Lavar	Apagado, si se han seleccionado los programas adicionales de aclarado  , centrifugado  , vaciado  o secado.
 Aclarado	Apagado, si se han seleccionado los programas adicionales de centrifugado  , vaciado  o secado.
 Centrifugado final/ Vaciado	Apagado, si está en marcha un programa con el ajuste “---” (sin centrifugado final) o un programa de secado.
 Secado	Se activa si se ha seleccionado un programa de secado o un tiempo/modo de secado
Barra indicadora	Para el estado del programa.
 Presión del agua baja	Se enciende cuando la presión del agua es demasiado baja.
 Sobredosificación	Encendido, si se ha seleccionado éste.
 Seguro para niños	Encendido, si se ha seleccionado éste.
 Ventilador	Encendido, si se ha seleccionado el programa de secado y una duración de secado.
5,0kg*	Carga recomendada Apagado, si se han seleccionado los programas adicionales de aclarado, centrifugado o vaciado.
60 °C*	Temperatura de lavado o Temperatura teórica de lavado
cold*	Lavado en frío.
1200*	Velocidad de centrifugado Velocidad máxima de centrifugado del programa o número de revoluciones seleccionado.
----*	Sin centrifugado final

<b>Indicación</b>		<b>Observaciones</b>
2:00*	Duración del secado o	Duración estimada del programa de secado o autosecado.
AUTO*	Modo de secado	
1:30*	Duración del programa	Duración prevista del programa.
<b>Otras indicaciones en este punto:</b>		
24h*	Duración de la tarea	Se ha seleccionado duración de tarea
-0-	Fin de programa o	
---	Fin de programa sin centrifugado final o	
PAUS	Pausa	
OPEN	Se puede abrir la puerta	
F:16*	Indicación de verías	Véase la página 52.
	Ciclo de aclarado	No conectado si no existe un ciclo de aclarado y no se seleccionó un ciclo de aclarado adicional
	Puerta abierta	Conectado si la puerta de carga se puede abrir durante el período de "pausa"
	Pausa	Se activa si el programa está en pausa.



### **Indicador del desarrollo actual de un programa de lavado**

La primera fila de símbolos y la barra indicadora situada debajo de ésta constituyen la indicación del estado de desarrollo actual del programa. La barra indicadora consta de un marco envolvente y varios segmentos.

Al arrancar el programa, la barra indicadora aparece casi vacía; conforme se va desarrollando el programa de lavado, la barra se va llenando de izquierda a derecha.

Los símbolos indican el ciclo del programa en curso.

Una vez finalizado el programa, se apagan todos los símbolos y la barra indicadora está completa (llena de segmentos).

\* Ejemplos de indicaciones

## Presión del agua baja



El sistema automático detecta la presión del suministro de agua y muestra  si la presión del agua es baja.

## Sobredosificación

El sistema de seguridad automático detecta la presencia excesiva de espuma en el aparato debida al empleo de un detergente excesivamente espumante o a una sobredosificación del mismo. Se indica en el campo del panel indicador mediante el símbolo .

Dosificar la próxima vez que se efectúe el lavado de una partida de ropa similar (la misma cantidad de ropa con el mismo grado de suciedad) más moderadamente el detergente.

La sobredosificación del detergente puede dar lugar a una excesiva formación de espuma, influyendo negativamente en el resultado del lavado y aclarado de la ropa. El sistema ejecuta automáticamente un ciclo de aclarado adicional.

 El símbolo  se apaga sólo al desconectar el aparato tras finalizar el programa de lavado seleccionado o en caso de modificar un programa seleccionado.

## Seguro para niños

El seguro para niños activado impide la modificación durante su ejecución de un programa de lavado seleccionado.

## Ventilador

El ventilador está en marcha durante la última fase del secado con objeto de refrigerar la ropa.

 No debe interrumpirse este proceso de enfriado.

## Carga recomendada

La carga recomendada se estima en función del programa seleccionado y de las funciones adicionales; véase a partir de la página 23.

## Velocidad de centrifugado

La velocidad de centrifugado por defecto se muestra en función del programa seleccionado y de las funciones adicionales. Es posible cambiar esta velocidad, véase la página 34.

## Temperatura de lavado

La temperatura de lavado por defecto se muestra una vez seleccionado el programa y puede cambiarse pulsando el botón **temperatura °C**, véase la página 34.

## Duración del programa

Tras seleccionar el programa de lavado se muestra en pantalla la duración previsible del lavado (el tiempo que deberá transcurrir previsiblemente hasta que el programa seleccionado haya concluido).

La duración del programa se indica en horas y en minutos; p. ej.

1:30 = 1 hora y 30 minutos

0:35 = 35 minutos.

Tras arrancar el programa, parpadean los dos puntos : que separan las horas de los minutos; la cuenta atrás de la duración del programa se efectúa en minutos.



Cuando el programa ha concluido, aparece **-0-**.

**i** Durante el desarrollo del programa, la duración del mismo puede aumentar o disminuir a causa de las siguientes razones.

**El tiempo disminuye** debido a:

- una carga de ropa reducida,
- un tiempo reducido de calentamiento, p. ej. si el agua está muy caliente.
- se reduce la temperatura de lavado después de haber iniciado el programa,
- la ropa para secado con poca humedad residual.

**El tiempo aumenta** debido a:

- un aclarado adicional, cuando hay demasiada espuma,
- varios centrifugados, cuando la ropa está mal repartida en el tambor,
- un tiempo prolongado de calentamiento, p. ej. si el agua está muy fría,
- una presión de la alimentación de agua insuficiente,
- la selección de funciones adicionales, p. ej.  **extra** y/o  **intensivo** tras el inicio del programa,
- con ropa muy absorbente (duración mayor del periodo de calentamiento).
- la ropa para el secado está húmeda.

## Duración de la tarea



Puede seleccionar la duración de la tarea, véase la página 35.

## Duración del secado o secado automático

Puede ajustar la duración del secado o el secado automático pulsando la tecla **secar** , véase la página 31. Cuando se selecciona la opción de lavado y secado sin pausas intermedias, el tiempo de secado o la duración del secado automática se añadirá automáticamente a la duración del programa. Los programas relacionados durarán de 5 a 15 minutos más para conseguir buenos resultados en el lavado.



## Ciclos de aclarado

Se activa si hay ciclo(s) de aclarado con el programa seleccionado o si se ha seleccionado “ extra”. El símbolo significa “ciclo(s) de aclarado predeterminado(s) + ciclo de aclarado adicional seleccionado” pulsando la tecla “ extra”.

---

# Antes de realizar el primer ciclo de lavado con la máquina

---

## Preparar la lavadora-secadora

### Atención

La lavadora-secadora debe estar instalada y conectada de forma correcta conforme a las prescripciones pertinentes; véase a partir de la página 59.

**i** La lavadora-secadora ha sido comprobada antes de salir de fábrica. Para eliminar posibles restos del agua empleada durante la comprobación en fábrica se debe efectuar un primer ciclo de lavado **sin** ropa.

- Abrir el grifo de la alimentación de agua.
- Tirar de la cubeta hacia afuera, hasta el tope.
- Verter aprox. 1 litro de agua en el compartimento de dosificación **II** de la cubeta para detergentes y aditivos.
- Verter ½ vaso de detergente en el compartimento de dosificación **II**.

**i** ¡No utilizar detergente para ropa delicada ni para lana, pues este tipo de detergente suele dar lugar a una excesiva cantidad de espuma!

- Empujar la cubeta contra el cuerpo del aparato hasta hacerla encajar en éste.
- Cerrar la puerta de carga.
- Poner el mando selector de programas en la posición de **normal algodón 90 °C**.
- Pulsar la tecla **↔ inicio/pausa**. Se inicia el programa.

El programa habrá concluido cuando se hayan apagado todos los símbolos de la fila superior del panel indicador, se haya completado la barra de proceso y la duración del programa se encuentre a **-0-**.

- Poner el mando selector en la posición **○ stop**.

---

# Preparación, clasificación e introducción de la ropa

---

## Preparar la ropa

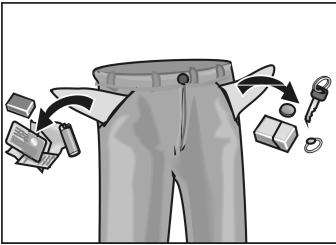

### Atención

Los cuerpos extraños (p. ej. monedas, clips, agujas, clavos, etc.) pueden dañar las piezas de ropa y los componentes de la lavadora-secadora (p. ej. el tambor de lavado).

- Vaciar los bolsillos de las prendas a lavar.
- Eliminar la arena acumulada en bolsillos y dobladillos cepillando las prendas.
- Cerrar las cremalleras y abotone las fundas.
- Retirar los enganches de las cortinas o recogerlos en una red o bolsa.
- Lavar en una red o funda de cojín o almohada:
  - la ropa muy delicada como por ejemplo pantys o cortinas,
  - las prendas muy pequeñas como calcetines y pañuelos,
  - los sujetadores con elementos (aros) insertados (los aros se pueden desprender durante el lavado y caer a través de las perforaciones del tambor, ocasionando daños en el interior de la lavadora.
- Dar la vuelta a los pantalones, géneros de punto y tricotados, por ejemplo tejidos de punto, camisetas, sudaderas, etc.
- Secar exclusivamente prendas de ropa que previamente hayan sido lavadas, aclaradas y centrifugadas.
- Si es posible, extraer la máxima cantidad de agua de la ropa. No reducir la velocidad de centrifugado.

---

## Preparar la ropa para su secado

- ❑ Centrifugar también las prendas de tejidos sintéticos antes del secado. Seleccionar para ello un programa de centrifugado adecuado.
- ❑ Clasificar las prendas de ropa según el tipo de tejido y el grado de secado deseado, para así garantizar un secado uniforme.
- ❑ Las prendas poco delicadas de tejidos sintéticos deberían extraerse aún algo húmedas de la lavadora-secadora y dejarlas secar del todo al aire libre. Un secado demasiado prolongado puede causar una formación exagerada de arrugas.
- ❑ En el caso de prendas de ropa que deban ser planchadas, éstas no deben plancharse inmediatamente después del secado. Cuando se doblan o se enrollan las prendas de ropa, la humedad restante se conserva durante un cierto tiempo de modo uniforme.

## Clasificar la ropa

### En función del color y del grado de suciedad

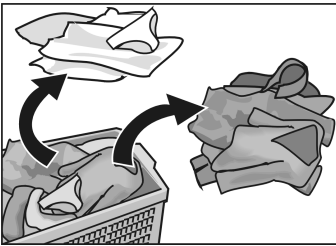

### Atención

Las prendas pueden desteñir. Si las prendas de color son nuevas, es aconsejable lavarlas por separado.

La ropa blanca puede volverse gris. Lavar por separado las prendas blancas y de color.

### Grado de suciedad

#### Ropa poco sucia

En las prendas no se aprecian suciedad ni manchas. Puede que las prendas hayan adquirido olor corporal.

- Ropa ligera, de verano o de deporte, que se haya llevado poco tiempo.
- Camisetas, camisas y blusas que se hayan llevado un solo día.
- Ropa de cama y toallas usadas una sola vez.



### **Ropa normalmente sucia**

Prendas con suciedad perceptible y/o ligeramente manchadas.

- Camisetas, camisas y blusas sudadas o que se han llevado varias veces.
- Ropa interior (calzoncillos y bragas) usada durante un día.
- Paños de cocina, toallas y ropa de cama utilizadas durante una semana.
- Cortinas (sin suciedad de nicotina) utilizadas durante un máximo de medio año.

### **Ropa muy sucia**

Se aprecian suciedad y/o manchas.

- Paños de cocina usados durante una semana.
- Servilletas de tela.
- Baberos.
- Ropa de bebés o ropa de deportes con manchas de hierba o de tierra.
- Ropa de faena (monos, mandiles de carnicero o de panadero, etc.).

### **Manchas típicas son**

- Grasa cutánea, aceites y grasas comestibles, salsas, aceites minerales, ceras (con contenido en aceites o grasas).
- Té, café, vino tinto, fruta, verduras (susceptibles de ser blanqueadas).
- Sangre, huevo, leche, almidón (con contenido en albúmina o hidratos de carbono).
- Hollín, tierra, arena (pigmentos), ropa de tenis con manchas rojizas procedentes de la tierra batida.

## Eliminar manchas

Eliminar las manchas o aplicarles un tratamiento previo mientras aún estén frescas.

Intentarlo primero con agua y jabón. No frotar ni restregar fuertemente sobre la ropa.

Después lavar las prendas con el programa adecuado.

En caso de manchas resistentes o secas pueden ser necesarios varios lavados hasta que desaparezcan por completo.

## Clasificar las prendas de ropa conforme a las etiquetas

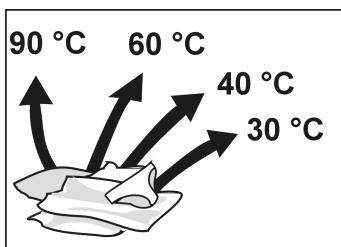

prendas resistentes, lavables en agua caliente  
p. ej. de algodón o de lino



prendas poco delicadas  
p. ej. de algodón, de lino, tejidos sintéticos o de mezcla



prendas delicadas lavables a máquina  
p. ej. seda, satén, de tejidos sintéticos o de mezcla (p. ej. cortinas)



prendas lavables a mano y a máquina de lana o con contenido en lana  
p. ej. cachemir, mohair o angora,  
también apropiado para seda lavable a mano.

No meter en la lavadora-secadora la ropa que tenga el siguiente símbolo:

 = no lavar

## Secar sólo ropa con los símbolos aquí indicados:

 = secar a temperatura normal (secar)

 = secar a baja temperatura (secar delicado)

 No secar los siguientes tipos de prendas:

- Ropa con el símbolo  = no secar.
- Prendas de lana o con contenido en lana.
  - **¡La ropa puede encoger!**
- Prendas delicadas (seda, cortinas de ganchillo).  
**¡La ropa se puede arrugar!**
- Prendas de ropa que contengan gomaespuma o similares.
- Las prendas de ropa que se hayan tratado con disolventes inflamables como quitamanchas, bencina o diluyentes.  
**¡Peligro de explosión!**
- Prendas de ropa que puedan contener restos de laca de pelo o similares.  
**¡Vapores nocivos!**
- Ropa empapada de agua.  
**¡Consumo prohibitivo de energía!**

## Introducir la ropa

### ⚠ ¡Peligro de explosión!

Las prendas de ropa tratadas con productos de limpieza que contengan disolventes como p. ej. quitamanchas o bencina, pueden ser causa de explosión si se introducen en la lavadora. Por ello, las prendas así tratadas deberán aclararse bien a mano antes de proceder a su lavado.

### Atención

Los cuerpos extraños en el tambor de la lavadora pueden ocasionar daños en las prendas. Antes de introducir la ropa en la lavadora, cabe asegurarse de que no hay cuerpos extraños en el interior del tambor ni animales encerrados.



- Abrir la puerta de carga.

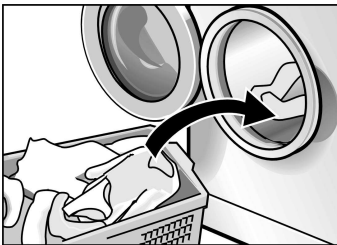

- Introducir la ropa extendida y desdoblada en el tambor. Mezclar prendas de ropa de diferente tamaño.

Las prendas de diferente tamaño se reparten mejor en el tambor durante el centrifugado.

- i** No exceder las cantidades de carga recomendadas. El lavado con una lavadora sobrecargada merma considerablemente su rendimiento y el resultado del lavado.

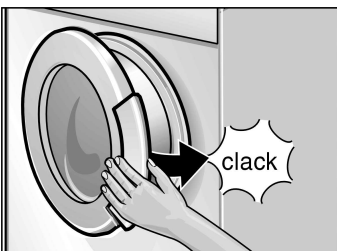

- Cerrar la puerta de carga. Prestar atención a que no queden prendas enganchadas o aprisionadas entre la puerta de carga y la junta de goma.

---

# Detergentes y aditivos

---

## Dosificación del detergente

### ⚠ ¡Peligro de intoxicación!

Guardar los detergentes y aditivos en un lugar seguro, fuera del alcance de los niños.

La cantidad del detergente a utilizar depende

- ❑ de la dureza del agua. Solicitar la información correspondiente a su empresa local de abastecimiento de agua.
- ❑ de la cantidad de ropa.
- ❑ del grado de suciedad.  
A partir de la página 16 encontrará más información sobre el grado de suciedad.
- ❑ las indicaciones del fabricante del detergente.  
Gracias a una dosificación correcta se reduce la contaminación del medio ambiente y se obtienen unos mejores resultados en el lavado.

En caso de utilizar un detergente líquido, verterlo en el correspondiente dosificador.

### **Una cantidad insuficiente de detergente tiene como consecuencia:**

- las prendas no quedan limpias o se vuelven de color gris al cabo de algún tiempo.
- Se pueden formar manchas en forma de puntos, de color marrón grisáceo.
- Se forman incrustaciones de cal en los elementos de calefacción del aparato.

### **Una cantidad excesiva de detergente tiene como consecuencia:**

- Se daña el medio ambiente.
- Durante el lavado se puede producir demasiada espuma y, en consecuencia, disminuye el efecto de lavado. Esto puede causar malos resultados de lavado y aclarado.

## Dosificar productos de lavado y aditivos

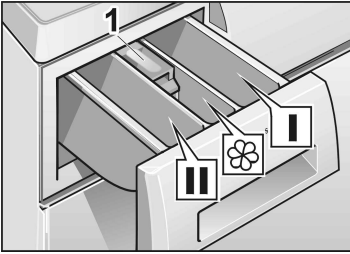

Compartimento de dosificación I  
Detergente para prelavado o almidonado.

Compartimento de dosificación II  
Detergente para lavado principal, descalcificador del agua, ablandadores, blanqueadores o sal quitamanchas.

Compartimento de dosificación ☼  
Aditivos como p. ej. suavizantes (llenar como máximo hasta el borde inferior de la pieza 1).

- i** Los suavizantes concentrados o muy espesos deberán diluirse primero con un poco de agua a fin de evitar que el sifón del suavizante quede obstruido.
- Tirar de la cubeta hacia afuera, hasta el tope.
- Añadir el detergente y los aditivos que correspondan.
- Empujar la cubeta para detergentes y aditivos contra el cuerpo del aparato hasta hacerla encajar en éste.

---

# Programas de lavado y funciones

---

## Mando selector de programas

Seleccionar el programa deseado.

- i** La duración de los programas ha sido optimizada para el lavado de la ropa poco sucia. Si se desean lavar prendas con mucha suciedad, se debe reducir la carga o bien pulsar la tecla para lavado / **intensivo**.

---

## Programas de lavado

**normal algodón cold-90 °C, manchas cold-60 °C**  
Prendas resistentes, lavables en agua caliente, de algodón o lino.

**normal manchas 60 °C / intensivo:**

Para el lavado de prendas con fuerte grado de suciedad de algodón o lino.

Programa de ahorro del consumo de energía y agua. Mediante el incremento de duración del ciclo de lavado con este programa a 60 °C se logra un grado de limpieza en las prendas equiparable al logrado con el programa de lavado a 90 °C, al tiempo que se reducen de forma considerable los consumos de agua y de energía.

**normal algodón 90 °C:**

Programa intensivo de lavado para prendas muy sucias de tejidos resistentes de algodón o lino.

Antes de evacuar el agua de lavado caliente, la lavadora mezcla el agua caliente con unos 7 litros de agua fría a fin de proteger las tuberías de la red de desagüe no resistentes a altas temperaturas.

**normal seda cold-30 °C**

Para el lavado de prendas muy delicadas lavables a máquina de seda, satén, fibra sintética o tejidos mixtos (por ejemplo cortinas).

Lavado delicado para seda lavable a mano y a máquina.

- i** Recomendamos no lavar este tipo de prendas con otros tejidos más ásperos.

El programa no centrifuga entre los ciclos de aclarado.

Velocidad de centrifugado reducida.

**normal lana/lã  cold-40 °C**

Prendas de tejidos lavables a mano o a máquina de lana o mixtos de lana, por ejemplo cachemira, mohair o angora.

También apropiado para seda lavable a mano.

Velocidad de centrifugado reducida.

**normal sintéticos cold-60 °C**

Para prendas poco delicadas, p. ej. de algodón, lino, tejidos sintéticos y de mezcla.

Velocidad de centrifugado reducida.

**normal sintéticos oscuro cold-40 °C**

Tejidos de prendas sintéticas oscuras.

Velocidad de centrifugado reducida.

**especial blusas/camisas cold-60 °C**

Camisetas que no se deben planchar de algodón, lino, tejidos sintéticos o de mezcla.

Velocidad de centrifugado reducida.

**especial outdoor cold-40 °C**

Tejidos para ropa de abrigo.

Velocidad de centrifugado reducida.

**especial rápido cold-40 °C**

Para prendas poco delicadas, p. ej. de algodón, lino, tejidos sintéticos y de mezcla.

**i** Programa corto de unos 15 min. aprox. apropiado para que las prendas salgan con la temperatura adecuada.

Velocidad de centrifugado reducida.

**especial mix cold-40 °C**

Programa de lavado con duración optimizada para el lavado de prendas poco sucias de algodón y tejidos sintéticos. Pueden lavarse prendas de diferentes tipos de tejido.

Programa de lavado adecuado asimismo para lavar prendas nuevas antes de vestir las por vez primera.



## Programas de secado

### Secado automático



- i** Lavar por separado la ropa blanca y la de color. Si las prendas de color son nuevas, es aconsejable lavarlas por separado.

Programa de lavado de corta duración.

Velocidad de centrifugado reducida.

#### Secar normal

Para tejidos resistentes ☑;

Algodón y lino blanco y de color.

Carga máxima 2.5 kg

#### Secar delicado

Para tejidos delicados ☑ ;

Temperatura baja de secado.

Lavado de prendas sintéticas (de lavar y poner, sin planchar), como los tejidos sintéticos y de mezcla, igual que el algodón con acabado de lavar y poner, sin planchar, por ejemplo: rayón viscosa, acrílico moderno y poliéster.

Carga máxima 1.5 kg.

Se puede seleccionar secado automático o secado por tiempo pulsando en el botón **secar** ☀.

Durante el secado, el sensor de temperatura determina la humedad residual. El tiempo de secado viene determinado por la carga de la máquina y el tipo de ropa. Durante el ciclo de secado, el tiempo restante se actualiza permanentemente en el panel. En el programa de lavado+secado continuo, el programa de lavado determina el programa de secado.

- i** Algunas prendas pueden estar todavía húmedas. Secar las prendas húmedas posteriormente con el programa de control por tiempo. Si ocurre frecuentemente, utilizar la función "Ajuste fino" para ajustar el modo de secado automático.

#### Ajuste fino

Inicie el modo "configuración":

paso 1, 2, 3, 4 y 5 son los mismos pasos de configuración para el ajuste de volumen, véase la página 38.

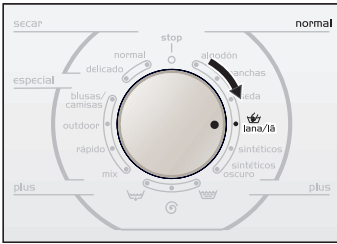

❑ Paso 6: Girar el selector de programa 2 pasos a la derecha. 0 aparece en el panel.

- i** 0: configuración predeterminada, secado automático normal;  
 1: secado automático + secado de 5 minutos extra;  
 2: secado automático + secado de 10 minutos extra;  
 3: secado automático + secado de 15 minutos extra;  
 4: secado automático + secado de 20 minutos extra.

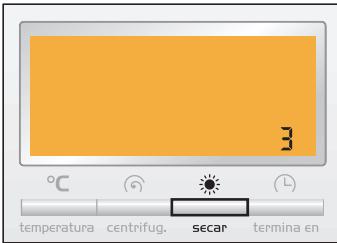

❑ Pulsar la tecla **secar** ☀ para seleccionar el modo automático de secado. Después de la configuración, gire el selector de programas hasta la señal ○ **Stop**. Se ha guardado la configuración.

## Secado con control de tiempo



La duración de secado es el tiempo de secado que se ha establecido.

Ajustar el tiempo de secado con el botón **secar** ☀.

**i** El secado con temporizador 15 minutos es el programa de enfriamiento. Si se interrumpe un proceso de secado, seleccionar este programa para enfriar el lavado antes de abrir la puerta de carga.

## Valores orientativos para los tiempos de secado

Un secado demasiado largo provoca que la ropa encoja o se arrugue, y supone un consumo de energía innecesario. Por tanto, evite tiempos de secado demasiado largos.

**i** Las prendas calientes parecen más húmedas que las frías. Esto podría conducir a supuestos incorrectos.

Algodón / prendas de color (algodón, lino, hilo)					
Peso en seco en kg	0.5	1.0	1.5	2.5	
	Tiempos de secado recomendados (min)				Programa
Seco para armario	50-60	60-70	70-80	90	<b>Secar normal</b>
Grado de humedad suficiente para el planchado	40-50	50-60	60-70	70-80	

Prendas sintéticas				
Peso en seco en kg	0.5	1.0	1.5	
	Tiempos de secado recomendados (min)			Programme
Prendas sintéticas	30-35	40-45	50-55	<b>Secar delicado</b>
Tejidos acrílicos		25	25-30	

**i** Los tiempos de secado son aproximados y se refieren a las cargas normales.

## Programas adicionales

### plus (aclorado)

Ciclo de aclarado con centrifugado. Para almidonar o aclarar prendas sueltas lavadas a mano.

Pulsar la tecla  **extra** para el ciclo de aclarado adicional.

Velocidad de centrifugado reducida.

### plus (centrifug. adicional)

Proceso de centrifugado a la velocidad deseada tras la conclusión de un programa con el ajuste “---” (sin centrifugado final) en el panel indicador o para centrifugar ropa lavada a mano. El agua de lavado o de aclarado se descarga antes de iniciar el ciclo de centrifugado.

### plus (vaciado)

Vaciado del agua de lavado tras concluir un programa con el ajuste “---” (sin centrifugado final) en el panel indicador para el cuidado de prendas muy delicadas.

## Teclas de funciones adicionales

### intensivo

La duración del programa de lavado se prolonga para realizar un lavado más intensivo de las prendas sucias o para lavar 5 kg de ropa blanca o de color de tejidos resistentes.

Pulsar la tecla adicionalmente al programa seleccionado en las combinaciones de cantidad y grado de suciedad de la ropa que se muestran en la tabla inferior:

Cantidades de ropa	Programa y tecla intensivo 	Grado de suciedad
5.0 kg	algodón cold-60 °C	ropa entre poco y normalmente sucia
	manchas cold-60 °C	ropa normalmente sucia, con manchas
	algodón 70-90 °C	ropa normalmente sucia
up to 5.0 kg	algodón cold-60 °C	ropa normalmente sucia o muy sucia
	manchas 60 °C	ropa normalmente sucia o muy sucia, con manchas
up to 2.5 kg	sintéticos cold-60 °C	ropa normalmente sucia o muy sucia
	mix cold-40 °C	
	sintéticos oscuro cold-40 °C	
	Outdoor cold-40 °C	
up to 2 kg	seda cold-30 °C	
	blusas/camisas cold-60 °C	

### extra

Se ejecuta un aclarado adicional.

La duración de los tiempos de lavado se prolonga en consecuencia.

Recomendado en zonas con agua muy blanda.

### prelava

Para el lavado de prendas muy sucias, de tejidos resistentes, por ejemplo de algodón o lino.

La temperatura de prelavado es de 30 °C. La opción «prelava» no se puede seleccionar en combinación con el programa «lana/lã 

# Lavado y secado con los ajustes básicos

Su lavadora-secadora puede emplearse de los tres modos siguientes:

- sólo para lavar,
- sólo para secar,
- y para lavar y secar sin pausas intermedias.

**i** Para un lavado y secado ininterrumpido hay que reducir la carga en el caso de un lavado en caliente o con ropa de color a un máximo de 2,5 kg y en el caso de prendas sintéticas a un máximo de 1,5 kg.

Por otra parte, determinados tipos de prendas no se pueden secar satisfactoriamente si se hace de modo ininterrumpido.

**i** Para obtener buenos resultados en el secado y lavado de una toalla, la carga recomendada es 4 kg para el lavado y 2 kg para el secado.

Los ajustes básicos prefijados están óptimamente adaptados al programa de lavado seleccionado en cada momento.

En caso de no desear modificar los ajustes básicos:

## Lavado

Ejemplo de programa  
**sintéticos 40 °C:**



Levantar la tapa.

Poner el mando selector de programas en la posición del programa que se desee.  
el piloto "inicio/pausa" parpadea.



- ❑ Aparece lo siguiente en el programa seleccionado.
  - barra de progreso,
  - ciclo(s) de aclarado predeterminados,
  - carga máxima (no superar la carga máxima),
  - temperatura de lavado predeterminada,
  - número de revoluciones predeterminado,
  - duración del secado (indica ---- , es decir, 0 min, si el lavado necesita un secado, consulte “Ajuste del tiempo de secado”),
  - duración del programa.



- ❑ Si fuera necesario, pulsar la(s) tecla(s) de opción(es) adicional(es). La duración del programa, ciclos de aclarado adicionales y demás parámetros mostrados en el panel se cambiarán de forma oportuna.

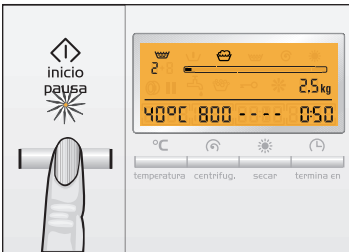

- ❑ Pulsar la tecla “inicio/pausa”. Se inicia el programa. El piloto sigue encendido durante todo el programa.
- ❑ **i** Cuando la barra de progreso está casi vacía, se indica el campo del panel. Mientras el programa está funcionando, comienza la cuenta atrás y la barra de progreso va llenándose de segmentos. Aparece el símbolo de las secciones del programa en ejecución.

# Secado



- Levantar la tapa.
- i** Por el principio de condensación en el secado, mantener el grifo del agua abierto durante el proceso de secado.
- Colocar el selector de programas en la opción **Secar normal** o **Secar delicado**.
- Pulsar la tecla **secar** ☀ para ajustar el tiempo de secado deseado o el secado automático. Aparece lo siguiente:
  - barra de progreso,
  - carga de secado máxima,
  - tiempo de secado o símbolo de secado automático,
  - duración del programa.
- Pulsar la tecla "Inicio/Pausa".  
Se inicia el programa de secado.
- i** Cuando la barra de progreso está casi vacía, se indica el campo del panel. Mientras el programa está funcionando, comienza la cuenta atrás y la barra de progreso va llenándose de segmentos. Aparece el símbolo de secado. En la fase de enfriado, aparece el símbolo del ventilador.

## Lavado y secado sin interrupciones



- Levantar la tapa.
- Seleccionar el programa de lavado deseado.
- Seleccionar las funciones adicionales deseadas.
- Pulsar la tecla **secar** ☀ para ajustar el tiempo de secado que desee o el secado automático; el programa lavará y secará sin interrupción.
- i** La duración del programa cambiará después de que se haya configurado el programa de secado. Véase la página 31.
- i** No interrumpir el proceso de secado; si fuera necesario, seleccione el programa de enfriado 15 minutos antes de abrir la puerta de carga.
- i** Aparece lo siguiente en el programa seleccionado:
  - barra de progreso,
  - ciclo(s) de aclarado predeterminado(s),
  - carga máxima (no superar la carga máxima),
  - número de revoluciones predeterminado,
  - temperatura de lavado predeterminada,
  - tiempo de secado o símbolo de secado automático,
  - duración del programa.
- Pulsar la tecla "inicio/pausa". Se inicia el programa.
- i** Cuando la barra de progreso está casi vacía, se indica el campo del panel. Mientras el programa está funcionando, comienza la cuenta atrás y la barra de progreso va llenándose de segmentos. Aparece el símbolo de las secciones del programa en ejecución.



# Lavado y secado con ajustes individuales

Los ajustes de la lavadora se pueden modificar en función de sus deseos y necesidades personales. En las páginas siguientes se describen detalladamente las operaciones y pasos a seguir para modificar dichas funciones. El sistema le muestra primero una vista general breve de las funciones y opciones que se pueden modificar.

## Vista general de funciones

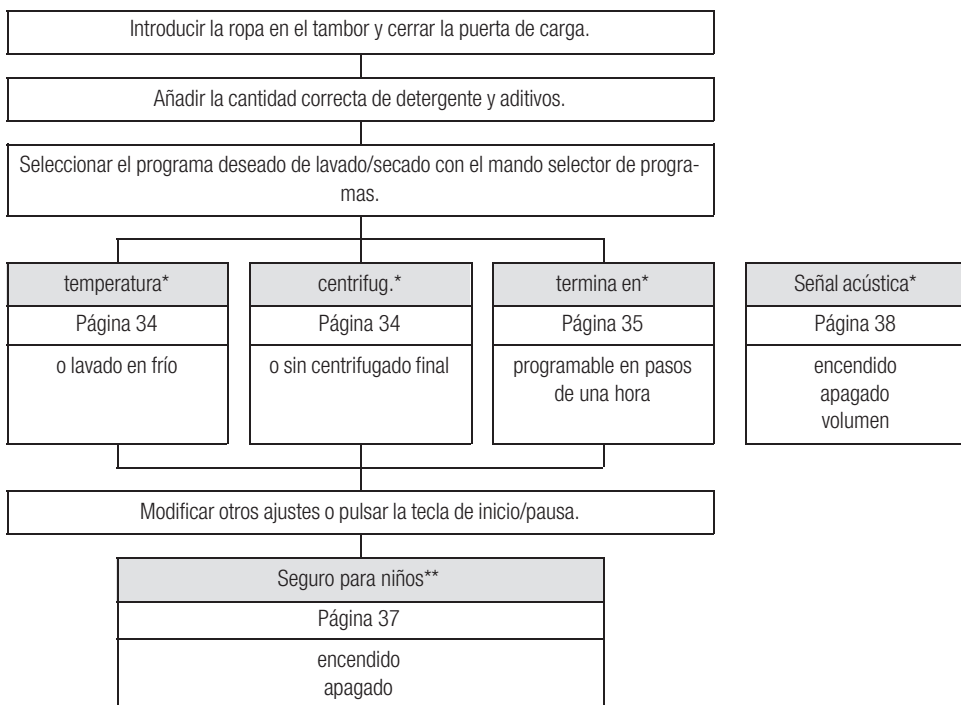

\* El ajuste individual puede combinarse.

\*\*Esta función se recomienda para evitar que se active por error.

## Temperatura de lavado

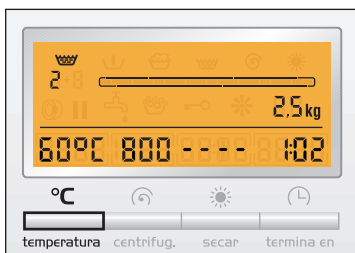
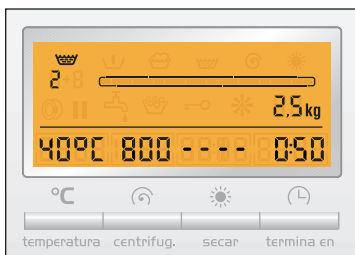

Es posible cambiar la temperatura de lavado predeterminada.

- ❑ Seguir pulsando la tecla de temperatura **temperatura °C** hasta que aparezca la temperatura deseada.





**i** Hay distintos programas con sus correspondientes temperaturas para distintos tipos de prendas.

## Velocidad de centrifugado



Es posible cambiar la velocidad de centrifugado por defecto.

- ❑ Pulsar la tecla **centrifug**  hasta que aparezca la velocidad de centrifugado.

**i** Si se ha seleccionado --- (sin centrifugado final), el lavado permanece con el agua de aclarado final. Antes de cargar la ropa, se debe utilizar el programa de  (vaciado) o  (centrifug). Pulsar la tecla **centrifug**  para seleccionar la velocidad de centrifugado deseada o pulsar la tecla "inicio/pausa"  directamente para iniciar el ciclo de centrifugado posterior con velocidad de centrifugado predeterminada.

**i** La velocidad se puede cambiar en cualquier momento pulsando la tecla **centrifug**  hasta que aparezca la nueva velocidad. El ajuste "---" (sin centrifugado final) es posible hasta el inicio de la secuencia de programa del aclarado.

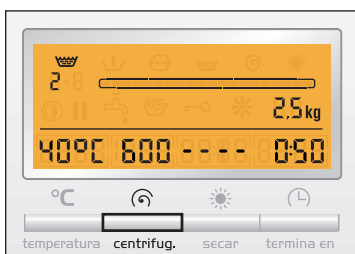

## Duración de la tarea

Ejemplo de programa  
**sintéticos 40 °C:**

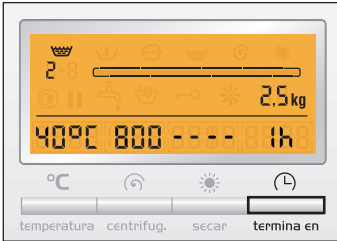

- ❑ Pulsar la tecla **termina en** (⌚), el panel indica la duración de la tarea mínimo del programa seleccionado. Por ejemplo: 1 h, es decir, 1 hora.
- ❑ La duración mínima varía según los programas. Depende de la duración del programa seleccionado.

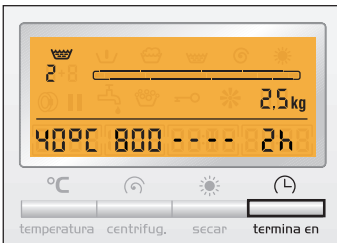

- ❑ Pulsar la tecla **termina en** (⌚) hasta que aparezca el número deseado de horas.
- ❑ Programable en pasos de una hora. El tiempo puede retrasarse un máximo de **24 horas**. Si se puede configurar la duración de la tarea de **24 horas**, se puede acceder al modo de duración del programa volviendo a pulsar la tecla **termina en** (⌚).

Es posible cambiar otras configuraciones  
o



- ❑ Pulsar la tecla **inicio/pausa** (⏪). Comienza la cuenta atrás de la duración de la tarea. Parpadea el primer segmento de la barra de progreso.
- ❑ El tiempo para el inicio se descuenta cada hora. La cuenta atrás de hora de inicio diferida se hace en horas. Una vez transcurrido el retardo programado, el programa arranca automáticamente y se muestra en pantalla la duración del programa de lavado.
- ❑ Es posible modificar la hora de inicio o efectuar un inicio inmediato. Para ello deberá procederse del modo siguiente:
  - Pulsar la tecla **inicio/pausa** (⏪). Aparece el tiempo de duración del programa.

- Pulsar la tecla **inicio/pausa** <⏏> directamente para iniciar el programa inmediatamente. Reiniciar la duración de la tarea.
  - Pulsar la tecla **inicio/pausa** <⏏> .
- i** Si la secuencia del programa se cambia girando el selector del programa o si se cancela, la duración de la tarea preseleccionada también se cancela. La duración del nuevo programa seleccionado se muestra en el panel indicador. Debe volverse a seleccionar la duración de la tarea (véase también sobre ello el capítulo **Modificación del programa**, página 39 y **Cancelación del programa**, página 39).
- i** En todo momento es posible introducir más ropa antes de la duración de la tarea. Cerrar la puerta de carga.

## Seguro para niños

### Activar el seguro para niños

Ejemplo de programa sintéticos 40 °C:

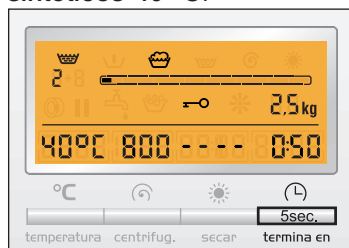

### Desactivar el seguro para niños

Se puede asegurar la lavadora-secadora contra una posible modificación indeseada de las funciones programadas.

Con la opción “Seguro para niños” seleccionada

- no se pueden realizar modificaciones en el programa de lavado en curso,
  - se ilumina el símbolo  $\rightarrow\infty$ , caso de modificarse fortuitamente el programa ajustado,
  - se reanuda un programa de lavado en curso, tras desconectar y volver a conectar el aparato, justo en el lugar en donde quedó interrumpido,
  - cuando el programa termina, la duración aparece como 0:01 y la puerta de carga de ropa no se puede abrir. Desactivar el seguro para niños, la puerta se puede abrir cuando el panel muestre -0-.
- Colocar el mando selector de programas en la posición correspondiente al programa que se desea ajustar; efectuar los ajustes adicionales que se considerara necesarios.
  - Introducir la ropa en el tambor y cerrar la puerta de carga.
  - Pulsar la tecla **inicio/pausa**  $\langle \rangle$ . Se inicia el programa.
  - Soltar la tecla de **inicio/pausa**  $\langle \rangle$ .

- Pulsar la tecla de **termina en**  $\curvearrowright$  y mantenerla pulsada (aprox. unos 5 segundos) hasta que aparezca el símbolo  $\rightarrow\infty$ .
- Soltar la tecla de **termina en**  $\curvearrowright$ ; queda activado el seguro para niños y el símbolo permanece encendido de forma continua.

El seguro para niños se debe desactivar antes de hacer cambios en el programa o terminar los programas.

El seguro para niños solo puede desactivarse si se ha seleccionado el programa de activación del seguro para niños. El  $\rightarrow\infty$  símbolo seguirá encendido en caso de haber seleccionado un programa distinto.

- Pulsar la tecla de **termina en**  $\curvearrowright$  y mantenerla pulsada (aprox. unos 5 segundos) hasta que se borre el símbolo  $\rightarrow\infty$ .
- El seguro para niños permanece activado en caso de producirse averías o cortes del suministro de corriente eléctrica.

# Señal acústica

La señal acústica suena

- con la activación o desactivación de una función adicional (teclas),
- ante determinados estados del programa (p. ej. inicio o final del programa), en caso de fallos de funcionamiento o de averías.

## Iniciar el modo de señal

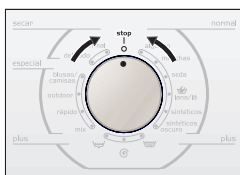

1. Ajustar en "stop"



2. Un paso a la derecha



3. Mantenerlo seleccionado y



4. Un paso a la derecha

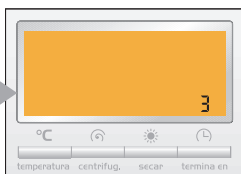

5. Soltarlo y encontrar el número de 0 a 4



## Ajustar el volumen de.

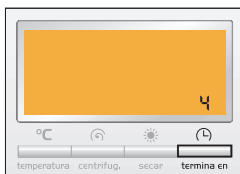

6. Señales de botón\*



o 6. Un paso a la derecha

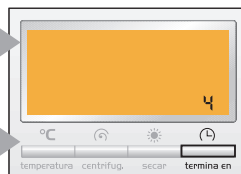

7. Señales de información\*

- Después de la configuración, girar el selector del programa a "O **Stop**", se guarda el volumen de la señal.

\* Repetir la configuración si procede.

---

# Durante el lavado y secado

---

## Modificar el programa de lavado seleccionado





En caso de haber seleccionado un programa de lavado erróneo:



- ❑ Desactivar transitoriamente el seguro para niños en caso de estar activado; véanse al respecto las explicaciones de la página 37.
- ❑ Colocar el mando selector de programas en la posición correspondiente al nuevo programa de lavado deseado. Cambiar el resto de configuraciones si procede.
- ❑ Pulsar la tecla **inicio/pausa** . Se inicia el programa.
- i** El nuevo programa seleccionado se inicia a partir del punto en el que se interrumpió el programa anterior, si bien aplicando los nuevos ajustes.
- ❑ En caso de desearlo, volver a activar el seguro para niños (véase la página 37).

---

## Interrumpir el programa en curso





Si Vd. desea poner fin a un programa en curso y retirar la ropa de la máquina:

- ❑ En caso de estar activado el seguro para niños, deberá desactivarse éste véase al respecto la página 37.
- ❑ Colocar el mando selector de programas en  (vaciado),  (centrifug. adicional) o  (aclarado).  
En caso necesario, seleccionar la velocidad de centrifugado, aunque sin el ajuste “---” (sin centrifugado final).
- i** Si se interrumpe un programa de lavado a altas temperaturas, se debe activar la función  (aclarado) para enfriar la ropa.

- ❑ Para los programas de secado, seleccionar un programa de secado para enfriar la ropa de 15 minutos.
- ❑ Pulsar la tecla de **inicio/pausa**  .
- ❑ En caso de desearlo, volver a activar el seguro para niños.
- ❑ Esperar a que finalice el programa.
- ❑ En caso necesario, desactivar el seguro para niños.
- ❑ Poner el mando selector de programas en la posición  **stop** (desconexión).
- ❑ Abrir la puerta de carga.
- ❑ Retirar la ropa del tambor.
- i** Si se interrumpe un programa a altas temperaturas, como un programa de secado, no abrir la lavadora-secadora hasta que el aparato se haya enfriado.

Si desea detener el programa que se está ejecutando sin cambiar la secuencia:

## Para detener el programa



- ❑ Pulsar la tecla **inicio/pausa**  durante el ciclo de lavado, el panel indica **||** y "PAUS" (pausa), si parpadea el símbolo de puerta abierta  en este momento significa que la puerta se puede abrir 1 minuto después, cuando el  símbolo y el "OPEN" se enciendan, abra la puerta si procede, añada/retire la ropa, y cierre la puerta.
- ❑ Para continuar con el programa. Pulsar la tecla **inicio/pausa**  .
- i** La función de pausa no se puede activar durante el ciclo de secado y el periodo de detección de la presión del agua. Si se ha detenido un programa a un nivel o temperatura de agua alto, no aparece el símbolo de puerta abierta.



# Después del lavado y secado





**i** Pantalla de visualización:

- todos los símbolos del panel de estado del programa han desaparecido y se muestran la barra de progreso total, la temperatura de lavado, la velocidad de centrifugado, el tiempo de secado, los ciclos de aclarado y la carga recomendada.
- la duración del programa está a **-0-**,
- Si se selecciona el seguro para niños, se ilumina el símbolo , la duración del programa es de 0:01, desactive el seguro para niños. Véase la página 37.
- en caso de constatarse una fuerte formación de espuma durante el lavado, se ilumina el símbolo .

**i** Si el indicador de carga parpadea después de que el secado finalice y la carga no está lo suficientemente seca, realice lo siguiente para secarla:

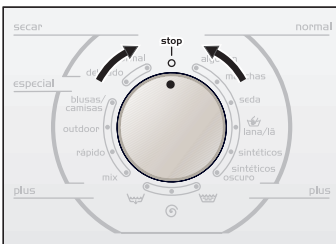
- Cargue la ropa que desea secar según la carga recomendada.
- Seleccionar  (entrifugado) con velocidad máxima de centrifugado antes de que la ropa esté seca.



Si la presión del agua es baja, el  símbolo se enciende.

Poner el mando selector en la posición  **stop** (desc.).





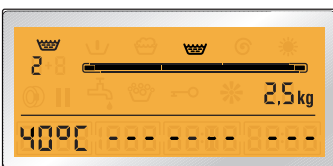

**o**

**i** Pantalla de visualización:

- el símbolo , los ciclos de aclarado, toda la barra de progreso y la temperatura de lavado se indican en el panel de estado del programa,
- la duración del programa y la velocidad de centrifugado están en **“----”**.



**Ajuste “---” (sin centrifugado final) seleccionado**



- con el seguro para niños activado se ilumina el símbolo ,
  - en caso de constatarse una fuerte formación de espuma durante el lavado, se ilumina el símbolo .
- Si la presión del agua es baja, el  símbolo se enciende.
  - En caso necesario, desactivar el seguro para niños.
  - Seleccionar el programa adicional  , ; o pulsar directamente la tecla **inicio/pausa** .
  - En caso necesario, activar el seguro para niños.

Una vez que ha concluido el programa adicional:

- En caso necesario, desactivar el seguro para niños.
- Poner el mando selector de programas en la posición  **stop** (desconexión).
- Abrir la puerta de carga.

Si la puerta de carga no se puede abrir:  
Esperar 2 minutos (la función de seguridad está activa)  
o bien,  
aún queda agua en el interior de la lavadora-secadora si se ha seleccionado “---” (sin centrifugado final).  
Seleccionar el programa  (vaciado) o  (centrifug. adicional) y pulsar la tecla de **inicio/pausa** .

- Retirar la ropa del tambor.

### Atención

Debe retirarse cualquier cuerpo extraño (p. ej. monedas o clips) que haya podido quedar en el tambor o en la junta. **¡Peligro de oxidación!**

- Dejar la puerta de carga y la cubeta para detergentes abiertas para que se seque el interior de la lavadora-secadora.

## Retirar la ropa del tambor

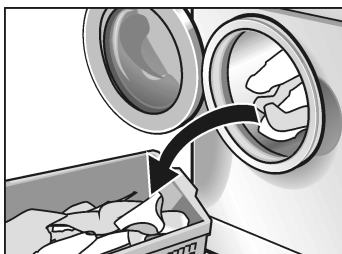

## Tras el secado

- ❑ Extraer la ropa inmediatamente fuera de la lavadora-secadora para evitar que se formen arrugas. Esto es especialmente importante en el caso de prendas sintéticas.

### Algodón y lino

- Las prendas secas con un grado de **humedad suficiente para el planchado** deben enrollarse o doblarse para evitar que se sequen por completo antes de ser planchadas.
- Las prendas de ropa secas **listas para guardar en el armario** deben ser alisadas y dobladas.

### Prendas de tejidos sintéticos



- Colgar en perchas las camisas y blusas.

---

# Funciones especiales

---



## Remojo de prendas

- Cargue la lavadora sólo con ropa del mismo color.
- Introducir producto ablandador en el compartimento de dosificación **II** siguiendo las indicaciones del fabricante.
- Ajustar el selector de programas en **normal algodón** y la temperatura de lavado **30 °C**.
- Pulsar la tecla de **inicio/pausa**  .  
Se inicia el programa.
- Tras aprox. 10 minutos, colocar el mando selector de programas en la posición  **stop** (desconexión). Las prendas quedan sumergidas en agua.
- Seleccionar un programa una vez transcurrido el tiempo de remojo deseado. Se extrae el agua de lavado.
-  Utilizar poco detergente para el proceso de lavado principal.

Las prendas no deberán haberse tratado previamente con suavizante.

---

## Almidonar prendas

- Introducir la ropa.
- Diluir el agente almidonante en aprox 15 litros de agua. Obsérvense las instrucciones de dosificación que figuran en la envoltura del producto.
- Colocar el mando selector de programas en posición de  (aclarado).
- Seleccionar la velocidad de centrifugado adecuada; también es posible el ajuste “---” (sin centrifugado final).
- Pulsar la tecla de **inicio/pausa**  .

Tan pronto como comienza a penetrar el agua en el aparato:

- Extraer ligeramente la cubeta del detergente de su alojamiento y
- introducir el agente almidonante en el compartimento de dosificación **I**.
- Cerrar la cubeta.

Si se ha seleccionado el ajuste “---” (sin centrifugado final), seleccionar a continuación el programa  (vaciado).

---

## Teñir ropa

Utilizar sólo tintes que sean respetuosos con el medio ambiente y adecuados para su uso en lavadoras.

### Atención!

No se excluye del todo la posibilidad de que en los siguientes lavados se produzca un desteñido de la ropa.

- Utilizar el tinte siguiendo las indicaciones del fabricante.

Tras el teñido:

- Verter  $\frac{1}{2}$  vaso de detergente en el compartimento II.
- Si no hay ropa en el tambor, permita que el programa **normal algodón** con temperatura de **90 °C** se ejecute completamente.
- Repasar con un paño la junta de goma.

---

## Destañir ropa

### Atención

Los agentes decolorantes pueden contener azufre o cloro, sustancias que pueden provocar la oxidación de algunos componentes de la lavadora-secadora. No decolorar intencionadamente prendas de ropa en la lavadora-secadora.

---

# Limpieza y cuidados

## **⚠ ¡Peligro de descarga eléctrica!**

En primer lugar, desenchufar siempre el aparato de la red.

No limpiar nunca la lavadora-secadora proyectando sobre ésta un chorro de agua.

## **⚠ ¡Peligro de explosión!**

¡No utilizar nunca disolventes para la limpieza de la lavadora!

---

## Limpiar el cuerpo del aparato, el cuadro de mandos y las tuberías de alimentación

En caso necesario:

- Utilizar un poco de agua jabonosa caliente o un detergente suave no corrosivo.
- Secar el aparato con un paño suave.

---

## Limpiar el tambor

En caso de registrarse manchas de óxido originadas por objetos metálicos (p. ej. monedas, clips, alfileres, etc.):

- Utilizar productos de limpieza que no contengan cloro; (¡Obsérvese la descripción de las sustancias contenidas en los agentes que figura en las envolturas de los mismos!) ¡No usar nunca estropajo de acero!

## Limpiar la cubeta del detergente

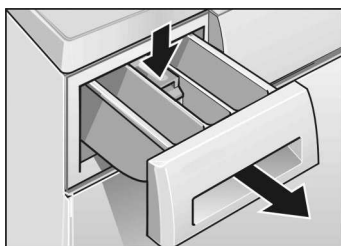

- Tirar de la cubeta hacia afuera, hasta el tope,
- desenclavarla presionando hacia abajo la pieza móvil y
- extraer la cubeta completamente del aparato.

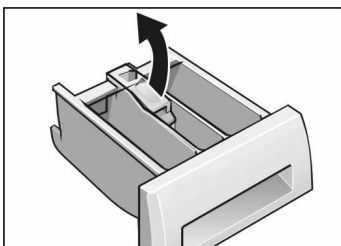

- Abrir la pieza móvil extraíble.
- Limpiar la cubeta para detergentes y aditivos y la pieza móvil bajo el grifo de agua y secarla.

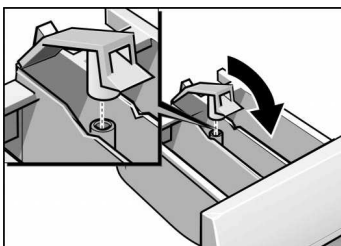

- Cerrar la pieza móvil y enclavarla.
- i** Encajar el manguito de la pieza móvil en el pasador-guía.
- Colocar asimismo la cubeta en el aparato.

## Limpeza de la bomba

### Evacuar el agua de lavado

El agua de lavado no es evacuada completamente. La bomba está bloqueada por cuerpos extraños o se ha lavado ropa que suelta mucha pelusa.

(hasta 20 litros; disponer un recipiente adecuado)

#### **⚠ ¡Peligro de quemadura!**

¡Dejar enfriar el agua de lavado usada!

¡Mantener alejados los niños y animales domésticos!

- Poner el mando selector en la posición **○ stop** (desc.).
- Abrir la trampa de servicio.

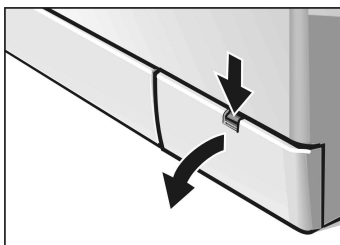

3TW55120A

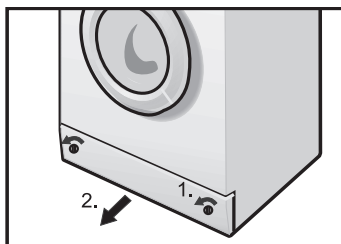

3TW55120X

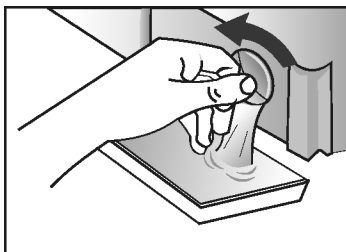

- Atornillar la tapa de la bomba con cuidado (no retirar del todo) y dejar evacuar el agua usada hasta un recipiente apto (dejar gotear el resto sobre un paño de limpieza). Repetir el proceso hasta que la lavadora-secadora esté vacía por completo.



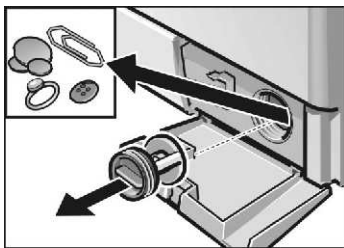

3TW55120A

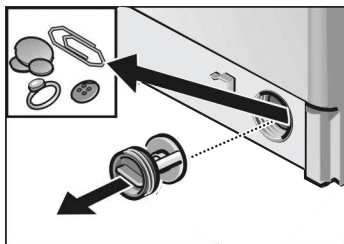

3TW55120X

- Retirar la tapa de la bomba.
- Retirar los cuerpos extraños y las pelusas que pudiera haber acumulados en el recinto interior de la bomba. Debe ser posible el giro de la rueda móvil de la bomba de desagüe.  
Limpiar la rosca del tapón y la carcasa de la bomba quitando los restos de suciedad y pelusas.
- Montar y fijar la tapa de la bomba de evacuación en su sitio.
- Colocar la trampilla de servicio en su sitio.

Para evitar que en el próximo lavado se evacúe detergente sin haber sido usado:

- Verter 1 litro de agua en el compartimento de dosificación II.
- Seleccionar el programa  (vaciado).

## Limpiar el filtro en la toma de agua del aparato

Si no entra agua en el aparato o lo hace sólo en muy poca cantidad:

Evacuar primero la presión acumulada en la manguera de alimentación:

- Cerrar el grifo de agua.
- Llevar el mando selector de programas a un programa de lavado cualquiera (excepto ⑥ o ⑦).
- Pulsar la tecla **inicio/pausa** (↵) y dejar funcionar el programa durante aproximadamente 40 segundos.
- Poner el mando selector en la posición ○ **stop** (desc.).

## Limpiar el colador del grifo

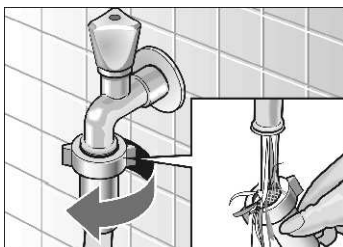

- Desempalmar la manguera de alimentación del grifo de agua.
- Enjuagar el filtro bajo un chorro de agua.
- Empalmar nuevamente la manguera en el grifo.

## Limpiar el filtro de la lavadora-secadora



- Retirar la manguera del lado posterior de la máquina.

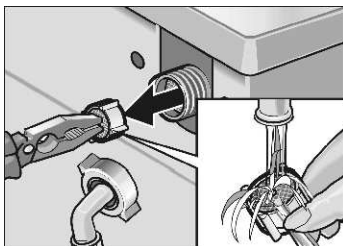

- Extraer el filtro y enjuagarlo bajo un chorro de agua.
- Colocar el filtro y volver a conectar la manguera.
- Abrir el grifo y comprobar si sale agua. Si sale agua, comprobar que el filtro esté bien colocado.
- Cerrar el grifo de agua.

---

## Descalcificación de la lavadora-secadora

### Atención

Los agentes descalcificantes contienen ácidos que pueden dañar los componentes de la lavadora-secadora y provocar desteñidos en la ropa.

Si se dosifica correctamente el detergente no es necesario descalcificar la lavadora-secadora.

Si no obstante, deseara descalcificar su aparato, deberá observar estrictamente las instrucciones del fabricante del producto descalcificante.

# Pequeñas averías de fácil solución

En caso de reparación o si no se consigue solucionar la avería con ayuda de la siguiente tabla:



- Poner el mando selector en la posición **○ stop** .
- Desenchufar la lavadora-secadora de la red.
- Cerrar el grifo del agua.
- Avisar al Servicio de Asistencia Técnica, véase al respecto la página 58.

## **⚠ ¡Peligro de descarga eléctrica!**



Las reparaciones que fuera necesario efectuar en el aparato sólo deben ser ejecutadas por especialistas del Servicio de Asistencia Técnica Oficial o técnicos especializados del ramo.

## Indicación de averías

Texto de indicadon; sueña una señal	Posible causa	Forma de subsanarla
<b>F:16</b>	La puerta de carga no se ha cerrado correctamente.	Verificar si ha quedado aprisionada alguna prenda; cerrar la puerta de carga.
<b>F:17</b>	El grifo de la alimentación de agua está cerrado.	Abrir el grifo de la alimentación de agua.
	La manguera de alimentación de agua está plegada o aprisionada.	Subsanar la causa.
	El filtro de la toma de agua está obstruido.	Limpiar el filtro, véase página 50.
	Insuficiente presión de la alimentación de agua.	Subsanar la causa.
<b>F:18</b>	Cuerpos extraños bloquean la bomba.	Limpiar la bomba; véase página 48.
	El tubo y/o la manguera de desagüe están obstruidos.	Limpiar el tubo y/o la manguera de desagüe.
	Hay demasiada agua residual en el tambor en el momento de secado.	Detener el programa de secado, seleccionar el  programa antes del secado.

Problemas	Posible causa	Forma de subsanarla
La puerta de carga no se puede abrir.	Queda agua en el aparato; "---" (sin centrifugado final) seleccionado.	Seleccionar  o  .
	La función de seguridad está activada.	Esperar dos minutos.
Quedan restos de detergente en los compartimentos de la cubeta.	El detergente está húmedo o apelo-tonado.	Limpiar y secar la cubeta del detergente véase página 47.
	Se han empleado pastillas de detergente de difícil solución.	En caso de utilizar un detergente líquido, llenarlo en el correspondiente dosificador. Antes de llenar el compartimento de dosificación <b>II</b> machacar las pastillas dentro del paquete.
Formación de olores en el aparato.	Se ha lavado fundamentalmente con programas de lavado de bajas temperatura y/o se han empleado detergentes líquidos.	Ejecutar el programa de <b>algodón. 90 °C</b> sin ropa. Emplear un detergente normal (multiusos).
Los pilotos de aviso no se iluminan.	Ha saltado un fusible de la casa.	Conectar o sustituir el fusible. En caso de repetirse la avería, avisar al Servicio de Asistencia Técnica Oficial.
	Se ha producido un corte del suministro de corriente eléctrica.	El programa seleccionado prosigue su desarrollo una vez que se ha restablecido el suministro de la corriente eléctrica. Si se quiere extraer la ropa, proceder según se explica en <b>Limpieza de la bomba</b> ; véase la página 48.
	El enchufe del aparato está suelto o está mal asentado en la toma de corriente de la red.	
El programa seleccionado no arranca.	La puerta de carga no se ha cerrado correctamente.	Verificar si ha quedado aprisionada alguna prenda. Cerrar la puerta de carga (se escucha un sonido audible en forma de «clic»).
	Tecla de <b>inicio/pausa</b> sin pulsar.	Pulsar la tecla de <b>inicio/pausa</b> .

<b>Problemas</b>	<b>Posible causa</b>	<b>Forma de subsanarla</b>
El aparato no carga agua o no arrastra el detergente.	El grifo de la alimentación de agua está cerrado.	Abrir el grifo de la alimentación de agua.
	La manguera de alimentación de agua está plegada o aprisionada.	
No fluye el detergente del compartimento I.	El filtro de la toma de agua está obstruido.	Limpiar el filtro, véase a partir de la página 50.
	Seleccionar el programa sin prelavado.	Seleccionar un programa con la opción «Prelavado».
No se ve el agua al lavar.	No hay avería. El agua permanece en el interior del aparato, debajo de la zona visible.	
El agua de lavado no es evacuada completamente.	Cuerpos extraños bloquean la bomba.	Limpiar la bomba; véase página 48.
	Se han lavado prendas que sueltan abundante pelusa. El tubo o la manguera de desagüe están obstruidos.	Limpiar el tubo y/o la manguera de desagüe.
Por debajo del aparato sale agua.	El racor de empalme de la manguera de alimentación presenta una falta de estanqueidad.	Apretar el racor de empalme de la manguera de alimentación.
	La manguera de desagüe está inestanca.	Sustituir la manguera de desagüe.
Por la cubeta del detergente sale espuma. El símbolo  aparece cuando se detecta una sobredosificación de detergente.	Se ha echado demasiado detergente o detergente no adecuado para su uso en lavadoras.	Para detener la formación de espuma, poner en el compartimento II de la cubeta del detergente una cucharada sopera de suavizante mezclada con ½ litro de agua.
		Reducir la dosis de detergente en el siguiente lavado o emplear un detergente para lavadoras.
La ropa no es centrifugada correctamente.	Durante el lavado se han enrollado las prendas más grandes, produciéndose una distribución desigual de la ropa en el tambor. Por razones de seguridad, el sistema prescinde automáticamente del centrifugado de alta velocidad.	Lavar siempre mezclando las prendas grandes y pequeñas.

Problemas	Posible causa	Forma de subsanarla
El resultado del centrifugado no es satisfactorio.	Se ha seleccionado la velocidad de centrifugado baja. Programa  (aclorado) o  (centrifug. adicional) seleccionado; velocidad de centrifugado reducida, véase página 27.	
El ciclo de centrifugado se repite varias veces.	No hay avería. El sistema de control del equilibrado ha detectado un desequilibrio y lo intenta eliminar repitiendo el centrifugado.	
El resultado del lavado no es satisfactorio.	El grado de suciedad de la ropa es mayor del supuesto o se ha superado la carga de ropa aconsejada.	Seleccionar el programa más adecuado y pulsar la tecla <b>intensivo</b> , o bien reducir la carga de ropa.
	La dosificación del detergente es insuficiente.	Dosificar el detergente según las instrucciones del fabricante.
La ropa sale con manchas claras (restos de detergente).	No se trata de una avería o resultado de lavado de las prendas deficiente, sino de los restos insolubles que dejan algunos detergentes sin fosfatos y que tienden a acumularse en la ropa en forma de manchas de color claro.	Seleccionar inmediatamente  (aclorado) o cepillar la ropa una vez se haya secado.
La ropa sale con manchas grises.	Cuando la ropa tiene manchas de pomadas, grasas o aceites, a veces la dosis normal de detergente no es suficiente para eliminarlas.	Seleccionar en el ciclo de lavado siguiente la máxima dosificación de detergente y la máxima temperatura admisible para los tejidos en cuestión.
La duración del programa se ve alterada durante el transcurso del mismo.	No hay avería. Véanse a este respecto las explicaciones que figuran en el capítulo <b>Pantalla de visualización, Duración de los programas</b> a partir de la página 12.	
Reducción de la duración del programa.	No hay avería. Según el tipo de programa de lavado, para cantidades de ropa pequeñas se puede reducir el tiempo de lavado 30 minutos.	

<b>Problemas</b>	<b>Posible causa</b>	<b>Forma de subsanarla</b>
Prolongación de la duración del programa.	La sobredosificación del detergente ha ocasionado una excesiva formación de espuma. Se ha conectado un proceso de aclarado adicional y un centrifugado adicional para garantizar un buen resultado del aclarado. El símbolo  aparece cuando se detecta una sobredosificación de detergente.	Reducir la dosis de detergente en el siguiente lavado.
	En caso de fuertes desequilibrios en el centrifugado, el tiempo de lavado se puede alargar 10 minutos debido a repetido reparto de la ropa.	Lavar mezclando las prendas grandes y pequeñas con objeto de evitar o reducir los desequilibrios.
	En caso de tener que calentar agua muy fría, esto puede originar una prolongación del lavado de hasta 20 minutos.	
No se inicia el programa de secado.	Programa de secado no seleccionado.	Seleccionar el programa de secado que se desee.
	No se ha ajustado el tiempo / modo de secado. o duración ajustada del secado demasiado breve.	Ajustar un tiempo/modo de secado apropiado.
	El grifo de la alimentación de agua está cerrado.	Abrir el grifo de la alimentación de agua.
	La puerta de carga no se ha cerrado correctamente.	Verificar si ha quedado aprisionada alguna prenda. Cerrar la puerta de carga (se escucha un sonido audible en forma de «clic»).
	La bomba está bloqueada.	Limpiar la bomba; véase página 48.

Si se volviera a producir la avería, avisar al Servicio de Asistencia Técnica Oficial de la marca, véase página 58.



# Consumos

Programa	Función adicional	Carga de ropa	Consumos**		Duración del programa
			Corriente	Agua	
algodón 40 °C	–	5 kg	0.46 kWh	51.6 l	1:08 h
algodón 60 °C	–	5 kg	1.02 kWh	51.5 l	1:25 h
manchas 60 °C	<b>Intensivo*</b>	5 kg	0.90 kWh	44.9 l	2:10 h
algodón 90 °C (el agua caliente de lavado se mezcla antes de su vaciado con aprox. 7 litros de agua fría)	–	5 kg	1.72 kWh	58.6 l	1:50 h
sintéticos 40 °C	–	2.5 kg	0.34 kWh	33.8 l	0:50 h
seda 30 °C	–	2 kg	0.32 kWh	39 l	0:37 h
lana/lã  30 °C	–	2 kg	0.17 kWh	33.1 l	0:42 h
sintéticos oscuro 30 °C	–	2.5 kg	0.32 kWh	52.1 l	1:06 h
blusas/camisas 40 °C	–	2 kg	0.72 kWh	72.1 l	0:44 h
outdoor 30 °C	–	2.5 kg	0.37 kWh	60 l	1:04 h
rápido 30 °C	–	2 kg	0.21 kWh	34.8 l	0:15 h
mix 40 °C	–	2.5 kg	0.60 kWh	36.2 l	0:50 h
secar normal	–	2.5 kg	1.83 kWh	30.6 l	1:51 h
secar delicado	–	1.5 kg	1.16 kWh	29 l	1:27 h
manchas 60 °C + secar normal (2 ciclos de auto secado)	<b>Intensivo*</b>	5 kg	4.56 kWh	106 l	5:52 h (2:10h + 3:42h)

\* Ajuste de programa con opción **intensivo** para ensayo según normas EN 50 229 y IEC 50 229.

\*\* Los valores de consumo reales pueden diferir de los aquí indicados en función de la presión, el grado de dureza y la temperatura del agua, la temperatura ambiente, el tipo de ropa, la cantidad de carga, el grado de suciedad, el detergente utilizado, las fluctuaciones en la tensión eléctrica y las funciones adicionales seleccionadas.

# Servicio de Asistencia Técnica

Antes de llamar al Servicio de Asistencia Técnica, asegúrese de que no puede solucionar la avería por sí misma (véanse a este respecto la página 52 y siguientes).

De esta forma se evitará usted gastos innecesarios, dado que en estos casos, los gastos del técnico no quedan cubiertos por las prestaciones del servicio de garantía.

La dirección y el número de teléfono del Servicio de Asistencia Técnica Oficial más próximo a su domicilio, figura en el Directorio de Centros y Delegaciones Postventa adjunto. En caso de solicitar la intervención del Servicio de Asistencia Técnica, no olvide indicar el número de producto (E-Nr.) y número de fabricación (FD).

Placa de identificación

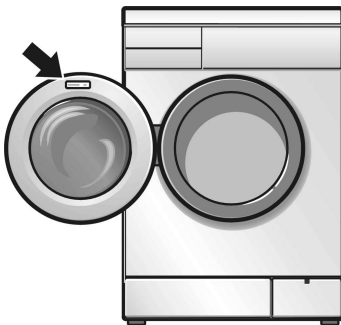

Estos datos figuran en la placa de características situada en el marco de la puerta (visible con la puerta abierta) y en la placa del aparato situada detrás de la placa de características, en la parte delantera del aparato.

E-Nr. _____	FD _____
-------------	----------

Número de producto

Número de fabricación

Anote aquí los números de su aparato.

Ayúdenos a evitar desplazamientos innecesarios y los costes extra asociados a éstos, proporcionándonos el número de producto y el número de fabricación.

---

# Colocación, conexión y transporte del aparato

---

## Consejos y advertencias de seguridad

### ⚠ ¡Peligro de lesiones!

La lavadora-secadora es muy pesada, por lo que se aconseja levantarla con cuidado.

### Atención!

Las mangueras congeladas (debido a las bajas temperaturas del entorno) pueden quedar inservibles a causa de grietas o fisuras, o incluso estallar. Por este motivo no se debe instalar la lavadora-secadora en el exterior ni en zonas con bajas temperaturas con riesgo de heladas.

No levantar el aparato tirando de las piezas que sobresalen (p. ej. puerta de carga); el aparato puede sufrir daños.

Aparte de las advertencias y consejos facilitados en las presentes instrucciones, deberán tenerse estrictamente en cuenta las advertencias e instrucciones facilitadas por las empresas locales de abastecimiento de agua y electricidad.

En caso de duda deberá encargarse la conexión de la máquina a un técnico del ramo.

---

## Volumen de suministro de la máquina

- la manguera de desagüe,
- la manguera de alimentación de agua,
- un codo para montar la manguera de desagüe por ejemplo en el lavabo,
- cable con enchufe para la toma de corriente.

La humedad que pueda existir en el interior del tambor se debe al control final al que ha sido sometida la lavadora-secadora antes de salir de fábrica.

Según las circunstancias concretas del emplazamiento elegido para la máquina, se puede necesitar adicionalmente:

- una abrazadera de 24-40 mm de diámetro (deberá adquirirse en el comercio especializado), para montar en un sifón.

En la bolsa:

- las tapas protectoras para cubrir las aberturas tras retirar los seguros de transporte.

## Herramientas prácticas

Las siguientes herramientas pueden ser de gran utilidad al realizar los trabajos de instalación y conexión:

- Llave poligonal del 13 para desmontar los seguros de transporte,
- Nivel de burbuja para nivelar el aparato.

---

## Medidas

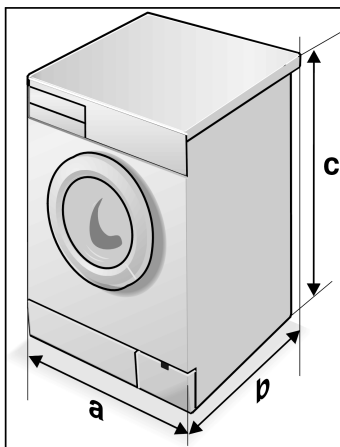

**a** = 600 mm

**b** = 560 mm

**c** = 850 mm

3TW55120A: Peso 73 kg

3TW55120X: Peso 75 kg

---

## Posicionamiento y nivelación

Con objeto de garantizar la posición segura de la lavadora-secadora durante el centrifugado,

la superficie de apoyo debe ser firme y plana. No son adecuados los revestimientos de suelo blandos, p. ej. moquetas u otros materiales con revés de goma espumosa.

En el caso de querer colocar la lavadora-secadora sobre un techo de vigas de madera:

- En la medida de lo posible, emplazar la lavadora-secadora en un rincón.
- Colocar el aparato sobre una placa de base de madera de 30 mm de espesor, resistente al agua, atornillada al suelo.
- Fijar las patas del aparato mediante bridas de sujeción, fijación.

En el caso de querer colocar la lavadora-secadora sobre un zócalo:

- Fijar las patas del aparato mediante bridas de sujeción.

---

## Montaje o empotrado

El montaje o el empotrado de la lavadora-secadora debe realizarse con anterioridad a la conexión a la red eléctrica.

Se puede montar o empotrar la lavadora-secadora en un bloque de cocina. El hueco necesario debe tener un ancho de 60 cm.

- La lavadora-secadora sólo deberá colocarse bajo una encimera sólidamente montada y unida a los armarios adyacentes.

### Atención

Por razones de seguridad, en caso de montaje empotrado, sobre la lavadora-secadora debe colocarse una cubierta de chapa\*. Un profesional debe montar ésta en lugar de la plancha cobertora de la lavadora-secadora.

- \* El kit de montaje está disponible en el comercio especializado o bien en el Servicio de Asistencia Técnica, nº de pedido 215174.

## Retirar los seguros de transporte

### ⚠ Atención

Antes de la primera puesta en funcionamiento se deben retirar los seguros de transporte.

Dichos seguros deben conservarse para futuros transportes (p. ej., en caso de mudanza).

- ❑ Aflojar los tornillos **A** con una llave del 13 hasta que se puedan mover libremente en los casquillos.
- ❑ Retirar los cuatro seguros de transporte. Éstos caerán al suelo al bascular el aparato.

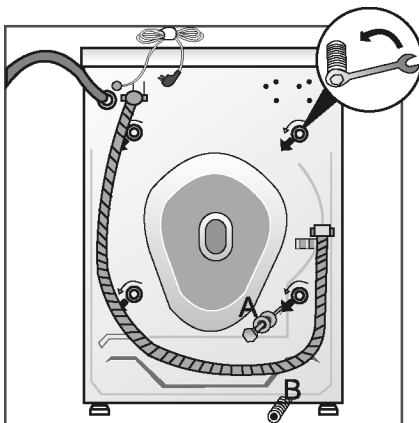

- ❑ Colocar las tapas.

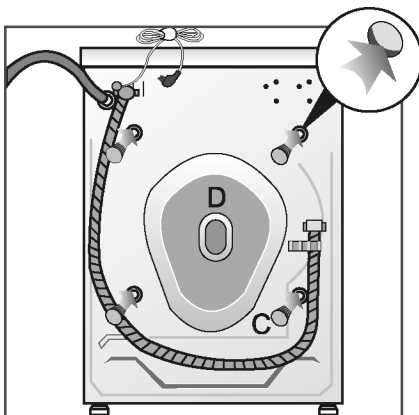

## Longitudes de mangueras y cables

Conexión en el lateral izquierdo del aparato

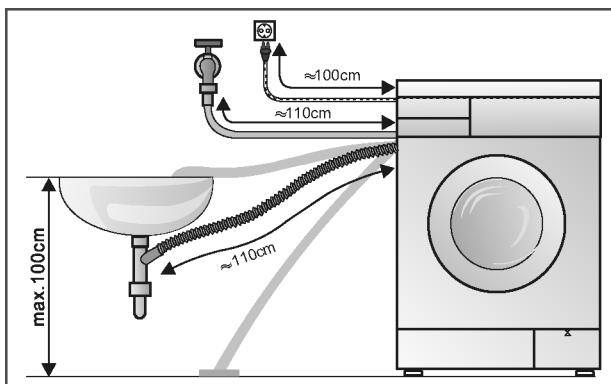

Conexión en el lateral derecho del aparato

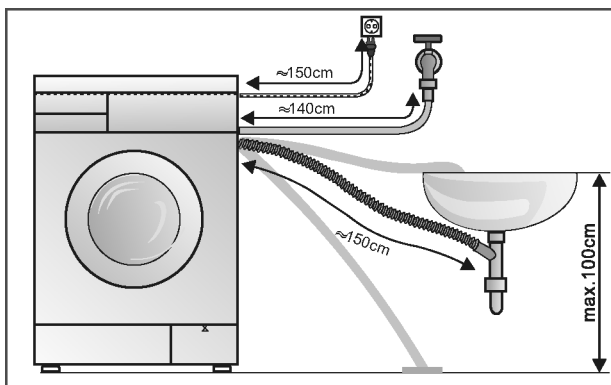

Manguera de prolongación

Disponible en comercios especializados:

- Manguera de prolongación (aprox. 2,20 m).

## Conexión a la red de agua

### ⚠ ¡Peligro a causa de descargas eléctricas!

Con objeto de evitar que se produzcan fugas de agua o faltas de estanqueidad, así como daños ocasionados por el agua, deberán tenerse estrictamente en cuenta las indicaciones y consejos que se facilitan en el presente capítulo.

## Alimentación de agua

### Atención

La lavadora-secadora sólo debe funcionar con agua potable fría. ¡No acoplar el aparato en ningún caso a una batería mezcladora sin presión de un calentador de agua!

En caso de duda deberá encargarse la conexión de la máquina a un técnico del ramo.

No utilizar una manguera de entrada de agua de segunda mano. Emplear exclusivamente la manguera incluida en el suministro o, en su defecto, una manguera adquirida en un comercio especializado autorizado.

Prestar atención a que la manguera de alimentación

- no esté plegada ni aprisionada,
- no sea modificada ni cortada (la resistencia mecánica de la misma puede quedar mermada).

Las uniones roscadas de plástico sólo deben apretarse a mano. No retirar los filtros de la manguera de alimentación de agua.

Comprobar la presión del agua en la red de suministro:

- Dicha presión debería encontrarse en un rango comprendido entre 1 y 10 bares (es decir, con el grifo abierto deben fluir como mínimo 8 litros/min.).
- Con una presión mayor del agua debe montarse una válvula de reducción de la presión.

Conectar la manguera de alimentación de agua:

- en el lado posterior de la lavadora-secadora y ...

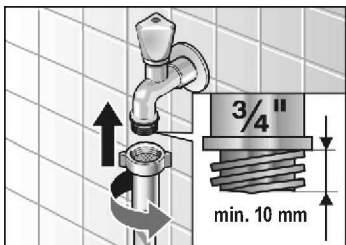
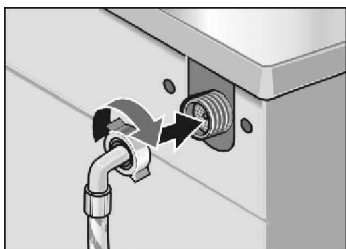

- en el grifo.

Tras la conexión de la manguera de alimentación de agua:

- Abrir el grifo por completo y comprobar la estanqueidad de los puntos de conexión.



## Desagüe del aparato

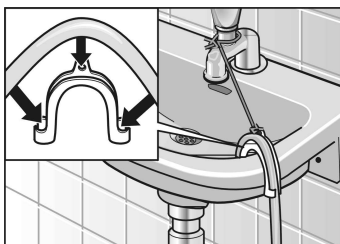
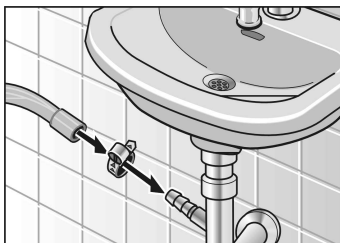

## Nivelar el aparato

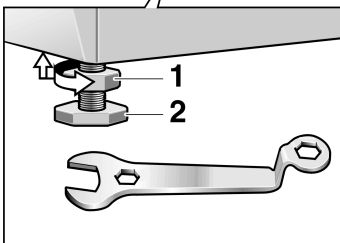
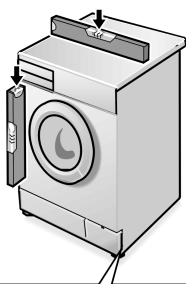

### Atención

Al montar y acoplar el aparato a la red de desagüe, prestar atención para que la manguera no quede plegada ni estrangulada.

La salida de desagüe deberá encontrarse a una distancia del suelo máxima de 100 cm.

En caso de efectuar el desagüe a través de un sifón:

- Asegurar el punto de conexión mediante una abrazadera de Ø 24-40 mm (comercio especializado).

En caso de efectuar el desagüe a través de un lavabo:

### Atención

Verificar que el tapón de cierre no obstruya el desagüe del lavabo.

- Asegurarse de que la manguera de evacuación no pueda desplazarse de su sitio.
- Al desaguar la máquina, comprobar que el agua desagüe rápidamente.

Las cuatro patas del aparato deben apoyar de forma segura sobre el suelo. La lavadora-secadora no debe cojear.

Nivelar la lavadora-secadora con ayuda de las patas regulables y un nivel de burbuja:

- Soltar la contratuerca **1** de los soportes con ayuda de una llave adecuada, girándola hacia la derecha (sentido de marcha de las agujas del reloj).
- Corregir la altura del aparato girando el soporte **2**.
- Apretar firmemente a contratuerca **1** contra el cuerpo del aparato

## Conexión a la red eléctrica

### Atención

Conexión de la lavadora-secadora sólo a una toma de corriente alterna con toma a tierra instalada reglamentariamente.

Los valores de tensión de la red y de la lavadora-secadora (placa de características) deben coincidir. En la placa de características también se indican los valores de conexión, así como los fusibles necesarios.

Cerciorarse de que:

- la toma de corriente y la clavija (enchufe) de toma de corriente del aparato son compatibles,
- los cables poseen una suficiente sección transversal,
- existe una puesta a tierra reglamentaria.

El cable de conexión a la red sólo podrá reemplazarse (en caso necesario) por un cable eléctrico especial de potencia reglamentaria.

En el Servicio de Asistencia Técnica se pueden solicitar cables eléctricos de repuesto.

No utilizar ladrones, acoplamientos múltiples ni alargadores.

En caso de utilizar un interruptor de corriente diferencial, sólo podrá usarse uno provisto del símbolo: . Este símbolo garantiza que el interruptor cumple con las prescripciones vigentes en la actualidad.

¡No introducir el enchufe del aparato en la toma de corriente con las manos húmedas o mojadas!

Para extraer la clavija (enchufe) de la toma de corriente de la red eléctrica, no tirar del cable sino del cuerpo del enchufe.

## Puntos a observar al transportar la máquina (mudanzas, etc.)

Antes de proceder al transporte de la lavadora-secadora:

- cerrar la alimentación (grifo) de agua,
- evacuar la presión de la manguera de alimentación (véase página 50),
- evacuar los restos de agua que pudieran haber quedado en el interior del aparato (véase página 48),
- desenchufar la lavadora-secadora de la red,
- desmontar las mangueras de alimentación y de desagüe,
- y montar los seguros de transporte.

Después de haber transportado el aparato, y una vez colocado y conectado reglamentariamente, ejecutar primero el programa adicional ٥٧٧ (vaciado) antes de efectuar un programa de lavado.

Transportar la lavadora-secadora:

- Retirar las cuatro tapas **C**.
- Retirar la tapa del lado posterior **D** y preparar los seguros de transporte.
- Colocar los seguros de transporte y atornillarlos, apretándolos.

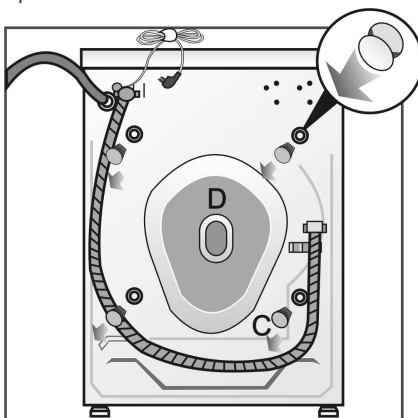

## Preparar y montar los seguros de transporte

