



Стирка и сушка

ru Руководство по
эксплуатации и установке



Household Appliances



BOSCH

Оглавление

Руководство по эксплуатации

Общие правила техники безопасности ...	3
Ваша новая стирально-сушильная машина	6
Описание стирально-сушильной машины ..	7
Подготовка и сортировка белья	9
Моющие средства и средства по уходу .	12
Перед первой стиркой	15
Программы и функции	16
Стирка и сушка	28
Окончание программы	33
Чистка и уход	34
Что делать, если... ..	38
Сервисная служба	44
Данные о потреблении	45
Транспортировка, установка, подключение	46

Руководство по установке

Приложение

Алфавитный указатель	53
----------------------------	----

Ознакомьтесь с руководством по эксплуатации и установке, а также с остальными прилагающимися документами. Действуйте в соответствии с вышеназванным руководством.

Сохраняйте всю документацию для дальнейшего использования или для передачи новому владельцу бытовой техники.

Общие правила техники безопасности

Эта стирально-сушильная машина соответствует специальным правилам техники безопасности.

⚠ Опасность удушья!

Не давайте детям упаковку и её части. Опасность удушья в полиэтиленовой пленке и складной картонной коробке.

⚠ Опасно для жизни!

Отсоедините от сети вышедшую из строя бытовую технику. Отрежьте сетевой шнур, удалите вместе с вилкой.

Сломайте замок дверцы машины. Тем самым Вы предотвратите ситуацию, когда дети могут оказаться запертыми внутри машины, подвергая свою жизнь опасности.

Перед вводом в эксплуатацию

- Установите стирально-сушильную машину в соответствии с руководством по установке, с. 46.
- Снимите и сохраните транспортировочные крепления и поперечные соединительные элементы.

- Не эксплуатируйте машину с видимыми повреждениями. В случае сомнения обратитесь в Сервисную службу или к продавцу.

Использование по назначению

Эта стирально-сушильная машина предназначена для:

- применения исключительно в домашнем хозяйстве;
- стирки в машине изделий из ткани, которые можно стирать в стиральной машине, и сушки этих изделий;
- эксплуатации с использованием холодной водопроводной воды и имеющихся в продаже моющих средств и средств по уходу, пригодных для стиральных машин.

Не используйте стирально-сушильную машину, если белье:

- обрабатывалось растворителем или красителем (напр., пятновыводитель, бензин);
- испачкано в угольной пыли, муке и т. п.;
- содержит пеноматериал или пенорезину;
- имеет пятна от лака для волос, жидкости для снятия лака или аналогичных средств.

При стирке и сушке

- Выньте из карманов все предметы, особенно следите за тем, чтобы там не остались зажигалки.
- Не оставляйте детей без присмотра около стирально-сушильной машины.
- Не подпускайте домашних животных к стирально-сушильной машине.
- Не вставляйте вилку в розетку и не вынимайте ее из розетки мокрыми руками.
- При извлечении вилки из розетки тяните только за вилку, а не за кабель.

Защита стирально- сушильной машины

- Соблюдайте осторожность при сливе горячей воды.
- Не залезайте на стирально-сушильную машину.
- Не опирайтесь на открытую дверцу машины.
- Не устанавливайте стирально-сушильную машину в месте, где существует угроза замерзания.
- Не перевозите машину без транспортировочных креплений.

WEEE



Данный прибор имеет отметку о соответствии европейским нормам 2002/96/EG для электрических и электронных приборов (waste electrical and electronic equipment – WEEE).

Данные нормы определяют действующие на территории Евросоюза правила возврата и утилизации старой бытовой техники.

Ваша новая стирально-сушильная машина

Панель управления

Дисплей

отображает выбранные установки (напр., скорость вращения, время сушки, время пуска), а также состояние программы.

Кнопка Пуск/Стоп ◊

для запуска и остановки программы

Индикаторы

Время пуска, ч ⌚/Delay timer, **Окончание** → Time to end, **Отжим** ⌚/Spin speed
появляются сообщениями, высвечивающимися на дисплее рядом

Обычная сушка ☀/Normal drying:
указывает на выбор программы интенсивной сушки

Бережная сушка 🌿/Delicate drying:
указывает на выбор программы бережной сушки

Кнопки

Быстрая стирка/Reduced Time 🏠

(по желанию, дополнительно к основной программе): сокращение времени выполнения программы.

Время пуска, ч/Delay Timer ⌚

(по желанию, дополнительно к основной программе): задержка пуска программы

Сушка/Drying ☀:

выбор программы сушки и времени сушки

Отжим/Spin ⌚:

выбор скорости вращения или остановки полоскания

Бережная сушка/Delicate drying 🌿:

сушка при более низкой температуре

Ручка выбора программ

включает и выключает машину и выбирает нужную программу. Можно вращать в обоих направлениях.

Кнопка Дверца Ⓜ/Door

открывает дверцу машины

Контрольные индикаторы кнопок светятся, если опции активированы.

Описание стирально-сушильной машины

Эксплуатация и специальное оборудование

Существует 3 возможности использования Вашей стирально-сушильной машины:

- только стирка,
- только сушка,
- стирка и сушка без остановки

При выборе программы стирки и сушки без остановки машина без дополнительного управления переключается после процесса стирки на процесс сушки.

Сушка осуществляется по принципу конденсации. Возникающий в процессе сушки конденсат стекает через шланг для слива воды в канализацию.

Водопроводный кран должен быть открыт, и шланг для слива воды должен быть правильно прикреплен даже во время сушки.

Дверца машины

Предохранительное устройство не позволяет дверце машины открываться во время работы машины.

Перед открыванием

Убедитесь, что в барабане нет воды и барабан не вращается.



Открытие дверцы машины после окончания программы стирки

- Подождите, пока на дисплее не появится надпись **Окончание/End**.
- Нажмите кнопку **Дверца/Door** © на передней панели.

Звуковой сигнал



Звуковой сигнал раздается при:



- нажатии кнопки,
- запуске программы,
- окончании программы,
- возникновении ошибок или неполадок в работе.



□ Нажмите одновременно кнопки **Быстрая стирка/Reduced Time**  и **Время пуска, ч/Delay Timer** , чтобы активировать или деактивировать звуковой сигнал. На дисплее высветится  или **OFF**.

 Громкость звукового сигнала изменить нельзя.

Состояние программы

Для индикации состояния программы нажмите и удерживайте клавишу **Отжим/Spin**  в нажатом положении в течение прим. 5 секунд (при сигнале  дважды раздается короткий звуковой сигнал). После выбранной скорости отжима на дисплее появится индикация состояния программы.

Если машина стирает, символ  появляется на дисплее около  (стирка).

Если машина находится в процесса сушки, символ  появляется на дисплее около  (сушка).

Подготовка и сортировка белья

Подготовка белья к стирке

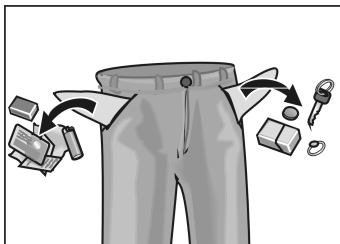

Внимание

Посторонние предметы (монеты, канцелярские скрепки, гвозди или булавки и т. п.) могут повредить как белье, так и узлы стиральной машины (напр., барабан)

- Освободите карманы белья от посторонних предметов.
- Вытряхните песок из карманов и отворотов.
- Застегните молнии, чехлы на кнопках.
- Снимите с занавесок отделку или поместите в сетку/мешочек.
- Стирайте в сетке/наволочке:
 - тонкое белье, например, колготки, занавески,
 - мелкое белье, например, носки или носовые платки,
 - бюстгальтеры на косточках (косточки во время стирки могут оторваться и вызвать повреждения машины).
- Выверните наизнанку брюки, вязаные вещи и трикотаж, напр., футболки, толстовки и т. п.

Подготовка белья к сушке

- Сушите только предварительно выстиранные, выполосненные и отжатые текстильные изделия.
- Перед сушкой следует также отжать изделия из тканей, не требующих особого ухода.
- Отсортируйте белье в зависимости от вида ткани и нужной степени сушки, чтобы добиться равномерной сушки белья.

Сортировка белья перед стиркой

Произведите сортировку белья в соответствии с указаниями на этикетках

Стирайте в машине только белье со следующими указаниями на этикетках:

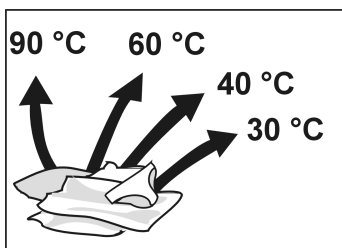

Белое белье, стирка при 90 °C



Цветное белье, стирка при 60 °C, 40 °C, 30 °C



Ткани, не требующие особого ухода, стирка при 60 °C, 40 °C, 30 °C



Шелк и шерсть, ручная стирка, возможность стирки в машине, стирка в прохладной воде при 40 °C, 30 °C

Не стирайте в машине белье со следующим символом на этикетке:



= не стирать

Отсортируйте белье, соблюдая допустимую массу загрузки.

Для оптимального результата сушки нельзя превышать рекомендованный объем загрузки белья:

Максимально допустимая масса загрузки

Белое белье/Цветное белье	5,0 кг
Ткани, не требующие особого ухода	2,5 кг
Тонкое белье	2,0 кг
Шерсть/шелк, подлежащие машинной стирке	1,0 кг

Сортировка белья перед сушкой

Внимание

Произведите сортировку белья в соответствии с указаниями на этикетках.

Производите машинную сушку только белья с надписью на этикетке "устойчиво к сушке" или со следующими обозначениями:

 = сушка при нормальной температуре.

 = сушка при низкой температуре (деликатная сушка)

Не сушите в стирально-сушильной машине следующие изделия:

– Белье с обозначением на этикетке  = сушка в машине запрещена.

– Водонепроницаемые ткани (напр., прорезиненные).

– Тонкие ткани (шелк, синтетические занавески) - **могут образоваться заломы!**

– Неотжатые ткани - **большой расход электроэнергии!**

– Шерсть или изделия с содержанием шерсти.

– Соблюдайте указания производителя.

 Учитывайте максимально допустимую массу загрузки. Не перегружайте стирально-сушильную машину.

Максимально допустимая масса загрузки

Белое/цветное белье	2,5 кг
Ткани, не требующие особого ухода	1,5 кг

Моющие средства и средства по уходу

Дозировка моющего средства

⚠ Опасность отравления!

Храните моющие средства и средства по уходу в недоступном для детей месте.

Дозируйте моющие средства в зависимости от

- жесткости воды, (информацию о жесткости воды Вам предоставит водопроводная станция)
- количества белья,
- инструкций на упаковке моющего средства,
- степени загрязнения белья.
- i** Благодаря правильной дозировке моющего средства снижается нагрузка на окружающую среду и достигается хорошее качество стирки.
- i** Для программы стирки изделий из шерсти используйте только рН-нейтральные моющие средства.

Дозировка стирального порошка

Белье нормальной степени загрязнения

- Выберите программу без предварительной стирки.
- Рекомендованное количество стирального порошка положите в отделение **2** выдвижного ящика для моющего средства.

Дозировка жидкого моющего средства

Сильно загрязненное белье

- Выберите программу с предварительной стиркой.
- $\frac{1}{4}$ рекомендованного производителем количества стирального порошка положите в отделение **1** выдвижного ящика, а $\frac{3}{4}$ стирального порошка в отделение **2**.
- i** Используйте жидкие моющие средства только для программы основной стирки **без предварительной стирки**.
- Рекомендованное количество моющего средства налейте в дозатор для моющего средства и положите в барабан

или

- после установки красной вставки **A** залейте жидкое моющее средство в отделение **2** выдвижного ящика для моющего средства.
- i** Шкала на красной вставке поможет определить правильное количество жидкого моющего средства.
- i** Если отделение **2** используется для стирального порошка, красную вставку **A** нужно вынуть.

Жидкие моющие средства и отсрочка пуска программы

Время пуска, с. 24.

Если нужно отложить время пуска, используйте емкость-дозатор для жидких моющих средств, напр., шарик-дозатор. В противном случае жидкое моющее средство постепенно вытечет из контейнера для моющих средств и затвердеет. После окончания программы выньте дозатор из барабана.

Загрузка моющих средств/ средств по уходу

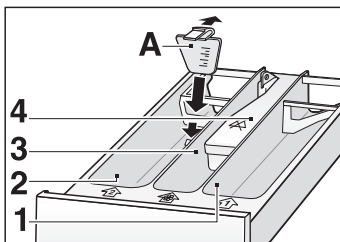

Отделение 1

Моющие средства для предварительной стирки

Отделение 2

Моющие средства для основной стирки

К числу принадлежностей для стирально-сушильной машины относится красная вставка **A**, после ее установки в отделении **2** можно применять жидкие моющие средства.

Отделение ☼ (3)

Жидкие дополнительные средства, такие как крахмал и смягчитель ткани (кондиционер)

Дополнительные средства будут автоматически добавлены в воду во время последнего полоскания.

i Не превышайте максимально допустимое количество дополнительного средства, иначе оно будет преждевременно поступать из отделения выдвижного ящика для моющих средств в воду.

i Густые дополнительные средства разбавляйте водой до заливки в отделение выдвижного ящика для моющих средств, иначе будет затруднено их попадание в воду.

Отделение 4

Отбеливающие средства





i Если на крышке присутствует символ , не применяйте отбеливающие средства.

Средства для удаления известкового налета

Вы можете добавлять средства для удаления известкового налета в отделения **1** и **2** в соответствии с указаниями производителя. Добавляйте сначала моющее средство, а затем средство для удаления известкового налета.

Перед первой стиркой

Стирально-сушильная машина проходит проверку перед выпуском с завода. Для удаления воды, которая могла остаться после испытаний, первую стирку произведите без белья.

- Убедитесь, что транспортировочные крепления, находящиеся на задней стенке машины, удалены.
- Не загружайте белье.
- Закройте дверцу машины.
- Откройте водопроводный кран.
- Выдвиньте выдвижной ящик для моющих средств.
- Насыпьте половину мерного стакана моющего средства в отделение 2.
- i** Не применяйте моющее средство для шерсти или тонкого белья (образуется пена).
- Закройте выдвижной ящик для моющих средств.
- Установите ручку выбора программ на **Белое/цветное белье/Cottons 60 °C**  .
- Нажмите кнопку "Пуск/Стоп" .
- После окончания программы установите ручку выбора программ на **Выкл./off** .
- Откройте дверцу машины.
- i** Оставьте дверцу машины открытой, чтобы внутренняя часть машины высохла.

Программы и функции

Ручка выбора программ



Программы устанавливаются с помощью ручки выбора программ. Она вращается в обоих направлениях.

Программы стирки

Белое/цветное белье/Cottons  
30, 40, 60, 90 °C

Программы интенсивной стирки для прочных хлопчатобумажных тканей, цветного белья или льна.

Максимально допустимый вес белья: 5,0 кг

Белое/цветное белье/Cottons  
60 °C + Предварительная стирка/
Prewash/+ 

Для сильно загрязненного белья с пятнами и рабочей одежды/защитных костюмов.

Засыпьте $\frac{1}{4}$ рекомендованного количества моющего средства в отделение 1.

Максимально допустимый вес белья: 5,0 кг

Смешанное/Быстрая стирка/Mix/Quick 
30 °C

Оптимальная по времени стирки программа для легко загрязненных изделий из хлопка и изделий из тканей, не требующих особого ухода. Различные виды одежды можно стирать вместе.

Предназначена также для стирки новых изделий перед первой ноской.

i Стирайте белое и цветное белье отдельно.

Не стирайте новое цветное белье вместе с другим.

Короткое время стирки.

Сниженная скорость отжима при стирке.

Максимально допустимый вес белья: 2,5 кг

Ткани, не требующие особого ухода/Easy-Care  **30, 40, 60 °C**

Для деликатных изделий из синтетики, смесовых тканей или льна.

Сниженная скорость отжима при стирке.
Изделия меньше мнутся

Максимально допустимый вес белья: 2,5 кг

Тонкое белье/Delicates **30 °C**

Для деликатного, тонкого белья, напр., из шелка, сатина, синтетических или смесовых тканей (например, гардины).

Программа мягкой стирки при температуре 30 °C для шелка, который можно стирать вручную или в машине.

 Не рекомендуется стирать такие текстильные изделия вместе с изделиями из более грубых тканей.

Сниженная скорость отжима при стирке.

Максимально допустимый вес белья: 2,0 кг

Шерсть/Woolens

 **холодная вода, 30 °C**

Программа деликатной стирки для изделий из шерсти, которые можно стирать в машине.

Мы не рекомендуем стирать эти изделия вместе с другими, более грубыми, изделиями.

Другие виды изделий из шерсти стирайте вручную или отдавайте в химчистку.

Сниженная скорость отжима при стирке.

Максимально допустимый вес белья: 1,0 кг

Программы сушки

Сушка/Drying ☀

для прочных текстильных изделий ☑;

Устойчивое к кипячению белое и цветное белье из хлопка и льна

Загрузка: 1,5-2,5 кг

Бережная сушка/Delicate drying 🍃

для изделий из тканей, не требующих особого ухода ☑;

Сниженная температура сушки

Изделия из тканей, не требующих особого ухода (не требующее глажения утюгом), из синтетических и смешанных тканей, хлопка (например, из вискозы, акрила или полиэстера)

Загрузка: 1,5-2,5 кг

Автоматическая сушка

Во время сушки датчик влажности определяет остаточную влажность. Продолжительность сушки настраивается в соответствии с объемом загрузки и видом белья. Во время процесса сушки на дисплее постоянно отображается оставшееся время. Изменения продолжительности сушки во время протекания процесса настраиваются на дисплее. В комбинированном процессе "Стирка+сушка" программу сушки определяет программа стирки.

Комбинирование программ стирки и сушки

Программа сушки	Белое/цветное/ Cottons Смешанное/ Быстрая стирка/ Mix/Quick	Ткани, не требующие особого ухода/ Easy-Care Тонкое/ Delicates	Шерсть/ Woolens	Сушка/ Dry-only
Сушка	✓	–	–	✓
Бережная сушка	✓	✓	–	✓

Aut1

Для сушки тонких, стандартных тканей

Загрузка: 1,5-2,5 кг

Aut2

Для сушки толстых, многослойных тканей.

Загрузка: 1,5-2,5 кг

Индикация на дисплее при неправильной загрузке

- LO Объем загрузки слишком мал;
для защиты белья программа сушки прерывается после прим. 44 минут.
- HI Объем загрузки слишком велик;
для защиты белья в автоматических программах сушки ограничена продолжительность сушки.

	Белое/цветное белье [ч:мин]	Ткани, не требующие особого ухода [ч:мин]
Aut1	1:50	1:50
Aut2	2:30	2:00

- i** Не превышайте максимальных объемов загрузки белья.
- i** Местами белье может быть еще влажным. Высушите влажное белье при помощи программы с регулируемым временем сушки.

Сушка с регулированием продолжительности

Продолжительность сушки соответствует выбранному времени.

Установите продолжительность сушки с помощью клавиши **Сушка/Drying** ☀️; соблюдайте указания по обработке конкретных видов тканей, с. 26.

Уменьшите температуру сушки с помощью клавиши **Бережная сушка/ Delicate drying** 🌿.

Специальные программы

Полоскание+Отжим/Freshen up/Rinse+Spin ✨
Для дополнительного полоскания белья установите ручку выбора программ на **Полоскание+Отжим/Freshen up/Rinse+Spin** ✨. Программа завершится коротким щадящим отжимом со скоростью 900 об./мин. Если Вы хотите вынуть белье из машины совершенно мокрым, установите скорость вращения перед запуском программы на 000.

Используя смягчитель ткани (кондиционер) или крахмал, наливайте эти дополнительные средства перед запуском программы в отделение ✨ (3).

Смягчение ткани



- Налейте смягчитель ткани (кондиционер) в отделение ✨ (3).
- Установите ручку выбора программ на **Полоскание+Отжим/Freshen up/Rinse+Spin** ✨.
- Нажмите кнопку "Пуск/Стоп" ◇.

Накрахмаливание

Для текстильных изделий из хлопка и льна.

Белье не должно быть обработано смягчителем ткани (кондиционером).

- Растворите в воде крахмалящее средство. Следуйте указаниям производителя на упаковке.
- Налейте крахмалящее средство в отделение ✨ (3).
- Установите ручку выбора программ на **Полоскание+Отжим/Freshen up/Rinse+Spin** ✨.
- Нажмите кнопку "Пуск/Стоп" ◇.

Если Вы хотите после накрахмаливания высушить белье в машине, налейте на 30-50 % больше крахмалящего средства и выберите программу **Слив+Отжим/ Drain+Spin** + с максимальной скоростью вращения, чтобы обеспечить как можно большую откачку воды.

Выполаскивание ворсинок (после сушки)

В процессе носки одежды на ней появляются ворсинки, которые во время сушки отделяются от одежды, и их незначительная часть остается в машине. Обычно эти ворсинки выполаскиваются во время следующего цикла стирки.

Однако в некоторых случаях, например, если Вы хотите стирать белую скатерть после темного махрового полотенца, можно провести после сушки первой партии белья процедуру выполаскивания ворсинок. Выньте белье, не добавляйте моющее средство. Установите ручку выбора программ на **Полоскание+Отжим/Freshen up/Rinse+Spin** .

Замачивание

Положите в барабан только белье одинаковой расцветки.

Добавьте средство для замачивания в отделение **2**.

Следуйте указаниям производителя на упаковке.

 Если Вы хотите использовать мыльный раствор, оставшийся после замачивания, для основной стирки, применяйте моющее средство, подходящее для стиральных машин-автоматов. (Опасность чрезмерного пенообразования!)

Установите ручку выбора программ на **Ткани, не требующие особого ухода/Easy-Care**  **30** или **40**.

Нажмите кнопку **"Пуск/Стоп"** .

Примерно через 15 минут установите ручку выбора программ на **Выкл./off** ○ и замочите белье на желаемое время в мыльном растворе.

i Через 1 минуту дверца машины будет разблокирована. Мыльный раствор может вылиться при открытии дверцы!

Для завершения программы замачивания:

- Откачайте мыльный раствор, оставшийся после замачивания. Выберите скорость вращения в зависимости от вида ткани, из которой сшита одежда. Во избежание сильного пенообразования выберите после отжима программу с предварительной стиркой, но **не добавляйте** моющее средство в отделение **1**.
- Если Вы хотите постирать белье в мыльном растворе, оставшемся после замачивания: установите ручку выбора программ на нужную Вам программу и запустите программу или добавьте еще моющего средства.

Окрашивание

Окрашивание тканей в Вашей стиральной машине возможно с ограничениями.

Используйте только красители, которые не наносят вреда окружающей среде. Следуйте рекомендациям производителя и применяйте только красители, которые пригодны для использования в стиральных машинах.

После каждого окрашивания запускайте программу стирки при температуре 90 °C без белья. Насыпьте $\frac{1}{2}$ мерного стакана обычного моющего средства в отделение **2**.

⚠ Если после программы окрашивания постирать в машине белье, оно может изменить цвет, так как в машине мог остаться краситель.

Отбеливание

Используйте машину для отбеливания изделий из ткани только в том случае, если на отделении **4** нет на крышки с символом .



Слив

Слив воды после полоскания после окончания программ с помощью функции "Остановка полоскания" (скорость вращения = 000), с. 27.

- Установите ручку выбора программ на **Слив+Отжим/Drain+Spin** .
- Нажмите кнопку "Пуск/Стоп".

или

Выбор скорости вращения для слива и отжима:



- Установите ручку выбора программ на **Слив+Отжим/Drain+Spin** .
- Нажмите кнопку **Отжим/Spin**  для выбора требуемой скорости вращения, с. 27.
- Нажмите кнопку "Пуск/Стоп" .

Кнопка Пуск/Стоп

Остановка программы

Нажимайте эту кнопку для запуска выбранной программы.

Световой индикатор **Пуск/Стоп**  постоянно светится с момента запуска до окончания программы.

Держите кнопку **Пуск/Стоп**  нажатой во время действия программы, пока на дисплее не высветится надпись **СТОП** (примерно 3 секунды). Во время остановки программы световой индикатор **Пуск/Стоп**  мигает. На дисплее сменяются надпись **СТОП** и значок ---.

Для продолжения действия программы снова нажмите кнопку **Пуск/Стоп** .

Прерывание программы

Держите кнопку **Пуск/Стоп**  нажатой во время действия программы (примерно 8 секунд), пока на экране не высветится надпись **0000**.

Кнопка Быстрая стирка/ Reduced Time

Данная кнопка сокращает общую продолжительность программы (стирки, полоскания, отжима). Эта функция служит для стирки небольшого количества или не сильно загрязненного белья в течение более короткого времени.

Неприменима для программы с предварительной стиркой.
Неприменима для программ стирки шерстяных вещей.

Кнопка Время пуска, ч/ Delay Timer

Перед пуском программы Вы можете определить, на сколько часов должен быть задержан пуск. Нажимайте на кнопку **Время пуска, ч/Delay Timer**  до тех пор, пока не высветится нужное количество часов.

Показания таймера предварительно установлены на 0 часов 0 минут. При каждом нажатии кнопки устанавливается задержка времени пуска на 1 час до 12 часов и на 2 часа для следующих 12 часов, до макс. 24 часов.

Отмена времени пуска

Держите кнопку **Время пуска, ч/ Delay Timer**  нажатой в течение, примерно, 3-х секунд.

После установки времени пуска нажмите кнопку **Пуск/Стоп** . Начнет действие программа задержки времени пуска.

Индикатор **Время пуска, ч/Delay Timer**  светится во время установки времени пуска и до запуска программы.

Контрольный индикатор **Время пуска, ч/ Delay Timer**  мигает.

По истечении установленного времени выбранная программа начнет выполняться.

Изменение установленного времени пуска

Откройте дверцу машины

Нажимайте на кнопку **Время пуска, ч/**
Delay Timer ☹ до тех пор, пока не
высветится нужное количество часов.

Вы можете открывать дверцу машины во
время действия программы задержки
времени пуска, напр., чтобы доложить белье
в машину.

i Учитывайте максимально допустимую
массу загрузки. Не перегружайте
стирально-сушильную машину.

Кнопка Сушка/Drying ☀

Нажимайте кнопку до тех пор, пока не
будет выбрана нужная программа сушки.

Контрольный световой индикатор **Auto**
светится.

Выбрана автоматическая программа сушки,
датчик влажности определяет время сушки,
с. 18.

Контрольный световой индикатор ☀/Time
светится.

Выбрана программа с регулированием
продолжительности сушки, дополнительно
необходимо выбрать время сушки.

Световой индикатор **Сушка/Drying** ☀
светится.

Программа интенсивной сушки: для
текстильных изделий из хлопка и льна ☹.

Световой индикатор **Бережная сушка/**
Delicate drying 🌿 светится.

Программа бережной сушки: для
синтетических, не требующих особого ухода
и деликатных тканей ☹.

Изменение программы сушки

Нажимайте кнопку **Сушка/Drying** ☀ до тех
пор, пока не будет выбрана нужная
программа сушки.

Настройка времени сушки

После выбора программы с регулируемым временем сушки нажимайте кнопку **Сушка/Drying** ☀ до тех пор, пока на дисплее не появится нужная продолжительность сушки. Через прим. 5 секунд будет выполнен выход из режима настройки времени сушки. Будут приняты установленные значения.

Выход из режима настройки

Нажимайте кнопку **Сушка/Drying** ☀ до тех пор, пока не появится **0:00**. Программа сушки не выбрана. Через прим. 5 секунд будет выполнен выход из режима настройки времени сушки.

Ориентировочные значения для времени сушки

Слишком большая продолжительность сушки приводит к усадке и смятию белья, а также к ненужному расходу электроэнергии. Поэтому избегайте слишком продолжительной сушки.

i Теплое белье кажется более влажным, чем холодное. Это может привести к ошибочным оценкам.

Количество белья	Прочные ткани ☺	Изделия из тканей, не требующих особого ухода ☺	Результат сушки
1,5 кг	40 мин	80 мин	Слегка влажное, подходит для глажения
	80 мин	100 мин	Сухое
2,5 кг	80 мин	120 мин	Слегка влажное, подходит для глажения
	100 мин	–	Сухое

Кнопка Бережная сушка/ delicate

Нажимайте кнопку, чтобы выбрать пониженную или нормальную температуру сушки.

i После выбора программы сушки в течение прим. 5 секунд дополнительно нажимайте кнопку **Сушка/Drying** ☀.

Кнопка Отжим/Spin

Нажимайте кнопку **Отжим/Spin**  до тех пор, пока не будет выбрана нужная скорость вращения.

Вы можете установить следующие значения скорости вращения:

000 об./мин: Функция отжима неактивна. Белье остается в воде, в которой производилось последнее полоскание. В барабане остается вода. Машина не выполняет последний отжим ("Остановка полоскания"). Слив воды, см. с. 23.

от 600 до 1400 об./мин: Для программ **Белое/цветное белье**, можно снижать скорость вращения с шагом 100 об./мин от начального максимального значения до значений от 1400 до 600 об./мин.

от 600 до 900 об./мин: Для программы **Синтетика, Ткани, не требующих особого ухода, и Шерсть**, можно снижать скорость вращения с шагом 100 об./мин от начального максимального значения до значений от 900 до 600 об./мин.

Индикатор **Отжим/Spin** светится: на дисплее показана выбранная скорость вращения.

Сброс скорости вращения Удерживайте кнопку **Отжим/Spin**  нажатой в течение примерно 3 секунд.

 Время сушки зависит от скорости вращения: чем выше скорость вращения, тем короче время сушки и соответственно ниже расход электроэнергии. Выбирайте для каждого вида белья максимально подходящую скорость вращения.

Система равномерного распределения

Автоматическая система контроля дисбаланса обеспечивает равномерное распределение белья, несколько раз прокручивая барабан машины.

Если белье распределено совсем неравномерно, защитная система уменьшает скорость вращения во время последнего отжима или совсем не производит отжим.

Стирка и сушка

Существует 3 возможности использования Вашей стирально-сушильной машины:

- только стирка,
- только сушка,
- стирка и сушка без остановки

При выборе программы стирки и сушки без остановки машина без дополнительного управления переключается после процесса стирки на процесс сушки.

Откройте дверцу машины

- Нажмите кнопку **Дверца/Door** 

Загрузка машины

⚠ Опасность взрыва!



Предметы одежды, которые были обработаны моющими средствами, содержащими растворители, напр., соль для выведения пятен или пятновыводитель, необходимо тщательно постирать вручную до того, как они попадут в машину, в противном случае существует опасность взрыва!

Внимание



Перед загрузкой машины убедитесь, что в барабане нет посторонних предметов или домашних животных.

- Отделите предметы одежды друг от друга и свободно расположите в барабане. Крупные и мелкие вещи кладите вперемешку.
- Соблюдайте требования по максимальной загрузке барабана, с. 11.
- Следите за тем, чтобы белье не оказалось между барабаном и его крышкой.
- Закройте дверцу машины, раздастся слышимый щелчок.

Только стирка

- ❑ Отмерьте и добавьте моющие средства и средства по уходу для программы стирки или для программы стирки и сушки.
- ❑ Откройте водопроводный кран.
- ❑ Установите ручку выбора программ на нужную программу, напр. **Цветное белье 60 °C**  .
На дисплее попеременно отображаются скорость отжима и продолжительность программы.
- ❑ Выберите нужную скорость вращения, с. 27.
- ❑ Выберите дополнительные функции для индивидуальной настройки программы.
- ❑ Не устанавливайте время сушки.
- ❑ Нажмите кнопку "**Пуск/Стоп**" .
Загорится контрольный световой индикатор. На дисплее отобразится оставшееся время стирки.
Произошел запуск программы стирки.

Остановка программы стирки

-  Программы стирки могут быть остановлены в любой момент действия.
- ❑ Удерживайте кнопку **Пуск/Стоп**  нажатой в течение примерно 3 секунд.
На дисплее сменяются надпись **СТОП** и значок ---. Световой индикатор **Пуск/Стоп**  мигает.

Продолжение действия программы:
Снова нажмите кнопку "**Пуск/Стоп**" .

Прерывание программы

Держите кнопку **Пуск/Стоп**  нажатой во время действия программы (примерно 8 секунд), пока на экране не высветится надпись **0000**.

Изменение программы

- ❑ Выберите новую программу.
на дисплее сменяются надпись **СТОП** и значок ---.

Запустите новую программу:
нажмите кнопку "**Пуск/Стоп**" .

Новый выбор программы

- После короткой паузы на дисплее отобразится продолжительность новой программы.
- Если в барабане уже есть мыльный раствор, новая программа пропустит фазу наполнения воды.
- После окончания программы (на дисплее появляется надпись **Окончание/End**) машину нужно сначала выключить. Только после этого можно устанавливать новую программу.

Только сушка

- Водопроводный кран должен быть открыт и во время сушки, так как во время этого процесса потребуется холодная вода.**
- Максимально допустимая масса белья для сушки составляет 2,5 кг.

Установка программы сушки

- Для белья, постиранного вручную, выберите специальный режим отжима.
- Установите ручку выбора программ на **Сушка/Drying** ☀.
- Нажимайте кнопку **Сушка/Drying** ☀ до тех пор, пока не будет выбрана нужная программа сушки, с. 25.
- Нажимайте клавишу **Бережная сушка/Delicate drying** ☀ для выбора пониженной температуры сушки.
- Нажмите кнопку "**Пуск/Стоп**" ◊. Загорится контрольный световой индикатор. На дисплее отобразится оставшееся время стирки.

Остановка программы

- Программы стирки могут быть остановлены в любой момент действия.
- Держите кнопку **Пуск/Старт** ◊ нажатой в течение примерно 3 секунд. На дисплее, сменяя друг друга, будут появляться надпись **СТОП** и значок ---. Световой индикатор **Пуск/Стоп** ◊ мигает.

Продолжение действия программы:
снова нажмите кнопку "**Пуск/Стоп**" ◊.

Откройте дверцу машины

⚠ Опасность ожога!

В зависимости от программы сушки белье может быть очень горячим.

Нажмите кнопку **Дверца/Door**  на передней панели.

i Дверцу машины можно будет открыть примерно через 3 минуты.

Держите кнопку **Пуск/Стоп** ◊ нажатой во время действия программы (примерно 8 секунд), пока на экране не высветится надпись **0000**.

i Держите кнопку **Пуск/Старт** ◊ нажатой в течение примерно 3 секунд.

На дисплее, сменяя друг друга, будут появляться надпись **СТОП** и значок **---**. Световой индикатор **Пуск/Стоп** ◊ мигает.

Нажимайте кнопку **Сушка/Drying**  до тех пор, пока не будет выбрана нужная программа сушки, с. 25.

Нажимайте клавишу **Бережная сушка/Delicate drying**  для выбора пониженной температуры сушки.

Запустите новую программу:
нажмите кнопку "**Пуск/Стоп**" ◊.

i После короткой паузы на дисплее отобразится продолжительность новой программы.

Прерывание программы сушки

Изменение программы сушки

Стирка+Сушка

Программы стирки и сушки без остановки для интенсивной и деликатной стирки.

i Соблюдайте максимально допустимую массу белья для сушки. Не перегружайте стирально-сушильную машину.

Выберите программу стирки.

Установку программы стирки и сушки без остановки

- ❑ Выберите нужную скорость вращения, с. 27.
- ❑ С помощью кнопки **Сушка/Drying** ☀ выберите программу сушки, с. 19 и 25.
- ❑ Нажимайте клавишу **Бережная сушка/Delicate drying** 🌿 для выбора пониженной температуры сушки.

На дисплее попеременно отображаются скорость отжима и продолжительность программы.

- ❑ Нажмите кнопку "**Пуск/Стоп**" ◇. Программа начнет выполняться. Один из световых индикаторов (**Сушка/Drying** ☀ или **Бережная сушка/Delicate drying** 🌿) светится.

Остановка программы

- ❑ **i** Программа Стирка+Сушка может быть остановлена в любой момент действия.
- ❑ Удерживайте кнопку **Пуск/Стоп** ◇ нажатой в течение примерно 3 секунд. На дисплее сменяются надпись **СТОП** и значок ---. Световой индикатор **Пуск/Стоп** ◇ мигает.

Продолжение действия программы: снова нажмите кнопку "**Пуск/Стоп**" ◇.

Прерывание программы

Держите кнопку **Пуск/Стоп** ◇ нажатой во время действия программы (примерно 8 секунд), пока на экране не высветится надпись **0000**.

Изменение программы

- ❑ Выберите новую программу. На дисплее сменяются надпись **СТОП** и значок ---. Световой индикатор **Пуск/Стоп** ◇ мигает.
- ❑ С помощью кнопки **Сушка/Drying** ☀ выберите программу сушки, с. 25.
- ❑ Нажимайте клавишу **Бережная сушка/Delicate drying** ☀ для выбора пониженной температуры сушки.

Запустите новую программу: нажмите кнопку "**Пуск/Стоп**" ◇.

Окончание программы

Программы стирки и сушки завершаются автоматически. На дисплее появляется надпись **Окончание/End** и загорается световой индикатор **Окончание/Time to end** →.

- Установите ручку выбора программ на **Выкл./off** ○.
- Выньте белье из барабана.
- Оставьте дверцу машины открытой, чтобы внутренняя часть машины высохла.
- Закройте водопроводный кран.

Остановка полоскания

Перед началом процесса стирки выберите скорость вращения **000**. Белье остается в воде, в которой производилось последнее полоскание.

После окончания программы стирки на дисплее попеременно будут высвечиваться надписи **СТОП** и **0000** (скорость вращения 0). Световой индикатор **Отжим/Spin** Ⓢ светится.

- Установите ручку выбора программ на **Слив+Отжим/Drain+Spin** 🌀+Ⓢ.
- Нажмите кнопку "**Пуск/Стоп**" ⬠.

Вода будет откачана; отжим не производится. Когда на дисплее появится надпись **Окончание/End**, программа закончена.

- Вытащите неотжатое белье

или

- установите ручку выбора программ на **Слив+Отжим/Drain+Spin** 🌀+Ⓢ.
- Нажимайте кнопку **Отжим/Spin** В до тех пор, пока не будет выбрана нужная скорость вращения, с. 27.
- Нажмите кнопку "**Пуск/Стоп**" ⬠.

Вода будет откачана; производится отжим.
Когда на дисплее появится надпись
Окончание/End, программа закончена.

- Выньте белье.
- Оставьте дверцу машины открытой, чтобы внутренняя часть машины высохла.
- Закройте водопроводный кран.

Чистка и уход

⚠ Опасность удара током!

Всегда отключайте машину от сети.

Никогда не мойте стирально-сушильную машину струей воды.

⚠ Опасность взрыва!

Никогда не мойте стиральную машину с использованием растворителей.

Внимание

Не используйте жестких предметов, так как они повреждают поверхность машины!

В случае необходимости:

- используйте мягкое, не абразивное чистящее средство,
- вытирайте насухо мягким полотенцем.

Удалите оставшиеся посторонние предметы из барабана и резинового уплотнителя.

Если оставшиеся посторонние металлические предметы (напр., монеты, канцелярские скрепки, булавки, гвозди) вызвали пятна ржавчины:

- используйте чистящие средства, не содержащие хлор; соблюдайте указания производителя. Никогда не применяйте металлическую губку.

Корпус и панель управления

Барабан

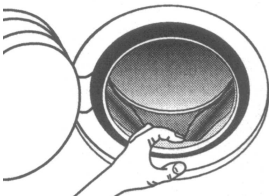

Выдвижной ящик для моющих средств

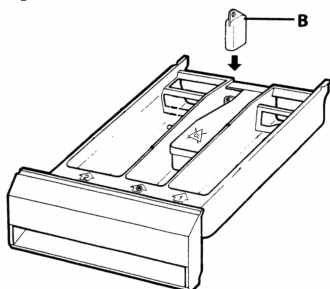

Если скопились остатки моющих средств или средств по уходу:

- Вытащите выдвижной ящик для моющих средств до упора.
- Легко потяните вверх и, приложив небольшое усилие, вытащите из машины.
- Очистите направляющую выдвижного ящика для моющих средств в машине.
- Вытащите вставку **В**.
- Выдвижной ящик для моющих средств и вставку **В** промойте под струей воды.
- Верните вставку **В** на место.
- Вставьте обратно выдвижной ящик для моющих средств.

Сливной насос

Не откачивается полностью мыльная вода. Возможно, посторонние предметы или ворсинки засоряют насос.

⚠ Опасность ошпариться!

Сначала охладите горячую воду.

Не подпускайте к машине детей и домашних животных.

- Установите ручку выбора программ на **Выкл./off** ○.

Откройте обслуживающий клапан

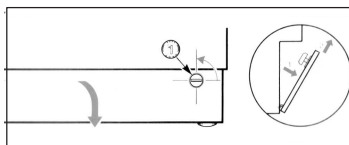

- С помощью монетки поверните пластиковый винт против часовой стрелки.

Слейте воду

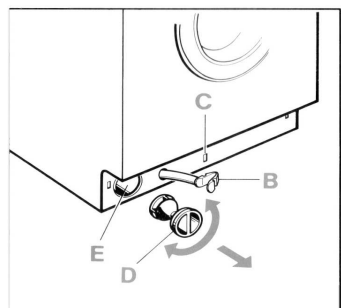
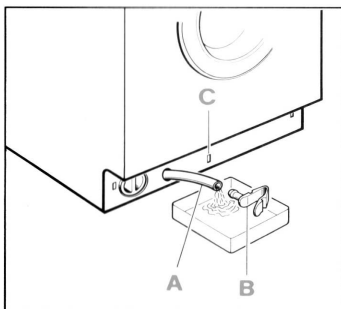

Установите и закройте обслуживающий клапан

Сетка в шланге для подачи воды

- Выньте сливной шланг из держателя и вытащите из корпуса.
- Выньте заглушку **B** и спустите воду в подставленный под шланг поддон.
- i** В зависимости от количества воды необходимо периодически выливать воду из поддона.
- Когда вода перестанет выливаться, наденьте заглушку **B** на шланг и верните шланг на место.
- Отвинтите крышку насоса **D**, вращая ее против часовой стрелки. Остатки воды вытекут.
- Удалите из внутренней части машины остатки моющих средств, посторонние предметы и ворсинки и очистите внутреннее пространство машины. Лопастной винт насоса должен вращаться свободно.
- Очистите корпус насоса и резьбу крышки насоса от остатков мыльного раствора и ворсинок.
- Верните крышку насоса на место и плотно привинтите ее.
- Сначала установите нижнюю часть обслуживающего клапана. С помощью монетки поверните пластиковый винт на $\frac{1}{4}$ оборота против часовой стрелки.
- i** Шлиц винта должен находиться горизонтально.

Если вода не поступает в машину или поступает в недостаточном количестве, сначала сбросьте давление в шланге для подвода воды:

- Закройте водопроводный кран.
- Установите ручку выбора программ на **Выкл./off** \bigcirc .
- Выньте вилку из розетки.

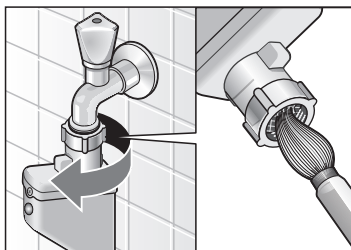

- ❑ Отсоедините шланг от водопроводного крана.
- ❑ Почистите сетку с помощью маленькой щетки или кисточки.
- ❑ Снова присоедините шланг.
- ❑ Откройте водопроводный кран.
- ❑ Проверьте, не просачивается ли вода на конце шланга.
Если вода просачивается, проверьте правильность положения фильтра.

Удаление известкового налета

Внимание

Средства для удаления известкового налета содержат кислоты, которые могут разъедать детали машины и изменять окраску белья.

При правильной дозировке моющего средства Вам не потребуется удалять известковый налет с поверхностей машины.

Если все же необходимо удалить известковый налет, действуйте согласно инструкции производителя.

Что делать, если...

⚠ Опасность удара током!

Доверяйте ремонт только специалистам Сервисной службы или авторизованного дилера.

В случае ремонта или если Вы не можете самостоятельно устранить неисправность с помощью следующей таблицы:







- установите ручку выбора программ на **Выкл./off** ○;
- отсоедините питание машины от электросети;
- закройте водопроводный кран;
- вызовите специалиста Сервисной службы, с. 44.

Идентификация неисправностей на дисплее

Код неисправности	Возможная причина	Устранение
OPEN	Неправильно закрыта дверца машины. Вы загрузили белье. Защитное устройство еще не сработало.	Закройте дверцу машины. Подождите, пока сработает защитное устройство.
E01	Неисправен шланг системы защиты от протечек воды Aquastop. Красное смотровое окно.	Выньте вилку из розетки; Закройте водопроводный кран; замените шланг.

Код неисправности	Возможная причина	Устранение
E05	Не поступает вода для стирки.	Проверьте: <ul style="list-style-type: none"> - вставлена ли вилка в розетку, - закрыта ли дверца машины, - открыт ли водопроводный кран, - не засорена ли сетка в шланге для подачи воды. Чистка сетки, с. 36.
	Потеря воды в машине. Сливной насос постоянно откачивает воду.	Закройте водопроводный кран; дождитесь окончания откачивания воды; выньте вилку из розетки; вызовите специалиста Сервисной службы.
E06	Вода не откачивается.	Проверьте: <ul style="list-style-type: none"> - не переломился или не завернулся ли шланг для слива воды - не засорился ли сливной насос. Чистка насоса, с. 35.

Другие коды неисправностей имеют значение только для нашей Сервисной службы. Запишите код неисправности и сообщите его специалисту Сервисной службы.

Неисправность	Возможная причина	Устранение
Дверца машины не открывается.	Установлена скорость вращения = 0.	Выберите и запустите программу Слив+Отжим  +  .
Не производится запуск программы.	Продолжается действие программы или сработало защитное устройство.	Подождите, пока на дисплее не появится надпись Окончание/End .
Не производится запуск программы.	Не нажата кнопка Пуск/Стоп  .	Нажмите кнопку "Пуск/Стоп"  .
Не производится запуск программы.	Выбрана функция отложенного пуска.	Не требуется. Машина начнет работать по достижении времени отложенного пуска.
Не производится запуск программы.	Перебои в электроснабжении, происходит сброс установленного времени отложенного пуска.	Заново установите время отложенного пуска или сразу запустите программу: Нажмите кнопку "Пуск/Стоп"  .
Не производится запуск программы.	Неправильно закрыта дверца машины.	Закройте дверцу машины.
Не производится запуск программы.	Штепсельная вилка неправильно подсоединена к электрической розетке.	Подсоедините штепсельную вилку правильно.
Невозможно установить скорость вращения.	Процесс отжима уже осуществляется; скорость вращения не может быть установлена или изменена в процессе отжима.	Всегда выбирайте скорость вращения до начала отжима.
Невозможно установить скорость вращения.	Нажата кнопка Сушка/Drying  ; Машина находится в режиме настройки для времени сушки.	Выйдите из режима настройки, с. 26.
Невозможно установить максимальную скорость вращения.	Выбрана программа стирки "Ткани, не требующие особого ухода" или программа "Шерсть".	При необходимости измените программу.

Неисправность	Возможная причина	Устранение
Остатки моющих средств в выдвижном ящике для моющих средств.	Моющее средство влажное или с комками.	Почистите и высушите выдвижной ящик для моющих средств, с. 35. Применяйте дозатор для жидких моющих средств.
Вода не поступает в машину.	Штепсельная вилка неправильно подсоединена к электрической розетке.	Подсоедините штепсельную вилку правильно.
Вода поступает в машину и сразу же откачивается.	Шланг для слива воды подсоединен слишком низко.	Подсоедините шланг для слива воды правильно, с. 50.
В барабане не видно воды.	Неисправность отсутствует. При определенных программах вода находится ниже пределов видимости.	
Под машиной вода.	Негерметичное подсоединение шланга для подачи воды.	Затяните соединение.
	Шланг для слива воды негерметичный.	Замените шланг для слива воды.
Вода не откачивается.	Шланг для слива воды перекручен.	Распрямите шланг для слива воды.
	Засорен сливной насос.	Почистите сливной насос, с. 35.
Пена вытекает из выдвижного ящика для моющих средств.	Слишком много моющего средства или используется неподходящее моющее средство.	Сократите дозировку моющего средства. Применяйте только моющие средства для изделий из ткани, подходящие для стирки в машинах-автоматах.
Множественное начало отжима.	Неисправность отсутствует. Система контроля дисбаланса пытается выровнять неравномерное распределение белья путем многократного начала отжима.	Всегда стирайте вместе крупные и мелкие предметы одежды.

Неисправность	Возможная причина	Устранение
Белье плохо отжимается.	Крупные предметы одежды неравномерно распределены в барабане. Защитная система автоматически сокращает скорость вращения.	Всегда стирайте вместе крупные и мелкие предметы одежды.
Результат стирки неудовлетворительный.	Степень загрязнения больше допустимой.	Выбирайте подходящую программу, напр., программу с предварительной стиркой. По возможности предварительно удаляйте пятна.
	Слишком много моющего средства или используется неподходящее моющее средство.	Дозируйте подходящее моющее средство согласно указаниям производителя.
	Превышен максимальный объем загрузки.	Выбирайте объем загрузки в соответствии с программой.
Результат сушки неудовлетворительный.	Неисправность отсутствует. Ремень привода в барабане.	Ослабьте ремень вручную; запуск программы сушки, страница 30.
	Закрытый водопроводный кран.	Откройте водопроводный кран.
	Превышен максимальный объем загрузки.	Уменьшите объем загрузки в соответствии с программой.
	Выбрана слишком короткая продолжительность сушки.	Выберите время сушки в соответствии с объемом загрузки.
	Несоблюдение максимального и минимального объема загрузки, страница 19.	После завершения программы: выберите подходящую программу сушки с учетом объема загрузки и выполните повторный запуск
Невозможно установить время сушки.	Выбрана автоматическая сушка, с. 18.	Нажимайте кнопку Сушка/Drying ☀ до тех пор, пока световой индикатор auto не погаснет.

Неисправность	Возможная причина	Устранение
Остатки моющего средства на белье.	Некоторые моющие средства, не содержащие фосфатов, выделяют нерастворимый в воде осадок, который может проявляться в виде светлых пятен на белье.	Прополощите белье повторно или по возможности перейдите на жидкое моющее средство. Почистите белье щеткой после сушки.
Серые пятна на белье.	Загрязнение мазью, жиром или маслом.	Стирайте белье с максимальным количеством моющего средства и при максимально допустимой температуре; см. обозначение на этикетке.
Неожиданное прерывание программы.	Ошибочно задета кнопка Пуск/Стоп  .	Нажимайте эту кнопку еще раз для повторного запуска программы.
На дисплее отображается aa .	Неисправность отсутствует. Показано состояние программы.	Процесс стирки и сушки продолжится, с. 8.
На дисплее ничего не отображается.	Отключение электроэнергии.	Программа будет продолжена после включения электроэнергии. Если Вы хотите вытащить белье во время отключения электроэнергии, необходимо сначала слить воду, с. 36. Проверьте: <ul style="list-style-type: none"> - штепсельная вилка правильно подсоединена к розетке - механизм защиты работает; вызовите специалиста Сервисной службы.

Сервисная служба

Перед тем как вызвать специалиста Сервисной службы, убедитесь, что Вы не можете самостоятельно устранить причину неисправности, см. с. 38.

Консультации специалиста, даже в период действия гарантии, платные.

Адрес ближайшей Сервисной службы Вы можете узнать из прилагаемого перечня. При вызове специалиста Сервисной службы всегда указывайте номер изделия (номер E) и заводской номер (номер FD) Вашего прибора.

Эту информацию Вы найдете на фирменной табличке около дверцы машины.

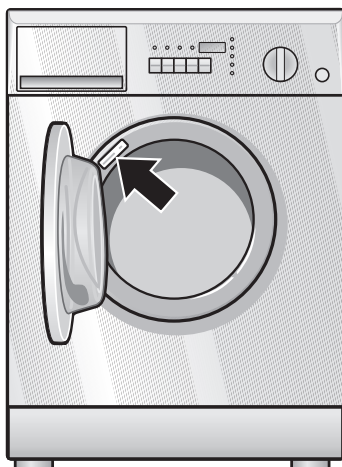

Номер E _____	Номер прибора (FD) _____
------------------	-----------------------------

Номер изделия Заводской номер

Впишите сюда номера Вашего прибора.

Это поможет избежать ненужных приездов специалиста Сервисной службы и связанных с этим дополнительных расходов.

Данные о потреблении

Стирка		
Программа	Загрузка	Данные о потреблении
Цветное белье 60 °С	5,0 кг	Потребление энергии: 1,1 кВт/ч Вода: 49 л
Стирка и сушка		
Хлопок 60 °С (цветное белье) и сушка в шкаф	5,0 кг 2 x 2,5 кг (для сушки)	Потребление энергии: 4,05 кВт/ч Вода: 95 л
Программы стирки/сушки без остановок		
Белое белье 90 °С + хлопок, сушка в шкаф	2,5 кг	Потребление энергии: 3,35 кВт/ч Вода: 81 л
Цветное белье 60 °С + хлопок, сушка в шкаф	2,5 кг	Потребление энергии: 2,70 кВт/ч Вода: 72 л
Цветное белье 40 °С + хлопок, сушка в шкаф	2,5 кг	Потребление энергии: 2,2 кВт/ч Вода: 72 л
Ткани, не требующие особого ухода, 40 °С + ткани, не требующие особого ухода, сушка в шкаф	1,5 кг	Потребление энергии: 1,90 кВт/ч Вода: 91 л

Сушка				
Программы	Загрузка	Время сушки	Результат сушки	Потребление энергии [кВт/ч]
сушка	1,5 кг	40 мин	сушка под утюг	0,7
		80 мин	сушка в шкаф	1,2
	2,5 кг	80 мин	сушка под утюг	0,9
		100 мин	сушка в шкаф	1,4
бережная сушка	1,5 кг	80 мин	сушка под утюг	0,8
		100 мин	сушка в шкаф	0,9
	2,5 кг	120 мин	сушка под утюг	1,0

Транспортировка, установка, подключение

Правила техники безопасности

Устанавливайте и подключайте встраиваемую технику согласно прилагаемому руководству по установке и монтажу.

При этом обязательно соблюдайте указания в этой главе!

⚠ Опасность травмирования!

Стирально-сушильная машина очень тяжелая. Приподнимайте осторожно.

Замерзшие шланги могут разорваться/потрескаться. Не производите установку стирально-сушильной машины на открытом воздухе или в местах, где существует угроза замерзания.

Из-за этого машина может быть повреждена. Не ставьте машину вверх ногами или на боковую сторону. Нельзя приподнимать стирально-сушильную машину за выступающие части (напр., за дверцу).

Убедитесь в том, что машина во время транспортировки не была повреждена. Не начинайте эксплуатировать машину, если у нее имеются видимые повреждения. В случае сомнений свяжитесь с Вашим продавцом.

Снимите и сохраните транспортировочные крепления и поперечные соединительные элементы.

Помимо приведенных здесь указаний могут действовать особые предписания Ваших местных коммунальных служб.

В случае возникновения сомнений вызовите для подключения специалиста.

Комплект поставки

Пакет в барабане:

- накладки для отверстий, остающихся после удаления транспортировочных фиксаторов,
- съемная вставка для жидких моющих средств,
- ключ
- 1 хомут для шланга Ø 24-40 мм (в специализированных магазинах) для подсоединения к сифону,
- дверной шаблон,
- детали для монтажа.

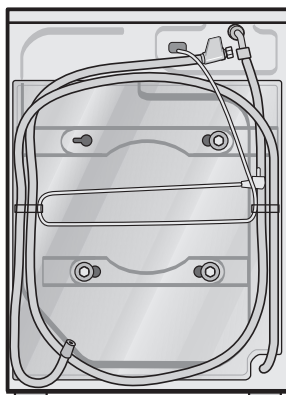

Необходимый инструмент;

Сзади стирально-сушильной машины:

- шланг для слива воды,
- шланг для подачи воды,
- шнур питания с вилкой.

Присутствие влаги в барабане связано с проведением проверки, которую проходит каждая поставляемая заводом машина.

уровень для выравнивания.

Поверхность для установки

Большое значение имеет устойчивость, чтобы машины не "гуляла" во время отжима.

Поверхность для установки машины должна быть твердой, чистой и ровной. Для установки не подходят паркетные полы и мягкие поверхности, напр., ковры или полы из вспененных материалов.

- Закрепите на полу поставляемые вместе с машиной листы стали с двусторонней клейкой лентой. Для пористых поверхностей (напр., бесшовные монолитные полы) устанавливайте подходящее клеевое соединение.
- Установите машину на листы стали.
- Перед встраиванием машины увлажните листы стали раствором воды с моющим средством.
Не используйте жиры и/или масла!

Вы можете устанавливать стирально-сушильную машину, используя **регулируемой по высоте рамы***, на различную рабочую высоту.

- Закрепите ножки машины **кронштейнами****.

Если стирально-сушильная машина устанавливается на деревянном полу:

- установите ее, по возможности, в углу;
- прикрутите водостойкий деревянный настил (толщиной не менее 30 мм) к полу;
- закрепите ножки машины **кронштейнами****.

Если стирально-сушильная машина устанавливается на цоколь:

- закрепите ножки машины **кронштейнами****.

* Регулируемая по высоте рама имеется в продаже в специализированных магазинах или в Сервисной службе, номер заказа **WMZ20420**.

** Кронштейны (набор комплектующих) имеются в продаже в специализированных магазинах или в Сервисной службе, номер заказа **WMZ2200**.

Подключение к водопроводной сети

Во избежание утечки и повреждений от воды обязательно следуйте указаниям, приведенным в этой главе!

Внимание

Для эксплуатации стирально-сушильной машины используйте только холодную водопроводную воду. Не подключайтесь к смесителю водонагревателя низкого давления.

В случае возникновения сомнений вызовите для подключения специалиста.

Шланг для подачи воды не следует

- сгибать или обжимать,
- переделывать или перерезать (потеря прочности).

Накидные пластиковые гайки затягивайте только вручную. Не отделяйте сетку от шланга подачи воды.

Принимайте во внимание давление воды в сети предприятий обслуживания:

- Давление воды должно находиться в диапазоне между 100 и 1000 кПа (1-10 бар) (при открытом водопроводном кране вытекает как минимум 8 л воды в минуту).
- При более высоком давлении воды необходимо поставить редуцирующий клапан.

❑ Подсоедините шланг для подачи воды к водопроводному крану.

i Смотровое окно **1** при неисправном шланге системы защиты от протечек воды Aquastop (шланге для подачи воды) становится красным, сообщение о неисправности, с. 38.

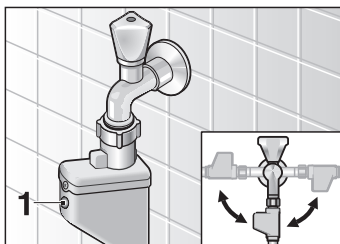
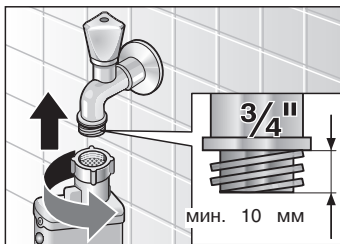

Удлинение шланга системы защиты от протечек воды Aquastop

Слив воды

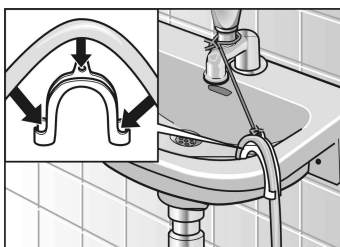
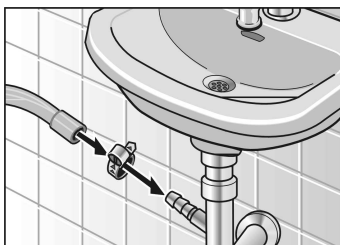

После подключения шланга для подачи воды:

- полностью откройте водопроводный кран;
- проверьте места подключения на герметичность.

В специализированных магазинах можно приобрести следующие комплектующие:

- комплект для подключения с пластиковым шлангом (примерно 2,50 м длиной), номер заказа **WMZ2380**.

Внимание

Не сгибайте и не вытягивайте шланг.

Разница по высоте между поверхностью установки машины и сливом: макс. 90 см, мин. 50 см.

Слив в сифон:

- Поставьте в месте соединения хомут, 24-40 мм (есть в специализированных магазинах).

Слив в раковину:

Внимание

Сток раковины не должен быть закрыт.

- Следите за тем, чтобы сливной шланг внезапно не отсоединился.
- Проверьте, достаточно ли быстро утекает вода.
- Шланг для подачи воды и шланг для слива воды могут подводиться слева или справа, в зависимости от потребностей установки.

Транспортировка стирально- сушильной машины

Перед транспортировкой машины (напр., при переезде):

- закройте водопроводный кран;
- уменьшите давление воды в шланге для подачи воды;
- слейте оставшуюся воду, с. 36;
- отсоедините питание машины от электросети;
- демонтируйте шланги для подачи и для слива воды;
- установите транспортировочные фиксаторы.

Подключение к электросети

Внимание

Машина подключается только к сети переменного тока через розетку с заземляющим контактом.

Напряжение и параметры электрической сети машины должны соответствовать параметрам, указанным на фирменной табличке.

Общая потребляемая мощность, а также расчетный ток предохранителей указаны на фирменной табличке машины.

Убедитесь, что:

- вилка и розетка подходят друг к другу,
- поперечное сечение кабеля является достаточным,
- заземляющее устройство установлено надлежащим образом.

Замена сетевого кабеля должна производиться только специалистами-электриками.

Не используйте разветвители или удлинители.

Используйте только автомат защиты от утечки тока, на котором есть следующее обозначение: .

Не подсоединяйте/не отключайте
штепсельную вилку к розетке/от розетки
мокрыми руками.

Вынимайте штепсельную вилку из розетки
только за рукоятку.

Алфавитный указатель

Б

Барабан, 34
Белое/цветное, 16
Белье
 выемка, 9
 подготовка, 9, 10
 сортировка, 10, 11
Бережная сушка, 6, 18, 25
Быстрая стирка, 6, 8, 24

В

Время пуска, 8
Время пуска, ч, 6, 24
Время сушки, 6, 26
Выбор программ, 16
Выдвижной ящик для моющих средств, 14, 35
Выполаскивание ворсинок, 21

Д

Давление воды, 49
Данные о потреблении, 45
Датчик влажности, 18
Дверной шаблон, 47
Дверца, 6
Дверца машины, 7
 Открыть, 31
Дверцу машины, 25
Дисплей, 6
Добавление моющих средств, 14
Дополнительные опции
 Быстрая стирка, 6

Время пуска, ч, 6

Ж

Жидкое моющее средство, 13

З

Задержки времени пуска, 24
Замачивание, 21
Звуковой сигнал, 7

И

Индикаторы, 6
 Бережная сушка, 6
 Время пуска, ч, 6
 Окончание, 6
 Отжим, 6
 Сушка, 6
Индикация на дисплее, 19
Интенсивная сушка, 25

К

Кнопка
 Бережная сушка, 6
 Быстрая стирка, 6, 24
 Время пуска, ч, 6, 24
 Delay Timer, 24
 Дверца, 6
 Отжим, 27
 Пуск/Стоп, 6, 23
 Spin, 6
 Сушка, 6, 25, 26
Кнопки, 6
 Быстрая стирка, 8
 Время пуска, 8
Код неисправности, 38, 39

Комплект для подключения, 50
Комплект поставки, 47
Кронштейны, 48

М

Максимально допустимая масса загрузки, 11
Моющее средство, 12
Моющее средство дозировка, 12

Н

Накрахмаливание, 20
Неисправности, 38
Неотжатое белье, 33
Новый выбор, 30

О

Обслуживающий клапан, 36
Окончание, 6
Окончание программы, 30
 Остановка полоскания, 33
Окрашивание, 22
Остановка полоскания, 33
Отбеливание, 23
Отжим, 6, 8, 27
Откройте обслуживающий клапан, 35

П

- Панель управления, 6
- Первая стирка, 15
- Перед первой стиркой, 15
- Поверхность для установки, 47
- Подключение к водопроводной сети, 49
- Подключение к электросети, 51
- Полоскание, 20
- Правила техники безопасности, 3, 46
- Применение, 33
- Программа
 - Изменение, 29, 31, 32
 - Остановка, 23, 29, 30, 32
 - Прерывание, 24, 29, 31, 32
- Программы, 16
 - Стирка+Сушка, 31
 - Только стирка, 29
 - Только сушка, 30
- Программы стирки
 - стирки, 16, 29
 - Выбрать, 29
 - Новый выбор, 30
- Программы стирки и сушки, 18
- Программы сушки, 18
- Пуск/Стоп, 6, 23

Р

- Регулируемая по высоте рама, 48
- Ручка выбора программ, 6

С

- Световой индикатор
 - Бережная сушка, 25

Сушка, 25

- Сервисная служба, 44
- Сервисной службы, 44
- Система контроля дисбаланса, 27
- Слейте воду, 36
- Слив, 23
- Слив воды, 50
- Сливной насос, 35
- Смешанное, 16
- Смешанное/Быстрая стирка, 16
- Смотровое окно, 38
- Смягчение ткани, 20
- Сокращение времени выполнения программы, 6
- Состояние программы, 8
- Специальные программы, 20
 - Замачивание, 21
 - Накрахмаливание, 20
 - Окрашивание, 22
 - Отбеливание, 23
 - Полоскание, 20
 - Слив, 23
- Средства для удаления известкового налета, 14
- Стирально-сушильная машина, 7, 28
- Стиральный порошок, 12
- Стирка+Сушка, 31
- Сушка, 6, 18, 25, 26
 - автоматическая, 18
 - с регулировкой продолжительности, 19
- Ткани, не требующие особого ухода, 17

Т

- Только стирка, 29
- Только сушка, 30
- Тонкое белье, 17
- Транспортировка, стирально-сушильной машины, 51

У

- Удаление известкового налета, 37
- Устранение, 38

Ф

- Фильтр в шланге для подачи воды, 36
- Фирменная табличка, 44
- Функции, 16

Ч

- Чистка и уход
 - Барабан, 34
 - Выдвижной ящик для моющих средств, 35
 - Корпус и панель управления, 34
 - Насос, 35
 - Сетка в шланге для подачи воды, 36
 - Удаление известкового налета, 37

Ш

- Шелк, 17
- Шерсть, 17, 24
- Шланг системы защиты от протечек воды
 - Aquastop, 38
 - Удлинение, 50

Э

- Эксплуатация, 28
- Этикетки, 10

C

Consumption data, 45

Cotton, 16

D

Delay, 6

Delicate drying, 6, 18

Dry, 18

E

Easy-care, 17

S

Silk, 17

Spin, 6, 27

W

Wool, 17

WVTI2842EU
9000288338
0807 ru
19 590 1728 00