

Thermador® | *An American Icon*™

DISHWASHER USE AND CARE MANUAL

MODEL: DWHD94BF, DWHD94BS, DWHD94BP, DWHD94EP

GUIDE D'ENTRETIEN ET D'UTILISATION DU LAVE-VAISSELLE

MODÈLE: DWHD94BF, DWHD94BS, DWHD94BP, DWHD94EP

MANUAL DE USO Y CUIDADO PARA LAVADORA DE PLATOS

MODELOS: DWHD94BF, DWHD94BS, DWHD94BP, DWHD94EP



Congratulations and Thank You from Thermador !

Thank you for selecting a Thermador dishwasher. You have joined the many consumers who demand quiet and superior performance from their dishwashers.

This manual was written with your safety and convenience in mind, and the information contained herein is very important. We highly recommend that you read this manual before you use your dishwasher for the first time.

To learn even more about your dishwasher and available accessories, as well as many other top-quality Thermador appliances, visit our website at www.thermador.com.

Please contact us if you have any questions or comments. You can call us at 1-800-735-4328, or you can write us at:

Thermador
5551 McFadden Avenue
Huntington Beach, CA 92649

Enjoy!

IMPORTANT SAFETY INSTRUCTIONS	4-5
Dishwasher Components.....	5
Dishwasher Features and Options.....	6
Dishware Materials.....	7
Preparing and Loading the Dishware	7-9
Dishware Preparation	7
Loading the Dishwasher	7-10
Adding Detergent and Rinse Agent	10-11
Operating the Dishwasher	12-14
Before you begin.....	12
Cycles and Options.....	13-14
Starting the Dishwasher	14
Care and Maintenance	14-17
Wash Cycle Information/Sanitized.....	18
Self Help	19
Statement of Warranties.....	20
Customer Service	21

Important Safety Instructions - Save This Information

ATTENTION

Never use steam cleaning products to clean your dishwasher. The manufacturer will not be liable for possible damages or consequences.

ATTENTION

Never use harsh chemicals to clean your dishwasher. Some chloride-containing cleaning products can damage your dishwasher and may present health hazards!

ATTENTION

It is highly recommended for the end use consumer to become familiar with the procedure to shut off the incoming water supply and the procedure to shut off the incoming power supply. See the Installation Instructions or speak with your installer for more information.

WARNING

Misuse of the dishwasher can result in serious injury or death. Do not use the dishwasher in any way not covered in this manual or for any purpose other than those explained on the following pages.

WARNING

Severe product damage and/or injury could result from the use of unqualified service technicians or non-original replacement parts. All repairs must be performed by a qualified service technician using only original equipment factory replacement parts.

WARNING

Electrical shock or fire could result if the electrical supply for the dishwasher covered in this manual is incorrectly installed or if the dishwasher has been improperly grounded. Do not use the dishwasher covered in this manual if you are not certain the electrical supply has been correctly installed or the dishwasher has been properly grounded.

⚠ Important Safety Instructions - Save This Information ⚠

- This appliance must be grounded to a metal, permanent wiring system, or an equipment grounding conductor must be run with the circuit conductors and connected to the equipment grounding terminal or lead on the dishwasher. See the **Installation Instructions** included with this dishwasher for more information on electrical requirements.
- Use this dishwasher only for its intended function, which is the washing of household dishware and kitchenware.
- This dishwasher is provided with **Installation Instructions** and this **Use and Care Manual**. Read and understand all instructions before using the dishwasher.
- Use only detergents or rinsing agents recommended for use in a dishwasher, and keep them out of the reach of children.
- When loading items to be washed:
 - Locate sharp items so that they are not likely to damage the door seal.
 - Load knives and other sharp utensils with their HANDLES UP to reduce the risk of cut-type injuries.
- Do not wash plastic items unless they are marked "dishwasher safe" or the equivalent. For plastic items not so marked, check the manufacturer's recommendations.
- Do not operate your dishwasher unless all enclosure panels are in place.
- Do not tamper with or override controls and interlocks.
- Do not abuse, sit on, or stand on the door or dish racks of the dishwasher.
- To reduce the risk of injury, do not allow children to play in or on the dishwasher.
- When children become old enough to operate the appliance, it is the legal responsibility of the parents or legal guardians to ensure that they are instructed in safe practices by qualified persons.
- Under certain conditions, hydrogen gas may be produced in a hot water system that has not been used for two weeks or more. Hydrogen gas is explosive. Before using a dishwasher that is connected to a hot water system that has been unused for two weeks or longer, turn on all hot water faucets and let the water flow from each for several minutes. This will release any accumulated hydrogen gas. As the gas is explosive, do not smoke or use an open flame during this time.
- Remove the door to the washing compartment when removing an old dishwasher from service or discarding.
- To avoid floor damage and possible mold growth, do not allow wet areas to remain around or under the dishwasher.
- Protect your dishwasher from the elements. Protect against freezing to avoid possible damage to the fill valve. Damage caused by freezing is not covered by the warranty.

Dishwasher Components

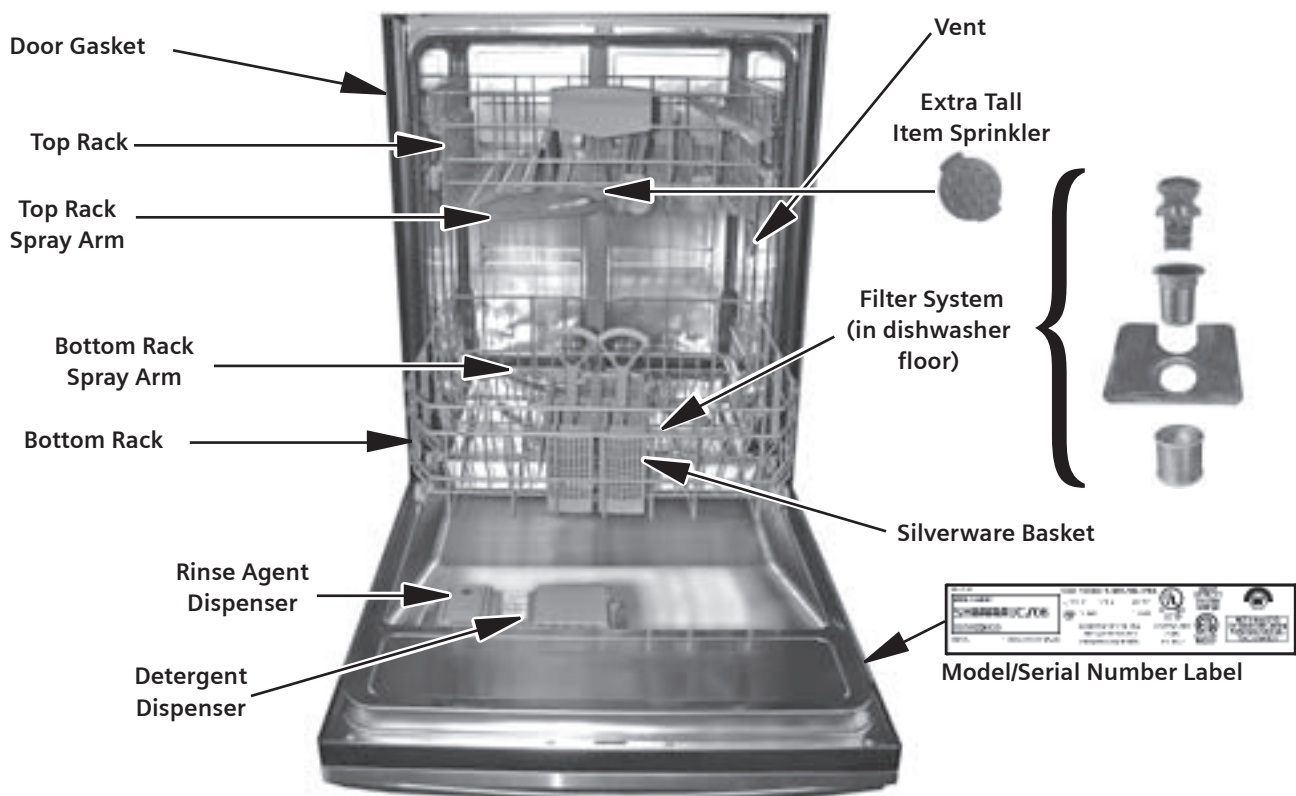

Dishwasher Features and Options

Condensation Drying: A high temperature final rinse, a low temperature stainless steel tub, and the sheeting action of a rinse agent result in drying that is hygienic, energy efficient, and economical.

Digital Countdown Display: A digital readout that counts down the approximate time remaining in the cycle, and is also used in setting other options. **Alternating Spray Arms:** Reduces water, energy consumption and noise by alternately distributing water to either the upper, lower, or both spray arms.

Exceptionally Low Water Usage: As little as 3.1 gallons in the Auto Delicate cycle.

Filter System: Four filters ensure distribution of clean water and protect the main pump and the drain pump from foreign material.

In Line Flow Through Water Heater™: Heats water to a temperature of up to 161°F.

Nylon Racks: Durable rack material resistant to cuts and nicks, with a five-year warranty.

Refill Rinse Agent Indicator: The control display reads "Refill Rinse Agent" when the rinse agent dispenser needs refilling.

Sanitized Indicator: The control display reads "Sanitized" to indicate that your dishes are sanitized to the standards of the National Sanitation Foundation.

Sens-a-Wash™ Soil Sensor: Checks water condition and decides whether a second fresh water fill is necessary.

Stainless Steel Tall Tub: A rust-free, hygienic interior surface with a lifetime warranty. See warranty statement for details.

Water Shut-Off: A safety feature that stops the flow of incoming water if water is detected in the base of the dishwasher.

Additional Drying Heat: Raises the rinse water temperature, which results in better drying.

Cup Shelves: Fold-down shelves that hold cups or large kitchen utensils.

Cycle Completion Signal: A tone that sounds when your dishwasher finishes washing and drying your dishes.

Delay Start: Allows you to delay the start of the wash cycle for up to 24 hours.

Knife Rack: Designed to securely hold fine cutlery and silverware.

Automatic Height-Adjustable Top Rack: Lower the top rack to accommodate large items in the top rack, or raise the top rack to make room for larger items in the bottom rack.

Top Rack and Bottom Rack Flip Tines: Tines that fold down allow loading versatility.

PowerBoost Cycle Time Optimizer: Reduces the time to complete the wash cycle by preheating.

PowerBeam Status Indicator: Red LED illuminates floor to indicate unit is running.

Hygiene Dry Low Rinse Aid Compensator: Senses when the unit is low on rinse agent and automatically adjusts the drying performance.

Sens-a-Touch Controls: Provide easy cleaning while preventing accidental activation.

Rack Attachment: Adds additional fold down shelves on the lower rack.

Glass Rack: Removable rack that fits in the lower dish rack to help position glasses.

Tall Items Sprinkler: Allows you to remove the upper rack and wash extra tall items.

Dishware Materials

NOTE: Before using your dishwasher for the first time, check the information in this section. Some items are not dishwasher safe and should be hand-washed; others require special loading. Contact the item's manufacturer if you are unsure about the item's dishwasher suitability.

Recommended

Aluminum: Colored anodized aluminum may fade over time. Minerals in your water may cause the aluminum to darken or spot. This can usually be removed by using a soap-filled steel wool pad.

China, Crystal, Stoneware: Some hand-painted pieces may discolor, fade, or spot. Hand-wash these pieces. Position fragile glassware so that it will not topple over or contact other pieces during the wash cycle.

Glass: Milk glass may yellow.

Non-Stick Coatings: Apply a light coating of vegetable oil to non-stick surfaces after drying.

Plastics: Make sure the piece is dishwasher safe.

Stainless Steel, Sterling Silver, and Silver Plate: Place these pieces so that they do not contact dissimilar metals.

Not Recommended

Acrylic: crazing (small cracks throughout the acrylic) may occur.

Adhesive-Joined Pieces: Adhesives that join materials such as plastic, wood, bone, steel copper, tin, etc. may loosen.

Bone-Handled Utensils: Handles may separate.

Iron: Iron will rust. Hand-wash and dry immediately.

Non-Dishware Items: Your dishwasher is intended for use in cleaning ONLY standard household dishware and kitchenware.

Pewter, Brass, Bronze: Pewter will tarnish. Hand-wash and dry immediately.

Tin: Tin will rust. Hand-wash and dry immediately.

Wood: Wooden bowls, wooden utensils, and wood-handled utensils can crack, warp, and lose their finish.

Preparing and Loading the Dishware

Dishware Preparation

Do not pre-wash items having loosely-attached soiling. Remove large food particles, bones, seeds, toothpicks, and excessive grease. Items having burned-on, baked-on or starchy soils may require pre-treatment.

Loading the Dishwasher

Check the Materials section of this manual if you are unsure about an item's dishwasher suitability.

Load only dishwasher-safe items into the dishwasher. Load dishes in the dishwasher racks so that the insides of bowls, pots, and pans are facing the spray arms. Avoid nesting and contact points between dishes. Separate items of dissimilar metals.

Loading the Top Rack

Figures 1 and 2 show typical 10 and 12 place load patterns for the top rack.

NOTE: Make sure items do not protrude through the bottom of the racks and block the spray arms.

ATTENTION

To avoid dishwasher damage, do not load the dishwasher with objects such as paper products, plastic bags, packing materials, or anything other than normal dishware and kitchenware. Do not load the dishwasher with anything other than dishwasher-safe dishware and kitchenware.

Figure 1
10 place setting top rack

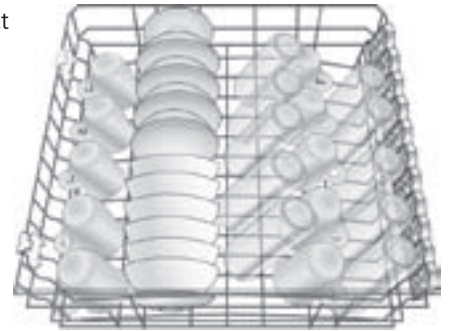

Figure 2
12 place setting top rack

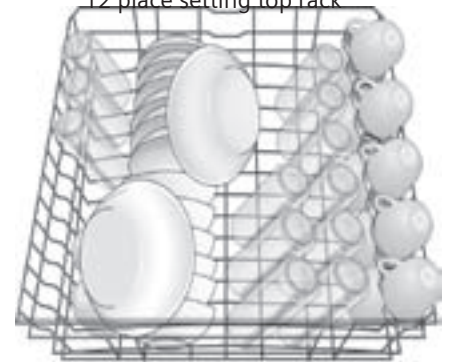

Figure 3

10 place setting bottom rack

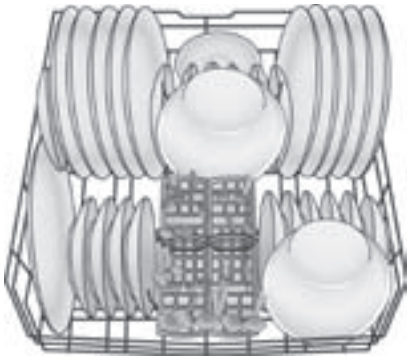

Figure 4

12 place setting bottom rack



Figure 5



Figure 6

Do not block vent.



Loading the Bottom Rack

Place large items in the bottom rack. Load pots, pans and bowls upside-down. Figures 3 and 4 show typical mixed loads for the bottom rack.

Loading Extra Tall Items

If an item is too tall to be placed into the bottom rack even with the top rack in the raised position, remove the empty top rack by pulling it out of the dishwasher until it stops rolling. Pull the front of the rack upward and outward until the rollers are completely free of the roller guides. Set the top rack aside. Push the roller guides back into the dishwasher. Insert the Extra Tall Item Sprinkler into the top rack spray outlet and turn the sprinkler clockwise to lock it into position as shown in Figure 5. Place your extra tall item(s) in the bottom rack as shown in Figure 6.

NOTE: Keep the vent on the tub's right side clear by placing tall items such as plastic cutting boards and tall baking sheets on the bottom rack's left side, center, or back.

ATTENTION

To avoid dishwasher damage, do not reinstall the top rack without removing the extra tall item sprinkler. Do not reinstall the top rack with the sprinkler installed.

To remove the sprinkler and return the dishwasher to its normal condition:

1. Turn the sprinkler counterclockwise and remove it.
2. Retrieve the top rack.
3. Tilt the top rack upwards and position the top rack rollers onto the roller guides.
4. Continue pushing the top rack until the rollers are on the guide.

Rack Accessories

Flip Tines

Flip Tines fold down to make loading the racks easier in some instances. Grasp the tines and release from notch to reposition as shown in Figure 7.

Top Rack Height Adjustment

The top rack can be lowered to accommodate large items in the top rack, and raised to make room for large items in the bottom rack.

To raise the top rack:

1. Pull the top rack out of the dishwasher until it stops rolling.
2. Grasp the top of the rack above the Automatic Height-Adjustable Top Rack handles and pull it upward as shown in Figure 8 until the Automatic Height-Adjustable Top Rack handles lock the rack into position (you do not need to press the Automatic Height-Adjustable Top Rack handles in order raise the rack).

NOTE: Before you push the top rack back into the dishwasher, ensure that the rack height is the same on both sides. Otherwise, the dishwasher door will not shut and the top rack spray arm will not connect to the water circuit.

To lower the top rack:

1. Pull the top rack out of the dishwasher until it stops rolling.
2. Press the Automatic Height- Adjustable Top Rack handles inward as shown in Figure 9 and let the rack drop.

Cup Shelves

In addition to cups, the shelves can also hold large utensils. Grasp the cup shelves and fold them down as shown in Figure 10. Place cups upside-down on the cup shelves.

Knife Rack

The knife rack is an extra shelf for knives and other large utensils. It is assembled onto an edge of the upper rack. Place knives with sharp sides down as shown in Figure 11,

Glass Rack Attachment

The rack attachment has two additional cup shelves upon which to place cups and large kitchen utensils. The rack attachment is assembled on the rear edge of the lower rack. Before placing the glass rack in the bottom rack, first fold down the two rear rows of flip tines.

To assemble:

Slide the Rack Attachment in as shown in Figure 12, keeping the longest tines on the inside of the top basket wire and on the outside of the lower basket wire. The short tines will snap into place.

Rack Attachment Use

To use the rack attachment, fold down the cup shelves and place items to be washed.

Figure 7

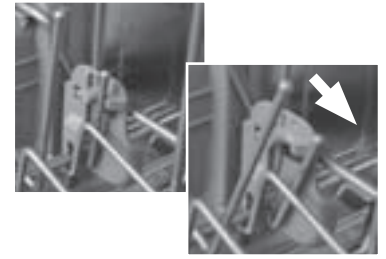

Figure 8

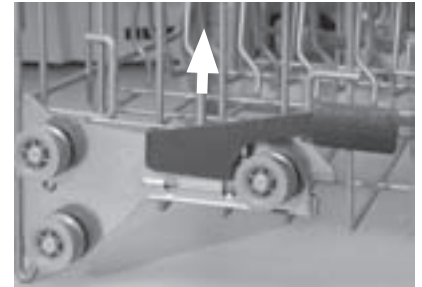

Figure 9

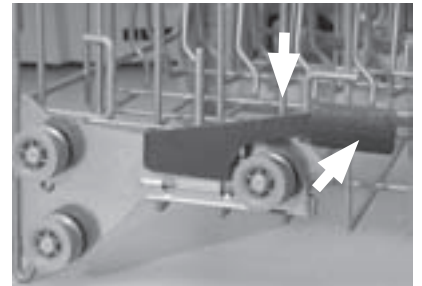

Figure 10



Figure 11



Figure 12

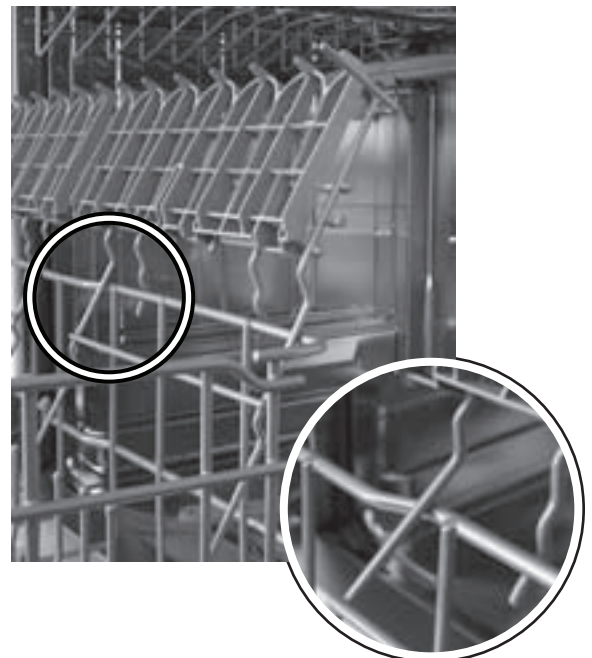
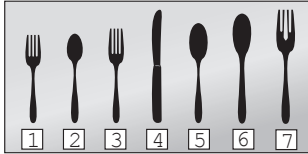
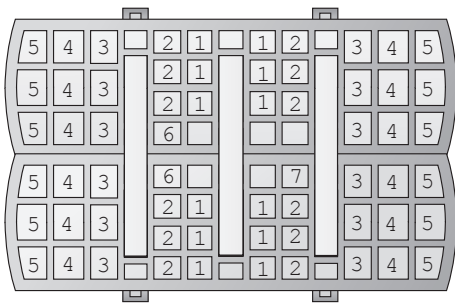
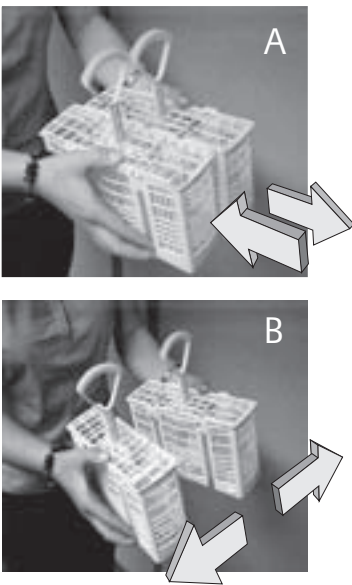

Figure 14



12 place setting

Figure 15



Loading the Silverware Basket

NOTE: The silverware basket tops can be folded up to accommodate large or oddly-shaped items.

With the silverware basket tops down, load the silverware basket following the pattern suggested in Figure 14. Place knives with their handles up, and forks and spoons with their handles down.

If large or oddly-shaped items are to be loaded into the silverware basket with the tops up, load the items so that they do not nest together. Load knives and sharp utensils with their handles up.

CAUTION

The sharp points and edges of knives and other sharp utensils can cause serious injuries. Load knives and other sharp utensils with sharp points and edges down. Do not allow children to handle or play near knives and sharp utensils.

The Flexible Silverware Basket

This basket is designed for maximum versatility. The basket splits along its length, resulting in two halves that may be placed in a variety of positions in the lower rack, greatly increasing the lower rack's loading versatility.

To split the Flexible Silverware Basket:

1. Grasp the basket as shown in Figure 15A, and slide the two halves in opposite directions, as shown in Figure 15A.
2. Pull the two halves apart, as shown in Figure 15B.

Some suggestions for placing the two halves in the lower rack are shown in Figure 16.

Figure 16

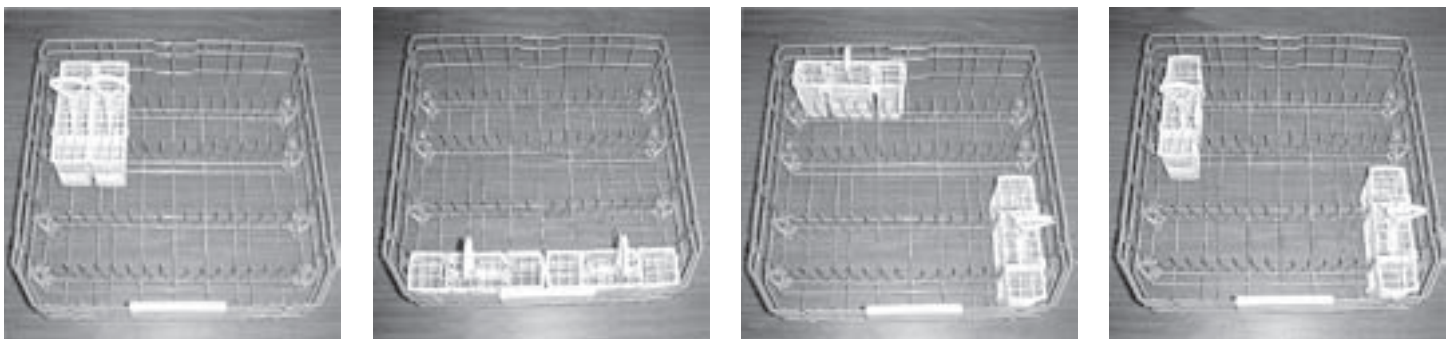

Adding Detergent and Rinse Agent

Detergent

Use only detergent specifically designed for dishwashers. For best results, use fresh powdered dishwashing detergent.

ATTENTION

To avoid dishwasher damage, do not use hand dishwashing products.

This dishwasher uses less water so you need to use less detergent. With soft water, 1 tablespoon (15ml) of detergent will clean most loads. The detergent dispenser cup has lines that measure detergent to 1 tablespoon (15ml) and 1.75 tablespoons (25ml). 3 tablespoons (45ml) of detergent will completely fill the detergent dispenser cup.

ATTENTION

To avoid dishware damage, do not use too much detergent if your water supply is soft. Using too much detergent in soft water may cause etching in glassware.

NOTE: If you do not know the hardness of your water supply, use 15ml of detergent. Increase the amount of detergent, if necessary, to the least amount required to get your dishware and kitchenware clean.

Use the measuring lines in the detergent dispenser cup as a guide to measure the amount of detergent recommended in Table 1.

Table 1 - Recommended Detergent Amount				
Wash Cycle	Unit	Water Type		
		Hard	Medium	Soft
Auto Super Wash	ml	45	45	25-45
	Tbsp	3	3	1.75 to 3
Auto Wash	ml	25-45	25	15-25
	Tbsp	1.75 to 3	1.75	1 to 1.75
Auto Delicate	ml	25	15-25	15
	Tbsp	1.75	1 to 1.75	1
Party Wash	ml	25	15-25	15
	Tbsp	1.75	1 to 1.75	1
Rinse Hold		None	None	None

Filling the Detergent Dispenser

Fill the dispenser cup as recommend in Table 1. (See Figure 17 for additional information.) To close, slide the detergent dispenser cover in the direction shown in Figure 18 and press it down firmly so the cover snaps shut.

To open the detergent dispenser cover, press the blue release tab in the direction shown in Figure 19. Pressing down on the release tab will not open the cover.

Rinse Agents

To achieve proper drying, always use a liquid rinse agent, even if your detergent contains a rinse agent or drying additive.

Rinse Agent Dispenser

Open the rinse agent dispenser by lifting the tab with your thumb as shown in Figure 20.

NOTE: The dishwasher indicates low rinse agent with the "Refill Rinse Agent" message at the control panel.

Add liquid rinse agent to the dispenser as shown in Figure 21 until the rinse agent reservoir is full. Wipe up any excess rinse agent that puddles when the dispenser reservoir is full.

Figure 17

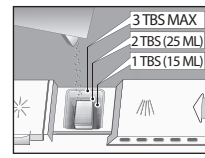

Add Detergent

- Use fresh powdered detergent for best results
- 1 tablespoon will clean most loads
- 3 tablespoons Max, do not overfill
- When using detergent tabs, lay them flat to avoid contact with the cover

Figure 18

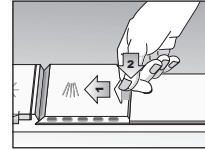

To close

- 1 Slide cover fully left
- 2 Push rear of cover down firmly until you hear the **CLICK**

Figure 19

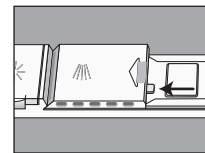

To open the cover

- Push the blue button in (NOT DOWN)

Figure 20

Always use Rinse Agent even if your detergent contains Rinse Agent

- Add Rinse Agent when the control panel message indicates "Refill Rinse Agent"

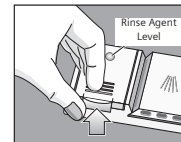

Lift tab to open

Figure 21



- To add Rinse Agent pour on the arrow
- Turn arrow to adjust the amount of rinse agent dispensed

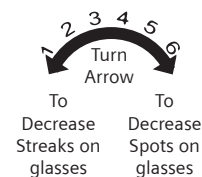

Operating the Dishwasher



Before you begin

Using the Touch Pad Controls

Your new dishwasher is equipped with the latest control technology featuring Sens-a-Touch Controls activation.

In order to activate a button, open the door and place the entire fingertip over the desired button and hold it in place for three seconds. This three-second hold is intended to prevent accidental activation.

Selecting a Language

Before using your new dishwasher you must select a language. Open the door far enough to expose the controls and press the ON/OFF button to turn the unit on. The first time you turn on the dishwasher, the language selection screen (see above) will appear.

The available languages are:

1. AE = American English
2. CF = Canadian French
3. MS = Mexican Spanish

The language abbreviation "AE" will be flashing. If you want a different language press – or + until the desired language flashes. Save the selected language by pressing the MENU/OK button. If you select the wrong language, refer to the "Display Language" section of this manual for more information.

Selecting a Wash Cycle

After adding detergent and rinse aid as explained in the Adding Detergent and Rinse Aid section of this manual, turn the dishwasher on by pressing the ON/OFF button. The display will indicate the default cycle, "Auto Wash".

If you did not add rinse aid, the display will indicate "Refill Rinse Aid." To bypass this screen press the MENU/OK button.

To select a different cycle press + or – until the display shows the desired wash cycle.

ATTENTION

To avoid damage to delicate or heirloom items, do not wash them in your dishwasher.

Always make sure your dishware is dishwasher safe. Refer to the Dishware Materials section of this manual for guidance.

Wash Cycle Selections

Wash cycles accessible from this menu include:

Auto Super Wash

Cleans items having baked-on or hard dried-on food soils. These items may require soaking or hand scouring.

Auto Wash (default cycle)

Cleans large loads with loosely attached food soils.

Auto Delicate Wash

Cleans delicate or heirloom dishware and silverware, or other special items. Hand washing may be the best for such items.

Party Wash

Cleans lightly soiled dishes and reduces overall wash time. Use this cycle to clean glasses and desert dishes that may need to be re-used at the same event.

Rinse and Hold

Allows you to rinse the food soil off of a partial load and hold them in the dishwasher until there is a full load.

Wash Cycle Options

WARNING

You could be seriously scalded if you allow hot water to splash out of the dishwasher. **OPEN THE DOOR CAREFULLY during any wash or rinse cycle. Do not fully open the door until water noises have stopped.**

The factory default settings for all options should provide good results.

The door must be open to activate the controls.

Options Selections

You can access the available options in the Options Step Down Menu as follows:

Delay Start

This option allows you to delay the start of the selected cycle for up to 24 hours in 30 minute increments.

Power Boost

Reduces the time to complete the wash cycle by preheating.

Extra Drying

This option allows you to adjust the final rinse temperature to improve drying or to save energy.

The following set points are available:

- Economy Drying – saves energy.
- Normal Drying – factory default setting.
- Extra Drying – improves the drying performance.

End Signal

The dishwasher emits a tone (five times) to let you know that your dishes are clean and dry. You can change the tone volume or you can disable it.

Rinse Aid ON/OFF

This option allows you to turn the rinse aid dispenser on or off.

Control Panel ON/OFF (select models)

The dishwasher will display special messages to give the user additional information about cycles.

This option allows you to turn this special message feature on or off.

NOTES:

- When the rinse aid setting is turned off, the display message "Refill Rinse Aid" will not appear.
- See the Adding Detergent and Rinse Aid section for further information.

Display Language Selection

This option allows you to select the display language. The first time that you use your dishwasher, this screen will automatically appear.

The following set points are available:

- AE = American English
- CF = Canadian French
- MS = Mexican Spanish

Standard Programs

The wash cycles available in this hidden menu are special wash cycles that may be used to solve special needs.

The following special cycles are available:

- Regular - normal wash cycle.
- Enviro Care - reduces water and energy consumption.
- Glass Care - reduces temperatures to reduce glass damage.
- Extreme Wash - for extremely hard to remove food soils.

Activating a Dishwasher Option

To activate any of the Dishwasher Options listed, follow these steps:

1. Open the dishwasher door far enough to expose the control panel.
2. Press the On/Off button.
3. Press the MENU/OK button until the desired option appears in the display window.
4. Press the - or + button to step through the available option settings.
5. When the desired setting is shown in the display window, press the MENU/OK button to save the setting. The display will indicate "Value Stored" and return to the main menu. If you did not change the setting, press the start button to return to the main menu.
6. Select the desired wash cycle by pressing the - or + buttons.
7. Press the start button and close the dishwasher door to begin the cycle.

NOTE: In the Options Step Down Menu, you can return to the main menu at any time by pressing the START button.

Starting the dishwasher

When the correct cycle and options are shown in the display window and you have added detergent and rinse aid as explained in the Adding Detergent and Rinse Aid section of this manual, press the START button and close the door.

After pressing the START button, the display will show the following information:

- Close the door.
- Estimated completion time (this automatically adjusts throughout the cycle based on incoming water temperature and selected options).
- Current cycle name.
- "Return" (allows you to choose another cycle).

Unloading the Dishwasher

Unload the bottom rack first.

Unload the silverware basket(s). They are easily removed for unloading.

Unload the top rack.

If the Extra Tall Item Sprinkler was installed, return the dishwasher to its normal condition (see the Loading Extra Tall Items instructions in the "Loading the Dishwasher" section of this manual).

Care and Maintenance

Maintenance Tasks

Certain areas of your dishwasher require occasional maintenance. The maintenance tasks are easy to do and will ensure continued superior performance from your dishwasher.

These tasks are:

- Winterizing Your Dishwasher
- Wiping up Spills and Splash-out

- Clean the Stainless Steel Inner Door and Tub
- Check/Clean the Spray Arm Nozzles
- Check/Clean the Filter System
- Clean the Exterior Door Panel
- Clean the Door Gasket

Winterizing Your Dishwasher

If your dishwasher will be unused for an extended period of time in a location that experiences freezing temperatures (e.g., in a holiday home or through a vacation period), have your dishwasher winterized by an authorized service center.

ATTENTION

To avoid dishwasher damage, do not allow water to remain in your dishwasher systems through extended periods of freezing temperatures. Freezing temperatures can damage your dishwasher.

Wiping Up Spills and Splash-out

Water may occasionally splash out of your dishwasher, especially if you interrupt a cycle or open the dishwasher door during a cycle. To avoid floor damage and possible mold growth, do not allow wet areas to remain around or under the dishwasher.

Check/Clean the Stainless Steel Inner Door and Tub

Clean the outer edges of the inside door panel regularly to remove debris that might collect there from normal loading.

If spots begin to appear on the stainless steel tub or inner door, make sure the rinse agent reservoir is full.

Check/Clean the Spray Arm Nozzles

Occasionally check the spray arms to ensure that the spray arm nozzles (holes) are unobstructed. You must remove the spray arms to check them for obstruction.

To remove the top spray arm:

1. Remove the empty top rack from the dishwasher.
2. Turn the rack upside-down. The top spray arm is held in position by a locking nut as shown in Figure 22A. Turn the locking nut counter-clockwise 1/8 turn and remove it, as shown in Figure 22B to release the spray arm.
3. Remove the spray arm as shown in Figure 23.
4. Look for obstruction in the spray nozzles.
5. If the spray nozzles need cleaning, flush them under running water.

To reinstall the top spray arm:

1. Return the top spray arm to its installed position.
2. Return the locking nut to its installed position and turn it 1/8 turn clockwise.
3. Return the top rack to the top rack roller guides.

To remove the bottom spray arm:

1. Remove the empty bottom rack from the dishwasher tub.
2. Grasp and lift the bottom spray arm as shown in Figure 24.
3. Look for obstruction in the spray nozzles.

Figure 22

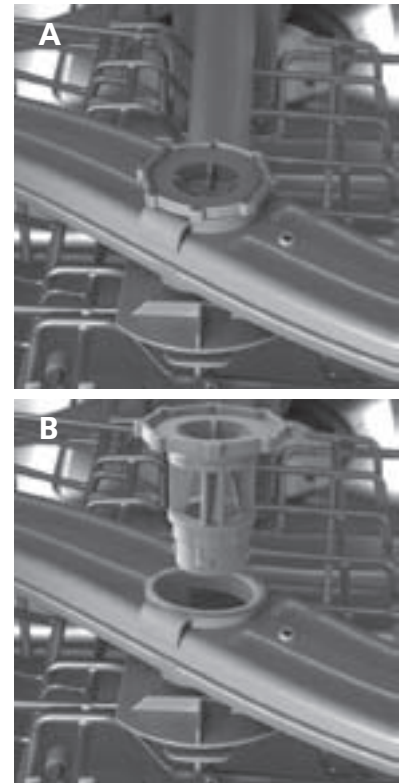

Figure 23



Figure 24



Figure 25

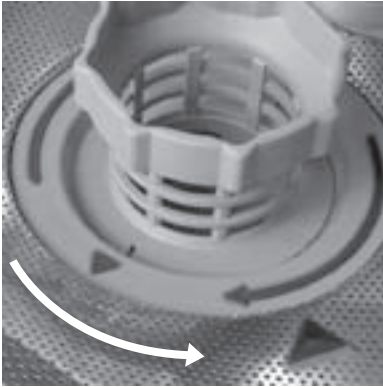

To open - turn counterclockwise.

Figure 26



Large Object Trap/Cylinder Filter

Figure 27



Figure 28

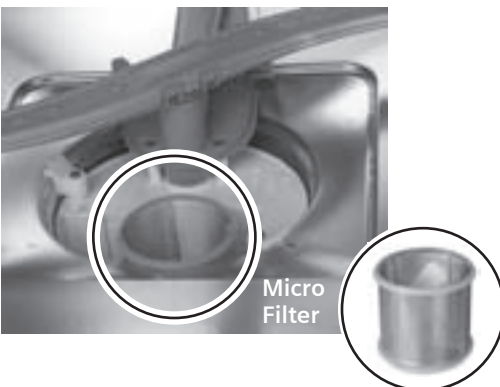

4. If the spray nozzles need cleaning, flush them under running water.

To reinstall the bottom spray arm:

1. Return the bottom spray arm to its installed position and press it so that it snaps into place.
2. Return the bottom rack to its installed position.

Check/Clean the Filter System

This dishwasher has a filter system that consists of a Large Object Trap/Cylinder Filter assembly and a Fine Filter. Select models have an additional Micro Filter. The filter system is located on the inside of your dishwasher under the lower rack and is easily accessible.

During normal use, the filter system is self-cleaning. You should occasionally inspect it for foreign objects and clean it when necessary.

⚠ CAUTION

To avoid injury, do not reach into the large object trap with your fingers. The large object trap could contain sharp objects.

To Remove the Large Object Trap/Cylinder Filter Assembly:

1. Remove the bottom rack.
2. Grasp the assembly as shown in Figure 25 and turn it counterclockwise 1/4 turn.
3. Lift out the assembly as shown in Figure 26.
4. Carefully examine the assembly. If you find debris in the Large Object Trap, turn it upside-down and gently tap it on a surface such as a countertop to dislodge and remove the debris. Flush the Cylinder Filter clean by holding it under running water.

To Remove the Fine Filter:

1. Lift the Fine Filter from the dishwasher floor as shown in Figure 27 and flush it clean by holding it under running water.
2. Remove the Micro Filter as shown in Figure 28 and flush it clean by holding it under running water.

To reinstall the filter system:

1. Return the Fine Filter to its installed position.
2. Place the Large Object Trap/Cylinder Filter Assembly into its installed position in the dishwasher floor.
3. Turn the ring handle clockwise 1/4 turn until it is locked. The arrow on the ring handle and the arrow on the Fine Filter should point to each other, as shown by the circle in Figure 29.
4. Gently pull the ring handle to ensure that the assembly is locked into place.

ATTENTION

To avoid possible dishwasher damage, do not use harsh chemicals, abrasive cleaners, scouring pads (metal or plastic), or abrasive cloths/paper towels to clean your dishwasher's exterior door panel. Your dishwasher's exterior door panel can be damaged by doing so.

Clean the Exterior Door Panel

Colored Doors

Use only a soft cloth that is lightly dampened with soapy water.

Stainless Steel Doors

Use a soft cloth with a non-abrasive cleaner (preferably a liquid spray) made for cleaning stainless steel. For the best results, apply the stainless steel cleaner to the cloth, then wipe the surface.

Clean the Door Gasket and Door Seal

Regularly clean the door gasket with a damp cloth to remove food particles and other debris. Also clean the door seal, located inside the dishwasher at the bottom of the door.

Figure 29

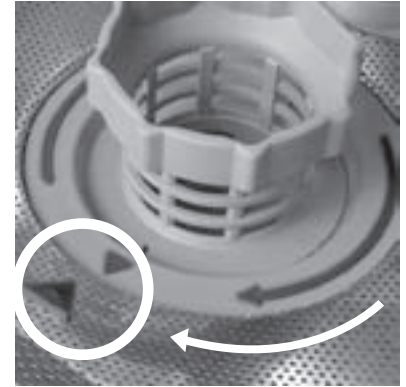

To close - turn clockwise.

Wash Cycle Information

NOTE: To save energy, this dishwasher has a “Smart Control” that automatically adjust the cycle based on soil loads and incoming water temperature. The “Smart Control” makes decisions that can cause the cycle time and water usage to adjust intermittently. The cycle times listed in the Use and Care manual are based on normal soil loads and 120°F incoming water and will vary based on your actual conditions.

NOTE: If the unit is out of rinse agent the Hygiene Dry feature will automatically extend the cycle time by approximately 10 minutes.

NOTE: If Additional Drying Heat is selected the cycle will be extended by approximately 20 minutes.

Cycle	Cycle Time (in minutes)	Cycle Time with PowerBoost	Wash Temp (Fahrenheit)	Rinse Temp (Fahrenheit)		Water (Gallons)
Auto Super Wash	104-129	90	151 - 160	156	X	6.1 - 7.2
Auto Wash	94-119	72	122 - 131	156	X	2.3 - 5.7
Auto Delicate Wash	92-100	60	113 - 122	156	X	3.0 - 4.7
Party Wash	30	Not Available	113	122		3.3
Rinse and Hold	8	Not Available	No Heat	No Heat		1.2
Regular	119	Not Available	122-131	156	X	2.3- 5.7
Enviro Care	128	Not Available	122	156	X	4.5
Glass Care	55	Not Available	122	140		3.6
Extreme Wash	120	Not Available	158	162	X	7.6

THE NSF SYMBOL



A dishwasher or a dishwasher cycle that has the NSF symbol has been certified by the NSF International to meet very strict requirements of wash time and water temperature to ensure dishware and kitchenware sanitization. These requirements are explained in the document NSF/ANSI 184, Residential Dishwashers. More information on NSF Certification is available at the NSF website, <http://www.nsfconsumer.org/home/appliances.asp>.

Your dishwasher is NSF certified. The dishwasher cycles that are NSF certified are shown in the chart above. When these cycles are complete, the “Sanitized” indicator on your dishwasher control panel will illuminate.

NOTE: If your household water supply is too hot, your dishwasher’s heating time may be reduced and the “Sanitized” light or symbol may not illuminate. Your Dishwasher Installation Manual has information on the recommended temperature for your household hot water supply.

Self Help

Dishwashers may occasionally exhibit problems that are unrelated to a malfunction of the dishwasher itself. The following information may help you with a dishwasher problem without your having to call a repair person.

Dishes do not dry

The rinse agent dispenser may be empty. Check the rinse-aid dispenser and refill it if necessary. Dishware drying can be accelerated and enhanced by opening the dishwasher door slightly and propping it open with the top rack.

Indicator light(s) do not come on

A fuse may have blown or a circuit breaker tripped. Check the fuse or circuit breaker at your fuse box/breaker box and replace the fuse or reset the breaker if necessary.

Dishwasher does not start

The dishwasher door may not be properly shut. Make certain the dishwasher door is shut and latched.

Dishwasher runs a long time

If the dishwasher completes the cycle, but the run time seems exceptionally long, it may be due to cold incoming water. Before starting the dishwasher, open the hot water faucet at the sink nearest the dishwasher. Run the water until it runs hot, then turn off the water and start the dishwasher.

Machine cycle does not advance to rinse

NOTE: The Installation Manual that came with your dishwasher will help you with the following instructions. The water supply line may be shut off. Check the water supply valve and open it if it's shut.

White spots left on dishes

More rinse agent is needed. Go to the Adding Detergent and Rinse Agent section of this manual for instructions on increasing the amount of rinse agent dispensed.

Water not pumped from dishwasher

Make certain the drain hose isn't kinked, clogged, or improperly installed. Make certain a portion of the drain hose is at least 20 inches above the dishwasher's enclosure floor (see the Installation Manual). Filters may be clogged. Make certain the filter system isn't clogged (see the Care and Maintenance section of this manual). The kitchen sink drain may be clogged; you may need a plumber rather than a serviceman for the dishwasher. If an air gap is installed at sink, it may be clogged.

Detergent dispenser cover will not shut

You may not be correctly shutting the detergent dispenser cover, or a cycle was not finished and should be cancelled. Go to the Adding Detergent and Rinse Agent section of this manual for instructions on shutting the detergent dispenser cover. Go to the Operating the Dishwasher section of this manual for instructions on canceling a cycle.

Streaks on glassware

Too much rinse agent is being dispensed. Go to the Adding Detergent and Rinse Agent section of this manual for instructions on decreasing the amount of rinse agent dispensed.

Rattling noises

Utensils may not be properly arranged.

Suds in dishwasher

You may have used the wrong type of dishwashing detergent. Use only automatic dishwasher detergents.

Unsatisfactory washing results

- Incorrect amount of detergent.
- Utensils incorrectly arranged or rack overloaded.
- Spray arm rotation blocked by utensils.
- Spray arm nozzles need cleaning.
- Filters not properly fitted into position.
- Unsuitable cycle selected.

Statement of Limited Product Warranty

Thermador Dishwashers

What this Warranty Covers & Who it Applies to: The limited warranty provided BSH Home Appliances ("Thermador") in this Statement of Limited Product Warranty applies only to Thermador dishwashers ("Product") sold to you, the first using purchaser, provided that the Product was purchased: (1) for your normal, household (non-commercial) use, and has in fact at all times only been used for normal household purposes; (2) new at retail (not a display, "as is", or previously returned model), and not for resale, or commercial use; and (3) within the United States or Canada, and has at all times remained within the country of original purchase. The warranties stated herein apply only to the first purchaser of the Product and are not transferable.

- Please make sure to return your registration card; while not necessary to effectuate warranty coverage, it is the best way for Thermador to notify you in the unlikely event of a safety notice or product recall.

How Long the Warranty Lasts: Thermador warrants that the Product is free from defects in materials and workmanship for a period of three hundred sixty five (365) days (i.e., 1 year) from the date of purchase. The foregoing timeline begins to run upon the date of purchase, and shall not be stalled, tolled, extended, or suspended, for any reason whatsoever. Labor and shipping costs are included in this basic coverage.

Extended Limited Warranty: Thermador also provides these additional limited warranties:

- **2 Year Limited Warranty:** Thermador will repair or replace any component that proves to be defective in materials or workmanship (excludes labor charges).
- **5 Year Limited Warranty on Electronics:** Thermador will repair or replace any Thermador microprocessor or printed circuit board if it proves to be defective in materials or workmanship (excludes labor charges).
- **5 Year Limited Warranty on Dish Racks:** Thermador will replace the upper or lower dish rack (excluding rack components), if the rack proves defective in materials or workmanship (excludes labor charges).
- **Lifetime Warranty against Stainless Steel Rust Through:** Thermador will replace your dishwasher with the same model or a current model that is substantially equivalent or better in functionality, if the inner liner should rust through (excludes labor charges). Thermador will replace the stainless steel door if the door should rust through (excludes labor charges).

The foregoing timeline begins to run upon the date of purchase, and shall not be stalled, tolled, extended, or suspended, for any reason whatsoever.

Repair/Replace as Your Exclusive Remedy: During this warranty period, Thermador or one of its authorized service providers will repair your Product without charge to you (subject to certain limitations stated herein) if your Product proves to have been manufactured with a defect in materials or workmanship. If reasonable attempts to repair the Product have been made without success, then Thermador will replace your Product (upgraded models may be available to you, in Thermador's sole discretion, for an additional charge). All removed parts and components shall become the property of Thermador at its sole option. All replaced and/or repaired parts shall assume the identity of the original part for purposes of this warranty and this warranty shall not be extended with respect to such parts. Thermador's sole liability and responsibility hereunder is to repair manufacturer-defective Product only, using a Thermador-authorized service provider during normal business hours. For safety and property damage concerns, Thermador highly recommends that you do not attempt to repair the Product yourself, or use an un-authorized servicer; Thermador will have no responsibility or liability for repairs or work performed by a non-authorized servicer. If you choose to have someone other than an authorized service provider work on your Product, THIS WARRANTY WILL AUTOMATICALLY BECOME NULL AND VOID. Authorized service providers are those persons or companies that have been specially trained on Thermador products, and who possess, in Thermador's opinion, a superior reputation for customer service and technical ability (note that they are independent entities and are *not* agents, partners, affiliates or representatives of Thermador). Notwithstanding the foregoing, Thermador will not incur any liability, or have responsibility, for the Product if it is located in a remote area (more than 100 miles from an authorized service provider) or is reasonably

inaccessible, hazardous, threatening, or treacherous locale, surroundings, or environment; in any such event, if you request, Thermador would still pay for labor and parts and ship the parts to the nearest authorized service provider, but you would still be fully liable and responsible for any travel time or other special charges by the service company, assuming they agree to make the service call.

Out of Warranty Product: Thermador is under no obligation, at law or otherwise, to provide you with any concessions, including repairs, pro-rates, or Product replacement, once this warranty has expired.

Warranty Exclusions: The warranty coverage described herein excludes all defects or damage that are not the direct fault of Thermador, including without limitation, one or more of the following: (1) use of the Product in anything other than its normal, customary and intended manner (including without limitation, any form of commercial use, use or storage of an indoor product outdoors, use of the Product in conjunction with air or water-going vessels); (2) any party's willful misconduct, negligence, misuse, abuse, accidents, neglect, improper operation, failure to maintain, improper or negligent installation, tampering, failure to follow operating instructions, mishandling, unauthorized service (including self-performed "fixing" or exploration of the appliance's internal workings); (3) adjustment, alteration or modification of any kind; (4) a failure to comply with any applicable state, local, city, or county electrical, plumbing and/or building codes, regulations, or laws, including failure to install the product in strict conformity with local fire and building codes and regulations; (5) ordinary wear and tear, spills of food, liquid, grease accumulations, or other substances that accumulate on, in, or around the Product; and (6) any external, elemental and/or environmental forces and factors, including without limitation, rain, wind, sand, floods, fires, mud slides, freezing temperatures, excessive moisture or extended exposure to humidity, lightning, power surges, structural failures surrounding the appliance, and acts of God. In no event shall Thermador have any liability or responsibility whatsoever for damage to surrounding property, including cabinetry, floors, ceilings, and other structures or objects around the Product. Also excluded from this warranty are scratches, nicks, minor dents, and cosmetic damages on external surfaces and exposed parts; Products on which the serial numbers have been altered, defaced, or removed; service visits to teach you how to use the Product, or visits where there is nothing wrong with the Product; correction of installation problems (you are solely responsible for any structure and setting for the Product, including all electrical, plumbing or other connecting facilities, for proper foundation/flooring, and for any alterations including without limitation cabinetry, walls, floors, shelving, etc.); and resetting of breakers or fuses. **TO THE EXTENT ALLOWED BY LAW, THIS WARRANTY SETS OUT YOUR EXCLUSIVE REMEDIES WITH RESPECT TO PRODUCT, WHETHER THE CLAIM ARISES IN CONTRACT OR TORT (INCLUDING STRICT LIABILITY, OR NEGLIGENCE) OR OTHERWISE. THIS WARRANTY IS IN LIEU OF ALL OTHER WARRANTIES, WHETHER EXPRESS OR IMPLIED. ANY WARRANTY IMPLIED BY LAW, WHETHER FOR MERCHANTABILITY OR FITNESS FOR A PARTICULAR PURPOSE, OR OTHERWISE, SHALL BE EFFECTIVE ONLY FOR THE PERIOD THAT THIS EXPRESS LIMITED WARRANTY IS EFFECTIVE. IN NO EVENT WILL THE MANUFACTURER BE LIABLE FOR CONSEQUENTIAL, SPECIAL, INCIDENTAL, INDIRECT, "BUSINESS LOSS", AND/OR PUNITIVE DAMAGES, LOSSES, OR EXPENSES, INCLUDING WITHOUT LIMITATION TIME AWAY FROM WORK, HOTELS AND/OR RESTAURANT MEALS, REMODELLING EXPENSES IN EXCESS OF DIRECT DAMAGES WHICH ARE DEFINITELY CAUSED EXCLUSIVELY BY Thermador, OR OTHERWISE. SOME STATES DO NOT ALLOW THE EXCLUSION OR LIMITATION OF INCIDENTAL OR CONSEQUENTIAL DAMAGES, AND SOME STATES DO NOT ALLOW LIMITATIONS ON HOW LONG AN IMPLIED WARRANTY LASTS, SO THE ABOVE LIMITATIONS MAY NOT APPLY TO YOU. THIS WARRANTY GIVES YOU SPECIFIC LEGAL RIGHTS, AND YOU MAY ALSO HAVE OTHER RIGHTS WHICH VARY FROM STATE TO STATE. No attempt to alter, modify or amend this warranty shall be effective unless authorized in writing by an officer of BSH.**

How to Obtain Warranty Service: TO OBTAIN WARRANTY SERVICE FOR YOUR PRODUCT, YOU SHOULD CONTACT THE NEAREST THERMADOR AUTHORIZED SERVICE CENTER, OR CALL 800-735-4328, or write Thermador at: BSH Home Appliances - 5551 McFadden Avenue, Huntington Beach, CA 92649 /

Customer Service

Your Thermador dishwasher requires no special care other than that described in the Care and Maintenance section. If you are having a problem with your dishwasher, before calling for service please refer to the Self Help section. If service is necessary, contact your dealer or installer or an authorized service center. **Do not attempt to repair the appliance yourself.** Any work performed by unauthorized personnel may void the warranty.

If you are having a problem with your Thermador dishwasher and are not pleased with the service you have received, please take the following steps (in the order listed below) until the problem is corrected to your satisfaction:

1. Contact your installer or the Thermador Authorized Service Contractor in your area.
2. E-mail us from the customer service section of our website, www.thermador.com.
3. Write us at the address below:

BSH Home Appliances, Corporation
5551 McFadden Avenue
Huntington Beach, CA 92649

4. Call us at 1-800-735-4328.

Please be sure to include your model information listed below as well as an explanation of the problem and the date it originated.

You will find the model and serial number information on the label located on the right edge of the dishwasher door as shown in Figure 30.

Also, if you are writing, please include a daytime phone number where you can be reached.

Please make a copy of your invoice and keep it with this manual. The customer must show proof of purchase to obtain warranty service.

Your Model Information:

- Model Number _____
- Serial Number _____
- Date Purchased _____
- Date Installed _____



CAUTION

Removing any cover or pulling the dishwasher from the cabinet can expose hot water connections, electrical power and sharp edges or points.

Figure 30



Model and Serial Number Label

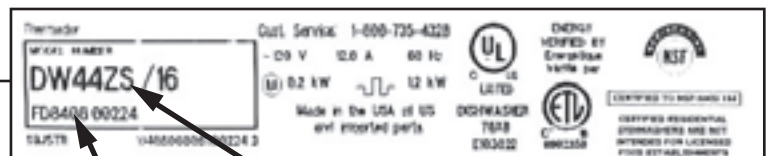

Serial Number

Model Number

Félicitations et merci de Thermador !

Merci d'avoir choisi un lave-vaisselle Thermador et de rejoindre les nombreux consommateurs qui exigent un rendement silencieux et supérieur de leurs appareils.

Ce guide a été rédigé en vue de la sécurité et de la commodité. L'information contenue est très importante. Nous recommandons fortement de lire ce guide avant d'utiliser ce lave-vaisselle la première fois.

Pour en connaître plus sur ce lave-vaisselle et les accessoires disponibles et autres appareils Thermador, visiter notre site www.thermador.com.

Pour toute question ou commentaire, téléphoner au 1.800.735.4328 ou écrire à :

INSTRUCTIONS IMPORTANTES DE SÉCURITÉ	26
Composants du lave-vaisselle	27
Caractéristiques et options du lave-vaisselle	27-28
Matériaux	29
Préparation et chargement de la vaisselle	29-31
Préparation	29
Chargement.....	30-31
Ajout de détergent et d'agent de rinçage	32-33
Fonctionnement du lave-vaisselle.....	33-35
Séchage de la vaisselle	33-34
Déchargement.	35
Entretien.....	35-38
Information sur le cycle de lavage/hygiénique.....	38-39
Aide.....	40
Énoncé de garantie	41
Service à la clientèle.....	42

Instructions de sécurité importantes-Conservé ces Instructions

ATTENTION

Ne jamais utiliser des produits nettoyants à vapeur dans le lave-vaisselle. Le fabricant n'est pas responsable des dommages ou conséquences possible.

ATTENTION

Ne jamais utiliser des produits chimiques pour nettoyer le lave-vaisselle. Certains produits contenant du chlore peuvent endommager le lave-vaisselle et poser un risque pour la santé.

ATTENTION

Il est recommandé que l'utilisateur se familiarise avec la marche à suivre d'arrêt de l'alimentation en eau entrante ainsi que de l'alimentation électrique. Voir les instructions d'installation ou communiquer avec l'installateur pour plus de détails.

AVERTISSEMENT

Une mauvaise utilisation du lave-vaisselle peut causer des blessures ou la mort. Ne pas utiliser d'une façon autre que celle couverte dans ce guide ou à d'autres fins que celles expliquées dans les pages suivantes.

AVERTISSEMENT

Des dommages aux produits et/ou des blessures peuvent résulter à cause d'un technicien non qualifié ou par des pièces de rechange non d'origine. Toute réparation doit être effectuée par un technicien qualifié utilisant seulement des pièces de rechange d'origine.

AVERTISSEMENT

Il peut en résulter un choc électrique ou un incendie si l'alimentation électrique du lave-vaisselle indiquée dans ce guide est inadéquatement installée ou si le lave-vaisselle n'est pas adéquatement mis à la terre. Ne pas utiliser le lave-vaisselle si l'on n'est pas certain que l'alimentation électrique a été effectuée correctement ou que la mise à la terre est adéquate.

⚠ Instructions de sécurité importantes-Conservé ces Instructions ⚠

- Cet appareil doit être mis à la terre sur un système de câblage permanent ou un connecteur de mise à la terre d'équipement doit être acheminé avec des connecteurs de circuit et branché sur un fil ou une borne mis à la terre du lave-vaisselle. Voir les instructions d'installation comprises avec le lave-vaisselle pour plus de détails concernant les exigences électriques.
- Utiliser le lave-vaisselle seulement pour l'usage auquel il est destiné, qui est de laver la vaisselle et articles de cuisine.
- Les lave-vaisselle sont dotés d'un guide contenant **les instructions d'installation et d'utilisation et d'entretien**. Lire et comprendre toutes les instructions avant d'utiliser le lave-vaisselle.
- Utiliser seulement du détergent et de l'agent de rinçage recommandés pour l'utilisation avec lave-vaisselle et les conserver hors de la portée des enfants.
- Au moment de charger des articles à laver :
 - Placer les articles affûtés de façon à ne pas endommager le joint.
 - Charger les couteaux et autres articles affûtés, **LES MANCHES VERS LE HAUT**, pour réduire le risque de blessures.
- Ne pas laver d'articles en plastique à moins qu'ils ne portent la marque «va au lave-vaisselle» ou l'équivalent. Pour ceux qui ne portent pas de marque, vérifier les recommandations du fabricant.
- Ne pas actionner le lave-vaisselle tant que tous les panneaux ne sont pas en place.
- Ne pas jouer avec ni outrepasser les contrôles et les verrouillages.
- Ne pas abuser, s'asseoir, ni se tenir debout sur la porte ou les paniers du lave-vaisselle.
- Pour réduire le risque de blessure, ne pas laisser les enfants jouer dans ou avec le lave-vaisselle.
- Lorsque les enfants sont suffisamment âgés pour actionner l'appareil, il incombe aux parents ou tuteur légal de s'assurer de montrer les instructions à des fins d'utilisation sécuritaire.
- Dans certains cas, de l'hydrogène peut se produire dans un système d'eau chaude qui n'a pas été utilisé pendant plus de 2 semaines. L'hydrogène est un gaz explosif. Avant d'utiliser un lave-vaisselle branché sur un système d'eau chaude non utilisé pendant plus de 2 semaines, ouvrir tous les robinets d'eau chaude et laisser couler l'eau quelques minutes. Ceci relâche tout hydrogène accumulé. Puisqu'il s'agit d'un gaz explosif, ne pas fumer ni utiliser de flamme nue pendant ce temps.
- Enlever la porte de l'appareil si l'on enlève un ancien lave-vaisselle pour le jeter.
- Pour éviter des dommages au plancher et de la moisissure, ne pas laisser des zones mouillées autour et sous le lave-vaisselle.
- Protéger le lave-vaisselle des éléments. Protéger contre le gel afin d'éviter tout dommage à la soupape de remplissage. Les dommages causés par le gel ne sont pas couverts par la garantie.

Composants du lave-vaisselle

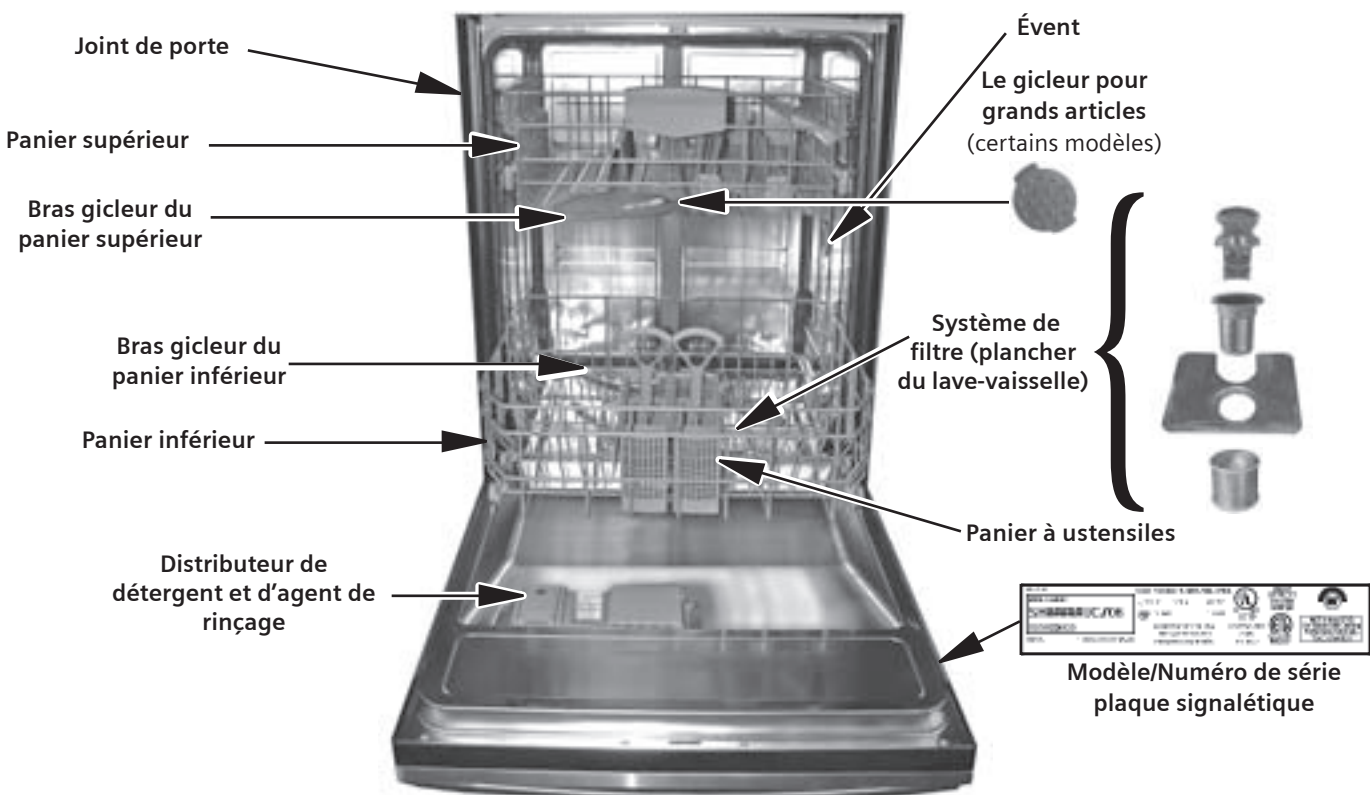

Caractéristiques et options

Séchage par condensation : un rinçage final à température élevée, une cuve en acier inoxydable à basse température et l'action de l'agent de rinçage donne un séchage hygiénique d'efficacité énergétique et économique.

Affichage à rebours numérique : compte à rebours la durée résiduelle approximative du cycle et sert à régler les autres options.

Bras gicleurs alternatifs : réduisant l'eau, la consommation d'énergie et les bruits en alternant la distribution de l'eau par le bras supérieur, inférieur ou les deux.

Utilisation d'eau exceptionnellement basse : aussi peu que 3,1 gallons pour le cycle délicat automatique.

Système de filtre : quatre filtres assurent une distribution d'eau propre et protégeant la pompe principale et la pompe de drainage des objets étrangers.

Chauffe-eau en ligne : chauffe l'eau jusqu'à 161 °F.

Paniers en nylon : matériau durable résistant aux coupures et encoches. Garantis 5 ans.

Voyant de remplissage d'agent de rinçage : l'affichage de contrôle indique « remplir agent de rinçage » lorsque le distributeur doit être rempli.

Voyant hygiénique : l'affichage montre « hygiénique » pour indiquer que la vaisselle est hygiénique selon les normes de la fondation sanitaire nationale.

Capteur de saleté Sens-a-WashMC : vérifie la condition de l'eau et décide si un second remplissage d'eau fraîche est nécessaire.

Grande cuve en acier inoxydable : surface intérieure hygiénique sans rouille garantie à vie. Voir la garantie pour plus de détails.

Arrêt d'eau : caractéristique de sécurité arrêtant le débit d'eau entrante si de l'eau est détectée à la base du lave-vaisselle.

Séchage à chaleur additionnelle : augmente la température de l'eau de rinçage pour un meilleur séchage.

Manchons à tasses : rabattables pour tasses et grands ustensiles.

Signal de fin de cycle : tonalité retentissant lorsque l'appareil a terminé le lavage et le séchage de la vaisselle.

Marche différée : permet de retarder la mise en marche jusqu'à 24 h.

Panier à ustensiles : conçu pour maintenir les ustensiles de façon sécuritaire.

Panier supérieur à hauteur réglable : abaisser le panier supérieur pour accommoder les grands articles dans le panier supérieur ou le monter pour faire de la place dans le panier inférieur.

Dents rabattables des paniers supérieur et inférieur : pour encore plus de commodité.

Optimiseur de durée de cycle puissant : réduit la durée pour compléter le cycle de lavage en préchauffant.

Voyant de position puissant : voyant DEL rouge éclairant le plancher pendant le fonctionnement.

Compensateur d'agent de rinçage faible, hygiénique : détecte si l'agent de rinçage est trop bas et règle automatiquement le rendement du séchage.

Commandes à effleurement : facilitant le nettoyage tout en empêchant l'activation accidentelle.

Accessoires de panier : permet d'ajouter des manchons rabattables dans le panier inférieur.

Panier à verre : amovible s'ajustant dans le panier inférieur pour mieux positionner les verres.

Gicleur pour grands articles : permet d'enlever le panier supérieur et de laver de très grands articles.

Matériaux

REMARQUE: avant d'utiliser le lave-vaisselle Bosch la première fois, vérifier la rubrique Information. Certains articles que l'on désire laver ne sont peut-être pas sécuritaires au lave-vaisselle et devraient être lavés à la main. Communiquer avec le fabricant afin de s'assurer que ces articles vont au lave-vaisselle.

Recommandés

Aluminium: l'aluminium anodisé coloré peut s'estomper avec le temps. Les minéraux dans l'eau peuvent causer des taches ou noircir l'aluminium. Ceci peut habituellement être enlevé à l'aide d'un tampon en laine d'acier savonneux.

Porcelaine, cristal, faïence: certains articles peints à la main peuvent se décolorer, pâlir ou tacher. Laver à la main. Positionner la verrerie de façon à ce qu'elle ne s'entrechoque pas avec les autres pièces pendant le lavage.

Verre: les verres de lait peuvent jaunir.

Enduits non adhésifs: appliquer une légère couche d'huile végétale légère sur les surfaces antiadhésives après le séchage.

Plastique: s'assurer que les articles peuvent aller au lave-vaisselle.

Acier inoxydable, argent fin, argent plaqué: pour éviter la corrosion, placer les articles fabriqués de différents métaux de façon à ce qu'ils n'entrent pas en contact les uns avec les autres.

Non recommandé

Acrylique: des craquelures peuvent survenir.

Pièces collées: les adhésifs qui relient les joints comme du plastique, bois, os, cuivre, étain, etc. peuvent se défaire.

Ustensiles avec manches en os: les manches peuvent se détacher.

Fer: rouillera. Laver à la main et assécher immédiatement.

Articles n'allant pas au lave-vaisselle: le lave-vaisselle est destiné à des fins de nettoyage de vaisselle et accessoires de cuisine standard SEULEMENT.

Étain, laiton, bronze: l'étain ternit. Laver à la main et assécher immédiatement.

Fer blanc: rouillera. Laver à la main et assécher immédiatement.

Bois: les bols, ustensiles et manches en bois peuvent craqueler, se voiler et perdre leur fini.

Préparation et chargement du lave-vaisselle

Préparation

Ne pas prélever les articles peu sales. Enlever les grosses particules d'aliments, os, graines, cure-dents et graisse excessive. Les articles ayant des aliments tenaces, cuits, etc. peuvent demander un pré-lavage.

Chargement

Vérifier la rubrique sur les matériaux en cas d'incertitude concernant un article. Mettre seulement des articles allant au lave-vaisselle. Charger la vaisselle dans les paniers afin que les bols, pots et casseroles soient faces aux bras gicleurs. Éviter de regrouper et les points de contact entre la vaisselle. Séparer les articles en métal semblables.

Chargement du panier supérieur

Les figures 1 et 2 montrent un chargement pour 10 ou 12 couverts.

REMARQUE: s'assurer que les articles ne dépassent pas le fond des paniers et n'obstruent pas les bras gicleurs.

ATTENTION

Pour éviter tout dommage au lave-vaisselle, ne pas le charger avec des objets tels papier, sac de plastique, matériel d'emballage autres que la vaisselle et ustensiles de cuisine. Charger seulement de la vaisselle et ustensiles de cuisine allant au lave-vaisselle.

Figure 1

Panier supérieur à 10 couverts



Figure 2

Panier supérieur à 12 couverts



Figure 3

10 couverts dans le panier inférieur

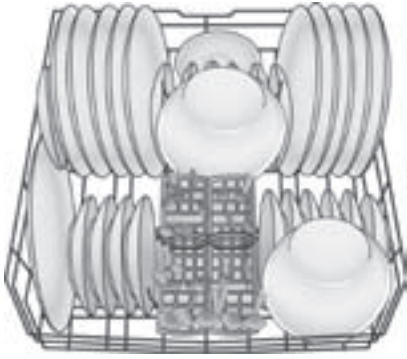

Figure 4

12 couverts dans le panier inférieur



Figure 5



Figure 6

Ne pas obstruer l'évent



Chargement du panier inférieur

Placer les grands articles dans le panier inférieur. Charger les plats, bols, casseroles à l'envers. Les figures 3 et 4 montrent une charge mixte dans le panier inférieur.

Chargement de très grands articles

Si un article est trop grand pour être placé dans le panier inférieur même si le panier supérieur est élevé, retirer le panier supérieur vide en le tirant hors du lave-vaisselle jusqu'à la butée. Tirer le panier vers le haut et l'extérieur jusqu'à ce que les roulettes soient libres, complètement hors des guides. Mettre le panier de côté. Pousser les guides à l'intérieur. Insérer le gicleur pour grands articles sur la sortie du gicleur du panier supérieur et tourner le gicleur dans le sens horaire pour le verrouiller en place, figure 5. Placer les grands articles dans le panier inférieur, figure 6.

REMARQUE : laisser l'évent du côté droit de la cuve libre en plaçant les grands articles tels planche en plastique, plaque à biscuits dans le panier inférieur, du côté gauche, au centre ou à l'arrière.

ATTENTION

Pour éviter tout dommage au lave-vaisselle, ne pas réinstaller le panier supérieur sans avoir enlevé le gicleur pour grands articles.

To remove the sprinkler and return the dishwasher to its normal condition:

Pour enlever le gicleur et remettre le lave-vaisselle à son état normal :

1. Tourner le gicleur dans le sens contre horaire et l'enlever.
2. Reprendre le panier.
3. Incliner le panier vers le haut et positionner les roulettes dans les guides.
4. Pousser le panier supérieur jusqu'à ce que les roulettes soient dans les guides.

Accessoires de panier

Dents rabattables

Rabattre les dents pour faciliter le rangement dans certains cas. Saisir les dents et dégager l'encoche pour repositionner, figure 7.

Hauteur du panier supérieur réglable

Le panier supérieur peut être abaissé pour accommoder de grands articles dans le panier supérieur ou élevé pour faire de même dans le panier inférieur.

Pour élever le panier supérieur

1. Tirer le panier supérieur hors du lave-vaisselle jusqu'à la butée.
2. Saisir le panier supérieur au-dessus des poignées de panier à hauteur réglable et tirer vers le haut, figure 8, jusqu'à ce que les poignées se verrouillent en position (il n'est pas nécessaire de presser sur les poignées pour lever le panier).

REMARQUE : avant de pousser le panier supérieur dans le lave-vaisselle, s'assurer que la hauteur est égale des deux côtés. Autrement, la porte ne pourra fermer et le bras gicleur ne se branchera pas correctement sur le conduit d'eau.

Pour abaisser le panier

1. Tirer le panier hors du lave-vaisselle jusqu'à la butée.
2. Presser les poignées à hauteur réglable vers l'intérieur, figure 9, et laisser le panier tomber.

Manchons à tasses

En plus des tasses, les manchons peuvent maintenir de grands articles. Saisir les manchons et les rabattre vers le bas, figure 10. Placer les tasses à l'envers sur les manchons.

Panier à couteaux

Ce panier, en plus de contenir les couteaux, peut aussi contenir d'autres ustensiles. Il est assemblé sur le bord du panier supérieur. Placer les couteaux avec le côté affûté vers le bas, figure 11.

Accessoire pour verres

Cet accessoire est doté de deux manchons additionnels pour les tasses et ustensiles. Il est installé sur le bord arrière du panier inférieur. Avant de placer cet accessoire, rabattre d'abord les 2 dernières rangées de dents.

Pour assembler

Faire glisser l'accessoire, figure 12, en gardant les longues dents vers l'intérieur du panier supérieur et à l'extérieur du panier inférieur. Les dents courtes s'enclenchent en place.

Utilisation de l'accessoire

Pour utiliser l'accessoire, rabattre les manchons et y placer les articles à laver.

Figure 7



Figure 8

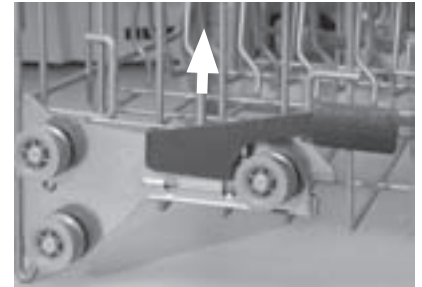

Figure 9

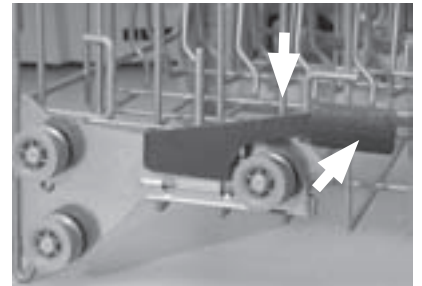

Figure 10



Figure 11



Figure 12

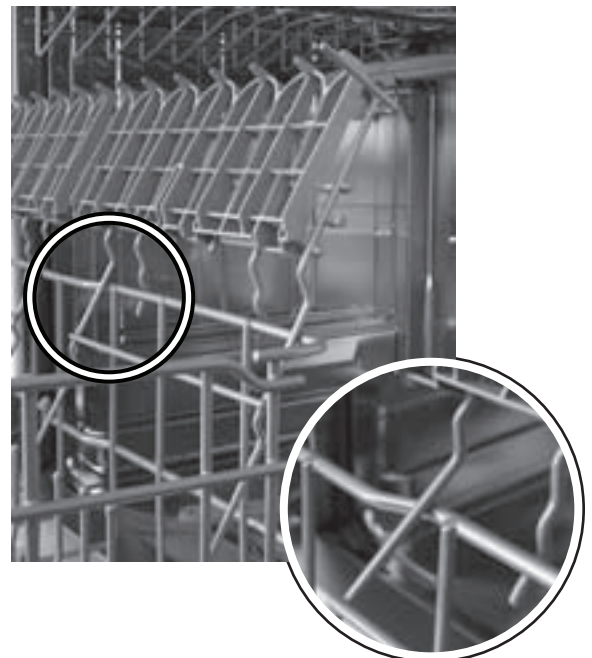
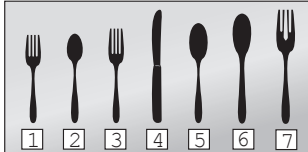
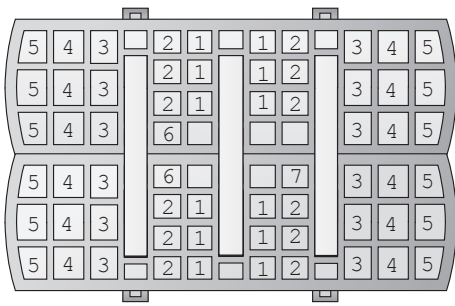
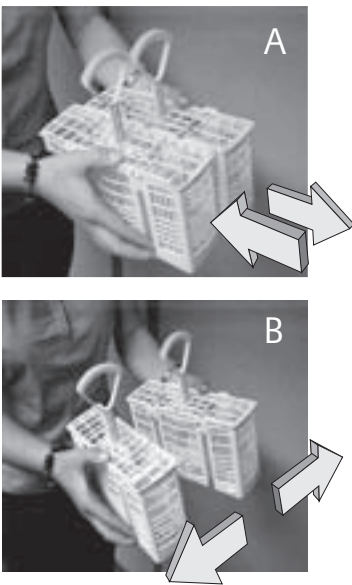

Figure 14



12 place setting

Figure 15



Chargement du panier à ustensiles

REMARQUE: le dessus du panier à ustensiles peut être replié vers le haut pour accommoder les objets de forme irrégulière.

Le dessus du panier abaissé, charger le panier à ustensiles selon les suggestions données à la figure 14. Placer les couteaux avec le manche vers le haut ; les cuillères et fourchettes avec le manche vers le bas.

⚠ ATTENTION

Les bords affûtés et les pointes de couteaux et autres ustensiles semblables peuvent causer des blessures graves. Chargez ces ustensiles avec les pointes et bords tranchants vers le bas. Ne pas laisser les enfants manipuler ni jouer avec de tels ustensiles.

Panier à ustensiles flexible

Ce panier est conçu pour une efficacité maximale. Le panier se sépare sur sa longueur donnant ainsi deux paniers pouvant être placés en différents endroits dans le panier inférieur pour encore plus de commodité.

Pour séparer le panier à ustensiles flexible

1. Saisir le panier comme à la figure 15A et faire glisser les paniers dans le sens opposé, figure 15B.
2. Séparer les deux moitiés, figure 15B.

La figure 16 montre des suggestions pour placer les deux moitiés dans le panier inférieur.

Figure 16

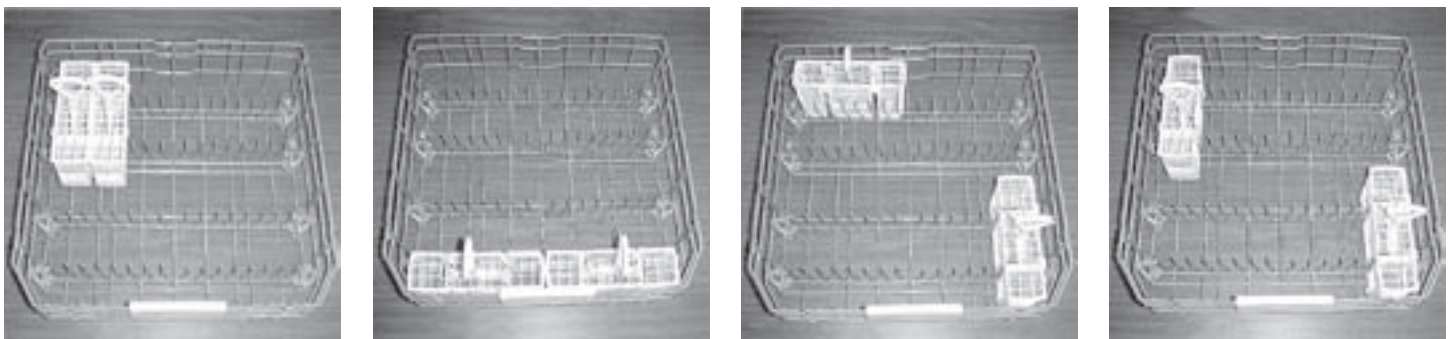

Ajout de détergent et d'agent de rinçage

Distributeur

Utiliser seulement du détergent conçu pour lave-vaisselle. Pour de meilleurs résultats, utiliser du détergent en poudre.

ATTENTION

Pour éviter tout dommage, ne pas laver les articles avec du détergent à main dans le lave-vaisselle.

Ce lave-vaisselle utilise moins d'eau ; il faut donc moins de détergent. Avec de l'eau douce, 1 c. à table (15 ml) est suffisant. Le godet à détergent est doté de lignes pour 1 c. à table (15 ml), et 1,75 c. à table (25 ml). 3 c. à table (45 ml) de détergent remplissent complètement le godet.

ATTENTION

Pour éviter tout dommage, ne pas utiliser trop de détergent si l'eau est douce. Trop de détergent dans une eau douce causera des rayures sur les verres.

REMARQUE: si l'on ne connaît pas la dureté de l'eau, commencer par 15 ml de détergent et augmenter au besoin à la quantité minimal requise pour nettoyer la vaisselle. Utiliser les lignes du distributeur comme guide pour mesurer la quantité de détergent nécessaire comme montré au tableau 1.

Tableau 1				
Cycle lavage	Unit	Type d'eau		
		Dure	Moyenne	Douce
Ré-curage plus	ml	45	45	25-45
	Tbsp	3	3	1.75 to 3
Lavage automatique	ml	25-45	25	15-25
	Tbsp	1.75 to 3	1.75	1 to 1.75
Délicat/Écono	ml	25	15-25	15
	Tbsp	1.75	1 to 1.75	1
Lavage party	ml	25	15-25	15
	Tbsp	1.75	1 to 1.75	1
Rinçage et attente		Aucun	Aucun	Aucun

Remplir le distributeur de détergent

Remplir le godet comme indiqué au tableau 1. (Voir figure 17 pour plus de détails).

Pour fermer, faire glisser le couvercle du distributeur de détergent, figure 18, et presser fermement pour que le couvercle s'enclenche.

Pour ouvrir, presser la languette de dégagement bleue dans la direction indiquée à la figure 19. Si l'on presse la languette, cela ne dégage pas le couvercle.

Agent de rinçage

Pour un séchage approprié, toujours utiliser de l'agent de rinçage, même si le détergent en contient.

Distributeur d'agent de rinçage

Ouvrir le distributeur en soulevant la languette avec le pouce, figure 20.

REMARQUE: ce lave-vaisselle indique lorsque l'agent de rinçage est bas par «remplir agent de rinçage» au panneau de contrôle.

Ajouter l'agent de rinçage liquide comme à la figure 21 jusqu'à ce que le réservoir soit plein. Essuyer tout déversement.

Figure 17

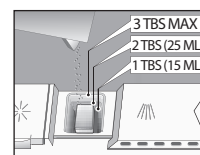

Utiliser du détergent en poudre frais pour de meilleurs résultats

- 1 c. à table nettoie la plupart des charges
- 3 c. à table maximum, ne pas trop remplir
- Avec du détergent en tablette, le poser à plat pour éviter tout contact avec le couvercle

Figure 18

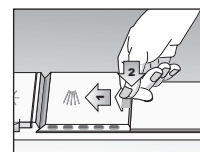

Pour fermer

- 1 Glisser le couvercle vers la gauche
- 2 Pousser l'arrière du couvercle fermement pour entendre un CLIC

Figure 19

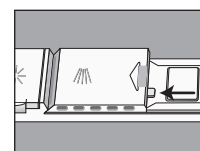

Pour ouvrir le couvercle

- Pousser le bouton bleu (NON ILLUSTRÉ)

Figure 20

Toujours utiliser de l'agent de rinçage même si le détergent en contient

- Ajouter de l'agent de rinçage lorsque le voyant s'allume au panneau de contrôles ou (selon le modèle). L'indicateur de niveau d'agent de rinçage du distributeur passe au argenté pâle

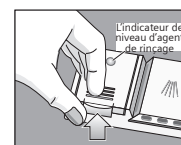

Soulever la languette pour ouvrir

Figure 21



- Pour ajouter de l'agent de rinçage, verser sur la flèche
- Tourner la flèche pour régler la quantité d'agent de rinçage distribuée



Diminuer s'il y a des rayures sur les verres Augmenter s'il y a des taches sur les verres

Fonctionnement



Avant de commencer

Utilisation des touches à effleurement

Ce nouveau lave-vaisselle est doté de la toute dernière technologie en fait d'activation de contrôles à effleurement.

Afin d'activer une touche, ouvrir la porte et placer le bout du doigt sur la touche désirée et maintenir en place pendant 3 secondes, ceci pour éviter l'activation accidentelle.

Sélection d'une langue

Avant d'utiliser ce nouvel appareil, il faut choisir la langue. Ouvrir suffisamment la porte pour exposer les contrôles. Presser la touche marche-arrêt jusqu'à ce que l'appareil se mette en circuit. À la première utilisation, l'écran choix de langue figure (voir ci-dessus).

Langues disponibles :

1. AE – anglais américain
2. CF – français canadien
3. MS – espagnol mexicain

L'abréviation de la langue AE clignote. Pour une autre langue, presser – ou + jusqu'à ce que la langue désirée clignote. Sauvegarder en pressant la touche marche-arrêt. Si l'on a fait une erreur, consulter « Affichage de langue » pour plus de détails.

Sélection du cycle de lavage

Après avoir ajouté le détergent et l'agent de rinçage tel qu'indiqué à « Ajout de détergent et agent de rinçage », mettre le lave-vaisselle en circuit en pressant la touche marche-arrêt. L'affichage indique le cycle par défaut « lavage automatique ».

Si l'agent de rinçage n'est pas ajouté, l'affichage indique « remplir agent de rinçage ». Pour outrepasser cet écran, presser la touche MENU/OK.

Pour choisir un cycle différent, presser – ou + jusqu'à ce que l'affichage indique le cycle de lavage désiré.

ATTENTION

Pour éviter tout dommage aux articles délicats, ne pas les laver au lave-vaisselle.

Toujours s'assurer que les articles sont conçus pour le lave-vaisselle. Consulter la rubrique Matériaux pour plus de détails.

Sélection de cycle de lavage

Les cycles de lavage accessibles depuis ce menu :

Lavage super automatique

Pour laver les articles avec aliments cuits tenaces ; ils peuvent nécessiter un trempage ou un récurage à la main.

Lavage automatique (cycle par défaut)

Lave les articles avec des aliments peu incrustés.

Lavage délicat automatique

Lave les articles délicats et l'argenterie. Un lavage à la main peut être préférable pour ces articles.

Lavage party

Lave les articles peu sales, réduit la durée de lavage. Utiliser ce cycle pour les verres et les assiettes à dessert devant être utilisés de nouveau pendant la soirée.

Rinçage et attente

Permet de rincer les aliments d'une charge partielle et d'attendre que le lave-vaisselle soit plein.

Options cycle de lavage

AVERTISSEMENT

Risque de brûlures sérieuses si l'eau chaude éclabousse hors du lave-vaisselle. **OUVRIRE LA PORTE AVEC PRÉCAUTION pendant le cycle de lavage ou de rinçage. Ne pas ouvrir complètement la porte tant que les bruits d'eau n'ont pas cessé.**

Les réglages par défaut en usine pour toutes les options donnent de bons résultats.

La porte doit être ouverte pour activer les contrôles.

Sélections d'options

Accéder les options accessibles par le menu défilant comme suit :

Marche différée

Permet de retarder la mise en marche du cycle choisi jusqu'à 24 h, en tranches de 30 minutes.

Surpuissance

Réduit la durée pour compléter le cycle de lavage par préchauffage.

Séchage extra

Permet de régler la température du rinçage final pour améliorer le séchage et économiser l'énergie.

Les points suivants sont disponibles :

- Séchage économique – économie d'énergie
- Séchage normal – réglage par défaut en usine
- Séchage extra – améliore le rendement de séchage

Signal de fin de cycle

Le lave-vaisselle émet une tonalité (cinq fois) pour aviser que la vaisselle est lavée et séchée. Le volume de la tonalité peut être modifié ou désactivé.

Agent de rinçage marche-arrêt

Permet de mettre le distributeur d'agent de rinçage en ou hors circuit.

REMARQUES:

- Lorsque le réglage d'agent de rinçage est hors circuit, l'affichage « remplir agent de rinçage » ne figure pas.
- Voir la rubrique Ajout de détergent et agent de rinçage pour plus de détails.

Sélection langue d'affichage

Permet de choisir la langue d'affichage. À la première utilisation, cet écran figure automatiquement.

Les points suivants sont disponibles

AE – anglais américain

CF – français canadien

MS – espagnol mexicain

Programmes standard

Les cycles de lavage disponibles de ce menu dissimulé sont des cycles de lavage spéciaux pouvant être utilisés pour résoudre des besoins spéciaux.

Les cycles spéciaux suivants sont disponibles :

- Ordinaire – cycle de lavage normal
- Enviro – réduit la consommation d'eau et d'énergie
- Entretien verres – réduit la température pour réduire les dommages aux verres
- Lavage extrême – pour enlever les aliments tenaces

Activation d'une option

Pour activer une des options données, suivre les étapes ci-dessous :

1. Ouvrir suffisamment la porte pour exposer le panneau de contrôles.
2. Presser la touche marche-arrêt.
3. Presser la touche MENU/OK jusqu'à ce que l'option désirée s'affiche.
4. Presser – ou + pour passer en séquence les réglages d'options disponibles.
5. Lorsque le réglage désiré figure à l'affichage, presser MENU/OK pour sauvegarder. L'affichage indique « valeur sauvegardée » et revient au menu principal. Si le réglage n'est pas modifié, presser la touche marche pour revenir au menu principal.
6. Choisir le cycle de lavage désiré en pressant la touche – ou +.
7. Presser la touche marche et fermer la porte du lave-vaisselle pour commencer le cycle.

REMARQUE: au menu défilant d'options, l'on peut retourner au menu principal en tout temps en pressant la touche marche.

Mise en marche du lave-vaisselle

Lorsque les options et le cycle approprié figurent à l'affichage, et que le détergent et l'agent de rinçage ont été ajoutés tel qu'il est indiqué à la rubrique Ajout de détergent et agent de rinçage, presser la touche marche et fermer la porte.

Après avoir pressé la touche marche, l'affichage indique :

- Fermer la porte.
- Durée estimée (s'ajuste automatiquement pendant tout le cycle en fonction de la température de l'eau de remplissage et des options choisies).
- Nom du cycle en cours.
- Retour (permet de choisir un autre cycle).

Vider le lave-vaisselle

Vider le(s) panier(s) à ustensiles amovibles pour plus de facilité.

Vider le panier supérieur.

Si le gicleur pour grands articles a été installé, remettre le lave-vaisselle à son état d'origine (voir les instructions concernant le chargement pour grands articles).

Entretien

Les tâches

Certaines zones du lave-vaisselle nécessitent un entretien occasionnel facile à effectuer. Ceci assurera un rendement supérieur constant.

Les tâches sont :

- Hivériser le lave-vaisselle.
- Essuyer les déversements et éclaboussures.
- Nettoyer la porte et la cuve en acier inoxydable.
- Vérifier et nettoyer les embouts de bras gicleurs.
- Vérifier et nettoyer le système de filtres.
- Nettoyer le panneau de porte extérieur.
- Nettoyer le joint de porte.

Hivériser le lave-vaisselle

Si le lave-vaisselle n'est pas utilisé pendant une longue période dans un endroit sujet au gel (ex. : maison de campagne ou pendant les vacances), il faut le faire hivériser par un centre de service autorisé

ATTENTION

Pour éviter tout dommage au lave-vaisselle, l'eau ne doit pas rester dans le système pendant de longues périodes de gel.

Essuyer les déversements et éclaboussures

De l'eau peut parfois éclabousser hors du lave-vaisselle, surtout lorsqu'un cycle est interrompu ou que la porte est ouverte pendant un cycle. Pour éviter tout dommage au plancher et toute moisissure, ne pas laisser l'eau demeurer sous ou autour du lave-vaisselle.

Vérifier et nettoyer la porte et la cuve en acier inoxydable

Nettoyer régulièrement les bords extérieurs du panneau de porte intérieur pour enlever tout débris pouvant s'accumuler.

Si des taches se forment sur la porte ou dans la cuve en acier inoxydable, s'assurer que le réservoir d'agent de rinçage est plein.

Vérifier et nettoyer l'embout de bras gicleur

Vérifier occasionnellement les bras gicleurs pour s'assurer que les embouts (trous) ne sont pas obstrués. Il faut enlever le bras gicleur pour le vérifier.

Pour enlever le bras gicleur supérieur

1. Enlever le panier supérieur vide.
2. Mettre le panier à l'envers. Le bras gicleur supérieur est maintenu en position par un écrou de verrouillage, figure 22A. Tourner l'écrou dans le sens contre horaire 1/8 de tour et l'enlever, figure 22B, pour dégager le bras gicleur.
3. Enlever le bras gicleur, figure 23.
4. Vérifier s'il y a des obstructions dans les embouts.
5. Pour nettoyer, passer à l'eau courante.

Pour réinstaller le bras gicleur supérieur

1. Remettre le bras gicleur à sa position initiale.
2. Remettre l'écrou de verrouillage et tourner dans le sens horaire 1/8 de tour.
3. Remettre le panier supérieur dans ses guides.

Pour enlever le bras gicleur inférieur

1. Enlever le panier inférieur.
2. Saisir et soulever le bras gicleur inférieur, figure 24.
3. Vérifier s'il y a des obstructions dans les embouts.
4. Pour nettoyer, passer à l'eau courante.

Pour réinstaller le bras gicleur inférieur

1. Remettre le bras gicleur en place et presser jusqu'à ce qu'il s'enclenche en place.
2. Remettre le panier inférieur en place.

Figure 22

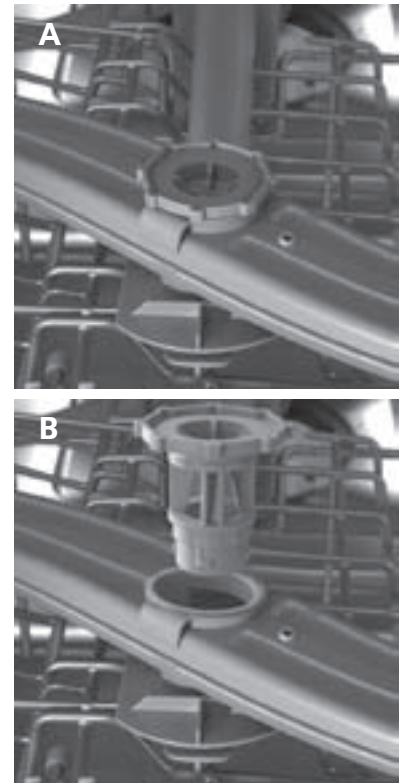

Figure 23



Figure 24

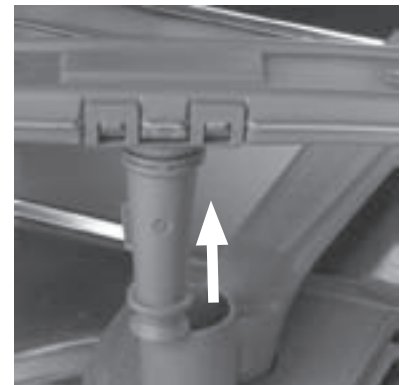
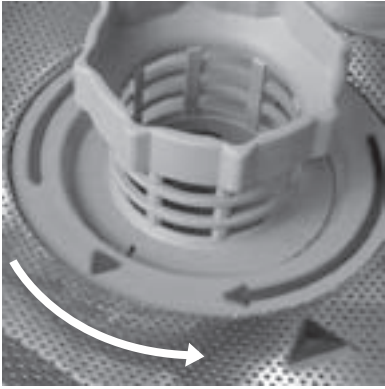

Figure 25



Pour ouvrir – tourner dans le sens contre horaire

Figure 26



Crépine pour gros objets/filtre cylindrique

Figure 27



Figure 28

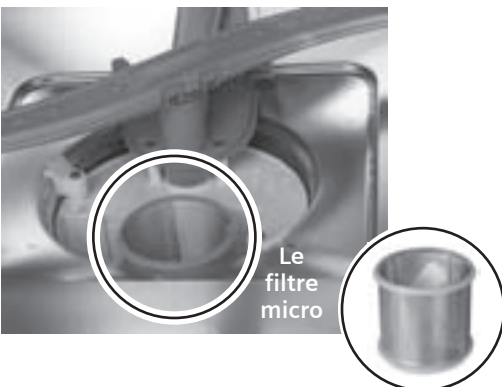

Vérifier et nettoyer le système de filtres

Ce lave-vaisselle est doté d'un système de filtres comprenant un assemblage crépine pour gros objets/filtre cylindrique et un filtre fin. Certains modèles sont dotés d'un micro filtre additionnel. Le système de filtres est situé à l'intérieur du lave-vaisselle, sous le panier inférieur, et facilement accessible.

Pendant une utilisation normale, le système de filtres s'autonettoie. Vérifier occasionnellement et nettoyer au besoin.

⚠ ATTENTION

Pour éviter toute blessure, ne pas prendre la crépine avec les doigts, car elle peut contenir des objets pointus.

Pour enlever l'assemblage crépine/filtre cylindrique :

1. Enlever le panier inférieur.
2. Saisir l'assemblage, figure 25, et le tourner 1/4 de tour dans le sens contre horaire.
3. Soulever l'assemblage, figure 26.
4. Examiner l'assemblage avec précaution. S'il y a des débris dans la crépine, la mettre à l'envers et taper délicatement sur le plan de travail pour déloger les débris. Passer le filtre cylindrique à l'eau courante.

Pour enlever le filtre fin

1. Soulever le filtre fin du fond du lave-vaisselle, figure 27 et le passer à l'eau courante.
2. Enlever le micro filtre, figure 28 et le passer à l'eau courante.

Pour réinstaller le système de filtres

1. Remettre le filtre fin en position.
2. Placer l'assemblage crépine/filtre cylindrique en position dans le lave-vaisselle.
3. Tourner la poignée anneau 1/4 de tour dans le sens horaire jusqu'à ce qu'elle se verrouille. La flèche sur la poignée et celle du filtre fin doivent pointer l'une vers l'autre, comme illustré par le cercle à la figure 29.
4. Tirer délicatement sur la poignée pour s'assurer que l'assemblage est bien verrouillé en place.

ATTENTION

Pour éviter tout dommage au lave-vaisselle, ne pas utiliser de nettoyant ou produits chimiques, abrasifs, tampons à récurer (métal ou plastique), essuie-tout ou chiffon abrasif pour nettoyer le panneau de porte extérieur.

Nettoyage du panneau de porte extérieur

Porte de couleur

Utiliser un chiffon doux légèrement humide d'eau savonneuse.

Porte en acier inoxydable

Utiliser un chiffon doux avec un nettoyant non abrasif (préférentiellement un vaporisateur liquide) pour l'acier inoxydable. Pour de meilleurs résultats, appliquer le nettoyant sur le chiffon, puis essuyer la surface.

Nettoyage du joint de porte

Nettoyer régulièrement le joint de porte avec un chiffon humide pour enlever les particules d'aliments et autres débris. Nettoyer aussi le joint situé à l'intérieur du lave-vaisselle, au bas de la porte.

Figure 29

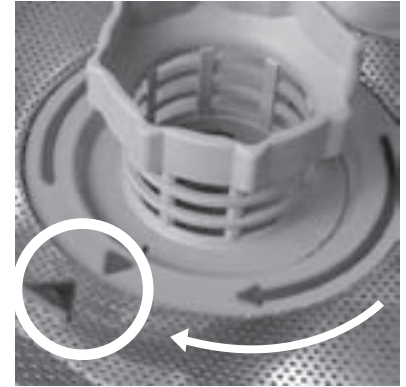

Pour fermer, tourner dans le sens des aiguilles d'une montre.

Information sur le cycle de lavage

REMARQUE : pour économiser l'énergie, ce lave-vaisselle est doté d'un contrôle intelligent qui règle automatiquement le cycle en fonction de la charge sale et de la température de l'eau de remplissage. Ce contrôle intelligent prend les décisions faisant en sorte que la durée du cycle et l'utilisation de l'eau soient réglées de façon intermittente. Les durées de cycle données dans le guide d'utilisation et d'entretien sont en fonction de charges sales normales et d'une eau de remplissage de 120 °F et varient selon les conditions réelles.

REMARQUE : s'il n'y a pas d'agent de rinçage, la fonction séchage hygiénique prolonge automatiquement la durée du cycle d'environ 10 minutes.

REMARQUE : si la chaleur de séchage supplémentaire est sélectionnée, le cycle est prolongé d'environ 20 minutes.

Cycle	Durée (en minutes)	Durée avec puissance	Température lavage (°F)	Température rinçage (°F)		Eau (gallons)
Lavage super auto	104-129	90	151 - 160	156	X	6.1 - 7.2
Lavage auto	94-119	72	122 - 131	156	X	2.3 - 5.7
Lavage délicat auto	92-100	60	113 - 122	156	X	3.0 - 4.7
Lavage party	30	Non disponible	113	122		3.3
Rinçage et attente	8	Non disponible	Sans chaleur	Sans chaleur		1.2
Ordinaire	119	Non disponible	122-131	156	X	2.3- 5.7
Environnement	128	Non disponible	122	156	X	4.5
Verres	55	Non disponible	122	140		3.6
Lavage extrême	120	Non disponible	158	162	X	7.6

LE SYMBOLE NSF



Un lave-vaisselle ou un cycle dotés du symbole NSF sont certifiés par NSF International afin de répondre aux normes strictes pour la durée de lavage et la température de l'eau pour assurer que la vaisselle est hygiénique. Ces exigences sont expliquées dans le document NSF/ANSI 184, lave-vaisselle résidentiels. Plus d'information sur la certification NSF est disponible sur le site : <http://www.nsfconsumer.org/appliances.asp>.

Ce lave-vaisselle est certifié NFS. Les cycles qui sont certifiés NFS sont indiqués dans le tableau ci-dessus. Lorsque ces cycles sont complétés, le voyant hygiénique figure au panneau de contrôle.

REMARQUE : si l'alimentation en eau de la résidence est trop chaude, la durée de chauffage du lave-vaisselle peut être réduite et le voyant ou symbole hygiénique peut ne pas s'allumer. Le guide d'installation du lave-vaisselle fournit l'information quant à la température recommandée pour l'alimentation en eau chaude de la résidence.

Aide

Les lave-vaisselle peuvent parfois présenter des problèmes non reliés à un mauvais fonctionnement. L'information suivante peut aider à résoudre un problème sans avoir recours à un technicien.

Vaisselle non sèche

Le distributeur d'agent de rinçage peut être vide. Le vérifier et le remplir au besoin. Le séchage de la vaisselle peut être accéléré en ouvrant la porte du lave-vaisselle et en la laissant entrouverte avec le panier supérieur.

Voyant(s) non allumé(s)

Vérifier le fusible ou coupe-circuit à la boîte électrique et remplacer le fusible ou réenclencher le coupe-circuit au besoin.

Pas de mise en marche

S'assurer que la porte du lave-vaisselle est bien fermée et verrouillée.

Lave-vaisselle fonctionne longtemps

Peut être causé par de l'eau froide qui entre. Avant de mettre le lave-vaisselle en marche, ouvrir le robinet d'eau chaude à l'évier jusqu'à ce qu'elle soit chaude, fermer le robinet. Mettre le lave-vaisselle en marche.

Cycle ne passant pas au rinçage

REMARQUE: le guide d'installation fourni avec le lave-vaisselle peut aider avec les instructions suivantes : La canalisation en eau peut être fermée. Vérifier la soupape d'alimentation en eau et l'ouvrir au besoin.

Taches blanches ou rayures sur vaisselle et verres

Agent de rinçage additionnel nécessaire. Voir la rubrique Ajout de détergent et agent de rinçage pour plus de détails sur la quantité appropriée à utiliser.

Eau non vidée du lave-vaisselle

S'assurer que le tuyau de vidage n'est pas plié, obstrué ou mal installé. S'assurer qu'une portion du tuyau est au moins à 20 po au-dessus du plancher (voir le guide d'installation). Les filtres peuvent être obstrués. S'assurer que le système de filtre n'est pas obstrué (voir la rubrique Entretien). Le drain de l'évier peut être obstrué ; il faudra peut-être un plombier plutôt qu'un technicien. Si un intervalle d'air est installé à l'évier, il peut être obstrué.

Couvercle du distributeur de détergent ne ferme pas

Le couvercle est mal fermé ou un cycle n'était pas terminé et doit être annulé. Voir la rubrique Ajout de détergent et agent de rinçage pour plus de détails. Voir la rubrique Fonctionnement pour plus de détails sur l'annulation d'un cycle.

Rainures sur les verres

Trop d'agent de rinçage. Aller à la rubrique Ajout de détergent et agent de rinçage dans ce guide d'instructions concernant les quantités appropriées.

Bruits

Les ustensiles sont mal placés.

Mousse dans le lave-vaisselle

Mauvais type de détergent utilisé. Prendre seulement du détergent pour lave-vaisselle automatiques.

Résultats insatisfaisants

- Quantité incorrecte de détergent.
- Ustensiles mal placés ou panier trop plein.
- Rotation du bras gicleur bloquée par des ustensiles.
- Embouts du bras gicleur à nettoyer.
- Filtres mal placés.
- Cycle inadéquat sélectionné.

Énoncé de garantie limitée de produit Lave-vaisselle Thermador

Couverture et application de la garantie: la garantie limitée fournie par BSH Home Appliances (« Thermador ») dans cet énoncé de garantie limitée s'applique seulement aux lave-vaisselle Thermador (« produit ») vendus au client, le premier acheteur utilisateur, en autant que le produit ait été acheté : (1) pour une utilisation domestique (non commerciale) normale et que dans les faits, a été utilisé seulement à des fins domestiques normales ; (2) nouveau au détail (non comme modèle en montre, « tel quel » ou modèle retourné) et non pour la revente ou utilisation commerciale ; et (3) aux États-Unis ou au Canada et est, en tout temps, demeuré dans le pays de l'achat d'origine. Les garanties indiquées ci-après s'appliquent seulement au premier acheteur du produit et ne sont pas transférables.

• S'assurer de retourner la carte d'enregistrement ; quoique non nécessaire pour la couverture de la garantie, cela est la meilleure façon pour Thermador d'aviser le client en cas d'avis concernant la sécurité ou pour rappel de produit.

Durée de la garantie: Thermador garantit que le produit ne présente aucun défaut de matériaux et de fabrication pendant une période de trois-cent-soixante-cinq (365) jours (c.-à-d. 1 an) à compter de la date d'achat. La durée commence à compter de la date d'achat et ne sera pas retardée, restreinte, prolongée ni suspendue pour quelle que raison que ce soit. Les frais de main-d'œuvre et d'expédition sont compris dans la couverture de base.

Garantie limitée prolongée: Thermador offre également ces garanties limitées additionnelles :

• **Garantie limitée de 2 ans:** Thermador réparera ou remplacera tout composant présentant un défaut de matériaux ou de fabrication (excluant les frais de main-d'œuvre).

• **Garantie limitée de 5 ans sur pièces électroniques:** Thermador réparera ou remplacera tout microprocesseur ou panneau de circuits imprimés Thermador qui présente un défaut de matériaux ou de fabrication (excluant les frais de main-d'œuvre).

• **Garantie limitée de 5 ans sur les paniers à vaisselle:** Thermador réparera ou remplacera le panier supérieur ou inférieur (excluant les composants de paniers), si le panier présente un défaut de matériaux ou de fabrication (excluant les frais de main-d'œuvre).

• **Garantie à vie contre la perforation de l'acier inoxydable par la rouille:** Thermador remplacera le lave-vaisselle par un modèle semblable ou un modèle curant qui est l'équivalent substantiel ou meilleur, si la doublure intérieure est perforée par la rouille (excluant les frais de main-d'œuvre). Thermador remplacera la porte en acier inoxydable si elle est perforée par la rouille (excluant les frais de main-d'œuvre).

La durée commence à compter de la date d'achat et ne sera pas retardée, restreinte, prolongée ni suspendue pour quelle que raison que ce soit.

Réparation/remplacement comme solution exclusive: pendant cette période de garantie, Thermador ou un de ces centres de service autorisés réparera le produit sans frais au client (sujet à certaines limitations énoncées ci-après) si le produit présente un défaut de matériaux ou de fabrication. Si des tentatives raisonnables de réparer le produit sont vaines, alors Thermador remplacera le produit (des modèles mis à niveau peuvent être disponibles au client, à la seule discrétion de Thermador, pour des frais additionnels). Tout composant et pièce enlevé devient la propriété de Thermador, à sa seule option. Toute pièce remplacée et/ou réparée doit assumer l'identité de la pièce d'origine à des fins de cette garantie et cette garantie ne sera pas prolongée en regard à ces pièces. La seule responsabilité de Thermador est de réparer seulement le produit présentant un défaut de fabrication, par un centre de service autorisé Thermador aux heures d'affaires normales. Pour des questions de sécurité et des soucis de dommages à la propriété, Thermador recommande fortement de ne pas tenter de réparer soi-même le produit, ni utiliser les services d'un centre de service non autorisé ; Thermador ne sera aucunement tenu responsable pour les réparations effectuées par un centre de service non autorisé. Si le client décide qu'une personne autre qu'un centre de service autorisé effectue la réparation du produit, CETTE GARANTIE DEVIENT AUTOMATIQUEMENT NULLE ET NON AVENUE. Les centres de service autorisés sont des personnes ou des compagnies qui ont été spécialement formées pour les produits Thermador et qui possèdent, à la discrétion de Thermador, une meilleure réputation pour le service à la clientèle et une habileté technique (il est à noter qu'ils sont des parties indépendantes et ne sont pas des agents, partenaires, affiliés ou représentants de Thermador. Nonobstant ce qui suit, Thermador n'aura aucune responsabilité ou ne sera tenu responsable d'un produit s'il est situé dans une région éloignée (plus de 100 milles d'un centre de service autorisé)

ou s'il est raisonnablement inaccessible, dans un endroit, environnement ou zone dangereux, menaçant ou hasardeux ; dans un tel cas, à la demande du client, Thermador pourrait payer pour la main-d'œuvre et les pièces et expédier les pièces à un centre de service autorisé environnant, mais le client serait entièrement responsable pour tout déplacement ou autres frais spéciaux requis par le centre de service si ce dernier convient d'effectuer un appel de service.

Produit hors garantie : Thermador n'est pas tenu, par loi ou autre, d'offrir au client toute concession, incluant réparations, prorata ou remplacement de produit une fois la garantie expirée.

Exclusions de la garantie : la couverture de garantie décrite dans la présente exclut tout défaut ou dommage qui n'est pas directement une faute de Thermador, incluant sans limitation, un ou plusieurs de ce qui suit : (1) utilisation du produit d'une façon autre que normale, habituelle et pour l'usage auquel il est destiné (incluant sans limitation, toute forme d'utilisation commerciale, utilisation ou rangement d'un produit pour l'intérieur à l'extérieur, utilisation du produit avec des avions ou bateaux quels qu'ils soient) ; (2) mauvaise conduite de toute partie, négligence, mauvaise utilisation, abus, accidents, fonctionnement inadéquat, manquement à l'entretien, installation inadéquate ou négligée, manipulation, manquement à observer les instructions, manipulation sans précaution, service non autorisé (incluant « réparation » soi-même ou exploration du fonctionnement interne de l'appareil) ; (3) réglage, altération ou modification de toute sorte ; (4) manquement à se conformer à tous les codes électriques, de plomberie et/ou de construction de la province/état, locaux, municipaux ou autres, règlements ou lois, incluant le manquement à installer le produit conformément aux codes et règlement d'incendie et de construction ; (5) bris et usure ordinaires, déversements d'aliments, liquides, accumulation de graisse, ou autres substances accumulées sur, dans ou autour du produit ; (6) et tout facteur ou force environnemental, élémentaire et/ou externe, incluant sans limitation, pluie, vent, sable, inondation, incendie, glissement de terrain, gel, humidité excessive ou exposition prolongée à l'humidité, foudre, surtension, bris de structure environnante de l'appareil, et actes de Dieu. En aucun cas, Thermador ne sera tenu responsable des dommages survenus à la propriété environnante, incluant armoires, planchers, plafonds et autres structures ou objets autour du produit. Également exclus de la garantie sont les égratignures, éraflures, encoches mineures et dommages esthétiques sur les surfaces externes et les pièces exposées ; les produits dont les numéros de série ont été modifiés, effacés ou enlevés ; visites de service pour montrer au client comment utiliser le produit ou les visites lorsque le produit ne présente aucun problème, correction de problèmes d'installation (le client est responsable de toute structure et réglage du produit, incluant électricité, plomberie ou autres services utilitaires, pour un plancher/ fondation approprié et pour toute modification incluant sans limitation armoires, murs, planchers, tablettes, etc.) ; et remise en fonction des coupe-circuits ou fusible. **SELON CE QUI EST PERMIS PAR LA LOI, CETTE GARANTIE ÉTABLIT DES SOLUTIONS EXCLUSIVES EN REGARD DU PRODUIT, PAR RÉCLAMATION PAR CONTRAT OU TORT (INCLUANT RESPONSABILITÉ STRICTE OU NÉGLIGENCE) OU AUTREMENT. CETTE GARANTIE EST EN LIEU DE TOUTE AUTRE GARANTIE, EXPRESSE OU IMPLICITE. TOUTE GARANTIE IMPLICITE PAR LOI, SOIT POUR COMMERCIALISATION OU À DES FINS PARTICULIÈRES, OU AUTRE, SERA EN VIGUEUR SEULEMENT POUR LA PÉRIODE PENDANT LAQUELLE CETTE GARANTIE LIMITÉE EXPRESSE EST EN VIGUEUR. EN AUCUN CAS, LE FABRICANT NE SERA TENU RESPONSABLE DES DOMMAGES ACCESSOIRES, SPÉCIAUX, INTÉRÊTS, INDIRECTS, « PERTE D'AFFAIRES » ET/OU PUNITIFS, PERTES OU DÉPENSES, INCLUANT SANS LIMITATION, CONGÉ DE TRAVAIL, REPAS À L'HÔTEL ET/OU AU RESTAURANT, DÉPENSES POUR RÉNOVATIONS EN EXCÈS DES DOMMAGES DIRECTS QUI SONT DÉFINITIVEMENT CAUSÉS, EXCLUSIVEMENT, PAR Thermador OU AUTREMENT. CERTAINS ÉTATS NE PERMETTENT PAS LA LIMITATION DE LA DURÉE D'UNE GARANTIE IMPLICITE, PAR CONSÉQUENT, LES LIMITATIONS SUSMENTIONNÉES PEUVENT NE PAS S'APPLIQUER. CETTE GARANTIE DONNE DES DROITS LÉGAUX SPÉCIFIQUES ET LE CLIENT PEUT EN AVOIR D'AUTRES QUI VARIENT D'UN ÉTAT/PROVINCE À L'AUTRE.** Aucune tentative d'altérer, modifier ou amender cette garantie ne sera effective sans une autorisation écrite par un responsable de BSH.

Pour obtenir un service sous garantie: POUR OBTENIR UN SERVICE SOUS GARANTIE POUR LE PRODUIT, COMMUNIQUER AVEC UN CENTRE DE SERVICE AUTORISÉ THERMADOR OU TÉLÉPHONER AU 800.735.4328, OU ÉCRIRE À THERMADOR : BSH HOME Appliances - 5551 McFadden Avenue, Huntington Beach, CA 92649

Service à la clientèle

Ce lave-vaisselle Thermador ne requiert aucun entretien spécial autre que celui décrit dans le guide d'utilisation et d'entretien. En cas de problème, avant d'effectuer un appel de service, consulter la rubrique Aide. Si un service est nécessaire, communiquer avec le marchand, l'installateur ou un centre de service autorisé. Ne pas tenter de réparer l'appareil. Toute réparation effectuée par un personnel non autorisé annule la garantie.

En cas de problème avec le lave-vaisselle Thermador et d'insatisfaction quant au service obtenu, suivre les étapes ci-dessous (dans l'ordre) jusqu'à ce que le problème soit résolu de façon satisfaisante.

1. Communiquer avec le centre de service Thermador de la région.
2. Envoyer un courriel au service à la clientèle du site web www.thermador.com
3. Écrire à l'adresse ci-dessous:
BSH Home Appliances, Corporation
5551 McFadden Avenue
Huntington Beach, CA 92649
4. Call us at 1-800-735-4328.

S'assurer d'inclure l'information concernant le modèle ainsi qu'une explication du problème et indiquer la date d'achat d'origine.

Les numéros de modèle et de série sont indiqués sur la plaque signalétique située sur le bord droit de la porte du lave-vaisselle, figure 30.

De plus, si par écrit, indiquer un numéro de téléphone pendant la journée.

Faire une photocopie de la facture et la conserver dans ce guide. Le consommateur doit fournir la preuve d'achat afin d'obtenir un service sous garantie.

- Numéro de modèle _____
- Numéro de série _____
- Date d'achat _____
- Date d'installation _____



ATTENTION

Le retrait de tout couvercle ou sortir le lave-vaisselle peut exposer des connexions d'eau chaude, électrique et des bords tranchants..

Figure 30



Plaque signalétique

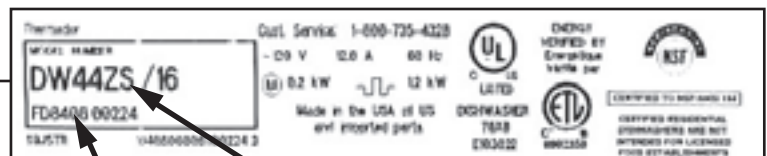

Numéro de série

Numéro de modèle

¡Felicidades y Gracias de parte de Thermador!

Gracias por haber escogido un lavavajillas Thermador. Usted se ha unido a muchos clientes quienes exigen un rendimiento silencioso y excepcional de su lavavajillas.

Este manual ha sido escrito tomando en cuenta su seguridad y comodidad. La información incluida es muy importante. Le aconsejamos que lea este manual antes de utilizar su lavavajillas por primera vez.

Para averiguar aún más detalles acerca de su lavavajillas y los accesorios disponibles, además de muchos otros aparatos domésticos de la alta calidad Thermador, visite nuestro sitio web a www.boschappliances.com.

Por favor comuníquese con nosotros en caso que tenga preguntas o comentarios. Nos puede llamar al número telefónico gratis:1-800-735-4328, o nos puede escribir a:

Thermador
5551 McFadden Avenue
Huntington Beach, CA 92649

!Disfrútelo!

INSTRUCCIONES IMPORTANTES DE SEGURIDAD	46-47
Componentes del Lavavajillas	47
Características y Opciones del Lavavajillas.....	48
Materiales de Vajillas	49
Preparar y Cargar la Vajilla	49-51
Preparar la Vajilla	49
Cargar la Vajilla	50-52
Cómo Añadir Detergente y Agente de Enjuague.....	53
Cómo Funciona el Lavavajillas	54-56
Antes de comenzar.....	54
Ciclos y opciones.....	54-55
Prender el lavavajillas	56
Cuidado y Mantenimiento	56-59
Información sobre ciclos de lavado/desinfectado.....	60
Autoayuda	61
Declaración de las Garantías.....	62
Servicio al Cliente.....	63

Instrucciones Importantes de Seguridad - Guarde esta Información

CUIDADO

Nunca use productos de limpieza con vapor para limpiar su lavavajillas. El fabricante no será responsable de posibles daños o consecuencias.

CUIDADO

¡Nunca use químicos agresivos para limpiar su lavavajillas. Algunos productos de limpieza que contienen cloruro pueden dañar su lavavajillas y constituyen un riesgo para la salud!

CUIDADO

Recomendamos altamente que el consumidor final se familiarice con los procedimientos para apagar el suministro del agua entrante y para apagar la alimentación eléctrica. Consulte las instrucciones de instalación o hable con su instalador para mayor información.

ADVERTENCIA

El mal uso del lavavajillas puede causar lesiones serias o la muerte. No use el lavavajillas cubierto por este manual de otra forma o para algún otro propósito que no sea explicado en las siguientes páginas.

ADVERTENCIA

El empleo de técnicos de servicio no calificados o el uso de refacciones no originales puede dañar el producto severamente y/o causar lesiones. Todas las reparaciones deben ser realizadas por un técnico de servicio calificado utilizando solamente refacciones originales de fábrica.

ADVERTENCIA

Cuando se instala incorrectamente la alimentación eléctrica para su lavavajillas cubierto en este manual o cuando el lavavajillas ha sido conectado mal a tierra, existe el riesgo de una descarga eléctrica o un fuego. No use el lavavajillas cubierto en este manual, si usted no está seguro que la alimentación eléctrica ha sido instalada correctamente o que el lavavajillas ha sido aterrizado correctamente.

⚠ Instrucciones Importantes de Seguridad - Guarde esta Información ⚠

- Este aparato debe estar puesto a tierra por medio de un sistema permanente de cableo metálico o de un dispositivo conductor de puesta a tierra instalado con los conductores de circuito y conectado a la borna de la puesta a tierra del equipo o del lavavajillas. Consulte el Manual de Instalación que acompaña este lavavajillas para averiguar más información acerca de los requisitos del equipo eléctrico.
- Utilice este lavavajillas únicamente para realizar la función intencionada que es la de lavar la vajilla y los utensilios de cocina en su hogar.
- Este lavavajillas incluye Instrucciones de Instalación así como este Manual de Uso y Cuidado. Lea y comprenda todas las instrucciones antes de utilizar el lavavajillas.
- Utilice únicamente detergentes o agentes de enjuague recomendados para uso en el lavavajillas y manténgalos fuera del alcance de niños.
- A medida que cargue los artículos para lavar:
 - Acomode los artículos filosos de modo que no dañen el sello de la puerta.
 - Cargue los cuchillos y otros utensilios filosos CON EL MANGO HACIA ARRIBA para reducir el riesgo de cortarse.
- No lave artículos de plástico a menos de que indiquen "a prueba de lavavajillas" [*dishwasher safe*]. En cuanto a los productos de plástico que no lleven tal aviso, consulte el fabricante para averiguar sus recomendaciones.
- No opere su lavavajillas a menos de que todos los paneles del gabinete estén instalados correctamente.
- No intente alterar, modificar o sobrecontrolar los controles o los interruptores de seguridad eléctricos.
- No abuse ni se siente o se pare en la puerta o en las rejillas para trastes del lavavajillas.
- Con el fin de reducir el riesgo de heridas, no permita que niños jueguen adentro o encima del lavavajillas.
- Cuando los niños llegan a una edad suficiente para operar el aparato, es la responsabilidad legal de los padres o de los tutores legales asegurar que personas calificadas los instruyan sobre prácticas seguras.
- Bajo ciertas condiciones, el gas hidrógeno podría acumularse en un sistema de agua caliente que no se ha usado durante por lo menos dos semanas. El gas hidrógeno es explosivo. Antes de usar un lavavajillas conectado a un sistema de agua caliente que no ha sido operado por dos o más semanas, abra todas las llaves de agua caliente y permita que corra el agua por algunos minutos. De este modo se dispersa el gas hidrógeno que se acumuló. Ya que el gas podría explotar, no fume ni prenda una llama durante este proceso.
- Quite la puerta del compartimiento de lavado (la tina) antes de poner el lavavajillas fuera de servicio o cuando lo deseche.
- Para no dañar el piso y evitar la posible formación de moho, no permita áreas húmedas alrededor o abajo del lavavajillas.
- Proteja su lavavajillas de los elementos. Protéjalo de la congelación para evitar posibles daños a la válvula de llenado. La garantía no cubre daños causados por la congelación.

Componentes del Lavavajillas

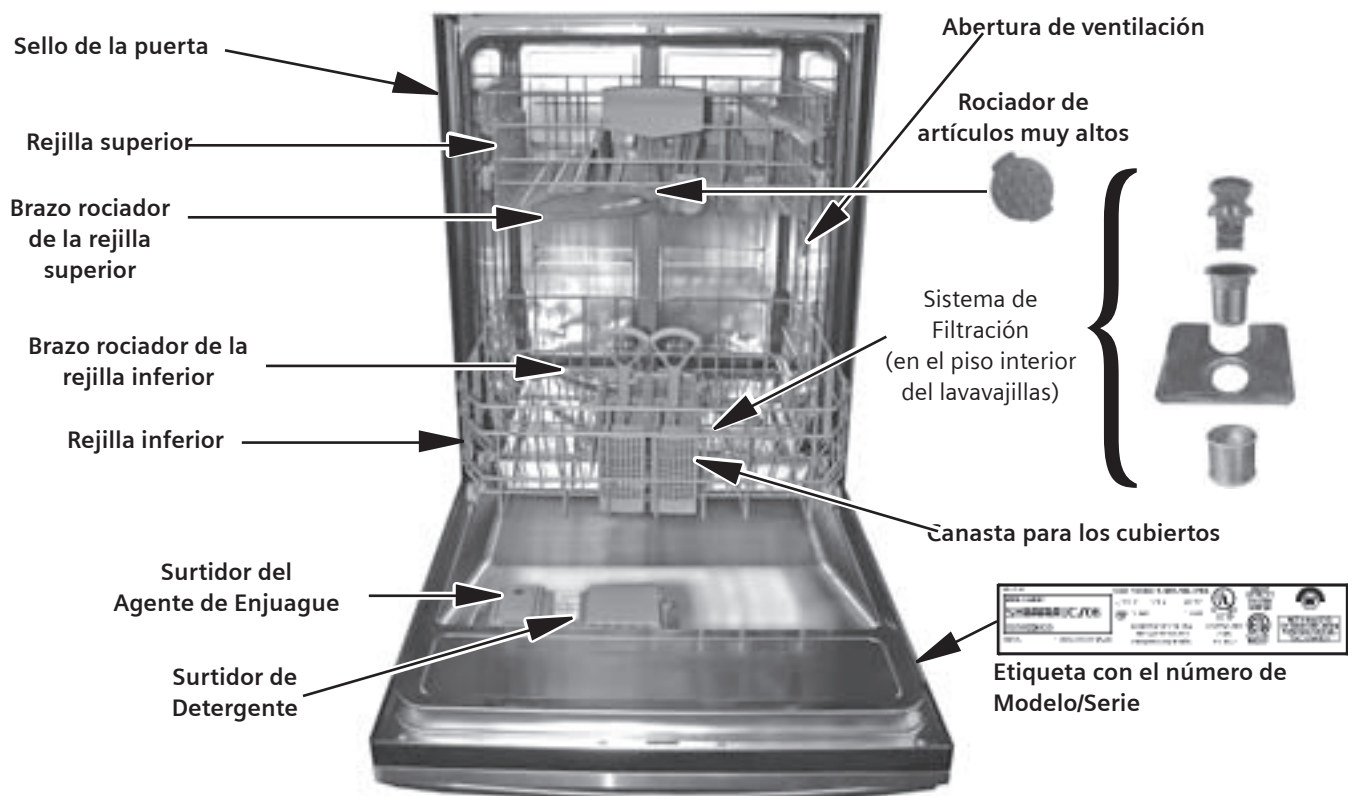

Características y Opciones del Lavavajillas

Secado por Condensación: El enjuague final realizado a una temperatura alta, la tina de acero inoxidable a una temperatura más baja junto con la acción del agua que se escurre en forma de láminas gracias al agente del enjuague resulta un secado higiénico, económico y eficiente en el uso de energía eléctrica.

Visualizador digital de cuenta regresiva: Un visualizador numérico de cuenta regresiva que indica el tiempo que queda para terminar el ciclo de lavado, y se utiliza también para configurar otras opciones.

Brazos rociadores alternantes: Reduce el consumo de agua y energía y el ruido distribuyendo al agua de modo alterno ya sea al brazo rociador superior, inferior o a ambos brazos rociadores.

Uso de agua excepcionalmente bajo: Tan poco como 3.1 galones (11.7 litros) en el ciclo Delicado Automático [Auto Delicate].

Sistema de Filtración: Cuatro filtros le aseguran la distribución de agua limpia y protegen la bomba principal y la bomba de evacuación contra materiales ajenos.

Calentador de Paso (Flow-Through Heater™): Calienta el agua hasta una temperatura de 161°F (72°C).

Rejillas revestidas de nylon: Material duradero para rejillas resistente a cortes y mellas, con una garantía de cinco años.

Indicador "Llenar Agente de Enjuague" [Refill Rinse Agent]: El visualizador de control indica "Llenar Agente de Enjuague" cuando se necesita llenar de nuevo el surtidor del agente de enjuague.

Indicador "Desinfectado": El visualizador de control indica que su vajilla está desinfectada conforme a las normas de la Organización Nacional de Sanidad [National Sanitation Foundation].

Sensor de suciedad Sens-a-Wash™: Monitorea la condición del agua y determina la necesidad de llenar con agua fresca por segunda vez.

Tina alta de acero inoxidable: Proporciona una superficie interior inoxidable e higiénica con garantía de por vida. Consulte la declaratoria de garantías para más detalles.

Cierre de Agua [Water Shut-Off]: Un dispositivo de seguridad que interrumpe la circulación del agua de entrada cuando detecta agua en la base del lavavajillas.

Calor adicional de secado: Sube la temperatura del agua de enjuague lo cual produce un mejor secado.

Estantes para tazas: Estantes despletables que acomodan tazas o grandes utensilios de cocina.

Señal de ciclo terminado: El lavavajillas emite un tono cuando termina de lavar y secar sus trastes.

Retardar la Puesta en Marcha: Le permite retardar la puesta en marcha del ciclo de lavado hasta por 24 horas.

Rejilla para cuchillos: Diseñada para acomodar bien cubiertos finos y platería.

Rejilla superior con ajuste automático de altura: Baje la rejilla superior para acomodar artículos grandes en la rejilla superior, o levante la rejilla superior para hacer espacio para artículos grandes en la rejilla inferior.

Púas plegables de la rejilla superior e inferior: Púas despletables que permiten mayor versatilidad de carga.

Optimizador del tiempo del ciclo [PowerBoost]: Precalienta el agua y reduce el tiempo para terminar el ciclo del lavado.

Indicador de Estado PowerBeam: LED rojo ilumina el piso para indicar que la unidad está en marcha.

Compensador que ayuda cuando falta agente de enjuague: Registra cuando falta agente de enjuague en la unidad y automáticamente ajusta el funcionamiento del secado.

Controles sensibles al tacto [Sens-a-Touch]: Facilita la limpieza evitando al mismo tiempo una activación accidental.

Aditamento de rejilla: Agrega estantes despletables adicionales a la rejilla inferior.

Rejilla de vidrio: Rejilla removible que cabe adentro de la rejilla inferior de trastes para acomodar vasos de vidrio.

Rociador para artículos extra altos: Le permite quitar la rejilla superior y lavar artículos extra altos.

Materiales de Vajillas

NOTA: Antes de usar su lavavajillas por primera vez, revise la información en esta sección. Algunos artículos que usted desea limpiar no están a prueba de lavavajillas y deben ser lavados a mano; otros requieren de un acomodo especial. Póngase en contacto con el fabricante del artículo si usted tiene dudas acerca de que el uso del lavavajillas sea apropiado.

Recomendado

Aluminio: El aluminio anodizado de color puede oscurecerse con el tiempo. Los minerales en su agua pueden causar que el aluminio se oscurezca o que se manche. Generalmente se pueden quitar estas manchas usando esponjillas de fibra metálica rellenas de jabón.

Porcelana, Cristal, Cerámica: Algunas piezas pintadas a mano pueden perder el color, oscurecerse o mancharse. Lave estas piezas a mano. Posicione piezas frágiles de vidrio de tal modo que no se puedan voltear y que no tengan contacto con otras piezas durante el ciclo de lavado.

Vidrio: El vidrio opalino puede ponerse amarillo.

Capas antiadherentes: Aplique una ligera capa de aceite vegetal a las superficies antiadherentes después del secado.

Plásticos: Asegúrese que la pieza está apta para ser usada en un lavavajillas.

Acero Inoxidable, Plata de Ley, y Plateado: Coloque las piezas hechas de metales diferentes de tal modo que no tengan contacto una con la otra pieza.

No Recomendado

Acrílico: Puede ocurrir el craquelado (grietas pequeñas en el acrílico).

Piezas unidas por adhesivos: Se pueden aflojar los adhesivos que unen materiales como plástico, madera, hueso, acero, cobre, estaño, etc.

Utensilios con mango de hueso: Se pueden separar los mangos.

Hierro: El hierro se oxida. Lave las piezas de hierro a mano y séquelas de inmediato.

Piezas no diseñadas para lavavajillas: Su lavavajillas está diseñado para limpiar SÓLO trastes y artículos de cocina caseros.

Pewter, Latón, Bronce: El pewter se manchará. Lave las piezas de pewter a mano y séquelas de inmediato.

Estaño: El estaño se oxidará. Lave las piezas de hierro a mano y séquelas de inmediato.

Madera: Los tazones de madera, utensilios de madera y piezas con mango de madera pueden agrietarse, doblarse y perder su acabado.

Preparar y cargar la vajilla

Preparar la vajilla

No haga ningún lavado preliminar de los artículos con suciedad pegada ligeramente. Elimine las partículas grandes de alimentos, los huesos, semillas, palillos para los dientes y la grasa excesiva. Tal vez es necesario pretratar (remojar o frotar a mano) las piezas con suciedades pegadas, quemadas o endurecidas.

Cargar el lavavajillas

Revise la sección Materiales de este manual para asegurarse de que algún artículo en particular se preste a limpiarse en lavavajillas.

Cargue únicamente artículos a prueba del lavavajillas [*dishwasher-safe*] en su lavavajillas. Cargue su vajilla en las rejillas del lavavajillas de tal forma que los interiores de platos, ollas y sartenes encaren los brazos rociadores. Evite amontonar las piezas y los puntos de contacto entre éstas. Separe los artículos hechos de metales diferentes.

Cargar la rejilla superior

Las **Ilustraciones 1 y 2** muestran cargas típicas de 10 o 12 personas para la rejilla superior.

NOTA: Asegúrese que los artículos no se salgan del fondo de las rejillas y que bloqueen los brazos rociadores.

CUIDADO

Para evitar daños al lavavajillas, no lo cargue con objetos o materiales tal como productos de papel, bolsas de plástico, material de embalaje o cualquier otra cosa que no sea vajilla o utensilios de cocina normales. No cargue ningún artículo en su lavavajillas que no sea vajilla o utensilio de cocina a prueba de lavavajillas.

Ilustración 1

Juego de vajilla para 10 personas en la rejilla superior



Ilustración 2

Juego de vajilla para 12 personas en la rejilla superior

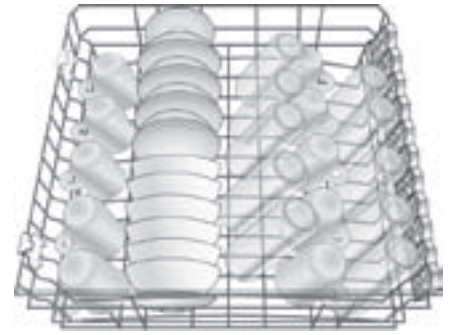

Ilustración 3

Juego de vajilla para 10 personas en la rejilla inferior

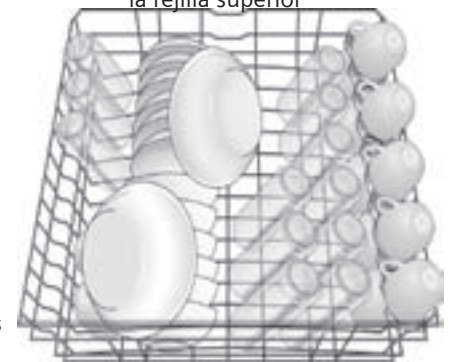

Ilustración 4

Juego de vajilla para 12 personas en la rejilla inferior



Ilustración 5

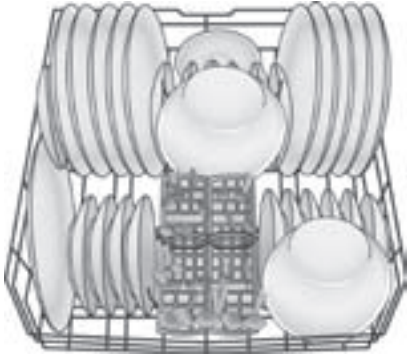

Ilustración 6

No tape la abertura de ventilación.



Cargar la rejilla inferior

Acomode los artículos grandes en la rejilla inferior. Cargue las ollas y cazuelas de modo invertido. Las **Ilustraciones 3 y 4** muestran cargas mixtas típicas de la rejilla inferior.

Cómo Cargar Artículos Extra Altos

Si algún artículo está demasiado alto para poder colocarse en la rejilla inferior aún con la rejilla superior en la posición elevada, extraiga la rejilla superior vacía jalándola hacia afuera del lavavajillas hasta que se detenga. Jale hacia arriba y hacia afuera la orilla delantera de la rejilla hasta que los rodillos queden completamente libres de los rieles guías. Guarde la rejilla al lado. Empuje los rieles guías de nuevo hacia adentro del lavavajillas. Encaje el Rociador para Artículos Extra Altos [*Extra Tall Item Sprinkler*] en la salida de agua para la rejilla superior y dele vuelta al sentido del reloj hasta asentarlo en su posición como muestra la Ilustración 5. Acomode los artículos extra altos en la rejilla inferior como muestra la Ilustración 6.

NOTA: No tape la abertura de ventilación que se encuentra en la pared derecha de la tina acomodando artículos altos (como las tablas de plástico para cortar alimentos y las bandejas para hornear galletas) en el lado izquierdo, el trasero o hacia el centro de la rejilla inferior.

CUIDADO

Para evitar daños al lavavajillas, no vuelva a instalar la rejilla superior antes de quitar el rociador para artículos extra altos. No trate de reinstalar la rejilla superior mientras el rociador esté todavía instalado.

Para extraer el rociador y restablecer el lavavajillas a su condición normal:

1. Gire el rociador en el sentido contrario del reloj y sáquelo.
2. Recoja la rejilla superior.
3. Incline la orilla delantera de la rejilla superior hacia arriba y acomode los rodillos en los rieles guías.
4. Siga empujando la rejilla superior hacia adentro hasta que todos los rodillos se acomoden en los rieles.

Accesorios de rejillas

Púas plegables

Las púas plegables se doblan hacia abajo para facilitar la carga de las rejillas en ciertas ocasiones. Agarre las púas tal como se muestra en la **Ilustración 7**.

Ajustar la altura de la rejilla superior

Se puede bajar la rejilla superior para acomodar artículos grandes en la rejilla superior, y se puede subir para crear espacio para artículos grandes en la rejilla inferior.

Para subir la rejilla superior:

1. Extraiga la rejilla superior vacía jalándola hacia afuera del lavavajillas hasta que se detenga.
2. Agarre la parte superior de la rejilla arriba de las agarraderas de la rejilla superior con ajuste automático de la altura y jale hacia arriba como se muestra en la Ilustración 8 hasta que las agarraderas de la rejilla superior enganchen la rejilla en su posición (no es necesario presionar las agarraderas de la rejilla superior con ajuste automático de altura para poder subir la rejilla).

NOTA: Cuando reintroduzca la rejilla superior hacia adentro del lavavajillas, asegúrese que la altura de la rejilla sea igual en ambos lados. De lo contrario no se cierra la puerta del lavavajillas y el brazo rociador de la rejilla superior no se conectará al sistema de alimentación de agua.

Para bajar la rejilla superior:

1. Extraiga la rejilla superior vacía jalándola hacia afuera del lavavajillas hasta que se detenga.
2. Presione las agarraderas de la rejilla superior con ajuste automático de altura hacia adentro como se muestra en la ilustración 9 y deje que se caiga la rejilla.

Estantes para vasos

Además de vasos, los estantes pueden acomodar también utensilios grandes. Agarre los estantes para vasos y doble los hacia abajo como se muestra en la ilustración 10. Coloque los vasos boca abajo en los estantes para vasos.

Rejilla para cuchillos

La rejilla para cuchillos es un estante extra para cuchillos y otros utensilios grandes. Se ensambla sobre un borde de la rejilla superior. Coloque los cuchillos con los lados filosos hacia abajo como se muestra en la Ilustración 11,

Aditamiento de la rejilla para vidrio

La rejilla para vidrio tiene dos estantes adicionales para vasos sobre los cuales se pueden colocar vasos y utensilios grandes de cocina. El aditamiento de la rejilla es ensamblado sobre el borde trasero de la rejilla inferior. Antes de insertar la rejilla para vidrio en la rejilla inferior, debe doblar hacia abajo las dos filas traseras de las púas plegables.

Para ensamblar:

Deslice el aditamiento de la rejilla hacia adentro como se muestra en la Ilustración 12, manteniendo las púas más largas en el interior del alambre de la canasta superior y en el exterior del alambre de la canasta inferior. Las púas cortas sólo se acomodarán.

Uso del aditamiento de la rejilla

Para usar el aditamiento de la rejilla, doble los estantes para vasos hacia abajo y coloque los artículos que desea lavar.

Ilustración 7



Ilustración 8



Ilustración 9

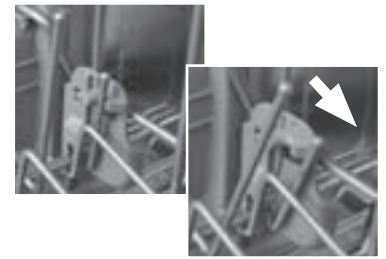

Ilustración 10

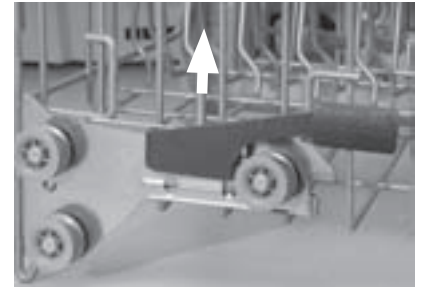

Ilustración 11

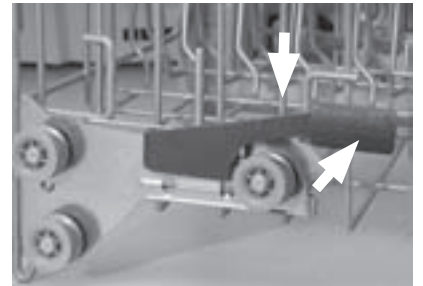

Ilustración 12



Ilustración 14



Juego de vajilla para 12 personas

Ilustración 15

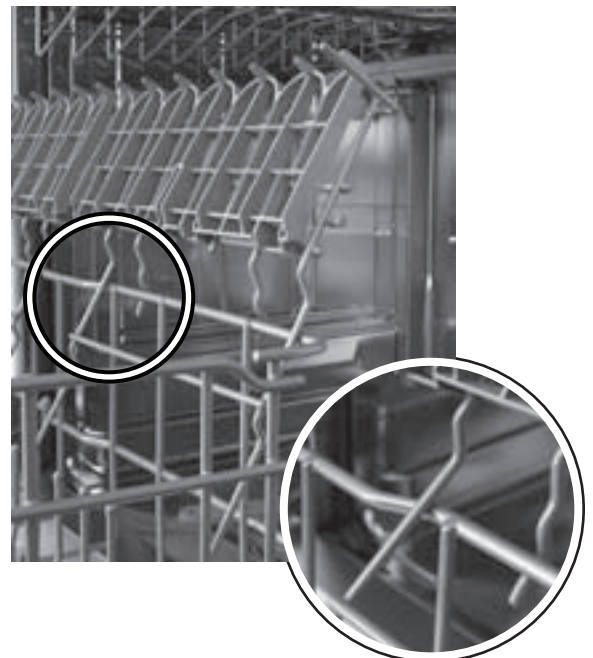
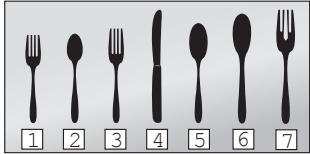
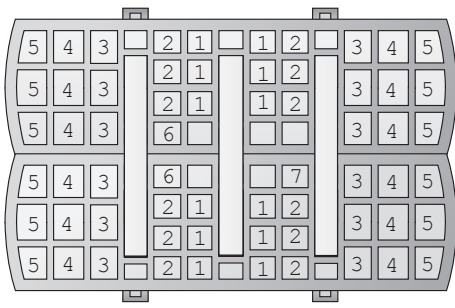
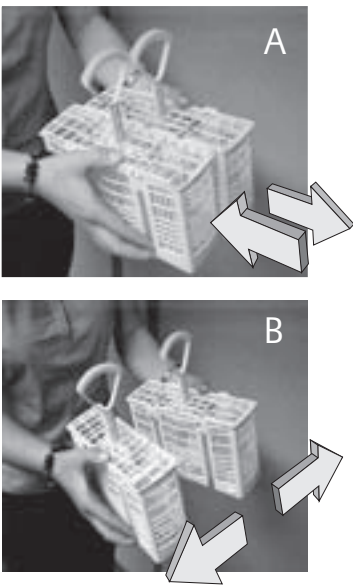

Cómo Cargar la Canasta para los Cubiertos

NOTA: Las tapaderas de las canastas para los cubiertos se pueden doblar hacia arriba para poder acomodar artículos grandes o los de forma irregular.

Con las tapaderas dobladas hacia abajo, cargue la canasta para los cubiertos según el modelo indicado en la Ilustración 14. Acomode los cuchillos con el mango hacia arriba pero los tenedores y cucharas con el mango hacia abajo.

En caso de que tenga que cargar artículos grandes o algunos de forma irregular en la canasta para los cubiertos (con la tapadera hacia arriba), acomódelos de modo que no se aniden. Acomode los cuchillos y otros utensilios filosos con el mango hacia arriba.

⚠ CUIDADO

Las puntas filosas o los filos de cuchillos y otros utensilios filosos pueden causar lesiones graves. Trate de acomodar los cuchillos y otros utensilios filosos con la punta o el filo hacia abajo. No permita que los niños toquen o jueguen cerca de cuchillos y otros utensilios filosos.

La Canasta Flexible para los Cubiertos

Se diseñó esta canasta para uso muy variado. Esta canasta se parte por todo su largo. Se pueden instalar las dos mitades en muchas diferentes posiciones en la rejilla inferior y así ampliar considerablemente su versatilidad para cargarla.

Para dividir la Canasta Flexible para los Cubiertos:

1. Agarre la canasta como muestra la Ilustración 15A, y deslice los dos lados en direcciones opuestas, tal como muestra la Ilustración 15A.
2. Jale y separe las dos mitades como se ve en la Ilustración 15B.

La Ilustración 16 muestra algunas diferentes maneras de acomodar las dos mitades en la rejilla inferior.

Ilustración 16

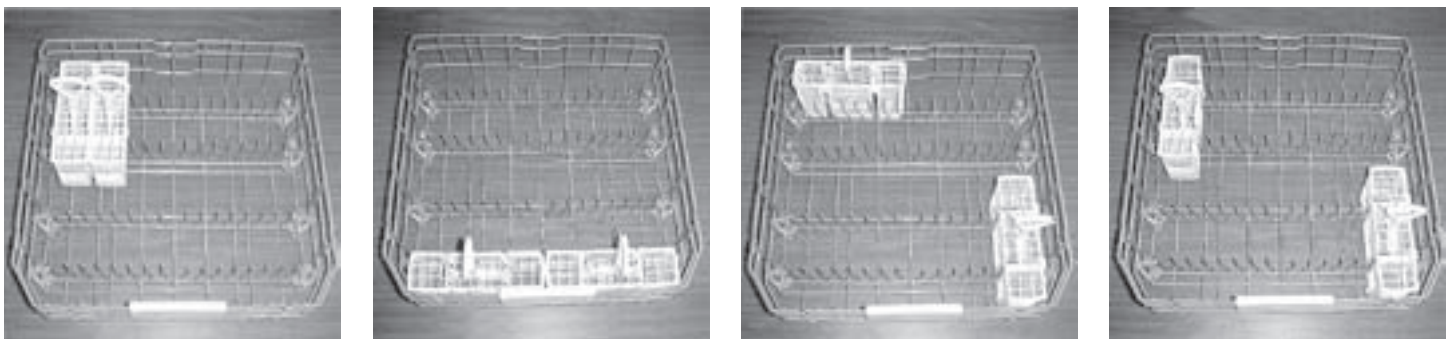

Cómo Añadir Detergente y Agente de Enjuague

Detergente

Use únicamente detergentes diseñados específicamente para lavavajillas. Para obtener mejores resultados, use detergentes frescos en polvo para uso en lavavajillas.

CUIDADO

Para evitar daños al lavavajillas, no use productos para lavar la vajilla a mano.

El lavavajillas utiliza menos agua, así que debe usar menos detergente. Con agua blanda, 15 ml (1 cucharada) de detergente limpiará la mayoría de las cargas. La copa para detergente en el surtidor tiene rayas que miden la cantidad de detergente cada 15 y 25 ml (1 y 1.75 cucharadas). 45 ml (3 cucharadas) de detergente llena la copa totalmente.

CUIDADO

Para no dañar la vajilla, no use demasiado detergente si el agua en su casa es blanda. Demasiado detergente en agua muy blanda puede rayar la cristalería.

NOTA: Si usted no sabe si el agua es blanda o dura, empiece con 15 ml de detergente. Aumente la cantidad de detergente, si es necesario, hasta la cantidad mínima que se necesita para realizar la limpieza de su vajilla y los utensilios de cocina.

Guíese por las rayas de medición en la copa para detergente en el surtidor para echar la cantidad adecuada de detergente recomendada en la Tabla 1.

Tabla 1 - Cantidad de Detergente Recomendada				
Ciclo de Lavado	Unidad	Tipo de Agua		
		Dura	Mediana	Blanda
Super Lavado Autom.	ml	45	45	25-45
	Cuch.	3	3	1.75 a 3
Lavado Autom.	ml	25-45	25	15-25
	Cuch.	1.75 a 3	1.75	1 a 1.75
Delicado Autom.	ml	25	15-25	15
	Cuch.	1.75	1 a 1.75	1
Lavado Rápido	ml	25	15-25	15
	Cuch.	1.75	1 a 1.75	1
Enjuagar Retener		Nada	Nada	Nada

Cómo Llenar el Surtidor de Detergente

Llene la copa para el detergente como recomienda la Tabla 1. (Vea la Ilustración 17 para información adicional.)

Para cerrar, deslice la tapa del surtidor de detergente en la dirección indicada en la Ilustración 18 y presiónela firmemente hasta que la tapa cierre a presión.

Para abrir la tapa del surtidor de detergente, presione la pestaña azul en la dirección indicada en la Ilustración 19. Si presiona sobre la pestaña, no se abrirá la tapa.

Agentes de Enjuague

Para lograr un secado apropiado, siempre use un agente de enjuague líquido, aún si su detergente también contiene algún agente de enjuague o aditivo para secado.

Surtidor de Agente de Enjuague

Abra el surtidor del agente de enjuague levantando la pestaña con su pulgar como se muestra en la Ilustración 20.

NOTA: El lavavajillas indica la falta del agente de enjuague con el mensaje "Llenar con Agente de Enjuague" en el visualizador del panel de control.

Llene el surtidor con agente de enjuague en forma líquida como muestra la Ilustración 21 hasta que el tanque quede lleno. Limpie cualquier exceso de agente de enjuague que se haya derramado.

Ilustración 17

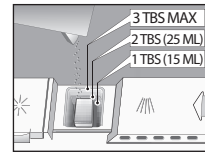

Añadir detergente

- Use detergente nuevo en polvo para lograr mejores resultados
- 1 cucharada es suficiente para lavar la mayoría de las cargas
- 3 cucharadas máximo, no llene más
- Cuando use tiras de detergente, colóquelas de un modo plano para no tener contacto con la tapa

Ilustración 18

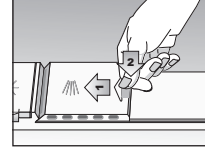

Para cerrar

- 1 Deslice la tapa completamente hacia la izquierda
- 2 Empuje firmemente sobre la tapa trasera hasta que escuche el

CLICK

Ilustración 19

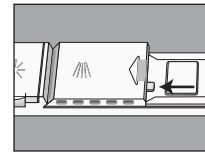

Para abrir la tapa

- Empuje el botón azul hacia adentro (NO HACIA ABAJO)

Ilustración 20

Siempre use agente de enjuague aún cuando su detergente contiene un agente de enjuague

- Añada agente de enjuague cuando se ilumina la luz en el panel de control

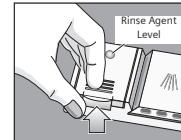

Levante la pestaña para abrir

Ilustración 21



- Para añadir agente de enjuague, échelo sobre la flecha
- Gire la flecha para ajustar la cantidad del agente de enjuague despachado



Disminuya cuando sus vasos salgan rayados

Incremente cuando sus vasos salgan manchados

Operar el lavavajillas



Antes de comenzar

Utilizar los botones de control

Su lavavajillas nuevo viene equipado con la última tecnología de control incluyendo la activación de controles por botones sensibles al tacto.

Para activar un botón de control, abra la puerta y ponga la punta completa de su dedo encima del botón por tres segundos. El hecho de mantener su dedo en esta posición por tres segundos evita la activación accidental.

Seleccionar un idioma

Antes de usar su lavavajillas, debe seleccionar un idioma. Abra la puerta suficientemente para exponer los controles y pulse el botón ON/OFF (Prender/Apagar) para prender la unidad. La primera vez que usted prende el lavavajillas, aparecerá la pantalla de idiomas (vea arriba).

Los idiomas disponibles son:

1. AE = Inglés americano
2. CF = Francés canadiense
3. MS = Español mexicano

La abreviatura de idioma "AE" estará parpadeando. Si usted desea otro idioma pulse – o + hasta que parpadee el idioma deseado. Guarde el idioma seleccionado pulsando el botón MENU/OK. Si usted selecciona el idioma equivocado, consulte la sección "Idioma de Pantalla" en este manual para mayor información.

Seleccionar un Ciclo de Lavado

Después de añadir detergente y agente de enjuague como fue explicado en la sección Añadir Detergente y Agente de Enjuague de este manual, prenda el lavavajillas pulsando el botón ON/OFF. El visualizador indicará el ciclo por defecto, "Lavado Automático".

Si usted no añadió agente de enjuague, el visualizador indicará "Llenar con Agente de Enjuague".

Para cerrar esta pantalla, pulse el botón MENU/OK.

Para seleccionar un ciclo diferente, pulse + o – hasta que el visualizador muestre el ciclo de lavado deseado.

CUIDADO

Para no dañar artículos delicados o piezas que son de gran valor, no las lave en su lavavajillas.

Siempre asegúrese que su vajilla esté a prueba de lavavajillas. Consulte la sección sobre materiales de las vajillas en este manual como guía.

Selecciones del ciclo de lavado

Los ciclos de lavado accesibles desde este menú incluyen:

Súper Lavado Automático [Auto Super Wash]

Limpia vajillas con restos alimenticios endurecidos por el horno o muy pegados. Puede ser necesario remojar o restregar estos trastes a mano.

Lavado Automático [Auto Wash] (ciclo por defecto)

El ciclo regular limpia a fondo cargas grandes con suciedad ordinaria pegada ligeramente.

Lavado Delicado Automático [Auto Delicate Wash]

Para lavar la vajilla, cristalería o los cubiertos delicados o de gran valor, u otros artículos especiales. Puede que el mejor tratamiento sea lavar estos artículos a mano.

Lavado Rápido [Party Wash]

Limpia trastes ligeramente sucios y reduce el tiempo de lavado general. Use este ciclo para limpiar vasos y platos para postres que se pueden volver a usar en el mismo evento.

Enjuagar y Retener [Rinse and Hold]

Le permite enjuagar los restos alimenticios de una carga parcial de vajillas y retener o guardarlos en el lavavajillas hasta que se llene éste.

Opciones de los ciclos de lavado

ADVERTENCIA

Usted podría sufrir quemaduras graves si permite que agua caliente salpique de lavavajillas. **ABRA LA PUERTA CUIDADOSAMENTE** durante cualquier ciclo de lavado o enjuague. **Espere hasta que cese el ruido del agua antes de abrir la puerta completamente.**

Las configuraciones por defecto de fábrica deben proporcionar buenos resultados.

La puerta debe estar abierta para activar los controles.

Selección de Opciones

Usted puede acceder a las opciones disponibles en el menú de opciones desplegable del siguiente modo:

Retardar la Puesta en Marcha

Esta opción le permite retardar el arranque del ciclo seleccionado hasta por 24 horas en incrementos de 30 minutos.

Aumento de Potencia [Power Boost]

Reduce el tiempo para terminar el ciclo de lavado por medio de precalentar.

Secado Adicional

Esta opción le permite ajustar la temperatura de enjuague final para mejorar el secado o para ahorrar energía.

Las siguientes opciones están disponibles:

- Secado económico – ahorra energía.
- Secado normal – opción por defecto de fábrica.
- Secado adicional – mejora el funcionamiento del secado.

La señal de terminación del ciclo

Esta señal de terminación del ciclo es un tono que suena cuando su lavavajillas ha terminado el lavado y el secado de sus trastes. Usted puede deshabilitar el tono o ajustar el volumen.

Agente de Enjuague Prendido/Apagado [Rinse Aid ON/OFF]

Esta opción le permite prender o apagar el surtidor del agente de enjuague.

NOTAS:

- Cuando se apaga el agente de enjuague, el visualizador no mostrará el mensaje "Llenar con Agente de Enjuague".
- Consulte la sección Añadir Detergente y Agente de Enjuague para mayor información.

Selección del idioma de pantalla

Esta opción le permite seleccionar el idioma que aparece en el visualizador. La primera vez que usted utiliza su lavavajillas, esta pantalla aparecerá automáticamente.

Las siguientes opciones están disponibles:

- AE = Inglés americano
- CF = Francés canadiense
- MS = Español mexicano

Programas normales

Los ciclos de lavado en este menú oculto son ciclos especiales de lavado que se pueden utilizar para resolver necesidades particulares.

Los siguientes ciclos especiales están disponibles:

- Regular - ciclo de lavado normal
- Cuidado ambiental [Enviro Care] - reduce el consumo de agua y de energía.
- Cuidado de vidrio [Glass Care] - reduce temperaturas para no dañar el vidrio.
- Lavado extremo [Extreme Wash] - para suciedades muy difíciles de quitar.

Activar una opción del lavavajillas

Siga estos pasos para activar cualquiera de las opciones del lavavajillas listadas abajo:

1. Abra la puerta del lavavajillas suficientemente para exponer el panel de control.
2. Pulse el botón ON/OFF [Prender/Apagar].
3. Pulse el botón MENU/OK hasta que aparezca la opción deseada en el visualizador.
4. Pulse el botón – o + para desplazarse a través de los ajustes de opciones disponibles.
5. Cuando el visualizador muestra el ajuste deseado, pulse el botón MENU/OK para guardar el ajuste. El visualizador indicará "Value Stored" [Valor Guardado] y regresará al menú principal. Si usted no cambió el ajuste, pulse el botón Start [Inicio] para regresar al menú principal.
6. Seleccione el ciclo de lavado deseado pulsando los botones – o +.
7. Pulse el botón Start y cierre la puerta del lavavajillas para comenzar el ciclo.

NOTA: En el menú de opciones usted puede regresar en cualquier momento al menú principal pulsando el botón START [Inicio].

Prender el lavavajillas

Cuando el visualizador muestra el ciclo y las opciones correctas y cuando usted agregó el detergente y agente de enjuague tal como se explicó en la sección Cómo Añadir Detergente y Agente de Enjuague de este manual, pulse el botón START y cierre la puerta.

Después de pulsar el botón START, el visualizador mostrará la siguiente información:

- Cierre de la puerta.
- Tiempo estimado de terminación (éste se ajusta automáticamente a través del ciclo basado en la temperatura del agua entrante y en las opciones seleccionadas).
- Nombre del ciclo actual.
- "Return" [Regresar] (le permite escoger otro ciclo).

Descargar el lavavajillas

Descargue primero la rejilla inferior.

Descargue la canasta(s) para cuchillos. Son fáciles de quitar.

Descargue la rejilla superior.

Si instaló el Rociador para los Artículos Extra Altos, restablezca el lavavajillas a su condición normal (consulte las instrucciones de Cómo Cargar Artículos Extra Altos en la sección "Cómo Cargar la Lavavajillas" de este manual).

Cuidado y Mantenimiento

Tareas de Mantenimiento

Algunas partes de su lavavajillas requieren que se mantengan periódicamente. Las tareas de mantenimiento se realizan fácilmente y le aseguran un desempeño superior continuo de su lavavajillas. Estas tareas incluyen:

- Preparar su lavavajillas para el invierno
- Secar derrames de agua
- Limpiar la cara interior de la puerta y de la tina, fabricadas de acero inoxidable
- Revisar/limpiar las boquillas de los brazos rociadores
- Revisar/limpiar el sistema de filtración
- Limpiar la cara exterior de la puerta
- Limpiar el sello de la puerta

Cómo Preparar su Lavavajillas para el Invierno

En caso de que su lavavajillas quedara sin usarse durante un período largo en un lugar expuesto a temperaturas glaciales (por ejemplo en su casa de campo o en su hogar durante un viaje), usted debería solicitar ayuda de un centro de servicio autorizado para preparar su lavavajillas para el invierno.

CUIDADO

Para evitar daños al lavavajillas, no permita que permanezca agua en los sistemas de alimentación o drenaje del lavavajillas durante períodos largos de temperaturas congelantes. Las temperaturas glaciales pueden dañar su lavavajillas.

Secar Derrames de Agua

Ocasionalmente, agua se derrama o salpica de su lavavajillas, particularmente cuando se abre la puerta y se interrumpe un ciclo de operación. Para evitar daños al piso o la formación de moho, nunca debe permitir áreas húmedas alrededor o debajo del lavavajillas.

Revisar/Limpiar la Cara Interior de la Puerta y de la Tina Hechas de Acero Inoxidable

Limpie las orillas del panel interior habitualmente para eliminar desechos que se acumulan durante el proceso de cargar la vajilla.

Cuando se forman manchas en la tina o en el panel interior de la puerta, llene el tanque de agente de enjuague.

Revisar/Limpiar las Boquillas de los Brazos Rociadores

De vez en cuando examine los brazos rociadores para verificar que las boquillas rociadoras (orificios) no estén tapadas. Debe quitar los brazos para revisar si están obstruidos.

Extraer el brazo rociador superior:

1. Saque del lavavajillas la rejilla superior vacía.
2. Voltee la rejilla. El brazo rociador superior está sujetado con una contratuerca como muestra la Ilustración 22A. Dele a la tuerca 1/8 de la vuelta al sentido contrario del reloj y quítela, como muestra la Ilustración 22B, para soltar el brazo rociador.
3. Desprenda el brazo rociador como muestra la Ilustración 23.
4. Revise que las boquillas rociadoras no estén obstruidas.
5. Si se necesita destapar las boquillas, límpielas bajo un chorro de agua.

Reinstalar el brazo rociador superior:

1. Reacomode el brazo rociador en su posición como instalado.
2. Regrese la contratuerca en su posición como instalada y dele 1/8 de la vuelta al sentido del reloj.
3. Reacomode los rodillos de la rejilla superior en los rieles guías.

Extraer el brazo rociador inferior:

1. Saque de la tina del lavavajillas la rejilla inferior vacía.
2. Agarre y jale hacia arriba el brazo rociador inferior como muestra la Ilustración 24.
3. Revise que las boquillas rociadoras no estén obstruidas.
4. Si se necesita destapar las boquillas, límpielas bajo un chorro de agua.

Reinstalar el brazo rociador inferior:

1. Reacomode el brazo rociador inferior en su posición como instalado y oprímalo hasta que entre a presión.
2. Reacomode la rejilla inferior en su posición como instalado.

Ilustración 22



Ilustración 23



Ilustración 24

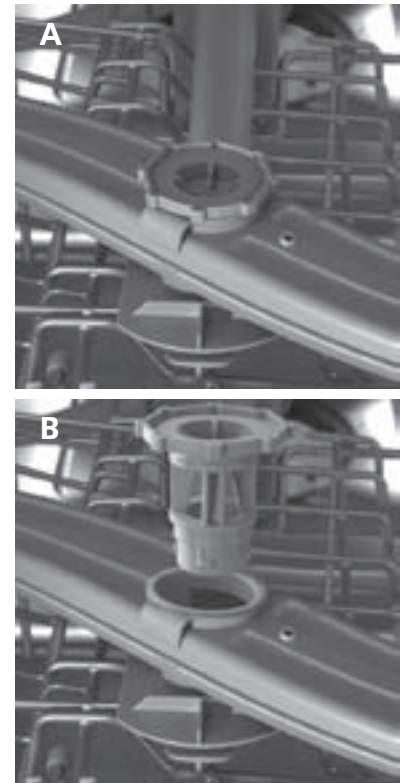

Ilustración 25



Para abrir - girar al sentido contrario del reloj

Ilustración 26

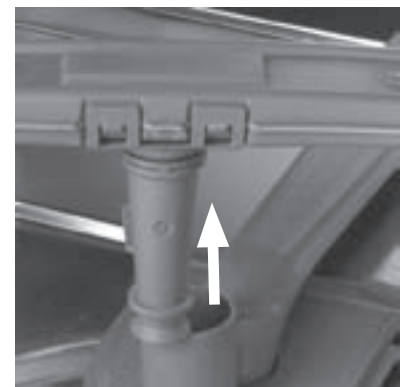
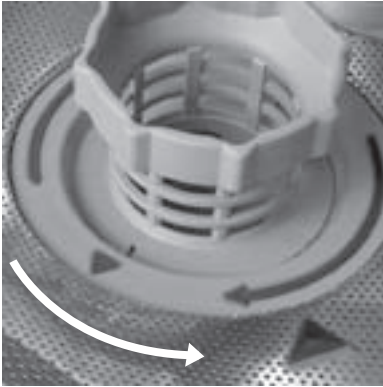

La trampa para objetos grandes/
filtro cilíndrico

Ilustración 27



Filtro
Fino

Ilustración 28

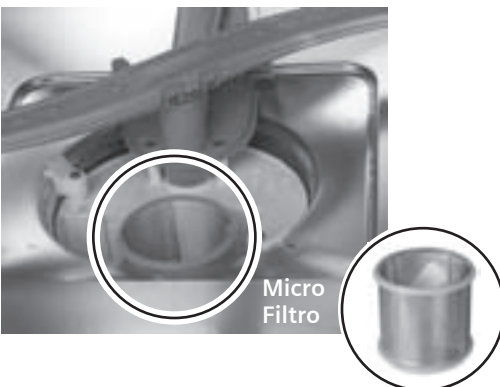

Micro
Filtro

Revisar/Limpiar el Sistema de Filtración

Su lavavajillas cuenta con un sistema de filtración que se compone de una trampa para objetos grandes/conjunto de filtro cilíndrico y de un filtro fino. Algunos modelos selectos tienen un micro filtro adicional. El sistema de filtración se instaló en el piso del lavavajillas debajo de la rejilla inferior para facilitar el acceso.

Normalmente el sistema de filtración se limpia a sí mismo, sin embargo, de vez en cuando usted debería revisarlo para eliminar objetos ajenos y limpiarlo cuando sea necesario.

⚠ CUIDADO

Para evitar lesiones, no meta los dedos en la trampa para objetos grandes. La trampa para objetos grandes podría contener objetos filosos.

Su lavavajillas cuenta con un sistema de filtración que se compone de una trampa para objetos grandes/conjunto de filtro cilíndrico y de un filtro fino. El sistema de filtración se instaló en el piso del lavavajillas debajo de la rejilla inferior para facilitar el acceso.

Normalmente el sistema de filtración se limpia a sí mismo, sin embargo, de vez en cuando usted debería revisarlo para eliminar objetos ajenos y limpiarlo cuando sea necesario.

Para quitar la trampa para objetos grandes/conjunto de filtro cilíndrico:

1. Saque la rejilla inferior.
2. Agarre el conjunto como se muestra en la Ilustración 25 y gírelo 1/4 de vuelta en sentido contrario del reloj.
3. Jale el conjunto hacía arriba como se muestra en la Ilustración 26.
4. Examine cuidadosamente el conjunto. Si nota desechos en la trampa para objetos grandes, voltéela y dele un golpe ligero en alguna superficie tal como una mesa para desalojar y eliminar los desechos. Limpie el filtro cilíndrico bajo un chorro de agua.

Para quitar el filtro fino:

1. Levante el filtro fino para quitarlo del piso del lavavajillas como se muestra en la Ilustración 27 y límpielo bajo un chorro de agua.
2. Saque el micro filtro como se muestra en la Ilustración 28 y límpielo bajo un chorro de agua.

Para reinstalar el sistema de filtración:

1. Reacomode el filtro fino en su posición instalada.
2. Acomode la trampa para objetos grandes/conjunto de filtro cilíndrico en su posición instalada en el piso del lavavajillas.
3. Dele un 1/4 de la vuelta en el sentido del reloj a la agarradera de anillo hasta que enganche. La flecha en la agarradera de anillo y la flecha en el filtro fino deben apuntarse una a la otra, como se muestra el círculo en la Ilustración 29.
4. Delicadamente jale la agarradera para verificar que el conjunto está instalado correctamente.

CUIDADO

Para evitar posibles daños al lavavajillas, no use químicos cáusticos, limpiadores abrasivos, estropajos (sean de metal o de plástico), toallas abrasivas de tela o de papel para limpiar el panel exterior de la puerta de su lavavajillas. De otro modo se puede dañar el panel exterior de la puerta del lavavajillas.

Limpiar la Cara Exterior de la Puerta

Puertas Pintadas

Use únicamente un paño suave ligeramente humedecido con agua enjabonada.

Puertas de Acero Inoxidable

Use un paño suave con un limpiador no abrasivo (preferiblemente en forma líquida suministrado a través de un atomizador) fabricado especialmente para limpiar el acero inoxidable. Para realizar los mejores resultados, primero moje el paño con el limpiador de acero inoxidable para después pasarlo por la superficie.

Limpiar el Empaque y el Sello de la Puerta

Limpie habitualmente el empaque de la puerta con un paño mojado para eliminar las partículas de alimentos y los otros desechos que se le hayan pegado. Limpie también el sello de la puerta que se encuentra adentro del lavavajillas en la parte inferior de la puerta.

Ilustración 29

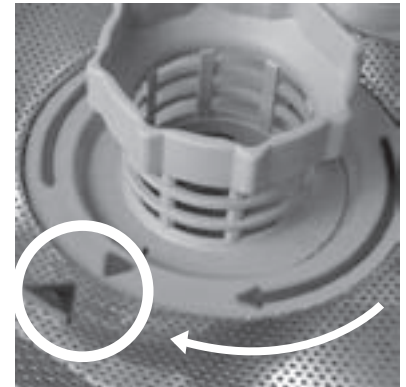

Para cerrar - girar al sentido del reloj

Información del ciclo de lavado

NOTA: Para ahorrar energía, este lavavajillas viene con un "Control Inteligente" [Smart Control], que automáticamente ajusta el ciclo basado en las cargas de suciedades y la temperatura del agua que entra. El "Control Inteligente" toma decisiones que pueden causar que en ciertos momentos se ajuste el tiempo del ciclo y el uso de agua, para luego cambiar repentinamente a mitad del ciclo. Los tiempos de ciclos listados en el Manual de Uso y Cuidado se basan en cargas de suciedades normales y una temperatura del agua entrante de 120°F (49°C) y varían dependiendo de sus condiciones reales.

NOTA: Cuando se agota el agente de enjuague, la opción Secado Higiénico [Hygiene Dry] extenderá el ciclo automáticamente por aproximadamente 10 minutos.

NOTA: Cuando seleccione el calor secante adicional, el ciclo se extiende por aproximadamente 20 minutos.

Ciclo	Tiempo del Ciclo (en minutos)	Tiempo del Ciclo con PowerBoost	Temperatura de Lavado (Fahrenheit)	Temperatura de Enjuague (Fahrenheit)		Agua (Galones)
Super Lavado Automático	104-129	90	151 - 160	156	x	6.1 - 7.2
Lavado Automático	94-119	72	122 - 131	156	x	2.3 - 5.7
Lavado Delicado	92-100	60	113 - 122	156	x	3.0 - 4.7
Lavado Rápido	30	No Disponible	113	122		3.3
Enjuagar y Retener	8	No Disponible	Sin Calor	Sin Calor		1.2
Regular	119	No Disponible	122 - 131	156	x	2.3 - 5.7
Cuidado Ambiental	128	No Disponible	122	156	x	4.5
Cuidado de Vidrio	55	No Disponible	122	140		3.6
Lavado Extremo	120	No Disponible	158	162	x	7.6



EL SÍMBOLO DE NSF

Un lavavajillas o un ciclo del lavavajillas que exhibe el símbolo NSF ha sido certificado por la Fundación Nacional de Salubridad (NSF por sus siglas en inglés) por haber cumplido con los requisitos muy rigurosos del tiempo de lavado y de la temperatura del agua para desinfectar la vajilla y los utensilios de cocina. Estos requisitos se explican en el documento referente a lavavajillas para uso residencial ANSI/NSF 184, "Residential Dishwashers". Averigüe más información acerca de la Certificación NSF en el sitio web: <http://www.nsfconsumer.org/home/appliances/asp>.

Su lavavajillas está certificado por la NSF. La tabla arriba muestra los ciclos del lavavajillas que están certificados por la NSF. Cuando terminan estos ciclos, se enciende el indicador "Sanitized" (Desinfectado) en el panel de control.

NOTA: Si el agua alimentada por su casa está excesivamente caliente, se podría reducir el tiempo del calentamiento que realiza el lavavajillas y tal vez no se enciende el símbolo o la luz "Sanitized". El Manual de Instalación para su Lavavajillas contiene información acerca de la temperatura recomendada del agua suministrada por el sistema en su hogar.

Autoayuda

A veces los lavavajillas exhiben problemas que no tienen nada que ver con el funcionamiento de la máquina en sí. La información a continuación le podría ayudar a resolver algún problema sin tener que acudir a un técnico de reparaciones.

La vajilla no se seca

El surtidor de agente de enjuague podría estar vacío. Revíselo y llénelo de nuevo si es necesario. El secado de la vajilla puede acelerarse y mejorarse si abre la puerta del lavavajillas un poquito y si la deja abierta sacando un poco la rejilla superior.

Las luces indicadoras no se encienden

Pudo haberse fundido un fusible o un cortacircuitos pudo haber interrumpido la corriente. Revise los fusibles o los cortacircuitos de su habitación en la caja de fusibles/cortacircuitos y cambie el fusible o restablezca el interruptor si es necesario.

El lavavajillas no se pone en marcha

Tal vez no cerró bien la puerta del lavavajillas. Revise que la puerta del lavavajillas esté bien cerrada y trancada.

El ciclo dura demasiado tiempo en terminarse

Cuando el lavavajillas termina el ciclo de lavado pero el tiempo de funcionamiento parece demasiado largo, esto podría ser debido a que el agua alimentada está muy fría. Antes de poner en marcha el lavavajillas, abra la llave de agua caliente en la pila o lavabo más cerca del lavavajillas. Deje la llave abierta hasta que el agua corra caliente. Entonces cierre la llave y ponga el lavavajillas en marcha.

El ciclo de lavado no avanza al de enjuague

NOTA: El Manual de Instalación que acompaña a su lavavajillas le ayudará con las instrucciones siguientes: El conducto de alimentación de agua podría estar cerrado. Revise la válvula de la fuente de agua y ábrala si está cerrada.

Manchas blancas que quedan en la vajilla

Se necesita más agente de enjuague. Consulte la sección Como Añadir Detergente y Agente de Enjuague de este manual para averiguar las instrucciones de cómo aumentar la cantidad de agente de enjuague que surte el lavavajillas.

El agua no se evacúa del lavavajillas

Revise que la manguera de desagüe no esté torcida, obstruida o instalada incorrectamente. Asegúrese de que una porción de la manguera de desagüe esté por lo menos a 20" (50 cm.) arriba del piso del gabinete del lavavajillas (véase el Manual de Instalación). Los filtros podrían estar obstruidos. Asegúrese de que el sistema de filtración no esté tapado (véase la sección Cuidado y Mantenimiento de este manual). El desagüe de la pila en la cocina podría estar tapado. Usted tendría que acudir a un plomero más bien que a un técnico de reparaciones de lavavajillas. Si se instaló un dispositivo con intervalo de aire [*air gap*] en la pila, éste podría estar tapado.

La tapa del surtidor de detergente no se cierra

Usted podría estar tratando de cerrar incorrectamente la tapa del surtidor, o tal vez no se terminó algún ciclo que entonces usted tendrá que cancelar. Consulte la sección Cómo Añadir Detergente y Agente de Enjuague de este manual para averiguar las instrucciones de cómo cerrar la tapa. Consulte la sección Cómo Funciona la Lavavajillas de este manual para averiguar cómo se cancela un ciclo.

Hay rayas en los artículos de cristal

Se está aplicando demasiado agente de enjuague. Consulte la sección Cómo Añadir Detergente y Agente de Enjuague de este manual para averiguar las instrucciones de cómo disminuir la cantidad de agente de enjuague que surte el lavavajillas.

Ruido matraqueo

Los utensilios no están acomodados correctamente.

Espuma en el lavavajillas

Tal vez usted utilizó un tipo de detergente incorrecto. Use únicamente los detergentes fabricados especialmente para uso en lavavajillas automáticas.

El lavado resulta insatisfactorio

- Cantidad incorrecta de detergente.
- Los utensilios están arreglados de modo incorrecto o la rejilla está sobrecargado.
- Algún utensilio impide la rotación del brazo rociador.
- Las boquillas de los brazos rociadores necesitan limpiarse.
- Los filtros están instalados incorrectamente.
- Se seleccionó un ciclo inadecuado.

Declaratoria de Garantía Limitada del Producto Lavavajillas Thermador

Lo que esta garantía cubre y para quiénes aplica: Las garantías ofrecidas por BSH Home Appliances ("Thermador") en esta Declaratoria de Garantía Limitada aplican sólo a los lavavajillas Thermador ("Producto") que usted compró, el primer usuario comprador, siempre y cuando el Producto fue adquirido (1) para su uso casero normal (no comercial) y que en realidad ha sido utilizado siempre para propósitos domésticos normales; (2) nuevo en la tienda (no un equipo de exhibición, "tal como es", o un modelo previamente devuelto) y no para la reventa o uso comercial; y (3) en los Estados Unidos o Canadá y que siempre ha permanecido en el país de la compra original. Las garantías declaradas aquí aplican sólo al primer usuario comprador del Producto y no se pueden transferir.

- Asegúrese por favor de devolver su tarjeta de registro; aunque no es necesario para efectuar la cobertura de la garantía, es la mejor manera para Thermador de notificarle a usted en el caso poco probable de un aviso de seguridad o una devolución del producto.

Duración de la garantía: Thermador garantiza que el Producto está libre de defectos en materiales y mano de obra por un período de trescientos sesenta y cinco (365) días (i.e. 1 año) a partir de la fecha de compra. El tiempo mencionado arriba comienza a ejecutarse a partir de la fecha de compra y no se puede detener, estar sujeto a derechos, extender o suspender por ningún motivo. En esta cobertura básica se incluyen los costos de la mano de obra y del envío.

Garantía limitada extendida: Thermador otorga además estas garantías limitadas adicionales:

- **Garantía Limitada de 2 años:** Thermador reparará o reemplazará cualquier componente que resulte defectuoso en materiales o fabricación (excluye la mano de obra).
- **Garantía Limitada de 5 años sobre partes electrónicas:** Thermador reparará o reemplazará cualquier microprocesador Thermador o tarjeta de circuito impreso si resulta defectuoso en materiales o fabricación (excluye la mano de obra).
- **Garantía Limitada de 5 años sobre las rejillas:** Thermador reemplazará la rejilla superior o inferior (excluye componentes de las rejillas), si la rejilla resulta defectuosa en materiales o fabricación (excluye la mano de obra).
- **Garantía de por vida contra la oxidación del acero inoxidable:** Thermador reemplazará su lavavajillas con el mismo modelo o con un modelo más nuevo que es sustancialmente igual o mejor en funcionalidad, si la camisa interior llega a oxidarse (excluye la mano de obra). Thermador reemplazará la puerta de acero inoxidable en caso de oxidarse (excluye la mano de obra).

El tiempo mencionado arriba comienza a ejecutarse a partir de la fecha de compra y no se puede detener, estar sujeto a derechos, extender o suspender por ningún motivo.

Reparación/Reemplazo como su único remedio: Durante el período de garantía, Thermador o uno de sus centros de servicio autorizados va a reparar su Producto sin costo alguno para usted (sujeto a ciertas limitaciones mencionadas aquí), si su Producto resulta defectuoso en materiales y fabricación. Si se hicieron intentos razonables para reparar el Producto sin éxito, entonces Thermador va a reemplazar su Producto (modelos más actuales pueden estar disponibles para usted, a discreción exclusiva de Thermador, con un cargo adicional). Todas las partes y componentes removidos se convertirán en propiedad de Thermador a su discreción. Todas las partes reemplazadas y/o reparadas asumirán la identidad de la parte original para los propósitos de esta garantía y esta garantía no se puede extender con respecto a tales partes. La única responsabilidad de Thermador bajo esta garantía es reparar el Producto defectuoso de fábrica usando un proveedor de servicio autorizado por Thermador durante horarios normales de trabajo. Por cuestión de seguridad y daños al producto, Thermador recomienda altamente que usted mismo no intente reparar el Producto o usar un centro de servicio no autorizado; Thermador no será responsable de reparaciones o trabajos realizados por un centro de servicio no autorizado. Si usted elige a alguien diferente que un proveedor de servicio autorizado para trabajar con su Producto, ESTA GARANTÍA PERDERÁ AUTOMÁTICAMENTE SU VALIDEZ. Proveedores de servicio autorizados son aquellas personas o empresas que han sido entrenados especialmente en productos de Thermador y quienes tienen, en opinión de Thermador, una excelente reputación para dar servicio al cliente y ofrecer servicios técnicos de gran calidad (Se trata de entidades independientes y no de agentes, socios, afiliados o representantes de Thermador). No obstante lo anterior, Thermador no será responsable para el Producto si está ubicado en un área remota (más de 100 millas (160 kilómetros) de un proveedor de servicio autorizado) o si está en un entorno o ambiente

inaccesible, peligroso, amenazador o traicionero; en cualquier caso, si usted lo solicita, Thermador aún así pagará la mano de obra y las partes y enviará las partes al proveedor de servicio autorizado más cercano, pero usted tendría toda la responsabilidad de viajar y enfrentar los gastos especiales generados por la empresa de servicio, suponiendo que ésta acepta la visita para dar el servicio.

Producto fuera de garantía: Thermador no está obligado por la ley o de otra forma, de proporcionarle a usted alguna concesión, incluyendo reparaciones, prorratas, o el reemplazo del Producto, una vez que esta garantía haya llegado a su vencimiento.

Exclusiones de la garantía: La cobertura de la garantía que se describe aquí excluye todos los defectos o daños que no son la responsabilidad directa de Thermador, incluyendo sin limitación, uno o más de los siguientes puntos: (1) el uso del Producto en un modo diferente de su uso normal, usual e intencionado (incluyendo sin limitación cualquier forma de uso comercial, el uso o almacenamiento de un producto para interiores en el exterior, el uso del Producto junto con naves marítimas o aéreas); (2) el mal comportamiento intencional de cualquier parte, negligencia, mal uso, abuso, accidentes, descuido, operación incorrecta, falta de mantenimiento, instalación incorrecta o negligente, manipulación, falta de observar las instrucciones de operación, mal manejo, servicio no autorizado (incluyendo "arreglos" hechos por usted mismo o explorar el funcionamiento interno del aparato); (3) ajustes o alteraciones o modificaciones de cualquier tipo, (4) la falta de cumplir con los códigos, regulaciones o leyes eléctricas y/o de construcción estatales, locales y municipales que pueden aplicar, incluyendo la falta de instalar el producto conforme a los códigos y las regulaciones locales de fuego y construcción; (5) el desgaste normal, derrames de alimentos o líquidos, acumulaciones de grasa u otras substancias acumuladas sobre, en o alrededor del Producto y (6) fuerzas y factores externos, elementales y ambientales, incluyendo sin limitación, lluvia, viento, arena, inundaciones, fuegos, deslizamiento de lodo, temperaturas bajo cero, exceso de humedad o exposición extendida a humedad, relámpagos, sobretensiones, fallas estructurales alrededor del aparato y casos fortuitos. Por ningún motivo Thermador será responsable de daños a la propiedad cercana al aparato, incluyendo gabinetes, pisos, techos y otras estructuras u objetos que rodean el Producto. También se excluyen de esta garantía raspaduras, hendiduras, abolladuras ligeras y daños cosméticos en superficies externas y partes expuestas; Productos donde se alteró, se desfiguró o se quitó el número de serie; visitas de servicio para enseñarle cómo usar el Producto, o visitas donde no hay nada malo con el Producto; la corrección de problemas de la instalación (usted es el único responsable de cualquier estructura y entorno para el producto, incluyendo todas las instalaciones eléctricas, hidráulicas u otras conexiones, para una cimentación/pisos adecuados y para alteraciones incluyendo sin limitación gabinetes, paredes, pisos, estantes, etc.); y para poner o reemplazar cortacircuitos o fusibles.

AL GRADO PERMITIDO POR LA LEY, ESTA GARANTÍA ESTABLECE SUS REMEDIOS EXCLUSIVOS CON RESPECTO AL PRODUCTO, SIN IMPORTAR SI LA RECLAMACIÓN SURGE EN CONTRATO O AGRAVIO (INCLUYENDO LA RESPONSABILIDAD ESTRICTA, O NEGLIGENCIA). ESTA GARANTÍA SUSTITUYE TODAS LAS OTRAS GARANTÍAS EXPRESAS O IMPLÍCITAS. CUALQUIER GARANTÍA IMPLICADA POR LA LEY, YA SEA DE COMERCIALIZACIÓN O APTITUD PARA ALGÚN PROPÓSITO PARTICULAR, SERÁ EFECTIVA SOLAMENTE POR EL PERÍODO EFECTIVO EXPRESADO EN ESTA GARANTÍA. BAJO NINGÚN MOTIVO EL FABRICANTE SERÁ RESPONSABLE DE DAÑOS CONSECUENCIALES, ESPECIALES, INCIDENTALES, INDIRECTOS, LA "PÉRDIDA DE NEGOCIO" Y/O DAÑOS PUNITIVOS, PÉRDIDAS, O GASTOS, INCLUYENDO SIN LIMITACIÓN EL TIEMPO AUSENTE DEL TRABAJO, HOTELES Y/O COMIDAS EN RESTAURANTES, GASTOS DE REMODELACIÓN EN EXCESO DE LOS DAÑOS DIRECTOS QUE DEFINITIVAMENTE FUERON CAUSADOS EXCLUSIVAMENTE POR THERMADOR, O DE OTRA FORMA. ALGUNOS ESTADOS NO PERMITEN LA EXCLUSIÓN O LIMITACIÓN DE DAÑOS INCIDENTALES O CONSECUENCIALES, Y ALGUNOS ESTADOS TAMPOCO PERMITEN LIMITAR LA DURACIÓN DEL PERÍODO DE TIEMPO DE UNA GARANTÍA IMPLICADA, DE MODO QUE LAS LIMITACIONES MENCIONADAS ARRIBA TAL VEZ NO APLICAN PARA USTED. ESTA GARANTÍA LE OTORGA DERECHOS ESPECÍFICOS, Y USTED PUEDE TENER TAMBIÉN OTROS DERECHOS QUE VARÍAN DE ESTADO A ESTADO. Ningún intento de alterar, modificar o enmendar esta garantía será efectivo a menos que haya sido autorizado por escrito por un ejecutivo de BSH.

Cómo obtener el servicio de garantía: PARA OBTENER SERVICIO DE GARANTÍA PARA SU PRODUCTO, PÓNGASE EN CONTACTO CON SU CENTRO DE SERVICIO AUTORIZADO DE THERMADOR MÁS CERCAÑO, O LLAME AL 800-735-4328, o escriba a Thermador a: BSH Home Appliances - 5551 McFadden Avenue, Huntington Beach, CA 92649 /

Servicio al Cliente

Su lavavajillas Thermador no requiere de ningún otro cuidado especial del que se describe en la sección de Cuidado y Mantenimiento. Si usted tiene algún problema con su lavavajillas, antes de solicitar servicio técnico, por favor consulte la sección de Autoayuda. Si se necesita servicio, póngase en contacto con su distribuidor o instalador o con un centro de servicio autorizado. **No trate de reparar el aparato usted mismo.** Todo trabajo realizado por personas no autorizadas puede invalidar la garantía.

Si usted tiene algún problema con su lavavajillas Thermador y no está contento con el servicio que haya recibido, tome los siguientes pasos por favor (en el orden listado abajo) hasta corregir el problema a su entera satisfacción:

1. Contacte a su instalador o al contratista de servicio autorizado por Thermador en su área.
2. Mándenos un correo electrónico desde la sección de servicio al cliente en nuestra página Web, www.thermador.com.
3. Escríbanos a la siguiente dirección:

BSH Home Appliances, Corp.
5551 McFadden Avenue
Huntington Beach, CA 92649

4. Llámenos al 1-800-735-4328.

Por favor incluya la información de su modelo listado abajo así como una explicación del problema y la fecha cuando se originó.

Usted podrá encontrar la información sobre el número de modelo y el número de serie en la placa (etiqueta) que se encuentra en la orilla derecha de la puerta del lavavajillas tal como se muestra en la Ilustración 32.

Además, si nos escribe, favor de incluir un número telefónico donde lo podamos localizar durante el día.

Por favor saque una copia de su factura y guárdela junto con este manual. El cliente debe mostrar un comprobante de compra para obtener el servicio de garantía.

Información de su Modelo:

- Número de modelo _____
- Número de serie _____
- Fecha de compra _____
- Fecha de instalación _____



¡ CUIDADO

Quitar alguna tapa o jalar el lavavajillas fuera del gabinete puede exponer conexiones de agua caliente, de corriente eléctrica o bordes o puntas filosas.

Ilustración 30



Etiqueta con el Número de Modelo y el Número de Serie

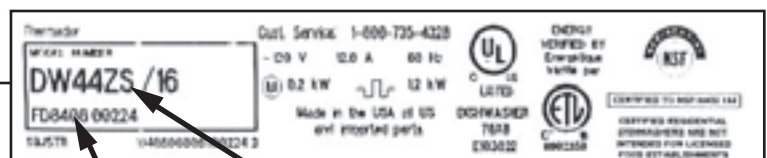

Número de Serie

Número de Modelo

Thermador reserves the right to change specifications or design without notice. Some models are certified for use in Canada. Thermador is not responsible for products which are transported from the United States for use in Canada. Check with your local Canadian distributor or dealer. Thermador, Corporation, 5551 McFadden Avenue, Huntington Beach, CA 92649.

For the most up to date critical installation dimensions by fax, use your fax handset and call 775/833-3600. Use code #8030.

Thermador se réserve le droit de modifier les données techniques ou le design sans préavis. Certains modèles sont certifiés pour une utilisation au Canada. Thermador n'est pas responsable pour les produits transportés des États-Unis pour une utilisation au Canada. Vérifier auprès d'un marchand ou distributeur canadien. Thermador, 5551 McFadden Avenue, Huntington Beach, CA 92649.

Pour les dimensions d'installation à jour par télécopieur, utiliser le combiné du télécopieur et composer le 775.833.3600. Utiliser le code n° 8030.

Thermador se reserva el derecho de modificar las especificaciones o el diseño sin previo aviso. Algunos modelos están certificados para ser usados en Canadá. Thermador no es responsable de productos que son transportados desde los Estados Unidos para ser utilizados en Canadá. Consulte a su distribuidor local en Canadá. Thermador, 5551 McFadden Avenue, Huntington Beach, CA 92649.

Para recibir las dimensiones de instalación más actuales por fax, use su fax y llame al (775) 833-3600. Use el código #8030.

Thermador® | *An American Icon*™