

Lavadora

*ES Instrucciones de uso
y de instalación*

Índice

	p.		p.
Consejos y advertencias de seguridad	3	Detergentes y aditivos	8
Eliminación y evacuación de los embalajes	3	Primer ciclo de lavado	9
Protección del medio ambiente / Ahorro de energía	4	Preparar la ropa para el lavado	9
		Cargar la ropa	10
Instalar el aparato	4	Lavar la ropa	10
Retirar el seguro de transporte	4	Fin del programa de lavado / Retirar la ropa	11
Asentar el aparato	5	Limpieza / Mantenimiento / Protección antiheladas	12
Conexión a la red de agua	5		
Desagüe del aparato	6	Características técnicas	13
Conexión a la red eléctrica	6	Pequeñas averías de fácil solución	14
Conozca su nuevo aparato	7	Servicio de Asistencia Técnica	15
Selector de programas	8	Consumos	15
Teclas de selección de funciones e inicio	8		

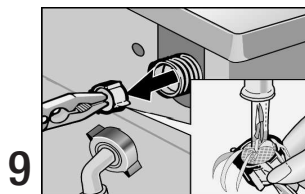
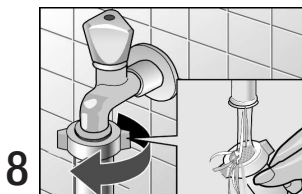
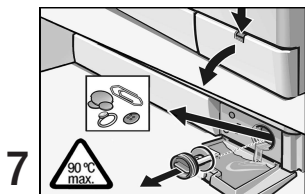
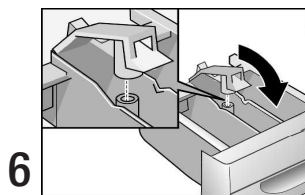
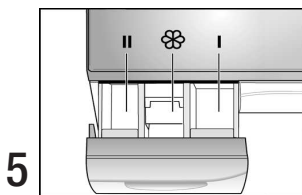
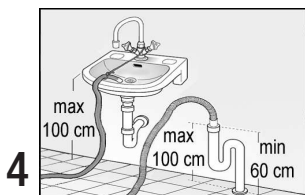
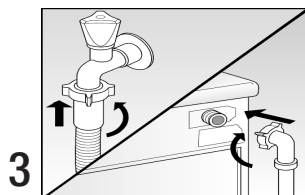
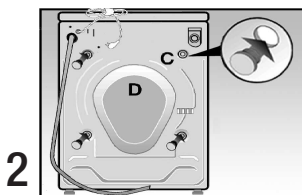
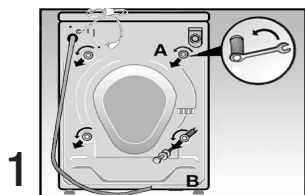

Consejos y advertencias de seguridad

El presente aparato cumple las normas de seguridad válidas del ramo.

Puntos a tener en cuenta antes de poner el aparato en marcha:

- ! Léanse atentamente las presentes instrucciones antes de poner en marcha el aparato. Incluyen importante información y consejos para la instalación, el uso y la seguridad del aparato.
- ! Guarde las instrucciones de uso del aparato para futuras consultas y/o un posible propietario posterior.
- ! Montar el aparato según las instrucciones de montaje. Retirar el seguro de transporte y guardarlo.
- ! No acoplar a la red eléctrica ningún aparato que presente huellas visibles de daños o desperfectos. En caso de duda deberá consultarse al Servicio de Asistencia Técnica o al Distribuidor en donde se adquirió el aparato.
- ! Si el cable de alimentación está dañado, debe ser sustituido por otro especial a suministrar por el Servicio Oficial del Fabricante.

Puntos a tener en cuenta al lavar prendas:

- ! El aparato sólo deberá hacerse funcionar con agua fría de la red pública de abastecimiento.
- ! El aparato sólo deberá usarse para el lavado de prendas apropiadas para el lavado a máquina en el ámbito doméstico.
- ! No dejar la máquina sin vigilancia en presencia de niños.
- ! Mantener los animales domésticos alejados de la máquina.
- ! Prestar atención al evacuar el agua de lavado caliente.

Puntos a observar para la protección del aparato:

- ! No subirse encima del aparato.
- ! No usar la puerta de carga como estribo ni ponerse de pie encima de ella.

Puntos a observar al transportar la máquina:

- ! Montar el seguro de transporte en su emplazamiento.
- ! Evacuar los restos de agua que pudieran haber quedado en el interior del aparato.
- ! ¡Prestar atención durante el transporte del aparato! ¡No usar los elementos o mandos frontales del aparato para asirlo o levantarlo!

Eliminación y evacuación de los embalajes

Eliminación y evacuación del material de embalaje de su nuevo aparato

Todos los materiales de embalaje utilizados son respetuosos con el medio ambiente y pueden ser reciclados o reutilizados.

Desguace del aparato usado

Los aparatos usados incorporan materiales valiosos que se pueden recuperar, entregando el aparato en un centro oficial de recogida o recuperación de materiales reciclables. Contribuya activamente a la protección del medio ambiente asegurándose de que su viejo apa-

rato sea eliminado o desguazado de un modo respetuoso con el medio ambiente.



Este aparato cumple con la Directiva europea 2002/96/CE sobre aparatos eléctricos y electrónicos (Residuos de aparatos eléctricos y electrónicos). La directiva proporciona el marco general válido en todo el ámbito de la Unión Europea para la retirada y la reutilización de los residuos de los aparatos eléctricos y electrónicos.

Protección del medio ambiente / Ahorro de energía

- El uso más económico y menos agresivo para el medio ambiente se realiza cargando siempre en la máquina la máxima cantidad

de ropa admisible según el programa seleccionado.

Instalar el aparato

- ! Al instalar el aparato y conectarlo a las redes de agua y corriente eléctrica, deberán tenerse presentes los consejos de seguridad y advertencias indicados, así como las observaciones de carácter general, las normativas o disposiciones de las compañías locales o abastecedoras de agua y corriente eléctrica.
- ! ¡Prestar atención al levantar el aparato! **¡Peligro de lesiones!**
- ! ¡No levantar el aparato cogiéndolo por los mandos o elementos sobresalientes!
- ! En caso de duda deberá avisar a un técnico del ramo para acoplar el aparato a las redes de agua y corriente eléctrica.

! En caso necesario, fijar el aparato al suelo mediante lengüetas de sujeción (que pueden ser adquiridas a través del Servicio de Asistencia Técnica) fijadas a los pies de la máquina (particularmente en caso de montaje de una columna combinada de lavado y secado).

! En caso de montar el aparato sobre un pedestal o base elevada, hay que fijar los pies del aparato con las lengüetas a fin de evitar el desplazamiento incontrolado de la máquina durante el ciclo de centrifugado.

Las lengüetas de sujeción se pueden adquirir también como juego de repuesto en su distribuidor.

Placa protectora

Si fuese necesario eliminar la tapa para la colocación del aparato bajo encimera, un técnico deberá colocar una placa protectora para evitar que la suciedad, el agua, etc. se introduzcan dentro del aparato y alargar así la vida del mismo. Esta pieza puede ser adquirida a través del Servicio de Asistencia Técnica.

Posicionamiento

Con objeto de garantizar la posición segura y firme del aparato durante el centrifugado, la superficie o emplazamiento en donde vaya a instalarse el aparato deberá ser plana y firme. Unos revestimientos de suelos blandos, como por ejemplo moquetas u otros materiales con revés de goma espumosa, no son emplazamientos adecuados para la máquina.

Retirar el seguro de transporte (fig. 1, 2)

- ! Antes de la puesta en marcha inicial del aparato es indispensable retirar el seguro de transporte que se encuentra en la parte posterior de la máquina, utilizando una llave apropiada.
- ! **¡Atención!** ¡Peligro de lesiones en caso de resbalarse la llave!
- Afloje y retire los 4 tornillos de sujeción «**A**».
- Retire a continuación los cuatro elementos distanciadores «**B**» que habrán caído al suelo. Incline para ello ligeramente el aparato.

○ Monte los tapones protectores «**C**» que se encuentran en la bolsa con la documentación de su aparato.

! Guarde el seguro de transporte para posteriores mudanzas o desplazamientos.

El aparato sólo se transportará estando colocado el seguro de transporte. Para ello hay que desmontar el panel posterior «**D**» del aparato y ejecutar las operaciones en el orden inverso al descrito en los puntos anteriores.

Asentar el aparato

! El aparato debe fijarse y asentarse firmemente sobre sus cuatro soportes, no debiendo oscilar.

En caso necesario, nivelar y estabilizar el aparato operando sobre los soportes regulables de la máquina.

- Suelte las contratuercas de los soportes.
- Corrija la altura de los soportes.
- Apriete firmemente las contratuercas a fin de evitar que los ajustes efectuados en los soportes puedan modificarse fortuitamente.

Conexión a la red de agua (fig. 3)

Para la alimentación de agua se requiere un tubo de alimentación de agua fría de uso corriente en hogares (incluido; dos tubos en el caso de los modelos de agua caliente), con una presión mínima de red de 1 bar.

En caso de que la presión de red del agua fuera superior a 10 bares, hay que intercalar una válvula reductora de la presión entre el aparato y la alimentación de agua.

! El aparato debe conectarse a la red de alimentación de agua usando tubos de alimentación nuevos. Los tubos de alimentación viejos no se deben reutilizar.

! ¡No acoplar el aparato a una batería mezcladora sin presión de un calentador de agua! En caso de duda deberá encomendarse el montaje y acoplamiento del aparato a las redes de alimentación de agua y desagüe a un técnico especialista del ramo.

! **¡Atención!** Los empalmes o acoplamientos entre el aparato y la red de agua soportan la máxima presión. ¡Verifique la estanqueidad del circuito abriendo a tope el grifo del agua!

! Retirar solamente el filtro que se encuentra en el extremo de la electroválvula para efectuar su limpieza (véase «Limpieza / Mantenimiento / Protección antiheladas»). El otro filtro, que se enrosca al grifo de agua, debe limpiarse en el propio tubo (no es desmontable).

! Con objeto de prevenir posibles daños ocasionados por fugas de agua e incluso inundaciones, deberá cerrarse siempre el grifo del agua tras concluir los ciclos de trabajo del aparato e imperativamente en ausencias prolongadas.

! Apretar sólo a mano las contratuercas de plástico de los empalmes del tubo.

Desagüe del aparato (fig. 4)

- ! Al montar y acoplar el aparato a la red de desagüe, prestar atención a que el tubo no esté doblado ni estrangulado. ¡No tirar tampoco del tubo!
- ! En caso de efectuar el desagüe a través de un lavabo, hay que asegurar que el tubo de

evacuación no pueda desplazarse de su sitio. Verificar así mismo la rápida evacuación del agua a través del desagüe del lavabo. Cerciorarse de que el tapón del lavabo no esté colocado. **¡Peligro de inundación!**

Conexión a la red eléctrica

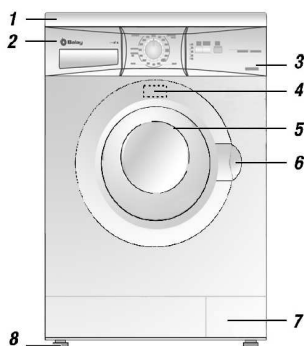

- ! El aparato sólo se deberá conectar a una red eléctrica de corriente alterna a través de una toma de corriente reglamentaria y provista de puesta a tierra.
- ! Los valores de la tensión de conexión que figuran en la placa de características deberán coincidir con los de la red eléctrica en el lugar de emplazamiento del aparato.
- ! Los valores de conexión, los fusibles o el interruptor automático necesarios figuran en la placa de características del aparato.
- ! Cerciorarse de que la toma de corriente y la clavija (enchufe) de toma de corriente del aparato son compatibles y que existe una puesta a tierra reglamentaria.
- ! No deberán usarse enchufes, tomas o acoplamientos múltiples ni tampoco cables de prolongación.
- ! En caso de utilizar un interruptor de corriente diferencial, sólo podrá usarse uno provisto del símbolo . Sólo este tipo de interruptor de protección asegura el cumplimiento de las normas actuales válidas.
- ! Extraer la clavija (enchufe) de toma de corriente del aparato, de la toma de corriente de la red eléctrica, tomándola sólo por el cuerpo del enchufe.
- ! No extraer la clavija (enchufe) de toma de corriente del aparato, con las manos húmedas o mojadas!

Conozca su nuevo aparato

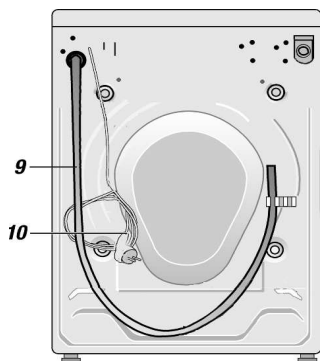

1. Placa protectora (tapa)
2. Cubeta del detergente y aditivos
3. Cuadro de mandos
4. Placa de características
5. Puerta de carga
6. Manecilla para apertura de la puerta de carga
7. Bomba de vaciado de agua
8. Soportes regulables para nivelar el aparato



9. Tubo de vaciado de agua
10. Clavija (enchufe)
11. Selector de programas
12. Pilotos indicadores del estado de la lavadora
13. Teclas de selección de función (**según modelo**):
 - «**redu. centrif.** $\frac{1200 \downarrow}{600}$, $\frac{1000 \downarrow}{600}$, ... »
 - «**flot** 
 - «**extra** 
 - «**rápido**»
 - «**plancha fácil**»
 - «**prelavado**»
 - «**pausa**»
14. Tecla «**inicio** 

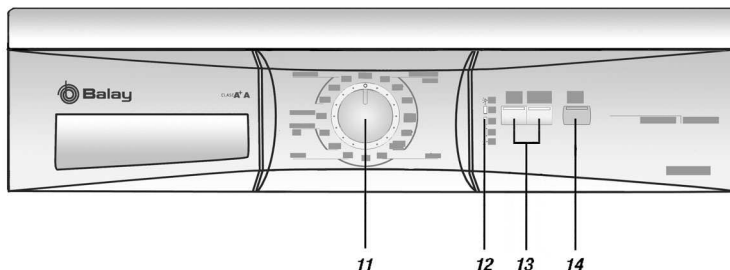

Selector de programas

Con el **selector de programas** se seleccionan y ajustan los programas. Para ello deberá girarse el mando y colocarse la marca de ajuste en el programa seleccionado.

Programas de lavado (según modelo):

«resistentes/algod.»

Ropa blanca muy sucia, 90 °C: tejidos resistentes de algodón o lino (lavado intensivo).

60 °C extra: programa de ahorro de energía. La mayor duración del ciclo de lavado reduce los consumos de energía.

Ropa blanca y de color, tejidos resistentes y colores sólidos, 60 °C + prelav.: prendas resistentes de colores sólidos muy sucias.

Mix, 30 °C: prendas de algodón y delicados; se pueden lavar juntos distintos tipos de ropa.

Ropa de color, frío, 40, 60 °C: tejidos resistentes.

«sintéticos»

Delicados, frío, 40, 60 °C (sintéticos): tejidos delicados de algodón, sintéticos o mixtos.

«delicado»

Tejidos muy delicados, frío: tejidos de algodón, sintéticos o mixtos, cortinas. No centrifuga entre los ciclos de aclarado.



«lana/lã»

Lana, 30 °C, frío: prendas de lana o tejidos mixtos de lana lavables a máquina.

Programas adicionales

aclarado – : ciclo de aclarado con centrifugado poco enérgico. Válido también para prendas delicadas.

centrifug. adicional – : ciclo de centrifugado; el agua de lavado o de aclarado es evacuada antes de centrifugar las prendas.

vaciado – : vaciado del agua de aclarado tras haber seleccionado un programa de lavado con la opción «flot ».

! La velocidad máxima de centrifugado es limitada electrónicamente en los programas «sintéticos», «delicado» y «lana/lã».

Teclas de selección de funciones e inicio

flot : la ropa permanece sumergida en el agua del último aclarado.

redu. centrif.  $\frac{1200}{600}$, $\frac{1000}{600}$, ...: velocidad de centrifugado reducida (valores según modelo).



 extra: se efectúa un ciclo extra de aclarado.

rápido: el ciclo de lavado se acorta.

menos plancha: la ropa queda suelta en el tambor para evitar arrugas.

prelavado: se efectúa un ciclo de prelavado.

pausa: el programa en curso es interrumpido.

inicio : Se activa el programa seleccionado. El piloto «-» se ilumina.

! Por motivos de seguridad, la máquina no se pone en marcha mientras la puerta de carga no está correctamente cerrada.

Detergentes y aditivos

Pueden utilizarse todos los detergentes de uso corriente para lavadoras automáticas.

! ¡No utilizar detergentes con disolventes en la lavadora! ¡Peligro de explosión!

! No utilizar aditivos, sprays limpiadores o quitamanchas en las inmediaciones del aparato, pues pueden causarles desperfectos.

! Guardar los detergentes y aditivos en un lugar seguro, fuera del alcance de los niños.







Cantidad de detergente

Sólo la dosis correcta del detergente es la garantía para obtener unos buenos resultados en el lavado. Observe las recomendaciones del fabricante.

Primer ciclo de lavado

Efectuar el primer ciclo de lavado sin ropa en la máquina para eliminar los restos de agua que aún pudiera haber en el interior del tambor como resultado de las pruebas realizadas en fábrica.

- Eche aproximadamente 2 litros de agua y medio vaso graduado de detergente normal en la cámara II de la cubeta detergente.

- Coloque el selector de programas en «**resistentes/algod. 90°C**». El indicador «-» parpadea.
- Pulse la tecla de «**inicio** ». El indicador «-» se ilumina de forma fija.
- Cuando el piloto «->» parpadee, coloque el selector de programas en «**stop**».

Preparar la ropa para el lavado

Clasificar la ropa

- Clasifique la ropa según los símbolos que figuran en las etiquetas.

! Los géneros de punto hechos de lana o con compuesto de lana tienen que incorporar la indicación «No encoge» o «Lavable a máquina».

Las prendas que incorporen el siguiente símbolo no deberán lavarse en la lavadora: 

- Clasifique la ropa por colores. Lave separadamente las prendas blancas y de color, pues de lo contrario la ropa blanca puede teñirse de color.

! Si las prendas de color son nuevas, es aconsejable lavarlas por separado. **Peligro de coloración.**

- Clasifique la ropa en función de la máxima carga admisible de la lavadora. No sobrecargue la máquina, ya que se reduce considerablemente su rendimiento y el resultado del lavado.

Máxima carga admisible de la máquina para el lavado:

resistentes/algod.	6,00 kg
 sintéticos	3,00 kg
delicado, lana/lã	2,00 kg

Consejos prácticos

! Retire todos los cuerpos extraños y objetos metálicos (imperdibles, grapas, clips...) de la ropa.

! Elimine la arena acumulada cepillando las prendas.

! Cierre las cremalleras y abotone las fundas.

- Lave la ropa muy delicada (pantys, cortinas...), así como las prendas muy pequeñas (calcetines, pañuelos...), en una red o funda de cojín o almohada.
- Dé la vuelta a los pantalones, géneros de punto y tricotados (camisetas, sudaderas...).
- Preste atención a que los sujetadores con elementos insertados (aros, etc.) sean apropiados para el lavado en lavadora.

! Introduzca los sujetadores con elementos insertados en una funda de cojín, dado que los elementos insertados se pueden desprender durante el lavado y caer a través de las perforaciones del tambor, ocasionando daños en la lavadora.

Eliminar manchas

Las manchas deberán tratarse o eliminarse, en lo posible, inmediatamente después de producirse, con agua y jabón. No frotar o restregar fuertemente sobre la ropa. Las manchas fuertemente adheridas y ya reseca a veces sólo desaparecen al cabo de varios lavados.

Cargar la ropa (fig. 5)

Abrir la puerta

- Tire de la manecilla hacia afuera.

Introducir la ropa

- ! Las prendas que hubieran sido tratadas previamente con detergentes con disolventes, por ejemplo agentes quitamanchas, etc., deberán secarse al aire libre antes de ser lavadas. **¡Peligro de explosión!**
- ! Antes de introducir la ropa en la lavadora, asegúrese de que no hay cuerpos extraños en el interior del tambor ni animales encerrados.
- Introduzca la ropa extendida y desdoblada en el tambor, mezclando las prendas grandes y pequeñas.

Cerrar la puerta



- ! Prestar atención a que no queden prendas enganchadas o aprisionadas entre la puerta de carga y la junta de goma.
- Cerrar la puerta de carga presionándola contra el bastidor del aparato, hasta que el cierre de la puerta enclave de modo audible.

Echar detergente



- Eche detergente sin superar la marca de máximo llenado.
 - Cámara I: Detergente para el prelavado.
 - Cámara II: Detergente para el lavado principal, descalcificador, sal quitamanchas...
 - Cámara ☼: Aditivos para el último aclarado, por ejemplo suavizantes.
- Abra el grifo de agua.

Lavar la ropa



Poner en marcha un programa

- Coloque el selector de programas en el programa deseado. El indicador «-

Modificar un programa seleccionado

- Coloque el selector de programas en el programa de lavado deseado. El indicador «-
- Pulse la tecla «**inicio** 

Interrumpir un programa de lavado



- Coloque el selector de programas en «
- Pulse la tecla «**inicio** 

Fin del programa de lavado / Retirar la ropa

El indicador «→» parpadea.

- Coloque el selector de programas en «**stop**».

Si «**flot** » ha sido seleccionado:

- Seleccione un programa adicional («» o «») para vaciar el agua.
- Pulse la tecla «**inicio** ».
- Tras concluir el programa adicional seleccionado, coloque el selector de programas en «**stop**».

Retirar la ropa de la máquina

- Cierre el grifo de agua.
- Abra la puerta.
 - ! La puerta de carga de la lavadora no se puede abrir durante el ciclo de lavado. Para abrir la puerta, espere a que el indicador «→» parpadee o coloque el selector de programas en «**stop**» y espere al menos 2 minutos.
- Retire la ropa de la máquina.
 - ! Retire los cuerpos extraños y objetos metálicos (clips, monedas...) que pudiera haber acumulados en el interior del tambor o en la junta de goma. **¡Peligro de oxidación!**

Deje la puerta de carga del aparato abierta, para que el aire pueda circular por su interior y lo seque.

! Antes de realizar cualquier trabajo de mantenimiento en el aparato, deberá desconectarlo de la red eléctrica y cerrar el grifo del agua.

Limpieza exterior del aparato

! ¡No utilizar disolventes! Estos productos pueden causar desperfectos en los elementos del aparato, forman vapores tóxicos, son nocivos para la salud y pueden provocar explosiones.

! ¡No limpiar el aparato proyectando contra el mismo un chorro de agua!

Limpiar el cuerpo del aparato y los mandos sólo con agua jabonosa templada o un agente de limpieza de uso corriente. No emplear productos abrasivos o agresivos. Secarlo con un paño suave.

Limpiar la cubeta del detergente

- Extraer la cubeta completamente del aparato presionando hacia abajo la pieza móvil.
- Limpiar todas las piezas y elementos bajo el chorro de agua del grifo.
- Volver a colocar la cubeta en el aparato.

Descalcificar el aparato

! Los agentes descalcificantes contienen ácidos que pueden atacar los componentes del aparato o provocar decoloraciones en la ropa. Observe estrictamente las instrucciones del fabricante.

Limpiar el tambor

Las manchas de óxido originadas por objetos metálicos han de ser tratadas con detergentes que no contengan cloro (¡observe la descripción de los componentes que figuran en el envase de los detergentes!). ¡No usar nunca estropajo de acero!

Limpiar la bomba de vaciado de agua

La limpieza es necesaria:

- Si la bomba de evacuación ha quedado bloqueada por cuerpos extraños (botones, grapas, clips...), o si el agua usada no puede ser evacuada.
- Después de lavar ropa que suelta abundante pelusa.

Antes de limpiar la bomba de evacuación hay que vaciar el agua que pudiera haber en el interior del aparato. En caso de estar obstruida la bomba, pueden salir hasta 20 litros de agua.

Procedimiento

- Coloque el selector de programas en «**stop**».
- Abra la trampilla de servicio de la parte frontal de la lavadora.

! **¡Peligro de quemadura!** Dejar enfriar el agua de lavado usada.

- Desenrosque la tapa de la bomba sin retirarla completamente para que el agua salga poco a poco. Cuando el recipiente esté lleno, cierre la tapa de la bomba de evacuación. Repita las mismas operaciones hasta que deje de salir agua. Retire los restos de agua que pudieran haber caído al suelo mediante un paño adecuado.
- Desenrosque completamente la tapa de la bomba de evacuación.
- Retire los cuerpos extraños y las pelusas que pudiera haber acumulados. Limpie el recinto interior de la bomba. Las aletas deben moverse.
- Enrosque y fije la tapa de la bomba de evacuación en su sitio. Asegúrese de que está bien cerrada.
- Vuelva a colocar la trampilla de servicio en su posición.
- Vierta 2 litros de agua en la cubeta del detergente y ejecute el programa adicional «**لمسح**». De este modo se evita que en el próximo lavado se evacúe detergente sin haber sido usado.



Limpiar los filtros en la toma de agua del aparato

Los filtros en la toma de agua del aparato tienen que limpiarse cuando, estando abierto el grifo, no entra agua en absoluto o sólo muy poca cantidad en el aparato.

Los filtros se encuentran emplazados en el racor de empalme que une el tubo de alimentación de agua del aparato con el grifo de agua de la red, así como en la conexión de la electroválvula, en la parte posterior del aparato.

Procedimiento

○ Evacúe primero la presión del agua del tubo de alimentación:

1. Cierre el grifo de agua.
2. Coloque el selector de programas en cualquier programa de lavado (excepto «/ »),
3. Pulse la tecla «**inicio** ». Haga funcionar el programa al menos durante 1 minuto.
4. Coloque el selector de programas en «**stop**».



- Desenrosque el tubo de alimentación del grifo de agua. Enjuague el filtro bajo el chorro de agua del grifo.
- Enrosque nuevamente el tubo en el grifo.
- Retire el tubo de alimentación de agua de su empalme de la parte posterior del aparato.
- Retire el filtro con ayuda de unos alicates de boca plana; límpielo y volverlo a montar en su emplazamiento.
- Enrosque y fije el tubo a su acoplamiento.
- Abra el grifo y cerciórese de que no se producen fugas de agua.
- Cierre el grifo del agua.

Protección antiheladas

Evacuar el agua de la bomba de vaciado:

Ver «Limpiar la bomba de vaciado de agua».

Evacuar el agua del tubo de entrada:

- Cierre el grifo del agua.
- Desenrosque el tubo de alimentación del grifo del agua. Introduzca el extremo del tubo en un recipiente.
- Seleccione un programa de lavado cualquiera (excepto « / ») durante 40 segundos. El agua contenida en el tubo es evacuada.
- Vuelva a enroscar el tubo al grifo de agua cerrado.





Características técnicas

Anchura	59,5 cm
Altura	85,0 cm
Profundidad	56,0 cm
Peso	aprox. 70 kg

Capacidad del tambor	según la placa de características
Tensión de la red eléctrica	
Fusible	
Presión del agua de red	

Pequeñas averías de fácil solución

! Las reparaciones que fuera necesario efectuar en los aparatos eléctricos sólo podrán ser ejecutadas por electricistas o técnicos especializados del ramo. Las reparaciones erróneas o incorrectas pueden implicar serios peligros u ocasionar importantes daños al usuario.

Avería	Posible causa / Forma de subsanarla
El indicador de funcionamiento no se ilumina	El enchufe del aparato no está acoplado o está mal asentado en la toma de corriente de red. El fusible de red ha saltado. Corte del suministro de corriente eléctrica.
Corte del suministro de corriente eléctrica	En caso de cortes de corriente o averías en el aparato, puede realizarse un vaciado de emergencia del agua para poder extraer la ropa de la máquina; ver «Limpiar la bomba de vaciado de agua».
No se inicia el ciclo de lavado	La tecla «inicio 
No se ve el agua en el tambor	No se trata de una avería. El agua permanece en el interior del aparato, debajo de la zona visible. El control electrónico reduce los consumos manteniendo todas las prestaciones.
El resultado del lavado no es satisfactorio	El grado de suciedad de la ropa es superior al normal. La dosificación del detergente es insuficiente. Dosificar el detergente según las instrucciones del fabricante. Seleccionar el programa de lavado más adecuado para la ropa.
Por la cubeta del detergente sale espuma	Se ha usado demasiado detergente. Desconectar el aparato durante unos 5 - 10 minutos. Para detener la formación de espuma, poner en la cubeta del detergente una cuchara sopera de suavizante mezclada con medio litro de agua. Reducir la dosis de detergente en el siguiente lavado.
Se ve espuma tras el último aclarado	Algunos detergentes tienden a formar gran cantidad de espuma, aunque esto no influye en los resultados del aclarado.
Ruidos extraños en el motor	No se trata de una avería. Durante la fase de calentamiento, el motor emite ruidos propios de la puesta en marcha.
Ruidos en la bomba	No se trata de una avería. Estos sonidos son característicos de la puesta en marcha y del desagüe de la bomba de vaciado.
La máquina vibra al lavar y centrifugar	El seguro de transporte no ha sido desmontado. Observe las instrucciones de instalación. Los soportes regulables de la máquina no se fijaron durante la instalación. Nivelar la máquina y fijar los soportes según las instrucciones de instalación.
El aparato no centrifuga o no evacúa el agua usada	La bomba de vaciado está obstruida, ver «Limpiar la bomba de vaciado de agua»; el tubo de vaciado está doblado u obstruido (los indicadores « 
La puerta de carga no se puede abrir	Función de seguridad activada. Opción «flot 
No entra agua en la lavadora	El grifo del agua está cerrado. Los filtros de la toma de agua están sucios (los indicadores « 
Todos los indicadores se iluminan	Protección de seguridad activada. Cierre el grifo de entrada y póngase en contacto con el Servicio de Asistencia Técnica.
El indicador « 	

Servicio de Asistencia Técnica

- Antes de llamar al Servicio de Asistencia Técnica, asegúrese de que no puede solucionar la avería por sí mismo (ver «Pequeñas averías de fácil solución»).

De esta forma se evitará usted gastos innecesarios, ya que la garantía no cubre los casos en los que realmente no hay avería, ni aquellos en los que el Servicio Técnico se desplaza solamente para dar instrucciones.

Cuando la avería consista en un problema de instalación o en solicitar instrucciones acerca del funcionamiento de la máquina, llame al teléfono del Centro de Atención al Usuario (CAU) que se encuentra en la portada, pues este tipo de problemas no está cubierto por la garantía.

! Si a pesar de estas indicaciones no se hubiera eliminado la avería, deberá desconectarse el aparato, retirar el enchufe de la toma de corriente y cerrar el grifo de agua, avisando al Servicio de Asistencia Técnica.

La dirección y el número de teléfono del Servicio de Asistencia Técnica más próximo a su domicilio figuran en el directorio de Centros y Servicios

Posventa adjunto. Además, existe un número de teléfono centralizado al cual puede dirigirse desde cualquier punto de España:

902 351 352

No olvide indicar el número de producto (**E-Nr**) y el de fabricación (**FD**), que se encuentran en la placa de características del aparato, emplazada en el interior del marco de la puerta de carga.

Anote aquí los números de su aparato:

E-Nr. _____	FD _____
Nr. producto	Nr. fabricación

Contribuya a evitar viajes y desplazamientos inútiles de nuestros técnicos señalando los números de producto y de fabricación correctos, explicando además cómo se manifiesta el fallo con la máxima exactitud posible. Esto le ahorrará gastos innecesarios.

Consumos

Programa	Carga de ropa	Consumos **		
		Energía	Agua	Duración
resistentes/algod. 40 °C	6,00 kg*	0,85 kWh	58 l	110 min
resistentes/algod.60 °C	6,00 kg	1,40 kWh	57 l	125 min
resistentes/algod.60 °C extra	6,00 kg*	1,02 kWh	47 l	135 min
resistentes/algod. 90 °C	6,00 kg	2,10 kWh	62 l	125 min
sintéticos 40 °C	3,00 kg*	0,55 kWh	48 l	75 min
delicado frío	2,00 kg	0,28 kWh	44 l	44 min
lana/lã 30 °C	2,00 kg*	0,20 kWh	32 l	53 min

* Programas de ensayo según norma EN 60456 e IEC 456.

** Los valores de consumo facilitados solo son orientativos y pueden divergir de los medidos realmente en función de la presión, el grado de dureza y la temperatura del agua, la temperatura del recinto donde se ha instalado la lavadora, el tipo y la cantidad de ropa, el detergente usado, las fluctuaciones de tensión que se produzcan en la red eléctrica y las funciones adicionales seleccionadas.

Para la protección del medio ambiente utilizamos papel reciclado.



BSH ELECTRODOMÉSTICOS ESPAÑA, S.A.
Itaroa 1
31620 Huarte – Pamplona (Navarra), España

3TS758A / ...
8702 es
9000194132