

SIEMENS

Brugsanvisning

Bruksanvisning

Bruksanvisning

Käyttöohje

Instrucciones de uso

Инструкция по эксплуатации

da

no

sv

fi

es

ru

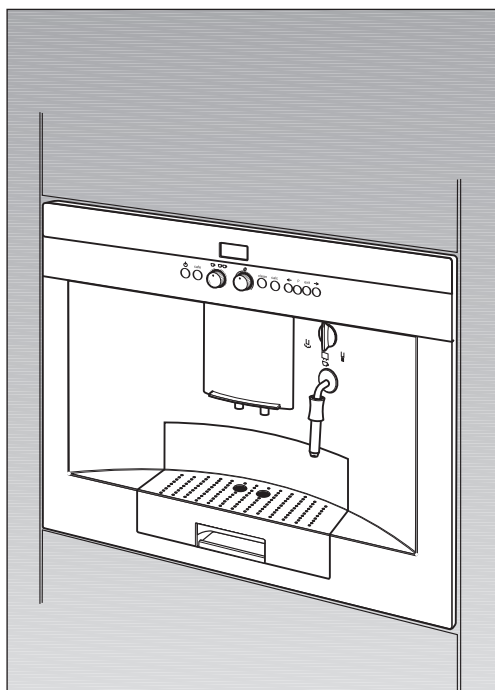

TK 68E 570

Indhold

Bortskaffelse	4
Følgende skal absolut iagttages	5
Sikkerhedshenvisninger	5
Inden ibrugtagning første gang	6
Påfyldning af system	6
Alarmindikator	7
Brygning	10
Generelt	10
Brug af espresso- eller kaffebønner	10
Indstilling af kværn	10
Brug af malede espresso- eller kaffebønner	11
Tilberedning af varmt vand	11
Damp til opvarmning af drikke	12
Damp til opskumning af mælk	12
Ændring af indstillinger/programmering	13
Programmering	13
Sprog	14
Vandets hårdhedsgrad	14
Filter	15
Temperatur	15
Aktuelt klokkeslæt	15
Timer	16
Energispare-funktion	16
Visning af antal brygninger	16
RESET funktion	16
Systemmeddelelser	17
Rengøring	18
Afkalkning	21
Afhjælp selv små driftsforstyrrelser	23
Garanti	24
Norsk	25
Svenska	47
Suomi	70
Español	92
Русский	119

Alarmindikator

- 1 Knap 
- 2 Brygning **cafe**
- 3 Drejeknap til indstilling af påfyldningsmængde  / 
- 4 Display med funktionsknapper (**4b**)
- 5 Drejeknap til indstilling af kaffestyrke 
- 6 Rengøringsknap **clean**
- 7 Afkalkningsknap **calc**
- 8 Funktionsvælger (kaffe, damp, varmt vand)
- 9 Netafbryder **0/I**
- 10 Drejeknap kaffe malestyrke
- 11 Taste til at oplåse udtrækket
- 12 Kaffeudløb indstillelig i højden
- 13 Svingbar dyse (skum, damp, varmt vand) – kan kommes i opvaskemaskine
 - a Rør
 - b Dyse
- 14 Låge på bryggeenhed
- 15 Beholder til malet kaffe med låg = beholder til rengøringstablet
- 16 Bønnebeholder med aromalåg
- 17 Filter (ekstratilbehør)
- 18 Låg til vandbeholder
- 19 Aftagelig vandbeholder
- 20 Kaffegrumsbeholder (kan kommes i opvaskemaskine)
- 21 Skvulpebeskyttelse
- 22 Spildbakke (til restvand)
- 23 Gitter
- 24 Kontakter

Maskindele

Bortskaffelse

Brug genbrugsordningerne for emballage og ældre apparater og vær med til at skåne miljøet. Er der tvivl om ordningerne og hvor genbrugspladserne er placeret, kan kommunen kontaktes.



Dette apparat er mærket iht. bestemmelserne i det europæiske direktiv 2002/96/EF om affald af elektrisk og elektronisk udstyr (waste electrical and electronic equipment – WEEE). Direktivet indeholder bestemmelser mht. retur og brug af gammelt elektrisk og elektronisk udstyr, der gælder i hele EU området.

Følgende skal absolut iagttages

Læs brugsvejledningen omhyggeligt igennem og opbevar den på et sikkert sted!

Denne maskine er beregnet til husholdninger og forarbejdning af normale husholdningsmængder og ikke til erhvervsmæssig brug.

⚠ Risiko for elektrisk stød

Apparatet må kun tilsluttes og anvendes i henhold til angivelserne på typeskiltet.

Må kun tages i brug, hvis ledningen og maskinen er ubeskadigede.

Maskinen må kun anvendes indendøre ved rumtemperatur.

Hold børn væk fra maskinen. Hold øje med børn for at forhindre, at de leger med maskinen.

Personer (også børn) med reduceret fysisk registreringsevne eller psykisk evne eller med manglende erfaring og viden må ikke betjene maskinen, medmindre de er under opsyn eller er blevet instrueret i brugen af maskinen af en person, der er ansvarlig for din sikkerhed.

Træk omgående netstikket ud ved fejl på maskinen.

Maskinen må aldrig kommes i vand.

For at undgå risici må reparationer på maskinen, som fx udskiftning af en beskadiget tilledning, kun udføres af vor kundeservice.

Udtræk med maskine må ikke anvendes til at fralægge tunge dele og må ikke belastes.

Stik ikke fingrene ind i maleværket.

⚠ Risiko for skoldning!

Grib udelukkende om dysens **13** plastdel. Ret aldrig dysen **13** mod personer! Dysen **13** kan sprøjte i starten ved udtag af damp eller varmt vand.

⚠ Kvæstelsesfare!

Skub udtræk med maskine forsigtigt tilbage, så hverken fingre eller hænder kommer i klemme på nogen måde.

Sikkerhedshenvisninger

Inden ibrugtagning første gang

Generelt

Kom kun rent vand og fortrinsvis espressokaffebønner eller kaffebønneblandinger beregnet til kaffemaskiner i de passende beholdere.

Anvend ikke glaserede, karamelliserede eller med anden form for sukker behandlede kaffebønner. Forårsager tilstopning af kvæmen.

Mål det anvendte vands hårdhedsgrad ved hjælp af vedlagte teststrimmel. Vises en anden værdi end hårdhedsgrad 3, programmeres maskinen i overensstemmelse hermed efter ibrugtagning (se side 14).

Man kan også få oplysninger om vandets hårdhedsgrad ved at kontakte de lokale myndigheder (vandforsyning).

Ibrugtagning

COFFEE

- Tryk tasten **11** fremad og træk udtræk med maskine ud.
- Sæt spiralkablet i rammen.
- Fyld koldt, rent vand **19**. Markeringen „max“ iagttages.
- Fyld kaffebønner i bønnebeholderen **16**.
- Indstil hovedafbryderen **9** på **I**.
- Skub udtræk ind igen.
- Indstil funktionsvælgeren **8** på ☐.
- Tryk knappen **1**.

i Maskinen er **driftsklar**, når lysringene på knappen **1** og knappen **cafe 2** lyser grønt.

Bemærk: Den første kop kaffe, der brygges ved første ibrugtagning, eller efter at maskinen har været ude af drift i en længere periode, bør ikke drikkes. Den har ikke udviklet den fulde aroma.

Påfyldning af system

FILL UP // PRESS
PIPE-SYS // CAFE

PIPE-SYS
FILLS UP

I enkelte tilfælde skal vandledningssystemet i maskinen af fabrikkationsgrunde fyldes ved første ibrugtagning:

- Knappen **cafe 2** trykkes.

Indstilling af sprog

SPRACHE
DEUTSCH

Ændring af sproget i displayet til det ønskede valgbare sprog:

- Tryk på knappen **P** på displayet **4** i mindst 3 sekunder.
- Tryk på knappen **P**, til displayet blinker.
- Vælg det ønskede sprog med **←** eller **→**.
- Tryk på knappen **P** for lagring af sproget.
- Tryk på knappen **exit**.

Alarmindikator



Hovedafbryder 9

Strømmen slås til og fra med hovedafbryderen **9** på maskinens bagside.

Når hovedafbryderen er tændt, lyser lysringen grønt på knappen **1**. Maskinen står på „stand-by“.

OBS

*Tryk ikke på hovedafbryderen under driften.
Sluk først maskinen, når den står på „stand-by“.*

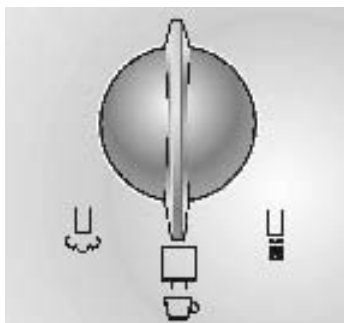

Funktionsvælger 8

Vælg funktionerne kaffe, varmt vand eller damp ved at dreje funktionsvælgeren **8**.

⚠ Risiko for skoldning!

*Det kan sprøjte lidt efter indstilling af .
Dampudslippet er meget varmt.*

Indstillingerne vises i displayet:

Funktion kaffe 

Funktion varmt vand 

Funktion damp 

Display-visninger under den korte opvarmning for dampudtag.

COFFEE

WATER
ON

UNIT IS // MIND THE
HEATING // STEAM

STEAM
ON

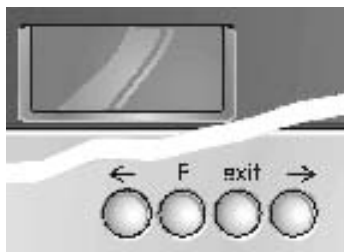

Display 4

I displayet **4** vises maskinens indstillinger, løbende processer og meddelelser.

Standardindstillingerne af maskinen er programmeret på fabrikken. Disse indstillinger kan ændres – se kapitel „Indstilling/Programmering“.

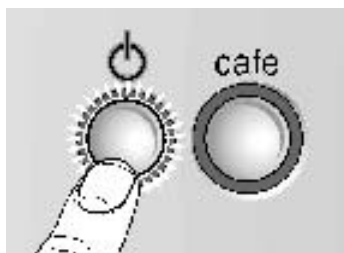

Knap \odot 1

Med knappen \odot **1** tændes maskinen, eller der skiftes til „stand-by“.

Efter tryk på knappen \odot **1** varmer maskinen op og skyller herefter. Lysringen på knappen \odot **1** blinker under den aktiverede funktion.

Maskinen skyller ikke, hvis:

- den stadigvæk har været varm ved aktiveringen eller
- der ikke er brygget kaffe før skift til „stand-by“.

Opvarmning og skylning vises i displayet.

UNIT IS
HEATING

UNIT IS
RINSING

Under kaffebrygningen har knappen \odot **1** en **Stopp**-funktion. Ved tryk på knappen \odot **1** stoppes brygningen før tiden.

i 4 timer efter sidste kaffebrygning indledes skylningen, og der skiftes automatisk til „stand-by“. Disse indstillinger kan ændres – se kapitel „Indstilling/Programmering“.

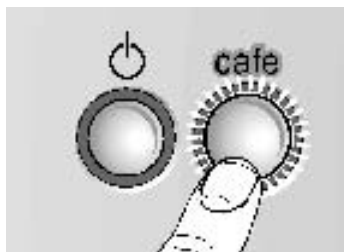

Brygning cafe 2

Der kan brygges kaffe eller espresso ved at trykke på knappen **cafe 2**. Under brygningen blinker den grønne lysring.

Kaffebrygningen afbrydes før tiden, når der igen trykkes på knappen **cafe 2**.



ESPRESSO

2
ESPRESSO

Drejeknap til indstilling af påfyldningsmængde 3

☞ / ☞☞

Med drejeknappen ☞ / ☞☞ 3 indstilles væskemængden.

Vælg mellem 6 forskellige portionsstørrelser ved at dreje drejeknappen mod venstre:

SMALL ESPRESSO

ESPRESSO

SMALL COFFEE

COFFEE

LARGE COFFEE

XXL COFFEE

Ved at dreje drejeknappen mod højre vælges trinvis 2 kopper af 6 forskellige portionsstørrelser:

2 SMALL ESPRESSO

2 ESPRESSO

2 SMALL COFFEES

2 COFFEE

2 LARGE COFFEES

2 XXL COFFEES

Udløbet 12 har to udløbsdyser til 2 kopper.



NORMAL
PLUS

Drejeknap til indstilling af kaffestyrke 5 ☉

Den malede kaffemængde vælges med drejeknappen ☉ 5

VERY MILD

MILD

NORMAL

NORMAL PLUS

STRONG

VERY STRONG

Indstillet kaffestyrke vises i displayet.

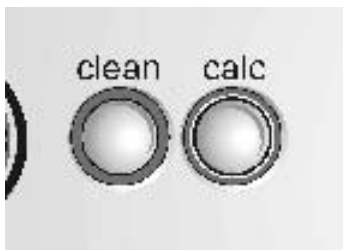

Rengøringsknap clean 6

Afkalkningsknap calc 7

Ved rengøringstasten **clean 6** og afkalkningstasten **calc 7** lyser ringen rødt, når maskinen skal rengøres eller afkalkes – se kapitel „Rengøring eller afkalkning“.

Brygning

Generelt

Hver kop kaffe brygges med friskmalet kaffe i denne espresso/kaffemaskine.

Brug fortrinsvis bønneblandinger beregnet til espresso- eller kaffemaskine. Opbevares køligt, lufttæt og tæt lukket, kan også dybfrysese. Frose kaffebønner kan også males.

Brug af espresso- eller kaffebønner

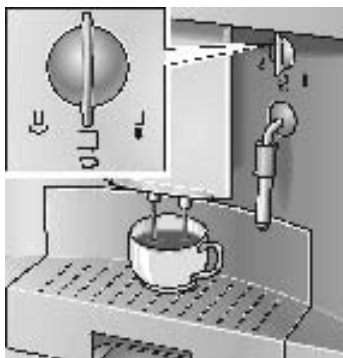

Funktionsvælgeren **8** skal stå på ☐.

- ☐ Med drejeknappen ☐ / ☐☐ **3** indstilles den ønskede kaffemængde og antallet af kopper.
- ☐ Indstil kaffestyrken med drejeknappen **0 5**.
- ☐ Placér koppen eller kopperne under udløbet **12**. Tilpas udløbshøjden **12**, om nødvendigt.
- ☐ Knappen **cafe 2** trykkes. Brygningen foregår automatisk.

Tip: Ønskes 2 kopper indstilles samtidigt **STRONG** eller **VERY STRONG**.

i Brygningen kan stoppes før tiden ved at trykke på knappen **cafe 2** eller knappen ☐ **1**.

Bemærk: Fremkommer meldingen **ADD BEANS** i displayet, selv om bønnebeholderen er fuld, skal maleværket fyldes automatisk.

- ☐ Tryk en gang til på tasten **cafe 2**.
- ☐ Indstil den malede kaffes malestyrke ved at trykke på knappen **10**.

OBS

Indstil kun malestyrken, når kværnen er i drift! Ellers er der risiko for, at maskinen beskadiges.



- ☐ Tryk tasten **11** fremad og træk udtræk med maskine ud.
- ☐ Knappen **cafe 2** trykkes.
- ☐ Drej drejeknappen i den rigtige retning til indstilling af malestyrken, når kværnen løber: Jo mindre prikkerne er, jo finere malet kaffe.
- i** En ny indstilling mærkes først ved den 2. eller 3. kop kaffe.
- ☐ Skub udtræk ind igen.

Indstilling af kværn

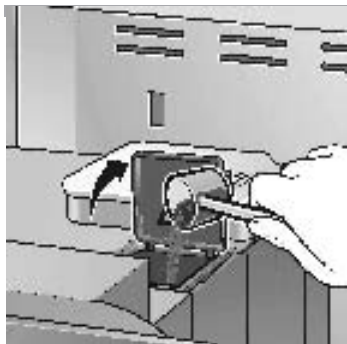

Brug af malede espresso- eller kaffebønner



- Med drejeknappen  /  **3** indstilles den ønskede påfyldningsmængde.
- Placér koppen eller kopperne under udløbet **12**. Tilpas udløbshøjden **12**, om nødvendigt.
- Tryk tasten **11** fremad og træk udtræk med maskine ud.
- Kom **en til to** strøgne måleskeer af mellemfint malet kaffe i beholderen til malet kaffe **15**.

OBS

*Kom ikke hele kaffebønner eller pulverkaffe i beholderen!
Kom maksimum to måleskeer malet kaffe i beholderen.*

- Låget på beholderen til malet kaffe **15** lukkes.
- Skub udtræk ind igen.
- Knappen **cafe 2** trykkes.
- i** Gentag fremgangsmåden for brygning af endnu en kop kaffe af malet kaffe.

Bemærk: Hvis der ikke tappes kaffe inden for 90 sekunder, tømmes bryggekommeret automatisk for at forebygge overfyldning. Maskinen skyller.

Tilberedning af varmt vand

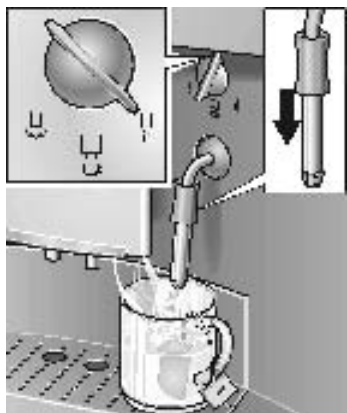

- Hylstret **a** på dysen **13** skubbes **nedad**.
- Placér en passende kop under dysen **13**.
- Drej funktionsvælgeren **8** på  og fyld koppen.

⚠ Risiko for skoldning!

Efter indstilling af  kan det sprøjte lidt.

Dampudslippet er meget varmt.

*Undgå kontakt med dysen **13** eller at rette den mod personer.*

- Afslut tilberedningen ved at dreje funktionsvælgeren **8** tilbage på .

Damp til opvarmning af drikke

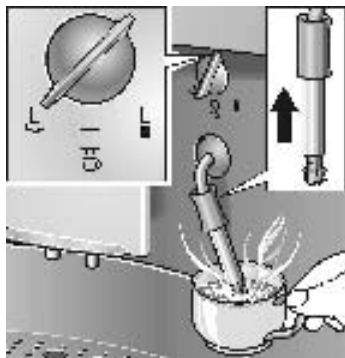

- Hylstret **a** på dysen **13** skubbes **opad**.
 - Kom dysen **13** dybt ned i væsken, der skal opvarmes.
 - Drej funktionsvælgeren **8** **langsomt** på ☽.
- Maskinen varmer op i ca. 20 sekunder. Herefter opvarmes væsken.

⚠ Risiko for skoldning!

Efter indstilling af ☽ kan det sprøjte lidt.

Dampudslippet er meget varmt.

*Undgå kontakt med dysen **13** eller at rette den mod personer.*

- Afslut tilberedningen ved at dreje funktionsvælgeren **8** tilbage på ☿.

Bemærk: Rengør straks dysen **13**, når den er afkølet. Det er vanskeligt at fjerne indtørrede rester.

Damp til opskumning af mælk

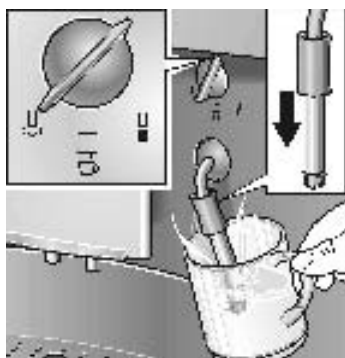

- Hylstret **a** på dysen **13** skubbes **nedad**.
 - Fyld koppen ca. $\frac{1}{3}$ med mælk.
 - Dyp dysen **13** ca. 1 cm ned i mælken.
 - Drej funktionsvælgeren **8** **langsomt** på ☽.
- Maskinen varmer op i ca. 20 sekunder. Herefter skummes mælken.

⚠ Risiko for skoldning!

Efter indstilling af ☽ kan det sprøjte lidt.

Dampudslippet er meget varmt.

*Undgå kontakt med dysen **13** eller at rette den mod personer.*

- Bevæg koppen langsomt kredsende.
- Afslut tilberedningen ved at dreje funktionsvælgeren **8** tilbage på ☿.

Bemærk: Rengør dysen **13**, så snart den er afkølet – se kapitel „Rengøring/Dyse rengøres“. Indtørrede rester er vanskelige at fjerne og gør det vanskeligt at skumme mælken.

Tip: Brug fortrinsvis kold mælk med et fedtindhold på 1,5 %.

Ændring af indstillinger/programmering

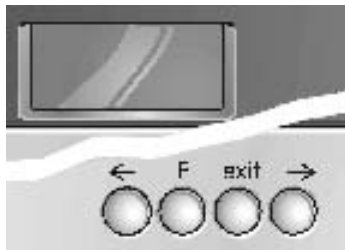

Maskinen er indstillet således på fabrikken, at kaffe-brygningen kan finde sted uden ekstra programmering.

Grundindstillingerne ændres ved hjælp af funktions-knapperne placeret under displayet **4**.

- ← Valgknap
- P Adgang til programmeringsfunktion
Lagring af indstillinger
- exit Afbrydelse af programmering
- Valgknap

OBS

Maskinen må ikke slukkes under programmeringen.

Ændringer overtages ellers ikke.

Grundindstillinger kan kun ændres, når maskinen er tændt.

Følgende grundindstillinger kan ændres:

- Sprog
- Vandets hårdhedsgrad
- Filter
- Temperatur
- Aktuelt klokkeslæt
- Timer-funktion
- Energisparefunktion

Fabriksindstillinger er markeret med gråt i dette kapitel – eksempel.

Programmering

SPRACHE
DEUTSCH

Sprog

SPRACHE
DEUTSCH

Fremgangsmåde for ændring af displayvisningen til et andet sprog:

- Tryk i mindst 3 sekunder på knappen **P** på displayet **4**.
- Tryk på knappen **P**, til displayet blinker.
- Vælg det ønskede sprog med **←** eller **→**.
- Tryk på **P** for lagring af indstillingen.
- Tryk på knappen **exit**. Tilbage til driftsklar.

i Der kan vælges mellem følgende sprog:

LANGUAGE
ENGLISH

LANGUE
FRANCAIS

LINGUA
ITALIANO

IDIOMA
ESPAÑOL

TAAAL
NEDERL.

SPRAK
SVENSKA

JAZYK
RUSSKIY

Vandets hårdhedsgrad

HARDNESS
WATER 1

HARDNESS
WATER 2

HARDNESS
WATER 3

HARDNESS
WATER 4

- Mål vandets hårdhedsgrad ved hjælp af medfølgende teststrimmel, f.eks.:

 = Hårdhed 2

- Tryk på knappen **P** på displayet **4** i mindst 3 sekunder.
- Med **←** eller **→** vælg **HARDNESS WATER**.
- Tryk på **P** til displayet blinker.
- Vælg sproget med **←** eller **→**.
- Tryk på **P** for lagring af indstillingen.
- Tryk på knappen **exit**. Tilbage til driftsklar.

Bemærk: Korrekt indstilling af vandets hårdhedsgrad er vigtigt for afkalkningsprogrammet. Indstil **HARDNESS WATER 1** ved eksisterende blødgøringsanlæg eller anvendelse af filtret vand.

Filter

FILTER
YES/NEW

FILTER
NO/OLD

Som ekstraudstyr til vandbeholderen **19** fås et filter **17** (bestillings-nr. 46 1732). Anvisningen vedlagt filteret **17** skal iagttages.

i Sæt først filteret **17** i og korriger herefter maskinindstillingen.

- Tryk på knappen **P** på displayet **4** i mindst 3 sekunder.
- Med **←** eller **→** vælges **FILTER**.
- Tryk på knappen **P**, til displayet blinker.
- Med **←** eller **→** udføres indstillingen.
- Tryk på **P** for lagring af indstillingen.
- Tryk på knappen **exit**. Tilbage til driftsklar.

Bemærk: Udskift eller fjern filteret **17**, når det er slidt, så snart systemmeldingen **FILTER CHANGE!**

Sættes der ikke noget nyt filter i, kontrolleres indstillingen **FILTER NO/OLD** og vandets hårdhedsgrad. Husk, at ved fjernelse eller ombytning af filter skal maskinen afkalkes og gerne oftere. Men afkalkning må ikke ske med monteret filter.

Hermed indstilles kaffens temperatur.

- Tryk på knappen **P** på displayet **4** i mindst 3 sekunder.
- Vælg **TEMP.** med **←** eller **→**.
- Tryk på knappen **P**, til displayet blinker.
- Med **←** eller **→** udføres indstillingen.
- Tryk på **P** for lagring af indstillingen.
- Tryk på knappen **exit**. Tilbage til driftsklar.

Temperatur

TEMP.
NORMAL

TEMP.
HIGH

TEMP.
MAXIMUM

Hermed lagres det aktuelle klokkeslæt, hvilket er påkrævet ved brug af timer-funktionen.

- Tryk på knappen **P** på displayet **4** i mindst 3 sekunder.
- Vælg **TIME** med **←** eller **→**.
- Tryk på knappen **P**, timevisningen blinker.
- Med **←** eller **→** udføres indstillingen.
- Tryk på **P**, minutvisningen blinker.
- Med **←** eller **→** udføres indstillingen.
- Tryk på **P** for lagring af indstillingen.
- Tryk på knappen **exit**. Tilbage til driftsklar.

Det indstillede klokkeslæt slettes, hvis

- netstikket trækkes ud,
- maskinen slukkes med hovedafbryderen **9** eller
- ved strømsvigt.

Det aktuelle klokkeslæt skal indlæses på ny.

Aktuelt klokkeslæt

TIME
---:--

TIME
14:39

Timer

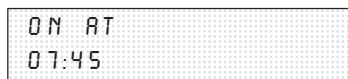

Med denne funktion kan klokkeslættet for automatisk tænding af maskinen indstilles.

- Tryk på knappen **P** på displayet **4** i mindst 3 sekunder.
- Vælg **ON AT** med **←** eller **→**.
- Tryk på knappen **P**, timevisningen blinker.
- Med **←** eller **→** udføres indstillingen.
- Tryk på **P**, minutvisningen blinker.
- Med **←** eller **→** udføres indstillingen.
- Tryk på **P** for lagring af indstillingen.
- Tryk på knappen **exit**. Tilbage til driftsklar.

Deaktivering af indstillingen:

- Indstil tidspunktet på **--:--** med **←** eller **→**.

Bemærk: Det aktuelle klokkeslæt skal være indstillet for at kunne udføre denne funktion.

- i** Tændingstidspunktet slettes ikke ved strømsvigt eller ved aktivering af hovedafbryderen **9**.

Energispare-funktion

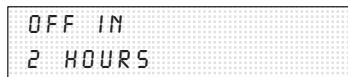
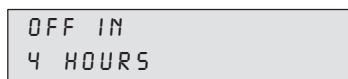

Med denne funktion kan indstilles hvor mange timer efter sidste brygning maskinen automatisk kobler til „stand-by“.

- Tryk på knappen **P** på displayet **4** i mindst 3 sekunder.
- Vælg **OFF IN** med **←** eller **→**.
- Tryk på knappen **P**, timevisningen blinker.
- Med **←** eller **→** udføres indstillingen.
- Tryk på **P** for lagring af indstillingen.
- Tryk på knappen **exit**. Tilbage til driftsklar.

- i** Slukningstidspunktet slettes ikke ved strømsvigt eller ved aktivering af hovedafbryderen **9**.

Visning af antal brygninger

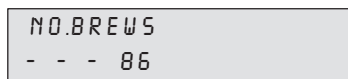

Her vises antallet af espresso- og kaffebrygninger samt brygninger med malet kaffe. Tællingen foregår automatisk.

- Tryk på knappen **P** på displayet **4** i mindst 3 sekunder.
- Vælg **NO.BREWS** med **←** eller **→**.
- Tryk på knappen **exit**. Tilbage til driftsklar.

- i** Denne indstilling kan ikke ændres!

RESET funktion

Kun muligt i „Stand by“-drift

- Tryk samtidigt på **←** og **→** i mindst 3 sekunder – alle selv udførte lagringer slettes.

Systemmeddelelser

Maskinen viser operationer og meddelelser i displayet **4**.

	Betydning	Afhjælpning
ADD WATER	Der mangler vand.	Fyld rent, koldt vand i vandbeholderen 19 .
	Bemærk: Der forbliver altid lidt vand i vandbeholderen 19 .	
	Vandbeholderen 19 mangler eller er ikke sat rigtigt på.	Sæt vandbeholderen 19 på plads.
ADD BEANS	Der mangler kaffebønner.	Kom bønner i bønnebeholderen 16 .
	Bemærk: Displayvisningen ADD BEANS lyser indtil næste kaffebrøgning.	
FILL UP PIPE-SYS // PRESS CAFE	Maskinens vandlednings-system er tomt.	Knappen cafe 2 trykkes.
SYSTEM TOO HOT	System opvarmet pga. dampudtag.	Afkøl systemet ved at aftappe varmt vand  .
EMPTY TRAYS	Skål 22 og skål til kaffegrums 20 er fyldt op eller kontakter 24 snavset.	Fjern skålen 22 og kaffegrumsbeholderen 20 . Tøm dem og sæt dem på plads igen. Kontakter 24 rengøres og tørres. Husk, bagsiden af kontakterne.
TRAYS MISSING	Skålen 22 og kaffegrumsbeholderen 20 mangler.	Sæt skålen 22 og kaffegrumsbeholderen 20 på plads.
CLEAN UNIT	Lysringen på rengøringsknappen clean 6 lyser rødt.	Rengøringsprogram gennemføres – se kapitel „Rengøring“.
UNIT CALCIF.	Lysringen på afkalkningsknappen calc 7 lyser rødt.	Afkalkningsprogram gennemføres – se kapitel „Afkalkning“.
FILTER CHANGE	Filteret 17 virker ikke mere efter 400 brygninger eller efter ca. 2 måneder.	Udskift filteret 17 (bestillings-nr. 46 1732) eller fortsæt driften uden filter 17 . Ændring af indstillinger.

	Betydning	Afhjælpning
CLOSE THE DOOR	Låget på bryggeenhed 14 er ikke lukket.	Luk låget på bryggeenheden 14 .
TURN ON COFFEE		Indstil funktionsvælgeren 8 på ☐.
	Bemærk: Der kan ikke brygges kaffe, hvis meddelelserne <i>ADD WATER, CLOSE THE DOOR, EMPTY TRAYS</i> eller <i>TRAYS MISSING</i> vises i displayet.	

Rengøring

Daglig rengøring

⚠ Risiko for elektrisk stød!

Netstikket skal trækkes ud før rengøringen

OBS

Brug ikke skuremidler!

Kom aldrig maskinen i vand!

Der må ikke benyttes damprensere!

- Tør maskine af udvendigt med en fugtig klud.
- Skyl vandbeholderen **19** og fyld den op med rent vand.
- Fjern skålen **22** og kaffegrumsbeholderen **20** og tøm dem. Kun kaffegrumsbeholderen **20** må kommes i opvaskemaskine!
- Rengør kontakterne.
- Maskinens indre del (skåle) tørres af eller suges.

Bemærk: Hvis maskinen tændes med knappen **1**, når den er kold eller efter taping af kaffe indstilles på „stand-by“, skyller maskinen automatisk. Systemet sørger således selv for rengøringen.

Rengøringsprogram

CLEAN
UNIT

Maskinen skal rengøres hurtigst muligt, hvis lysringen på rengøringsknappen **clean 6** lyser rødt, og meddelelsen **CLEAN UNIT** vises i displayet **4**, når maskinen er tændt.

Rengør maskinen ved hjælp af vedlagte rengøringstablet.

Læg først rengøringstablet i, når det skrives i displayet og aldrig før, for så ødelægger du bryggeenheden.

Disse tabletter er specielt udviklet til denne maskine.

De kan købes hos kundeservice (bestillings-nr. 31 0655).

i Under rengøringsprogrammet lyser lysringen på rengøringsknappen **clean 6**.

OBS

Afbryd aldrig rengøringsprogrammet!

Drik ikke væsker!

Kom aldrig afkalkningstabletter eller andre afkalkningsmidler i maskinen.

Under rengøringsprogrammets varighed – ca. 15 minutter – vises følgende i displayet **4**:

CLEAN
UNIT // COFFEE

Start af rengøringsprogram

- Fyld vandbeholderen **19** helt op.
- Tryk på rengøringsknappen **clean 6** i mindst **3 sekunder**.
- Tøm skålen **22** og kaffegrumsbeholderen **20** og sæt dem på plads igen.

EMPTY
TRAYS

UNIT 15
CLEANING

Bemærk: Maskinen rengøres automatisk. Afvent næste displayvisning (ca. 1 minut).

- Tryk tasten **11** fremad og træk udtræk med maskine ud.
- Åben låget til kaffebeholderen **15**.
- En** rengøringstablet kommer i beholderen **15**.
- Låget på beholderen til malet kaffe **15** lukkes.
- Skub udtræk ind igen.

PILL IN // CLOSE
DUCT // THE LID

PRESS
CAFE

- Knappen **cafe 2** trykkes.

UNIT 15
CLEANING

Bemærk: Maskinen rengøres automatisk. Afvent næste displayvisning (ca. 10 minutter).

EMPTY
TRAYS

COFFEE

- Tøm skålen **22** og kaffegrumsbeholderen **20** og sæt dem på plads igen.

Rengøringen er afsluttet. Lysringen på rengøringsknappen **clean 6** er slukket og maskinen driftsklar.

Rengøring af dyse

OBS

*Rengør dysen **13** efter hver brug.*

- Stil en passende beholder under dysen **13**.
- Indstil funktionsvælgeren **8** på ☰.

⚠ Risiko for skoldning!

Efter indstilling af ☰ kan det sprøjte lidt.

*Undgå kontakt med dysen **13** eller at rette den mod personer.*

- Indstil funktionsvælgeren **8** på ☒.
- Tør dysen **13** af udvendigt efter afkøling.
- Skil dysen **13** ad og rengør den grundigt.

Dette gøres på følgende måde

- Skru dysen **13/b** af med en mønt.
- Rengør især dysespidsen med børste og en spids genstand.
- Rengør alle dele med varmt vand og opvaskemiddel, skyl alle delene med rent vand og tør dem af (kan sættes i opvaskemaskinen).

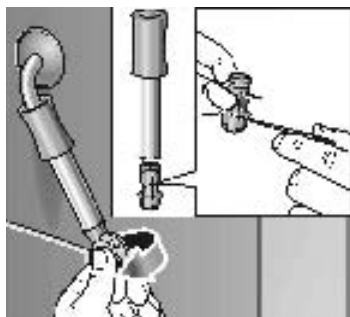

Afkalkning

UNIT
CALCIF.

Lyser ringen til afkalkningstasten **calc 7** rødt, mens maskinen er tændt og fremkommer meldingen **UNIT CALCIF.** i displayet, skal maskinen afkalkes med det samme. Afkalkes maskinen ikke iht. Instruktionen, kan den blive beskadiget.

OBS

*Afkalk aldrig med eddike eller eddikebaserede midler!
Der må ikke bruges rengøringstabletter.
Afbryd aldrig afkalkningsprogrammet!
Drik ikke væskerne!*

- i** Et afkalkningsmiddel følger med maskinen. Specielt udviklede og velegnede midler fås gennem kundeservicen (bestillings-nr.: 31 0451).
- i** Lysringen på afkalkningsknappen **calc 7** blinker under afkalkningen.

FILTER
NO/OLD

OBS

Afkalkningsprogrammet starter nu i programmeringen **FILTER NO/OLD**.

Afkalk under ingen omstændigheder, mens filteret sidder i maskinen.

UNIT
CALCIF. // COFFEE

Under afkalkningsprogrammets varighed – ca. 35 minutter – vises i displayet **4** følgende:
De angivne tider kan afvige.

Start af afkalkningsprogram

- Hold afkalkningstasten **calc 7** trykket ned i **mindst 3 sekunder**.
- Tøm skålen **22** og kaffegrumsbeholderen **20** og sæt dem på plads igen.
- Vandbeholderen **19** fyldes op med vand, og afkalkningsmidlet tilsættes (samlet væskemængde 0,5)
eller
 - Tilsæt 0,5 liter færdig afkalkningsblanding i vandbeholderen.
 - Stil en passende stor opsamlingsbeholder under dysen **13**.
 - Indstil funktionsvælgeren **8** på .

DESCALER // TURN ON
IN TANK // WATER

UNIT DE-
SCALING

TURN ON
COFFEE

UNIT DE-
SCALING

EMPTY
TRAYS

ADD
WATER

TURN ON
WATER

UNIT DE-
SCALING

TURN ON
COFFEE

UNIT DE-
SCALING

EMPTY // CLEAN
TRAYS // CONTACTS

UNIT IS
RINSING

COFFEE

Bemærk: Maskinen afkalkes automatisk. Afkalkningsopløsningen løber ud i intervaller i opsamlingsbeholderen. Afvent næste visning i displayet **4** (ca. 10 minutter).

- Indstil funktionsvælgeren **8** på .

Bemærk: Maskinen afkalkes automatisk. Afkalkningsopløsningen løber ud i intervaller i skålen **22**. Afvent næste visning i displayet **4** (ca. 10 minutter).

- Tøm skålen **22** og kaffegrumsbeholderen **20** og sæt dem på plads igen.
- Skyl vandbeholderen **19** med rent vand, fyld den med rent vand til **max** og sæt den på plads igen.
- Tøm opsamlingsbeholderen og stil den igen under dysen **13**.
- Indstil funktionsvælgeren **8** på .

Bemærk: Maskinen skylles automatisk. Vandet løber ud i intervaller i opsamlingsbeholderen. Afvent næste visning i displayet **4** (ca. 4 minutter).

- Indstil funktionsvælgeren **8** på .

Bemærk: Maskinen skylles automatisk. Vandet løber ud i intervaller i skålen **22**. Afvent næste visning i displayet **4** (ca. 4 minutter).

- Tøm skålen **22** og kaffegrumsbeholderen **20**.
- Kontakter **24** rengøres og tørres. Husk, bagsiden af kontakterne.
- Sæt skålen **22** og kaffegrumsbeholderen **20** på plads igen.
- Tør stænkene på dysen **13** og maskinen af.



Bemærk: Maskinen skylles automatisk.

Afkalkningen er afsluttet. Lysringen på afkalkningsknappen **calc 7** er slukket, og maskinen driftsklar.

Tapning af varmt vand

SYSTEM
TOO HOT

Til opstart af afkalkningsprogrammet kræves en bestemt vandtemperatur. Aftap varmt vand, hvis temperaturen er for høj!

- Placér en passende opsamlingsbeholder under dysen **13**.
- Indstil funktionsvælgeren **8** på .
Vandet løber ud i opsamlingsbeholderen.
- Indstil funktionsvælgeren **8** på .

Den påkrævede temperatur er nået. Afkalkningen kan påbegyndes.

Afhjælp selv små driftsforstyrrelser

Forstyrrelse	Årsag	Afhjælpning
Displaymelding ADD BEANS selv om bønnebeholderen er fyldt op.	Malemærket er endnu ikke fyldt automatisk.	Tryk en gang til på tasten cafe 2 .
Udtag af varmt vand eller damp ikke mulig.	Dysen 13 er tilstoppet.	Rengør dysen 13 grundigt
For lidt skum, eller skummet er for flydende.	Det drejelige håndtag 13/a på indsugningsventilen 13/b sidder løst.	Pres det drejelige håndtag 13/a fast i indsugningsventilen 13/b .
	Tilstoppet indsugningsventil 13/b .	Rengør opsugningsventilen 13/b .
	Uegnet mælketype.	Brug kold mælk med 1,5 % fedtindhold.
Kaffen løber i dråber.	For fint indstillet malestyrke.	Indstil malegraden noget grovere.
	For fintmalet kaffe.	Brug mere groftmalet kaffe.
Kaffen har ingen „crema“ (skumlag).	Uegnet kaffesort.	Udskift kaffesorten.
	De ristede bønner er for gamle.	Brug friske bønner.
	Malestyrken er ikke tilpasset kaffebønnerne.	Optimer malegraden.
Kværnen maler ikke bønnerne.	Bønnerne falder ikke ned i kværnen (for fedtede).	Bank let på bønnebeholderen.
Afkalkningsprogrammet starter ikke.	Aktuel programmering er på: FILTER YES/NEW eller displayvisning FILTER CHANGE .	Stil programmering på FILTER NO/OLD – Afkalk aldrig med isat filter.
	Systemet er for varmt.	Aftap varmt vand.

Forstyrrelse	Årsag	Afhjælpning
Rengøringsprogrammet starter ikke.	Systemet er for varmt.	Aftap varmt vand.
	Displayvisning FILTER CHANGE.	Skift filter.
Stærk støj på kværnen.	Fremmedlegemer i kværnen (fx små sten, som også kan forekomme i kaffesorter af høj kvalitet).	Kontakt hotline. Bemærk: Malet kaffe kan stadigvæk tilberedes.
Displayvisning ERROR 1	Maskine for kold.	Vent til maskine er varmet op til rumtemperatur.
Displayvisning ERROR 5 eller ERROR 8	Teknisk fejl.	Sluk maskine i mindst 10 sekunder med hovedafbryderen på bagsiden af maskinen 9 .
Kontakt omgående hotline, hvis det ikke er muligt at afhjælpe forstyrrelserne! Ring til service hos BSH Hvidevarer A/S		

Garanti

På dette apparat yder SIEMENS 1 års garanti. Købsnota skal altid vedlægges ved indsendelse til reparation, hvis denne ønskes udført på garanti. Medfølger købsnota ikke, vil reparationen altid blive udført mod beregning. Indsendelse til reparation. Skulle Deres SIEMENS apparat gå i stykker, kan det indsendes til vort serviceværksted: BSH Hvidevarer A/S, Telegrafvej 6, 2750 Ballerup, tlf. 44-898985.

På reparationer ydes 12 måneders garanti. De kan naturligvis også indsende apparatet gennem Deres lokale forhandler.

Ændringer forbeholdes.

Innholdsfortegnelse

Avskaffing	26
Hva du absolutt må ta hensyn til	27
Sikkerhetsveiledninger	27
Før første gangs	28
Fylling av systemet	28
Betjeningselementer	29
Tilberedning	32
Generelt	32
Bruk espresso-/kaffebønner	32
Innstilling av maleverket	32
Bruk espresso-/kaffepulver	33
Tilberedning av varmt vann	33
Produksjon av damp for å varme opp drikker	34
Tilberedning av damp for melkeskum	34
Forandring av innstillinger/programmering	35
Programmering	35
Språk	36
Vannets hårdhet	36
Filter	37
Temperatur	37
Aktuell tid	37
Timer	38
Energisparemodus	38
Visning av antall forsyninger	38
RESET funksjon	38
Systemmeldinger	39
Rengjøring	40
Avkalking	43
Små feil som du kan utbedre selv	45
Garanti	46
Dansk	3
Svenska	47
Suomi	70
Español	92
Русский	119

Betjeningselementer

- 1 Tast 
- 2 Forsyningstast **cafe**
- 3 Dreieknapp for innstilling av fyllemengden  / 
- 4 Display med funksjonstaster (**4b**)
- 5 Dreiebryter for innstilling av kaffestyrken \emptyset
- 6 Rengjøringstast **clean**
- 7 Avkalkingstast **calc**
- 8 Funksjonsvelger (kaffe, damp, varmtvann)
- 9 Nettbryter **0/I**
- 10 Dreieknapp for malegrad på kaffen
- 11 Tast for utløsning av uttrekket
- 12 Kaffeuttak som kan innstilles i høyden
- 13 Svingbar dyse (skum, damp, varmtvann) – kan vaskes i oppvaskmaskin
 - a Hylse
 - b Dyse
- 14 Åpning til kaffetrakteren
- 15 Beholder for kaffepulver med lokk = Beholder for rengjøringstablett
- 16 Bønnebeholder med aromalokk
- 17 Filter (ekstra tilbehør)
- 18 Lokk for vanntank
- 19 Vanntank som kan tas av
- 20 Skål for kaffegrugg (kan vaskes i oppvaskmaskin)
- 21 Beskyttelse mot utstrømning
- 22 Skål (for restvann)
- 23 Gitter
- 24 Kontakter

Delene på apparatet

Avskaffing



Tips om aktuelle måter å skrote apparatet på fåes ved henvendelse til faghandelen eller hos kommunen.

Dette apparatet tilsvarer det europeiske direktivet 2002/96/EG som kjennetegner gamle elektro- og elektronikk apparater (waste electrical and electronic equipment – WEEE). Dette direktivet angir rammen for returnering og gjenvinning av de gamle apparatene som er gyldig for hele EU.

Hva du absolutt må ta hensyn til

Sikkerhetsveiledninger

Les nøye igjennom bruksanvisningen og oppbevar denne!
Dette apparatet er beregnet for bruk i husholdningen og for normale mengder som brukes der. Det er ikke beregnet for industrielt bruk.

⚠ Fare for strømstøt!

Apparatet må kun tilkoples og brukes i henhold til angivelsene på typeskiltet.

Det må kun benyttes når den elektriske ledningen og apparatet selv ikke viser tegn på ytre skade.

Apparatet må kun brukes inne og med romtemperatur.

Hold barn borte fra maskinen. Barna må holdes øye med, slik at de ikke leker med maskinen.

Personer (også barn) med reduserte åndelige svakheter eller evner, eller som mangler erfaringer og kunnskaper om apparatet, må ikke få betjene det, med mindre de har fått opplæring i bruken av apparatet og under tilsyn av personer som er ansvarlige for sikkerheten.

Dersom det oppstår feil, må støpselet straks trekkes ut.

Apparatet må aldri dyppes ned i vann.

Reparasjoner ved apparatet som f. eks. utskifting av defekt kabel, må kun foretas av vår kundeservice for å unngå at det oppstår fare.

Uttrekket med apparatet må ikke brukes som underlag for tunge deler og må ikke belastes.

Ikke grip med hånden ned i maleverket.

⚠ Fare for skolding!

Dyse **13** må kun holdes i kunststoffdelen. Dyse **13** må aldri rettes mot personer! Dyse **13** kan sprute i begynnelsen når det tappes damp eller varmt vann.

⚠ Fare for skade!

Uttrekket med apparatet må skyves forsiktig inn igjen, slik at ikke fingrene eller hendene blir inneklemt eller får kvestelser.

Før første gangs

Generelt

Det må kun fylles friskt vann og helst espresso- eller kaffebønner som er beregnet for maskiner. Fyll kun bønnene i de tilsvarende beholderne.

Det må ikke brukes kaffebønner som er glassert, karamellisert eller som er behandles med andre sukkerholdige tilsetninger. Disse stopper til maleverket.

Finn fram til vannets hårdhet ved hjelp av vedlagte teststripe. Dersom en annen verdi blir angitt enn hardhet 3, må apparatet programmeres tilsvarende etter at det er tatt i bruk (se side 36).

Vannets hardhet får du oppgitt ved å henvende deg til vannverket.

Første gangs bruk

COFFEE

- Trykk tast **11** framover og trekk ut uttaket med apparatet.
- Spiralkabelen stikkes inn i understellet på maskinen.
- Fyll vanntanken **19** med kaldt, friskt vann. Ta hensyn til markeringen "max".
- Fyll bønnebeholderen **16** med kaffebønner.
- Sett bryteren **9** på I.
- Skyv inn uttrekket.
- Sett funksjonsvelgeren **8** på ☐.
- Trykk tast ☺ **1**.

i Apparatet er **driftsberedt** når lysringene på tast ☺ **1** og innkoplingstasten **cafe 2** lyser grønt.

Henvisning: Ved første gangs bruk eller dersom apparatet ikke har vært i drift i lengre tid, oppnår ikke den første koppen kaffe den fulle smaken og bør derfor ikke drikkes.

Fylling av systemet

FILL UP // PRESS
PIPE SYS // CAFE

PIPE-SYS
FILLS UP

Av produksjonsgrunner er det i enkelte tilfeller nødvendig ved første gangs bruk å fylle opp vannledningssystemet.

- Trykk forsyningstasten **cafe 2**.

Innstilling av språk

SPRACHE
DEUTSCH

For å endre på det innstilte språket etter ønske:

- Trykk tasten **P** på displayet **4** i minst 3 sekunder.
- Trykk tast **P** inntil displayet blinker.
- Velg så ønsket språk med **←** eller **→**.
- Trykk tasten **P** for lagring av språket.
- Trykk så tasten **exit**.

Betjeningselementer



Nettbryter 9

Strømbryteren **9** på baksiden av apparatet slår strømmen på og av.

Etter at strømbryteren er slått på, lyser lysringen på taste **1** grønt. Apparatet er i "stand by" drift.

Obs

Ikke betjen strømbryteren under driften.

Slå først av apparatet når det er i "Stand by"-drift.

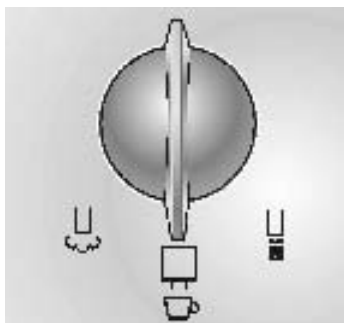

Funksjonsvelger 8

Ved å dreie på funksjonsvelgeren **8** kan det velges forsyning med kaffe, varmt vann eller damp.

⚠ Fare for skolding!

Etter innstilling på  kan det sprute litt.

Dampen som kommer ut er meget varm.

COFFEE

WATER
ON

UNIT IS // MIND THE
HEATING // STEAM

STEAM
ON

Innstillingene blir vist i displayet:

Forsyning kaffe 

Forsyning varmt vann 

Forsyning damp 

Displayindikasjoner i løpet av den korte oppvarmingstiden for dampforsyningen.

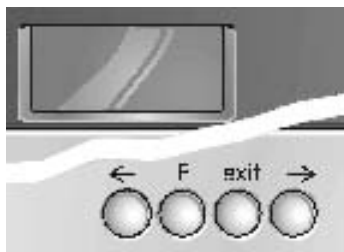

Display 4

Displayet **4** viser innstillingene, de løpende prosedyrene og meldingene i apparatet.

Apparatet er fra fabrikk programmert med standardinnstillinger for optimal drift. Disse innstillingene kan forandres – se kapittel "Innstilling/programmering"

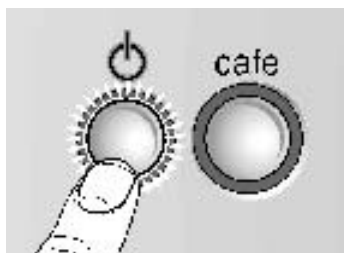

Tast \odot 1

Med tasten \odot **1** blir apparatet slått på, koplet i "stand by" drift eller blir koplet om fra "stand by" drift til forsyningsberedskap.

Etter at tasten \odot **1** er trykket, varmer apparatet opp og skylles deretter. Lysringen med tasten \odot **1** blinker under denne prosessen.

Apparatet skylles ikke når:

- det ved innkoplingen fremdeles var varm eller
- det ikke ble tappet kaffe før det ble slått i "stand by"-driften.

Oppvarmings- og vaskeomgang blir vist på displayet.

UNIT 15
HEATING

UNIT 15
RINSING

Under tappingen av kaffen er tasten \odot **1** belagt med en **stop**-funksjon. Ved å trykke på tasten \odot **1** blir denne prosessen avsluttet før tiden.

i 4 timer etter den siste forsyningen med kaffe, blir det automatisk innledet en skylleomgang og det blir skiftet om til "stand-by"-drift. Disse innstillingene kan forandres – se kapittel "Innstilling/programmering"

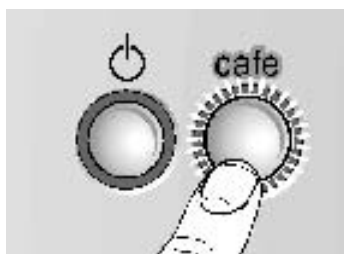

Forsyningstast **cafe 2**

Ved å trykke på forsyningstasten **cafe 2** kan det velges espresso eller kaffe. Under tappingen blinker den grønne lysringen.

Ved å trykke nok engang på forsyningstasten **cafe 2** blir tappingen av kaffen avbrutt før tiden.

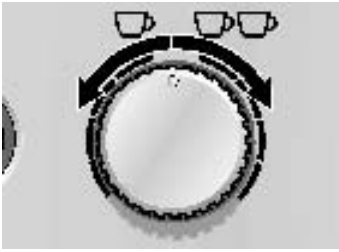

ESPRESSO

2
ESPRESSO

Dreieknapp for innstilling av fyllemengden 3

☐ / ☐☐ 3

Med dreieknappen ☐ / ☐☐ 3 blir væskemengden innstilt.

Ved å snu på dreieknappen imot klokken retning kan du velge i 6 trinn mellom:

SMALL ESPRESSO
ESPRESSO
SMALL COFFEE
COFFEE
LARGE COFFEE
XXL COFFEE

Ved å snu på dreieknappen i klokken retning kan du velge 2 kopper i 6 trinn:

2 SMALL ESPRESSO
2 ESPRESSO
2 SMALL COFFEES
2 COFFEES
2 LARGE COFFEES
2 XXL COFFEES

For å kunne tappe 2 kopper, har uttaket 12 utløpsdyser.



NORMAL PLUS

Dreieknapp for innstilling av kaffestyrken 5 ☐

Med dreieknappen ☐ 5 blir det valgt mengden malt kaffe

VERY MILD
MILD
NORMAL
NORMAL PLUS
STRONG
VERY STRONG

Den valgte kaffestyrken blir vist på displayet:

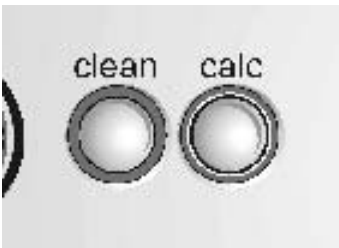

Rengjøringsstast clean 6

Avkalkingstast calc 7

Ved rengjøringsstasten **clean 6** og avkalkingstasten **calc 7** lyser henholdsvis ringen rød dersom apparatet må rengjøres eller avkalkes – se kapittel “Rengjøring av avkalking”.

Tilberedning

Generelt

Denne Espresso-/Kaffe-automaten malar fersk kaffe ved hver trekkeomgang.

Bruk helst bønneblandinger som er beregnet for espresso- eller kaffeautomater. Disse må oppbevares i godt lukket tilstand eller kan nedfryses. Kaffebønnene kan også males i frossen tilstand.

Bruk espresso-/kaffebønner

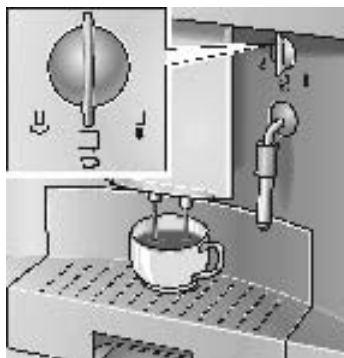

Sett funksjonsvelgeren **8** på ☐.

- Still inn den ønskede kaffemengden og antall kopper med dreieknappen ☐ / ☐☐ **3**.
- Med dreieknappen \emptyset **5** innstilles den ønskede kaffestyrken.
- Sett koppen(e) under uttaket **12**. Om nødvendig kan høyden på uttaket **12** tilpasses.
- Trykk forsyningstasten **cafe 2**. Kaffetrekkingen skjer nå automatisk.

Tips: Ved tapping av 2 kopper samtidig, stilles det inn **STRONG** eller **VERY STRONG**.

- Ved å trykke en gang til på forsyningstasten **cafe 2** eller tasten ☐ **1** kan kaffetrekkingen avsluttes før tiden.

Henvising: Dersom det blir vist **ADD BEANS** i displayet, selv om bønnebeholderen er full, betyr dette at maleverket først automatisk må bli fylt.

- Trykk da forsyningstasten **cafe 2** en gang til.
- Med skruknappen kaffe-malegrad **10** kan kaffepulverets finhetsgrad innstilles.

Obs

Malegraden må kun innstilles når maleverket er i gang! Ellers kan apparatet bli ødelagt.



- Trykk tast **11** framover og trekk ut uttaket med apparatet.
- Trykk forsyningstasten **cafe 2**.
- Når maleverket er i gang innstilles skruknappen for malegrad i den ønskede retningen; jo mindre punktene er, jo finere blir kaffepulveret.
- En ny innstilling merkes først etter to eller tre kopper.
- Skyv inn uttrekket.

Innstilling av maleverket

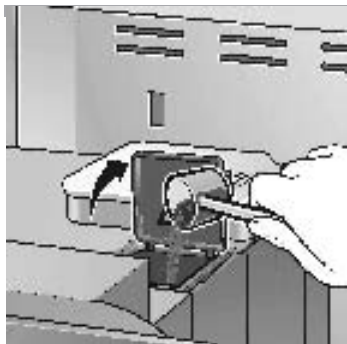

Bruk espresso-/kaffepulver



- Med skruknappen  /  **3** innstilles ønsket størrelse på koppen.
- Sett koppen(e) under uttaket **12**. Om nødvendig kan høyden på uttaket **12** tilpasses.
- Trykk tast **11** framover og trekk ut uttaket med apparatet.
- Fyll på **en til to** strøkne måleskjeer malt kaffe i kammeret for kaffepulver **15**.

Obs

Ikke fyll på hele bønner eller kaffepulver som kan oppløses (instantpulver)!

Fyll på maksimalt to måleskjeer.

- Lukk lokket på kammeret for kaffepulver **15**.
- Skyv inn uttrekket.
- Trykk forsyningstasten **cafe 2**.
- i** For å få nok en kopp pulverkaffe må denne prosedyren gjentas.

Henvisning: Dersom det innen 90 sekunder ikke blir tappet kaffe, tømmes kokekammeret automatisk for å unngå en overfylling. Apparatet skylles.

Tilberedning av varmt vann

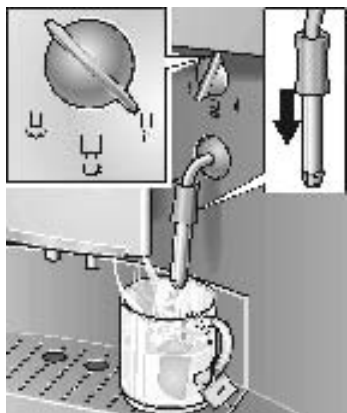

- Skyv hylsen **a** på dyse **13 nedover**.
- Sett en passende kopp under dyse **13**.
- Drei funksjonsvelgeren **8** på  og fyll koppen.

⚠ Fare for skolding!

Etter innstilling på  kan det sprute litt.

Dampen som kommer ut er meget varm.

*Dyse **13** må ikke rettes mot personer.*

- avsluttes prosedyren ved å dreie funksjonsvelgeren **8** tilbake til .

Produksjon av damp for å varme opp drikker

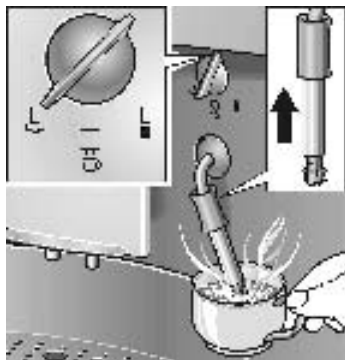

- Skyv hylsen **a** på dyse **13** oppover.
 - Dypp dysen **13** ned i væsken som skal varmes opp.
 - Drei funksjonsvelgeren **8** **langsomt** på .
- Apparatet varmer opp i ca. 20 sekunder. Deretter blir væsken varmet opp.

⚠ Fare for skolding!

*Etter innstilling på , kan det sprute litt.
Dampen som kommer ut er meget varm.
Dyse **13** må ikke rettes mot personer.*

- Avsluttes prosedyren ved å dreie funksjonsvelgeren **8** tilbake til .

Henvisning: Dyse **13** må rengjøres straks etter at den er avkjølt.
Inntørkede rester er vanskelige å fjerne.

Tilberedning av damp for melkeskum

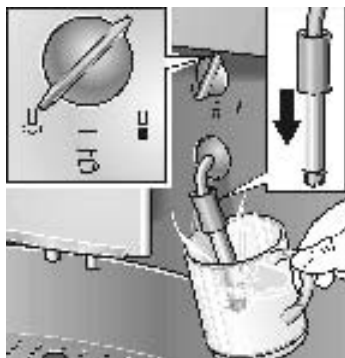

- Skyv hylsen **a** på dyse **13** nedover.
 - Fyll koppen $\frac{1}{3}$ med melk.
 - Dypp dysen **13** ca. 1 cm ned i melken.
 - Drei funksjonsvelgeren **8** **langsomt** på .
- Apparatet varmer opp i ca. 20 sekunder. Deretter blir melken skummet.

⚠ Fare for skolding!

*Etter innstilling på , kan det sprute litt.
Dampen som kommer ut er meget varm.
Dyse **13** må ikke rettes mot personer.*

- Snu koppen langsomt rundt i en krets.
- Avsluttes prosedyren ved å dreie funksjonsvelgeren **8** tilbake til .

Henvisning: Dysen **13** må straks rengjøres etter avkjølingen – se kapittel “Rengjøring/rengjøring av dysen”.
Tørkede rester er vanskelig å fjerne og har dårlig innflytelse på dannelsen av melkeskum.

Tips: Bruk helst kald melk med en fettbeholdning på 1,5 % (lettmelk).

Forandring av innstillinger/ programmering

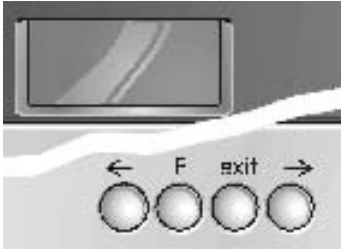

Apparatet er innstilt fra fabrikken slik at det kan produsere kaffe uten ekstra programmering.

Dersom du vil forandre grunninnstillingene, betjener du funksjonstastene under display **4**.

- ← Valgtast
- P Tilgang til programmeringsmodus
Lagring av innstillingene
- exit Avbryting av programmering
- Valgtast

Obs

Under programmeringen må apparatet ikke slås av. Endringer blir ellers ikke overtatt.

Programmering

For å forandre på grunninnstillingene må apparatet være slått på:

Følgende innstillinger kan forandres på:

- Språk
- Vannets hårdhet
- Filter
- Temperatur
- Aktuell tid
- Timerfunksjon
- Energisparemodus

Innstillingene fra fabrikken er i dette kapitlet grå markert, her et eksempel:

SPRACHE
DEUTSCH

Språk

SPRACHE
DEUTSCH

For å endre på dette til det ønskede språket:

- Holdes tast **P** på display **4** trykket i minst 3 sekunder.
- Trykk tast **P** inntil displayet blinker.
- Velg så ønsket språk med **←** eller **→**.
- Trykk tast **P** for å lagre denne innstillingen.
- Trykk så tasten **exit** for å komme tilbake til beredskapen.

i Du har følgende språk å velge mellom:

LANGUAGE
ENGLISH

LANGUE
FRANCAIS

LINGUA
ITALIANO

IDIOMA
ESPAÑOL

TAAAL
NEDERL.

SPRAK
SVENSKA

JAZYK
RUSSKIY

Vannets hårdhet

HARDNESS
WATER 1

HARDNESS
WATER 2

HARDNESS
WATER 3

HARDNESS
WATER 4

- Med hjelp av den vedlagte teststripen finner du fram til vannets hårdhet f. eks.:

 = hårdhet 2

- Hold tast **P** på display **4** trykket i minst 3 sekunder.
- Med **←** eller **→** velges så **HARDNESS WATER**.
- Trykk tast **P** inntil tallet blinker på displayet.
- Velg så ut med **←** eller **→** den aktuelle hårdheten.
- Trykk tast **P** for å lagre denne innstillingen.
- Trykk så tasten **exit** for å komme tilbake til beredskapen.

Henvisning: Den riktige innstillingen for vannets hårdhet er viktig for avkalkingsprogrammet.

Ved eksternt anlegg for avkalking av vann eller dersom det brukes filtrert vann, innstilles **HARDNESS WATER 1**.

Filter

FILTER
YES/NEW

FILTER
NO/OLD

Som ekstra tilbehør for vanntanken **19** kan det fåes et filter **17** (best. nr. 46 1732). Ta hensyn til anvisningen som følger med filteret **17**!

i Først sette filter **17** inn, deretter forandres apparatets innstilling.

- Hold tast **P** på display **4** trykket i minst 3 sekunder.
- Med **←** eller **→** velges så **FILTER**.
- Trykk tast **P** inntil displayet blinker.
- Foreta så med **←** eller **→** innstillingen.
- Trykk tast **P** for å lagre denne innstillingen.
- Trykk så tasten **exit** for å komme tilbake til beredskapen.

Henvising: Brukte filter **17** må straks skiftes ut eller fjernes etter at systemmeldingen **FILTER CHANGE** er vist. Dersom det ikke blir satt inn nytt filter, må innstillingen settes på **FILTER NO/OLD** og vannets hardhet må kontrolleres.

Slik kan du innstille kaffetemperaturen.

- Hold tast **P** på display **4** trykket i minst 3 sekunder.
- Velg med **←** eller **→** **TEMP**.
- Trykk tast **P** inntil displayet blinker.
- Foreta så med **←** eller **→** innstillingen.
- Trykk tast **P** for å lagre denne innstillingen.
- Trykk så tasten **exit** for å komme tilbake til beredskapen.

Temperatur

TEMP.
NORMAL

TEMP.
HIGH

TEMP.
MAXIMUM

Slik kan du lagre den aktuelle tiden. Dette er nødvendig for bruk av timerfunksjonen.

- Hold tast **P** på display **4** trykket i minst 3 sekunder.
- Velg med **←** eller **→** **TIME**.
- Trykk tast **P** og timedisplayet blinker.
- Foreta så med **←** eller **→** innstillingen.
- Trykk tast **P** og minuttetdisplayet blinker.
- Foreta så med **←** eller **→** innstillingen.
- Trykk tast **P** for å lagre denne innstillingen.
- Trykk så tasten **exit** for å komme tilbake til beredskapen.

Den innstilte tiden blir tapt

- dersom støpselet blir trukket ut,
- når apparatet blir slått av med nettbryteren **9**,
- ved strøbrudd.

Den aktuelle tiden må da tastes inn på nytt.

Aktuell tid

TIME
---:--

TIME
14:39

Timer

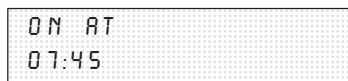

Med denne funksjonen kan tiden stilles inn hvor apparatet automatisk skal slås på.

- Hold tast **P** på display 4 trykket i minst 3 sekunder.
- Velg med **←** eller **→** **ON AT**.
- Trykk tast **P** og timedisplayet blinker.
- Foreta så med **←** eller **→** innstillingen.
- Trykk tast **P** og minuttdisplayet blinker.
- Foreta så med **←** eller **→** innstillingen.
- Trykk tast **P** for å lagre denne innstillingen.
- Trykk så tasten **exit** for å komme tilbake til beredskapen.

Deaktivering av innstillingen:

- Foreta med **←** eller **→** tidsinnstillingen på **--:--**.

Henvisning: For å kunne utføre denne funksjonen, må den aktuelle tiden være innstilt.

- i** Innkoplingstiden blir også bibeholdt under strøbrudd eller når nettbryteren **9** er betjent.

Energisparemodus

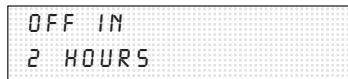
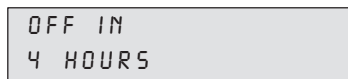

Med denne funksjonen kan du innstille hvor mange timer etter den siste forsyningen apparatet automatisk skal kople om til “stand by” drift.

- Hold tast **P** på display 4 trykket i minst 3 sekunder.
- Velg med **←** eller **→** **OFF IN XX HOURS**.
- Trykk tast **P** og timedisplayet blinker.
- Foreta så med **←** eller **→** innstillingen.
- Trykk tast **P** for å lagre denne innstillingen.
- Trykk så tasten **exit** for å komme tilbake til beredskapen.

- i** Sluttiden blir bibeholdt også etter et strøbrudd eller etter at nettbryteren **9** er betjent.

Visning av antall forsyninger

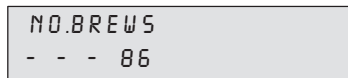

Her blir antallet forsyninger med espresso, kaffe og pulverkaffe angitt. Tellingen skjer automatisk.

- Hold tast **P** på display 4 trykket i minst 3 sekunder.
- Velg med **←** eller **→** **NO.BREWS**.
- Trykk så tasten **exit** for å komme tilbake til beredskapen.

- i** Det kan ikke foretas forandringer!

RESET funksjon

Kun mulig ut fra “Stand by” drift

- Trykk samtidig på **←** og **→** i minst 3 sekunder – alle foretatte lagringer blir nå slettet.

Systemmeldinger

Apparatet viser prosedyrer og meldinger på display 4 an.

	Betydning	Hjelp
ADD WATER	Det mangler vann.	Fyll på ferskt, kaldt vann i vanntanken 19 .
	Henvising: Det blir alltid en liten mengde restvann i vanntanken 19 .	
	Vanntanken 19 er ikke satt inn eller er ikke satt riktig inn.	Sett inn vanntanken 19 .
ADD BEANS	Det mangler kaffebønner.	Fyll på kaffebønner i bønneholderen 16 .
	Henvising: Displayteksten ADD BEANS vises så lenge inntil det blir tappet kaffe igjen.	
FILL UPP // PRESS PIPE SYS // CAFE	Vannledningssystemet i apparatet er tomt	Trykk forsyningstasten cafe 2 .
SYSTEM TOO HOT	Systemet er oppvarmet på grunn av damputtak.	La systemet avkjøle litt ved å tappe varmt vann  .
EMPTY TRAYS	Skålen 22 og skålen for kaffegrugg 20 er fulle eller kontaktene 24 er smusset.	Ta ut skålen 22 og skålen for kaffegrugg 20 , tøm dem og sett dem inn igjen. Rengjør kontaktene 24 og tørk dem.
TRAYS MISSING	Skålen 22 og skålen for kaffegrugg 20 mangler.	Sett inn skålen 22 og skålen for kaffegrugg 20 .
CLEAN UNIT	Lysringen på rengjøringsstasten clean 6 lyser rødt.	Gjennomfør rengjøringsprogrammet – se kapittel “Rengjøring”.
UNIT CALCIF.	Lysringen på avkalkingstasten calc 7 lyser rødt.	Gjennomfør avkalkingsprogrammet se kapittel “Avkalking”.
FILTER CHANGE	Virkingen av filteret 17 er etter 400 gangers trekking av kaffe eller etter 2 måneder er borte.	Skift ut filteret 17 (best. nr. 46 1732) eller fortsett uten filter 17 . Innstillingene må forandres

	Betydning	Hjelp
CLOSE THE DOOR	Døren til trakteren 14 er ikke lukket.	Lukk døren til trakteren 14 .
TURN ON COFFEE		Sett funksjonsvelgeren 8 på ☐.
	Henvisning: Når meldingene <i>ADD WATER, CLOSE THE DOOR, EMPTY TRAYS</i> eller <i>TRAYS MISSING</i> lyser i displayet, kan det ikke tappes kaffe.	

Rengjøring

Daglig rengjøring

⚠ Fare for strømstøt!

Før rengjøringen må støpselet trekkes ut.

Obs

Ikke bruk skuremidler!

Apparatet må aldri dypes ned i vann.

Ikke bruk damprensere!

- Apparatet må kun tørkes av utvendig med en fuktig klut.
- Skyll ut vanntanken **19** og fyll den med ferskt vann.
- Ta ut skålen **22** og skålen for kaffegrugg **20** og tøm dem. Kun skålen **20** for kaffegrugg kan vaskes i oppvaskmaskin!
- Rengjør kontaktene.
- Tørk av innsiden av apparatet (skålene) eller blås dem ut.

Henvisning: Dersom apparatet i kald tilstand eller etter tapping av kaffe blir satt i "stand by" stilling med tasten ☐ **1**, skylles apparatet automatisk. Systemet renser altså seg selv.

Rengjøringsprogram

CLEAN
UNIT

Dersom lysringen på rengjøringsstasten **clean 6** lyser rødt under driften og meldingen **CLEAN UNIT** vises i display **4**, må apparatet rengjøres snarest mulig.

For rengjøring brukes den vedlagte rengjøringstablett.

Fyll rengjøringstablettene etter oppfordring. Disse tablettene er spesielt utviklet for dette apparatet og fåes hos kundeservice (best. nr. 31 0655).

i Under rengjøringsprogrammet blinker lysringen på rengjøringsstasten **clean 6**.

Obs

Rengjøringsprogrammet må ikke avbrytes!

Avkalkingsvæsken må ikke drikkes!

Det må ikke fylles på avkalkingstabletter eller andre avkalkingsmidler.

Under rengjøringsprogrammet – i ca. 15 minutter – blir prosesser og anvisninger gitt i display **4**.

Start rengjøringsprogrammet

- Fyll vanntanken **19** helt.
- Trykk rengjøringsstasten **clean 6** i minst **3 sekunder**.
- Tøm skålen **22** og skålen for kaffegrugg **20**, og sett dem inn igjen.

CLEAN
UNIT // COFFEE

EMPTY
TRAYS

UNIT IS
CLEANING

Henvisning: Apparatet rengjøres automatisk. Vent til neste displaytekst (ca. 1 minutt).

- Trykk tast **11** framover og trekk ut uttaket med apparatet.
 - Åpne lokket på beholderen for kaffepulver **15**.
 - Legg en** rengjøringstablett i kammeret **15**.
 - Lukk lokket på kammeret for kaffepulver **15**.
 - Skyv inn uttrekket.
-
- Trykk forsyningstasten **cafe 2**.

PILL IN // CLOSE
DUCT // THE LID

PRESS
CAFE

Henvisning: Apparatet rengjøres automatisk. Vent til neste displaytekst (ca. 10 minutter).

UNIT IS
CLEANING

EMPTY
TRAYS

COFFEE

- Tøm skålen **22** og skålen for kaffegrugg **20**, og sett dem inn igjen.

Rengjøringsprosessen er avsluttet. Lysringen på rengjørings-tasten **clean 6** slukkes. Apparatet er driftsberedt igjen.

Rengjøring av dysen

Obs

Dyse **13** må rengjøres etter hver bruk.

- Sett et passende beger under dyse **13**.
- Sett funksjonsvelgeren **8** på

⚠ Fare for skolding!

Etter innstilling på kan det sprute litt.

Dyse **13** må ikke rettes mot personer.

- Sett funksjonsvelgeren **8** på .
- Tørk av dyse **13** utvendig etter avkjølingen.
- Dyse **13** må tas fra hverandre for grundig rengjøring.

I tillegg

- Skru dysen **13/b** av med en mynt.
- Særlig spissen på dysen må rengjøres med en børste eller spiss gjenstand.
- Alle deler må deretter rengjøres med varmt vann og oppvaskmiddel, etterpå må de skylles og tørkes (egnet for oppvaskmaskin).

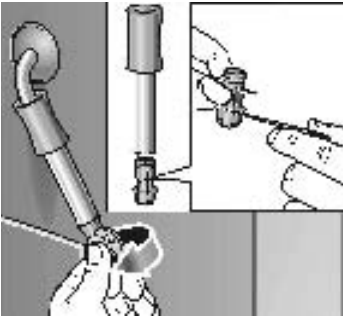

Avkalking

UNIT
CALCIF.

Dersom lysringen på avkalkingstasten **calc 7** lyser rødt under driften og i displayet blir det meldt **UNIT CALCIF.** må apparatet avkalkes snarest mulig. Dersom apparatet ikke blir avkalket i henholds til anvisningen, kan det ta skade.

Obs

Apparatet må ikke avkalkes med eddik eller midler på eddikbasis.

Ikke bruk rengjøringsstabletter.

Avkalkingsprogrammet må ikke avbrytes!

Avkalkingsvæsken må ikke drikkes!

- i** Et avkalkingsmiddel er vedlagt apparatet når du kjøper det. Spesielt utviklede avkalkingsmidler fåes hos kundeservice (best. nr. 31 0451).
- i** Lysringen på avkalkingstasten **calc 7** blinker under avkalkingsprogrammet.

FILTER
NO/OLD

Obs

Avkalkingsprogrammet starter kun i programmeringen **FILTER NO/OLD.**

Ikke foreta avkalking med innsatt filter.

I løpet av avkalkingsprogrammet – ca. 35 minutte – blir det vist **4** programsnitt og anvisninger på displayet. Det er mulig at de angitte tidene kan avvike.

UNIT
CALCIF. // COFFEE

Start av avkalkingsprogram

- Trykk avkalkingstasten **calc 7** i minst **3 sekunder.**
 - Tøm skålen **22** og skålen for kaffegrugg **20**, og sett dem inn igjen.
 - Fyll vanntanken **19** med vann og fyll på avkalkingsmiddel (Hele væskemengden er på 0,5 liter)
- eller
- Fyll på 0,5 ferdig avkalkingsblanding.
 - Still derfor en tilsvarende stor skål under dyse **13.**
 - Sett funksjonsvelgeren **8** på **U**.

EMPTY
TRAYS

DESCALER // TURN ON
IN TANK // WATER

UNIT DE-
SCALING

TURN ON
COFFEE

UNIT DE-
SCALING

EMPTY
TRAYS

ADD
WATER

TURN ON
WATER

UNIT DE-
SCALING

TURN ON COFFEE

UNIT DE-
SCALING

EMPTY // CLEAN
TRAYS // CONTACTS

UNIT IS
RINSING

COFFEE

Henvisning: Apparatet avkalkes automatisk. Avkalkingsoppløsningen flyter med intervaller ned i oppfangings-skålen. Vent til neste indikasjon i display **4** (ca. 10 minutter).

- Sett funksjonsvelgeren **8** på .

Henvisning: Apparatet avkalkes automatisk. Avkalkingsoppløsningen flyter med intervaller ned i skålen **22**. Vent til neste indikasjon i display **4** (ca. 10 minutter).

- Tøm skålen **22** og skålen for kaffegrugg **20**, og sett dem inn igjen.
- Skyll vanntanken **19**, fyll den med ferskt vann inntil **max.** og sett den inn igjen.
- Tøm oppfangings-skålen og set den under dyse **13** igjen.
- Sett funksjonsvelgeren **8** på .

Henvisning: Apparatet skylles automatisk. Vannet renner i intervaller ned i oppfangings-skålen. Vent til neste indikasjon i display **4** (ca. 4 minutter).

- Sett funksjonsvelgeren **8** på .

Henvisning: Apparatet skylles automatisk. Vannet renner i intervaller ned i skålen **22**. Vent til neste indikasjon i display **4** (ca. 4 minutter).

- Tøm skålen **22** og skålen for kaffegrugg **20**.
- Rengjør kontaktene **24** og tørk dem.
- Sett skålen **22** og skålen for kaffegrugg **20** inn igjen.
- Tørk av spissen på dyse **13** og apparatet.



Henvisning: Apparatet skylles automatisk.

Avkalkingsprosessen er avsluttet. Lysringen på avkalkingstasten **calc 7** slukkes. Apparatet er driftsberedt igjen.

Tømming av varmtvann

SYSTEM
TOO HOT

Avkalkingsprogrammet trenger en viss vanntemperatur for å kunne starte. Dersom denne er for høy, må først det varme vannet tømmes ut.

- Sett en egnet skål under dyse **13**.
- Sett funksjonsvelgeren **8** på . Vannet renner ned i skålen.
- Sett funksjonsvelgeren **8** på .

Den nødvendige temperaturen er nådd. Avkalkingsprosessen kan nå starte.

Små feil som du kan utbedre selv

Feil	Årsak	Hjelp
Displaytext <i>RDD BEANS</i> til tross for at bønnebeholderen er full.	Maleverket er ennå ikke fylt automatisk.	Trykk forsyningstasten cafe 2 en gang til.
Ikke mulig å tappe varmt vann eller damp.	Dyse 13 er tilstoppet.	Rengjør dysen 13 grundig.
For lite skum eller skummet er for flytende.	Skruhåndtaket 13/a på oppsugingsventilen 13/b er ikke fast.	Trykk skruhåndtaket 13/a fast inn i oppsugingsventilen 13/b .
	Oppsugingsventilen 13/b er tilstoppet.	Rengjør oppsugingsventilen 13/b .
	Du bruker melk som ikke er egnet.	Bruk kald melk med 1,5 % fett (lettmelk).
Kaffen renner kun dråpevis	Kaffen er for fint malt.	Innstill grovere maling.
	Pulverkaffen er for fin.	Bruk et grovere kaffepulver.
Kaffen har ikke "Crema" (skum på toppen).	Du bruker en uegnet kaffetype.	Skift til en annen kaffetype.
	Bønnene er ikke ferskt ristet.	Bruk ferske bønner.
	Malegraden passer ikke til kaffebønnene.	Malingen må optimeres.
Maleverket maler ikke kaffebønnene.	Bønnene faller ikke ned i maleverket (de inneholder for mye olje).	Bank lett på bønnebeholderen.
Avkalkingsprogrammet starter ikke.	Aktuelle programmeringen er: <i>FILTER YES/NEW</i> eller displayteksten sier <i>FILTER CHANGE</i> .	Sett programmeringen på <i>FILTER NO/OLD</i> – foreta aldri avkalking med påsatt filter.
	Systemet er for varmt.	Tøm ut varmt vann.

Feil	Årsak	Hjelp
Rengjøringsprogrammet starter ikke.	Systemet er for varmt.	Tøm ut varmt vann.
	Displaytekst FILTER CHANGE.	Skift ut filteret.
Maleverket lager støy.	Det er kommet fremmedlegemer inn i maleverket (f. eks. små steiner som også kan forekomme selv ved de beste kaffebønnene).	Ring hotline hos kundeservice. Henvising: Du kan fremdeles tilberede pulverkaffe.
Displaytekst ERROR 1	Apparatet er for kaldt.	Vent til apparatet har fått romtemperatur.
Displaytekst ERROR 5 eller ERROR 8	Teknisk feil.	Slå av apparatet i minst 10 sekunder med nettbryteren 9 .
Dersom disse feilene ikke kan utbedres, så ring hotline!		

Garanti





For dette apparatet gjelder de garantibetingelser som er oppgitt av vår representant i de respektive land. Detaljer om disse garantibetingelsene får du ved å henvende deg til elektrohandelen der du har kjøpt apparatet. Ved krav i forbindelse med garantiytelser, er det i alle fall nødvendig å legge fram kvittering for kjøpet av apparatet.

Endringer forbeholdes.

Innehåll

Den gamla maskinen	48
Viktigt att veta	49
Säkerhetsanvisningar	49
Före första användningen	50
Fylla systemet	50
Kontrollampa	51
Så gör man	54
Allmänt	54
Espresso/kaffebönor	54
Ställa in malverket	54
Espresso-/kaffepulver	55
Hett vatten	55
Värma ånga till drycker	56
Skumma upp ånga till mjölk	56
Ändrinställningarna/programmering	57
Programmering	57
Språk	58
Vattnets hårdhetsgrad	58
Filter	59
Temperatur	59
Aktuellt klockslag	59
Timer	60
Energisparmodus	61
Visa antal bryggningar i displayen	61
RESET	61
Meddelanden i displayen	62
Rengöring	63
Avkalkning	65
Enklare fel man själv kan avhjälpa	68
Konsumentbestämmelser	69
Dansk	3
Norsk	25
Suomi	70
Español	92
Русский	119

Kontrollampa

- 1 Knapp 
- 2 Knapp **cafe**
- 3 Vred med vilket mängden ställs in  / 
- 4 Display med funktionstangenter (**4b**)
- 5 Vred med vilket kaffestyrkan ställs in 
- 6 Rengöringsknapp **clean**
- 7 Avkalkningsknapp **calc**
- 8 Funktionsvred (kaffe, ånga, hett vatten)
- 9 Nätströmbrytare **0/I**
- 10 Vred med vilket du ställer in grovleken när kaffebönor ska malas
- 11 Knapp du skjuter på för att kunna dra ut utdragsskivan
- 12 Kaffemunstycken som kan justeras i höjddled
- 13 Svängbart munstycke (mjölkskum, ånga, hett vatten) – kan rengöras i diskmaskin
 - a hylsa
 - b munstycke
- 14 Lucka över bryggenheten
- 15 Behållare för kaffepulver med lock = här läggs rengöringstabletten i
- 16 Behållare för kaffebönor med arombevarande lock
- 17 Filter (extra tillbehör)
- 18 Lock till vattentank
- 19 Löstagbar vattentank
- 20 Behållare för kaffesump (kan rengöras i diskmaskin)
- 21 Stänkskydd
- 22 Spillfat (för vatten)
- 23 Galler
- 24 Kontakter

Beskrivning av helautomaten

Den gamla maskinen



Hör med din kommun eller det ställe där du köpt produkten var du lämnar en gammal maskinen.

Denna produkt uppfyller kraven för det europeiska direktivet 2002/96/EG om elektriska och elektroniska hushållsprodukter (waste electric and electronic equipment – WEEE). Direktivet anger ramen för återtagande och återvinning av gamla produkter inom EU.

Viktigt att veta

Säkerhetsanvisningar

Läs noga igenom bruksanvisningen och spara den!

Detta är en hushållsprodukt och alltså inte avsedd för kontinuerlig användning. Använd helautomaten endast för sådana mängder som är normala i ett hushåll.

⚠ Risk för elektriska stötar!

Kontrollera att nätspänningen hemma hos dig är densamma som anges på värmefiltens typskylt.

Helautomaten får inte användas om den eller sladden är skadad.

Apparaten får endast användas inomhus och i rumstemperatur.

Håll barn borta från produkten. Ha uppsikt över barn för att förhindra att de leker med produkten.

Låt inte personer (gäller även barn) med reducerad kroppslig sinnesförmåga eller mental förmåga eller med otillräckligt erfarenhet och kunskap använda produkten utan att ha uppsikt över dem eller att de fått instruktioner om hur produkten ska användas av en person, som ansvarar för deras säkerhet.

Låt inte heller barn leka med den eller röra reglage och flyttbara/rörliga delar.

Dra genast ut stickkontakten ur vägguttaget om det blir fel på heautomaten. Doppa aldrig helautomaten i vatten.

Skador på helautomaten, t.ex. om sladden skulle skadas, får endast repareras av service. Detta för att undvika olyckor.

Använd inte utdragsskivan som förvaringsplats för tunga föremål.

Stick aldrig ned händerna i kvarnverket.

⚠ Risk för skållskador!

Ta munstycket **13** endast i den del som är gjord av plast. Rikta aldrig munstycket **13** mot människor! Munstycket **13** kan stänka i början när du vill ha ånga eller hett vatten.

⚠ Risk för skador!

Var försiktig när du skjuter in utdragsskivan och apparaten så att du inte klämmer fingrar eller händer.

Före första användningen

Allmänt

Endast friskt, rent vatten får hällas i vattenbehållaren.



Endast espresso- och kaffebönblandningar avsedda för helautomater får hällas i behållaren för kaffeböner.

Använd aldrig glaserade, karamelliserade kaffeböner eller sådana som behandlats med sockerhaltiga tillsatser eftersom de orsakar stopp i malverket.

Kontrollera hårdhetsgraden på det vatten som används med hjälp av den bifogade testremsan. Om testremsan då visar att vattnet inte har hårdhetsgrad 3 måste apparaten programmeras om sedan den anslutits till elnätet (se sidan 58).

Du kan också ta reda på vattnets hårdhetsgrad genom att kontakta ditt lokala vattenverk.

Start

- Skjut knappen **11** framåt och dra ut utdragsskivan och apparaten.
- Stick in spiralsladden i uttaget i apparaten.
- Häll friskt, rent och kallt vatten i vattentanken **19**. Fyll inte på över markeringen "max".
- Häll kaffeböner i behållaren **16**.
- För strömbrytaren **9** till läge **I**.
- Skjut in utdragsskivan.
- Vrid funktionsvredet **8** till läge .
- Tryck på knappen  **1**.

 Helautomaten är **färdig att använda** när de lysande ringarna runt knapp  **1** och knapp **cafe 2** lyser gröna.

Obs! Första gången helautomaten används eller om du inte använt helautomaten på länge hinner första koppen inte få den välsmakande aromen och bör därför inte drickas.

Tillverkningstekniska skäl kan göra att helautomatens vattenledningssystem i enstaka fall måste fyllas första gången automaten tas i bruk:

- Tryck på knappen **cafe 2**.

KAFFE

Fylla systemet

FYLL SYSTEMET // TRYCK PÅ
CAFE

SYSTEM
FYLLER

Ställa in språk

SPRACHE
DEUTSCH

Gör så här för att ställa in önskat språk i displayen:

- Håll tangenten **P** vid displayen **4** intryckt minst 3 sekunder.
- Tryck sedan på **P** upprepade gånger tills det börjar blinka i displayen.
- Ställ in önskat språk genom att trycka på **←** eller **→**.
- Tryck på **P** för att lagra valt språk i automatens minne.
- Tryck på tangenten **exit**.

Kontrollampa



Strömbrytare 9

Med strömbrytaren **9** på baksidan kopplas strömmen till helautomaten på/av.

När strömmen kopplats på tänds den lysande ringen runt knapp **1** och lyser grön. Automaten är nu i standby-läge.

Varning

Rör aldrig strömbrytaren när helautomaten är igång. Stäng bara av helautomaten med strömbrytaren från standby-läge.

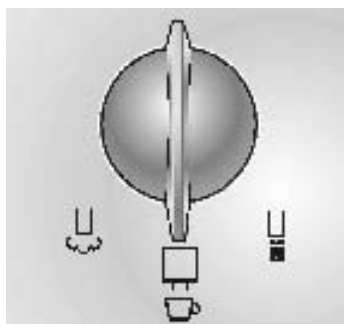

Funktionsvred 8

Genom att vrida på funktionsvredet **8** väljer du mellan kaffe, hett vatten och ånga.

⚠ Risk för skållskador!

När du vrider till läge  kan det stänka. Ångan som kommer ut är mycket het.

Inställningarna visas i displayen:

Kaffe 

Hett vatten 

Ånga 

Displaytexter under den korta upphettningen till ånga.

KAFFE

VATTEN

MASKINEN // VARNING
VÄRMER // ÅNGA

ÅNGA

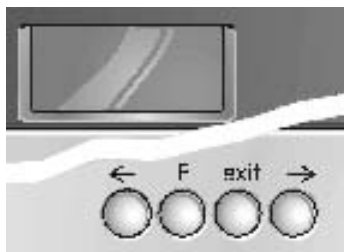

Display 4

I displayen **4** visas de inställningar du gör, vad helautomaten gör och olika meddelanden.

Från fabriken finns standardinställningar inprogrammerade för bästa möjliga drift. Dessa inställningar går att ändra – se avsnittet "Ändra inställningarna/programmering".

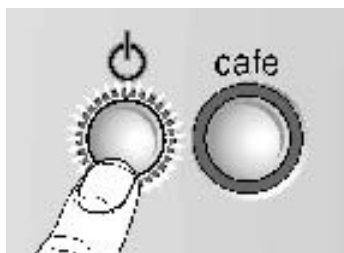

Knapp $\text{\textcircled{1}}$

Med knappen $\text{\textcircled{1}}$ startar du helautomaten eller sätter den i "standby"-läge.

När du trycker på knappen $\text{\textcircled{1}}$ värms helautomaten upp och avslutar med att spolras. Den lysande ringen runt knapp $\text{\textcircled{1}}$ blinkar under hela förloppet.

Helautomaten spolras inte, om:

- den fortfarande var varm när den startades eller
- inget kaffe bryggdes innan den sattes i "standby"-läge.

Medan apparaten värms upp och spolras visas meddelandena till vänster i displayen.

MASKINEN
VÄRMER

MASKINEN
SPOLAS

Under bryggning fungerar knapp $\text{\textcircled{1}}$ som **stoppknapp**. Om du trycker på knappen $\text{\textcircled{1}}$ avslutas bryggningen i förtid.

i 4 timmar efter sista bryggningen spolras helautomaten automatiskt. Därefter övergår automaten till "standby"-läge. Dessa inställningar går att ändra – se avsnittet "Ändra inställningarna/programmering".

Knapp **cafe 2**

Tryck på knappen **cafe 2** för att brygga espresso eller kaffe. Under bryggningen blinkar den lysande gröna ringen runt knappen.

Om du trycker en gång till på knappen **cafe 2** avslutas bryggningen i förtid.

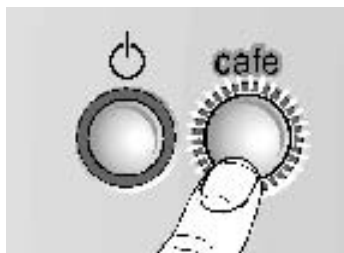



ESPRESSO

2
ESPRESSO

Vred med vilket mängden ställs in 3

☐ / ☐☐

Mängden vätska ställs in med vredet ☐ / ☐☐ **3**.

Om du vrider vredet moturs kan du välja mellan 6 olika lägen:

LITEN ESPRESSO

ESPRESSO

LITEN KOPP

KAFFE

STOR KOPP

XXL KOPP

Om du vrider vredet medurs kan du välja mellan 6 olika lägen för 2 koppar:

2 SMA ESPRESSO

2 ESPRESSO

2 SMA KOPPAR

2 KAFFE

2 STORA KOPPAR

2 XXL KOPPAR

Det finns två munstycken **12** så att 2 koppar kan bryggas.



NORMAL
PLUS

Vred med vilket zstyrkan ställs in 5 ☐

Mängden malt kaffe ställs in med vredet ☐ **5**

MYCKET MILD

MILD

NORMAL

NORMAL PLUS

STARK

EXTRA STARK

Vald mängd kaffe visas i displayen:

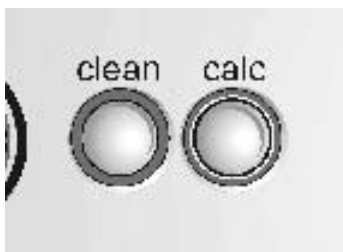

Rengöringsknapp clean 6

Avkalkningsknapp calc 7

På knapparna **clean 6** för rengöring och **calc 7** för avkalkning lyser ringarna rött när apparaten måste rengöras resp. avkalkas – se avsnitten "Rengöring" resp. "Avkalkning".

Så gör man

Allmänt

Denna espresso-/kaffehelautomat maler färskt kaffe inför varje brygningsomgång.

Använd helst bönblandningar avsedda för espresso- eller helautomater. Förvara bönorna svalt, lufttätt och i slutet kärl eller i frysen. Kaffebönorna kan även malas frysta.

Espresso/kaffeböner

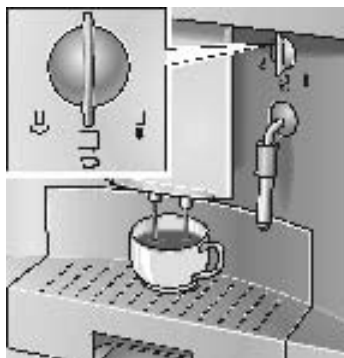

Vrid funktionsvredet **8** till läge ☐.

- Vrid vredet ☐ / ☐☐ **3** till önskad mängd kaffe och antal koppar.
- Vrid vredet \emptyset **5** till önskad styrka.
- Ställ koppen/kopparna under munstyckena **12**. Justera vid behov höjden för munstyckena **12**.
- Tryck på knappen **cafe 2**. Nu startar automatiskt brygningen.

Tips: Om du vill brygga 2 koppar samtidigt, ställ in **STRARK** eller **EXTRA STRARK**.

- i** Om du trycker en gång till på knappen **cafe 2** eller på knappen ☐ **1** kan brygningen avslutas i förtid.

Obs! Om meddelandet **FYLL PÅ BÖENOR** visas i displayen trots att behållaren för kaffeböner är fylld, måste malverket fyllas på automatiskt. Gör så här:

- Tryck en gång till på knappen **cafe 2**.

Ställa in malverket



- Vrid vredet **10** till önskad malningsgrad på kaffepulvret.

Varning

*Malningsgraden får bara ändras under pågående malning!
Annars kan helautomaten skadas.*

- Skjut knappen **11** framåt och dra ut utdragsskivan och apparaten.
- Tryck på knappen **cafe 2**.
- Medan malverket maler ställer du nu in malningsgraden genom att vrida vredet åt önskat håll: ju mindre punkt, desto finare kaffepulver.
- i** Ny inställning märks först vid andra eller tredje koppen.
- Skjut in utdragsskivan.

Espresso-/kaffepulver

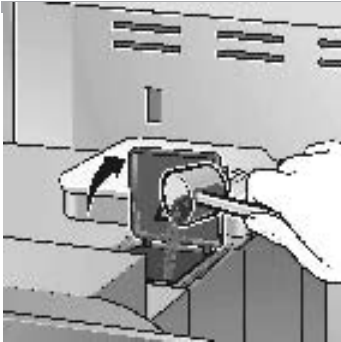

- ☐ Vrid vredet ☐ / ☐☐ **3** till önskad mängd vätska.
- ☐ Ställ koppen/kopparna under munstyckena **12**.
Justera vid behov höjden för munstyckena **12**.
- ☐ Skjut knappen **11** framåt och dra ut utdragsskivan och apparaten.
- ☐ Fyll på **en till två** strukna mått mellanfint malet kaffe i behållaren för kaffepulver **15**.

Varning

*Fyll aldrig på hela kaffebönor eller instant kaffe!
Fyll på maximalt 2 mått kaffe.*

- ☐ Stäng locket till behållaren **15**.
- ☐ Skjut in utdragsskivan.
- ☐ Tryck på knappen **cafe 2**.

i Upprepa proceduren för en till kopp pulverkaffe.

Obs! Om du inte startar bryggningen inom 90 sekunder töms automatiskt bryggningskammaren för att förhindra att det blir för mycket kaffe i behållaren. Därefter spolas automaten.

Hett vatten

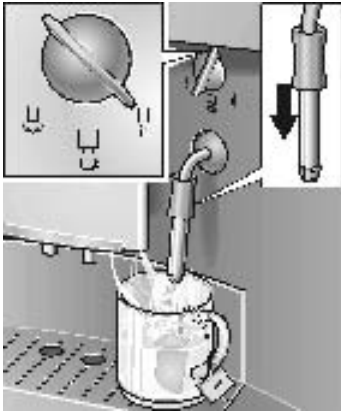

- ☐ Skjut hylsan **a** på munstycket **13 nedåt**.
- ☐ Ställ lämplig kopp under munstyckena **13**.
- ☐ Vrid funktionsvredet **8** till läge ☐☐ och fyll koppen.

⚠ Risk för skållskador!

När du vrider till läge ☐☐ kan det stänka något.

Ångan som kommer ut är mycket het.

*Ta inte i munstycket **13** med händerna och rikta det inte mot människor.*

- ☐ Avsluta genom att vrida funktionsvredet **8** tillbaka till läge ☐☐.

Värma ånga till drycker

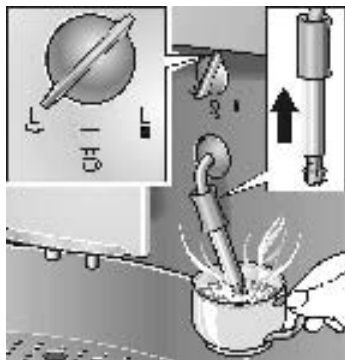

- Skjut hylsan **a** på munstycket **13** uppåt.
- Doppa munstycket **13** djupt ned i den vätska som ska värmas upp.
- Vrid **långsamt** funktionsvredet **8** till läge ☰. Automaten värms nu under ca. 20 sekunder. Därefter värms vätskan upp.

⚠ Risk för skållskador!

När du vrider till läge ☰ kan det stänka något. Ångan som kommer ut är mycket het.

Ta inte i munstycket **13** med händerna och rikta det inte mot människor.

- Avsluta genom att vrida funktionsvredet **8** tillbaka till läge ☲.

Obs! Rengör munstycket **13** genast sedan helautomaten svalnat.

Rester som fått torka in är mycket svåra att avlägsna.

Skumma upp ånga till mjölk

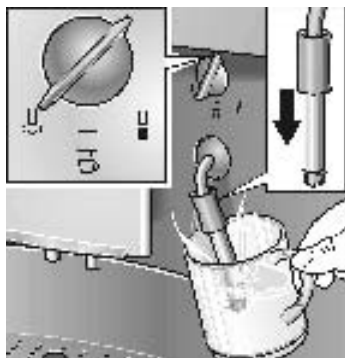

- Skjut hylsan **a** på munstycket **13** nedåt.
- Fyll koppen till ca $\frac{1}{3}$ med mjölk.
- Doppa munstycket **13** ca 1 cm djupt ned i mjölken.
- Vrid **långsamt** funktionsvredet **8** till läge ☷. Automaten värms nu under ca. 20 sekunder. Därefter skummas mjölken upp.

⚠ Risk för skållskador!

När du vrider till läge ☷ kan det stänka något. Ångan som kommer ut är mycket het.

Ta inte i munstycket **13** med händerna och rikta det inte mot människor.

- Vrid runt koppen långsamt.
- Avsluta genom att vrida funktionsvredet **8** tillbaka till läge ☲.

Obs! Spola igenom med rent vatten och rengör munstycket **13** genast sedan apparaten svalnat – se avsnittet "Rengöring/Rengöra munstycket". Rester som fått torka in är mycket svåra att avlägsna och försämrar bildandet av mjölkskum.

Tips: Använd helst kall mjölk med 1,5 % fetthalt.

Ändra inställningarna/programmering

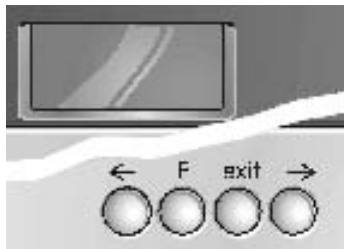

Inställningarna på helautomaten är så gjorda från fabrik, att kaffe kan bryggas utan ytterligare programmering.

Ändringar av dessa grundinställningar görs med funktionstangenterna vid displayen 4.

- ← tangent för olika val
- P tangent du trycker på för att komma till programmeringsmodus och för att lagra inställningar i helautomatens minne
- exit tangent du trycker på för att avbryta programmeringen
- tangent för olika val

Varning

Stäng inte av helautomaten under programmeringen, eftersom ändringarna då inte lagras i automatens minne.

Programmering

Observera att helautomaten måste vara påslagen för att grundinställningarna ska kunna ändras.

Följande inställningar kan ändras:

- Språk
- Vattnets hårdhetsgrad
- Filter
- Temperatur
- Aktuellt klockslag
- Timer
- Energispar-mod

Inställningar från fabrik visas med grå bakgrund i detta kapitel – se exemplet till vänster.

SPRACHE
DEUTSCH

Språk

SPRACHE
DEUTSCH

Gör så här för att ändra till önskat språk i displayen:

- Håll tangenten **P** vid displayen **4** intryckt minst 3 sekunder.
 - Tryck sedan på **P** upprepade gånger tills det börjar blinka i displayen.
 - Ställ in önskat språk genom att trycka på **←** eller **→**.
 - Tryck på **P** för att lagra inställningen i helautomatens minne.
 - Tryck på tangenten **exit**. Därmed återgår automaten till standby-läge.
- i** Välj mellan följande språk:

LANGUAGE
ENGLISH

LANGUE
FRANCAIS

LINGUA
ITALIANO

IDIOMA
ESPAÑOL

TAAAL
NEDERL.

SPRAK
SVENSKA

JAZYK
RUSSKIY

Vattnets hårdhetsgrad

HARDHET
VATTEN 1

HARDHET
VATTEN 2

HARDHET
VATTEN 3

HARDHET
VATTEN 4

- Kontrollera vattnets hårdhetsgrad med hjälp av bifogad testremsa t.ex.:
 = hårdhetsgrad 2
 - Håll tangenten **P** vid displayen **4** intryckt minst 3 sekunder.
 - Tryck på **←** eller **→** för att komma till inställningen **HARDHET VATTEN**.
 - Tryck på tangenten **P** tills det börjar blinka i displayen.
 - Ställ in önskad hårdhetsgrad genom att trycka på **←** eller **→**.
 - Tryck på **P** för att lagra inställningen i helautomatens minne.
- Tryck på tangenten **exit**. Därmed återgår automaten till standby-läge.

Obs! Rätt inställning av vattnets hårdhetsgrad är viktig för avkalkningsprogrammet.

Om du har extern vattenavhårdare i husets egen anläggning eller använder redan avhärdat vatten ska inställningen vara **HARDHET VATTEN 1**.

Filter

FILTER
JA/NYTT

FILTER
NEJ/FIN

Som extra tillbehör till vattentanken **19** finns ett filter **17** (Best.nr. 46 1732). Läs noga de anvisningar som följer med filtret **17**.

i Sätt in filtret **17** innan du ändrar inställningen.

- Håll tangenten **P** vid displayen **4** intryckt minst 3 sekunder.
- Tryck på **←** eller **→** för att komma till inställningen **FILTER**.
- Tryck sedan på **P** upprepade gånger tills det börjar blinka i displayen.
- Gör inställningen genom att trycka på **←** eller **→**.
- Tryck på **P** för att lagra inställningen i helautomatens minne.
- Tryck på tangenten **exit**. Därmed återgår automaten till standby-läge.

Obs! Byt genast till nytt filter **17** när det står **BYT FILTER** i displayen! Om inget nytt filter sätts in, kontrollera inställningen **FILTER NEJ/BYT** och vattnets hårdhetsgrad.

Så här ställer du in temperatur på kaffet:

- Håll tangenten **P** vid displayen **4** intryckt minst 3 sekunder.
- Tryck på **←** eller **→** för att komma till inställningen **TEMP.**
- Tryck sedan på **P** upprepade gånger tills det börjar blinka i displayen.
- Gör inställningen genom att trycka på **←** eller **→**.
- Tryck på **P** för att lagra inställningen i helautomatens minne.
- Tryck på tangenten **exit**. Därmed återgår automaten till standby-läge.

TEMP.
NORMAL

TEMP.
HOEG

TEMP.
MAXIMUM

Temperatur

Aktuellt klockslag

KLOCKA
---:--

Så här lagrar du aktuellt klockslag i helautomatens minne. Rätt klockslag krävs för att timern ska fungera på rätt sätt.

- Håll tangenten **P** vid displayen **4** intryckt minst 3 sekunder.
- Tryck på **←** eller **→** för att komma till inställningen **KLOCKA**.
- Tryck på tangenten **P** så börjar timangivelsen i displayen blinka.
- Gör inställningen genom att trycka på **←** eller **→**.

KLOCKA
14:39

- Tryck på tangenten **P** så börjar minutangivelsen i displayen blinka.
- Gör inställningen genom att trycka på **←** eller **→**.
- Tryck på **P** för att lagra inställningen i helautomatens minne.
- Tryck på tangenten **exit**. Därmed återgår automaten till standby-läge.

Inställt klockslag försvinner

- om du drar ut stickkontakten till helautomaten ur vägguttaget,
- om du stänger av helautomaten med strömbrytaren **9**,
- vid strömavbrott.

Aktuellt klockslag måste då på nytt matas in.

Timer

PA EFTER
--:--

PA EFTER
07:45

Så här ställer du klockslag för när helautomaten automatiskt ska slås på.

- Håll tangenten **P** vid displayen **4** intryckt minst 3 sekunder.
- Tryck på **←** eller **→** för att komma till inställningen **PA EFTER**.
- Tryck på tangenten **P** så börjar timangivelsen i displayen blinka.
- Gör inställningen genom att trycka på **←** eller **→**.
- Tryck på tangenten **P** så börjar minutangivelsen i displayen blinka.
- Gör inställningen genom att trycka på **←** eller **→**.
- Tryck på **P** för att lagra inställningen i helautomatens minne.
- Tryck på tangenten **exit**. Därmed återgår automaten till standby-läge.

Så här tar du bort angivet klockslag:

- Tryck på **←** eller **→** tills det står **--:--** i displayen.

Obs! Displayen måste visa aktuellt klockslag för att denna timerfunktion ska kunna användas.

- i** Klockslag du programmerat in för när helautomaten ska slås på förblir i apparatens minne även efter strömavbrott och när du tryckt på strömbrytaren **9**.

Energisparmodus

RV EFTER
4 TIM.

RV EFTER
2 TIM.

Så här ställer du antal timmar efter sista brygning när helautomaten automatiskt ska övergå till "standby"-läge:

- Håll tangenten **P** vid displayen **4** intryckt minst 3 sekunder.
- Tryck på **←** eller **→** för att komma till inställningen **RV EFTER**.
- Tryck på tangenten **P** så börjar timangivelsen i displayen blinka.
- Gör inställningen genom att trycka på **←** eller **→**.
- Tryck på **P** för att lagra inställningen i helautomatens minne.
- Tryck på tangenten **exit**. Därmed återgår automaten till standby-läge.
- i** Klockslag du programmerat in för när helautomaten ska slås på förblir i apparatens minne även efter strömavbrott och när du tryckt på strömbrytaren **9**.

Visa antal brygningar i displayen

BRYGGN.
- - - 86

Så här ställer du in så att antalet redan bryggda koppar espresso, kaffe eller pulverkaffe visas i displayen. Räkningen görs automatiskt.

- Håll tangenten **P** vid displayen **4** intryckt minst 3 sekunder.
- Tryck på **←** eller **→** för att komma till inställningen **BRYGGN**.
- Tryck på tangenten **exit**. Därmed återgår automaten till standby-läge.
- i** Du kan inte ändra inställningen!

RESET

Fungerar bara om apparaten är i "standby"-läge

- Håll samtidigt **←** och **→** intryckta minst 3 sekunder. Alla programmeringar du själv gjort raderas då.

Meddelanden i displayen

Helautomaten visar förlopp och meddelanden i displayen **4**.

	Betydelse	Åtgärd
FYLL PÅ VATTEN	Vatten saknas.	Håll friskt, rent och kallt vatten i vattentanken 19 .
	Obs! Det finns alltid rester av vatten i vattentanken 19 .	
	Vattentanken 19 är borttagen eller sitter inte fast på rätt sätt.	Montera vattentanken 19 .
FYLL PÅ BOENOR	Kaffebönor saknas.	Håll kaffebönor i behållaren 16 för kaffebönor.
	Obs! Meddelandet FYLL PÅ BOENOR visas i displayen ända tills nästa brygging.	
FYLL SYSTEMET // TRYCK SYSTEMET // PÅ CAFE	Vattenledningssystemet i helautomaten är tomt.	Tryck på knappen cafe 2 .
SYSTEMET OVERHETT	Ånga har gjort att systemet blivit för varmt.	Tryck på  för hett vatten och låt systemet svalna.
TOEM SPILLFAT	Spillfatet 22 och behållaren för kaffesump 20 är fulla eller så är kontakterna 24 baktill på spillfatet smutsiga.	Ta ut spillfatet 22 och behållaren för kaffesump 20 , töm dem och sätt sedan tillbaka dem igen. Rengör kontakterna 24 och torka dem torra.
MONTERA SPILLFAT	Spillfatet 22 och behållaren för kaffesump 20 saknas.	Montera spillfatet 22 och behållaren för kaffesump 20 .
RENGÖR MASKINEN	Den lysande ringen runt knappen clean 6 lyser rött.	Kör rengöringsprogrammet – se avsnittet "Rengöring".
IGEN- KALKAD	Den lysande ringen runt knappen calc 7 lyser rött.	Kör avkalkningsprogrammet – se avsnittet "Avkalkning".
FILTER BYT	Efter 400 bryggingar resp. 2 månader är filtret 17 utnött.	Byt till nytt filter 17 (Best.nr. 46 1732) eller fortsätt brygga utan filter 17 . Ändra inställningarna.

	Betydelse	Åtgärd
STÄNG LUCKOR	Luckan 14 över bryggenheten är inte stängd.	Stäng ordentligt luckan 14 över bryggenheten.
VRID PÅ KAFFE		Vrid funktionsvredet 8 till läge  .
	Obs! Det går inte att brygga kaffe medan följande meddelanden visas i displayen: FYLL PÅ VATTEN, STÄNG LUCKOR, TOEM SPILLFAT eller MONTERA SPILLFAT .	

Rengöring

Varje dag

Risk för elektriska stötar!

Dra ut stickkontakten ur vägguttaget före all slags rengöring.

Varning

Använd aldrig starka rengöringsmedel!

Doppa aldrig helautomaten i vatten!

Använd aldrig professionell ångrengörare som rengör med ångtryck.

- Helautomaten torkas av med fuktig duk på utsidan.
- Skölj vattentanken **19** och fyll på med färskt, rent och kallt vatten.
- Ta ut spillfatet **22** och behållaren för kaffesump **20** och töm dem. Endast behållaren för kaffesump **20** får rengöras i diskmaskin!
- Rengör kontakterna.
- Torka rent inuti helautomaten (utrymmena för spillfat och kaffesump) eller sug dem rena.

Obs! Om du tryckt på knappen  **1** och startat helautomaten medan den fortfarande är kall eller helautomaten bryggt kaffe och är i "standby"-läge, blir helautomaten automatiskt igenomspolad. Systemet rengör sig alltså självt.

Rengöringsprogram

RENGOER
MASKINEN

När den lysande ringen runt knappen **clean 6** lyser röd och det i displayen står **4 RENGÖER MASKINEN** ska helautomaten rengöras så snart som möjligt.

Använd den rengöringstablett som följer helautomaten. **Lägg inte i rengöringstabletten förrän det står i displayen att du ska göra det.** Tablettarna är framtagna speciellt för denna helautomat och fler finns att köpa hos service (Best.nr. 31 0655).

i Under rengöringsprogrammet blinkar den lysande ringen runt knappen **clean 6**.

Varning

Avbryt aldrig rengöringsprogrammet!

Drick aldrig vätskan från avkalkningsprogrammet!

Använd under inga omständigheter avkalkningstabletter eller andra avkalkningsmedel i helautomaten.

Under rengöringsprogrammet – längd ca. 15 minuter – visas i displayen **4** vad som sker samt anvisningar.

Så här startar du rengöringsprogrammet

- Fyll vattentanken **19** helt.
- Håll knappen **clean 6** intryckt **minst 3 sekunder**.
- Töm spillfatet **22** och behållaren för kaffesump **20** och sätt sedan tillbaka dem.

Obs! Rengöringen sker automatiskt. Vänta på nästa meddelande i displayen (ca. 1 minut).

- Skjut knappen **11** framåt och dra ut utdragsskivan och apparaten.
- Öppna locket till behållaren för malet kaffe **15**.
- Lägg ner **en** rengöringstablett i behållaren för malet kaffe **15**.
- Stäng locket till behållaren **15**.
- Skjut in utdragsskivan.

- Tryck på knappen **cafe 2**.

Obs! Rengöringen sker automatiskt. Vänta på nästa meddelande i displayen (ca. 10 minuter).

- Töm spillfatet **22** och behållaren för kaffesump **20** och sätt sedan tillbaka dem.

Rengöringen är nu färdig. Den lysande ringen runt knappen **clean 6** slocknar. Helautomaten är nu åter färdig att använda.

RENGOER //
MASKINEN // KAFFE

TOEM
SPILLFAT

MASKINEN
RENGOERS

FYLL PÅ // STRENG
TABLETT // LOCK

TRYCK PÅ
CAFE

MASKINEN
RENGOERS

TOEM
SPILLFAT

KAFFE

Rengöra det svängbara munstycket

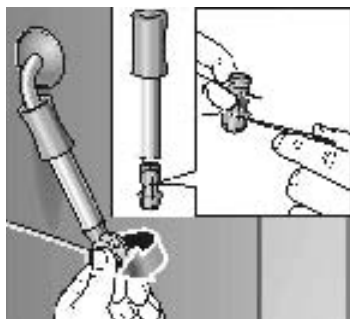

Var försiktig

Munstycket **13** ska rengöras efter varje användning.

- ❑ Placera lämpligt kärl under munstycket **13**.
- ❑ Vrid funktionsvredet **8** till läge

⚠ Risk för skållskador!

När du vrider till läge kan det stänka något.

Ta inte i munstycket **13** med händerna och rikta det inte mot människor.

- ❑ Vrid funktionsvredet **8** till läge
- ❑ Låt munstycket **13** svalna och torka sedan av det på utsidan.

- ❑ Ta isär munstycket **13** och rengör det grundligt.

Rengör på följande sätt:

- ❑ Lossa munstycket **13/b** med hjälp av ett mynt.
- ❑ Var extra noga med att rengöra munstyckets spets – använd en borste eller ett spetsigt föremål.
- ❑ Rengör alla delar i hett vatten och diskmedel, skölj dem noga och torka dem därefter torra (kan diskas i diskmaskin).

Avkalkning

IGEM-
KALKAD

När den lysande ringen runt knappen **calc 7** lyser röd och det i displayen står **IGEMKALKAD** ska helautomaten genast avkalkas. Om apparaten inte avkalkas enligt anvisningarna kan den skadas.

Varning

Använd aldrig ättika eller ättiksbaseerade rengöringsmedel för avkalkningen!

Använd inga rengöringstabletter.

Avbryt aldrig avkalkningsprogrammet!

Drick aldrig vätskan från avkalkningsprogrammet!

- i** Avkalkningsmedel följer med helautomaten. Specialframtagna lämpliga avkalkningsmedel finns att köpa hos service (Best.nr. 31 0451).
- i** Den lysande ringen runt knappen **calc 7** blinkar under avkalkningsprogrammet.

FILTER
NEJ/BYT.

IGEN-
KALKAD // KAFFE

TOEM
SPILLFAT

ANTICALC // VRID PA
I TANKEN // VATTEN

MASKINEN
AVKALKAS

VRID PA
KAFFE

MASKINEN
AVKALKAS

TOEM
SPILLFAT

FYLL PA
VATTEN

VRID PA
VATTEN

MASKINEN
AVKALKAS

Var försiktig

Avkalkningsprogrammet startar endast i programmeringen **FILTER NEJ/BYT.**

Starta aldrig avkalkningsprogrammet med filtret i apparaten.

Under avkalkningsprogrammet – längd ca. 35 minuter – visas i displayen **4** vad som sker samt anvisningar.

De tider som anges kan variera något.

Så här startar du avkalkningsprogrammet

- Håll knappen **calc 7** intryckt **minst 3 sekunder**.
- Töm spillfatet **22** och behållaren för kaffesump **20** och sätt sedan tillbaka dem.
- Håll vatten i vattentanken **19** och tillsätt avkalkningsmedlet (totalt 0,5 liter vätska),
eller
 - Håll 0,5 liter fördigblandad avkalkningsvätska i vattentanken.
 - Placera ett kärl som rymmer minst 0,5 liter under munstycket **13**.
 - Vrid funktionsvredet **8** till läge .

Obs! Avkalkningen sker automatiskt. Avkalkningslösningen rinner i intervaller ner i det kärl du placerat under munstycket. Vänta på nästa meddelande i displayen **4** (ca. 10 minuter).

- Vrid funktionsvredet **8** till läge .

Obs! Avkalkningen sker automatiskt. Avkalkningslösningen rinner i intervaller ner i spillfatet **22**. Vänta på nästa meddelande i displayen **4** (ca. 10 minuter).

- Töm spillfatet **22** och behållaren för kaffesump **20** och sätt sedan tillbaka dem.
- Skölj vattentanken **19** med rent vatten, fyll den till markeringen **max** och montera den.
- Töm det kärl du ställt under munstycket **13** och ställ sedan dit det igen.
- Vrid funktionsvredet **8** till läge .

Obs! Spolningen sker automatiskt. Vattnet rinner i intervaller ner i det kärl du placerat under munstycket. Vänta på nästa meddelande i displayen **4** (ca. 4 minuter).

VRID PÅ
KAFFE

MASKINEN
AVKALKAS

TÖM
SPILLFAT // RENGÖR
KONTAKT

MASKINEN
SPOLAS

KAFFE

Låta hett vatten rinna ut

SYSTEMET
ÖVERHETT

- Vrid funktionsvredet **8** till läge ☐.

Obs! Spolningen sker automatiskt. Vattnet rinner i intervaller ner i spillfatet **22**. Vänta på nästa meddelande i displayen **4** (ca. 4 minuter).

- Töm spillfatet **22** och behållaren för kaffesump **20**.
- Rengör kontakterna **24** och torka dem torra.
- Sätt tillbaka spillfatet **22** och behållaren för kaffesump **20**.
- Torka bort stänk från munstycket **13** och automaten i övrigt.

Obs! Spolningen sker automatiskt.

Nu är avkalkningen färdig. Den lysande ringen runt knappen **calc 7** har slocknat. Helautomaten är nu åter färdig att använda.

Avkalkningsprogrammet kräver att vattnet har en viss temperatur vid starten. Är denna för hög måste du först låta hett vatten rinna ut!

- Placera lämpligt kärl att samla upp det heta vattnet i under munstycket **13**.
- Vrid funktionsvredet **8** till läge ☐.
Vattnet rinner nu ner i det kärl du placerat under munstycket.
- Vrid funktionsvredet **8** till läge ☐.

Vattnet har nu rätt temperatur. Du kan starta avkalkningsprogrammet.

Enklare fel man själv kan avhjälpa

Fel	Orsak	Åtgärd
Det står FYLL PÅ BÖNOR trots att behållaren för kaffebönor är fylld.	Malverket har ännu inte fyllts på automatisk väg.	Tryck en gång till på knappen cafe 2 .
Det går inte att få varken hett vatten eller ånga.	Munstycket 13 är igentäppt.	Rengör grundligt munstycket 13 .
För lite skum eller skummet för rinnigt.	Vredet 13/a på ventilen 13/b är inte åtdragen.	Tryck ordentligt in vredet 13/a i ventilen 13/b .
	Ventilen 13/b är igentäppt.	Rengör ventilen 13/b .
	Olämplig mjölk.	Använd kall mjölk med fetthalt 1,5 %.
Kaffet kommer bara ut droppe för droppe.	För fin malningsgrad.	Ställ in grövre malningsgrad.
	För finmalet pulverkaffe.	Använd mera grovmalet pulverkaffe.
Kaffet har ingen crema (skum).	Olämplig kaffesort.	Byt till annan kaffesort.
	Bönorna för gamla.	Använd färska bönor.
	Malningsgraden inte den rätta för kaffebönorna.	Ställ in bästa möjliga malningsgrad.
Malverket maler inte kaffebönorna.	Bönorna faller inte ner i malverket (för oljehaltiga).	Knacka lätt på behållaren för kaffebönor.
Avkalkningsprogrammet vill inte starta.	Programmeringen är inställd på FILTER JA/NYTT eller så står det BYT FILTER i displayen.	Ställ in FILTER NEJ/BYT . Avkalka aldrig med filtret i apparaten.
	Systemet för hett.	Låt hett vatten rinna ut.
Rengöringsprogrammet startar inte.	Systemet för hett.	Låt hett vatten rinna ut.
	Det står BYT FILTER i displayen.	Byt till nytt filter.
Malningsverket låter väldigt högt.	Det har kommit främmande föremål in i malverket (t.ex. små stenar, något som förekommer även om kaffebönorna är fint utvalda).	Ring service. Obs! Det går fortfarande bra att använda pulverkaffe.

Fel	Orsak	Åtgärd
Det står <i>ERROR 1</i> i displayen.	Apparaten är för kall.	Vänta tills apparaten blivit rumsvarm.
Det står <i>ERROR 5</i> i displayen eller <i>ERROR 8</i>	Teknisk störning.	Stäng av apparaten med strömbrytaren 9 och vänta minst 10 sekunder.
Om felen inte går att åtgärda, ring genast service!		

Konsument- bestämmelser

Sverige gäller av EHL antagna konsumentbestämmelser.
Den fullständiga texten finns hos din handlare. Spar kvittot.

Sisällysluettelo

Kierrätysohjeita	71
Mitä on ehdottomasti otettava huomioon	72
Turvallisuusohjeet	72
Ennen ensimmäistä käyttöä	73
Järjestelmän täyttö	73
Merkkivalo	74
Valmistus	77
Yleisesti	77
Espresso-/kahvipapujen käyttö	77
Kahvimyllyn säätö	77
Espresso-/kahvijauheen käyttö	78
Kuumaveden valmistus	78
Höyrytoiminto juomien lämmittämiseen	79
Maitovaahdon valmistus höyryllä	79
Asetustenmuuttaminen/ohjelmointi	80
Ohjelmointi	80
Kieli	81
Veden kovuus	81
Suodatin	82
Lämpötila	82
Kellonaika	82
Ajastin	83
Energiansäästötila	83
Suodatuskertojen näyttö	83
RESET-toiminto	83
Järjestelmäilmoitukset	84
Puhdistus	85
Kalkinpoisto	88
Ohjeita käyttöhäiriöiden varalle	90
Takuu	91
Dansk	3
Norsk	25
Svenska	47
Español	92
Русский	119

Merkkivalo

- 1 Painike 
- 2 Valitsin **cafe**
- 3 Täyttömäärän valitsin  / 
- 4 Näyttöruutu ja toimintonäppäintä (4b)
- 5 Kahvin vahvuuden valitsin 
- 6 Puhdistuspainike **clean**
- 7 Kalkinpoistopainike **calc**
- 8 Toimintovalitsin (kahvi, höyry, kuumavesi)
- 9 Virtakytkin **0/I**

Laitteen osat

- 10 Kahvin jauhatuskorkeuden valitsin
- 11 Vetoalustan avauspainike
- 12 Kahvisuulake, korkeus säädettävissä
- 13 Käännettävä suutin (vaahto, höyry, kuumavesi) – voidaan pestä astianpesukoneessa
 - a Hylsy
 - b Suutin
- 14 Suodatusyksikön luukku
- 15 Kannellinen säiliö kahvijauheelle = säiliö puhdistustabletille
- 16 Aromikannellinen säiliö kahvipavuille
- 17 Suodatin (lisävaruste)
- 18 Vesisäiliön kansi
- 19 Irrotettava vesisäiliö
- 20 Suodatetun kahvijauheen säiliö (voidaan pestä astianpesukoneessa)
- 21 Roiskesuoja
- 22 Valumisalusta
- 23 Ritilä
- 24 Kontaktit

Kierrätysohjeita

Tarkempia tietoja kierrätysmahdollisuuksista saat koneen myyjältä sekä kaupungin tai kunnan virastosta, jätehuoltoasioista vastaavilta henkilöiltä.



Tässä laitteessa on sähkö- ja elektroniikkalaiteromusta annetun EU-direktiivin 2002/96/EY mukainen merkintä (waste electrical and electronic equipment – WEEE). Direktiivi antaa puitteet käytöstä poistettujen laitteiden palautusoikeudesta ja hyödyntämisestä ja se koskee kaikkia EU-maita.

Mitä on ehdottomasti otettava huomioon

Lue ja säilytä käyttöohje huolellisesti!

Tämä laite on tarkoitettu kotikäyttöön ja ohjeissa ilmoitettujen määrien valmistamiseen. Laite ei sovellu ammattimaiseen käyttöön.

Turvallisuusohjeet

⚠ Sähköiskun vaara

Liitä laite ainoastaan tyyppikilvessä olevien ohjeiden mukaiseen sähköverkkoon.

Käytä laitetta vain, kun liitäntäjohto ja laite ovat moitteettomassa kunnossa.

Käytä laitetta vain sisätiloissa.

Ei lasten ulottuville. Älä jätä lapsia koskaan yksin, jotta he eivät pääse leikkimään laitteella.

Henkilöt (myös lapset), jotka ovat ruumiillisesti tai henkisesti rajoitteisia tai joilla ei ole riittävästi kokemusta ja tietoa, eivät saa käyttää laitetta, paitsi jos he käyttävät sitä valvonnan alaisena tai ovat saaneet opastusta laitteen käyttöön henkilöltä, joka on vastuussa heidän turvallisuudestaan.

Irrota häiriötapauksessa verkkopistoke heti pistorasiasta.

Älä upota laitetta veteen.

Laitteen korjaukset, esim. liitäntäjohdon vaihdon, saa tehdä turvallisuusyhistä vain valtuutettu huoltoliike.

Varo kuormittamasta vetoalustaa ja laitetta tai käyttämästä niitä painavien esineiden laskualustana.

Älä koske sormin kahvimyllyyn.

⚠ Palovamman vaara!

Tartu suuttimeen **13** vain muoviosasta. Älä suuntaa suutinta **13** ketään kohti! Suuttimesta **13** voi aluksi tulla roiskeita valittaessa höyrytys- tai kuumavesitoiminto

⚠ Loukkaantumisvaara!

Kun työnnät vetoalustan ja laitteen takaisin paikoilleen, varo että sormet tai kädet eivät jää puristuksiin.

Ennen ensimmäistä käyttöä

Yleisesti

Täytä kyseisiin säiliöihin vain puhdasta vettä ja vain espresso- tai kahviautomaateille tarkoitettua kahvipapusekoitusta.

Älä käytä glaseerattuja, karamellisoituja tai muilla sokeripitoisilla makuaineilla käsiteltyjä kahvipapuja. Ne tukkivat kahvimyllyn.

Mittaa käytettävän veden kovuus oheisella testausliuskillalla. Jos kovuus poikkeaa arvosta 3, ohjelmoi laite sen käyttöönoton jälkeen mitatun kovuuden mukaisesti (katso sivu 81).

Voit kysyä veden kovuutta myös paikalliselta vesilaitokselta.

Käyttöönotto

- Paina avauspainiketta **11** ja vedä vetoalusta laitteineen ulos.
- Kiinnitä spiraalijohto runko-osaan.
- Täytä vesisäiliö **19** kylmällä puhtaalla vedellä. Huomioi merkintä »max«.
- Täytä papusäiliö **16** kahvipavuilla.
- Aseta virtakytkin **9** asentoon **I**.
- Työnnä vetoalusta sisään.
- Aseta toimintovalitsin **8** asentoon .
- Paina painiketta **1**.

i Laite on **käyttövalmis**, kun painikkeen **1** ja valitsimen **cafe 2** merkkivalorenkaseen syttyy vihreä valo.

Ohje: Kun käytät keitintä ensimmäisen kerran tai keitin on ollut pitkään käyttämättä, ei ensimmäisen kahvikupillisen aromi ole vielä täydellinen. Jätä ensimmäinen kupillinen juomatta.

Järjestelmän täyttö

FILL UP	PRESS
PIPE-595	CAFE

PIPE-595
FILLS UP

Valmistusteknisistä syistä on joissakin tapauksissa laitteen vesiputkijärjestelmä täytettävä ensimmäisen käyttökerran yhteydessä:

- Paina valitsinta **cafe 2**.

Kielen valinta

SPRACHE
DEUTSCH

Valitse näyttöön haluamasi kieli seuraavasti:

- Paina näppäintä **P** näyttöruudussa 4 vähintään 3 sekunnin ajan.
- Paina näppäintä **P**, kunnes näyttö vilkkuu.
- Valitse haluamasi kieli nuolinäppäimillä **←** tai **→**.
- Tallenna kieli painamalla näppäintä **P**.
- Paina näppäintä **exit**.

Merkkivalo



Virtakytkin 9

Virtakytkin **9** on sijoitettu laitteen taakse ja siitä kytketään virta päälle tai katkaistaan virta.

Kun kytket virran päälle, painikkeen **1** merkkivalorenkkaaseen syttyy vihreä valo. Laite on nyt »stand-by«-tilassa.

Huom.

Älä käytä virtakytkintä laitteen ollessa toiminnassa. Katkaise virta vasta sitten, kun laite on »stand-by«-tilassa.

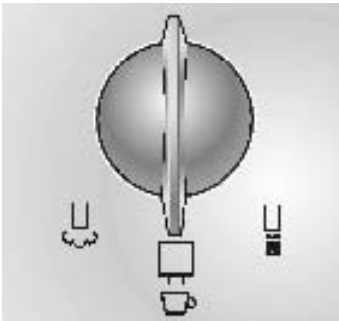

Toimintovalitsin 8

Toimintovalitsimella **8** voit valita kahvi-, kuumavesi- tai höyrytoiminnon.

⚠ Palovamman vaara!

*Kun toiminnoksi on valittu **U**, voi suuttimesta tulla ulos roiskeita.*

Ulostuleva höyry on hyvin kuumaa.

COFFEE

WATER
ON

UNIT IS HEATING // MIND THE STEAM

STEAM
ON

Valinnat osoitetaan näyttössä:

Toiminto kahvi ☕

Toiminto kuumavesi **U**

Toiminto höyrytys **U**

Näyttötekstit lyhyen kuumennusvaiheen aikana valittaessa höyrytystoiminto.

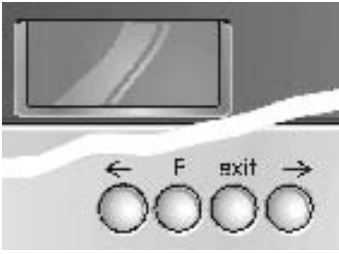

Näyttöruutu 4

Näyttöruudussa **4** osoitetaan laitteen säädöt, toimintavaiheet ja ilmoitukset.

Laitteeseen ohjelmoidaan tehtaalla vakioasetukset optimaalista toimintaa varten. Voit muuttaa nämä asetukset – katso kappale »Asetukset/Ohjelmointi«.

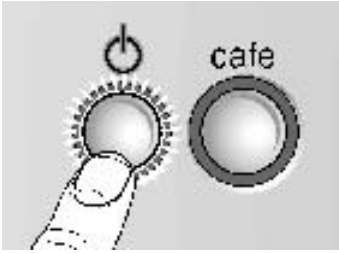

Painike 1

Painikkeella **1** laite käynnistetään, tai kytketään »stand-by«-tilaan.

Kun painiketta **1** on painettu, laite kuumenee, jonka jälkeen seuraa huuhtelu. Tällöin painikkeen **1** merkkivalorengas vilkkuu.

Laitteen huuhtelu ei käynnisty, kun:

- keitin oli käynnistettäessä lämmin tai
- kahvia ei suodatettu ennen laitteen kytkemistä »stand-by«-tilaan.

Kuumennus- ja huuhteluvaihe osoitetaan näytössä.

UNIT 15
HEATING

UNIT 15
RINSING

Kahvinsuodatuksen aikana painikkeessa **1** on **Stop**-toiminto. Voit keskeyttää kahvinsuodatuksen aikaisemmin painamalla painiketta **1**.

i Huuhteluvaihe käynnistyy automaattisesti 4 tuntia viimeisen suodatuskerran jälkeen ja keitin siirtyy »Stand-by«-tilaan. Voit muuttaa nämä asetukset – katso kappale »Asetukset/Ohjelmointi«.

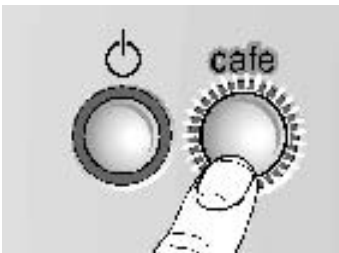

Valitsin cafe 2

Valitsimesta **cafe 2** käynnistetään espresson- tai kahvinsuodatus. Suodatuksen aikana valitsimen merkkivalorengaassa palaa vihreä valo.

Voit keskeyttää kahvinsuodatuksen aikaisemmin painamalla uudelleen valitsinta **cafe 2**.

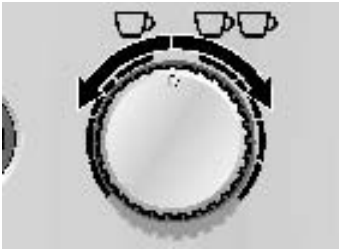

ESPRESSO

2
ESPRESSO

Täyttömäärän valitsin 3

☐ / ☐☐

Valitsimesta ☐ / ☐☐ **3** säädetään nestemäärä.

Voit valita haluamasi 6 mahdollisuudesta kääntämällä valitsinta vastapäivään:

SMALL ESPRESSO

ESPRESSO

SMALL COFFEE

COFFEE

LARGE COFFEE

XXL COFFEE

Voit valita 2 kupillista haluamastasi 6 mahdollisuudesta kääntämällä valitsinta myötäpäivään:

2 SMALL ESPRESSO

2 ESPRESSO

2 SMALL COFFEES

2 COFFEES

2 LARGE COFFEES

2 XXL COFFEES

Suulakkeessa **12** on kaksi suutinta kahden kupillisen valmistamiseen.



NORMAL
PLUS

Kahvin vahvuuden valitsin 5 ☉

Säädä jauhetun kahvin määrä valitsimella ☉ **5**.

VERY MILD

MILD

NORMAL

NORMAL PLUS

STRONG

VERY STRONG

Valittu kahvin vahvuus osoitetaan näytössä.

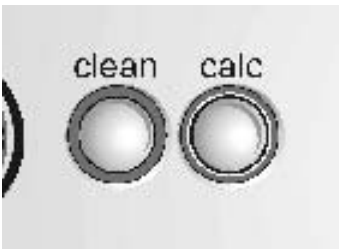

Puhdistuspainike clean 6

Kalkinpoistopainike calc 7

Puhdistuspainikkeen **clean 6** ja kalkinpoistopainikkeen **calc 7** merkkivalorenkkaaseen syttyy punainen valo, kun laite on puhdistettava tai siitä on poistettava kalkki – katso kappale »Asetukset/Ohjelmointi«.

Valmistus

Yleisesti



Tämä täysautomaattinen espresso-/kahvinkeitin jauhaa tuoretta kahvia jokaista suodatuskertaa varten.

Saat maukkainta kahvia, kun käytät espresso- tai kahvinkeitinille tarkoitettua kahvipapusekoitusta. Säilytä kahvipavut ilmatiiviisti suljettuna viileässä paikassa. Laitteen kahvimylly jauhaa myös pakastetut kahvipavut.

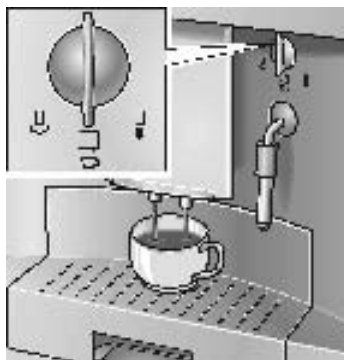
Espresso-/kahvipapujen käyttö



Aseta toimintovalitsin **8** asentoon .

- Säädä valitsimella  /  **3** haluamasi kahvi- ja kuppimäärä.
- Säädä valitsimella \emptyset **5** haluamasi kahvin vahvuus.
- Aseta kuppi(kupit) suulakkeen **12** alle. Muuta tarvittaessa suulakkeen **12** korkeutta.
- Paina valitsinta **cafe 2**. Kahvin suodatus käynnistyy automaattisesti.

Ohje: Kun valmistat samalla kertaa 2 kupillista valitse vahvuudeksi **STRONG** tai **VERY STRONG**.

-  Voit keskeyttää suodatusvaiheen aikaisemmin painamalla uudelleen valitsinta **cafe 2** tai painiketta  **1**.

Ohje: Jos näyttöön tulee ilmoitus **ADD BEANS**, vaikka papusäiliö on täynnä, on käynnistettävä vielä kahvimyllyn automaattinen täyttö.

- Paina valitsinta **cafe 2** vielä kerran.

Kahvimyllyn säätö



- Säädä jauhatuskarkeuden valitsimella **10** kahvijauheen karkeusaste.

Huom.

Säädä jauhatusaste vain kahvimyllyn ollessa toiminnassa! Laitte voi muutoin vaurioitua.

- Paina avauspainiketta **11** ja vedä vetoalusta laitteineen ulos.
- Paina valitsinta **cafe 2**.
- Käännä kahvimyllyn ollessa toiminnassa jauhatuskarkeuden valitsinta haluamaasi suuntaan: mitä pienemmät pisteet, sitä hienommaksi mylly jauhaa kahvin.

-  Uuden säädön huomaa vasta kahden tai kolmen kahvikupillisen jälkeen.

- Työnnä vetoalusta sisään.

Espresso-/ kahvijauheen käyttö

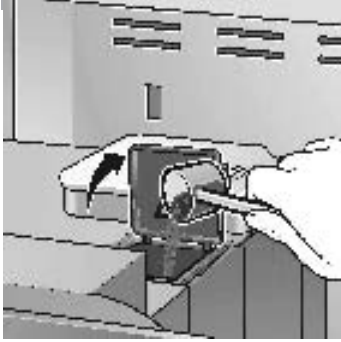

- Säädä valitsimella ☐ / ☐☐ 3 haluamasi täyttömäärä.
- Aseta kuppi(kupit) suulakkeen 12 alle. Muuta tarvittaessa suulakkeen 12 korkeutta.
- Paina avauspainiketta 11 ja vedä vetoalusta laitteineen ulos.
- Annostele **yksi – kaksi** mittalusikallista jauhattua kahvia kahvijauheen säiliöön 15.

Huom.

*Älä annostele kokonaisia papuja tai pikakahvia!
Annostele enintään kaksi mittalusikallista kahvia.*

- Sulje kahvijauhesäiliö 15 kannella.
- Työnnä vetoalusta sisään.
- Paina valitsinta **cafe 2**.
- i** Kun haluat valmistaa lisää kahvia kahvijauheesta, toista toimenpiteet.

Huomautus: Mikäli kahvin suodatusta ei käynnistetä 90 sekunnin kuluessa, suodatustila tyhjenee automaattisesti ylitäyttymisen estämiseksi. Laitteen huuhtelu käynnistyy.

- Työnnä suuttimen 13 hylsy **a alaspäin**.
- Aseta sopivankokoinen kuppi suuttimen 13 alapuolelle.
- Käännä toimintovalitsin 8 asentoon ☐☐ ja täytä kuppi vedellä.

⚠ Palovamman vaara!

Kun toiminnoksi on valittu ☐☐, voi suuttimesta tulla ulos roiskeita.

Ulostuleva höyry on hyvin kuumaa.

Älä koske suuttimeen 13 tai suuntaa sitä ketään kohti.

- Lopeta kääntämällä toimintovalitsin 8 takaisin asentoon ☐☐.

Kuumaveden valmistus

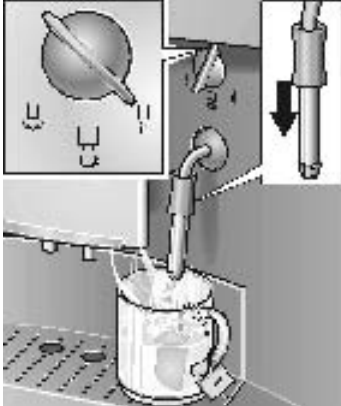

Höyrytoiminto juomien lämmittämiseen

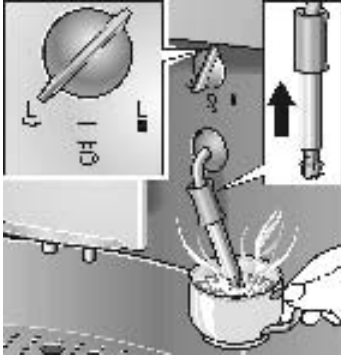

- Työnnä suuttimen **13** hylsy **a ylöspäin**.
- Aseta sopivankokoinen kuppi suuttimen **13** alapuolelle.
- Käännä toimintovalitsin **8 hitaasti** asentoon . Laite kuumenee noin 20 sekunnin ajan. Sen jälkeen neste lämpenee.

⚠ Palovamman vaara!

Kun toiminnoksi on valittu , voi suuttimesta tulla ulos roiskeita.

Ulostuleva höyry on hyvin kuumaa.

*Älä koske suuttimeen **13** tai suuntaa sitä ketään kohti.*

- Lopeta kääntämällä toimintovalitsin **8** takaisin asentoon .

Huomaus: Puhdista suutin **13** heti kun se on jäähtynyt. Kuivuneet jäämät on vaikea poistaa.

Maitovaahdon valmistus höyryllä

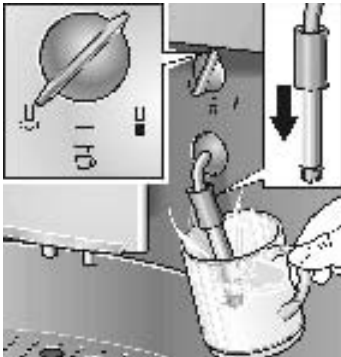

- Työnnä suuttimen **13** hylsy **a alaspäin**.
- Täytä noin 1/3 kupista maidolla.
- Upota suutin **13** noin sentin verran maitoon.
- Käännä toimintovalitsin **8 hitaasti** asentoon . Laite kuumenee noin 20 sekunnin ajan. Sen jälkeen se vaahdottaa maidon.

⚠ Palovamman vaara!

Kun toiminnoksi on valittu , voi suuttimesta tulla ulos roiskeita.

Ulostuleva höyry on hyvin kuumaa.

*Älä koske suuttimeen **13** tai suuntaa sitä ketään kohti.*

- Pyöritä kuppia hitaasti.
- Lopeta kääntämällä toimintovalitsin **8** takaisin asentoon .

Huomaus: Puhdista suutin **13** heti, kun se on jäähtynyt – katso kappale »Puhdistus/Suuttimen puhdistus«. Kuivuneet jäämät on vaikea poistaa ja ne heikentävät maitovaahdon muodostumista.

Ohje: Käytä vähärasvaista (n. 1,5 %), kylmää maitoa.

Asetusten muuttaminen/ohjelmointi

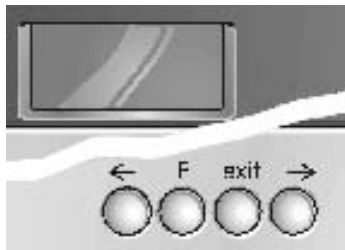

Laite on säädetty tehtaalla niin, että kahvia voi valmistaa ilman lisäohjelmointia.

Kun haluat muuttaa perusasetukset, tee se näyttöruudun 4 alareunassa olevilla toimintonäppäimillä.

- ← Valintanäppäin
- P Pääsy ohjelmointitilaan
Asetusten tallentaminen
- exit Ohjelmoinnin lopetus
- Valintanäppäin

Huom.

*Älä kytke laitetta pois toiminnasta ohjelmoinnin aikana.
Muutokset eivät muutoin tallennu muistiin.*

Ohjelmointi

Perusasetukset voi muuttaa vain, kun laite on kytketty päälle.

Voit muuttaa seuraavat asetukset:

- Kieli
- Vedenkovuus
- Suodatin
- Lämpötila
- Kellonaika
- Ajastintoiminto
- Energiansäästötila

Tässä kappaleessa tehdasasetusten tausta on harmaa – kuten viereisessä esimerkissä.

SPRACHE
DEUTSCH

Kieli

SPRACHE
DEUTSCH

Muuta näyttöteksti haluamallesi kielelle seuraavasti:

- Pidä näyttöruudun **4** näppäintä **P** painettuna vähintään 3 sekuntia.
- Paina näppäintä **P**, kunnes näyttö vilkkuu.
- Valitse haluamasi kieli nuolinäppäimillä ← tai →.
- Tallenna asetukset painamalla näppäintä **P**.
- Palaa käyttövalmiustilaan painamalla näppäintä **exit**.
- i** Muut kielet, joista voit tarvittaessa valita haluamasi:

LANGUAGE
ENGLISH

LANGUE
FRANCAIS

LINGUA
ITALIANO

IDIOMA
ESPAÑOL

TAAAL
NEDERL.

SPRAK
SVENSKA

JAZYK
RUSSKIY

Veden kovuus

HARDNESS
WATER 1

HARDNESS
WATER 2

HARDNESS
WATER 3

HARDNESS
WATER 4

- Mittaa vedenkovuus oheisella testausliuskillalla, esim.:
 = kovuus 2
- Pidä näyttöruudun **4** näppäintä **P** painettuna vähintään 3 sekuntia.
- Valitse näppäimillä ← tai → **HARDNESS WATER**.
- Paina näppäintä **P**, kunnes numero vilkkuu näytössä.
- Valitse näppäimillä ← tai → mittaamasi vedenkovuus.
- Tallenna asetukset painamalla näppäintä **P**.
- Palaa käyttövalmiustilaan painamalla näppäintä **exit**.

Huomaus: Kalkinpoisto-ohjelman kannalta on tärkeää, että vedenkovuus on säädetty oikein.

Jos talon vesijohtojärjestelmässä käytetään ulkopuolisia vedenpehmentimiä tai jos käytät valmiiksi suodatettua vettä, valitse asetukseksi **HARDNESS WATER 1**.

Suodatin

FILTER
YES/NEW

FILTER
NO/OLD

Vesisäiliöön on saatavissa lisävarusteena veden **19** suodatin **17** (til.-nro 46 1732). Noudata suodattimen **17** mukana olevia ohjeita.

i Aseta ensin suodatin **17** paikoilleen, muuta sitten asetus.

Pidä näyttöruudun **4** näppäintä **P** painettuna vähintään 3 sekuntia.

Valitse näppäimillä ← tai → **FILTER**.

Paina näppäintä **P**, kunnes näyttö vilkkuu.

Valitse näppäimillä ← tai → tarpeellinen asetus.

Tallenna asetus painamalla näppäintä **P**.

Palaa käyttövalmiustilaan painamalla näppäintä **exit**.

Huomautus: Vaihda tai poista vanha suodatin **17** heti, kun näyttöön tulee järjestelmäilmoitus **FILTER CHANGE!** Jos et aseta paikoilleen uutta suodatinta, tarkista vedenkovuus ja että asetuksena on **FILTER NO/OLD**.

Tätä asetusta käytetään kahvin lämpötilan säätämiseen.

Pidä näyttöruudun **4** näppäintä **P** painettuna vähintään 3 sekuntia.

Valitse näppäimellä ← tai → **TEMP**.

Paina näppäintä **P**, kunnes näyttö vilkkuu.

Valitse näppäimillä ← tai → tarpeellinen asetus.

Tallenna asetus painamalla näppäintä **P**.

Palaa käyttövalmiustilaan painamalla näppäintä **exit**.

Lämpötila

TEMP.
NORMAL

TEMP.
HIGH

TEMP.
MAXIMUM

Kellonaika

TIME
---:--

TIME
14:39

Tällä asetuksella tallennetaan muistiin sen hetkinen kellonaika. Asetus on tärkeä käytettäessä ajastintoimintoa.

Pidä näyttöruudun **4** näppäintä **P** painettuna vähintään 3 sekuntia.

Valitse näppäimillä ← tai → **TIME**.

Paina näppäintä **P**, kunnes tuntinäyttö vilkkuu.

Valitse näppäimillä ← tai → tarpeellinen asetus.

Paina näppäintä **P**, kunnes minuuttinäyttö vilkkuu.

Valitse näppäimillä ← tai → tarpeellinen asetus.

Tallenna asetus painamalla näppäintä **P**.

Palaa käyttövalmiustilaan painamalla näppäintä **exit**.

Asetettu kellonaika poistuu muistista,

- kun verkkopistoke irrotetaan pistorasiasta.
- kun keitin kytketään pois toiminnasta virtakytkimellä **9**.
- sähkökatkon sattuessa.

Kellonaika on asetettava uudestaan.

Ajastin

ON AT

---:--

ON AT

07:45

Tällä toiminnolla voidaan asettaa aika, jolloin laite kytkeytyy automaattisesti toimintaan.

- Pidä näyttöruudun 4 näppäintä **P** painettuna vähintään 3 sekuntia.
- Valitse näppäimillä ← tai → **ON AT**.
- Paina näppäintä **P**, kunnes tuntinäyttö vilkkuu.
- Valitse näppäimillä ← tai → tarpeellinen asetus.
- Paina näppäintä **P**, kunnes minuuttinäyttö vilkkuu.
- Valitse näppäimillä ← tai → tarpeellinen asetus.
- Tallenna asetus painamalla näppäintä **P**.
- Palaa käyttövalmiustilaan painamalla näppäintä **exit**.

Asetuksen nollaus:

- Aseta näppäimellä ← tai → ajaksi --:--.

Huomautus: Ajastimen käyttö edellyttää, että kellonaika on asetettuna.

- Käynnistymisaika jää muistiin myös sähkökatkon sattuessa tai kun virta katkaistaan virtakytkimellä **9**.

Energiansäästötila

OFF IN

4 HOURS

OFF IN

2 HOURS

Tällä toiminnolla voidaan säätää, kuinka monen tunnin kuluttua viimeisestä käyttökerrasta keitin kytkeytyy automaattisesti »stand-by«-valmiustilaan.

- Pidä näyttöruudun 4 näppäintä **P** painettuna vähintään 3 sekuntia.
- Valitse näppäimillä ← tai → **OFF IN**.
- Paina näppäintä **P**, kunnes tuntinäyttö vilkkuu.
- Valitse näppäimillä ← tai → tarpeellinen asetus.
- Tallenna asetus painamalla näppäintä **P**.
- Palaa käyttövalmiustilaan painamalla näppäintä **exit**.
- Kytkeytymisaika jää muistiin myös sähkökatkon sattuessa tai kun virta katkaistaan virtakytkimellä **9**.

Suodatuskertojen näyttö

NO BREWS

- - - 86

Valittaessa tämä toiminto näytössä osoitetaan jo valmistettujen kupillisten (espresso, kahvi tai jauhekahvi) määrä. Keitin laskee suodatuskerrat automaattisesti.

- Pidä näyttöruudun 4 näppäintä **P** painettuna vähintään 3 sekuntia.
- Valitse näppäimillä ← tai → **NO BREWS**.
- Palaa käyttövalmiustilaan painamalla näppäintä **exit**.
- Muutokset eivät ole mahdollisia!

RESET-toiminto

Mahdollinen vain laitteen ollessa »Stand by«-tilassa

- Pidä samanaikaisesti näppäimiä ← ja → painettuna vähintään 3 sekuntia – kaikki omat tallennukset poistuvat.

Järjestelmäilmoitukset

Näyttöruudussa **4** osoitetaan eri toimintovaiheet ja ilmoitukset.

	Merkitys	Toimenpide
ADD WATER	Vesi puuttuu.	Täytä vesisäiliö 19 tuoreella, kylmällä vedellä.
	Huomautus: Vesisäiliöön 19 jää aina jonkin verran vettä.	
	Vesisäiliö 19 ei ole paikoillaan tai se on kiinnitetty väärin.	Aseta vesisäiliö 19 keittimeen.
ADD BEANS	Kahvipavut puuttuvat.	Täytä papsäiliö 16 kahvipavuilla.
	Huomautus: Näyttök teksti ADD BEANS on niin kauan näytössä, kunnes kahvinsuodatus käynnistyy seuraavan kerran.	
FILL UP // PRESS PIPE-SYS // CAFE	Laitteen vesiputkijärjestelmä on tyhjä.	Paina valitsinta cafe 2 .
SYSTEM TOO HOT	Järjestelmä lämminnyt höyrytystoiminnon johdosta.	Anna järjestelmän jäähtyä valitsemalla kuumavesi U .
EMPTY TRAYS	Valumisalusta 22 ja suodatetun kahvijauheen alusta 20 ovat täynnä tai kontaktipinnat 24 ovat likaiset.	Poista valumisalusta 22 ja säiliö 20 laitteesta, tyhjennä ja aseta takaisin paikoilleen. Puhdista ja kuivaa kontaktipinnat 24 .
TRAYS MISSING	Valumisalusta 22 ja suodatetun kahvijauheen säiliö 20 eivät ole paikoillaan.	Aseta valumisalusta 22 ja säiliö 20 paikoilleen laitteeseen.
CLEAN UNIT	Puhdistuspainikkeen clean 6 merkkivalorenkäaseen syttyy punainen valo.	Käynnistä puhdistusohjelma – katso kappale »Puhdistus«.
UNIT CALCIF.	Kalkinpoistopainikkeen calc 7 merkkivalorenkäaseen syttyy punainen valo.	Käynnistä kalkinpoisto-ohjelma – katso kappale »Kalkinpoisto«.

	Merkitys	Toimenpide
FILTER CHANGE	Suodatin 17 on vaihdettava 400 suodatuskerran tai noin 2 kuukauden jälkeen.	Vaihda suodatin 17 (til.-nro 46 1732) tai käytä keitintä ilman suodatinta 17 . Asetusten muuttaminen.
CLOSE THE DOOR	Suodatusyksikön 14 luukku ei ole kiinni.	Sulje suodatusyksikön 14 luukku.
TURN ON COFFEE		Aseta toimintovalitsin 8 asentoon ☐.
	Huomautus: Kahvinvalmistus ei ole mahdollista, kun tekstit ADD WATER, CLOSE THE DOOR, EMPTY TRAYS tai TRAYS MISSING ja tulevat näyttöön.	

Puhdistus

Päivittäinen puhdistus

⚠ Sähköiskun vaara!

Irrota verkkopistoke pistorasiasta ennen puhdistusta.

Huom.

Älä käytä hankaavia puhdistusmenetelmiä!

Älä upota laitetta veteen!

Älä käytä höyrypuhdistimia!

- Pyyhin laitteen ulkopinnat puhtaaksi kostealla pyyhkeellä.
- Huuhdo vesisäiliö **19** ja täytä puhtaalla vedellä.
- Ota valumisalusta **22** ja suodatetun kahvijauheen säiliö **20** pois laitteesta ja tyhjennä. Pese astianpesukoneessa vain säiliö **20**!
- Puhdista kontaktit.
- Pyyhi tai imuroi laite (säiliöt) puhtaaksi sisäpuolelta.

Huomautus: Kun laite kytketään kylmänä toimintaan painikkeella ☐ **1** tai laite kytketään »Stand by«-tilaan suodatuksen jälkeen, laitteen huuhtelu käynnistyy automaattisesti. Näin järjestelmä puhdistaa itse itsensä.

Puhdistusohjelma

CLEAN
UNIT

Kun laite on kytketty toimintaan ja puhdistuspainikkeen **clean 6** merkkivalorenkaseen syttyy punainen valo ja näyttöruutuun **4** tulee ilmoitus **CLEAN UNIT**, puhdistalaite mahdollisimman pian.

Käytä puhdistamiseen oheisia puhdistustabletteja, jotka on kehitetty varta vasten tälle keittimelle.

Laita puhdistustabletti säiliöön vasta sitten, kun siitä tulee ilmoitus. Puhdistustabletteja voit tilata huoltopalvelusta (til.-nro 31 0655).

i Puhdistusohjelman aikana puhdistuspainikkeen **clean 6** merkkivalorengas vilkkuu.

Huom.

Älä keskeytä puhdistusohjelmaa!

Varo juomasta nesteitä!

Älä käytä missään tapauksessa kalkinpoistotabletteja tai muita kalkinpoistoaineita.

Puhdistusohjelman aikana – kesto noin 15 minuuttia – näyttöruudussa **4** osoitetaan ohjelman eri vaiheet ja annetaan toimintaohjeet.

CLEAN
UNIT // COFFEE

Puhdistusohjelmankäynnistäminen

- Täytä vesisäiliö **19** täyteen vedellä.
- Pidä puhdistuspainiketta **clean** painettuna **6 vähintään 3 sekuntia**.
- Tyhjennä valumisalusta **22** ja suodatetun kahvijauheen säiliö **20** ja aseta takaisin paikoilleen.

EMPTY
TRAYS

UNIT 15
CLEANING

Huomautus: Laite puhdistuu automaattisesti. Odota seuraavaa ilmoitusta näytössä (noin minuutin verran).

- Paina avauspainiketta **11** ja vedä vetoalusta laitteineen ulos.
- Avaa kahvijauheelle tarkoitetun säiliön kansi **15**.
- Laita** säiliöön **15** puhdistustabletti.
- Sulje kahvijauhesäiliö **15** kannella.
- Työnnä vetoalusta sisään.

- Paina valitsinta **cafe 2**.

PILL IN // CLOSE
DUCT // THE LID

PRESS
COFFEE

UNIT 15
CLEANING

Huomautus: Laite puhdistuu automaattisesti. Odota seuraavaa ilmoitusta näytössä (noin 10 minuuttia).

EMPTY
TRAYS

COFFEE

- Tyhjennä valumisalusta **22** ja suodatetun kahvijauheen säiliö **20** ja aseta takaisin paikoilleen.

Puhdistusvaihe on päättynyt. Puhdistuspainikkeen **clean 6** merkkivalorenkkaan valo sammuu. Laite on taas käyttövalmis.

Suuttimen puhdistus

Huom.

*Puhdista suutin **13** aina käytön jälkeen.*

- Aseta sopivankokoinen astia suuttimen **13** alapuolelle.
- Aseta toimintovalitsin **8** asentoon .

Palovamman vaara!

Kun toiminnoksi on valittu , voi suuttimesta tulla ulos roiskeita.

*Älä koske suuttimeen **13** tai suuntaa sitä ketään kohti.*

- Aseta toimintovalitsin **8** asentoon .
- Anna suuttimen **13** jäähtyä ja pyyhi puhtaaksi ulkopuolelta.
- Voit purkaa suuttimen **13** osiin perusteellista puhdistusta varten.

Toimi näin

- Kierrä suutin **13/b** irti esim. kolikon avulla.
- Harjaa suuttimen kärki puhtaaksi harjalla tai puhdista se teräväpäisellä esineellä.
- Pese kaikki osat kuumalla vedellä, johon on lisätty pesuainetta, huuhtele puhtaalla vedellä ja kuivaa (voit pestä osat myös astianpesukoneessa).

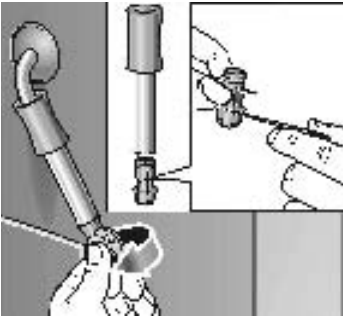

Kalkinpoisto

UNIT
CALCIF.

Kun kalkinpoistopainikkeen **calc 7** merkkivalorenkaseen syttyy punainen valo ja näyttöön tulee ilmoitus **UNIT CALCIF.**, poista laitteesta kalkki välittömästi. Laite saattaa vaurioitua, jos siitä ei poisteta kalkkia ohjeiden mukaisesti.

Huom.

Älä poista kalkkia etikalla tai etikkapitoisilla aineilla!

Älä käytä puhdistustabletteja.

Älä keskeytä kalkinpoisto-ohjelmaa!

Varo juomasta nesteitä!

- i** Laitteen mukana toimitetaan kalkinpoistoaine, joka on kehitetty varta vasten tälle keittimelle. Voit tilata kalkinpoistoainetta huoltopalvelusta (til.-nro 31 0451).
- i** Kalkinpoistopainikkeen **calc 7** merkkivalorengas vilkkuu kalkinpoisto-ohjelman aikana.

FILTER
NO/OLD

Huom.

Kalkinpoisto-ohjelma käynnistyy vain, kun ohjelmointina on **FILTER NO/OLD**.

Älä poista kalkkia suodattimen ollessa paikoillaan laitteessa.

Kalkinpoisto-ohjelman aikana – kesto noin 35 minuuttia – näyttöruudussa 4 osoitetaan ohjelman eri vaiheet ja annetaan toimintaohjeet.

Ilmoitetut ajat voivat vaihdella.

UNIT
CALCIF. // COFFEE

Kalkinpoisto-ohjelmankäynnistäminen

- Paina kalkinpoistopainiketta **calc 7 vähintään 3 sekunnin ajan**.
- Tyhjennä valumisalusta **22** ja suodatetun kahvijauheen säiliö **20** ja aseta takaisin paikoilleen.
- Täytä vesisäiliö **19** vedellä ja lisää kalkinpoistoaine (nesteiden kokonaismäärä 0,5 litraa).

tai

- lisää vesisäiliöön 0,5 litraa valmista kalkinpoistoliuosta.
- Aseta suuttimen **13** alapuolelle riittävän suuri astia.
- Aseta toimintovalitsin **8** asentoon **U**.

EMPTY
TRAYS

DESCALER // TURN ON
IN TANK // WATER

UNIT DE-
SCALING

Huomautus: Kalkki poistuu laitteesta automaattisesti. Kalkinpoistoliuos valuu määrävälein keräysastiaan. Odota seuraavaa ilmoitusta näytössä **4** (noin 10 minuuttia).

TURN ON
COFFEE

UNIT DE-
SCALING

EMPTY
TRAYS

ADD
WATER

TURN ON
WATER

UNIT DE-
SCALING

TURN ON
COFFEE

UNIT DE-
SCALING

EMPTY TRAYS // CLEAN
CONTACTS

UNIT IS
RINSING

COFFEE

Kuumaveden poisto

SYSTEM
TOO HOT

- Aseta toimintovalitsin **8** asentoon .

Huomautus: Kalkki poistuu laitteesta automaattisesti. Kalkinpoistoliuos valuu määrävälein valumisalustalle **22**. Odota seuraavaa ilmoitusta näytössä **4** (noin 10 minuuttia).

- Tyhjennä valumisalusta **22** ja suodatetun kahvijauheen säiliö **20** ja aseta takaisin paikoilleen.
- Huuhtele vesisäiliö **19**, täytä se puhtaalla vedellä **max**-merkkiin asti ja aseta takaisin paikoilleen.
- Tyhjennä keräysastia ja aseta takaisin suuttimen **13** alapuolelle.
- Aseta toimintovalitsin **8** asentoon .

Huomautus: Laitteen huuhtelu käynnistyy automaattisesti. Vesi valuu määrävälein keräysastiaan. Odota seuraavaa ilmoitusta näytössä **4** (noin 4 minuuttia).

- Aseta toimintovalitsin **8** asentoon .



Huomautus: Laitteen huuhtelu käynnistyy automaattisesti. Vesi valuu määrävälein valumisalustalle **22**. Odota seuraavaa ilmoitusta näytössä **4** (noin 4 minuuttia).

- Tyhjennä valumisalusta **22** ja suodatetun kahvijauheen säiliö **20**.
- Puhdista ja kuivaa kontaktipinnat **24**.
- Aseta valumisalusta **22** ja säiliö **20** takaisin laitteeseen.
- Pyyhi roiskeet pois suodattimesta **13** ja laitteesta.

Huomautus: Laitteen huuhtelu käynnistyy automaattisesti.

Kalkinpoisto-ohjelma on päättynyt. Kalkinpoistopainikkeen **calc 7** merkkivalorenkään valo sammuu. Laite on taas käyttövalmis.

Veden lämpötilan tulee olla oikea, jotta kalkinpoisto-ohjelma käynnistyy. Jos lämpötila on liian korkea, laske ensin kuumavesi pois laitteesta!

- Aseta suuttimen **13** alapuolelle riittävän suuri astia.
- Aseta toimintovalitsin **8** asentoon .
- Aseta toimintovalitsin **8** asentoon .

Veden lämpötila on nyt oikea. Voit aloittaa kalkinpoisto-ohjelman.

Ohjeita käyttöhäiriöiden varalle

Häiriö	Syy	Toimenpide
Näytössä on ilmoitus ADD BEAN 5 , vaikka papusäiliö on täynnä.	Kahvimyllyn automaattista täyttöä ei ole vielä käynnistetty.	Paina valitsinta cafe 2 vielä kerran.
Kuumavesi- tai höyrytystoiminto ei toimi.	Suutin 13 on tukossa.	Puhdista suutin 13 huolellisesti.
Liian vähän vaahtoa tai vaahto ei ole kiinteää.	Kahva 13/a ei ole kunnolla kiinni imuventtiilissä 13/b .	Paina kahva 13/a kiinni imuventtiiliin 13/b .
	Imuventtiili 13/b tukossa.	Puhdista imuventtiili 13/b .
	Maito ei ole sopivaa.	Käytä kylmää, vähärasvaista maitoa (n. 1,5 %).
Kahvia valuu vain tippoittain.	Jauhatuskarkeus liian hieno.	Säädä karkeampi jauhatusaste.
	Kahvijauhe liian hienoa.	Käytä karkeampaa kahvijauhetta.
Kahvin pinnalle ei muodostu »cremaa« (vaahtokerrosta).	Sopimaton kahvilaatu.	Vaihda kahvilaatua.
	Pavut eivät ole tuoreita.	Käytä tuoreita papuja.
	Jauhatuskarkeus ei sovi kahvipapuille.	Valitse sopivampi jauhatuskarkeus.
Kahvimylly ei jauha kahvipapuja.	Pavut eivät putoa myllyyn (liian öljyisiä).	Kopauta hieman papusäiliötä.
Kalkinpoisto-ohjelma ei käynnisty.	Ohjelmointina on: FILTER YES/NEW tai näyttötekstinä FILTER CHANGE .	Muuta asetukseksi FILTER NO/OLD – Älä koskaan poista kalkkia suodattimen ollessa paikoillaan.
	Järjestelmä on liian kuuma.	Laske kuumavesi pois.
Puhdistusohjelma ei käynnisty.	Järjestelmä on liian kuuma.	Laske kuumavesi pois.
	Näyttöteksti FILTER CHANGE .	Vaihda suodatin.
Kahvimylly on äänekkäs.	Myllyssä on vieraita esineitä (esim. pieniä kiviä, mahdollista myös hyvissä kahvilaaduissa).	Soita huoltopalveluun. Ohje: Jauhekahvia voi valmistaa edelleen.
Näyttöteksti ERROR 1	Laite on liian kylmä.	Odota, kunnes laite on huoneenlämpöinen.

Häiriö	Syy	Toimenpide
Näyttöteksti <i>ERROR 5</i> tai <i>ERROR 8</i>	Tekninen häiriö.	Katkaise virta laitteesta virtakytkimellä 9 vähintään 10 sekunniksi.
Jos häiriöt eivät poistu taulukossa olevien ohjeiden avulla, soita ehdottomasti huoltoon!		





Takuu

Tälle laitteelle ovat voimassa maahantuojan myöntämät takuehdot. Täydelliset takuehdot saat myyntiliikkeeltä, josta olet ostanut laitteen. Takuutapauksessa on näytettävä ostokuitti.

Índice

Consejos para la de embalajes y el desguace del aparatos usados	93
Puntos a tener en cuenta	94
Advertencias generales de seguridad	94
Antes de usar por primera vez la cafetera	95
Llenar sistema	96
Elementos de mando	97
Preparación del café	100
Observaciones generales	100
Utilizar café en grano para café expreso/ para café normal	100
Ajustar el molinillo	101
Utilizar café expreso en polvo/café normal en polvo	101
Preparar agua caliente	102
Vapor para calentar líquidos	102
Vapor para preparar espuma de leche	103
Modificar los ajustes/Programar la máquina	104
Programar	104
Idioma	105
Dureza del agua	105
Filtro	106
Temperatura	106
Hora actual	106
Temporizador	107
Modalidad de ahorro energético	108
Indicación de procesos	108
Función de puesta a cero RESET	108
Indicaciones del sistema	109
Limpiar el aparato	110
Descalcificación	113
Pequeñas averías de fácil solución	116
Garantía	118
Dansk	3
Norsk	25
Svenska	47
Suomi	70
Русский	119

Elementos de mando

- 1 Tecla 
- 2 Tecla de extracción **cafe**
- 3 Mando giratorio para ajustar la cantidad de agua
 / 
- 4 Pantalla de visualización con teclas de funciones (**4b**)
- 5 Mando giratorio para dosificar la cantidad de café 
- 6 Tecla de limpieza **clean**
- 7 Tecla para descalcificación **calc**
- 8 Mando selector de funciones (café, vapor, agua caliente)
- 9 Interruptor de red **0/I**
- 10 Mando regulador del grado de molido
- 11 Tecla para desbloquear el carro extraíble
- 12 Salida de café de altura regulable
- 13 Boquilla vaporizadora giratoria (espuma para capuccino, vapor, agua caliente) – apropiado para el lavado en lavavajillas
 - a Manguito
 - b Boquilla de aspiración
- 14 Grupo de escaldado
- 15 Recipiente (pozo) para el café en polvo = Recipiente para las pastillas de detergente
- 16 Recipiente para guardar los granos de café con tapa
- 17 Filtro (accesorio opcional)
- 18 Tapa del depósito de agua
- 19 Depósito de agua extraíble
- 20 Recipiente para posos de café (apropiado para el lavado en lavavajillas)
- 21 Protección contra salpicaduras
- 22 Recipiente para agua residual
- 23 Rejilla
- 24 Contactos

Elementos del aparato

Consejos para la de embalajes y el desguace del aparatos usados



Solicite una información detallada y actual a este respecto a su distribuidor o Administración local.

El presente aparato incorpora las marcas prescritas por la directiva europea CE/2002/96 relativa a la retirada y el reciclaje de los aparatos eléctricos y electrónicos usados (WEEE). Esta directiva constituye el marco reglamentario para una retirada y reciclaje de los aparatos usados con validez para toda la Unión Europea.

Puntos a tener en cuenta

Advertencias generales de seguridad

Lea detenidamente las instrucciones de uso del aparato y guárdelas para una posible consulta posterior.

El presente aparato ha sido diseñado exclusivamente para uso doméstico y elaboración de cantidades domésticas usuales, quedando por tanto excluido el uso industrial del mismo.

⚠ Peligro de descargas eléctricas

Conectar y usar el aparato sólo de conformidad con los datos que figuran en la placa de características del mismo.

No conectar el aparato a la red eléctrica en caso de presentar el cable de conexión o el aparato mismo huellas visibles de desperfectos.

Utilizar el aparato sólo en el interior de recintos, a temperatura ambiente.

Mantener el aparato fuera del alcance de los niños.

Vigilar a los niños con objeto de evitar que jueguen con el aparato.

No permitir que las personas o niños cuyas facultades sensoriales o mentales estén mermadas o que carezcan de suficientes conocimientos y experiencia, manejen y manipulen el aparato, excepto en caso de hacerlo bajo la vigilancia de una persona con experiencia o hacer recibido instrucción práctica por la persona responsable de su seguridad.

En caso de comprobar defectos del aparato, desconectarlo de la red eléctrica, extrayendo a dicho efecto el enchufe de la toma de corriente.

No sumergir nunca el aparato en el agua.

Con objeto de evitar cualquier situación de peligro para el usuario, las reparaciones que fuera necesario efectuar en el aparato, como por ejemplo sustituir el cable de conexión defectuoso, sólo pueden ser ejecutadas por personal especializado del Servicio Técnico Autorizado.

No utilizar el carro extraíble como base para colocar piezas u objetos de peso.

No introducir las manos en el molinillo.

⚠ Peligro de quemadura

¡Tocar la boquilla **13** sólo en la pieza de plástico! ¡No orientar nunca la boquilla **13** contra personas! Al principio de la extracción de agua caliente o vapor, la boquilla **13** puede salpicar.

⚠ ¡Peligro de lesiones!

Plegar cuidadosamente el carro extraíble con la máquina a fin de evitar el aprisionamiento de un dedo o incluso la mano.

Antes de usar por primera vez la cafetera

Observaciones generales

Cargar sólo agua limpia y preferentemente mezclas de café en grano para café expreso o aptas para su elaboración en cafeteras en los correspondientes depósitos o recipientes.



No utilizar granos de café glaseados, caramelizados o tratados con cualquier otro tipo de aditivo con contenido de azúcar, dado que pueden obstruir el molinillo.

Comprobar la dureza del agua con la tira de comprobación adjunta. Si la comprobación arroja un grado de dureza superior a 3, deberá programarse en consecuencia la máquina tras conectarla (véase página 105).

El grado de dureza del agua de su localidad también lo puede consultar a la empresa local de abastecimiento de agua.

Puesta en funcionamiento

CAFE
MEDIANO

- Pulsar la tecla **11** hacia adelante y desplegar el carro extraíble con el aparato.
- Conectar el cable en espiral en el chasis.
- Llenar el depósito de agua **19** con agua limpia fría. Prestar atención a la marca de máximo nivel de llenado «max.».
- Llenar café en grano en el recipiente de granos de café **16**.
- Colocar el interruptor de red **9** en la posición **I**.
- Plegar el carro extraíble
- Colocar el mando selector de funciones **8** en la posición .
- Pulsar la tecla  **1**.
- i** El aparato vuelve a estar **en disposición de funcionamiento** tan pronto como los anillos luminosos verdes de la tecla  **1** y de la tecla de extracción **cafe 2** se iluminen.

Advertencia: Con ocasión de la puesta en marcha inicial del aparato o tras un largo período de inactividad, la primera taza de café no suele tener todo su aroma, por lo que no se deberá ingerir.

Llenar sistema

LLENAR	//	PULSAR
SISTEMA		CAFE

SISTEMA
LLENO

Por razones técnicas del proceso de producción, puede darse el caso de que al realizar la puesta en marcha inicial del aparato, deba llenarse el sistema de tuberías de la máquina:

- Pulsar la tecla de extracción **cafe 2**.

Seleccionar el idioma

SPRACHE
DEUTSCH

Para modificar o ajustar el idioma de diálogo de la pantalla de visualización:

- Pulsar la tecla **P** en la pantalla de visualización **4** como mínimo 3 durante segundos.
- Pulsar la tecla **P** hasta que destelle la indicación.
- Seleccionar con las flechas **←** o **→** el idioma deseado.
- Pulsar nuevamente la tecla **P** para memorizar el idioma seleccionado.
- Pulsar la tecla **exit**.

Elementos de mando



Interruptor de red 9

El interruptor de red **9** situado en la parte posterior del aparato conecta o desconecta la alimentación de corriente del aparato.

Tras conectar el interruptor de red, se ilumina el anillo luminoso verde de la tecla **1**. La máquina se encuentra en la modalidad «Standby» (Preparada).

¡Atención!

No accionar el interruptor de red durante el funcionamiento de la máquina.

Desconectar el aparato sólo una vez que se encuentre en la modalidad «Standby» (Preparada).

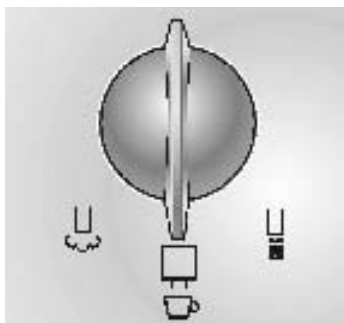

Mando selector de funciones 8

Girando el mando selector de funciones **8** se puede seleccionar la toma de café, agua caliente o vapor.

⚠ Peligro de quemadura

Tras colocar el mando en la posición , pueden producirse salpicaduras.

Tenga presente que el vapor sale a una temperatura muy elevada!

Los ajustes se muestran en la pantalla de visualización.

Toma de café 

Toma de agua caliente 

Toma de vapor 

Indicaciones que aparecen en la pantalla de visualización durante el breve período de calentamiento hasta poder extraer el vapor.

CAFE
MEDIANO

AGUA

APARATO // ATENCION
CALENT. // VAPOR

VAPOR

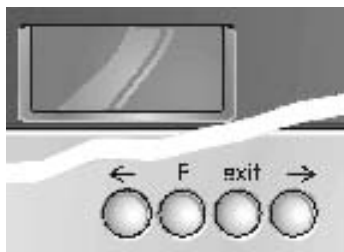

Pantalla de visualización 4

La pantalla de visualización **4** muestra los ajustes efectuados, los procesos en curso y las indicaciones del aparato.

El aparato se programa en fábrica con los ajustes estándar para funcionamiento óptimo. Estos ajustes se pueden modificar – véase a este respecto el capítulo «Modificar los ajustes/Programar la máquina».

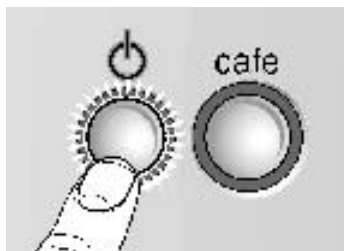

Tecla $\text{\textcircled{1}}$ 1

Con la tecla $\text{\textcircled{1}}$ **1** se conecta el aparato o se coloca en la modalidad «Standby» (Preparada).

Tras accionar la tecla $\text{\textcircled{1}}$ **1**, el aparato inicia un ciclo de calentamiento y enjuague. El anillo luminoso de la tecla $\text{\textcircled{1}}$ **1** destella durante dichos procesos.

El aparato no ejecuta el ciclo de enjuague en caso de

- estar caliente al conectarlo o
- no haber extraído café antes de conmutar a la modalidad «Standby» (Preparada).

Los ciclos de calentamiento y enjuague se señalan en pantalla.

APARATO
CALENT.

APARATO
LAVANDO

Durante la toma de café, la tecla $\text{\textcircled{1}}$ **1** está **bloqueada**.

Pulsando nuevamente la tecla $\text{\textcircled{1}}$ **1** se puede anular dicho bloqueo.

i 4 horas después de registrarse la última toma de café, el aparato inicia un ciclo de enjuague automático y cambia a la modalidad «Standby» (Preparada). Estos ajustes se pueden modificar – véase a este respecto el capítulo «Modificar los ajustes/Programar la máquina».

Tecla de extracción **cafe 2**

Pulsando la tecla de extracción **cafe 2** se puede tomar café o café expreso (café fuerte). El anillo luminoso verde destella durante dicha operación.

Mediante una nueva pulsación de la tecla de extracción **cafe 2** se pone fin a la extracción de café.

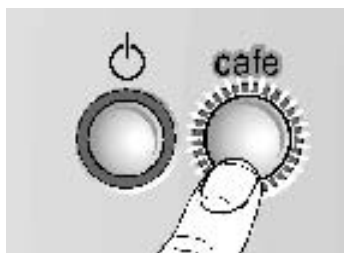

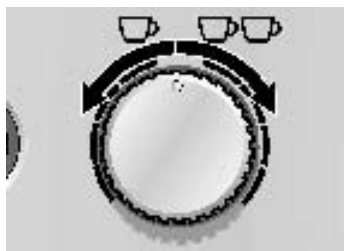

EXPRESSO

2
EXPRESSO

Mando giratorio para ajustar la cantidad de agua 3



Ajustar con el mando giratorio ☐ / ☐☐ **3** la cantidad de agua deseada.

Girando el mando hacia la izquierda (sentido de marcha contrario al de las agujas de reloj), se pueden seleccionar seis posiciones:

CORTO EXPRESSO
CAFE EXPRESSO
CAFE CORTO
CAFE MEDIANO
CAFE LARGO
CAFE XL

Girando el mando hacia la derecha (sentido de marcha de las agujas de reloj), se pueden seleccionar seis posiciones, siempre para dos tazas:

2 CORTOS EXPRESSO
2 EXPRESSO
2 CAFES CORTOS
2 CAFES MEDIANOS
2 CAFES LARGOS
2 CAFES XL

Para preparar dos tazas de café, la salida **12** dispone de dos boquillas.

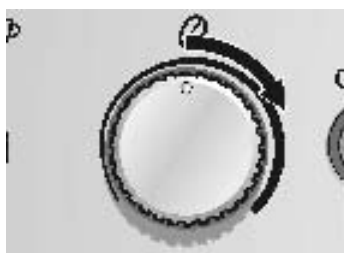

NORMAL
PLUS

Mando giratorio para dosificar la cantidad de café 5 ☉

Con el mando giratorio ☉ **5** se ajusta la cantidad de café molido.

MUY SUAVE
SUAVE
NORMAL
NORMAL PLUS
FUERTE
MUY FUERTE

En la pantalla de visualización se muestra la dosificación seleccionada:

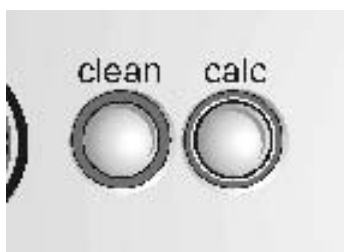

Tecla de limpieza clean 6

Tecla para descalcificación calc 7

El anillo luminoso rojo de la tecla de limpieza **clean 6** o de la tecla de descalcificación **calc 7** se ilumina respectivamente cuando deba realizarse la limpieza o descalcificación de la máquina – véase el capítulo «Limpieza o descalcificación de la máquina».

Preparación del café

Observaciones generales

Esta cafetera espresso/cafetera automática muele el café necesario individualmente para cada ciclo de escaldado.

Se aconseja utilizar preferentemente mezclas de café en grano aptas para su elaboración en cafeteras. Guardar el café en un envase hermético, en un lugar fresco o en el congelador. El café también se puede moler tomándolo directamente del congelador.

Utilizar café en grano para café espresso/para café normal

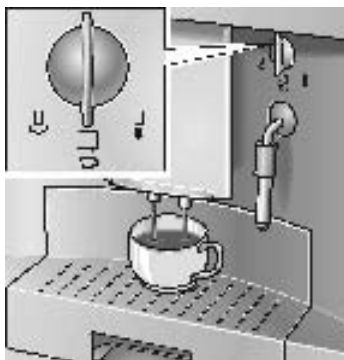

Colocar el mando selector de funciones **8** en la posición ☐.

- ☐ Ajustar con el mando giratorio ☐ / ☐☐ **3** la cantidad de agua deseada, así como el número de tazas que se van a elaborar.
- ☐ Ajustar con el mando giratorio ☐ **5** la dosificación del café deseada.
- ☐ Colocar la taza o tazas debajo de la salida de café **12**. En caso necesario se puede adaptar la altura de la salida de café a las necesidades concretas **12**.
- ☐ Pulsar la tecla de extracción **cafe 2**. El ciclo de escaldado se inicia automáticamente.

Consejo práctico: En caso de tomar dos tazas simultáneamente, seleccionar la opción **FUERTE** o **MUY FUERTE**.

- ☐ **i** Pulsando nuevamente la tecla de extracción **cafe 2** o la tecla ☐ **1**, se puede poner fin al ciclo de escaldado.

Advertencia: Si en pantalla de visualización aparece la indicación **AÑADIR GRANOS** a pesar de que el recipiente para guardar los granos de café está lleno, hay que cargar automáticamente los granos de café en el molinillo.

- ☐ Pulsar la tecla para extracción de café **cafe 2**.

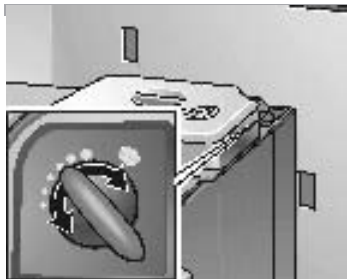

Ajustar el molinillo



- ❑ Seleccionar con el mando regulador del grado de molido **10** el grado de molido del café.

¡Atención!

Modificar el grado de molido de café sólo con el molinillo en funcionamiento, de lo contrario podría sufrir daños el aparato.

- ❑ Pulsar la tecla **11** hacia adelante y desplegar el carro extraíble con el aparato.
- ❑ Pulsar la tecla de extracción **cafe 2**.
- ❑ Girar el regulador del grado de molido, con el molinillo en funcionamiento, en la dirección correspondiente al grado de molido deseado:
Cuanto más pequeño es el punto, más fino es el grado de molido del café.
- ❑ El nuevo ajuste se hará notar sólo a partir de la segunda o tercera taza de café.
- ❑ Replegar el carro extraíble
- ❑ Empujar la tecla  /  **3** hacia adelante y desplegar el carro extraíble con el aparato.
- ❑ Colocar la taza o tazas debajo de la salida de café **12**.
En caso necesario se puede adaptar la altura de la salida de café a las necesidades concretas **12**.

Utilizar café expreso en polvo/café normal en polvo

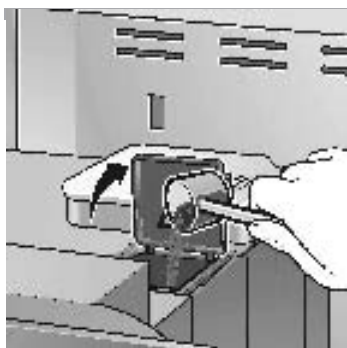

- ❑ Pulsar la tecla **11** hacia adelante y desplegar el carro extraíble con el aparato.
- ❑ Poner **una o dos** cucharadas graduadas rasas de café molido en grado medio en el recipiente **15**.

¡Atención!

¡No poner en el recipiente del café molido café en grano o café soluble!

Poner como máximo dos cucharadas graduadas de café molido.

- ❑ Cerrar la tapa del recipiente (pozo) para el café en polvo **15**.
- ❑ Replegar el carro extraíble.
- ❑ Pulsar la tecla de extracción **cafe 2**.
- ❑ Para preparar otra taza de café molido, repetir la operación.

Advertencia: Si al cabo de 90 segundos no se ha extraído café, la cámara de escaldado es vaciada automáticamente a fin de evitar que se llene en exceso. El aparato ejecuta un ciclo de enjuague.

Preparar agua caliente

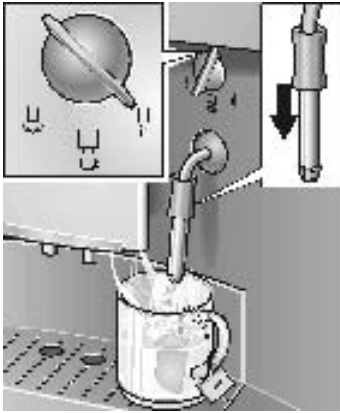

- Desplazar el manguito **a** de la boquilla **13** hacia abajo.
- Colocar una taza de tamaño adecuado debajo de la boquilla **13**.
- Colocar el mando selector de funciones **8** en la posición  y llenar la taza.

⚠ Peligro de quemadura

Tras colocar el mando en la posición  pueden producirse salpicaduras.

Tenga presente que el vapor sale a una temperatura muy elevada!

*¡No tocar la boquilla **13** con las manos ni orientarla contra personas!*

- Para poner fin a la operación, girar el mando selector de funciones **8** a la posición .

Vapor para calentar líquidos

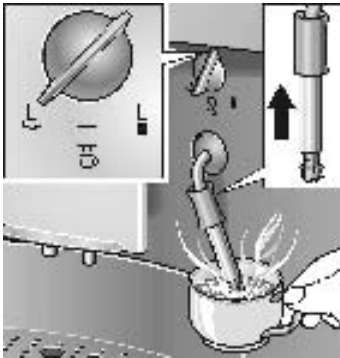

- Desplazar el manguito **a** de la boquilla **13** hacia arriba.
- Desplegar la boquilla vaporizadora **13** e introducirla profundamente en el líquido a calentar.
- Colocar el mando giratorio **8** lentamente en la posición .

El aparato ejecuta un ciclo de calentamiento de aprox. 20 segundos de duración. A continuación es calentado el líquido.

⚠ Peligro de quemadura

Tras colocar el mando en la posición  pueden producirse salpicaduras.

Tenga presente que el vapor sale a una temperatura muy elevada!

*¡No tocar la boquilla **13** con las manos ni orientarla contra personas!*

- Para poner fin a la operación, girar el mando selector de funciones **8** a la posición .

Advertencia: Limpiar la boquilla **13** inmediatamente después de usarla y dejarla enfriar.

Los restos resecos resultan difíciles de eliminar.

Vapor para preparar espuma de leche

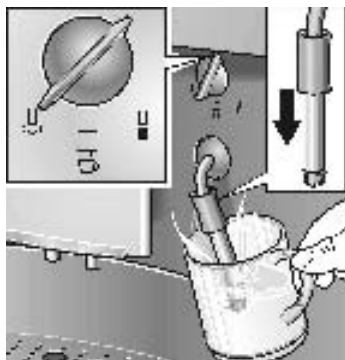

- Desplazar el manguito **a** de la boquilla **13** hacia abajo.
- Llenar aprox. $\frac{1}{3}$ de la taza con leche.
- Sumergir la boquilla vaporizadora **13** aprox. 1 cm en la leche.
- Colocar el mando giratorio **8** lentamente en la posición . El aparato ejecuta un ciclo de calentamiento de aprox. 20 segundos de duración. A continuación se espuma la leche.

Peligro de quemadura

Tras colocar el mando en la posición , pueden producirse salpicaduras.

Tenga presente que el vapor sale a una temperatura muy elevada!

*¡No tocar la boquilla **13** con las manos ni orientarla contra personas!*

- Girar la taza lentamente con un movimiento concéntrico.
- Para poner fin a la operación, girar el mando selector de funciones **8** a la posición .

Advertencia: Limpiar la boquilla **13** inmediatamente después de su uso. Véase al respecto el capítulo «Limpiar el aparato/ Limpieza de la boquilla». Los restos resacos resultan difíciles de eliminar, además de influir negativamente en la formación de la espuma de leche.

Consejo práctico: Utilizar preferentemente leche fría con un contenido de grasa de 1,5 %.

Modificar los ajustes/ Programar la máquina

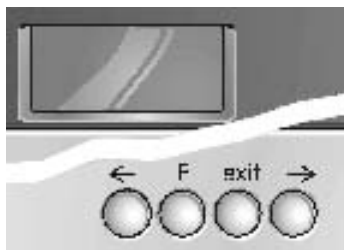

El aparato viene ajustado de fábrica de modo que puede extraerse café sin necesidad de programar la máquina.

Para modificar los ajustes básicos deberán utilizarse las teclas de funciones que se encuentran debajo de la pantalla de visualización 4.

- ← Tecla de selección
- P Acceso a la modalidad de programación
Memorización de los ajustes
- exit Interrumpir la programación
- Tecla de selección

¡Atención!

No desconectar el aparato durante la programación del mismo, de lo contrario éste no aceptará ni incorporará las modificaciones.

Programar

Para modificar los ajustes básicos, el aparato tiene que estar conectado.

Los siguientes ajustes se pueden modificar:

- Idioma
- Dureza del agua
- Filtro
- Temperatura
- Hora actual
- Temporizador
- Modalidad de ahorro energético

Los ajustes de fábrica se muestran en este capítulo sobre un fondo de color gris. He aquí un ejemplo.

SPRACHE
DEUTSCH

Idioma

SPRACHE
DEUTSCH

Para modificar el idioma ajustado en la pantalla de visualización:

- Pulsar la tecla **P** en la pantalla de visualización **4** como mínimo 3 durante segundos.
 - Pulsar la tecla **P** hasta que destelle la indicación.
 - Seleccionar con las flechas **←** o **→** el idioma deseado.
 - Para memorizar los ajustes, pulsar la tecla **P**.
 - Pulsar la tecla **exit**. El aparato está en disposición de atender los deseos de toma de café.
- i** El sistema dispone de los siguientes idiomas:

LANGUAGE
ENGLISH

LANGUE
FRANCAIS

LINGUA
ITALIANO

IDIOMA
ESPANOL

TAAAL
NEDERL.

SPRAK
SVENSKA

JASYK
RUSSKIY

Dureza del agua

DUREZA
AGUA 1

DUREZA
AGUA 2

DUREZA
AGUA 3

DUREZA
AGUA 4

- Comprobar el grado de dureza del agua con ayuda de las tiras suministradas con el aparato por ejemplo:
 = Dureza 2
- Pulsar la tecla **P** en la pantalla de visualización **4** como mínimo 3 durante segundos.
- Seleccionar con las flechas **←** o **→** **DUREZA** **AGUA**.
- Pulsar la tecla **P** hasta que destelle la cifra en la pantalla
- Ajustar el grado de dureza del agua comprobado con ayuda de las teclas **←** o **→**.
- Para memorizar los ajustes, pulsar la tecla **P**.
- Pulsar la tecla **exit**. El aparato está en disposición de atender los deseos de toma de café.

Advertencia: La comprobación del grado de dureza correcto del agua es importante para el programa de descalcificación .

En caso de disponer de una instalación descalcificadora externa o utilizar agua filtrada, ajustar la opción **DUREZA** **AGUA 1**.

Filtro

FILTRO
SI/NUEVO

FILTRO
NO/VIEJO

Como accesorio opcional para el depósito de agua **19** hay disponible un filtro **17** (Nº de pedido 46 1732). ¡Observar estrictamente las **17** instrucciones de uso del filtro!

i Montar primero el filtro **17** y modificar a continuación los ajustes de aparato.

- Pulsar la tecla **P** en la pantalla de visualización **4** como mínimo 3 durante segundos.
- Seleccionar con las flechas **←** o **→** **FILTRO**.
- Pulsar la tecla **P** hasta que destelle la indicación.
- Efectuar el ajuste correspondiente con ayuda de las teclas **←** o **→**.
- Para memorizar los ajustes, pulsar la tecla **P**.
- Pulsar la tecla **exit**. El aparato está en disposición de atender los deseos de toma de café.

Advertencia: ¡Sustituir o retirar el filtro **17** inmediatamente después de aparecer en pantalla la indicación del sistema **FILTRO CAMBIAR!** En caso de no instalar un nuevo filtro, corregir los ajustes de la máquina a **FILTRO NO/VIEJO** y ajustar el grado de dureza del agua.

Esta opción permite ajustar la temperatura del café.

- Pulsar la tecla **P** en la pantalla de visualización **4** como mínimo 3 durante segundos.
- Con ayuda de las teclas **←** o **→** seleccionar **TEMP.**
- Pulsar la tecla **P** hasta que destelle la indicación.
- Efectuar el ajuste correspondiente con ayuda de las teclas **←** o **→**.
- Para memorizar los ajustes, pulsar la tecla **P**.
- Pulsar la tecla **exit**. El aparato está en disposición de atender los deseos de toma de café.

Temperatura

TEMP.
NORMAL

TEMP.
ALTA

TEMP.
MUY ALTA

Hora actual

HORA
---:--

HORA
14:39

Con esta opción se ajusta y memoriza la hora actual; esta opción es necesaria para poder usar el temporizador.

- Pulsar la tecla **P** en la pantalla de visualización **4** como mínimo 3 durante segundos.
- Seleccionar con las flechas **←** o **→** **HORA**.
- Pulsar la tecla **P**: la indicación horaria destella.
- Efectuar el ajuste correspondiente con ayuda de las teclas **←** o **→**.
- Pulsar la tecla **P**: la indicación de minutos destella.
- Efectuar el ajuste correspondiente con ayuda de las teclas **←** o **→**.

- Para memorizar los ajustes, pulsar la tecla **P**.
- Pulsar la tecla **exit**. El aparato está en disposición de atender los deseos de toma de café.

La hora ajustada se borra en caso de:

- extraer el cable de conexión del aparato de la toma de corriente,
- desconectar el aparato a través del interruptor de red **9**,
- producirse un corte del suministro de corriente.

En todos estos casos deberá volver a ajustarse la hora actual.

Con esta función se puede programar la hora en que debe conectarse automáticamente la cafetera.

- Pulsar la tecla **P** en la pantalla de visualización **4** como mínimo 3 durante segundos.
- Seleccionar con las flechas **←** o **→** **ON A LAS**
- Pulsar la tecla **P**: la indicación horaria destella.
- Efectuar el ajuste correspondiente con ayuda de las teclas **←** o **→**.
- Pulsar la tecla **P**: la indicación de minutos destella.
- Efectuar el ajuste correspondiente con ayuda de las teclas **←** o **→**.
- Para memorizar los ajustes, pulsar la tecla **P**.
- Pulsar la tecla **exit**. El aparato está en disposición de atender los deseos de toma de café.

Desactivar la función:

- Colocar la indicación temporal con ayuda de las teclas **←** o **→** en **--:--**.

Advertencia: Para poder usar el temporizador, tiene que haberse ajustado primero la hora actual en el aparato.

- i** La hora de conexión programada se conserva incluso en caso de producirse un corte en el suministro de corriente o desconectar el aparato a través del interruptor de red **9**.

Temporizador

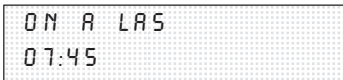
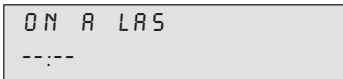

Modalidad de ahorro energético

OFF EN
4 HORAS

OFF EN
2 HORAS

Con esta opción se puede ajustar a partir de qué número de horas, el aparato conmuta automáticamente a la modalidad «Standby» (Preparada).

- Pulsar la tecla **P** en la pantalla de visualización **4** como mínimo 3 durante segundos.
- Seleccionar con las flechas **←** o **→** **OFF EN**.
- Pulsar la tecla **P**: la indicación horaria destella.
- Efectuar el ajuste correspondiente con ayuda de las teclas **←** o **→**.
- Para memorizar los ajustes, pulsar la tecla **P**.
- Pulsar la tecla **exit**. El aparato está en disposición de atender los deseos de toma de café.
- i** La hora de desconexión programada se conserva incluso en caso de producirse un corte en el suministro de corriente o desconectar el aparato a través del interruptor de red **9**.

Indicación de procesos

PROCESOS
- - - 86

Esa función señala el número de tomas de expreso (café fuerte), café normal y café molido que se han realizado. El recuento se efectúa de modo automático.

- Pulsar la tecla **P** en la pantalla de visualización **4** como mínimo 3 durante segundos.
- Seleccionar con las flechas **←** o **→** **PROCESOS**.
- Pulsar la tecla **exit**. El aparato está en disposición de atender los deseos de toma de café.
- i** ¡En el aparato no se pueden efectuar más modificaciones!

Función de puesta a cero RESET

Esta opción sólo está disponible encontrándose el aparato en la modalidad «Standby» (Preparada)

- Pulsar simultáneamente las teclas **←** y **→** 3 como mínimo durante tres segundos – se borran todos los valores programados por el usuario.

Indicaciones del sistema

El aparato muestra procesos en curso e indicaciones en la pantalla de visualización **4**.

	Significado	Forma de subsanarla
LLENAR AGUA	Falta agua.	Lenar agua limpia, fría en el depósito de agua 19 .
	Advertencia: En el depósito de agua 19 siempre queda una mínima cantidad de agua residual.	
	El depósito de agua 19 no está instalado en el aparato o no lo está correctamente.	Colocar el depósito de agua 19 en su sitio.
PONER GRANOS	Faltan granos de café en el recipiente.	Lenar café en grano en recipiente 16 .
	Advertencia: La indicación PONER GRANOS permanece iluminada en pantalla hasta que se vuelve a extraer café.	
LLENAR SISTEMA // PULSAR CAFE	El sistema de tuberías de agua del aparato está vacío.	Pulsar la tecla de extracción cafe 2 .
SISTEMA CALIENTE	El sistema está recalentado tras haber realizado tomas de vapor del mismo.	Dejar enfriar el sistema extrayendo agua caliente  .
VACIAR BANDEJAS	La bandeja 22 y la bandeja (recipiente) para posos de café 20 están llenas o los contactos 24 están sucios.	Retirar la bandeja 22 y el recipiente para posos de café 20 del aparato, vaciarlos y colocarlos en su sitio. Limpiar y secar los contactos 24 .
FALLO EN BANDEJAS	La bandeja 22 y el recipiente para posos de café 20 no están colocados en el aparato.	Colocar la bandeja 22 y el recipiente para posos de café 20 en el aparato.
LIMPIAR APARATO	El anillo luminoso rojo de la tecla de limpieza clean 6 se ilumina.	Arrancar el programa de limpieza – véase al respecto el capítulo «Limpiar el aparato».
APARATO CON CAL	El anillo luminoso rojo de la tecla de descalcificación calc 7 se ilumina.	Arrancar el programa de descalcificación – véase al respecto el capítulo «Descalcificación de la máquina».

	Significado	Forma de subsanarla
FILTRO CAMBIAR	La capacidad del filtro 17 está agotada tras realizar 400 tomas o haber transcurrido aprox. dos meses.	Sustituir el filtro 17 (Nº de pedido 46 1732) o proseguir el funcionamiento de la máquina sin el filtro 17 . Modificar los ajustes.
CERRAR PUERTA	La puerta del grupo de calentado 14 no está cerrada.	Cerrar la puerta del grupo de calentado 14 .
ABRIR CAFE		Colocar el mando selector de funciones 8 en la posición ☐.
	Advertencia: Mientras aparezcan iluminadas en pantalla las leyendas LLENAR AGUA, CERRAR PUERTA, VACIAR BANDEJAS o FALLO EN BANDEJAS no se puede extraer café del aparato.	

Limpiar el aparato

Limpeza diaria

¡Peligro de descargas eléctricas!

Antes de iniciar la limpieza del aparato, extraer el cable de conexión de la red eléctrica.

¡Atención!

¡No utilizar agentes agresivos ni abrasivos!

¡No sumergir nunca el aparato en agua!

¡No usar limpiadoras de vapor!

- Limpiar el recipiente por fuera con un paño húmedo.
- Enjuagar el depósito de agua **19**. Llenar agua limpia en el mismo.
- Retirar la bandeja **22** y el recipiente para posos de café **20** del aparato. Vaciarlos. ¡Lavar en el lavavajillas sólo el recipiente para posos de café **20**!
- Limpiar los contactos.
- Repasar en húmedo las bandejas del aparato o limpiarlas con un aspirador.

Advertencia: Si el aparato se conecta – estando frío – a través de la tecla  **1** o pasa a la modalidad «Standby» tras efectuar tomas de café, el aparato ejecuta automáticamente un ciclo de enjuague. Es decir, el sistema se limpia a sí mismo.

Programa de limpieza

LIMPIAR
APARATO

Si estando conectado el aparato se ilumina el anillo luminoso rojo de la tecla de limpieza **clean 6** y aparece en la pantalla de visualización **4** la indicación **LIMPIAR APARATO**, éste deberá limpiarse a la mayor brevedad posible.

Para limpiar el aparato deberá emplearse la pastilla de limpieza suministrada con el mismo. **Introducir la pastilla de limpieza sólo cuando el sistema lo reclame.**

Esas pastillas han sido desarrolladas específicamente para la limpieza de este aparato concreto y se pueden adquirir a través del Servicio de Asistencia Técnica Oficial de la marca (Nº de pedido 31 0655).

i Durante el ciclo de limpieza destella al anillo luminoso de la tecla de limpieza **clean 6**.

¡Atención!

¡No interrumpir nunca el programa de limpieza!

¡No ingerir los líquidos producidos durante la descalcificación!

¡No poner en ningún caso pastillas o agentes de descalcificación en el recipiente!

Durante la ejecución del ciclo de limpieza – aprox. 15 minutos – werden se describen procesos en curso y se facilitan instrucciones en la pantalla de visualización **4**.

LIMPIAR // CAFE
APARATO // MEDIANO

Arrancar el programa de limpieza

- Llenar completamente el depósito de agua **19**.
- Pulsar la tecla de limpieza **clean 6** como mínimo **durante 3 segundos**.
- Retirar la bandeja **22** y el recipiente para posos de café **20** del aparato. Vaciarlos y colocarlos en su sitio.

VACIAR
BANDEJAS

LIMPIEZA
APARATO

Advertencia: El aparato ejecuta el ciclo de limpieza automáticamente. Espere la siguiente indicación en la pantalla de visualización (aprox. 1 minuto).

- Pulsar la tecla **11** hacia adelante y desplegar el carro extraíble con el aparato.
- Abrir la tapa del recipiente (pozo) del café en polvo **15**.
- Introducir **una** pastilla de limpieza en el recipiente (pozo) del café en polvo **15**.
- Cerrar la tapa del recipiente (pozo) para el café en polvo **15**.
- Replegar el carro extraíble.
- Pulsar la tecla de extracción **cafe 2**.

PASTILLA // CERRAR
DEPOSITO // TAPA

PULSAR
CAFE

LIMPIEZA
APARATO

VACIAR
BANDEJAS

CAFE
MEDIANO

Advertencia: El aparato ejecuta el ciclo de limpieza automáticamente. Espere la siguiente indicación en la pantalla de visualización (aprox. 10 minutos).

- ❑ Retirar la bandeja **22** y el recipiente para posos de café **20** del aparato. Vaciarlos y colocarlos en su sitio.

El ciclo de limpieza ha concluido. El anillo luminoso de la tecla de limpieza **clean 6** se ha apagado. El aparato vuelve a estar en disposición de funcionamiento.

¡Atención!

*La boquilla **13** deberá limpiarse inmediatamente después de concluir su uso.*

- ❑ Colocar un recipiente de tamaño adecuado debajo de la boquilla **13**.
- ❑ Colocar el mando selector de funciones **8** en la posición .

Peligro de quemadura

Tras colocar el mando en la posición  pueden producirse salpicaduras.

*¡No tocar la boquilla **13** con las manos ni orientarla contra personas!*

- ❑ Colocar el mando selector de funciones **8** en la posición .
- ❑ Limpiar la boquilla **13** tras haberla dejado enfriar previamente.
- ❑ Para limpiar a fondo la boquilla **13**, desarmarla previamente.

Para ello

- ❑ Desmontar la boquilla **13/b** con ayuda de una moneda.
- ❑ La punta de la boquilla deberá limpiarse cuidadosamente con ayuda de un cepillo y un objeto puntiagudo.
- ❑ Limpiar todas las piezas con agua caliente y agente lavavajillas, enjuagar con agua limpia y secarlas (las piezas son apropiadas para lavar en lavavajillas).

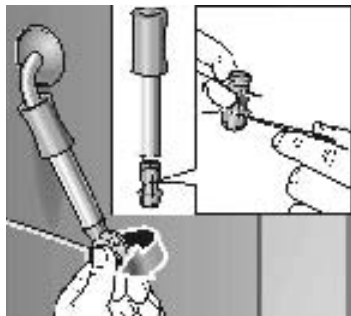

Descalcificación

APARATO
CON CAL

Si estando conectado el aparato se ilumina el anillo luminoso rojo de la tecla de descalcificación **calc 7** y aparece en la pantalla de visualización la indicación **APARATO CON CAL**, deberá procederse inmediatamente a la descalcificación del aparato. En caso de no efectuar la descalcificación de la máquina según las instrucciones, ésta puede resultar dañada.

¡Atención!

¡No efectuar nunca la descalcificación del aparato con vinagre o soluciones a base de vinagre!

¡No utilizar pastillas de detergente para descalcificar la máquina!

¡No interrumpir nunca el programa de descalcificación!

¡No ingerir los líquidos producidos durante la descalcificación!

i La máquina se suministra con un agente de descalcificación. Este agente ha sido desarrollado específicamente para este aparato y se puede adquirir a través del Servicio de Asistencia Técnica Oficial de la marca (Nº de pedido 31 0451).

i El anillo luminoso de la tecla de descalcificación **calc 7** destella durante la ejecución del ciclo de descalcificación.

FILTRO
NO/VIEJO

¡Atención!

El programa de descalcificación sólo arranca estando programada la opción **FILTRO NO/VIEJO**.

¡No tratar de efectuar la descalcificación de la máquina con el filtro colocado!

Durante la ejecución del ciclo de descalcificación – aprox. 35 minutos – werden se describen procesos en curso y se facilitan instrucciones en la pantalla de visualización **4**. Los tiempos señalados pueden variar.

Arrancar el programa de descalcificación

Pulsar la tecla de descalcificación **calc 7** como mínimo durante **3 segundos**.

APARATO // CAFE
CON CAL // MEDIANO

VACIAR
BANDEJAS

- Retirar la bandeja **22** y el recipiente para posos de café **20** del aparato. Vaciarlos y colocarlos en su sitio.
- Poner agua en el depósito de agua **19** y agregar el agente descalcificador (La cantidad total de líquido admisible es de 0,5 litros).
- o
- Poner en el depósito la solución de descalcificación ya lista para usar (la cantidad total de líquido admisible es de 0,5 litros)
- Colocar un recipiente de tamaño adecuado debajo de la boquilla **13**.
- Colocar el mando selector de funciones **8** en la posición .

METER // ABRIR
ANTICAL // AGUA

APARATO
DESCALC.

Advertencia: El aparato ejecuta automáticamente el ciclo de descalcificación. La solución de descalcificación fluye a intervalos en el recipiente de recogida. Aguarde la siguiente indicación en la pantalla de visualización **4** (aprox. 10 minutos).

ABRIR
CAFE

- Colocar el mando selector de funciones **8** en la posición .

APARATO
DESCALC.

Advertencia: El aparato ejecuta automáticamente el ciclo de descalcificación. La solución de descalcificación fluye a intervalos en la bandeja **22**. Aguarde la siguiente indicación en la pantalla de visualización **4** (aprox. 10 minutos).

VACIAR
BANDEJAS

- Retirar la bandeja **22** y el recipiente para posos de café **20** del aparato. Vaciarlos y colocarlos en su sitio.

LLENAR
AGUA

- Enjuagar el depósito de agua **19** con agua limpia. Llenarlo con agua limpia hasta la marca de máximo nivel **max** y colocarlo en el aparato.
- Vaciar el recipiente de recogida y volverlo a colocar debajo de la boquilla **13**.
- Colocar el mando selector de funciones **8** en la posición .

ABRIR
CAFE

APARATO
DESCALC.

Advertencia: El aparato ejecuta automáticamente un ciclo de enjuague. El agua fluye a intervalos en el recipiente de recogida. Aguarde la siguiente indicación en la pantalla de visualización **4** (aprox. 4 minutos).

ABRIR
CAFE

- ❑ Colocar el mando selector de funciones **8** en la posición ☐.

APARATO
DESCALC.

Advertencia: El aparato ejecuta automáticamente un ciclo de enjuague. El agua fluye a intervalos en el recipiente de recogida **22**. Espere la siguiente indicación en la pantalla de visualización **4** (aprox. 4 minutos).

VACIAR // LIMPIAR
BANDEJAS // CONTACTO

- ❑ Retirar la bandeja **22** y el recipiente para posos de café **20** del aparato.
- ❑ Limpiar y secar los contactos **24**.
- ❑ Colocar la bandeja **22** y el recipiente para posos de café **20** en su sitio.
- ❑ Limpiar con un paño las salpicaduras que se hubieran producido en la boquilla **13** y el cuerpo del aparato.

APARATO
LAVANDO

Advertencia: El aparato ejecuta automáticamente un ciclo de enjuague.

CAFE
MEDIANO

El ciclo de descalcificación ha concluido. El anillo luminoso de la tecla de descalcificación **calc 7** se ha apagado. El aparato vuelve a estar en disposición de funcionamiento.

Evacuar el agua caliente

SISTEMA
CALIENTE

El programa de descalcificación requiere para su inicio agua a una determinada temperatura. Si la temperatura del agua en el aparato fuera demasiado elevada, deberá evacuarse primero el agua caliente del aparato.

- ❑ Colocar un recipiente de recogida adecuado debajo de la boquilla **13**.
- ❑ Colocar el mando selector de funciones **8** en la posición ☐.
El agua fluye en el recipiente de recogida.
- ❑ Colocar el mando selector de funciones **8** en la posición ☐.

El agua en el sistema ha alcanzado la temperatura correcta. El ciclo de descalcificación puede comenzar.

Pequeñas averías de fácil solución

Avería	Posible causa	Forma de subsanarla
La indicación PONER GRANOS se ilumina en pantalla a pesar de que el recipiente para guardar los granos de café está lleno.	El molinillo no se ha cargado aún automáticamente con los granos de café.	Pulsar nuevamente la tecla de extracción cafe 2 .
No es posible tomar agua caliente o vapor.	La boquilla 13 está obstruida.	Limpiar a fondo la boquilla 13 .
La espuma generada es insuficiente o sale líquida.	El mando giratorio 13/a de la válvula de aspiración 13/b no está correctamente encajado.	Encajar firmemente el mando giratorio 13/a sobre la boquilla de aspiración 13/b .
	La válvula de aspiración 13/b está obstruida.	Limpiar la válvula de aspiración 13/b .
	Se ha utilizado una leche inadecuada.	Utilizar leche fría con contenido de grasa de 1,5 %.
El café sale a gotas.	Se ha ajustado un grado de molido demasiado fino.	Ajustar un grado de molido menos fino.
	El café en polvo empleado es demasiado fino.	Utilizar un café en polvo más grueso.
El café no sale cremoso.	Se ha empleado una clase de café inadecuada.	Utilizar otra clase de café.
	Los granos de café son viejos (no son recién tostados).	Utilizar granos frescos (de tueste reciente).
	Al seleccionar el grado de molido, no se han tenido en cuenta las características de los granos de café.	Optimizar el grado de molido.
El molinillo no muele los granos de café.	Los granos de café no llegan a acceder al molinillo (demasiado oleosos).	Golpear levemente el recipiente para guardar el café en grano.
El programa de descalcificación no arranca.	La máquina está programada en: FILTRO SINUEVO o en la pantalla aparece FILTRO CAMBIAR .	Modificar la programación a FILTRO NO/VIEJO – ¡No tratar de efectuar la descalcificación de la máquina con el filtro colocado!
	El sistema se ha calentado en exceso.	Extraer agua caliente del aparato.

Avería	Posible causa	Forma de subsanarla
El programa de limpieza no arranca.	El sistema se ha calentado en exceso.	Extraer agua caliente del aparato.
	Indicación en pantalla FILTRO CAMBIAR.	Sustituir el filtro.
Funcionamiento ruidoso del molinillo.	Han accedido al molinillo cuerpos extraños (por ejemplo piedrecillas, que también pueden encontrarse en las clases selectas de café).	Llamar a la Línea de atención al usuario. Advertencia: Se puede continuar preparando café en polvo.
Indicación ERROR 1 en pantalla	El aparato está demasiado frío.	Aguardar a que el aparato alcance la temperatura ambiente.
Indicación ERROR 5 en pantalla o ERROR 8	Avería de carácter técnico.	Desconectar el aparato durante 10 segundos a través del interruptor de red 9 .
En caso de no poder subsanar las averías con ayuda de estos consejos, deberá ponerse en contacto con la Línea de atención al cliente.		

Garantía

CONDICIONES DE GARANTIA PAE SIEMENS, se compromete a reparar o reponer de forma gratuita durante el período de 24 meses, a partir de la fecha de compra por el usuario final, las piezas cuyo defecto o falta de funcionamiento obedezca a causas de fabricación, así como la mano de obra necesaria para su reparación, siempre y cuando el aparato sea llevado por el usuario al taller del Servicio Técnico Autorizado por SIEMENS.

En el caso de que el usuario solicitara la visita del Técnico Autorizado a su domicilio para la reparación del aparato, estará obligado el usuario a pagar los gastos del desplazamiento.

Esta garantía no incluye: lámparas, cristales, plásticos, ni piezas estéticas, reclamadas después del primer uso, ni averías producidas por causas ajenas a la fabricación o por uso no doméstico. Igualmente no están amparadas por esta garantía las averías o falta de funcionamiento producidas por causas no imputables al aparato (manejo inadecuado del mismo, limpiezas, voltajes e instalación incorrecta) o falta de seguimiento en las instrucciones de funcionamiento y mantenimiento que para cada aparato se incluyen en el folleto de instrucciones.

Para la efectividad de esta garantía es imprescindible acreditar por parte del usuario y ante el Servicio Autorizado de SIEMENS, la fecha de adquisición mediante la correspondiente FACTURA DE COMPRA o que el usuario acompañará con el aparato cuando ante la eventualidad de una avería lo tenga que llevar al Taller Autorizado.

La intervención en el aparato por personal ajeno al Servicio Técnico Autorizado por SIEMENS, significa la pérdida de garantía.

GUARDE POR TANTO LA FACTURA DE COMPRA. Todos nuestros técnicos van provistos del correspondiente carnet avalado por ANFEL (Asociación Nacional de Fabricantes de Electrodomésticos) que le acredita como Servicio Autorizado de SIEMENS. Exija su identificación.





MODELO:, FD:, E-Nr.: F. COMPRA:

Nos reservamos el derecho de introducir modificaciones.

Содержание

Утилизация	120
На что следует обратить особое внимание	121
Указания по безопасности	121
Перед первым использованием	122
Наполнение системы	123
Элементы управления	123
Приготовление кофе	126
Общая информация	126
Приготовление кофе из кофейных зерен эспрессо/обычных кофейных зерен	126
Регулировка кофемолки	127
Приготовление кофе из молотого кофе «эспрессо»/обычного молотого кофе	127
Приготовление горячей воды	128
Пар для подогрева напитков	128
Пар для вспенивания молока	129
Изменение установок/Программирование	130
Программирование	130
Язык сообщений	130
Жесткость воды	131
Установка фильтра	132
Температура	132
Актуальное время суток	133
Таймер	133
Режим экономии электроэнергии	134
Индикация количества заварок	134
Функция RESET	134
Системные сообщения	135
Чистка	136
Удаление накипи	139
Как самостоятельно устранить мелкие неисправности	141
Условия гарантийного обслуживания	142
Dansk	3
Norsk	25
Svenska	47
Suomi	70
Español	92

Элементы управления

- 1 Кнопка 
- 2 Кнопка отбора кофе **safe**
- 3 Ручка регулировки количества получаемой жидкости  / 
- 4 Дисплей с 4 функциональными клавишами (**4b**)
- 5 Ручка регулировки крепости кофе 
- 6 Кнопка проведения чистки **clean**
- 7 Кнопка удаления накипи **calc**
- 8 Переключатель выбора функций (кофе, подачи пара и горячей воды)
- 9 Сетевой выключатель **0/I**
- 10 Ручка регулировки тонкости помола кофе
- 11 Ручка для разблокировки вытяжного механизма
- 12 Регулируемое по высоте приспособление для разлива кофе
- 13 Поворотная насадка (для подачи пены, пара, горячей воды) – пригоден для мытья в посудомоечной машине
 - a втулка
 - b насадка
- 14 Дверца от блока заваривания кофе
- 15 Ствол для загрузки кофейного порошка (и для таблетки чистящего средства), с крышкой
- 16 Емкость для кофейных зерен, с герметичной крышкой
- 17 Фильтр (специальная принадлежность)
- 18 Крышка для сосуда с водой
- 19 Съёмный резервуар для воды
- 20 Поддон для кофейной гущи (пригоден для мытья в посудомоечной машине)
- 21 Защита от переливания воды
- 22 Поддон для остатков воды
- 23 Решетка
- 24 Контакты

Элементы конструкции

Утилизация

Информацию об актуальных методах утилизации Вы сможете получить у Вашего торгового агента или в органах коммунального управления по месту Вашего жительства.



Этот бытовой электроприбор имеет обозначение согласно требованиям Директивы ЕС 2002/96/EG об отслуживших свой срок электрических и электронных приборах (waste electrical and electronic equipment – WEEE). В этой Директиве приведены правила, действующие на всей территории ЕС, по приему и утилизации отслуживших свой срок приборов.

На что следует обратить особое внимание

Указания по безопасности

Прочтите внимательно всю инструкцию по эксплуатации и затем положите ее на хранение в надежное место!

Эта кофеварка не предназначена для промышленного использования. Ею можно пользоваться только для приготовления кофе в количестве, характерном для домашнего хозяйства.

⚠️ Существует опасность поражения электрическим током!

Этот электрический бытовой прибор можно подключать и вводить в эксплуатацию только согласно данным, приведенным в фирменной табличке.

Кофеваркой можно пользоваться, только если сетевой шнур и сама кофеварка не имеют повреждений.

Кофеваркой можно пользоваться только в помещениях, при комнатной температуре.

Не подпускайте детей близко к бытовому прибору.

Никогда не оставляйте детей без присмотра, чтобы они не использовали бытовой прибор в качестве игрушки.

Лица (также и дети) с пониженным восприятием органами чувств или душевнобольные, а также лица, не обладающие достаточным опытом и знаниями, ни в коем случае не должны самостоятельно пользоваться бытовым прибором, а только под присмотром или в случае, если они получили подробный инструктаж по правильному использованию бытового прибора от лица, ответственного за их безопасность.

В случае возникновения неисправности сразу же извлеките вилку из розетки.

Ни в коем случае не погружайте кофеварку в воду.

Во избежание возникновения опасной ситуации, ремонт кофеварки (например, замена сетевого шнура) должен выполняться только силами специалистов нашей Службы сервиса.

Вытяжной механизм вместе с кофеваркой нельзя использовать в качестве подставки для тяжелых предметов или нагружать каким-либо иным образом.

Не вставляйте руку в кофемолку.

⚠️ Опасность ошпаривания!

Браться можно только за пластмассовый наконечник насадки **13**. Никогда не направляйте насадку **13** на людей! При отборе пара или горячей воды из насадки **13** в самом начале могут вырваться брызги.

⚠️ Опасность травмирования!

Задвигайте вытяжной механизм вместе с кофеваркой осторожно, чтобы не прижать пальцы.

Перед первым использованием

Общая информация



В соответствующие емкости кофеварки можно заливать только чистую воду и загружать кофейные зерна (лучше всего смеси зерен для приготовления кофе «эспрессо» или смеси, специально предназначенные для автоматических кофеварок).



Нельзя использовать глазурированные, карамелизированные кофейные зерна или зерна с какими-либо иными сахаросодержащими добавками. Иначе кофемолка забьется.

Жесткость используемой воды Вы можете определить с помощью имеющейся в комплекте поставки полоски индикаторной бумаги. Если Вы получите другое значение жесткости чем 3, то после ввода в эксплуатацию кофеварку следует соответствующим образом запрограммировать (смотрите описание на странице 131).

Значение жесткости воды можно также узнать в местной организации по водоснабжению.

Ввод в эксплуатацию

- Потяните ручку **11** на себя и извлеките вытяжной механизм вместе с кофеваркой.
- Вставьте вилку спирального сетевого шнура в розетку на шасси.
- Наполните резервуар **19** свежей водой. Проследите, чтобы уровень воды не заходил за отметку «max».
- В емкость **16** загрузите кофейные зерна.
- Переведите сетевой выключатель **9** в положение **I**.
- Вставьте выдвижной механизм на место.
- Переведите переключатель выбора функций **8** в положение .
- Нажмите на кнопку  **1**.

 Кофеварка **готова к эксплуатации**, если кольца вокруг кнопки  **1** и кнопки **safe 2** светятся зеленым светом.

Указание: при использовании кофеварки в первый раз или включении ее после продолжительного перерыва, первую чашку кофе желательно вылить, так как этот кофе еще не обладает необходимым ароматом.

КОФЕ

Наполнение системы

NAPOLN. // NAZHIMI
SISTEMA // CAFE

SISTEMA
NAPOLN.

Установка языка сообщений

SPRACHE
DEUTSCH

Из-за особенностей конструкции кофеварки, перед вводом ее в эксплуатацию в первый раз в некоторых случаях еще необходимо наполнить водопроводную систему кофеварки водой:

- Нажмите на кнопку отбора кофе **cafe 2**.

Чтобы на дисплее появлялись сообщения на необходимом Вам, имеющемся в памяти системы языке:

- Нажмите на клавишу **P** дисплея **4** и не отпускайте ее в течение минимум 3 секунд.
- Нажимайте на клавишу **P** до тех пор, пока индикация на дисплее не замигает.
- С помощью клавиш **←** или **→** выберите необходимый Вам язык.
- Для того чтобы выбранный язык сообщений остался в памяти системы, еще раз нажмите на клавишу **P**.
- Теперь нажмите на клавишу **exit**.

Элементы управления



Выключатель 9

Выключатель **9**, расположенный с обратной стороны кофеварки, включает и выключает подачу электроэнергии.

После включения кофеварки с помощью выключателя кольцо вокруг кнопки **1** начинает светиться зеленым светом. Кофеварка находится теперь в режиме ожидания (Stand by).

Внимание

Во время работы кофеварки на выключатель нажимать нельзя.

Кофеварку можно выключать только тогда, когда она находится в режиме ожидания.

Переключатель выбора функций 8

Путем вращения переключателя **8** можно выбрать то, что Вам необходимо на данный момент: получение кофе, горячей воды или пара.

⚠ Опасность ошпаривания!

После установки переключателя напротив символа **☺** из насадки могут вырваться брызги горячей воды. Кроме того, выходящий пар имеет очень высокую температуру.

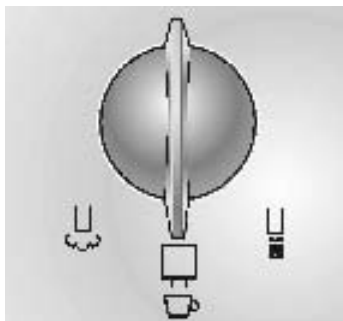

КОФЕ

ОТБОР
ВОДЫ

АВТОМАТ // ВНИМАНИЕ
НАГРЕВ. // ПАРА

ОТБОР
ПАРА

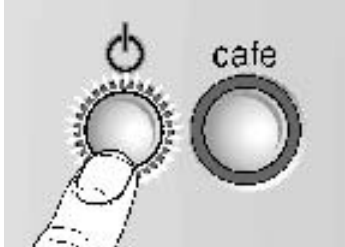
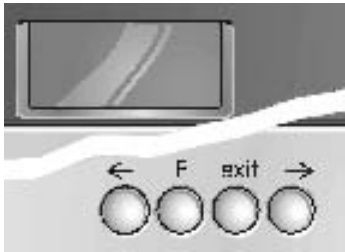

АВТОМАТ
НАГРЕВ.

АВТОМАТ
ПРОМЫВ.

Установки выводятся на дисплей:

отбор кофе ☐

отбор горячей воды ▮

отбор пара ⏏

Индикация на дисплее во время непродолжительного периода нагрева воды для получения пара.

Дисплей 4

На дисплей 4 кофеварки выводятся установки, информация о выполняемых операциях и различные сообщения.

На заводе-изготовителе в память кофеварки были введены стандартные установки, обеспечивающие ее оптимальную работу. Эти установки можно изменить, как описано в разделе «Изменение установок/ Программирование».

Кнопка ⏏ 1

С помощью кнопки ⏏ 1 кофеварка включается или переводится в режим ожидания «Stand by».

После нажатия на кнопку ⏏ 1 кофеварка нагревается и в заключение промывается. Во время выполнения этих операций светящееся кольцо вокруг кнопки ⏏ 1 мигает.

Промывка не выполняется, если:

- при включении кофеварка еще не остыла или
- перед переводом кофеварки в режим ожидания «Stand by» не проводился отбор кофе.

На дисплей выводятся сообщения о выполнении процессов нагрева и промывки.

Во время отбора кофе у клавиши ⏏ 1 появляется функция **Stopp**. Путем нажатия на кнопку ⏏ 1 процесс отбора кофе преждевременно прекращается.

i Через 4 часа после отбора кофе в последний раз автоматически включается процесс промывки и кофеварка переходит в режим ожидания. Эти установки можно изменить, как описано в разделе «Изменение установок/ Программирование».

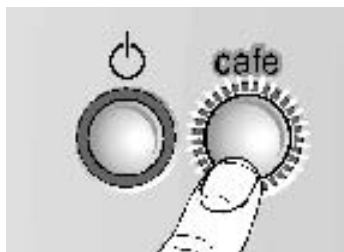

Кнопка отбора кофе safe 2

Путем нажатия на кнопку **safe 2** можно проводить отбор кофе «эспрессо» или обычного кофе. Во время отбора кофе светящееся кольцо вокруг кнопки мигает.

При повторном нажатии на кнопку **safe 2** процесс отбора кофе преждевременно прекращается.



Ручка регулировки количества получаемой жидкости 3

☐ / ☐☐ 3

С помощью ручки ☐ / ☐☐ 3 регулируется количество получаемой жидкости.

Путем вращения ручки против часовой стрелки можно выбрать одну из 6 установок:

MAL. ESPRESSO

ESPRESSO

MAL. KOFE

KOFE

BOLSHOJ KOFE

XXL KOFE

ESPRESSO

Путем вращения ручки по часовой стрелке можно выбрать одну из 6 установок для получения 2 чашек кофе:

2 MAL. ESPRESSO

2 ESPRESSO

2 MAL. KOFE

2 KOFE

2 BOLSH. KOFE

2 XXL KOFE

2
ESPRESSO

Для одновременного отбора 2 чашек кофе в приспособлении 12 имеется два раздаточных отверстия.



Ручка регулировки крепости кофе 5 ☉

С помощью ручки ☉ 5 выбирается количество молотого кофе:

OTSCHEN SLABYJ

SLABYJ

NORMALN.

NORMALN. PLUS

KREPKIJ

OTSCHEN KREPKIJ

NORMALN.
PLUS

На дисплей выводится выбранная степень крепости кофе:

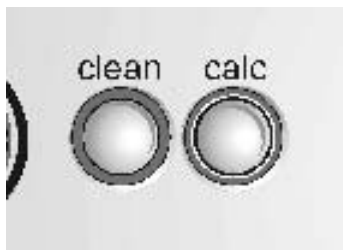

Кнопка проведения чистки clean 6

Кнопка удаления накипи calc 7

Если возникла необходимость в очищении кофеварки или удалении накипи (смотрите описание в разделах «Чистка» или «Удаление накипи»), то кольцо вокруг кнопки **clean 6** или вокруг кнопки **calc 7** начинает светиться красным светом.

Приготовление кофе

Общая информация

Эта кофеварка-автомат для получения кофе эспрессо и обычного кофе перед каждой заваркой приготавливает свежий кофейный порошок.

Лучше всего покупать кофейные зерна «эспрессо» или смеси для кофеварок-автоматов. Зерна следует хранить в прохладном месте в герметично закрытой посуде или в морозильнике. Перемалывать можно и замороженные кофейные зерна.

Приготовление кофе из кофейных зерен эспрессо/обычных кофейных зерен

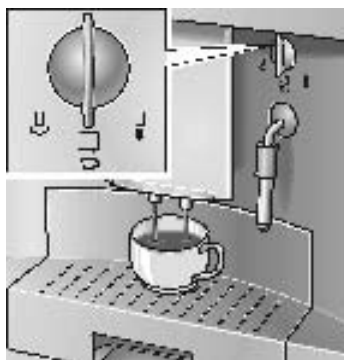

Ручка выбора функций **8** должна быть установлена напротив символа ☐.

- С помощью ручки ☐ / ☐☐ **3** установите необходимое количество кофе и чашек.
- С помощью ручки ☐ **5** выберите подходящую Вам крепость кофе.
- Поставьте чашку(и) под приспособление для отбора кофе **12**. При необходимости отрегулируйте приспособление **12** по высоте.
- Нажмите на кнопку отбора кофе **safe 2**. Процесс заваривания кофе выполняется автоматически.

Рекомендация: при приготовлении двух чашек кофе одновременно установите крепость кофе **КРЕПКИЙ** или **ОТСЧЕН КРЕПКИЙ**.

- i** Путем повторного нажатия кнопки отбора кофе **safe 2** или кнопки ☐ **1** можно закончить процесс заварки преждевременно.

Указание: если, несмотря на то, что емкость для кофейных зерен наполнена, на дисплее появится сообщение: **ZÄGRÜZKA ZJÜREN**, то кофемолку следует еще наполнить автоматически.

- Еще раз нажмите на кнопку отбора кофе **safe 2**.

Регулировка кофемолки



Приготовление кофе из молотого кофе «эспрессо»/обычного молотого кофе

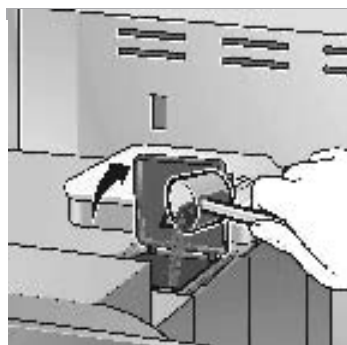

- ❑ С помощью ручки **10** установите необходимую Вам степень помола кофе.

Внимание

Тонкость помола кофе можно регулировать только при работающей кофемолке! Иначе кофемолка может выйти из строя.

- ❑ Потяните ручку **11** на себя и извлеките вытяжной механизм вместе с кофеваркой.
- ❑ Нажмите на кнопку отбора кофе **safe 2**.
- ❑ При работающей кофемолке поверните ручку регулировки степени помола в необходимую Вам сторону:
чем мельче точки, тем более тонкий помол кофе.

i Новая установка чувствуется после приготовления второй или третьей чашек кофе.

- ❑ Вставьте выдвижной механизм на место.
- ❑ С помощью ручки **3** установите необходимый размер чашек.
- ❑ Поставьте чашку(и) под приспособление для отбора кофе **12**. При необходимости отрегулируйте приспособление **12** по высоте.

- ❑ Потяните ручку **11** на себя и извлеките вытяжной механизм вместе с кофеваркой.
- ❑ Загрузите в ствол **15** одну–две мерных ложки молотого кофе среднего помола.

Внимание

Ни в коем случае нельзя загружать в этот ствол целые зерна или растворимый кофе!

Максимальная загрузка – две мерных ложки кофе.

- ❑ Не закрыта дверца ствола для загрузки молотого кофе **15**.
- ❑ Вставьте выдвижной механизм на место.
- ❑ Нажмите на кнопку отбора кофе **safe 2**.

i Для получения следующей чашки кофе из кофейного порошка весь процесс приготовления следует повторить.

Указание: если в течение 90 секунд отбор кофе не будет произведен, то заварочная емкость автоматически опорожняется (тем самым предотвращается переполнение емкости). Кофеварка промывается.

Приготовление горячей воды

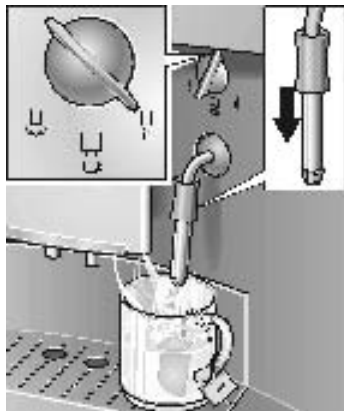

- Передвиньте втулку **а** вниз по насадке **13**.
- Поставьте под насадку **13** подходящую по размеру чашку.
- Переведите ручку выбора функций **8** в положение  и наполните чашку горячей водой.

⚠ Опасность ошпаривания!

После установки переключателя на символ  из насадки могут вырываться брызги горячей воды.

Кроме того, выходящий пар имеет очень высокую температуру.

*Не прикасайтесь к насадке **13** и не направляйте ее на людей.*

- Процесс отбора горячей воды заканчивается после перевода переключателя выбора функций **8** в положение .

Пар для подогрева напитков

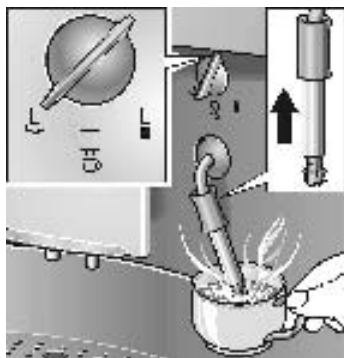

- Передвиньте втулку **а** **вверх** по насадке **13**.
- Конец насадки **13** глубоко погрузите в нагреваемую жидкость.
- Медленно переведите переключатель выбора функций **8** в положение . Кофеварка нагревается в течение приблизительно 20 секунд, что достаточно для нагрева жидкости.

⚠ Опасность ошпаривания!

После установки переключателя на символ  из насадки могут вырываться брызги горячей воды.

Кроме того, выходящий пар имеет очень высокую температуру.

*Не прикасайтесь к насадке **13** и не направляйте ее на людей.*

- Процесс отбора горячей воды заканчивается после перевода переключателя выбора функций **8** в положение .

Указание: после охлаждения насадку **13** следует немедленно почистить.

Присохшие к нему остатки молока удаляются с большим трудом,

Пар для вспенивания молока

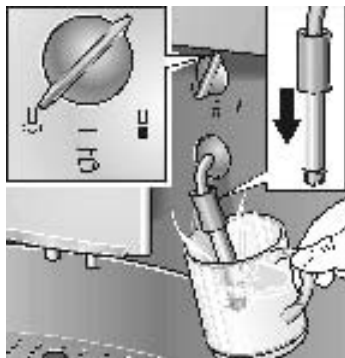

- Передвиньте втулку **а вниз** по насадке **13**.
- Наполните чашку молоком примерно на одну треть.
- Погрузите насадку **13** в молоко примерно на 1 см.
- Медленно** переведите переключатель выбора функций **8** в положение ☽. Кофеварка нагревается в течение приблизительно 20 секунд. После этого молоко начинает вспениваться.

⚠ **Опасность ошпаривания!**

После установки переключателя на символ ☽ из насадки могут вырываться брызги горячей воды. Кроме того, выходящий пар имеет очень высокую температуру.

*Не прикасайтесь к насадке **13** и не направляйте ее на людей.*

- Медленно описывайте чашкой круги.
- Процесс отбора горячей воды заканчивается после перевода переключателя выбора функций **8** в положение ☽.

Указание: после охлаждения насадку **13** следует немедленно почистить, как описано в разделе «Чистка/Чистка насадки». Присохшие остатки молока очень трудно удалить, кроме того, они мешают молоку вспениваться.

Рекомендация: Лучше всего использовать холодное молоко с жирностью 1,5 %.

Изменение установок/ Программирование

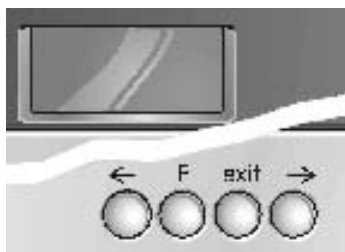

На заводе-изготовителе кофеварка была отрегулирована таким образом, чтобы кофе можно было приготовить без дополнительного программирования.

Для изменения базовых установок используются клавиши, расположенные под дисплеем 4.

- ← клавиша выбора
- P доступ в режим программирования, запоминание установок
- exit прерывание программирования
- клавиша выбора

Внимание

В течение всего процесса программирования кофеварку нельзя выключать. Иначе изменения не будут записаны в память.

Программирование

Для того чтобы изменить базовые установки, кофеварку следует сначала включить.

Следующие установки можно изменять:

- Язык сообщений
- Жесткость воды,
- Установка фильтра
- Температура
- Актуальное время суток
- функция таймера,
- режим экономии электроэнергии.

Базовые установки, выполненные на заводе-изготовителе, в этом разделе приводятся на сером фоне, как, например, на рисунке слева.

SPRACHE
DEUTSCH

Язык сообщений

SPRACHE
DEUTSCH

Для того чтобы на дисплее появлялась индикация на необходимом Вам языке:

- Нажмите на клавишу **P**, расположенную под дисплеем 4, и не отпускайте ее в течение минимум 3 секунд.
- Нажимайте на клавишу **P** до тех пор, пока индикация на дисплее не замигает.
- С помощью клавиш ← или → выберите необходимый Вам язык.
- Еще раз нажмите на клавишу **P**, чтобы установка была записана в память системы.
- Теперь нажмите на клавишу **exit**. Тем самым Вы вернетесь в режим готовности к приготовлению кофе.

- i** В Вашем распоряжении имеется следующий выбор языков сообщений:

LANGUAGE
ENGLISH

LANGUE
FRANCAIS

LINGUA
ITALIANO

IDIOMA
ESPAÑOL

TAAAL
NEDERL.

SPRAK
SVENSKA

JAZYK
RUSSKIY

Жесткость воды

ZHJOSTK.
VODY 1

ZHJOSTK.
VODY 2

ZHJOSTK.
VODY 3

ZHJOSTK.
VODY 4

- Определите жесткость воды с помощью имеющейся в комплекте поставки полоски индикаторной бумаги например:
 = жесткость 2
- Нажмите на клавишу **P**, расположенную под дисплеем **4**, и не отпускайте ее в течение минимум 3 секунд.
- С помощью клавиш **←** или **→** выберите установку: ZHJOSTK. VODY.
- Нажимайте на клавишу **P** до тех пор, пока цифра на дисплее не замигает.
- С помощью клавиш **←** или **→** выберите определенную Вами жесткость воды.
- Еще раз нажмите на клавишу **P**, чтобы установка была записана в память системы.
- Теперь нажмите на клавишу **exit**. Тем самым Вы вернетесь в режим готовности к приготовлению кофе.

Указание: очень важно правильно определить и ввести жесткость воды, так как от этого зависит проведение процесса удаления накипи.

Если в водопроводе Вашего дома установлены умягчители воды или Вы пользуетесь уже отфильтрованной водой, то установка должна выглядеть следующим образом: ZHJOSTK. VODY 1.

Установка фильтра

FILTR
DRI/NOVUIJ

FILTR
NET/STAR

В качестве специальной принадлежности для резервуара с водой **19** (номер для заказа: 46 1732).

Руководствуйтесь имеющейся в комплекте поставки фильтра **17** инструкцией.

- Сначала установите фильтр **17** на место, а затем проводите изменение базовой установки.
- Нажмите на клавишу **P**, расположенную под дисплеем **4**, и не отпускайте ее в течение минимум 3 секунд.
- С помощью **←** или **→** выберите установку *FILTR*.
- Нажимайте на клавишу **P** до тех пор, пока индикация на дисплее не замигает.
- С помощью клавиш **←** или **→** измените установку.
- Еще раз нажмите на клавишу **P**, чтобы установка была записана в память системы.
- Теперь нажмите на клавишу **exit**. Тем самым Вы вернетесь в режим готовности к приготовлению кофе.

Указание: использованный фильтр **17** следует заменить или убрать сразу же после появления сообщения: *FILTR ZAMENITE!* Если фильтр больше не будет вставлен, то необходимо будет выполнить перепрограммирование кофеварки на установку: *FILTR NET/STAR* и проконтролировать установленную жесткость воды.

Таким образом можно установить необходимую Вам температуру кофе:

TEMP.
NORMALN.

TEMP.
VYSOK.

TEMP.
MAXIM.

- Нажмите на клавишу **P**, расположенную под дисплеем **4**, и не отпускайте ее в течение минимум 3 секунд.
- С помощью **←** или **→** выберите установку *TEMP.*
- Нажимайте на клавишу **P** до тех пор, пока индикация на дисплее не замигает.
- С помощью клавиш **←** или **→** измените установку.
- Еще раз нажмите на клавишу **P**, чтобы установка была записана в память системы.
- Теперь нажмите на клавишу **exit**. Тем самым Вы вернетесь в режим готовности к приготовлению кофе.

Актуальное время суток

ВРЕМЯ

---:--

ВРЕМЯ

14:39

Для использования функции таймера необходимо записать в память актуальное время суток.

- Нажмите на клавишу **P**, расположенную под дисплеем **4**, и не отпускайте ее в течение минимум 3 секунд.
- С помощью клавиш **←** или **→** выберите установку: **ВРЕМЯ**.
- Нажимайте на клавишу **P** до тех пор, пока на дисплее не замигает индикация времени (часы).
- С помощью клавиш **←** или **→** измените установку.
- Нажимайте на клавишу **P** до тех пор, пока на дисплее не замигает индикация времени (минуты).
- С помощью клавиш **←** или **→** измените установку.
- Еще раз нажмите на клавишу **P**, чтобы установка была записана в память системы.
- Теперь нажмите на клавишу **exit**. Тем самым Вы вернетесь в режим готовности к приготовлению кофе.

Установленное время стирается:

- если штекер кофеварки извлекается из розетки,
- кофеварка выключается с помощью сетевого выключателя **9**,
- при отключении электроэнергии.

Во всех этих случаях актуальное время суток следует выставить снова.

Таймер

ВКЛ. В

---:--

ВКЛ. В

07:45

С помощью данной функции можно выставить время, по достижении которого кофеварка автоматически включится.

- Нажмите на клавишу **P**, расположенную под дисплеем **4**, и не отпускайте ее в течение минимум 3 секунд.
- С помощью клавиш **←** или **→** выберите установку: **ВКЛ. В**.
- Нажимайте на клавишу **P** до тех пор, пока на дисплее не замигает индикация времени (часы).
- С помощью клавиш **←** или **→** измените установку.
- Нажимайте на клавишу **P** до тех пор, пока на дисплее не замигает индикация времени (минуты).
- С помощью клавиш **←** или **→** измените установку.
- Еще раз нажмите на клавишу **P**, чтобы установка была записана в память системы.
- Теперь нажмите на клавишу **exit**. Тем самым Вы вернетесь в режим готовности к приготовлению кофе.

Аннулирование установки:

- С помощью клавиш **←** или **→** установите время: **---:--**.

Указание: для того чтобы воспользоваться этой функцией, прежде следует выставить актуальное время суток.

i Время автоматического включения кофеварки остается в памяти системы и после выключения электроэнергии или нажатия сетевого выключателя **9**.

Режим экономии электроэнергии

УУКЛ.
4 Т5СНЯ

УУКЛ.
2 Т5СНЯ

С помощью данной функции можно установить, через сколько часов после последнего отбора кофе кофеварка переходит в режим ожидания (Stand by).

- Нажмите на клавишу **P**, расположенную под дисплеем **4**, и не отпускайте ее в течение минимум 3 секунд.
- С помощью **←** или **→** выберите установку УУКЛ. XX Т5СНЯ.
- Нажимайте на клавишу **P** до тех пор, пока на дисплее не замигает индикация времени (часы).
- С помощью клавиш **←** или **→** измените установку.
- Еще раз нажмите на клавишу **P**, чтобы установка была записана в память системы.
- Теперь нажмите на клавишу **exit**. Тем самым Вы вернетесь в режим готовности к приготовлению кофе.

i Время выключения кофеварки остается в памяти системы и после отключения электроэнергии или нажатия сетевого выключателя **9**.

В данном случае на дисплей выводится количество уже заваренного кофе «эспрессо», обычного кофе из зерен и кофе из кофейного порошка. Подсчет осуществляется автоматически.

- Нажмите на клавишу **P**, расположенную под дисплеем **4**, и не отпускайте ее в течение минимум 3 секунд.
- С помощью клавиш **←** или **→** выберите установку: SAУАРК1.
- Теперь нажмите на клавишу **exit**. Тем самым Вы вернетесь в режим готовности к приготовлению кофе.

i Никаких изменений проводить нельзя!

Индикация количества заварок

SAУАРК1
- - - 86

Имеется только в режиме ожидания «Stand by»

- Нажмите одновременно клавиши **←** и **→** и не отпускайте их в течение минимум 3 секунд: внесенные Вами в память системы записи будут стерты.

Функция RESET

Системные сообщения

На дисплей 4 выводятся информация о выполняемых в данный момент операциях и системные сообщения.

	Значение	Способ устранения
SALEJTE WODU	Нет воды.	Залейте в резервуар 19 свежую, холодную воду.
	Указание: небольшое количество воды всегда остается в резервуаре 19 .	
	Резервуар для воды 19 отсутствует или неправильно установлен.	Установите на место резервуар для воды 19
ZAGRUZKA ZJOREN	Нет кофейных зерен.	Загрузите кофейные зерна в емкость 16 .
	Указание: индикация на дисплее: ZAGRUZKA ZJOREN светится до тех пор, пока не будет приготовлен и разлит новый кофе.	
NAPOLN. // NAZHMI SYSTEMA // CAFE	Система подачи воды в кофеварке пуста.	Нажмите на кнопку отбора кофе cafe 2 .
SYSTEMA PEREGR.	Система нагрелась в результате отбора пара.	Охладите систему путем отбора холодной воды  .
OPOROZH. PODDONY	Поддон 22 и поддон для кофейной гуши 20 наполнились или контакты 24 загрязнены.	Извлеките поддон 22 и поддон для кофейной гуши 20 , опорожните их и снова установите на место. Проведите чистку и сушку контактов 24 .
PODDONY OTSUTST.	Отсутствуют поддон 22 и поддон для кофейной гуши 20 .	Установите на место поддон 22 и поддон для кофейной гуши 20 .
AVTOMAT TSCHIST.	Кольцо вокруг кнопки проведения чистки clean 6 светится красным светом.	Проведите программу чистки, как описано в разделе «Чистка».
MNOGO NAKIPI	Кольцо вокруг кнопки удаления накипи calc 7 светится красным светом.	Проведите программу очистки кофеварки от накипи, как описано в разделе «Удаление накипи».
FILTR ZAMENITE	Фильтрующие свойства фильтра 17 ослабевают после 400 заварок или примерно через 2 месяца.	Замените фильтр 17 (номер для заказа: 46 1732) или продолжайте эксплуатацию без фильтра 17 . Изменение установок

	Значение	Способ устранения
DVERTSA ZAKRYTA	Дверца заварного блока 14 не закрыта.	Закройте дверцу заварного блока 14 .
POVOROT NA KOFE		Переведите переключатель выбора функций 8 в положение ☐.
	Указание: пока на дисплее светятся сообщения: SALEJTE WODU, DVERTSA ZAKRYTA, OPOROZH. PODOBNU или PODOBNU OTSUTST, кофе варить нельзя .	

Чистка

Ежедневная чистка

⚠ Существует опасность поражения электрическим током!

Перед началом чистки извлеките штекер кофеварки из розетки.

Внимание

Нельзя пользоваться абразивными чистящими средствами!

Никогда не погружайте кофеварку в воду!

Ни в коем случае нельзя пользоваться пароочистителями!

- Протрите кофеварку снаружи влажной тряпкой.
- Промойте резервуар для воды **19** и наполните его свежей водой.
- Снимите поддон **22** и поддон для кофейной гущи **20** и опорожните их. В посудомоечной машине можно мыть только поддон **20**!
- Проведите чистку контактов.
- Протрите или пропылесосьте кофеварку изнутри (поддоны).

Указание: если остывшая кофеварка включается с помощью кнопки  **1** или после получения кофе переводится в режим ожидания (Stand by), то ее промывка выполняется автоматически, то есть, система очищается самостоятельно.

Программа чистки

АВТОМАТ
TSCHIST.

Если при включенной кофеварке загорается красным светом кольцо вокруг кнопки **clean 6** а на **4** дисплее появляется сообщение: **АВТОМАТ TSCHIST**, то это значит, что следует как можно скорее провести чистку кофеварки.

Для чистки следует воспользоваться обеими таблетками чистящего средства, имеющимися в комплекте поставки.

Таблетку средства для чистки следует загружать только после того, как появилось сообщение о необходимости проведения чистки кофеварки.

Это чистящее средство было разработано специально для данной кофеварки. Его можно заказать в Службе сервиса (номер для заказа: 31 0655).

i Кольцо вокруг кнопки **clean 6** мигает в течение всего процесса чистки.

Внимание

Программу чистки ни в коем случае нельзя прерывать!

Используемые для чистки жидкости нельзя пить!

Ни в коем случае нельзя загружать в кофеварку таблетки или прочие средства для удаления накипи.

На протяжении всей программы чистки – ок. 15 минут – на дисплей **4** выводится информация о выполняемых в данный момент операциях и указания относительно дальнейших действий.

АВТОМАТ // КОФЕ
TSCHIST.

Включение программы чистки

- Наполните до краев резервуар **19**.
- Нажмите на кнопку **clean 6** и **не отпускайте ее в течение минимум 3 секунд**.
- Опорожните поддон **22** и поддон для кофейной гущи **20** и снова установите их на место.

ОПОРОЗН.
ПОДДОНУ

TSCHIST.
АВТОМАТ

Указание: чистка кофеварки выполняется автоматически, подождите, пока на дисплее не появится указание относительно дальнейших действий (приблизительно через минуту).

- Потяните ручку **11** на себя и извлеките вытяжной механизм вместе с кофеваркой.
- Откройте крышку ствола для загрузки кофейного порошка **15**.
- Опустите в ствол **15 одну** таблетку чистящего средства.
- Закройте крышку ствола для загрузки молотого кофе **15**.
- Вставьте выдвижной механизм на место.
- Нажмите на кнопку отбора кофе **cafe 2**.

ДОБАВТЕ // КРЫШКА
ТАБЛЕТКУ // ЗАКРЫТА

НАЖМИ
CAFE

TSCHIST.
AVTOMAT

OPOROZH.
PODDONU

KOFFE

Указание: чистка кофеварки выполняется автоматически, подождите, пока на дисплее не появится указание относительно дальнейших действий (приблизительно через 10 минут).

- Опорожните поддон **22** и поддон для кофейной гущи **20** и снова установите их на место.

Процесс чистки закончен. Кольцо вокруг кнопки проведения чистки **clean 6** погасло. Кофеварка снова готова к работе.

Внимание!

*Насадку следует **13** чистить после каждого использования.*

- Поставьте под насадку **13** подходящую емкость.
- Переведите переключатель выбора функций **8** в положение .

⚠ Опасность ошпаривания!

После установки переключателя на символ  из насадки могут вырываться брызги горячей воды.

*Не прикасайтесь к насадке **13** и не направляйте ее на людей.*

- Переведите переключатель выбора функций **8** в положение .
- После охлаждения насадки **13** протрите ее снаружи.
- Для более тщательной чистки насадки **13** ее следует разобрать.

Для этого

- Открутите насадку **13/b** с помощью монетки.
- Особенно тщательно следует прочистить щеткой или острым предметом кончик насадки.
- Промойте все детали в горячей воде с добавлением средства для мытья посуды вручную, затем ополосните их в чистой воде и протрите насухо (все детали насадки можно мыть в посудомоечной машине).

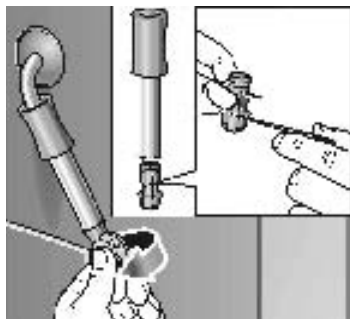

Удаление накипи

ПНОГО
НАКИПИ

Если при включенной кофеварке загорается красным светом кольцо вокруг кнопки **calc 7**, а на дисплее появляется сообщение: ПНОГО НАКИПИ, то это значит, что необходимо как можно скорее провести очистку кофеварки от накипи. Если кофеварка не будет очищаться от накипи согласно инструкции, то она может выйти из строя.

Внимание

Никогда не используйте для удаления накипи уксус или чистящие средства на основе уксуса!

Нельзя использовать для этой цели таблетки чистящего средства.

Программу удаления накипи ни в коем случае нельзя прерывать!

Используемые для чистки жидкости нельзя пить!

i Средство для удаления накипи имеется в комплекте поставки. Средства, разработанные специально для очистки данной кофеварки, можно заказать в Службе сервиса (номер для заказа: 31 0451).

i Кольцо вокруг кнопки **calc 7** мигает в течение всего процесса выполнения программы удаления накипи.

FILTR
NET/STAR

Внимание!

Программа удаления накипи выполняется только в случае, если запрограммирована установка **FILTR NET/STAR**.

Никогда не очищайте кофеварку от накипи со вставленным фильтром.

На протяжении всей программы удаления накипи – ок. 35 минут – на дисплей **4** выводится индикация выполняемых в данный момент операций и указания относительно дальнейших действий.

Приведенные значения времени могут отличаться от фактических.

Включение программы удаления накипи

- Нажимайте на кнопку **calc 7** в течение **минимум 3 секунд**.
- Опорожните поддон **22** и поддон для кофейной гуши **20** и снова установите их на место.
- Наполните резервуар **19** водой и добавьте в него средство для удаления накипи (общее количество жидкости 0,5 литра)

ПНОГО
НАКИПИ // КОФЕ

ОПОРΟΖН.
ΡΟΔΟΝΟΥ

DOBAVITE // POVOROT
SREDSTVO // NA VODU

MNOGO
NAKIPI

POVOROT
NA KOFE

UDALENIE
NAKIPI

OPOROZH.
PODDONU

SALEJTE
VODU

POVOROT
NA VODU

UDALENIE
NAKIPI

POVOROT
NA KOFE

UDALENIE
NAKIPI

или

- добавьте 0,5 литра готового раствора средства для удаления накипи.
- Поставьте под насадку **13** емкость соответствующего объема.
- Переведите переключатель выбора функций **8** в положение .

Указание: очистка кофеварки от накипи выполняется автоматически. Раствор средства сливается в приемную емкость через определенные интервалы. Подождите, пока на дисплее **4** не появится указание относительно дальнейших действий (приблизительно через 10 минуты).

- Переведите переключатель выбора функций **8** в положение .

Указание: очистка кофеварки от накипи выполняется автоматически. Раствор средства сливается в поддон **22** через определенные интервалы. Подождите, пока на дисплее **4** не появится указание относительно дальнейших действий (приблизительно через 10 минуты).

- Опорожните поддон **22** и поддон для кофейной гущи **20** и снова установите их на место.
- Промойте резервуар для воды **19**, наполните его свежей водой до отметки **max** и снова установите на место.
- Опорожните приемную емкость и снова поставьте под насадку **13**.
- Переведите переключатель выбора функций **8** в положение .

Указание: промывка кофеварки выполняется автоматически. Вода сливается в приемную емкость через определенные интервалы. Подождите, пока на дисплее **4** не появится указание относительно дальнейших действий (приблизительно через 4 минуты).

- Переведите переключатель выбора функций **8** в положение .

Указание: промывка кофеварки выполняется автоматически. Вода сливается в поддон **22** через определенные интервалы. Подождите, пока на дисплее **4** не появится указание относительно дальнейших действий (приблизительно через 4 минуты).

OPOROZH. // TSCHIST.
PODDONU // KONTAKT.

AVTOMAT
PROMYV.

KOFFE

Слив горячей воды



SYSTEMA
PEREGR.

- Опорожните поддон **22** и поддон для кофейной гущи **20**.
- Проведите чистку и сушку контактов **24**.
- Установите на место поддон **22** и поддон для кофейной гущи **20**.
- Протрите насадку **13** и саму кофеварку.

Указание: промывка кофеварки выполняется автоматически.

Процесс удаления накипи закончен. Кольцо вокруг кнопки **calc 7** погасло. Кофеварка снова готова к работе.

Для запуска программы удаления накипи необходимо, чтобы вода в кофеварке была нагрета до определенной температуры. Если вода слишком горячая, ее следует слить!

- Поставьте под насадку **13** подходящую приемную емкость.
- Переведите переключатель выбора функций **8** в положение . Вода польется в приемную емкость.
- Переведите переключатель выбора функций **8** в положение .

Необходимая температура воды достигнута. Можно начинать процесс удаления накипи.

Как самостоятельно устранить мелкие неисправности

Неисправность	Причина	Способ устранения
Несмотря на полную емкость кофемолки, дисплей показывает: ZAGRUZKA ZJOREN.	Кофемолка еще не была наполнена зернами автоматически.	Еще раз нажмите на кнопку отбора кофе cafe 2 .
Отбор горячей воды или пара невозможен	Насадка 13 засорилась.	Проведите тщательную чистку насадки 13 .
Пены слишком мало или она слишком жидкая	Ручка 13/a на всасывающем клапане 13/b закручена неплотно.	Сильнее вдавите ручку 13/a во всасывающий клапан 13/b .
	Всасывающий клапан 13/b засорился.	Проведите чистку всасывающего клапана 13/b .
	Неподходящее молоко.	Возьмите холодное молоко с 1,5-процентной жирностью.

Неисправность	Причина	Способ устранения
Кофе не льется, а капает	Установлен слишком тонкий помол.	Настройте кофемолку на более крупный помол.
	Кофейный порошок слишком тонкого помола.	Возьмите кофейный порошок более крупного помола.
Кофе без тонкого слоя пены.	Неподходящий сорт кофе.	Возьмите кофе другого сорта.
	Кофейные зерна были слишком давно обжарены.	Возьмите свежеподжаренные зерна.
	Установленная степень помола не подходит к используемым кофейным зернам.	Установите оптимально подходящую тонкость помола.
Кофемолка не перемалывает кофейные зерна	Зерна не попадают в кофемолку (слишком маслянистые).	Слегка постучите по емкости с кофейными зернами.
Программа удаления накипи не запускается	Кофеварка запрограммирована на: <i>FILTR DVA/NOVIJ</i> или дисплей показывает: <i>FILTR ZAMENITE</i> .	Запрограммируйте кофеварку на: <i>FILTR NET/STAR</i> . Никогда не проводите удаление накипи со вставленным фильтром.
	Перегрев системы.	Слейте горячую воду.
Программа чистки не запускается.	Перегрев системы.	Слейте горячую воду.
	Сообщение на дисплее: <i>FILTR ZAMENITE</i> .	Замените фильтр.
Кофемолка работает слишком шумно	В кофемолке посторонние предметы (напр., камешки, которые попадают даже в кофе самых изысканных сортов).	Обратитесь в Службу сервиса. Указание: кофе из кофейного порошка можно варить и дальше.
Сообщение на дисплее: <i>ERROR 1</i>	Кофеварка еще слишком холодная.	Подождите, пока она не нагреется до комнатной температуры.
Сообщение на дисплее: <i>ERROR 5</i> или <i>ERROR 8</i>	Техническая неисправность.	С помощью сетевого выключателя 9 выключите кофеварку минимум на 10 секунд.
Если Вам не удалось устранить неисправности, обязательно обратитесь в Службу сервиса!		

Условия гарантийного обслуживания

Получить исчерпывающую информацию об условиях гарантийного обслуживания Вы можете в Вашем ближайшем авторизованном сервисном центре или в сервисном центре от производителя ООО «БСХ Бытовая Техника», а также найти в фирменном гарантийном талоне, выдаваемом при продаже.

Право на внесение изменений оставляем за собой.

Garantiebedingungen

Gültig in der Bundesrepublik Deutschland

Die nachstehenden Bedingungen, die Voraussetzungen und Umfang unserer Garantieleistung umschreiben, lassen die Gewährleistungsverpflichtungen des Verkäufers aus dem Kaufvertrag mit dem Endabnehmer unberührt.

Für Produktinformationen sowie Anwendungs- und Bedienungsfragen aus Deutschland:

Siemens – Family Line (Mo–Fr: 8.00–18.00 Uhr erreichbar)

Tel.: **01805 547436*** oder
unter **family-line@bshg.com**

* 0,14 EUR/min aus dem Festnetz der T-Com;
Mobilfunktarife können abweichen

Für dieses Gerät leisten wir Garantie gemäß nachstehenden Bedingungen:

1. Wir beheben unentgeltlich nach Maßgabe der folgenden Bedingungen (Nr. 2 – 6) Mängel am Gerät, die nachweislich auf einem Material- und/ oder Herstellungsfehler beruhen wenn sie uns unverzüglich nach Feststellung und innerhalb von 24 Monaten – bei gewerblichem Gebrauch oder gleichzusetzender Beanspruchung innerhalb von 12 Monaten – nach Lieferung an den Erstendabnehmer gemeldet werden. Zeigt sich der Mangel innerhalb von 6 Monaten ab Lieferung, wird vermutet, dass es sich um einen Material- oder Herstellungsfehler handelt.
 2. Die Garantie erstreckt sich nicht auf leicht zerbrechliche Teile wie z.B. Glas oder Kunststoff bzw. Glühlampen, sowie nicht auf Schäden, die durch Steine im Mahlwerk verursacht wurden und nicht auf Schäden aus chemischen und elektrochemischen Einwirkungen von Wasser, wie verkalkte Heizsysteme. Ebenso kann keine Garantie übernommen werden, für nutzungsbedingte Schäden an Verschleißteilen, sowie Schäden infolge übermäßiger Beanspruchung (mehr als 7500 Brühungen pro Jahr). Eine Garantiepflicht wird nicht ausgelöst durch geringfügige Abweichungen von der Soll-Beschaffenheit, die für Wert und Gebrauchstauglichkeit des Gerätes unerheblich sind, oder durch Schäden aus chemischen und elektrochemischen Einwirkungen von Wasser, sowie allgemein aus anomalen Umweltbedingungen oder sachfremden Betriebsbedingungen oder das Gerät sonst mit ungeeigneten Stoffen in Berührung gekommen ist. Ebenso kann keine Garantie übernommen werden, wenn die Mängel am Gerät auf Transportschäden, die nicht von uns zu vertreten sind, nicht fachgerechte Installation und Montage, Fehlgebrauch, mangelnde Pflege oder Nichtbeachtung von Bedienungs- oder Montagehinweisen zurückzuführen sind. Der Garantieanspruch erlischt, wenn Reparaturen oder Eingriffe von Personen vorgenommen werden, die hierzu von uns nicht ermächtigt sind, oder wenn unsere Geräte mit Ersatzteilen, Ergänzungs- oder Zubehöerteilen versehen werden, die keine Originalteile sind und dadurch ein Defekt verursacht wurde.
 3. Die Garantieleistung erfolgt in der Weise, dass mangelhafte Teile nach unserer Wahl unentgeltlich instandgesetzt oder durch einwandfreie Teile ersetzt werden. Espresso-/Kaffee-Vollautomaten für die unter Bezugnahme auf diese Garantie eine Garantieleistung beansprucht wird, sind in unsere Zentralwerkstatt für Kleine Hausgeräte (siehe unter Adressen) einzusenden. Nach Kontaktaufnahme mit der Info-Hotline wird gegebenenfalls eine Abholung veranlasst. Instandsetzungen am Aufstellungsort können nur für stationär betriebene (feststehende) Geräte verlangt werden. Es ist jeweils der Kaufbeleg mit Kauf- und/oder Lieferdatum vorzulegen. Ersetzte Teile gehen in unser Eigentum über.
 4. Sofern die Nachbesserung von uns abgelehnt wird oder fehlschlägt, wird innerhalb der oben genannten Garantiezeit auf Wunsch des Endabnehmers kostenfrei gleichwertiger Ersatz geliefert. Im Falle einer Ersatzlieferung behalten wir uns die Geltendmachung einer angemessenen Nutzungsanrechnung für die bisherige Nutzungszeit vor.
 5. Garantieleistungen bewirken weder eine Verlängerung der Garantiefrist, noch setzen sie eine neue Garantiefrist in Lauf. Die Garantiefrist für eingebaute Ersatzteile endet mit der Garantiefrist für das ganze Gerät.
 6. Weitergehende oder andere Ansprüche, insbesondere solche auf Ersatz außerhalb des Gerätes entstandener Schäden sind – soweit eine Haftung nicht zwingend gesetzlich angeordnet ist – ausgeschlossen.
- Diese Garantiebedingungen gelten für in Deutschland gekaufte Geräte. Werden Geräte ins Ausland verbracht, die die technischen Voraussetzungen (z.B. Spannung, Frequenz, Gasarten, etc.) für das entsprechende Land aufweisen und die für die jeweiligen Klima- und Umweltbedingungen geeignet sind, gelten diese Garantiebedingungen auch, soweit wir in dem entsprechenden Land ein Kundendienstnetz haben. Für im Ausland gekaufte Geräte gelten die von unserer jeweils zuständigen Landesvertretung herausgegebenen Garantiebedingungen. Diese können Sie über Ihren Fachhändler, bei dem Sie das Gerät gekauft haben, oder direkt bei unserer Landesvertretung anfordern.

Beachten Sie unser weiteres Kundendienst-Angebot:

Auch nach Ablauf der Garantie stehen Ihnen unser Werkskundendienst und unsere Servicepartner zur Verfügung.

Siemens-Electrogeräte GmbH
Carl-Wery-Str. 34 / 81739 München // Germany

9000 111 187 / 8801
da, no, sv, fi, es, ru

