

SIEMENS

Gebrauchsanweisung
Instructions for use
Mode d'emploi
Istruzioni per l'uso
Gebruiksaanwijzing
Brugsanvisning
Bruksanvisning
Bruksanvisning
Käyttöohje
Instruções de serviço

Instrucciones para el uso
Οδηγίες χρήσεως
Kullanma talimatı
Инструкция по пользованию
Használati utasítás
Sposób użycia
Начин на употреба
Instruções de folosire
تعليمات الاستخدام

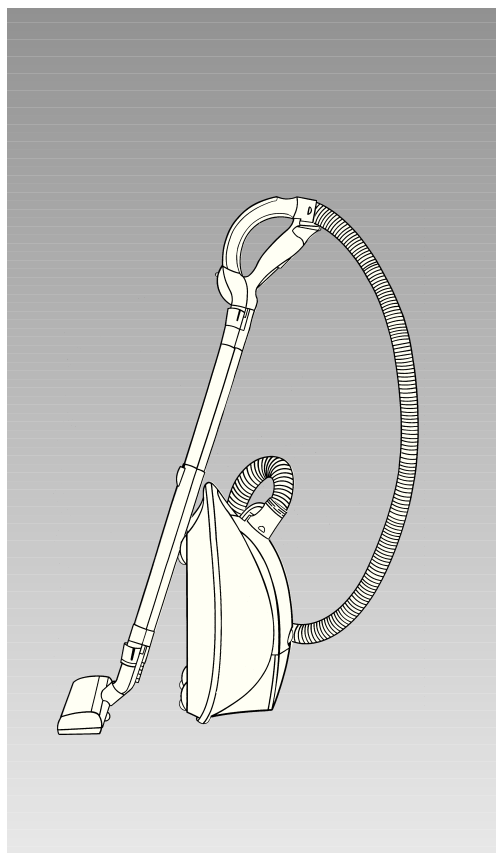

VS08G2090

de

en

fr

it

nl

da

no

sv

fi

es

pt

el

tr

pl

hu

bg

ru

ro

ar

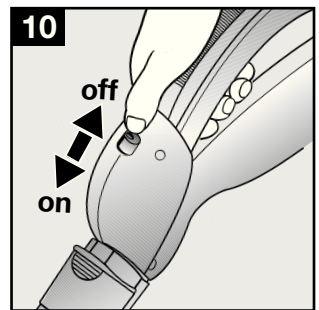
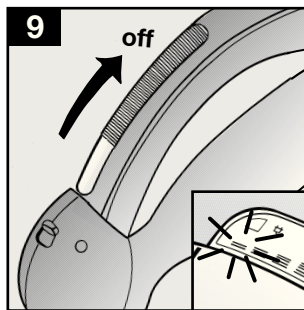
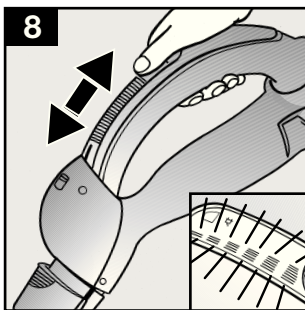
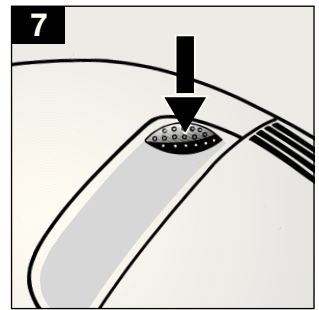
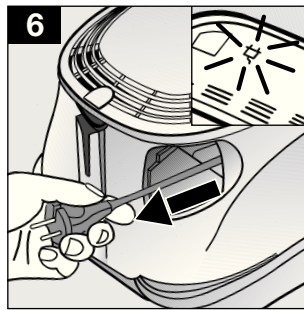
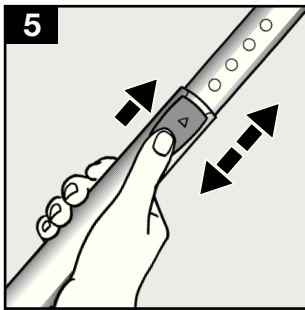
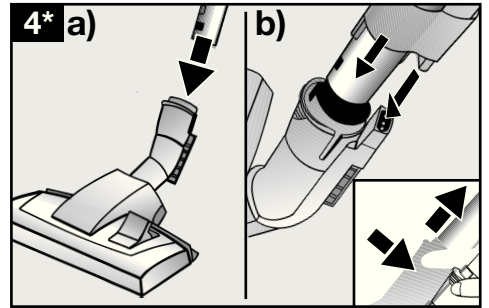
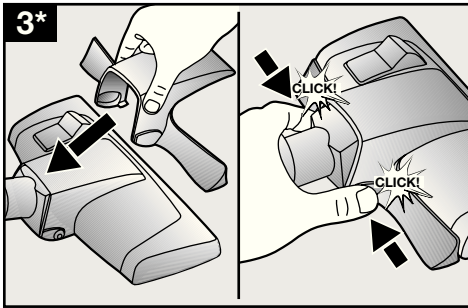
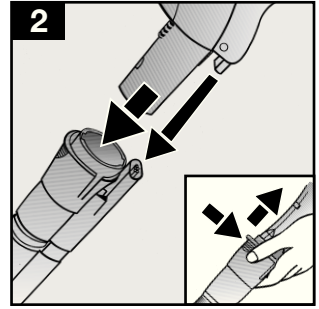
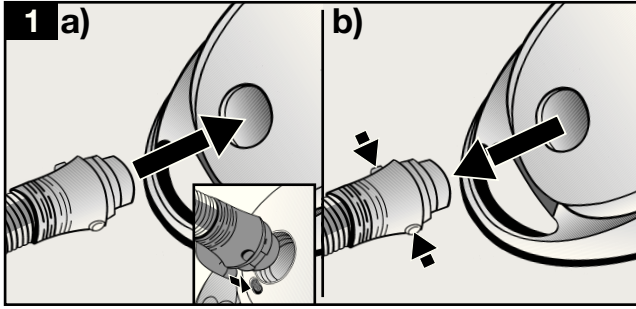

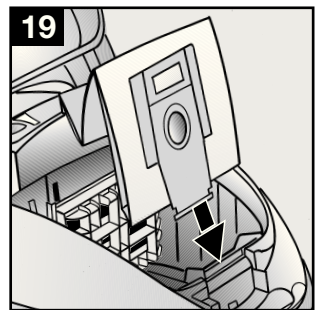
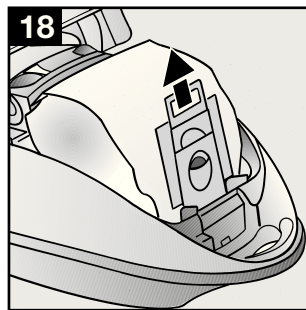
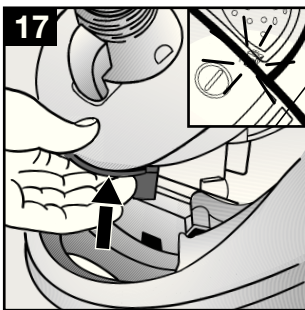
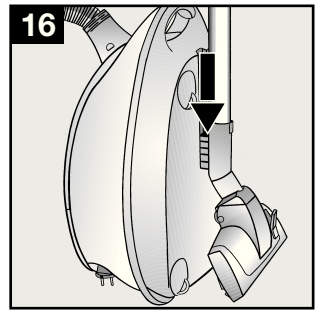
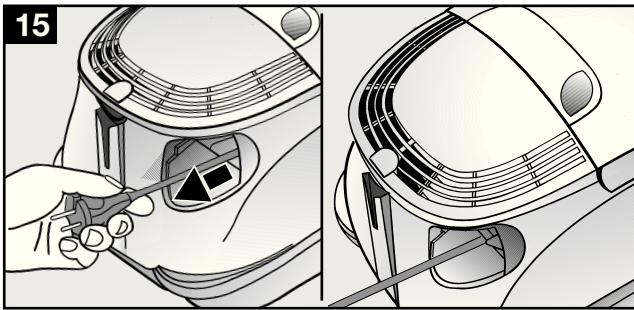
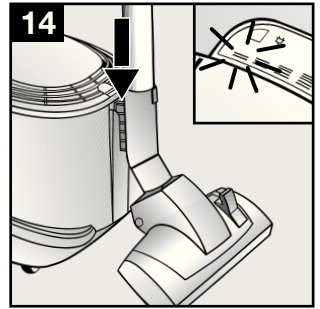
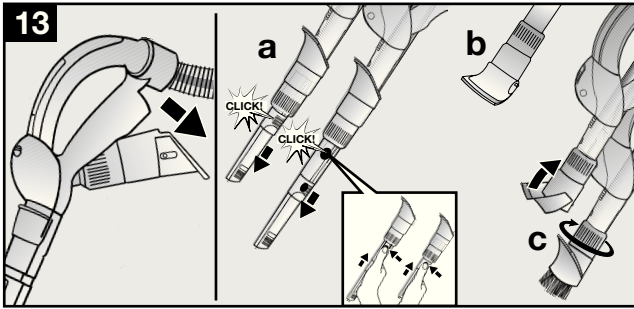
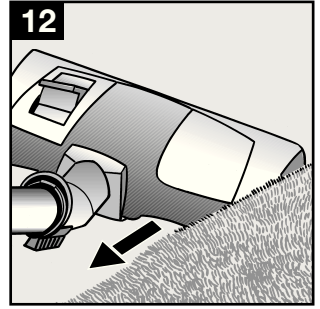
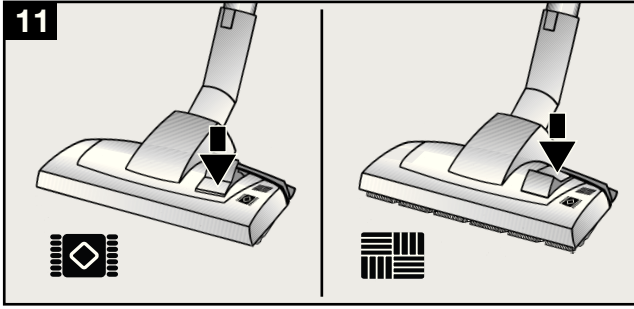

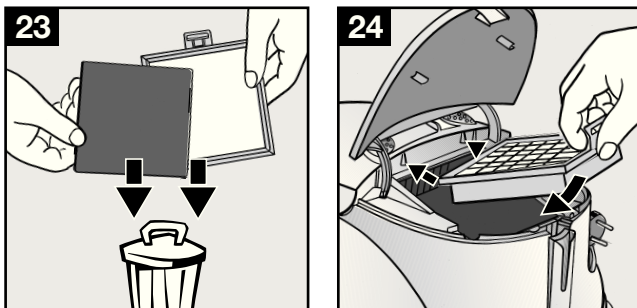
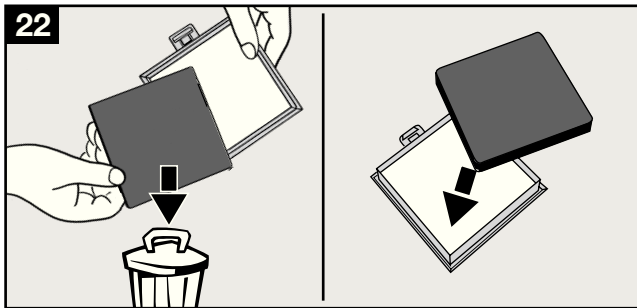
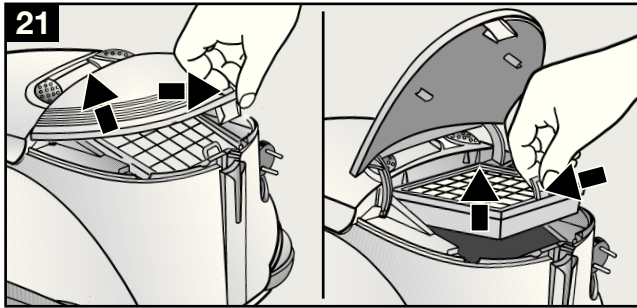
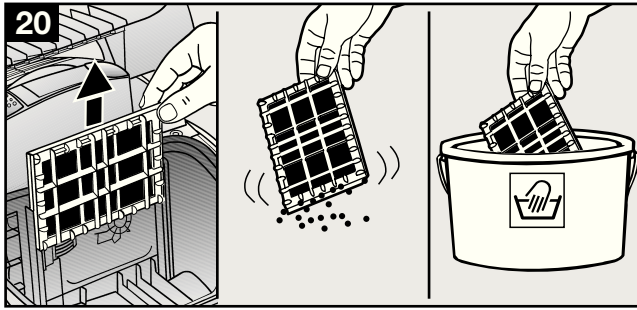

Gerätebeschreibung

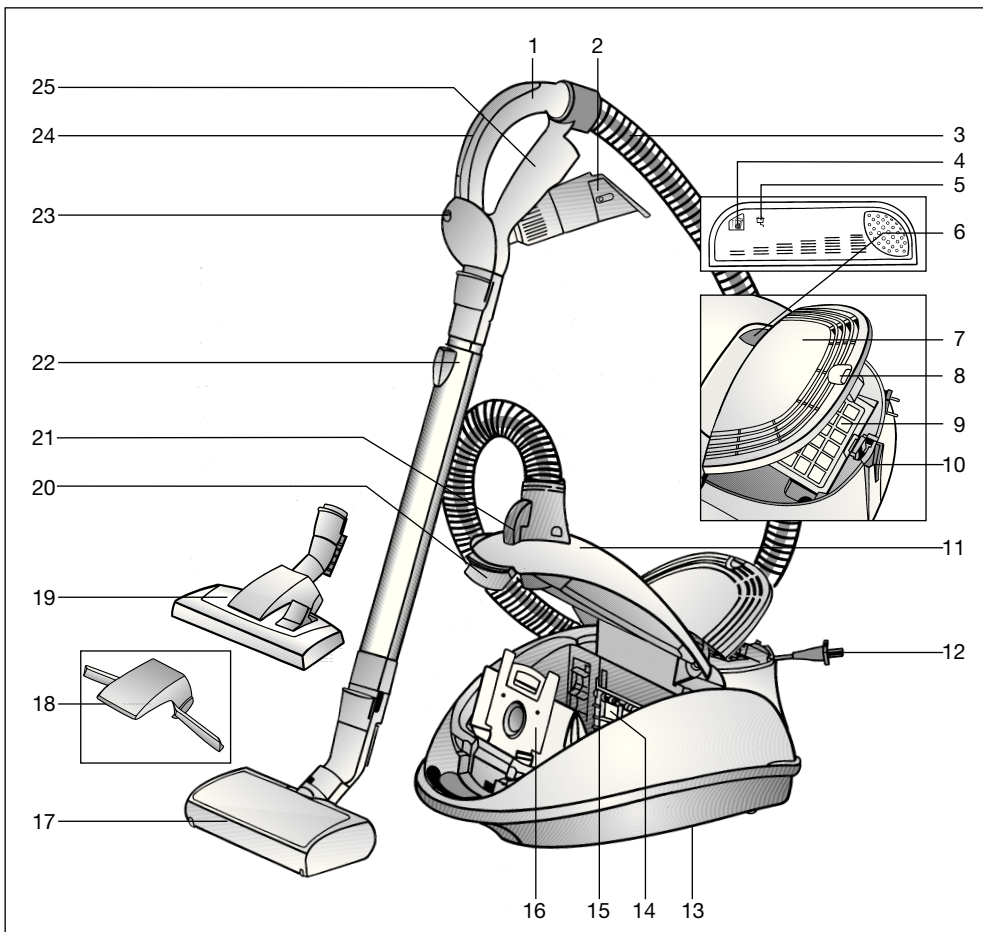

- | | |
|---|--|
| 1 Schlauchhandgriff | 16 Filterbeutel MEGAFilt® Super TEX |
| 2 Kombi-Zubehör | 17 Electromatic-Bürste mit
Entriemelungshülse |
| 3 Saugschlauch | 18 Teppichheber |
| 4 Filterwechselanzeige | 19 umschaltbare Bodendüse mit
Entriemelungshülse |
| 5 Bereitschafts-Anzeige | 20 Verschlusshebel |
| 6 Ein- bzw. Austaste | 21 Anschluss für Electromatic-Bürste |
| 7 Ausblasgitter | 22 Teleskoprohr mit Schiebetaste und
Entriemelungshülse |
| 8 Verschlusslasche | 23 Ein- bzw. Ausschaltknopf für
Electromatic-Bürste |
| 9 HEPA-Aktivkohle-Filter | 24 Saugkraftregler |
| 10 Parkhilfe | 25 Zubehörhalter |
| 11 Staubraumdeckel | |
| 12 Netzanschlusskabel | |
| 13 Abstellhilfe (an der Geräteunterseite) | |
| 14 Motorschutzfilter | |
| 15 Filterhalterung | |

Die Gebrauchsanweisung bitte aufbewahren. Bei Weitergabe des Staubsaugers an Dritte bitte Gebrauchsanweisung mitgeben.

Bestimmungsgemäße Verwendung

Dieser Staubsauger ist nur für den Gebrauch im Haushalt und nicht für gewerbliche Zwecke bestimmt.

Den Staubsauger ausschließlich gemäß den Angaben in dieser Gebrauchsanweisung verwenden.

Der Hersteller haftet nicht für eventuelle Schäden, die durch nicht bestimmungsgemäßen Gebrauch oder falsche Bedienung verursacht werden.

Deshalb beachten Sie bitte unbedingt die nachfolgenden Hinweise!

Der Staubsauger darf nur bedient werden mit:

- Original-Staubbeutel MEGAfil®Super TEX
- Original-Ersatzteilen, -Zubehör oder -Sonderzubehör

Der Staubsauger ist nicht geeignet für:

- das Absaugen von Menschen oder Tieren
- das Aufsaugen von:
 - Kleinlebewesen
 - gesundheitsschädlichen, scharfkantigen, heißen oder glühenden Substanzen
 - feuchten oder flüssigen Substanzen
 - leicht entflammaren oder explosiven Stoffen und Gasen.

Sicherheitshinweise

Dieser Staubsauger entspricht den anerkannten Regeln der Technik und den einschlägigen Sicherheitsbestimmungen. Wir bestätigen die Übereinstimmung mit den folgenden europäischen Richtlinien:

89/336/EWG (geändert durch RL 91/263/EWG, 92/31/EWG und 93/68/EWG).
73/23/EWG (geändert durch RL 93/68/EWG).

- Staubsauger nur gemäß Typenschild anschließen und in Betrieb nehmen.

- Niemals ohne Staubbeutel MEGAfil®Super TEX saugen.
=> Gerät kann beschädigt werden!
- Kindern die Benutzung des Staubsaugers nur unter Aufsicht gestatten.
- Vermeiden Sie das Saugen mit Handgriff, Düsen und Rohr in Kopfnähe.
=> Es besteht Verletzungsgefahr!
- Das Netzanschlusskabel nicht zum Tragen/Transportieren des Staubsaugers benutzen.
- Bei mehrstündigem Dauerbetrieb Netzanschlusskabel vollständig ausziehen.
- Nicht am Netzanschlusskabel, sondern am Stecker ziehen, um das Gerät vom Netz zu trennen.
- Das Netzanschlusskabel nicht über scharfe Kanten ziehen und nicht einquetschen.
- Vor allen Arbeiten an Staubsauger und Zubehör Netzstecker ziehen.
- Beschädigten Staubsauger nicht in Betrieb nehmen. Beim Vorliegen einer Störung Netzstecker ziehen.
- Um Gefährdungen zu vermeiden, dürfen Reparaturen und Ersatzteileaustausch am Staubsauger nur vom autorisierten Kundendienst durchgeführt werden.
- Staubsauger vor Feuchtigkeit und Hitzequellen schützen.
- Gerät ausschalten, wenn nicht gesaugt wird.
- Ausgediente Geräte sofort unbrauchbar machen, danach das Gerät einer ordnungsgemäßen Entsorgung zuführen.
- Aus Sicherheitsgründen ist der Staubsauger mit einem Überhitzungsschutz ausgestattet. Sollte eine Blockierung auftreten und das Gerät zu heiß werden, schaltet es sich automatisch ab. Ziehen Sie den Netzstecker und stellen Sie sicher, dass Düse Saugrohr oder Schlauch nicht verstopft sind, bzw. der Filter gewechselt werden muß. Nach Beseitigung der Störung lassen Sie das Gerät mindestens 1 Stunde abkühlen. Danach ist das Gerät wieder einsatzbereit.

Hinweise zur Entsorgung

■ Verpackung

Die Verpackung schützt den Staubsauger vor Beschädigung auf dem Transport. Sie besteht aus umweltfreundlichen Materialien und ist deshalb recycelbar. Entsorgen Sie nicht mehr benötigte Verpackungsmaterialien an den Sammelstellen für das Verwertungssystem »Grüner Punkt«.

■ Altgerät

Altgeräte enthalten vielfach noch wertvolle Materialien. Geben Sie deshalb Ihr ausgedientes Gerät bei Ihrem Händler bzw. einem Recyclingcenter zur Wiederverwertung ab. Aktuelle Entsorgungswege erfragen Sie bitte bei Ihrem Händler oder Ihrer Gemeindeverwaltung.

■ Bitte beachten

- Das Gerät nur an eine Steckdose anschließen, die mit einer Sicherung von mindestens 16 A abgesichert ist! Sollte die Sicherung beim Einschalten des Gerätes einmal ausgelöst werden, so kann dies daran liegen, dass gleichzeitig andere Elektrogeräte mit hohem Anschlusswert am gleichen Stromkreis angeschlossen sind. Das Auslösen der Sicherung ist vermeidbar, in dem Sie vor dem Einschalten des Gerätes die niedrigste Leistungsstufe einstellen und erst danach eine höhere Leistungsstufe wählen.

Bitte Bildseiten ausklappen!

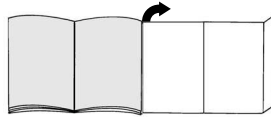

Inbetriebnahme

Bild 1

- Saugschlauchstutzen in die Saugöffnung einrasten. Dabei muß darauf geachtet werden, dass das Steckerteil am Saugschlauchstutzen in die Gerätesteckdose eintaucht.
- Beim Entfernen des Saugschlauches beide Rastnasen zusammendrücken und Schlauch herausziehen.

Bild 2

Handgriff bis zum Einrasten in das Teleskoprohr schieben. Dabei muss darauf geachtet werden, dass das Steckerteil am Teleskoprohr in die entsprechende Aussparung am Handgriff eintaucht. Zum Lösen der Verbindung Entriegelungstaste drücken und Handgriff herausziehen.

Bild 3

- Teppichheber auf die Düse setzen.
- Teppichheber durch seitlichen Druck verrasten.

Bild 4

- Teleskoprohr bis zum Einrasten in den Stutzen der Bodendüse schieben.
- Teleskoprohr bis zum Einrasten in den Stutzen der Electromatic-Bürste schieben. Dabei muss darauf geachtet werden, dass das Steckerteil am Teleskoprohr in die entsprechende Aussparung am Stutzen der Electromatic-Bürste eintaucht. Mit dem Einrasten des Steckerteils ist der elektrische Kontakt zum Staubsauger hergestellt.

Zum Lösen der Verbindung Entriegelungshülse drücken und Teleskoprohr herausziehen.

Bild 5

Durch Drücken der Schiebetaste in Pfeilrichtung Teleskoprohr entriegeln und gewünschte Länge einstellen.

Bild 6

Netzanschlusskabel am Stecker greifen, auf die gewünschte Länge herausziehen und Netzstecker einstecken.

=>Bereitschaftsanzeige leuchtet »blau«.

Bild 7

Staubsauger durch Betätigen der Ein- bzw. Austaste in Pfeilrichtung ein- bzw. ausschalten.

Saugkraftregelung**Bild 8**

Durch Betätigung des Saugkraftreglers in Pfeilrichtung kann die Saugleistung stufenlos erhöht bzw. gesenkt werden. Die Saugleistungsstufe wird durch Aufleuchten der LED's am Gerät angezeigt.

- Niedriger Leistungsbereich:
Für das Absaugen empfindlicher Stoffe, z. B. Gardinen.
- Mittlerer Leistungsbereich:
Für die tägliche Reinigung bei geringer Verschmutzung.
- Hoher Leistungsbereich:
Zur Reinigung robuster Bodenbeläge, Hartböden und bei starker Verschmutzung.

Bild 9

Durch Überrasten des Schaltschiebers in Pfeilrichtung schaltet das Gerät ab und geht in »Stand by«- Funktion.

=>niedrigste Leistungsstufe blinkt »blau«
Durch Betätigung des Schaltschiebers in umgekehrter Richtung schaltet sich das Gerät wieder ein.

Bild 10

Während des Saugvorgangs kann die Electromatic-Bürste durch Betätigung des Schaltknopfes aus- bzw. eingeschaltet werden.

Saugen

Sie haben ein sehr leistungs- und saugstarkes Gerät erworben. Die max. Leistungsstellung empfiehlt sich deshalb nur bei stark verschmutzten Niedrigflor-Teppichböden oder Hartböden.

Bodendüse mit Teppichheber und Entriegelungshülse**Bild 11**

Bodendüse einstellen:



- Zum Saugen von Teppichen und Teppichböden => 
- Zum Saugen von Hartböden => 

Bild 12

Beim Zurückziehen der Bodendüse wird der Teppich angehoben und ermöglicht so ein Saugen unter dem Teppichrand.

Electromatic-Bürste

Hinweise über die Anwendung und Wartung der Electromatic-Bürste siehe beiliegende Gebrauchsanweisung.

Saugen mit Zubehör**Bild 13**

Kombi-Zubehör durch Ziehen in Pfeilrichtung aus dem Zubehöralter lösen.

a) Fugendüse

Zum Absaugen von Fugen und Ecken. Für schwer zugängliche Stellen kann das Kombi-Zubehör durch teleskopartiges Ausziehen der Fugendüse in 2 Stufen verlängert werden.

- Fugendüse in beiden Stufen soweit ausziehen bis sie hörbar einrastet.
- Durch Lösen der Teleskopverriegelungen (drücken in Pfeilrichtung) kann die Fugendüse wieder zusammengeschoben werden.

b) Polsterdüse

Zum Absaugen von Polstermöbeln, Vorhängen usw.

c) Möbelpinsel

Zum Absaugen von Fensterrahmen, Schränken, Profilen usw.

- Polsterdüse in Pfeilrichtung umklappen.
- Durch Drehen in Pfeilrichtung wird der Borstenkranz ausgefahren.
- **Vor dem Einsetzen des Kombi-Zubehörs in den Zubehöralter muss der Borstenkranz eingedreht und die Polsterdüse zurückgeklappt werden.**

Bild 14

Bei kurzen Saugpausen können Sie die Parkhilfe an der Geräterückseite benutzen. Kunststoffrippe am Düsenstutzen in die Aussparung an der Geräterückseite schieben.

Zuvor Gerät in »Stand by«- Funktion schalten (siehe Bild 9).

Nach der Arbeit**Bild 15**

- Gerät ausschalten, Netzstecker aus der Steckdose ziehen.
- Kurz am Netzanschlusskabel ziehen und loslassen (Kabel rollt sich automatisch auf).
- Durch erneutes Ziehen am Netzanschlusskabel wird die Kabelbremse wieder aktiv, durch kurzes Ziehen am Kabel deaktiviert.
- Bei Geräten mit elektronisch auslösender Kabeltrommel rollt sich das Netzanschlusskabel beim Ziehen des Netzsteckers aus der Steckdose automatisch auf.
- Sollten Sie nicht wünschen, dass das Netzanschlusskabel komplett aufrollt (z.B. bei Steckdosenwechsel) wird die Kabelbremse durch Ziehen am Netzanschlusskabel aktiviert.

Bild 16

Zum Abstellen/Transportieren des Gerätes können Sie die Abstellhilfe an der Geräteunterseite benutzen. Gerät aufrecht hinstellen.

Kunststoffrippe an der Bodendüse in die Aussparung an der Geräteunterseite schieben.

Filterwechsel**Filterbeutel MEGAfil®SuperTEX austauschen****Bild 17**

- Leuchtet, bei vom Teppich abgehobener Düse und höchster Saugleistungseinstellung, die Filterwechselanzeige intensiv und gleichmäßig auf, muss der Filterbeutel gewechselt werden, auch wenn er noch nicht voll sein sollte. In diesem Fall macht die Art des Füllgutes den Wechsel erforderlich.
- Staubraumdeckel durch Betätigung des Verschlusshebels in Pfeilrichtung öffnen.

Bild 18

Filterbeutel MEGAfil®SuperTEX durch Ziehen an der Verschlusslasche verschließen und herausnehmen.

Bild 19

Neuen Filterbeutel MEGAfil®SuperTEX in die Halterung einlegen und Staubraumdeckel schließen.

- **Achtung: Staubraumdeckel schließt**
- **nur mit eingelegtem Filterbeutel MEGAfil®SuperTEX bzw. Textilfilter.**

Sollte nach Austausch des Filterbeutels die Filterwechselanzeige weiterhin leuchten, bitte überprüfen, ob Düse, Rohr oder Saugschlauch verstopft sind.

Motorschutzfilter reinigen

Der Motorschutzfilter sollte in regelmäßigen Abständen durch Ausklopfen bzw. Auswaschen gereinigt werden!

Bild 20

- Staubraumdeckel öffnen (siehe Bild 17).
- Motorschutzfilter in Pfeilrichtung herausziehen.
- Motorschutzfilter durch Ausklopfen reinigen.

- Bei starker Verschmutzung sollte der Motorschutzfilter ausgewaschen werden. Den Filter anschließend mindestens 24 Stunden trocknen lassen.
- Nach der Reinigung, Motorschutzfilter in das Gerät bis zum Rastpunkt einschieben und Staubraumdeckel schließen.

Hepa-Aktivkohle-Filter austauschen

Bild 21

- Durch Drücken der Verschlusslasche in Pfeilrichtung Ausblasgitter entriegeln und öffnen.
- Hepa-Aktivkohle-Filter durch Drücken der Verschlusslasche in Pfeilrichtung entriegeln und herausnehmen.

Aktivkohle-Filter austauschen

Ist Ihr Gerät mit einem Aktivkohle-Filter ausgestattet, muss dieser jährlich ausgewechselt werden.

Bild 22

- Aktivkohle-Filter herausnehmen und im Hausmüll entsorgen.
- Neuen Aktivkohle-Filter einlegen.

Hepa-Filter

Bild 23

Hepafilter und Aktivkohle-Filter im Hausmüll entsorgen.

Hepa-Filter jährlich auswechseln

Nach dem Aufsaugen feiner Staubpartikel (wie z. B. Gips, Zement, usw.), Motorschutzfilter durch Ausklopfen reinigen, evtl. Motorschutzfilter, Hepa- und Aktivkohle-Filter austauschen.

Bild 24

- Hepa-Aktivkohle-Filter unter die beiden Halterippen schieben und in Pfeilrichtung schwenken bis er einrastet.
- Ausblasgitter schließen.

Pflege

Vor jeder Reinigung des Staubsaugers, muss dieser ausgeschaltet und der Netzstecker gezogen werden. Staubsauger und Zubehörteile aus Kunststoff können mit einem handelsüblichen Kunststoffreiniger gepflegt werden.

- **Keine Scheuermittel, Glas oder Allzweckreiniger verwenden.**
- **Staubsauger niemals in Wasser tauchen.**

Der Staubraum kann bei Bedarf mit einem zweiten Staubsauger ausgesaugt, oder einfach mit einem trockenen Staubtuch / Staubpinsel gereinigt werden.

Technische Änderungen vorbehalten.

Sonderzubehör

Austauschfilterpackung VZ52AFP2

Inhalt:

- 5 Austauschfilter MEGAfilt®SuperTEX mit Verschluss
- 1 Micro-Hygienefilter

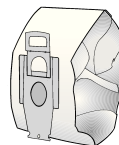

Typ P / Ident-Nr. 462587

Textilfilter (Dauerfilter) VZ10TFP

Wiederverwendbarer Filter mit Klettverschluss.

- ! **Achtung: Die Kombination Textilfilter und HEPA-Filter sollte vermieden werden, da sich dabei die Lebensdauer des HEPA-Filters erheblich verkürzt.**



HEPA-Filter (Klasse H12) VZ151HFB

Für Allergiker empfohlen. Für extrem saubere Ausblasluft.

Jährlich auswechseln (siehe Bilder 21, 23 und 24)

- ! **Achtung: Die Kombination Textilfilter und HEPA-Filter sollte vermieden werden, da sich dabei die Lebensdauer des HEPA-Filters erheblich verkürzt.**

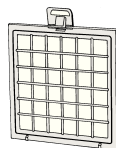

Aktivkohle-Filter VZ190AFB

Extra dickes Aktivkohlekissen. Verhindert für lange Zeit störende Gerüche.

Jährlich auswechseln. Nur in Verbindung mit HEPA-Filter (VZ151HFB) oder

Micro-Hygienefilter verwendbar. Bei Verwenden mit Micro-Hygienefilter

Schaumstoff aus Filterrahmen entfernen (Bild 22) und Aktivkohlefilter einlegen.

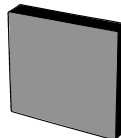

Bitte beachten!

Kombination »HEPA-Filter« + »Aktivkohlefilter«

nicht möglich bei Geräten mit **Motorschutzgitter**.

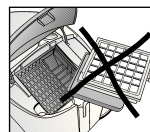
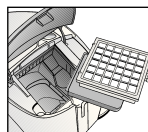

TURBO-UNIVERSAL®-Bürste VZ102TBB

Bürsten und Saugen in einem Arbeitsgang von kurzflorigen Teppichen

und Teppichböden bzw. für alle Beläge. Besonders geeignet zum

Aufsaugen von Tierhaaren. Antrieb der Bürstenwalze erfolgt über

Saugstrom des Staubsaugers. Kein Elektroanschluss erforderlich.

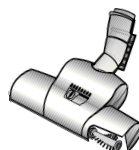

Bodendüse VZ082BD

Umschaltbare Bodendüse, geeignet für Teppiche und glatte Böden.



Ersatzteile

Fadenheber (1) können bei Bedarf über den Kundendienst bezogen werden.

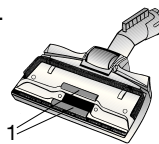

Fadenheber (1): Ident-Nr. 188565

Your vacuum cleaner

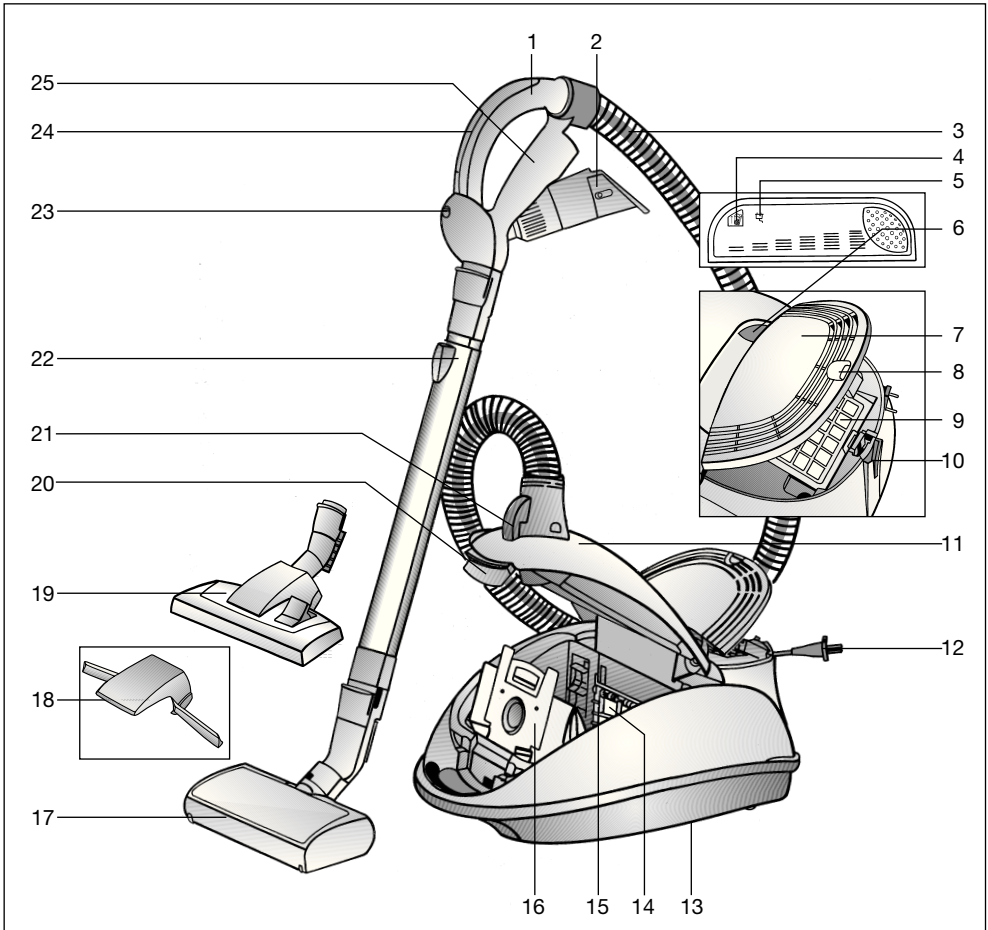

- | | |
|--|--|
| 1 Hose handle | 14 Motor protection filter |
| 2 Combination accessory | 15 Filter bracket |
| 3 Suction hose | 16 MEGAfit®Super TEX dust bag |
| 4 Change filter indicator | 17 Electromatic brush with unlatching sleeve |
| 5 Power indicator | 18 Carpet lifter |
| 6 ON/OFF button | 19 Adjustable floor tool* with locking collar |
| 7 Exhaust grille | 20 Dust compartment handle |
| 8 Exhaust grille latch | 21 Connection for electromatic brush |
| 9 HEPA activated carbon filter | 22 Telescopic tube with sliding button and unlatching sleeve |
| 10 Parking aid with automatic switch-off | 23 Electromatic brush on/off button |
| 11 Dust compartment cover | 24 Suction adjustment |
| 12 Power cord | 25 Accessories holder |
| 13 Parking aid (on unit underside) | |

Please keep this instruction manual. When passing the vacuum cleaner on to a third party, please also pass on this instruction manual.

Intended use

This vacuum cleaner is intended for domestic use only, and is not intended for commercial use.

Only use this vacuum cleaner in accordance with the instructions in this instruction manual.

The manufacturer accepts no responsibility for any damage caused by use other than that intended, or incorrect operation.

You should therefore please note the following points.

The vacuum cleaner must only be operated using:

- Original MEGAfilt®Super TEX dust bag
- Original replacement parts, accessories or optional accessories

The vacuum cleaner is not to be used for:

- Vacuuming persons or animals
- Vacuuming up:
 - insects and spiders.
 - hazardous, sharp-edged, hot or burning substances.
 - damp or liquid substances.
 - highly flammable or explosive substances and gases.

Safety information

This vacuum cleaner complies with the recognised rules of technology and the relevant safety regulations.

We confirm compliance with the following European Directives: 89/336/EEC (amended by Directives 91/263/EEC, 92/31/EEC and 93/68/EEC). 73/23/EEC (amended by Directive 93/68/EEC).

- Only plug in and use the vacuum cleaner in accordance with the rating plate.
- Never use the vacuum cleaner without the MEGAfilt®Super TEX dust bag.
 - => This could damage the vacuum cleaner.
- Only allow children to use the vacuum cleaner when supervised.
- Keep suction away from your face when using the hand grip, nozzles or pipe.
 - => Risk of injury.
- Do not carry/transport the vacuum cleaner by the power cord.
- Fully extend the power cord if the appliance is to be used continuously for several hours.
- To disconnect the appliance from the mains, pull the plug, not the power cord.
- Do not pull the power cord around sharp corners and do not allow it to become trapped.
- Unplug the power cord from the mains before carrying out any work on the vacuum cleaner or its accessories.
- Do not use the vacuum cleaner if it is damaged. Unplug the power cord from the mains if a fault is detected.
- For safety reasons, only authorised after-sales service personnel are permitted to carry out repairs and fit replacement parts to the vacuum cleaner.
- Protect the vacuum cleaner from moisture and sources of heat.
- Switch off the vacuum cleaner when it is not being used.
- Make worn out appliances unusable, then dispose of them in an appropriate manner.
- For reasons of safety, the vacuum cleaner is equipped with an overheating protection mechanism which automatically switches off the vacuum cleaner if it is blocked and overheating. Unplug the power cord from the mains and make sure that the nozzle, the suction pipe and the hose are not blocked. Also check whether the filter needs to be changed.
 - Having rectified the fault, leave the vacuum cleaner to cool down for at least one hour. You can then use it again.

Disposal information

■ Packaging

The packaging protects the vacuum cleaner from damage during transportation. It is made of environmentally-friendly materials and can be recycled. Dispose of unneeded packaging at the appropriate recycling points.

■ Used vacuum cleaner

Used appliances still contain many recyclable materials. You should therefore take your used vacuum cleaner to your retailer or recycling centre so that it can be recycled. For current disposal methods, please enquire at your appliance dealership or local council.

■ Please note

- If a fuse should blow when you switch on the vacuum cleaner, this may be because other electrical appliances which have a high current draw are connected to the same power circuit. Tripping a fuse may be avoided by selecting the lowest power level before switching on the appliance.

Fold out picture pages.

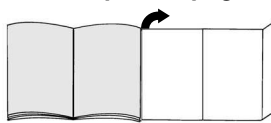

Commissioning

Figure 1

- a) Insert the suction hose connector into the suction opening until it clicks into place. You must ensure that the plug-in part of the suction hose connector is inserted into the appliance socket.
- b) To remove the suction hose, press the two lugs together and pull out the hose.

Figure 2

Slide the handle into the telescopic tube until it clicks into place. You must ensure that the plug-in part of the telescopic tube is inserted into the corresponding recess on the handle. Press on the unlatching sleeve and pull out the handle to disconnect.

Figure 3

- Attach the carpet lifter to the nozzle.
- Press the carpet lifter sideways to engage.

Figure 4

- a) Slide the telescopic tube into the floor nozzle connection piece until it clicks into place.
- a) Slide the telescopic tube into the electromatic brush connection piece until it clicks into place. You must ensure that the plug-in part of the telescopic tube is inserted into the corresponding recess on the electromatic brush connection piece. An electrical contact with the vacuum cleaner is established when the plug-in part is engaged.

Press on the unlatching sleeve and pull out the telescopic tube to disconnect.

Figure 5

Unlock the telescopic tube by pushing the sliding button in the direction of the arrows and then set it to the required length.

Figure 6

- Holding the power cord by the plug, pull out the required length and plug it into the mains socket.
=> Readiness display lights up in blue.

Figure 7

To switch your vacuum cleaner on and off, press the On/Off button in the direction of the arrow.

Suction adjustment**Figure 8**

Pressing the suction adjustment switch in the direction of the arrow reduces or increases the suction power.

The LED on the appliance lights up to display the suction level.

- Low power range:
For vacuuming delicate materials, e.g. curtains.
- Medium power range:
For day-to-day cleaning when there is little dirt.
- High power range:
For cleaning hard-wearing floor coverings and hard floors, and when there is a lot of dirt.

Figure 9

Pushing the sliding switch too far in the direction of the arrow switches off the vacuum cleaner and puts it into "Stand by" mode.

=>The lowest power level flashes in blue
Pushing the sliding switch in the opposite direction switches the appliance back on.

Figure 10

The electromatic brush can be switched on or off while you are vacuuming by pressing the knob.

Vacuuming

You have purchased an extremely powerful device.

The highest suction setting is therefore only recommended for heavily soiled, durable carpeted and hard floors.

Floor nozzle with rug lifter and unlatching sleeve**Figure 11**

Adjusting the floor nozzle:



- For cleaning rugs and carpets => 
- For cleaning hard floors => 

Figure 12

When you pull the floor nozzle backwards, the rug is lifted, allowing you to clean underneath the edge.

Electromatic brush

For notes on the use and maintenance of the electromatic brush, see the instruction manual provided.

Vacuuming with accessories**Figure 13**

Pull the combination tool in the direction of the arrow to remove it from the tool holder.

a) Crevice nozzle

For vacuuming in crevices and corners.

For difficult to get to places, the combination tool can be extended in two stages by pulling out the crevice nozzle.

- Extend the crevice nozzle to the second stop until you can hear it engage.
- The crevice nozzle can be pushed back together by undoing the telescopic tube locks (press in the direction of the arrow).

b) Upholstery nozzle

For cleaning upholstery, curtains, etc.

c) Furniture brush

For window frames, cabinets, profiles etc.

- Fold the upholstery nozzle over in the direction of the arrow.
- To extend the brush ring, turn it in the direction of the arrow.

- **The brush ring must be turned and the upholstery nozzle folded back before inserting the combination accessories into the accessories holder.**

Figure 14

When you stop cleaning for a moment, you can use the parking aid at the back of the vacuum cleaner.

Slide the plastic lug on the nozzle connector into the groove at the back of the vacuum cleaner.

Before doing this, switch the vacuum cleaner to "Stand by" mode (see Figure 9).

When the work is done

Figure 15

- Switch the vacuum cleaner off and unplug the power cord from the mains.
- Tug the power cord and let go. The cable then rewinds automatically.
- To reactivate or deactivate the cable brake, quickly tug the power cord.
- On vacuum cleaners with an electronically actuated cable rewind, the power cord automatically rewinds when the machine is unplugged at the socket.
- If you do not want the power cord to rewind completely (e.g. when changing the plug), you can apply the cable brake by pulling the power cord.

Figure 17

You can use the parking aid on the underside of the appliance for parking/transporting the vacuum cleaner. Place the vacuum cleaner upright. Slide the plastic lug on the floor nozzle into the groove on the unit underside.

Changing the filter

Replacing the MEGAFilt®SuperTEX dust bag

Figure 17

- If the dust bag change indicator lights up brightly and uniformly when the nozzle is lifted from the floor and the vacuum is on its highest setting, you should change the dust bag, even if it is not yet full. In this case it is essential to change the dust bag due to the type of material it contains.
- Turn the dust compartment locking lever in the direction of the arrow to open the dust compartment cover.

Figure 18

Seal the MEGAFilt®SuperTEX dust bag by pulling the locking tab and then remove it.

Figure 19

Place a new MEGAFilt®SuperTEX dust bag in the holder and close the dust bag compartment cover.

- **Caution: The dust bag compartment cover will only close when the MEGAFilt®SuperTEX dust bag or textile filter has been inserted.**

If the dust bag change indicator continues to light up after the dust bag has been changed, please check whether the nozzle, pipe or vacuum hose are obstructed.

Cleaning the motor protection filter

The motor protection filter should be cleaned at regular intervals by tapping it or washing it out.

Figure 20

- Open the dust compartment cover (see figure 17).
- Remove the motor protection filter in the direction of the arrow.
- Empty the motor protection filter by tapping it.

- If the motor protection filter is very dirty, wash it out.
Leave the filter to dry for at least 24 hours.
- After cleaning, insert the motor protection filter into the appliance until it engages and close the dust bag compartment lid.

Replacing the Hepaactivated carbon filter

Figure 21

- Press the exhaust grille latch in the direction of the arrow to unlatch the exhaust grille and open it.
- Press the latch in the direction of the arrow to unlock the Hepa activated carbon filter and remove it.

Replacing the activated carbon filter*

If your vacuum cleaner is equipped with an activated carbon filter, you need to replace this filter once a year.

Figure 22

- Remove the activated carbon filter and dispose of it as normal waste.
- Fit a new activated carbon filter.

Hepa filter

Figure 23

Dispose of the Hepa filter and the activated carbon filter with the household rubbish.

Replace the Hepa filter every twelve months

Clean the motor protection filter by knocking it after vacuuming fine dust particles (such as plaster, cement etc.) and replace the motor protection filter, the Hepa filter and the activate carbon filter if necessary.

Figure 24

- Slide the Hepa activated carbon filter under the two grippers until it clicks into place.
- Close the exhaust grille.

Care

Always switch off the vacuum cleaner and disconnect the power cord from the mains before cleaning the vacuum cleaner. The vacuum cleaner and plastic accessories can be cleaned using a standard plastics cleaner.

- **Do not use a scouring agent, glass cleaner or all-purpose cleaner.**
Never immerse the vacuum cleaner in water.

The dust compartment can, if necessary, be cleaned with a second vacuum cleaner or simply wiped with a dry cloth or dusting brush.

Subject to technical changes.

Optional extra

Replacement filter pack VZ52AFP2

Contains:

- 5 MEGAfit®SuperTEX replacement filters with latch
- 1 micro-hygiene filter

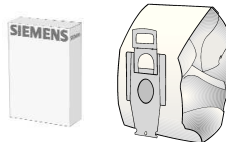

Typ P / Product code 462587

Textile filters (continuous filters) VZ10TFP

Reusable filters with Velcro(R) fastener.

- ! **Caution: Avoid a combination of cloth filter and**
- **HEPA filter because this considerably reduces the service life of the HEPA filter.**



HEPA filter (Class H12) VZ151HFB

Recommended against allergies. Ensures extremely clean exhaust air.

Replace yearly (see figures 21, 23 and 24)

- ! **Caution: Avoid a combination of cloth filter and**
- **HEPA filter because this considerably reduces the service life of the HEPA filter.**

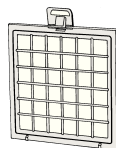

Activated carbon filter VZ190AFB

Extra-thick active carbon cushion. Combats unpleasant odours. Replace once a year. Can be used only in combination with HEPA filter (VZ151HFB) or micro-hygiene filter. If used with micro-hygiene filter, remove foam from filter frame (figure 22) and replace with active carbon filter.

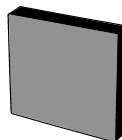

Please note

Combination of Hepa filter and active carbon filter **not possible** on units **with motor protection grille**.

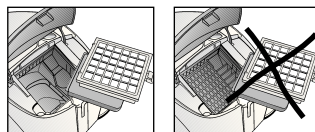

TURBO-UNIVERSAL® brush VZ102TBB

All-in-one brushing and vacuum cleaning of shallow-pile rugs and carpets and for all hard floor coverings. Especially suitable for removing animal hair. The brush roll is driven by the suction air flow. No separate electrical connection is needed.

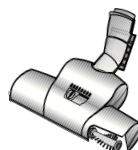

Floor nozzle VZ082BD

Adjustable floor nozzle, suitable for carpets and hard floors.



Spare parts

Thread lifters (1) can be ordered from the after-sales service if required.

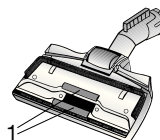

Thread lifter (1): Identification no. 188565

Description de l'appareil

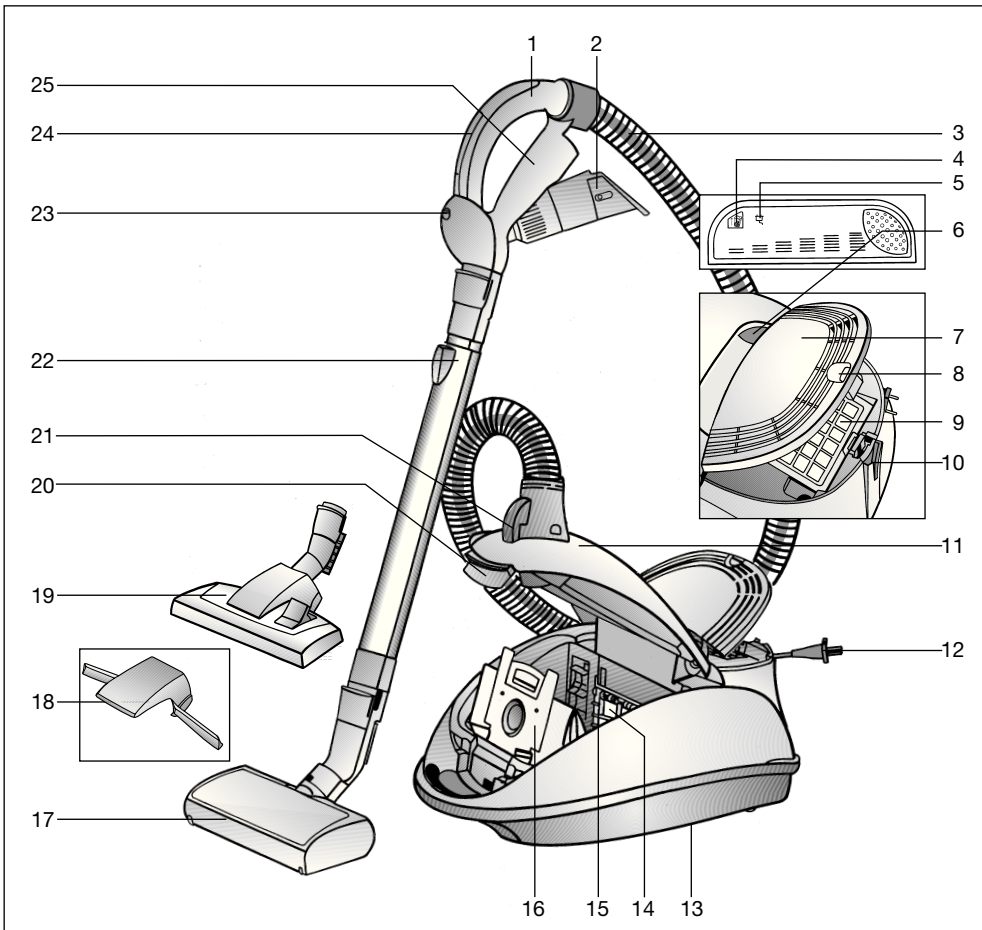

- | | | | |
|----|--|----|---|
| 1 | Poignée de flexible | 14 | Filtre de protection du moteur |
| 2 | Accessoire combiné | 15 | Support de filtre |
| 3 | Flexible d'aspiration | 16 | Sac aspirateur MEGAfil® Super TEX |
| 4 | Indicateur pour le changement de sac d'aspirateur | 17 | Brosse Electromatic avec manchon de déverrouillage |
| 5 | Voyant "prêt à fonctionner" | 18 | Lève-tapis |
| 6 | Bouton marche/arrêt | 19 | Brosse commutable pour sols avec |
| 7 | Grille de sortie d'air | 20 | Levier de fermeture |
| 8 | Attache de fermeture | 21 | Raccordement pour brosse Electromatic |
| 9 | Filtre Hepa + à charbon actif | 22 | Tuyau télescopique avec poussoir et manchon de déverrouillage |
| 10 | Position parking avec arrêt automatique | 23 | Bouton Marche/Arrêt pour brosse Electromatic |
| 11 | Couvercle du compartiment de poussière | 24 | Régulateur de la puissance d'aspiration |
| 12 | Cordon électrique | 25 | Porte-accessoires |
| 13 | Dispositif de rangement (sur la face inférieure de l'appareil) | | |

Conservez cette notice d'utilisation.
Si vous remettez l'aspirateur à un tiers, veuillez-y joindre sa notice d'utilisation.

Utilisation conforme aux prescriptions et à l'emploi prévu

Cet aspirateur est destiné exclusivement à un usage domestique et non professionnel.

Utilisez l'aspirateur exclusivement selon les indications figurant dans cette notice d'utilisation.

Le fabricant n'est pas responsable d'éventuels dommages résultant d'un emploi non conforme ou d'un maniement incorrect.

Veillez donc respecter impérativement les consignes suivantes!

L'aspirateur doit être utilisé uniquement avec:

- un sac d'aspirateur MEGAfilt®Super TEX d'origine
- des pièces de rechange, accessoires ou accessoires spéciaux d'origine

L'aspirateur n'est pas approprié à:

- aspirer sur des personnes ou animaux
- aspirer des:
 - petits organismes vivants
 - substances nocives, à arêtes vives, chaudes ou incandescentes
 - substances humides ou liquides
 - substances et gaz facilement inflammables ou explosifs.

Consignes de sécurité

Cet aspirateur répond aux règles techniques reconnues et aux prescriptions de sécurité applicables.

Nous déclarons la conformité de l'appareil avec les directives européennes suivantes:

89/336/CEE (modifiée par la directive 91/263/CEE, 92/31/CEE et 93/68/CEE).
73/23/CEE (modifiée par la directive 93/68/CEE).

- Raccorder et mettre l'aspirateur en service uniquement selon les indications figurant sur la plaque signalétique.
- Ne jamais aspirer sans sac d'aspirateur MEGAfilt®Super TEX.
=> l'appareil peut être endommagé!
- Permettre aux enfants d'utiliser l'aspirateur uniquement sous surveillance.
- Éviter d'aspirer avec la poignée, les suceurs et le tube à proximité de la tête.
=> Il y a risque de blessure!
- Ne pas utiliser le cordon électrique pour porter/ transporter l'aspirateur.
- En cas de fonctionnement continu de plusieurs heures, dérouler complètement le cordon électrique.
- Ne pas tirer sur le cordon électrique, mais sur le connecteur pour déconnecter l'appareil du secteur.
- Ne pas tirer le cordon électrique par-dessus d'arêtes vives et ne pas le coincer.
- Avant tous les travaux sur l'aspirateur et les accessoires, retirer le connecteur de la prise.
- Ne pas mettre l'aspirateur en service s'il est défectueux. En cas de panne, retirer le connecteur de la prise.
- Pour éviter des dangers, seul le service après-vente agréé est autorisé à effectuer des réparations et le remplacement de pièces de rechange sur l'aspirateur.
- Ne pas exposer l'aspirateur à l'humidité ni aux sources de chaleur.
- Eteignez l'appareil si vous n'aspirez pas.
- Rendre immédiatement inutilisables les appareils hors d'usage, ensuite mettre l'appareil au rebut de manière réglementaire.
- Pour des raisons de sécurité, l'aspirateur est équipé d'une protection contre une surchauffe. En cas de blocage et de surchauffe de l'appareil, il s'arrête automatiquement. Retirez le connecteur de la prise et vérifiez que la buse, le tube d'aspiration ou le flexible ne sont pas obstrués ou si le sac doit être changé. Après l'élimination du dérangement, laissez refroidir l'appareil au moins 1 heure. Ensuite l'appareil est de nouveau opérationnel.

Indication pour la mise au rebut

■ Emballage

L'emballage protège l'aspirateur contre un endommagement pendant le transport. Il est constitué de matériaux écologiques et est donc recyclable.

Les matériaux d'emballage qui ne sont plus utilisés doivent être mis au rebut aux points collecteurs du système de recyclage "Point vert".

■ Appareil usagé

Les appareils usagés contiennent souvent des matériaux précieux. Remettez donc votre appareil usagé à votre revendeur ou à un centre de recyclage pour la revalorisation.

Pour connaître les possibilités d'élimination actuelles, demandez à votre revendeur ou à votre mairie.

! Important

- Si le disjoncteur se déclenche lors de la mise en marche de l'appareil, ceci peut être dû au fait que d'autres appareils électriques d'une puissance connectée élevée sont branchés en même temps sur le même circuit électrique. Le déclenchement du disjoncteur peut être évité en réglant l'appareil sur la plus faible puissance avant de le mettre en marche et en le réglant ensuite sur une puissance supérieure.

Veillez déplier les pages d'images!

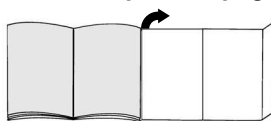

Mise en service

Fig. 1

- a) Enclencher l'embout du flexible d'aspiration dans l'orifice d'aspiration. S'assurer que l'élément mâle à l'embout du flexible d'aspiration rentre dans la prise de l'appareil.
- b) Pour enlever le flexible d'aspiration, presser les deux nez d'enclenchement et retirer le flexible.

Fig. 2

Pousser la poignée dans le tuyau télescopique jusqu'à son enclenchement. S'assurer que l'élément mâle au tuyau télescopique rentre dans l'évidement correspondant à la poignée. Pour le désassemblage, presser le manchon de déverrouillage et retirer la poignée.

Fig. 3

- Poser le lève-tapis sur la brosse.
- Enclencher le lève-tapis par une pression latérale.

Fig. 4

- a) Pousser le tuyau télescopique dans le manchon de la buse pour sols jusqu'à son enclenchement.
- b) Pousser le tuyau télescopique dans le manchon de la brosse Electromatic jusqu'à son enclenchement. S'assurer que l'élément mâle au tuyau télescopique rentre dans l'évidement correspondant à l'embout de la brosse Electromatic. Le contact électrique vers l'aspirateur est établi par l'enclenchement de l'élément mâle.

Pour le désassemblage, presser le manchon de déverrouillage et retirer le tuyau télescopique.

Fig. 5

En poussant le poussoir dans le sens de la flèche, déverrouiller le tuyau télescopique et régler la longueur souhaitée.

Fig. 6

Saisir le cordon électrique par le connecteur, le retirer à la longueur souhaitée et connecter le connecteur.

=> le voyant "prêt à fonctionner" s'allume en bleu.

Fig. 7

Allumer / éteindre l'aspirateur en actionnant le bouton marche/arrêt dans le sens de la flèche.

Réglage de la puissance d'aspiration

Fig. 8

En actionnant le régulateur de la puissance d'aspiration dans le sens de la flèche il est possible d'augmenter ou de réduire en continu la puissance d'aspiration.

Le niveau de la puissance d'aspiration est indiqué par l'allumage des DEL à l'appareil.

- Plage de faible puissance:
Pour aspirer sur des tissus délicats, p.ex. rideaux, voilages.
- Plage de puissance moyenne:
Pour le nettoyage quotidien en cas de faible encrassement.
- Plage de puissance élevée:
Pour le nettoyage de revêtements de sol robustes, sols durs et en cas d'encrassement important.

Fig. 9

En repoussant le poussoir de commande plus loin dans le sens de la flèche, l'appareil s'arrête et se met en "veille".

=>le plus faible niveau de puissance clignote en bleu.

En actionnant le poussoir de commande dans le sens inverse, l'appareil se remet en marche.

Fig. 10

Pendant l'opération d'aspiration, la brosse Electromatic peut être désactivée ou activée en actionnant le bouton de commande.

Aspiration

Vous avez acquis un appareil puissant et à haut pouvoir d'aspiration.

La position de puissance maximale est donc uniquement recommandée en cas de moquettes à voile ras fortement encrassées ou de sols durs.

Buse pour sols avec lève-tapis et manchon de déverrouillage

Fig. 11

Réglage de la buse pour sols:



- Pour aspirer sur des tapis et des moquettes => 
- Pour aspirer sur des sols durs => 

Fig. 12

En tirant la buse pour sols en arrière, le tapis est soulevé et il est possible d'aspirer sous le bord du tapis.

Brosse Electromatic

Pour des indications sur l'utilisation et l'entretien de la brosse Electromatic, voir la notice d'utilisation jointe.

Aspiration avec les accessoires

Fig. 13

Détacher l'accessoire combiné du porte-accessoire en le tirant dans le sens de la flèche.

a) Suceur de joints

Pour aspirer dans les joints et les coins.

Pour des endroits difficile d'accès, l'accessoire combiné peut être prolongé en télescopant le suceur de joints en 2 niveaux.

- Lors des deux niveaux, télescoper le suceur de joints jusqu'à ce qu'il s'enclenche audiblement.
- En déverrouillant les verrouillages de télescopage (pousser dans le sens de la flèche) le suceur de joints peut être remis à la longueur initiale.

b) Tête pour coussins

Pour aspirer sur des coussins, rideaux etc.

c) Pinceau pour meubles

Pour aspirer sur des châssis de fenêtres, armoires, profilés etc.

- Rabattre la tête pour coussins dans le sens de la flèche.
- La brosse sort lorsqu'on tourne la tête dans le sens de la flèche.
- **Avant de remettre en place l'accessoire combiné dans le porte-accessoire, faire rentrer la brosse et repivoter la tête pour coussins.**

Fig. 14

En cas de pauses d'aspiration, vous pouvez utiliser la position parking à l'arrière de l'appareil.

Faire glisser la nervure en plastique à l'embout de la tête dans l'évidement à l'arrière de l'appareil.

Commencer d'abord l'appareil en mode "Veille" (voir fig. 9).

Après le travail**Fig. 15**

- Eteindre l'appareil, retirer le connecteur de la prise.
- Tirer brièvement sur le cordon électrique et le relâcher (le câble s'enroule automatiquement).
- Le frein du cordon est réactivé en tirant de nouveau sur le cordon électrique, il est désactivé en tirant brièvement sur le cordon.
- En cas d'appareils avec enrouleur de cordon à déclenchement électronique, le cordon s'enroule automatiquement lorsque l'on retire le connecteur de la prise.
- Si vous ne désirez pas enrouler le cordon électrique complètement (p.ex. pour connecter l'appareil sur une autre prise), le frein du cordon est activé en tirant sur le cordon électrique

Fig. 16

Pour ranger/transporter l'appareil vous pouvez utiliser le dispositif de rangement sur la face inférieure de l'aspirateur. Placer l'appareil debout.

Faire glisser la nervure en plastique à la buse pour sols dans l'évidement à la face inférieure de l'appareil.

Changement du filtre**Remplacement du sac aspirateur MEGAFilt®SuperTEX****Fig. 17**

- Si l'indicateur pour le changement du sac aspirateur s'allume intensivement et de manière régulière lorsque la buse est décollée du sol et la puissance d'aspiration réglée à la position maximale est, il faut changer le sac aspirateur, même s'il n'est pas encore plein. Dans ce cas, la nature de la matière contenue dans le sac rend le changement nécessaire.
- Ouvrir le couvercle du compartiment de poussière en actionnant le levier de fermeture dans le sens de la flèche.

Fig. 18

Fermer le sac aspirateur MEGAFilt®SuperTEX en tirant sur l'attache de fermeture et l'enlever.

Fig. 19

Mettre en place un sac aspirateur MEGAFilt®SuperTEX neuf dans le support et fermer le couvercle du compartiment de poussière.

- **Attention: Le couvercle du compartiment de poussière ferme uniquement si un sac aspirateur MEGAFilt®SuperTEX ou un sac textile est en place.**

Si, après avoir changé le sac aspirateur, l'indicateur pour le changement du sac est toujours allumé, contrôler si la buse, le tube ou le flexible d'aspiration sont bouchés.

Nettoyer le filtre de protection du moteur

Il est recommandé de nettoyer régulièrement le filtre de protection du moteur en le frappant ou en le rinçant!

Fig. 20

- Ouvrir le couvercle du compartiment de poussière (voir fig. 17).
- Retirer le filtre de protection du moteur dans le sens de la flèche.
- Nettoyer le filtre de protection du moteur en le frappant.
- S'il est fortement encrassé, rincer le filtre de protection du moteur.
Ensuite, laisser sécher le filtre au moins 24 heures.
- Après le nettoyage, pousser le filtre de protection du moteur dans l'appareil jusqu'à l'enclenchement et fermer le couvercle du compartiment de poussière.

Changer le filtre Hepa + à charbon actif

Fig. 21

- Déverrouiller la grille de sortie d'air en poussant l'attache de fermeture dans le sens de la flèche et ouvrir.
- Déverrouiller le filtre Hepa + à charbon actif en poussant l'attache de fermeture dans le sens de la flèche et l'enlever.

Changer le filtre à charbon actif

Si votre appareil est équipé d'un filtre à charbon actif, celui-ci doit être changé tous les ans.

Fig. 22

- Extraire le filtre à charbon actif et le mettre aux ordures ménagères.
- Mettre en place un filtre à charbon actif neuf.

Filtre Hepa

Fig. 23

Mettre le filtre Hepa et le filtre à charbon actif aux ordures ménagères.

Changer tous les ans le filtre Hepa

Après l'aspiration de fines particules de poussière (telles que plâtre, ciment etc.), nettoyer le filtre de protection du moteur en le frappant, changer éventuellement le filtre de protection du moteur, le filtre Hepa et le filtre à charbon actif.

Fig. 24

- Pousser le filtre Hepa + à charbon actif sous les deux renforts de fixation et le pivoter dans le sens de la flèche jusqu'à ce qu'il s'enclenche.
- Fermer la grille de sortie d'air.

Entretien

Avant chaque nettoyage de l'aspirateur, il faut l'éteindre et retirer le connecteur de la prise de secteur.

L'aspirateur et les accessoires en plastique peuvent être entretenus avec un produit de nettoyage pour plastique usuel du commerce.

- **Ne pas utiliser de produits récurants, nettoyeurs pour verre ni de produits nettoyeurs universels.**
- **Ne jamais plonger l'aspirateur dans l'eau.**

Si nécessaire, le compartiment de poussière peut être aspiré avec un deuxième aspirateur ou simplement être nettoyé avec un chiffon à poussière / pinceau à poussière sec.

Sous réserve de modifications techniques.

Accessoires spéciaux

Paquet de sacs d'aspirateur de rechange VZ52AFP2

Contenu:

- 5 Sacs d'aspirateur de rechange MEGAfil®SuperTEX avec fermeture
- 1 Micro-filtre hygiénique

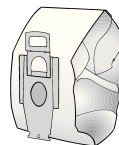

Type P / Référence 462587

Filtre textile (filtre permanent) VZ10TFP

Filtre réutilisable avec fermeture à scratch.

- **Attention: Il est recommandé d'éviter de combiner le sac textile avec le filtre HEPA car ceci réduirait nettement la durée de vie du filtre HEPA.**



Filtre HEPA (classe H12) VZ151HFB

Recommandé pour personnes allergiques. Pour un air de sortie extrêmement propre. A changer tous les ans (voir fig. 21, 23 et 24)

- **Attention: Il est recommandé d'éviter de combiner le sac textile avec le filtre HEPA car ceci réduirait nettement la durée de vie du filtre HEPA.**



Filtre à charbon actif VZ190AFB

Coussin extra-épais à charbon actif. Empêche pour une longue durée des odeurs désagréables. A changer tous les ans. Uniquement utilisable associé à un filtre HEPA (VZ151HFB) ou à un micro-filtre hygiénique. Lors de l'utilisation avec un micro-filtre hygiénique, enlever la mousse du cadre de filtre (fig. 22) et insérer le filtre à charbon actif.

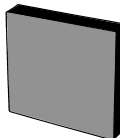

Important!

La combinaison "Filtre Hepa" + "Filtre à charbon actif" **n'est pas possible** en cas d'appareils avec grille de protection du moteur.

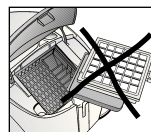
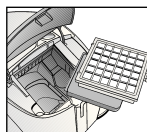

Brosse UNIVERSELLE TURBO® VZ102TBB

Brossage et aspiration en une seule opération sur des tapis à voile ras et des moquettes, voire appropriée à tous les revêtements. Idéale pour aspirer des poils. Entraînement de la brosse rotative par le débit aspiré de l'aspirateur. Pas besoin de raccordement électrique.

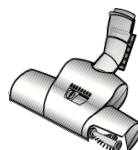

Buse pour sols VZ082BD

Buse pour sols commutable, appropriée aux tapis et aux sols lisses.



Pièces de rechange

Le ramasse-fils (1) peut être commandé en cas de besoin auprès du service-après-vente.

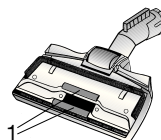

Ramasse-fils (1): Référence 188565

Descrizione dell'apparecchio

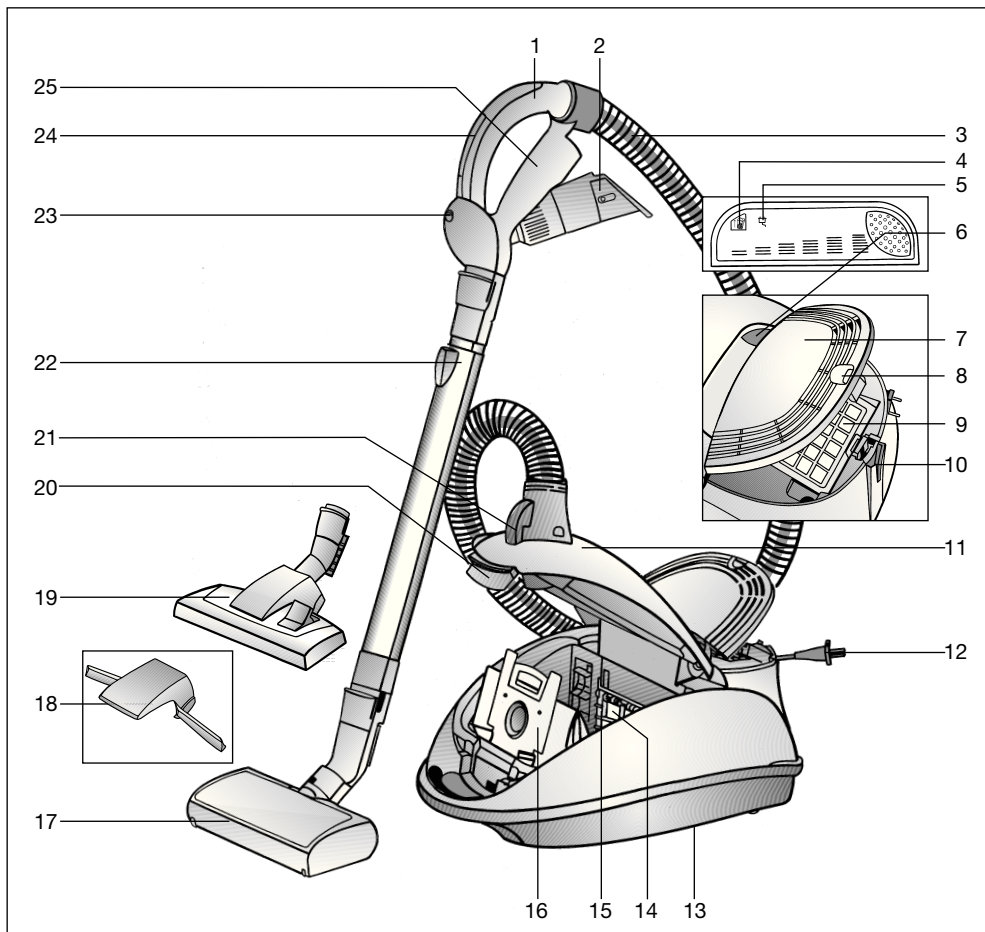

- | | |
|--|---|
| 1 Impugnatura del tubo flessibile | 14 Filtro di protezione del motore |
| 2 Accessori combinati | 15 Portafiltro |
| 3 Tubo flessibile di aspirazione | 16 sacchetto filtrante MEGAfil® Super TEX |
| 4 Display di sostituzione del filtro | 17 Spazzola Electromatic con bussola di sblocco |
| 5 Display di preparazione | 18 Dispositivo di sollevamento dei tappeti |
| 6 Tasto di attivazione e disattivazione (ON/OFF) | 19 Spazzola commutabile per pavimenti con bussola di sblocco |
| 7 Griglia di scarico | 20 Leva di chiusura |
| 8 Linguetta di chiusura | 21 Raccordo per spazzola Electromatic |
| 9 Filtro a carbone attivo HEPA | 22 Tubo telescopico con tasto di scorrimento e bussola di sblocco |
| 10 Strumento ausiliario di parcheggio con sistema automatico di disattivazione | 23 Pulsante di attivazione e/o disattivazione della spazzola Electromatic |
| 11 Coperchio del vano di raccolta dello sporco | 24 Regolatore della potenza di aspirazione |
| 12 Cavo di allacciamento alla rete | 25 Supporto per accessori |
| 13 Strumento ausiliario di stazionamento (sul lato inferiore dell'apparecchio) | |

Conservare le istruzioni per l'uso.

In caso di cessione dell'aspirapolvere a terzi, si raccomanda di consegnare anche le istruzioni per l'uso.

Utilizzo conforme

Questo aspirapolvere è destinato esclusivamente all'utilizzo in ambito domestico e non è adatto per uso industriale.

Utilizzare l'aspirapolvere soltanto così come indicato dalle presenti istruzioni per l'uso.

Il costruttore non assume alcuna responsabilità per gli eventuali danni causati da un utilizzo non conforme o errato.

Si raccomanda pertanto di osservare scrupolosamente le seguenti avvertenze!

L'aspirapolvere può essere utilizzato esclusivamente con:

- Sacchetto di spolvero originale MEGAFilt®Super TEX
- parti di ricambio, accessori o accessori speciali originali

L'aspirapolvere non è adatto all'uso nei seguenti casi:

- aspirazione di polvere su persone o animali
- aspirazione di:
 - insetti
 - sostanze nocive per la salute, oggetti dai bordi affilati, materiali caldi o incandescenti
 - materiali umidi o liquidi
 - materiali e sostanze infiammabili o esplosive.

Norme di sicurezza

Questo aspirapolvere è conforme alle regole tecniche riconosciute e alle norme di sicurezza in vigore.

Confermiamo la conformità alle seguenti direttive europee: 89/336/CEE (emendata attraverso le normative RL 91/263/CEE, 92/31/CEE e 93/68/CEE). 73/23/CEE (emendata attraverso la normativa RL 93/68/CEE).

- Allacciare e mettere in funzione l'aspirapolvere esclusivamente come indicato sulla targhetta di identificazione.
- Non utilizzare mai l'apparecchio senza sacchetto di spolvero MEGAFilt®Super TEX. => l'apparecchio può essere danneggiato!
- I bambini possono usare l'aspirapolvere soltanto sotto sorveglianza di un adulto.
- Non tenere l'impugnatura, le bocchette e il tubo in prossimità della testa quando si utilizza l'apparecchio. => Pericolo di lesioni!
- Non utilizzare il cavo di allacciamento alla rete per trasportare l'aspirapolvere.
- In caso di uso prolungato, estrarre completamente il cavo di collegamento alla rete elettrica.
- Per staccare l'apparecchio dalla rete, non tirare il cavo di allacciamento, bensì estrarre semplicemente la spina.
- Non far passare il cavo di allacciamento alla rete su bordi affilati e non piegarlo.
- Staccare la spina dalla rete prima di effettuare lavori sull'aspirapolvere e gli accessori.
- Non mettere in funzione l'apparecchio qualora esso sia danneggiato. In caso di anomalia, staccare la spina dalla rete.
- Le riparazioni e le sostituzioni dei componenti dell'aspirapolvere devono essere effettuate esclusivamente dal servizio di assistenza tecnica autorizzato.
- Proteggere l'aspirapolvere dall'umidità e dalle fonti di calore.
- Disattivare l'apparecchio quando non lo si utilizza.
- Gli apparecchi dismessi devono essere resi immediatamente inutilizzabili, per essere poi smaltiti in conformità alle normative vigenti in materia.
- Per motivi di sicurezza l'aspirapolvere è provvisto di una protezione contro il surriscaldamento. Nel caso in cui si verifichi un blocco e l'apparecchio si surriscaldi, quest'ultimo si disattiva automaticamente. Staccare la spina e accertarsi che la bocchetta del tubo di aspirazione o il tubo flessibile non siano otturati o non sia necessario sostituire il filtro. Dopo aver eliminato l'anomalia insorta, lasciare raffreddare l'apparecchio almeno per un'ora. Soltanto successivamente sarà nuovamente possibile utilizzare l'apparecchio.

Avvertenze per lo smaltimento

■ Imballaggio

L'imballaggio protegge l'aspirapolvere da eventuali danni durante il trasporto.

E' costituito da materiali non inquinanti e può pertanto essere riciclato.

Provvedere allo smaltimento dei materiali di imballaggio non più necessari rivolgendosi ai centri di raccolta per il sistema di riciclaggio "Punto Verde"

■ Apparecchi dismessi

Gli apparecchi dismessi contengono ancora molteplici materiali preziosi.

Si consiglia pertanto di restituire il proprio apparecchio dismesso al proprio rivenditore o presso un centro di riciclaggio.

Per informazioni sulle modalità di riciclaggio, rivolgersi al proprio rivenditore o all'amministrazione comunale della propria città.

■ Attenzione

- Se il dispositivo di sicurezza scatta al momento di attivazione dell'apparecchio, la causa può essere dovuta al fatto che altri apparecchi con elevata potenza allacciata sono stati forse collegati contemporaneamente allo stesso circuito. Per evitare che il dispositivo di sicurezza scatti, è sufficiente regolare l'apparecchio sul livello minimo prima di attivarlo e, solo in un secondo momento, selezionare un livello più alto.

Aprire le pagine illustrate!

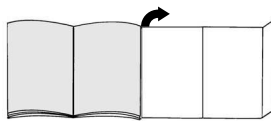

Messa in funzione

Figura 1

- a) Inserire il tronchetto di aspirazione nell'apertura di aspirazione, facendo attenzione che lo spinotto del tronchetto di aspirazione entri nella presa dell'apparecchio.
- b) Per rimuovere il tubo flessibile di aspirazione premere i due nottolini ed estrarre il tubo flessibile.

Figura 2

Spingere l'impugnatura fino al suo scatto in posizione nel tubo telescopico, assicurandosi che lo spinotto del tubo telescopico entri nell'incavo corrispondente sull'impugnatura.

Per staccare il collegamento, premere la bussola di sblocco ed estrarre l'impugnatura.

Figura 3

- Montare il dispositivo di sollevamento dei tappeti sulla spazzola.
- Bloccare il dispositivo di sollevamento dei tappeti esercitando una pressione laterale.

Figura 4

- a) Spingere il tubo telescopico fino al suo scatto in posizione nel tronchetto della bocchetta per pavimenti.
- b) Spingere il tubo telescopico fino al suo scatto in posizione nel tronchetto della spazzola Electromatic, assicurandosi che lo spinotto del tubo telescopico entri nell'incavo corrispondente sul tronchetto della spazzola Electromatic. Con lo scatto in posizione della parte della spina si è creato il contatto elettrico con l'aspirapolvere.

Per staccare il collegamento, premere la bussola di sblocco ed estrarre il tubo telescopico.

Figura 5

Premendo il tasto di scorrimento nel senso indicato dalla freccia, sbloccare il tubo telescopico e impostare la lunghezza desiderata.

Figura 6

Afferrare la spina del cavo di allacciamento alla rete, estrarre il cavo fino alla lunghezza desiderata e inserire la spina.

=> Il display di preparazione assume la tonalità blu.

Figura 7

Attivare e disattivare l'aspirapolvere azionando il tasto di attivazione e disattivazione nel senso indicato dalla freccia.

Regolazione della potenza di aspirazione

Figura 8

Azionando il regolatore della potenza di aspirazione in direzione della freccia è possibile aumentare o diminuire in modo continuo la portata di aspirazione. Il livello della potenza di aspirazione viene visualizzato dall'accendersi dei LED sull'apparecchio.

- **Potenza bassa:**
per l'aspirazione di tessuti delicati, quali per es. tende.
- **Potenza media:**
per la pulizia quotidiana con sporco debole.
- **Potenza alta:**
per la pulizia di pavimentazioni robuste, pavimenti duri e in caso di sporco pesante.

Figura 9

Muovendo il pulsante di regolazione nel senso indicato dalla freccia l'apparecchio si disattiva ed entra nella funzione di "Stand by".

=> il livello minimo di potenza lampeggia con una tonalità blu;
azionando il pulsante di regolazione nel senso inverso l'apparecchio si attiva nuovamente.

Figura 10

Durante il processo di aspirazione è possibile disattivare e riattivare la spazzola Electromatic azionando il pulsante di commutazione.

Aspirazione

Questo apparecchio è molto potente.

Si consiglia pertanto di utilizzare il livello massimo di potenza soltanto per la pulizia di pavimenti duri o di moquette a pelo raso molto sporca.

Bocchetta per pavimenti con dispositivo di sollevamento dei tappeti e bussola di sblocco

Figura 11

Regolazione della spazzola per pavimenti:



- Per la pulizia di tappeti e di moquette => 
- Per la pulizia di pavimenti duri => 

Figura 12

Quando si ritrae la bocchetta per pavimenti, il tappeto viene sollevato in modo da consentire la pulizia anche sotto il bordo del tappeto.

Spazzola Electromatic

Le avvertenze relative all'utilizzo e alla manutenzione della spazzola Electromatic sono contenute nelle istruzioni per l'uso allegate.

Uso dell'aspirapolvere con gli accessori

Figura 13

Staccare gli accessori combinati tirandoli nel senso indicato dalla freccia, in modo da rimuoverli dal supporto per accessori.

a) Bocchetta per fessure

Per la pulizia degli angoli e delle fessure.

Per i punti difficilmente accessibili, è possibile allungare l'accessorio estraendo in modo telescopico la bocchetta per giunti, e regolarlo su 2 possibili livelli.

- Estrarre la bocchetta per giunti sino ai due livelli previsti finché non si innesta in posizione in modo chiaramente udibile.
- Staccando gli interblocchi telescopici (premere in direzione della freccia) è possibile riavvicinare la bocchetta per giunti.

b) Bocchetta per cuscini

Per la pulizia di mobili imbottiti, tende, ecc.

c) Pennello per mobili

Per la pulizia delle cornici delle finestre, dei mobili, dei profili, ecc.

- Ribaltare la bocchetta per cuscini nel senso indicato dalla freccia.
- Ruotando nel senso indicato dalla freccia, si rimuove la corona.
- **Prima di inserire l'accessorio combinato nell'apposito supporto per accessori, è necessario girare la corona e tirare indietro la bocchetta per cuscini.**

Figura 14

Per brevi pause si può utilizzare lo strumento ausiliario di parcheggio sul lato posteriore dell'apparecchio.

Inserire l'aletta in materiale plastico del tronchetto della bocchetta nell'incavo sul lato dell'apparecchio.

Accendere dapprima l'apparecchio nella funzione di "Stand by" (cfr. Figura 9).

Dopo aver terminato la pulizia

Figura 15

- Disattivare l'apparecchio e staccare la spina dalla presa.
- Tirare brevemente il cavo di allacciamento alla rete e rilasciare (il cavo si arrotola automaticamente).
- Tirando nuovamente il cavo di allacciamento, si riattiva il freno del cavo.
Tirando brevemente il cavo, si disattiva.
- Nel caso di apparecchi dotati di tamburo per cavo a comando elettronico, il cavo di allacciamento alla rete si arrotola automaticamente allorché si stacca la spina dalla presa.
- Se non si desidera che il cavo di allacciamento si arrotoli completamente (per esempio allorché si cambia semplicemente presa), si può attivare il freno del cavo tirando a livello del cavo di allacciamento.

Figura 16

Per deporre/trasportare l'apparecchio si può utilizzare lo strumento ausiliario di stazionamento, situato sul lato inferiore dello stesso. Posizionare l'apparecchio verticalmente.

Inserire l'aletta in materiale plastico della bocchetta nell'incavo sul lato inferiore dell'apparecchio.

Sostituzione del filtro

Sostituire il sacchetto filtrante MEGAfil®SuperTEX

Figura 17

- Se, con la bocchetta sollevata dal pavimento e il massimo livello di potenza, il display appare di colore rosso intenso, è necessario sostituire il sacchetto filtrante anche se non è ancora pieno. In quest caso è il tipo di materiale a rendere necessaria la sostituzione.
- Aprire il coperchio del vano di raccolta dello sporco azionando la leva di chiusura nel senso indicato dalla freccia.

Figura 18

Chiudere il sacchetto filtrante MEGAfil®SuperTEX tirando per la linguetta di chiusura ed estrarlo.

Figura 19

Montare un nuovo sacchetto filtrante MEGAfil®SuperTEX sul relativo supporto e chiudere il coperchio del vano di raccolta dello sporco.

Attenzione: Il coperchio del vano di raccolta dello sporco si chiude solo se è stato montato il sacchetto filtrante MEGAfil®SuperTEX, il filtro tessile.

Se il display di sostituzione del filtro resta acceso anche dopo la sostituzione del sacchetto filtrante, è necessario verificare che la bocchetta, il tubo o il tubo flessibile di aspirazione non siano otturati.

Pulizia del filtro di protezione del motore

Si consiglia di pulire il filtro di protezione del motore a intervalli regolari, battendolo leggermente e lavandolo!

Figura 20

- Aprire il coperchio del vano di raccolta dello sporco (cfr. figura 17).
- Estrarre il filtro di protezione del motore nel senso indicato dalla freccia.

- Pulire il filtro di protezione del motore battendolo leggermente.
- In caso di forte imbrattamento, è necessario lavare il filtro di protezione del motore. Successivamente, lasciarlo asciugare per almeno 24 ore.
- Dopo aver effettuato la pulizia, inserire il filtro di protezione del motore nell'apparecchio fino al punto di arresto e chiudere il coperchio del vano di raccolta dello sporco.

Sostituzione del filtro a carbone attivo Hepa

Figura 21

- Sbloccare la griglia di scarico premendo la linguetta di chiusura nel senso indicato dalla freccia e aprirla.
- Sbloccare il filtro a carbone attivo Hepa premendo la linguetta di chiusura nel senso indicato dalla freccia ed estrarlo.

Sostituzione del filtro a carbone attivo

Se l'apparecchio è dotato di un filtro a carbone attivo, questo filtro deve essere sostituito una volta all'anno.

Figura 22

- Estrarre il filtro a carbone attivo e gettarlo nei rifiuti domestici.
- Montare un nuovo filtro a carbone attivo. (per la sostituzione del filtro si vedano le

Filtro Hepa

Figura 23

Smaltire il filtro Hepa e il filtro a carbone attivo nei rifiuti domestici.

Sostituire il filtro Hepa ogni sei mesi

Dopo l'aspirazione di particelle fini di polvere (quali per es. gesso, cemento, ecc.), pulire il filtro di protezione del motore scuotendolo, eventualmente sostituire il filtro di protezione del motore, il filtro Hepa e il filtro a carbone attivo.

Figura 24

- Spingere il filtro a carbone attivo Hepa sotto le due alette di arresto e scuotere nel senso indicato dalla freccia fino a quando non si innesta in posizione.
- Chiudere la griglia di scarico.

Manutenzione

Prima di qualunque operazione di pulizia dell'aspirapolvere, è necessario disattivarlo e staccare la spina.

L'aspirapolvere e gli accessori in plastica possono essere puliti con un detergente per materie plastiche, esistente in commercio.

Non utilizzare abrasivi, vetro o detersivi universali.

Non immergere mai l'aspirapolvere nell'acqua.

Il vano di raccolta dello sporco può essere pulito con un altro aspirapolvere o semplicemente mediante un panno/pennello asciutto.

Accessori speciali

Confezione del filtro di ricambio VZ52AFP2

Contenuto:

5 filtri di ricambi MEGAfil[®]SuperTEX con chiusura
1 microfiltro igiene

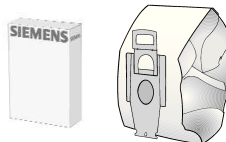

Tipo P / Codice ID. 462587

Filtro tessile (filtro permanente) VZ10TFP

Filtro riciclabile con chiusura con velcro.

- ! **Attenzione: Evitare la combinazione filtro tessile e filtro HEPA**
- **per non compromettere seriamente la durata del filtro HEPA.**



Filtro HEPA (classe H12) VZ151HFB

Consigliato per gli allergici. Per avere aria di scarico estremamente pura. Sostituire ogni anno (cfr. Figure 21, 23 e 24)

- ! **Attenzione: Evitare la combinazione filtro tessile e filtro HEPA**
- **per non compromettere seriamente la durata del filtro HEPA.**

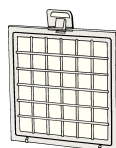

Filtro a carbone attivo VZ190AFB

Cuscino a carbone attivo estremamente spesso. Impedisce la formazione di odori sgradevoli per lunghi periodi di tempo. Sostituire ogni anno. Da utilizzare esclusivamente in abbinamento al filtro HEPA (VZ151HFB) o al microfiltro igiene. In caso di utilizzo di microfiltri igiene, rimuovere il materiale espanso dal supporto del filtro (Figura 22) e inserire il filtro a carbone attivo.

- ! **Attenzione!** L'abbinamento "Filtro Hepa" + "Filtro a carbone attivo" **non è possibile** negli apparecchi con **griglia di protezione del motore**.



Spazzola TURBO-UNIVERSAL[®]VZ102TBB

Per spazzolare e aspirare in una sola operazione. Ideale per i tappeti a pelo corto e per le moquette, nonché per tutti i tipi di rivestimenti. E' particolarmente adatta per aspirare i peli persi dagli animali. L'azionamento del rullo della spazzola ha luogo attraverso la corrente di aspirazione dell'aspirapolvere. Non è necessario stabilire un collegamento elettrico.

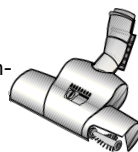

Bocchetta per pavimenti VZ082BD

Bocchetta commutabile per pavimenti, ideale per tappeti e pavimenti lisci.



Parti di ricambio

I **dispositivi di sollevamento dei fili (1)** possono essere acquistati, in caso di necessità, tramite il Servizio Assistenza Clienti.

Dispositivo di sollevamento dei fili (1): N. di identif. 188565

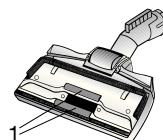

Beschrijving van het apparaat

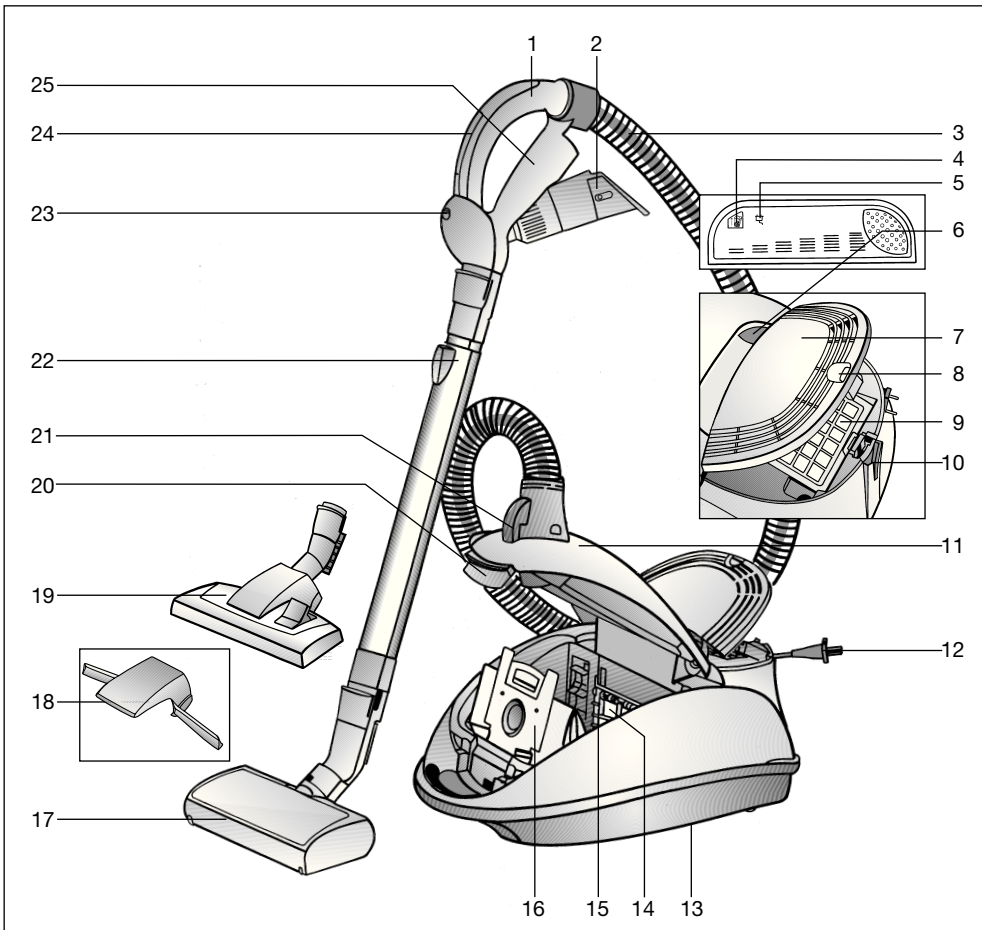

- | | |
|--|---|
| 1 Handgreep van de slang | 14 Motorbeveiligingsfilter |
| 2 Combi-accessoires | 15 Filterhouder |
| 3 Zuigslang | 16 Filterzak MEGAFilt® Super TEX |
| 4 Indicatie filter vervangen | 17 Electromatic-borstel met ontgrendelingshuls |
| 5 Gereed-indicatie | 18 Tapijtopnemer |
| 6 Aan-/uitknop | 19 Omschakelbaar vloermondstuk met ontgrendelingshuls |
| 7 Uitblaasrooster | 20 Afsluithendel |
| 8 Sluitstrip | 21 Aansluiting voor electromatic-borstel |
| 9 HEPA-actieve koolfilter | 22 Telescoopbuis met schuifknop en ontgrendelingshuls |
| 10 Parkeeraccessoire met uitschakelautoomaat | 23 Aan-/uitschakelknop voor electromatic-borstel |
| 11 Deksel voor stofcompartiment | 24 Zuigkrachtregelaar |
| 12 Elektricitetsnoer | 25 Accessoirehouder |
| 13 Opbergaccessoire (aan onderkant van apparaat) | |

De gebruiksaanwijzing goed bewaren. Wanneer u de stofzuiger doorgeeft aan derden de gebruiksaanwijzing erbij voegen.

Gebruik volgens de voorschriften

Deze stofzuiger is alleen voor huishoudelijk en niet voor zakelijk gebruik bestemd. De stofzuiger uitsluitend gebruiken zoals aangegeven in deze gebruiksaanwijzing. De fabrikant is niet aansprakelijk voor eventuele schade die ontstaat wanneer het apparaat niet volgens de voorschriften of op een verkeerde manier wordt gebruikt. Volg daarom bestid de volgende aanwijzingen op! De stofzuiger mag alleen maar worden gebruikt met:

- de originele stofzak MEGAFilt®Super TEX
- de originele reserve-onderdelen, -accessoires of -extra toebehoren

De stofzuiger is niet geschikt voor:

- het schoonzuigen van mensen of dieren
- het opzuigen van:
 - insecten
 - substanties die schadelijk voor de gezondheid, heet of gloeiend zijn, of scherpe randen hebben.
 - vochtige of vloeibare stoffen.
 - licht ontvlambare of explosieve stoffen en gassen.

Veiligheidsvoorschriften

Deze stofzuiger voldoet aan de erkende regels van de techniek en de betreffende veiligheidsbepalingen.

Wij bevestigen dat de apparatuur beantwoordt aan de volgende Europese richtlijnen: 89/336/EWG (gewijzigd door RL 91/263/EWG, 92/31/EWG en 93/68/EWG). 73/23/EWG (gewijzigd door RL 93/68/EWG).

- Stofzuiger alleen overeenkomstig typeplaatje aansluiten en in bedrijf nemen.
- Nooit zuigen zonder stofzak MEGAFilt®Super TEX. => het apparaat kan worden beschadigd!
- Kinderen mogen de stofzuiger alleen onder toezicht gebruiken.
- Zuig niet met de handgreep, het mondstuk en de buis in de nabijheid van het hoofd => Er bestaat gevaar voor letsel!
- Het elektriciteitsnoer niet voor het dragen/transporteren van de stofzuiger gebruiken.
- Bij gebruik van meerdere uren het netsnoer volledig naar buiten trekken.
- Niet aan het elektriciteitsnoer maar aan de stekker trekken om het apparaat van de stroom af te koppelen.
- Het elektriciteitsnoer niet over scherpe randen trekken en niet bekneld laten raken.
- Voor alle werkzaamheden aan de stofzuiger en accessoires de stekker uit het stopcontact halen.
- De stofzuiger niet in gebruik nemen wanneer hij beschadigd is. In geval zich een storing voordoet de stekker uit het stopcontact halen.
- In verband met de veiligheid mogen er alleen door de daartoe bevoegde Klantenservice reparaties aan de stofzuiger worden uitgevoerd en onderdelen worden vervangen.
- De stofzuiger beschermen tegen vochtigheid en warmtebronnen.
- Wanneer er niet wordt gezogen het apparaat uitschakelen.
- Versleten apparaten onmiddellijk onbruikbaar maken, het apparaat daarna op een verantwoorde wijze afvoeren.
- Vanwege veiligheidsredenen is de stofzuiger voorzien van een beveiliging tegen oververhitting. Mocht er een blokkering optreden en het apparaat te heet worden, dan schakelt het automatisch uit. Trek de stekker uit het stopcontact en zorg ervoor dat het mondstuk, de zuigbuis of de slang niet verstopt zijn, of controleer of de filter vervangen moet worden. Nadat de storing is opgeheven dient u het apparaat minstens 1 uur te laten afkoelen. Hierna kan het weer worden gebruikt.

Instructies voor recycling

■ Verpakking

De verpakking beschermt de stofzuiger tegen beschadiging tijdens het transport. Deze bestaat uit milieuvriendelijk materiaal en is daarom recyclebaar.

Breng verpakkingsmateriaal dat u niet meer nodig heeft naar de verzamelplaatsen voor de verwerking van afval.

■ Oude apparaten

Oude apparaten bevatten vaak nog waardevol materiaal.

Geef daarom uw oude apparaat voor hergebruik af aan uw handelaar of een recyclecentrum.

Informatie over actuele methoden van afvalverwijdering kunt u krijgen bij uw handelaar of uw gemeente.

■ Let op het volgende

- Als de zekering bij het inschakelen van het apparaat eenmaal wordt geactiveerd, kan dit worden veroorzaakt doordat er tegelijkertijd andere elektrische apparaten met hogere aansluitwaarden op hetzelfde stroomcircuit zijn aangesloten. Het activeren van de zekering is te vermijden wanneer u alvorens het apparaat in te schakelen het laagste vermogensniveau instelt en pas daarna een hoger niveau kiest.

Gelieve de pagina's met afbeeldingen uit te klappen!

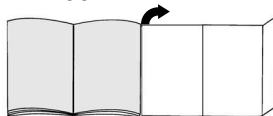

De stofzuiger in gebruik nemen

Afbeelding 1

a) Zuigslangsteun in de zuigopening klikken. Daarbij dient erop te worden gelet dat het insteekdeel bij de zuigslangsteun in de toestelcontactstop valt.

b) Bij het verwijderen van de zuigslang beide arrêteernokken samendrukken en de slang naar buiten trekken.

Afbeelding 2

Handgreep in de telescoopbuis schuiven tot deze inklikt.

Daarbij dient erop te worden gelet dat het insteekdeel bij de telescoopbuis in de overeenkomstige uitsparing bij de handgreep valt.

Druk op de ontgrendelingshuls en trek de handgreep naar buiten om de verbinding te verbreken.

Afbeelding 3

■ Tapijtopnemer op het mondstuk plaatsen.

■ Tapijtopnemer door zijwaartse druk vastzetten.

Afbeelding 4

a) Schuif de telescoopbuis in de steun van het vloermondstuk tot deze inklikt.

b) Schuif de telescoopbuis in de steun van de electromatic-borstel tot deze inklikt.

Daarbij dient erop te worden gelet dat het insteekdeel bij de telescoopbuis in de overeenkomstige uitsparing bij de steun van de electromatic-borstel valt.

Wanneer het insteekdeel wordt ingeklikt, komt het elektrische contact met de stofzuiger tot stand.

Druk op de ontgrendelingshuls en trek de telescoopbuis naar buiten om de verbinding te verbreken.

Afbeelding 5

Door de schuifknop in de richting van de pijl te drukken, de telescoopbuis ontgrenselen en op de gewenste lengte instellen.

Afbeelding 6

Het elektriciteitsnoer bij de stekker vastpakken, tot de gewenste lengte naar buiten trekken en de stekker in het stopcontact steken.

=> Gereed-indicatie licht "blauw" op.

Afbeelding 7

Stofzuiger door middel van de aan-/uitknop in de richting van de pijl in- of uitschakelen.

Regeling van de zuigwerking**Afbeelding 8**

Door de regelaar van de zuigwerking in de richting van de pijl te bewegen, kan het zuigvermogen traploos verhoogd of verlaagd worden.

Het niveau van het zuigvermogen wordt door het oplichten van de LED op het apparaat aangegeven.

- Laag vermogen:
voor het schoonzuigen van kwetsbare materialen, zoals bijv. gordijnen.
- Gemiddeld vermogen:
voor de dagelijkse reiniging, bij lichte verontreiniging.
- Hoog vermogen:
voor de reiniging van robuuste vloerbedekkingen, harde vloeren en bij sterke verontreiniging.

Afbeelding 9

Door de schakelschuif in de richting van de pijl over te klikken, schakelt het apparaat uit en komt het in de "stand by"- functie. => laagste vermogensniveau knippert "blauw"

Door de schakelschuif in omgekeerde richting te bewegen, wordt het apparaat weer ingeschakeld.

Afbeelding 10

Door middel van de schakelknop kan de electromatic-borstel tijdens het zuigen worden uit- resp. ingeschakeld.



Zuigen

U heeft een apparaat met een groot vermogen en een hoge zuigsterkte aangeschaft.

Daarom is het aanbevolen alleen bij sterk vervuilde, laagpolige vloerbedekking of harde vloeren gebruik te maken van het maximale vermogen.

Vloermondstuk met tapijtopnemer en ontgrenselingshuls**Afbeelding 11**

Vloermondstuk instellen:

- Voor het zuigen van tapijt en vaste vloerbedekking => 
- Voor het zuigen van harde vloeren => 

Afbeelding 12

Bij het intrekken van het vloermondstuk wordt de vloerbedekking opgetild, zodat er onder de rand gezogen kan worden.

Electromatic-borstel

Zie voor nadere gegevens over het gebruik en het onderhoud van de electromatic-borstel de bijgevoegde gebruiksaanwijzing.

Zuigen met accessoires**Afbeelding 13**

Combi-accessoires uit de accessoirehouder halen door ze in de richting van de pijl te trekken.

a) Spleetzuigmond

Voor het schoonzuigen van kieren en hoeken. Voor moeilijk toegankelijke plaatsen kunnen de combi-accessoires doordat de spleetzuigmond als een telescoop uitschuift in 2 standen worden verlengd.

- Spleetzuigmond in beide standen zover uitschuiven tot hij hoorbaar inklikt.
- Door het ontkoppelen van de telescoopvergrendelingen (in de richting van de pijl) kan de spleetzuigmond weer worden ineengeschoven.

b) Bekledingszuigmond

Voor het schoonzuigen van beklede meubels, gordijnen, enz.

c) Meubelkwast

Voor het schoonzuigen van raamkozijnen, kasten, profielen, enz.

- Bekledingszuigmond omklappen in de richting van de pijl.
- Door in de richting van de pijl te draaien komt de borstelring naar buiten.
- **Alvorens het combi-accessoire in de accessoirehouder te steken, dient de borstelring te worden ingedraaid en de bekledingszuigmond omhooggeklapt.**

Afbeelding 14

Bij korte zuigpauzes kunt u het parkeeraccessoire aan de achterkant van het apparaat gebruiken.

Kunststofstaafje op de steun van het mondstuk in de uitsparing aan de achterkant van het apparaat schuiven. Eerst apparaat in "stand by"- functie schakelen (zie Afbeelding 9).

Na het werk**Afbeelding 15**

- Het apparaat uitschakelen, de stekker uit het stopcontact halen.
- Kort aan het elektriciteitsnoer trekken en loslaten (het snoer rolt automatisch af).
- Door nogmaals aan het elektriciteitsnoer te trekken wordt de snoerremmer weer actief, door kort aan het snoer te trekken wordt hij gedeactiveerd.
- Bij apparaten met een kabelhaspel die elektronisch in werking wordt gesteld, rolt het elektriciteitsnoer automatisch op wanneer de stekker uit het stopcontact wordt getrokken.
- Wilt u niet dat het elektriciteitsnoer volledig oprolt (bijv. bij het vervangen van het stopcontact), dan wordt de snoerremmer geactiveerd door aan het elektriciteitsnoer te trekken.

Afbeelding 16

Voor het opbergen/transporteren van het apparaat kunt u het opbergaccessoire aan de onderkant van het apparaat gebruiken. Het apparaat rechtop zetten.

Kunststofstaafje op het vloermondstuk in de uitsparing aan de onderkant van het apparaat schuiven.

Vervangen van de filter**Filterzak MEGAFilt®SuperTEX vervangen****Afbeelding 17**

- Wanneer de filtervervangen-indicatie bij de hoogste zuigvermogensstand en als het mondstuk van de bodem wordt opgetild intensief en gelijkmatig oplicht, dan dient te wordende filterzak worden vervangen, ook wanneer deze nog niet vol is. In dit geval is vervanging noodzakelijk vanwege de aard van de inhoud van de zak.
- Het deksel van het stofcompartiment openen door in de richting van de pijl op de sluithendel te drukken.

Afbeelding 18

Filterzak MEGAFilt®SuperTEX sluiten door aan de sluitstrip te trekken en vervolgens uitnemen.

Afbeelding 19

Nieuwe filterzak MEGAFilt®SuperTEX in de houder plaatsen en het deksel van het stofcompartiment sluiten.

- **Attentie: het deksel van het stofcompartiment sluit alleen met ingebrachte filterzak MEGAFilt®SuperTEX resp. textiefilter.**

Wanneer de filtervervangindicatie na het vervangen van de filterzak blijft branden, controleer dan of het mondstuk, de buis of de zuigslang verstopt zijn.

Motorbeveiligingsfilter schoonmaken

Het motorbeveiligingsfilter dient regelmatig te worden schoongemaakt door het uit te kloppen of uit te wassen!

Afbeelding 20

- Het deksel van het stofcompartiment openen (zie Afbeelding 17).
- Het motorbeveiligingsfilter in de richting van de pijl naar buiten trekken.
- Het motorbeveiligingsfilter schoonmaken door het uit te kloppen.
- Bij sterke vervuiling dient het motorbeveiligingsfilter te worden uitgewassen.
Filter vervolgens minstens 24 uur laten drogen.
- Na het schoonmaken het motorbeveiligingsfilter tot het vergrendelingspunt in het apparaat schuiven en het deksel van het stofcompartiment sluiten.

Hepa-actieve kool-filter vervangen

Afbeelding 21

- Door op de sluitstrip te drukken in de richting van de pijl het uitblaasrooster ontgrendelen en openen.
- Hepa-actieve koolfilter ontgrendelen door sluitstrip in de richting van de pijl te drukken, en uitnemen.

Actieve-koolfilter vervangen

Is uw apparaat uitgerust met een actieve-koolfilter, dan dient deze jaarlijks te worden vervangen.

Afbeelding 22

- Actieve-koolfilter verwijderen en samen met het huisvuil afvoeren.
- Nieuwe actieve-koolfilter inbrengen.

Hepa-filter

Afbeelding 23

Hepafilter en actieve koolfilter samen met het huisvuil afvoeren.

Hepa-filter elk half jaar vervangen

Na het opzuigen van fijne stofdeeltjes (zoals bijv. gips of cement), motorbeveiligingsfilter door uitkloppen reinigen en desgewenst motorbeveiligingsfilter, Hepa- en actieve koolfilter vervangen.

Afbeelding 24

- Hepa-actieve koolfilter onder de beide bevestigingsribben schuiven en in de richting van de pijl draaien tot deze inklikt.
- Uitblaasrooster sluiten.

Onderhoud

Voor elke reiniging dient de stofzuiger te worden uitgeschakeld en de stekker uit het stopcontact te worden gehaald.

De stofzuiger en de accessoires van kunststof kunnen worden onderhouden met een in de handel gebruikelijk middel voor het reinigen van kunststof.

- **Geen schuurmiddel, glas- of allesreiniger gebruiken.**

De stofzuiger nooit in water houden.

Het stofcompartiment kan indien nodig met een tweede stofzuiger worden uitgezogen, of eenvoudig met een droge stofdoek / stofkwast worden schoongemaakt.

Extra toebehoren

Verpakking vervangingsfilters VZ52AFP2

Inhoud:

- 5 vervangingsfilters MEGAfil[®]SuperTEX met sluiting
- 1 micro-hygiënefilter

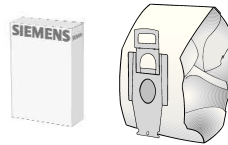

Type P / identificatienr. 462587

Textielfilter (duurzaam filter) VZ10TFP

Recyclebare filter met klittenband.

- ! **Let op: Het HEPA-filter dient niet in combinatie met het textielfilter te worden gebruikt, omdat de levensduur van het HEPA-filter dan aanzienlijk korter wordt.**



HEPA-filter (klasse H12) VZ151HFB

Aanbevolen voor mensen die allergisch zijn. Voor een extra zuivere uitblaasluucht. Jaarlijks vervangen (zie afbeelding 21, 23 en 24)

- ! **Let op: Het HEPA-filter dient niet in combinatie met het textielfilter te worden gebruikt, omdat de levensduur van het HEPA-filter dan aanzienlijk korter wordt.**



Actieve-koolfilter VZ190AFB

Extra dik actieve-koolkussen. Gaat lange tijd storende geurtjes tegen. Jaarlijks vervangen. Alleen bruikbaar in combinatie met HEPA-filters (VZ151HFB) of micro-hygiënefilters. Bij gebruik met een micro-hygiënefilter de schuimstof uit het filterframe halen (afbeelding 22) en de actieve-koolfilter inbrengen.

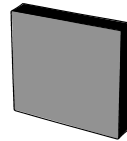

Let op!

De combinatie "Hepa-filter" + "actieve-koolfilter" is niet mogelijk bij apparaten met motorbeveiligingsroosters.

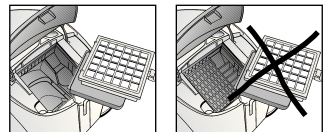

TURBO-UNIVERSAL[®]-borstel VZ102TBB

Kortpolige tapijten en vaste voerbekleding, resp. alle vloerbedekkingen, borstelen en zuigen in één keer van. Met name geschikt voor het opzuigen van haren van dieren. De rolborstel wordt aangedreven door de zuigstroom van de stofzuiger. Geen elektrische aansluiting vereist.

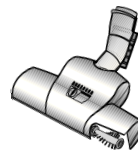

Vloermondstuk VZ082BD

Omschakelbaar vloermondstuk voor vloerbedekking en gladde vloeren.



Reserve-onderdelen

Draadopnemers (1) kunnen desgewenst via de klantenservice worden verkregen.

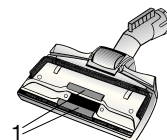

Draadopnemer (1):

Ident-Nr. 188565

Beskrivelse af støvsuger

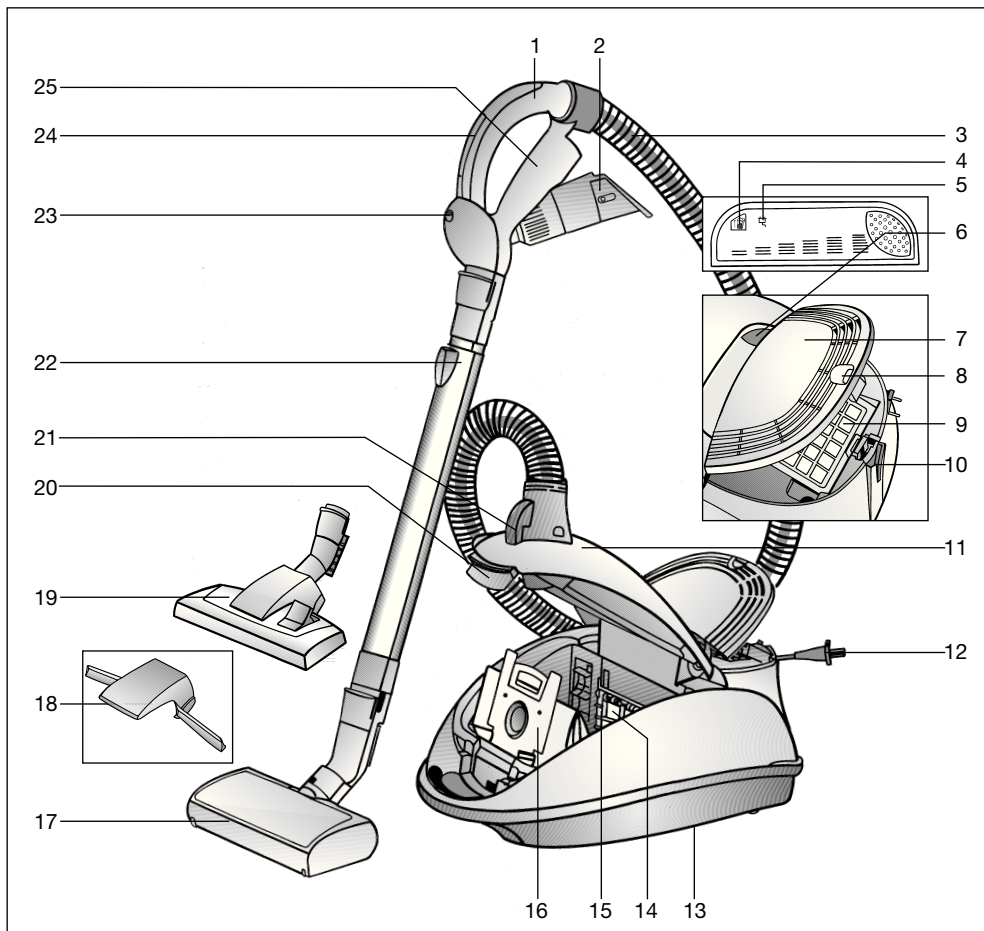

- | | |
|---|---|
| 1 Slangehåndgreb | 14 Motorbeskyttelsesfilter |
| 2 Kombi-tilbehør | 15 Filterholder |
| 3 Sugeslange | 16 Filterpose MEGAfilt®Super TEX |
| 4 Indikator for filterskift | 17 Electromatic-børste med låsemuffe |
| 5 Klar-indikator | 18 Tæppeløfter |
| 6 Tænd-/slukknop | 19 Universalgulvmundstykke med låsemuffe |
| 7 Udblæsningsgitter | 20 Låsehåndtag |
| 8 Lukkelaske | 21 Tilslutning for Electromatic-børste |
| 9 HEPA-aktivkul-filter | 22 Teleskoprør med skydetast og låsemuffe |
| 10 Parkeringssystem med slukkeautomatik | 23 Tænd-/slukknop til Electromatic-børste |
| 11 Støvrumslæg | 24 Sugestyrkeregulator |
| 12 Ledning | 25 Tilbehørholder |
| 13 Parkeringssystem (på støvsugerens underside) | |

Opbevar brugsanvisningen.
Hvis De giver støvsugeren videre til andre personer, skal De huske at give brugsanvisningen med.

Bestemmelsesmæssig anvendelse

Denne støvsuger er udelukkende bestemt til brug i husholdningen - ikke til industriel brug. Støvsugeren må udelukkende anvendes i overensstemmelse med oplysningerne i denne brugsanvisning.

Producenten garanterer ikke for eventuelle skader, der opstår som følge af forkert betjening eller brug i modstrid med hensigten med maskinen.

Overhold derfor ubetinget nedenstående anvisninger!

Støvsugeren må udelukkende betjenes med:

- Original støvpose MEGAfilt®Super TEX
- Originale reservedele, originalt tilbehør eller originalt ekstra tilbehør

Støvsugeren er ikke egnet til følgende opgaver:

- Sugning på mennesker eller dyr
- Opsugning af:
 - smådyr.
 - sundhedsfarlige, skarpe, varme eller glødende substanser.
 - Fugtige eller flydende substanser.
 - Let antændelige eller eksplosive stoffer eller gasarter.

Sikkerhedsanvisninger

Denne støvsuger er i overensstemmelse med de anerkendte tekniske regler og gældende sikkerhedsbestemmelser.

Vi bekræfter overensstemmelsen med de følgende europæiske direktiver: 89/336/EØF (ændret ved direktiverne 91/263/EØF, 92/31/EØF og 93/68/EØF), 73/23/EØF (ændret v. direktiv 93/68/EØF).

- Støvsugeren må kun tilsluttes og tages i brug i henhold til typeskiltet.
- Støvsug aldrig uden støvposen MEGAfilt®Super TEX.
 - => Støvsugeren kan tage skade!
- Lad kun børn bruge støvsugeren, når de er under opsyn.
- Undgå at støvsuge med håndgrebet, mundstykket og røret i nærheden af hovedet.
 - => Der er fare for at komme til skade!
- Anvend ikke ledningen til at bære/transportere støvsugeren med.
- Træk ledningen helt ud, hvis der arbejdes konstant i flere timer.
- Træk ikke i ledningen, men i stikket, når støvsugerens forbindelse til lysnettet skal afbrydes.
- Træk ikke ledningen over skarpe kanter, og klem den ikke fast.
- Træk stikket ud før alt arbejde på støvsugeren og tilbehøret.
- Undgå at anvende støvsugeren, hvis den er beskadiget. Træk stikket ud af stikkontakten i tilfælde af et problem med maskinen.
- For at der ikke skal opstå fare, må reparationer af støvsugeren og udskiftning af reservedele kun udføres af et autoriseret serviceværksted.
- Beskyt støvsugeren mod fugt og varmekilder.
- Sluk for maskinen, når den ikke er i brug.
- Nedslidte støvsugere skal omgående gøres ubrugelige. Derefter bortskaffes støvsugeren efter forskrifterne.
- Af sikkerhedsgrunde er støvsugeren udstyret med en overophedningsbeskyttelse. Hvis der skulle opstå en blokering, så støvsugeren bliver for varmt, slukkes det automatisk. Træk stikket ud, og kontrollér, at mundstykket, sugerøret eller slangen ikke er tilstoppet, eller om filteret trænger til udskiftning. Lad støvsugeren køle af mindst en time, efter at fejlen er afhjulpet. Derefter er støvsugeren igen klar til brug.

Anvisninger til bortskaffelse

■ Emballage

Emballagen beskytter støvsugeren mod transportbeskadigelser.

Den består af miljøvenlige materialer og kan genbruges.

Bortskaf unødigt emballeringsmateriale på lossepladser, der tager imod dette emballeringsmateriale.

■ Gamle maskiner

Gamle maskiner indeholder materialer, der kan genbruges.

Aflever derfor Deres gamle maskine hos Deres forhandler eller i et genbrugscenter.

Oplysninger om gældende bortskaffelsesregler kan indhentes hos Deres forhandler eller kommune.

■ OBS!

- Hvis sikringen springer, når støvsugeren tændes, kan årsagen til dette være, at De har tilsluttet flere el-apparater med høje tilslutningsværdier til den samme strømkreds på samme tid.

Man kan undgå, at sikringen springer ved at indstille støvsugeren på det laveste sugesuffektrin og først derefter vælge et højere suffektrin.

Klap siderne med figurerne ud!

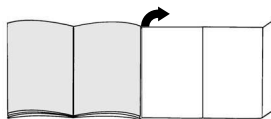

Ibrugtagning

Figur 1

- a) Sæt sugerørstudsen i sugeåbningen, og lad den gå i indgreb.

Her skal man sørge for, at stikdelen på sugeslangestudsens går ind i stikdåsen på maskinen.

- b) Når sugeslangen skal tages ud, skal De trykke de to indgrebshager sammen og trække slangen ud.

Figur 2

Skyd håndgrebet ind i teleskoprøret, til det går i indgreb.

Her skal man sørge for, at stikdelen på teleskoprøret går ind i den tilsvarende udsparring på håndgrebet.

For at skille delene ad skal man trykke på låsemuffen og trække håndgrebet ud.

Figur 3

- Sæt tæppeløfteren på mundstykket.
- Tæppeløfteren frigøres med et sideværts tryk.

Figur 4

- a) Skyd teleskoprøret ind i gulvmundstykkets studs, til det går i indgreb.

- b) Skyd teleskoprøret ind i Electromatic-børstens studs, til det går i indgreb. Her skal man sørge for, at stikdelen på teleskoprøret går ind i den tilsvarende udsparring på Electromatic-børstens studs. Når stikdelen går i indgreb, er den elektriske forbindelse til støvsugeren etableret.

For at skille delene ad skal man trykke på låsemuffen og trække teleskoprøret ud.

Figur 5

Frigør teleskoprøret ved at trykke på skydetasten i pilens retning, og indstil det til den ønskede længde.

Figur 6

Tag fat i ledningen ved stikket, træk den ud til den ønskede længde, og sæt stikket i stikdåsen.

=> Klar-indikatoren lyser "blåt".

Figur 7

Tænd og sluk støvsugeren ved at trykke tænd-/slukknappen i pilens retning.

Sugestyrkeregulering**Figur 8**

Ved at skyde sugestyrkeregulatoren i pilens retning kan man forøge hhv. formindske sugeeffekten trinløst. Sugeseffekt-trinnet vises, ved at LED'erne på støvsugeren lyser.

- Nederste sugestyrkeområde:
Til støvsugning af sarte materialer, f.eks. gardiner.
- Midterste sugestyrkeområde:
Til den daglige rengøring ved lettere tilsmudsning.
- Højeste sugestyrkeområde:
Til rengøring af robuste gulvbelægninger, hårde gulvbelægninger og ved stærk tilsmudsning.

Figur 9

Når man skyder reguleringsskyderen forbi stoppet i pilens retning slår støvsugeren fra og går i "standby"- funktion.

=>nederste sugeseffekttrin blinker "blåt"

Når man skyder reguleringsskyderen i den modsatte retning tænder støvsugeren igen.

Figur 10

Electromatic-børsten kan tændes hhv.- slukkes, ved at man trykker på tænd-/slukknappen.



Støvsugning

De har købt en meget effektiv støvsuger med stor sugeevne.

Den maksimale sugestyrke kan derfor kun anbefales til støvsugning af stærkt tilsmudsede væg-til-væg-tæpper med lav luv eller hårde gulvbelægninger.

Gulvmundstykke med tæppeløfter og låsemuffe**Figur 11**

Indstille gulvmundstykket:

- Til støvsugning af tæpper og væg-til-væg-tæpper => 
- Til støvsugning af hårde gulvbelægninger => 

Figur 12

Når gulvmundstykket trækkes bagud, løftes tæppet, så man kan støvsuge under tæppets kant.

Electromatic-børste

Vedr. vejledning i at anvende og vedligeholde Electromatic-børsten, se den vedlagte brugsanvisning.

Støvsugning med tilbehør**Figur 13**

Frigør kombi-tilbehøret fra tilbehørsholderen ved at trække i pilens retning.

a) Fugemundstykke

Til støvsugning af fuger og hjørner.

Til svært tilgængelige steder kan kombi-tilbehøret forlænges i to trin, ved at man trækker fugemundstykket udad på en teleskopagtig måde.

- Ved begge trin skal fugemundstykket trækkes så lang ud, at det går i indgreb med et klik.
- Man kan skyde fugemundstykket sammen igen ved at frigøre teleskop-låseanordningerne (tryk i pilens retning).

b) Polstermundstykke

Til støvsugning af polstrede møbler, forhæng osv.

c) Møbelpensel

Til støvsugning af vinduesrammer, skabe, profiler osv.

- Klap polstermundstykket om i pilens retning.
- Ved at man drejer i pilens retning, skydes børstekransen ud.
- **Før kombi-tilbehøret sættes i tilbehørsholderen, skal børstekransen drejes ind og polstermundstykket klappes tilbage.**

Figur 14

Ved korte arbejds pauser kan man anvende parkeringssystemet på støvsugerens bagside.

Skyd kunststofribben på mundstykkestudsen ind i udsparingen på støvsugerens bagside.

Sæt først støvsugeren i "standby"-funktion (se figur 9).

Efter arbejdet

Figur 15

- Sluk støvsugeren, træk stikket ud af stikkontakten.
- Træk kort i ledningen, og slip den (ledningen rulles automatisk op).
- Når man trækker i ledningen igen, aktiveres ledningsbremsen igen, og når man trækker kort i ledningen deaktiveres den.
- På støvsugere med ledningsoprul, der udløses elektronisk, rulles ledningen automatisk op, når stikket trækkes ud af stikkontakten.
- Hvis De ikke ønsker, at ledningen rulles helt op (f.eks. når der skal skiftes stikkontakt), skal De aktivere ledningsbremsen ved at trække i ledningen.

Figur 16

Når støvsugeren skal sættes væk/transporteres, kan man bruge parkeringssystemet på støvsugerens underside. Stil støvsugeren opret. Skyd kunststofribben på gulvmundstykkestudsen ind i udsparingen på støvsugerens underside.

Filterskift

Skifte filterpose MEGAFilt®SuperTEX

Figur 17

- Hvis filterskiftsindikatoren lyser kraftigt og konstant rødt, selv om mundstykket er løftet fra gulvet, og sugeeffekten er indstillet til maksimum der udskift filterposen, også selvom den ikke er helt fuld. I dette tilfælde er det arden af det opsugede materiale, der gør det nødvendigt at skifte filterposen.
- Åbn støvrumslåget ved at trykke låsehåndtaget i pilens retning.

Figur 18

Luk filterposen MEGAFilt®SuperTEX ved at trække i lukkelasken, og tag den ud.

Figur 19

Sæt en ny filterpose MEGAFilt®SuperTEX i holderen, og luk støvrumslåget.

- **Bemærk: Støvrumslåget kan kun lukkes, når der er sat en filterpose MEGAFilt®SuperTEX eller et tekstilfilter i.**

Hvis filterskiftsindikatoren stadig lyser, efter at filterposen er udskiftet, skal De kontrollere, om mundstykket, røret eller sugeslangen er tilstoppet.

Rense motorbeskyttelsesfilteret

Motorbeskyttelsesfiltret skal med regelmæssige mellemrum bankes rent eller vaskes!

Figur 20

- Åbn støvrumslåget (se figur 17).
- Træk motorsbeskyttelsesfiltret ud i pilens retning.
- Rengør motorsbeskyttelsesfiltret ved at banke det, til det er rent.
- Hvis motorbeskyttelsesfiltret er meget snavset, bør det vaskes. Lad derefter filtret tørre i mindst 24 timer.
- Skyd det rengjorte motorbeskyttelsesfilter ind i apparatet, til det går i indgreb, og luk støvrumslåget igen.

Skift Hepa-aktivkul-filteret

Figur 21

- Frigør udblæsningsgitteret ved at trykke på lukkelasken i pilens retning og, åbn det.
- Frigør Hepa-aktivkul-filteret ved at trykke på lukkelasken i pilens retning, og tag det ud.

Udskifte aktivkul-filter

Hvis Deres støvsuger er udstyret med et aktivkul-filter, skal dette udskiftes en gang om året.

Figur 22

- Tag aktivkul-filteret ud, og bortskaf det med husholdningsaffaldet.
- Sæt et nyt aktivkul-filter i.

Hepa-filter

Figur 23

Bortskaf Hepa-filteret og aktivkul-filteret med husholdningsaffaldet.

Skift Hepa-filteret en gang om året

Rengør efter opsugning af fine støvpartikler (som f. eks. gips, cement osv.), motorbeskyttelsesfilteret ved at banke det, udskift evt. motorbeskyttelsesfilteret, Hepa- og aktivkul-filteret.

Figur 24

- Skyd Hepa-aktivkul-filteret ind under de to holderibber, og drej det i pilens retning, til det går indgreb.
- Luk udblæsningsgitteret.

Vedligeholdelse

Før hver rengøring af støvsugeren skal denne slukkes, og stikket skal tages ud af stikkontakten.

Støvsugeren og tilbehørsdele af kunststof kan rengøres med et gængs rensmiddel til kunststof.

- **Anvend ikke skuremidler, glas- eller ● universalrengøringsmidler.**

Dyp aldrig støvsugeren i vand.

Støvrummet kan ved behov støvsuges med en anden støvsuger eller simpelthen rengøres med en tør støveklud / støvpensel.

Ekstra tilbehør

Udskiftningsfilterpakke VZ52AFP2

Indhold:

- 5 udskiftningsfiltre MEGAfilt®SuperTEX med lukkesystem
- 1 Micro-hygjefilter*

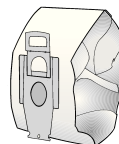

Type P / Ident-nr. 462587

Tekstilfilter (langtidsfilter) VZ10TFP

Genbrugsfilter med burrelukning.

- ! **Bemærk: Kombinationen tekstilfilter og HEPA-filter bør undgås, fordi**
- **denne kombination forkorter HEPA-filtrets levetid betydeligt.**



HEPA-filter (klasse H12) VZ151HFB

Anbefalet til allergikere. For en ekstremt ren udblæsningsluft.

Udskiftes en gang om året (se figur 21, 23 og 24)

- ! **Bemærk: Kombinationen tekstilfilter og HEPA-filter bør undgås, fordi**
- **denne kombination forkorter HEPA-filtrets levetid betydeligt.**

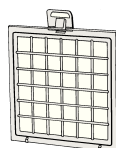

Aktivkul-filter VZ190AFB

Ekstra tykt aktivkul-filter. Forhindrer generende lugt i lang tid. Udskiftes en gang om året. Kan kun anvendes i kombination med HEPA-filter (VZ151HFB) eller Micro-hygjefilter. Når det skal anvendes sammen med Micro-hygjefilteret, skal man fjerne skumplastindsatsen fra filterrammen (figur 22), og sætte aktivkul-filteret i.

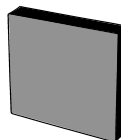

OBS!

Kombinationen "Hepa-filter" + "aktivkul-filter" er ikke mulig på støvsugere med motorbeskyttelsesgitter.

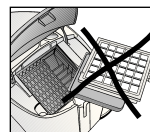
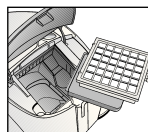

TURBO-UNIVERSAL®-børste VZ102TBB

Børstning og støvsugning af kortluvede tæpper og væg-til-væg-tæpper i en arbejdsgang og til alle gulvbelægninger. Specielt velegnet til opsugning af dyrehår. Børstevalsen drives ved hjælp af støvsugerens sugestrøm. Der kræves ingen el-tilslutning.

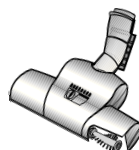

Gulvmundstykke VZ082BD

Universalgulvmundstykke, egnet til tæpper og glatte gulve.



Reserve dele

Trådløftere (1) kan fås via kundeservice ved behov.

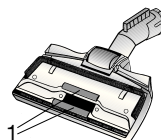

Trådløftere (1): Ident-nr. 188565

Beskrivelse av apparatet

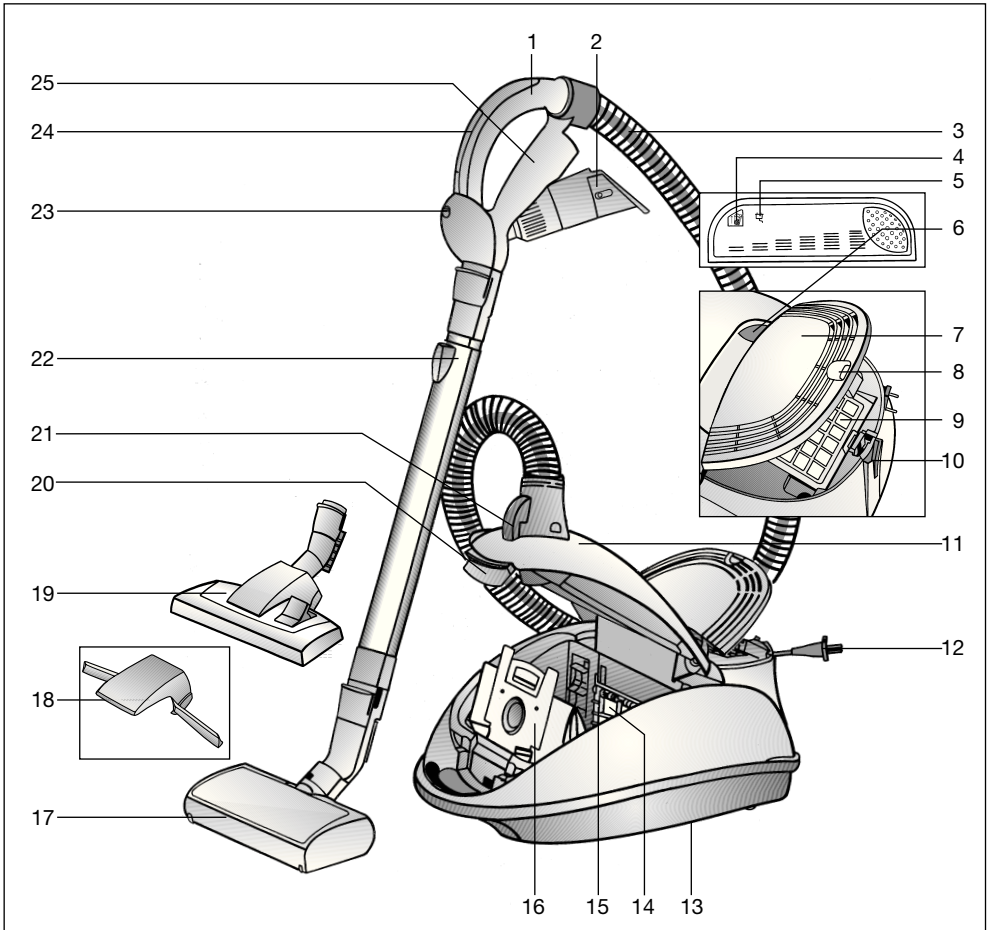

- | | |
|---|---|
| 1 Slangehåndtak | 14 Motorfilter |
| 2 Kombitilbehør | 15 Filterholder |
| 3 Sugeslange | 16 Filterpose av type MEGAFilt®Super TEX |
| 4 Indikator for filterbytte | 17 Electromatic-børste med låsering |
| 5 Klar-indikator | 18 Teppeløfter |
| 6 På-/av-knapp | 19 Omstillbart gulvmunnstykke med låsehylse |
| 7 Utblåsingsgitter | 20 Låsestang |
| 8 Lukkeflik | 21 Tilkobling til Electromatic-børste |
| 9 HEPA aktivt kullfilter | 22 Teleskoprør med skyveknapp og låsering |
| 10 Parkeringshjelp med automatisk utkobling | 23 På-/av-knapp til Electromatic-børsten |
| 11 Støvposedeksel | 24 Sugekraftregulator |
| 12 Nettkabel | 25 Holder for tilbehør |
| 13 Oppbevaringshjelp (på undersiden av støvsugeren) | |

Ta godt vare på bruksanvisningen. Bruksanvisningen må følge med dersom støvsugeren skifter eier.

Tiltenkt bruk

Støvsugeren er kun beregnet for bruk i husholdninger og ikke til nærings- og industriformål.

Støvsugeren må bare brukes som beskrevet i denne bruksanvisningen.

Produsenten er ikke ansvarlig for eventuelle skader forårsaket av ikke-tiltenkt eller feil bruk.

Les derfor de følgende instruksjonene nøye!

Støvsugeren må bare brukes med:

- Original MEGAfilt®Super TEX
- Originale reservedeler, originalt tilbehør eller originalt spesialtilbehør

Støvsugeren egner seg ikke til:

- støvsuging av mennesker eller dyr
- oppsuging av:
 - insekter og andre småkryp.
 - helseskadelige, varme eller glødende stoffer eller gjenstander med skarpe kanter
 - fuktige eller flytende stoffer
 - lett antennelige eller eksplosive stoffer og gasser.

Sikkerhetsanvisninger

Denne børstesugeren er laget i henhold til anerkjente tekniske prinsipper og gjeldende sikkerhetsbestemmelser.

Vi bekrefter at produktet er i samsvar med følgende EU-direktiver: 89/336/EØF (med endringer i RL 91/263/EØF, 92/31/EØF og 93/68/EØF). 73/23/EØF (med endringer i RL 93/68/EØF).

- Støvsugeren må kobles til og tas i bruk i henhold til opplysningene på typeskiltet.
- Bruk aldri støvsugeren uten MEGAfilt®Super TEX-støvpose. => Apparatet kan bli ødelagt.
- Barn må kun bruke støvsugeren under oppsyn.
- Unngå støvsuging med håndtak, munnstykker og rør i nærheten av hodet. => Fare for skader!
- Ikke bruk nettkabelen til bæring/transport av børstesugeren.
- Ved flere timers kontinuerlig bruk bør nettkabelen trekkes helt ut.
- Trekk i støpselet, ikke i nettkabelen når du skal koble maskinen fra nettet.
- Ikke trekk nettkabelen over skarpe kanter, og ikke klem den fast.
- Trekk alltid ut nettstøpselet før arbeid på støvsugeren.
- Ikke bruk støvsugeren hvis den er skadet. Hvis det oppstår feil, trekk ut nettstøpselet.
- For å unngå farlige situasjoner skal reparasjoner og bytte av reservedeler på støvsugeren bare utføres av autorisert kundeservice.
- Beskytt støvsugeren mot fuktighet og varmekilder.
- Slå av maskinen når den ikke er i bruk.
- Gamle maskiner som ikke skal brukes mer, må gjøres ubrukelige og deretter kasseres på forskriftsmessig måte.
- Av sikkerhetsgrunner er støvsugeren utstyrt med overopphetingsvern. Hvis det oppstår en blokkering og støvsugeren blir for varm, kobles den ut automatisk. Trekk ut nettstøpselet og kontroller at munnstykke, sugerør eller slange ikke er tilstoppet. Kontroller også om filteret må skiftes. Etter at feilen er utbedret må støvsugeren avkjøles i minst 1 time. Deretter er den klar til bruk igjen.

Informasjon om kassering

- Emballasjen beskytter støvsugeren mot skader under transport. Den består av miljøvennlige materialer og kan derfor gjenvinnes. Emballasje du ikke trenger mer, bør du levere til gjenvinning.
- **Gamle apparater**
Gamle apparater inneholder mange materialer som fortsatt kan brukes. Lever derfor det gamle apparatet til forhandleren eller til miljøstasjon for gjenvinning. Du kan få informasjon om mulige måter å kassere apparatet på hos forhandleren eller kommunale myndigheter.

Obs!

- Hvis sikringen løses ut når du slår på maskinen, kan det skyldes at andre elektroniske apparater med høy effekt er tilkoblet samme kurs. Du kan unngå å løse ut sikringen hvis du stiller støvsugeren på laveste effekttrinn når du slår den på og deretter velger et høyere effekttrinn.

Brett ut bildesidene!

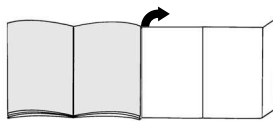

Ta støvsugeren i bruk

Figur 1

- a) Før sugeslangestussen inn i sugeåpningen til den smekker på plass. Se til at pluggdelen på sugeslangestussen går inn i kontakten på selve støvsugeren.
- b) Når du skal ta ut sugeslangen, må du klemme sammen de to låseknastene og trekke ut slangen.

Figur 2

- Skyv håndtaket inn i teleskoprøret til det klikker på plass. Se til at pluggdelen på teleskoprøret går inn i den tilhørende utsparingen på håndtaket. Du løsner håndtaket igjen ved å trykke inn låseringen og trekke ut håndtaket.

Figur 3

- Sett teppeløfteren på munnstykket.
- Teppeløfteren smekker på plass når du trykker på den fra siden.

Figur 4

- a) Skyv teleskoprøret inn i stussen på gulvmunnstykket til det smekker på plass.
- b) Skyv teleskoprøret inn i stussen på Electromatic-børsten til det smekker på plass. Se til at pluggdelen på teleskoprøret går inn i den tilhørende utsparingen på stussen til Electromatic-børsten. Når pluggen smekker på plass, er børsten koblet elektrisk til støvsugeren.

Du løsner håndtaket igjen ved å trykke inn låseringen og trekke ut teleskoprøret.

Figur 5

- Ved å trykke skyveknappen i pilens retning løsner du teleskoprøret og kan stille inn ønsket lengde.

Figur 6

Ta tak i støpselet på nettkabelen, trekk ut ønsket lende, og sett i nettstøpselet.
=> Klar-indikatoren lyser blått.

Figur 7

Støvsugeren slås på eller av ved å skyve på-/avbryteren i pilens retning.

Regulering av sugekraften**Figur 8**

Ved å aktivere sugekraftregulatoren i pilens retning kan du øke eller minske sugeeffekten trinnløst. Sugeeffekten blir vist ved at lampene på apparatet tennes.

- Lav effekt:
For avsuging av ømfintlige stoffer, f. eks. gardiner.
- Middels effekt:
For daglig rengjøring med lite tilsmussing.
- Høy effekt:
For rengjøring av robuste gulvbelegg, harde gulv og svært skitne flater.

Figur 9

Ved å skyve bryteren forbi hakket i pilens retning, slås støvsugeren av og går over i "stand by"-modus.
=> laveste effektrinn blinker blått
Ved å skyve bryteren i omvendt retning slås støvsugeren på igjen.

Figur 10

Under sugingen kan Electromatic-børsten slås av og på ved hjelp av av-/på-knappen.



Støvsuging

Du har skaffet et svært kraftig apparat med høy sugeevne.

Den maksimale effektinnstillingen anbefales derfor bare til svært skitne, korthårede gulvtepper eller harde gulv.

Gulvmunnstykke med teppeløfter og låsering**Figur 11**

Innstilling av gulvmunnstykke:

- Til støvsuging av ryer og gulvtepper => 
- Til støvsuging av harde gulv => 

Figur 12

Når gulvmunnstykket trekkes tilbake, løftes teppet opp slik at det blir mulig å støvsuge under teppekanten.

Electromatic-børste

Informasjon om bruk og vedlikehold av Electromatic-børsten finner du i vedlagte bruksanvisning.

Støvsuging med tilbehør**Figur 13**

Kombitilbehøret løsnes fra tilbehørsholderen ved å trekke i pilens retning.

a) Fugemunnstykke

Til avsuging av fuger og i hjørner. Når du skal arbeide på vanskelig tilgjengelige steder kan kombitilbehøret forlenges ved å trekke ut fugemunnstykket i 2 trinn, som et teleskop.

- Trekk ut fugemunnstykket så langt det går på begge trinn, til du hører at det klikker på plass.
- Ved å løsne teleskopplåsene (trykk i pilens retning) kan fugemunnstykket skyves sammen igjen.

b) Møbelmunnstykke

Til avsuging av stoppede møbler gardiner osv.

c) Møbelpensel

Til avsuging av vinduskarmer, skap, profiler osv.

- Møbelmunnstykket foldes ut i pilens retning.
- Børstekransen trekkes ut ved å dreie i pilens retning.
- **Før du setter kombitilbehøret i tilbehørsholderen, må børstekransen skrues inn og møbelmunnstykket foldes sammen.**

Figur 14

Når du skal ta korte pauser under arbeidet, kan du bruke parkeringshjelpen på undersiden av apparatet.

Skyv plastrillen på stussen til munnstykket inn i sporet på undersiden av støvsugeren. Sett først apparatet i standby-modus (se figur 9).

Når jobben er gjort**Figur 15**

- Slå av støvsugeren og trekk ut nettstøpselet fra stikkkontakten.
- Trekk nettkabelen litt til deg og slipp den (kabelen kveiles automatisk opp).
- Ved å trekke i nettkabelen aktiveres kabelbremsen på nytt. Trekk kort i den når du skal deaktivere den.
- På støvsugere med elektronisk utløst kabelvinde ruller nettkabelen seg automatisk sammen når du trekker støpselet ut av stikkkontakten.
- Hvis du ikke ønsker at nettkabelen skal rulles helt opp (f.eks. hvis du skal bytte stikkontakt) kan kabelbremsen aktiveres ved å trekke i nettleddningen.

Figur 16

Ved oppbevaring/transport av apparatet kan du bruke oppbevaringshjelpen på undersiden av støvsugeren. Sett maskinen fra deg i loddrett stilling.

Skyv plastrillen på gulvmunnstykket inn i sporet på undersiden av støvsugeren.

Bytte av filter**Bytte MEGAFilt®SuperTEX -støvpose****Figur 17**

- Hvis indikatoren for filterbytte lyser med rødt, fast lys når munnstykket er løftet opp fra gulvet og sugeeffekteninnstillingen står på det høyeste, må du gjøre følgende skift filterpose, selv om den ikke er helt full. I slike tilfeller kan beskaffenheten på det oppsugde materialet gjøre det nødvendig å bytte filterpose.
- Åpne støvbeholderdekselet ved å trekke låsestangen i pilens retning.

Figur 18

Lukk MEGAFilt®SuperTEX -støvposen ved å trekke i lukkefliken, og ta ut støvposen.

Figur 19

Legg inn en ny MEGAFilt®SuperTEX -støvpose i holderen og lukk støvromdekselet.

- **Obs! Du kan bare lukke støvromdekselet når det er lagt inn en MEGAFilt®SuperTEX -støvpose eller tekstilfilter.**

Hvis indikatoren for filterbytte fremdeles lyser etter bytte av filterpose, må du kontrollere om munnstykke, rør eller sugeslange er tilstoppet.

Rengjøre motorfilter

Motorfilteret må rengjøres med jevn mellomrom ved at du banker det rent eller skyller det.

Figur 20

- Åpne støvposedekselet (se figur 17).
- Trekk ut motorfilteret i pilens retning.
- Rengjør motorfilteret ved å banke det rent.
- Hvis motorfilteret er svært skittent, bør det skylles.
La filteret deretter tørke i minst 24 timer.
- Etter rengjøringen skyver du motorfilteret inn i apparatet til det går i lås, og lukker støvromdekslet

Skifte Hepa aktivt kullfilter

Figur 21

- Løsne utblåsningsgitteret ved å trykke låsestangen i pilens retning. Åpne gitteret.
- Løsne Hepa aktivt kullfilter ved å trykke låsestangen i pilens retning, og ta det ut.

Bytte aktiv-kullfilter

Hvis støvsugeren er utstyrt med et aktiv-kullfilter, må dette byttes én gang i året.

Figur 22

- Ta ut aktiv-kullfilteret. Kast filteret i husholdningsavfallet.
- Legg inn nytt aktiv-kullfilter.

Hepa-filter

Figur 23

Kast Hepa-filteret og det aktive kullfilteret i husholdningsavfallet.

Skift ut Hepa-filteret en gang i året

Etter oppsuging av små støvpartikler (f.eks. gips, sement osv.), rengjøres motorfilteret ved å banke det rent. Skift evt. motorfilter og Hepa- og aktivt kullfilter.

Figur 24

- Skyv Hepa aktivt kullfilter inn under de to festeribbene og vipp det i pilens retning til det smekker på plass.
- Lukk utblåsningsgitteret.

Vedlikehold

Støvsugeren må være slått av og frakoblet strømmenet før hver rengjøring.

Støvsuger og tilbehørsdeler av plast kan vedlikeholdes med et vanlig plastrensemiddel.

- **Ikke bruk skuremiddel, glass- eller universelvaskemiddel.**

Støvsugeren må aldri senkes i vann.

Ved behov kan støvrømmet suges rent ved hjelp av en annen støvsuger, eller ganske enkelt rengjøres med en tørr støvklut eller pensel.

Ekstra tilbehør

Papirfilterpakke VZ52AFP2

Innhold:

5 MEGAfit®SuperTEX -papirfilter med lukkeanordning
1 mikrohygienefilter

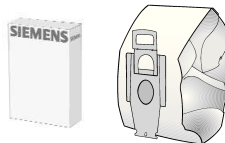

Type P / Id-nr. 462587

Tekstilfilter (langtidsfilter) VZ10TFP

Gjenbrukbart filter med borrelås.

- ! **Obs! Unngå kombinasjonen tekstilfilter og HEPA-filter fordi denne**
- **kombinasjonen forkorter levetiden til HEPA-filteret betraktelig.**



HEPA-filter (klasse H12) VZ151HFB

Anbefales til allergikere. Gir ekstremt ren utblåsningsluft.

Byttes årlig (se figur 21, 23 og 24)

- ! **Obs! Unngå kombinasjonen tekstilfilter og HEPA-filter fordi denne**
- **kombinasjonen forkorter levetiden til HEPA-filteret betraktelig.**

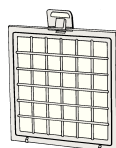

Aktiv-kullfilter VZ190AFB

Ekstra tykk pute med aktivt kull. Hindrer sjenerende lukt i lang tid. Byttes årlig. Kan bare brukes sammen med HEPA-filter (VZ151HFB) eller mikrohygienefilter. Ved bruk sammen med mikrohygienefilter må skummaterialet fjernes fra filterrammen (figur 22), og aktiv-kullfilteret legges inn.

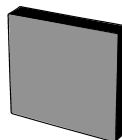

Obs!

Kombinasjonen "Hepa-filter" + "aktiv-kullfilter" er **ikke mulig** på apparater med motorvernigitter.

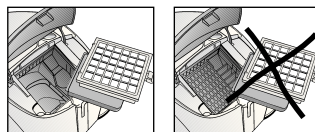

TURBO-UNIVERSAL®-børste VZ102TBB

Børster og suger korthårede gulvtepper og løpere i én operasjon. Kan også brukes på alle typer underlag. Spesielt egnet til å suge opp dyrehår. Børstevalsen drives av sugestrømmen fra støvsugeren. Det er ikke nødvendig med egen strømtilkobling.

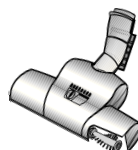

Gulvmunnstykke VZ082BD

Omstillbart gulvmunnstykke, egnet til tepper og glatte gulv.



Reservedeler

Trådløftere (1) kan ved behov bestilles via vår kundeservice.

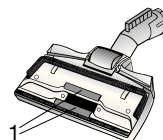

Trådløfter (1):Id-nr. 188565

Beskrivning av dammsugaren

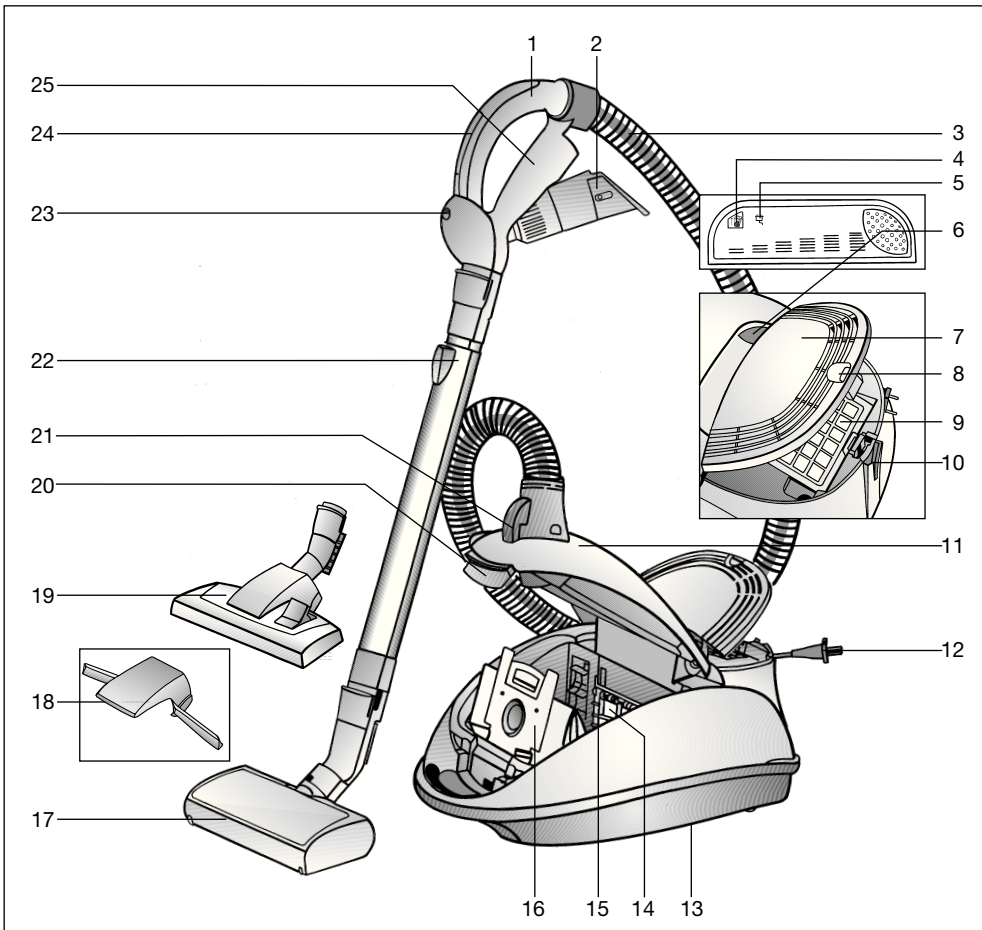

- | | |
|--|--|
| 1 Slanggrepp | 14 Motorskyddsfilter |
| 2 Kombimunstycke | 15 Filterhållare |
| 3 Dammsugarslang | 16 Filterpåse MEGAfilt®Super TEX |
| 4 Indikering för filterbyte | 17 Electromatic-borste med upplåsningshylsa |
| 5 Stand-by-indikering | 18 Mattlyft |
| 6 Till- resp från knapp | 19 Omställbart golvmunstycke med upplåsningshylsa |
| 7 Utblåsgaller | 20 Låsspak |
| 8 Låsspärr | 21 Anslutning för Electromatic-borste |
| 9 HEPA-aktivtkolfilter | 22 Teleskoprör med skjutknapp och upplåsningshylsa |
| 10 Parkeringshjälp med frånkopplingsautomatik | 23 Till- resp frånkopplingsknapp för Electromatic-borste |
| 11 Lock till dammutrymmet | 24 Reglage för sugeffekten |
| 12 Sladd | 25 Tillbehörshållare |
| 13 Parkeringshjälp (på dammsugarens undersida) | |

Spara bruksanvisningen.

Se till att bruksanvisningen medföljer dammsugaren vid ägarbyte.

Föreskriven användning

Denna dammsugare är endast avsedd för användning i hushåll och inte för yrkesmässig användning.

Dammsugaren får endast användas enligt uppgifterna i denna bruksanvisning.

Tillverkaren ansvarar inte för eventuella skador, som orsakats av ej ändamålsenlig användning eller felaktig manövrering.

Följande anvisningar ska därför ovillkorligen följas!

Dammsugaren får endast användas tillsammans med:

- Original-dammpåse MEGAFilt®Super TEX
- Originalreservdelar och originaltillbehör

Dammsugaren får inte användas för:

- att dammsuga på människor och djur
- att suga upp:
 - insekter
 - hälsofarliga ämnen, föremål med vassa kanter, heta eller glödande ämnen
 - fuktiga eller flytande ämnen
 - lättantändliga eller explosiva ämnen och gaser.

Säkerhetsanvisningar

Denna dammsugare motsvarar erkända tekniska regler och tillämpliga säkerhetsbestämmelser.

Vi garanterar att följande europeiska riktlinjer följs: 89/336/EWG (ändrad genom RL 91/263/EWG, 92/31/EWG och 93/68/EWG). 73/23/EWG (ändrad genom RL 93/68/EWG).

- Dammsugaren får endast anslutas och tas i bruk enligt typskylten.
- Dammsuga aldrig utan dammpåsen MEGAFilt®Super TEX.
 - => Dammsugaren kan skadas!
- Barn får endast använda dammsugaren under uppsikt av en vuxen.
- Undvika att dammsuga med handtag, munstycket och rör nära huvudet.
 - => Risk för personskador!
- Använd inte sladden för att bära/transportera dammsugaren.
- Om dammsugaren ska användas i flera timmar i sträck ska sladden dras ut helt och hållet.
- Dra inte i sladden, utan i kontakten, för att dra ut kontakten ur vägguttaget.
- Sladden får inte dras över vassa kanter och inte klämmas fast.
- Dra alltid ur kontakten ur vägguttaget före arbete på dammsugaren och dess tillbehör.
- En defekt dammsugare får inte användas. Dra ut nätkontakten ur vägguttaget om dammsugaren är defekt.
- För att undvika risksituationer får reparationer och byte av reservdelar på dammsugaren endast utföras av auktoriserad kundtjänst.
- Använd och förvara dammsugaren endast inomhus. Skydda den från fukt och värmevärmekällor.
- Dammsugaren ska vara avstängd när den inte används.
- En uttjänt dammsugare ska genast göras obrukbar, därefter ska man se till att den avfallshanteras korrekt.
- Av säkerhetsskäl är dammsugaren utrustad med ett överhettningsskydd. Om det skulle bli stopp i slangen eller röret och dammsugaren överhettas, stängs den av automatiskt. Dra ut kontakten ur vägguttaget och kontrollera att munstycket, röret eller slangen inte är tilltäppta, resp om flitret måste bytas. Låt dammsugaren svalna i minst 1 timme efter det att felet åtgärdats. Därefter kan dammsugaren användas igen.

Råd beträffande avfallshanteringen

■ Förpackning

Förpackningen skyddar dammsugaren från skador vid transporten.

Den består av miljövänligt material och kan återvinnas.

Lämna in förpackningsmaterialet till återvinning.

■ Din uttjänta dammsugare

Din gamla och uttjänta dammsugare innehåller mycket användbart material. Lämna därför in din uttjänta dammsugare till din återförsäljare resp till återvinning. Information om återvinning får du hos din återförsäljare eller kommun.

■ Observera

- Om säkringen skulle utlösas när dammsugaren kopplas till, kan detta bero på att andra elprodukter med hög effekt anslutits samtidigt till samma strömkrets. Man kan undvika att säkringen utlöses genom att ställa in dammsugaren på det lägsta effektläget när dammsugaren är avstängd och sedan ställer in ett högre effektläge när dammsugaren startats.

Fäll ut bildsidorna!

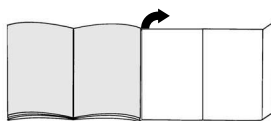

Start av dammsugaren

Bild 1

- Sätt i slanganslutningen i sugöppningen. Kontrollera att kontaktdelen på dammsugarslangens anslutning går in i dammsugarens kontaktuttag.
- När man lossar dammsugarslangen trycker man ihop de båda låsklackarna och drar ut slangen.

Bild 2

Skjut in handtaget tills det hakar i teleskopröret. Kontrollera att anslutningsdelen på teleskopröret går in i handtagets motsvarande ursparning. För att lossa handtaget trycker man på upplåsningshylsan och drar ut handtaget.

Bild 3

- Sätt mattlyften på munstycket.
- Justera mattlyften genom sidledes tryck.

Bild 4

- Skjut in teleskopröret tills det hakar i golvmunstyckets anslutning.
- Skjut in teleskopröret tills det hakar i Electromatic-borstens anslutning. Kontrollera att teleskoprörets kontaktdel går in i där därtill avsedda ursparningen på Electromatic-borstens anslutning. När kontaktdelen hakar i är borsten elektriskt ansluten till dammsugaren.

För att lossa handtaget trycker man på upplåsningshylsan och drar ut teleskopröret.

Bild 5

Genom att trycka på skjutknappen i pilens riktning lossar man teleskopröret och ställer in önskad längd.

Bild 6

Ta tag i nätsladden i kontaktpreppet, dra ut den till önskad längd och anslut nätkontakten till vägguttaget.

=> Stand-by-indikeringen lyser "blått".

Bild 7

Starta och stäng av dammsugaren genom att trycka på till- resp frånknappen i pilens riktning.

Reglering av sugkraften**Bild 8**

Genom att föra reglaget för sugkraften i pilens riktning kan man höja resp sänka sugeffekten steglöst.

Sugeffektens nivå visas genom dammsugarens lysdioder.

- Det lägre effektområdet: för dammsugning av ömtåliga material, t ex gardiner.
- Det mellersta effektområdet: för daglig rengöring vid lätt nedsmutsning.
- Det övre effektområdet: för rengöring oömma golv, hårda golv och vid kraftig nedsmutsning.

Bild 9

Genom att trycka omkopplingsreglaget i pilens riktning förbi spärrläget stänger man av dammsugaren som övergår till "Stand by"-funktionen.

=> det undre effektläget blinkar "blått"

Genom att trycka på omkopplingsreglaget i motsatt riktning kopplar man till dammsugaren igen.

Bild 10

Electromatic-borsten kan kopplas till resp från under dammsugningen genom att man trycker på omkopplingsknappen.

Dammsugning

Din nya dammsugare har hög effekt och mycket god sugkraft.

Den maximala effektinställningen rekommenderas därför endast för kraftigt nedsmutsade heltäckningsmattor med kort lugg eller hårda golv.

Golvmunstycke med "mattlyft" och upplåsningshylsa**Bild 11**

Ställa in golvmunstycket:



- För dammsugning av mattor och heltäckningsmattor => 
- För dammsugning av hårda golv => 

Bild 12

När golvmunstycket dras tillbaka lyfts mattan, vilket gör det enklare att dammsuga under mattans kant.

Electromatic-borste

Anmärkningar för användning och service av Electromatic-borsten, se bifogad bruksanvisning.

Dammsugning med tillbehör**Bild 13**

Lossa kombimunstycket genom att dra det ur tillbehörshållaren i pilens riktning.

a) Fogmunstycke

För dammsugning av fogar och hörn.

För svåråtkomliga ställen kan man förlänga kombimunstycket genom att dra ut det två steg som ett teleskop.

- Dra ut fogmunstycket så pass mycket till de båda lägena att du kan höra att de hakar i.
- Genom att lossa teleskopspärrarna (tryck i pilens riktning) skjuter man ihop fogmunstycket igen.

b) Möbelmunstycke

För dammsugning av stoppade möbler, gardiner etc.

c) Möbelborste

För dammsugning av fönsterkarmar, skåp, lister etc.

- Fäll möbelmunstycket i pilens riktning.

- Borsten fälls ut genom att man vrider munstycket i pilens riktning.
- **Innan man sätter tillbaka kombimunstycket i tillbehörshållaren måste man skruva in borstkransen och fälla tillbaka möbemunstycket igen.**

Bild 14

Vid kortare pauser under dammsugningen kan du använda parkeringshjälpen på dammsugarens undersida.

Skjut in plasticskenan på munstyckets anslutning i spåret på dammsugarens undersida.

Koppla om dammsugaren till "Stand-by"-funktionen innan (se bild 9).

Efter dammsugningen**Bild 15**

- Stäng av dammsugaren, dra ut kontakten ur vägguttaget.
- Dra lätt i sladden och släpp den (sladden rullas upp automatiskt).
- Drar man ytterligare en gång i sladden aktiveras sladdbromsen igen, drar man lätt i sladden avaktiveras den.
- På dammsugare med elektronisk sladdvinda rullas sladden upp automatiskt när man drar ut kontakten ut vägguttaget.
- Om man inte vill att sladden ska rullas upp helt och hållet (t ex när man byter från ett vägguttag till ett annat), aktiverar man sladdbromsen genom att dra i sladden.

Bild 16

För att ställa undan/transportera dammsugaren kan man använda parkeringshjälpen på dammsugarens undersida. Ställ dammsugaren upprätt. Skjut in plasticskenan på golvmunstycket i spåret på dammsugarens undersida.

Byta filter**Byta filterpåsen MEGAFilt®SuperTEX****Bild 17**

- Om indikeringen för filterbyte tänds och lyser med ett jämnt och intensivt sken när munstycket är upplyft från golvet och den högsta sugeffekten är inställd, måste man byta filterpåse, även om den gamla inte är full.

I detta fall måste man byta filterpåse på grund av den typ av smuts som sugits upp.

- Öppna locket till dammutrymmet genom att föra låsspaken i pilens riktning.

Bild 18

Stäng filterpåsen MEGAFilt®SuperTEX genom att dra i förslutningsgreppet och ta ut den.

Bild 19

Lägg i den nya filterpåsen MEGAFilt®SuperTEX i hållaren och stäng locket till dammutrymmet.

- **Observera: Locket till dammutrymmet kan endast stängas om en filterpåse MEGAFilt®SuperTEX resp ett textilfilter lagts i.**

Om indikeringen för filterbyte fortfarande lyser efter filterbyte, kontrollera om munstycket, dammsugarröret eller -slangen är tilltäppt.

Rengöra motorskyddsfiltret

Rengör motorskyddsfiltret regelbundet genom att knacka rent eller tvätta ur det.

Bild 20

- Öppna locket till dammbehållaren (se bild 17).
- Dra ut motorskyddsfiltret i pilens riktning.
- Rengör motorskyddsfiltret genom att knacka ur det.
- Vid kraftig nedsmutsning ska motorskyddsfiltret tvättas ur. Låt därefter filtret torka i minst 24 timmar.
- Skjut in motorskyddsfiltret tills det snäpper fast efter rengöringen och stäng locket till dammbehållaren.

Byta HEPA-aktivtkolfilter

Bild 21

- Genom att trycka förslutningsgreppet i pilens riktning låser man upp och öppnar utblåsgallret.
- Lås upp och ta ut HEPA-aktivtkolfiltret genom att trycka förslutningsgreppet i pilens riktning.

Byta aktivtkolfilter

Om dammsugaren är utrustad med ett aktivtkolfilter, måste detta bytas ut årligen.

Bild 22

- Ta ut aktivtkolfiltret och släng det (kan slängas i hushållssoporna).
- Lägg i det nya aktivtkolfiltret.

HEPA-filter

Bild 23

Släng HEPA-filter och aktivtkolfilter i hushållssoporna.

HEPA-filtret ska bytas varje år

Efter dammsugning av fint damm (som t ex gips, cement, etc) ska man rengöra motorskyddsfiltret genom att knacka ur det och ev byta motorskyddsfiltret, HEPA- och aktivtkolfilter.

Bild 24

- Skjut in HEPA-aktivkolfiltret under de båda hållarskenorna och för den i pilens riktning tills det hakar i.
- Stäng utblåsgallret.

Skötsel och vård

Innan man rengör dammsugaren måste man stänga av den och dra ut kontakten ur vägguttaget.

Dammsugare och tillbehör delar av plast kan rengöras med vanligt plastrengöringsmedel.

- **Använd inte skurmedel, glasrengöringsmedel eller allrengöringsmedel.**
- **Sänk aldrig ner dammsugaren i vatten.**

Dammtrymmet kan vid behov dammsugas ur med en annan dammsugare eller rengöras med en torr dammtrasa / borste.

Med förbehåll för tekniska ändringar.

Extra tillbehör

Förpackning med utbytesfilter VZ52AFP2

Innehåll:

- 5 utbytesfilter MEGAfil®SuperTEX med förslutning
- 1 micro-hygienfilter

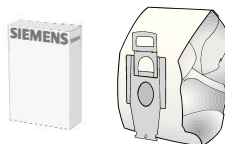

Typ P / Art-nr. 462587

Textilfilter (permanentfilter) VZ10TFP

Återanvändbart filter med kardborrförslutning.

- ! **Obs! Kombinera inte textilfilter och HEPA-filter, det förkortar livslängden på HEPA-filtret avsevärt.**



HEPA-filter (klass H12) VZ151HFB

Rekommenderas för allergiker. För extremt ren utblåsluft.

Bytes varje år (se bild 21, 23 och 24)

- ! **Obs! Kombinera inte textilfilter och HEPA-filter, det förkortar livslängden på HEPA-filtret avsevärt.**

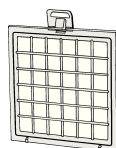

Aktivtkolfilter VZ190AFB

Extra tjock aktivtkolkudde. Förhindrar att obehaglig lukt uppstår under en lång tid. Bytes varje år. Kan endast användas i kombination med HEPA-filter (VZ151HFB) eller micro-hygienfilter. Vid användning av micro-hygienfilter ska man ta bort skumgummidelen ur filterramen (bild 22) och lägga i aktivtkolfiltret.

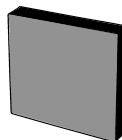

Observera!

Kombinationen "HEPA-filter" + "aktivtkolfilter" är **inte möjlig** i dammsugare med **motorskyddsgaller**.

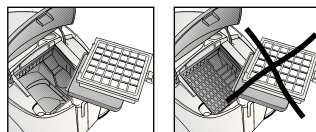

TURBO-UNIVERSAL®-borste VZ102TBB

Borstar och dammsuger samtidigt på mattor med kort lugg och heltäckningsmattor resp för alla golvytor. Särskilt effektiv för uppsugning av djurhår. Borstvalsen drivs av dammsugarens sugeffekt. Ingen elanslutning behövs.

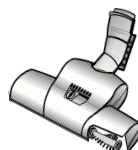

Golvmonestycke VZ082BD

Omställbart golvmonestycke för mattor och släta golv.



Reservdelar

Plyschplattor (1) kan vid behov erhållas via service.

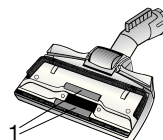

Plyschplattor (1): art-nr. 188565

Laitteen kuvaus

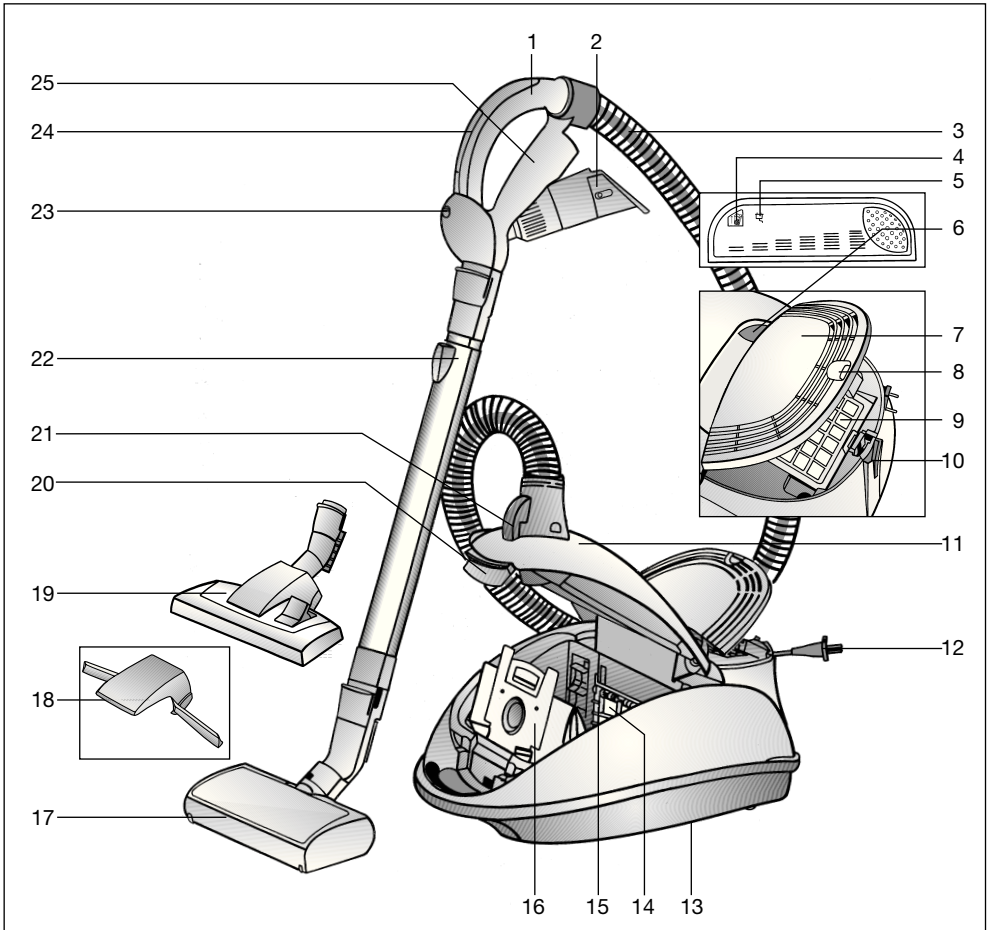

- | | |
|--|---|
| 1 Letkun kahva | 14 Moottorinsuojasuodatin |
| 2 Yhdistelmä-lisävaruste | 15 Suodattimen pidike |
| 3 Imuletku | 16 pölypussi MEGAFilt®Super TEX |
| 4 Suodattimen vaihdon ilmaisin | 17 Electromatic-harja irrotusholkilla |
| 5 Valmiuden ilmaisin | 18 Matonreunan nostin |
| 6 Käynnistys- ja sammutusnäppäin | 19 Lattia-/mattosuulake irrotusholkilla |
| 7 Ritilä | 20 Sulkuläppä |
| 8 Lukituslaatta | 21 Electromatic-harjan liitäntä |
| 9 HEPA-aktiivihillisuodatin | 22 Teleskooppiputki liukunäppäimellä ja irrotusholkilla |
| 10 Taukoteline sammutusautomatikkalla | 23 Electromatic-harjan käynnistys-/ sammutusnappi |
| 11 Pölypussisäiliön kansi | 24 Imutehon säädin |
| 12 Verkkoliitäntäjohto | 25 Lisävarusteteline |
| 13 Säilytysteline (laitteen alapuolella) | |

Säilytä käyttöohjeet.
Antaessasi pölynimurin kolmannelle osapuolelle, muista liittää käyttöohjeet mukaan.

Määräystenmukainen käyttö

Tämä pölynimuri on tarkoitettu ainoastaan kotikäyttöön.

Käytä pölynimuria näissä käyttöohjeissa annettujen ohjeiden mukaan.

Valmistaja ei vastaa mahdollisista vahingoista, jotka johtuvat ohjeidenvastaisesta käytöstä.

Noudata ehdottomasti seuraavia ohjeita!

Pölynimurin käyttö on sallittu ainoastaan:

- alkuperäisen pölypussin MEGAFilt®Super TEX
- alkuperäisten varaosien, lisätarvikkeiden tai erikoistarvikkeiden kanssa

Pölynimuri ei sovi:

- ihmisten tai eläinten imuroimiseen
- sillä ei voida imeä:
 - pieneliöitä
 - terveydelle vaarallisia, teräviä, kuumia tai hehkuvia aineita
 - kosteita tai nestemäisiä aineita.
 - helposti syttyviä tai räjähtäviä aineita ja kaasuja.

Turvaohjeet

Tämä pölynimuri vastaa tekniikan hyväksytyjä sääntöjä ja painettuja turvamääräyksiä.

Vahvistamme, että ne ovat yhdenmukaiset seuraavien eurooppalaisten direktiivien kanssa: 89/336/EWG (muutettu direktiivillä RL 91/263/EWG, 92/31/EWG ja 93/68/EWG). 73/23/EWG (muutettu direktiivillä 93/68/EWG).

- Liitä pölynimuri tyypikkilven mukaisesti ja ota se käyttöön.
- Älä koskaan imuroi ilman pölypussia MEGAFilt®Super TEX.
=> Laite voi vahingoittua!
- Anna lasten käyttää pölynimuria vain valvonnan alaisena.
- Vältä imuroimista kahvalla, suuttimilla ja putkella pään lähellä.
=> Loukkaantumisvaara!
- Älä käytä verkkoliitännäisjohtoa pölynimurin kantamiseen/ kuljetukseen.
- Vedä pitkäaikaisessa keskeytymättömässä käytössä verkkoliitännäisjohto kokonaan ulos.
- Älä vedä johdosta, vaan pistokkeesta, kun irrotat laitteen verkosta.
- Älä vedä verkkoliitännäisjohtoa terävien reunojen yli äläkä litistä sitä.
- Irrota pistoke seinästä ennen kuin suoritat imurin ja lisävarusteen puhdistus- ym. toimenpiteitä.
- Älä käytä viallista imuria. Häiriön ilmentyessä irrota verkkopistoke.
- Korjaukset ja varaosien vaihto on sallittu ainoastaan valtuutetulle huoltopalvelulle vaaratilanteiden välttämiseksi.
- Suojaa imuria kosteudelta ja lämmönlähteiltä.
- Sammuta laite, kun et imuroi.
- Käytöstäpoistetut laitteet tulee tehdä heti käyttökelvottomiksi ja hävittää määräystenmukaisesti.
- Turvallisuussyistä pölynimuri on varustettu ylikuumentumissuojalla. Jos tukkeutumia esiintyy ja laite kuumenee, se kytkeytyy automaattisesti pois päältä. Irrota pistoke ja varmista, ettei suutin, imuputki tai letku ole tukossa tai ettei suodatinta tarvitse vaihtaa.
Anna laitteen jäähtyä vähintään tunti häiriön korjauksen jälkeen. Sen jälkeen laite on taas käyttövalmis.

Ohjeita jätehuollosta

■ Pakkaus

Pakkaus suojaa pölynimuria vaurioilta kuljetuksen aikana.

Se on ympäristöystävällistä materiaalia ja se voidaan kierrättää.

Vie tarpeettomat pakkausmateriaalit asiaankuuluvaan kierrätyspisteeseen.

■ Vanha laite

Vanhat laitteet sisältävät monia arvokkaita materiaaleja.

Vie vanha laitteesi kauppiallesi tai kierrätyskeskukseen uudelleenkäytettäväksi.

Lisätietoja jätehuoltokysymyksissä saat kauppialtasi tai kunnastasi.

■ Muista

- Jos sulake palaa kerran kytkiessäsi laitteen päälle, se voi johtua siitä, että samaan virtapiiriin on liitetty muita sähkölaitteita samanaikaisesti.

Sulakkeen palaminen voidaan estää, jos säädät laitteen ennen päällekytkemistä pienimmälle teholle ja vasta sen jälkeen suuremmalle teholle.

Avaa kuvasivut!

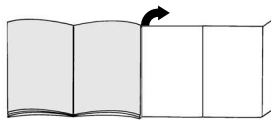

Käyttöönotto

Kuva 1

- Kiinnitä imuletkun istukka imuaukkoon. Huolehdi siitä, että pistokeosa imuletkun istukassa uppoaa laitteen pistorasiaan.
- Irrottaessasi imuletkun paina molemmista lukitusnokista ja vedä letku irti.

Kuva 2

Työnnä kahvaa teleskooppiputkeen kunnes se lukkiutuu.

Huolehdi siitä, että pistokeosa teleskooppiputkessa uppoaa vastaaviin rakoihin kahvassa.

Liitoksen irrottamiseksi paina irrotusholkista ja vedä kahva irti.

Kuva 3

- Laita matonreunan nostin suuttimeen.
- Lukitse matonreunan nostin painamalla sivusta.

Kuva 4

- Työnnä teleskooppiputkea lattiasulakkeen pidikkeeseen kunnes se lukkiutuu.
- Työnnä teleskooppiputkea Electromatic-harjan pidikkeeseen kunnes se lukkiutuu. Huolehdi siitä, että pistokeosa teleskooppiputkessa uppoaa Electromatic-harjan istukassa oleviin vastaaviin rakoihin. Pistokeosan lukkiutuessa syntyy sähköliitäntä pölynimuriin.

Liitoksen irrottamiseksi paina irrotusholkista ja vedä teleskooppiputki irti.

Kuva 5

Painamalla liukunäppäimestä nuolen suuntaan teleskooppiputki vapautuu ja voit säätää halutun pituuden.

Kuva 6

Tartu verkkojohtoon pistokkeesta, vedä haluttu määrä ulos ja pistä pistoke pistorasiaan.
=> Valmiuden ilmaisin palaa "sinisenä".

Kuva 7

Pölynimurin käynnistys ja sammutus tapahtuu painamalla käynnistys/sammutusnäppäimestä nuolen suuntaan.

Imutehon säätö**Kuva 8**

Siirtämällä imutehon säädintä nuolen suuntaan imutehoa voidaan suurentaa tai pienentää portaattomasti. Imutehon taso näkyy laitteessa olevista valodiodeista.

- Alin tehoalue:
herkkien materiaalien imurointi, esim. verhot.
- Keskimmäinen tehoalue:
päivittäiseen siivoukseen.
- Korkein tehoalue:
Karkeiden lattiapintojen siivoukseen, kovat lattiat ja pinttynyt lika.

Kuva 9

Jos liukukytkintä siirretään nuolen suuntaan, laite sammuu ja menee "Stand by"- toimintoon.
=>Alin tehoalue vilkkuu "sinisenä"
Siirtämällä liukukytkintä päinvastaiseen suuntaan laite kytkeytyy taas päälle.

Kuva 10



Imuroinnin aikana Electromatic-harja voidaan kytkeä päälle ja päältä kytkinnupista.

Imurointi

Olet hankkinut erittäin tehokkaan ja imevän laitteen.
Max. tehoa suositellaan vain erittäin likaantuneille matalanukkaisille mattolattioille ja koville lattiatpinnoille.

Lattia-/mattosuulake ja irrotusholkki**Kuva 11**

Lattiasuulakkeen säätö:

- Mattojen ja ja kokolattiamattojen imurointi => 
- Kovien lattioiden imurointi => 

Kuva 12

Vetäessäsi lattiasuulaketta takaisinpäin matonreuna nousee ja voit imuroida reunan alta.

Electromatic-harja

Ohjeita Electromatic-harjan käytöstä ja huollosta, katso oheiset käyttöohjeet.

Lisävarusteiden avulla imurointi**Kuva 13**

Irrota yhdistelmä-lisävaruste lisävarustetelineestä vetämällä nuolen suuntaan.

a) Rakosuutin

Rakojen ja kulmien imurointi.
Hankalien paikkojen imuroimiseen yhdistelmä-lisävarustetta voidaan pidentää vetämällä teleskooppimaista rakosuutinta 2 väliä.

- Vedä rakosuutinta molemmissa kohdissa niin paljon että kuulet sen lukkiutuvan.
- Avaamalla teleskooppilukituksen (paina nuolen suuntaan) rakosuutin voidaan taas työntää kokoon.

b) Huonekalusuutin

Huonekalujen, verhojen jne. imuroimiseen

c) Huonekaluharja

Ikkunan kehysten, kaappien, profiilien imuroimiseen

- Käännä huonekalusuutinta nuolen suuntaan.
- Käännettäessä nuolen suuntaan harjareunus tulee ulos.
- Ennen kuin yhdistelmä-lisävaruste laitetaan lisävarustetelineeseen, harjareunus täytyy kääntää sisään ja huonekalusuutin kääntää kiinni.

Kuva 14

Lyhyen imurointitauon aikana voit käyttää taukotelinettä laitteen takapuolella.

Työnnä muovipidike suuttimen istukassa laitteen takapuolella olevaan uraan.

Kytke laite ensin "Stand by"- toiminnolle (katso kuva 9).

Työn jälkeen**Kuva 15**

- Sammuta laite, irrota pistoke pistorasiasta.
- Vedä kevyesti johdosta ja päästä irti (johto kelaantuu automaattisesti).
- Vetämällä verkkojohdosta johtojarru aktivoituu uudestaan, lyhyt nykäisy verkkojohdosta pysäyttää johtojarrun.
- Laitteissa, joissa on elektroninen johdon kelaus, verkkojohto kelaantuu automaattisesti, kun se irrotetaan pistorasiasta.
- Jos et halua, että verkkojohto kelaantuu kokonaan (esim. pistorasiaa vaihdettaessa), johtojarru aktivoituu verkkojohdosta vedettäessä.

Kuva 16

Laitteen säilyttämiseen/kuljetukseen voit käyttää laitteen alapuolella olevaa säilytystelinettä. Laita laite pystyasentoon. Työnnä lattiasuulakkeessa oleva muovipidike laitteen alapuolella olevaan uraan.

Suodattimen vaihto**Pölypussin MEGAFilt®SuperTEX vaihto****Kuva 17**

- jos suodattimen vaihdon ilmainen palaa intensiivisesti ja tasaisesti kun suutin on nostettu lattiasta ja imutehon säätö on täydellä teholla pölypussin vaihto, vaikka se ei vielä ole ihan täynnä. Tässä tapauksessa pölyn laji tekee vaihdon tarpeelliseksi.
- Avaa pölypussisäiliön kansi nostamalla lukituksesta nuolen suuntaan.

Kuva 18

Sulje MEGAFilt®SuperTEX pölypussi vetämällä lukituslaatasta ja ota se pois.

Kuva 19

Laita uusi MEGAFilt®SuperTEX pölypussi pidikkeeseen ja sulje pölypussisäiliön kansi.

- **Huomio: Pölypussisäiliön kansi sulkeutuu vain, jos MEGAFilt®SuperTEX pölypussi tai kangassuodatin on paikallaan.**

Jos suodattimen vaihdon ilmainen palaa vielä suodatinpussin vaihdon jälkeen, tarkasta, onko suutin, putki tai imuletku tukossa.

Moottorinsuojasuodattimen puhdistus

Moottorinsuojasuodatin tulisi puhdistaa säännöllisin väliajoin ravistamalla tai pesemällä!

Kuva 20

- Avaa pölypussisäiliön kansi (katso kuva 16).
- Kierrä moottorinsuojasuodatin irti nuolen suuntaan.
- Puhdista moottorinsuojasuodatin ravistamalla.
- Jos moottorinsuojasuodatin on erittäin likainen, se tulisi puhdistaa pesemällä. Anna suodattimen kuivua vähintään 24 tuntia.

- Puhdistuksen jälkeen, työnnä moottorinsuojasuodatin laitteeseen kiinnityskohtaan asti ja sulje pölypussisäiliön kansi.

Hepa-aktiivihiiisuodattimen vaihto

Kuva 21

- Painamalla lukituslaatasta nuolen suuntaan ritilä irtoa ja avautuu.
- Irrota Hepa-aktiivihiiisuodatin painamalla lukituslaatasta nuolen suuntaan ja ota se pois.

Aktiivihiiisuodattimen vaihto

Jos laitteesasi on aktiivihiiisuodatin, se täytyy vaihtaa kerran vuodessa.

Kuva 22

- Ota aktiivihiiisuodatin ja hävitä se kotitalousjätteiden mukana.
- Laita uusi aktiivihiiisuodatin paikalleen.

Hepa-suodatin

Kuva 23

Hävitä Hepa-suodatin ja aktiivihiiisuodatin kotitalousjätteiden mukana.

Vaihda Hepa-suodatin kerran vuodessa

Kun olet imuroinut hienoja pölyhiukkasia (kuten esim. kipsi, sementti jne.), puhdistaa moottorinsuojasuodatin ravistamalla sitä tai vaihda moottorinsuojasuodatin, Hepa- ja aktiivihiiisuodatin tarvittaessa.

Kuva 24

- Työnnä Hepa-aktiivihiiisuodatin molempien pidikkeiden alle ja käännä sitä nuolen suuntaan kunnes se lukkiutuu.
- Sulje ritilä.

Hoito

Ennen pölynimurin jokaista puhdistusta sen täytyy olla pois päältä ja pistoke pois seinästä.

Pölynimuria ja lisätarvikkeita voidaan hoitaa tavallisilla muovinpuhdistusaineilla.

Älä käytä mitään hankausaineita, lasin- tai yleispuhdistusaineita.

Älä koskaan upota pölynimuria veteen.

Pölypussisäiliö voidaan tarvittaessa imuroida toisella pölynimurilla tai puhdistaa yksinkertaisesti kuivalla pölyrätillä / pölyharjalla.

Erikoisvarusteet

Vaihtosuodatinpakkaus VZ52AFP2

Sisältö:

5 vaihtosuodatinta MEGAFilt®SuperTEX sulkimella
1 mikrohygieniasuodatin

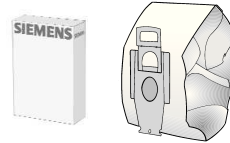

Tyyppi P / til.nro 462587

Kangassuodatin (kestosuodatin) VZ10TFP

Uudelleenkäytettävä suodatin tarrasulkimella.

- **Huomio: Kangassuodattimen ja HEPA-suodattimen yhdistelmää**
- **tulisi välttää, koska se lyhentää huomattavasti HEPA- suodattimen käyttöikää.**



HEPA-suodatin (luokka H12) VZ151HFB

Suosittelaaan allergikoille. Erittäin puhdas poistoilma.

Vaihdettava vuosittain (katso kuvat 21, 23 ja 24)

- **Huomio: Kangassuodattimen ja HEPA-suodattimen yhdistelmää**
- **tulisi välttää, koska se lyhentää huomattavasti HEPA- suodattimen käyttöikää.**

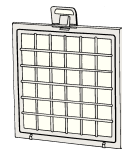

Aktiivihiiisuodatin VZ190AFB

Erittäin paksu aktiivihiiilityyny. Estää pitkään häiritsevät hajut. Vaihdettava vuosittain. Vain yhdessä HEPA-suodattimen (VZ151HFB) tai mikrohygieniasuodattimen kanssa. Käytettäessä mikrohygieniasuodattimen kanssa, poista vaahtomuovi suodattimen kehyksestä (kuva 22) ja laita aktiivihiiisuodatin paikalleen.

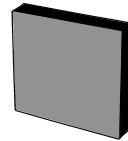

Muista!

Yhdistelmä "Hepa-suodatin" + "aktiivihiiisuodatin" **ei ole mahdollinen** laitteissa, joissa on moottorin suojaritilä.

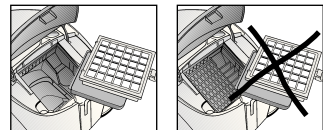

TURBO-UNIVERSAL®-harja VZ102TBB

Lyhytnukkaisten mattojen ja kokolattiamattojen harjaus ja imurointi yhdellä kertaa tai kaikille pinnoille. Sopii erityisesti eläinten karvojen imurointiin. Harjatelan pyörintä tapahtuu pölynimurin imuvirran avulla. Sähköliitäntää ei tarvita.

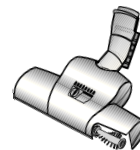

Lattiasuulake VZ082BD

Lattiasuulake, sopii matoille ja tasaisille pinnoille.



Varaosat

lankojen nostin (1) voidaan tilata asiakaspalvelusta tarvittaessa.

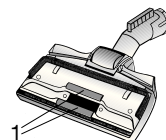

lankojen nostin (1): tilausno 188565

Descripción de los aparatos

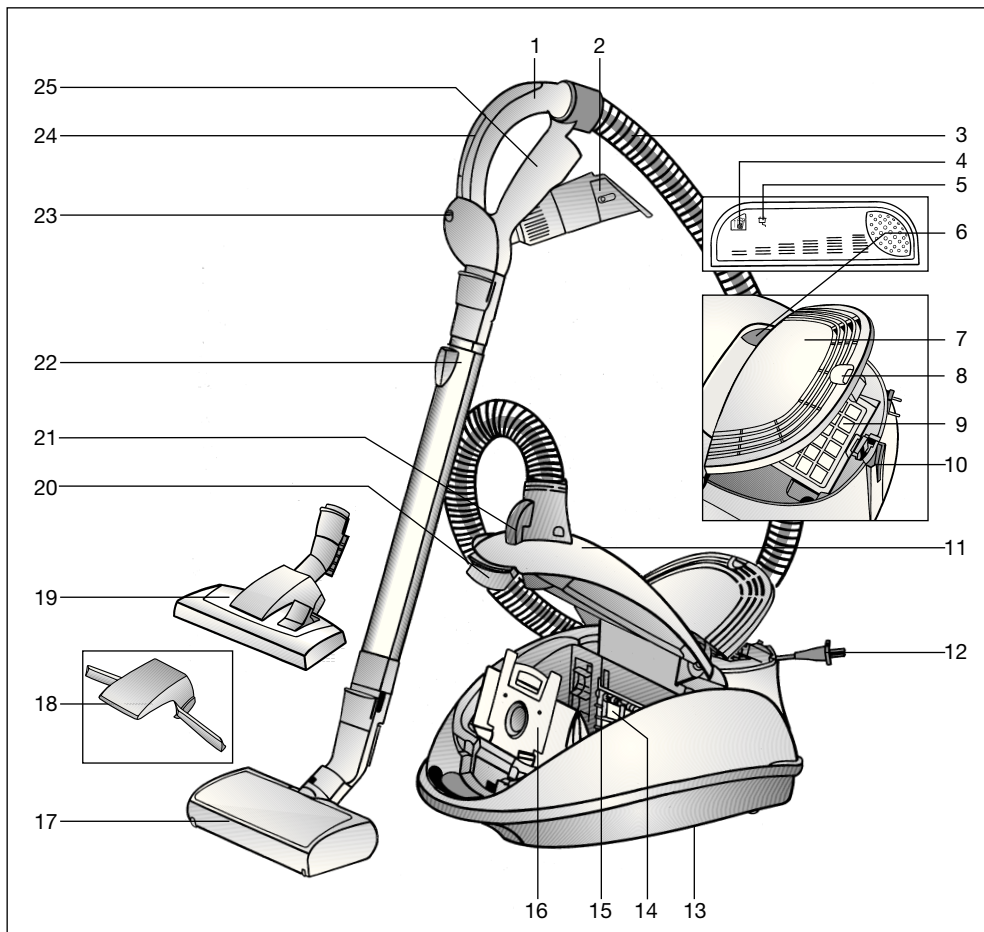

- | | |
|---|---|
| 1 Empuñadura del tubo | 14 Filtro protector del motor |
| 2 Accesorios combinados | 15 Sujeción del filtro |
| 3 Tubo flexible de aspiración | 16 Bolsa filtrante MEGAfil® Super TEX |
| 4 Indicador de cambio de filtro | 17 Cepillo Electromatic con casquillo de desbloqueo |
| 5 Indicador de funcionamiento | 18 Levanta-alfombras |
| 6 Tecla de conexión y desconexión | 19 Cepillo universal con dos posiciones con casquillo de desbloqueo |
| 7 Rejilla de salida | 20 Palanca de cierre |
| 8 Lengüeta de cierre | 21 Conexión para el cepillo Electromatic |
| 9 Filtro de carbón activado HEPA | 22 Tubo telescópico con tecla desplazable y casquillo de desbloqueo |
| 10 Soporte para el tubo con función de desconexión automática | 23 Botón de conexión y desconexión para el cepillo Electromatic |
| 11 Tapa del compartimento colector del polvo | 24 Regulador de la potencia de aspiración |
| 12 Cable de alimentación de red | 25 Porta accesorios |
| 13 Soporte para el tubo en posición vertical (en la parte inferior del aparato) | |

Conservar las instrucciones de uso.
En caso de entregar el aspirador a una tercera persona, adjuntar las instrucciones de uso.

Uso de acuerdo con las especificaciones

Este aspirador sólo está indicado para uso doméstico y no para aplicaciones industriales. Usar este aspirador exclusivamente de acuerdo con las indicaciones descritas en estas instrucciones de uso.

El fabricante no se responsabiliza de los posibles daños causados por un uso que no se ajuste a las especificaciones o por un manejo erróneo.

¡Observar, por tanto, los siguientes consejos y advertencias con detenimiento!

El aspirador deberá usarse sólo con:

- Bolsa para polvo original MEGAfilt®Super TEX
- Piezas de repuesto, accesorios o accesorios opcionales originales

El aspirador no es apropiado para:

- aplicar sobre personas o animales
- aspirar:
 - microorganismos.
 - sustancias calientes, incandescentes, cortantes o nocivas para la salud.
 - sustancias húmedas o líquidos
 - sustancias y gases muy inflamables o explosivos.

Consejos y advertencias de seguridad

Este aspirador cumple las reglas reconocidas de la técnica y las correspondientes normas y disposiciones de seguridad.

Confirmamos el cumplimiento de las siguientes directrices europeas: 89/336/CEE (modificada por 91/263/CEE, 92/31/CEE y 93/68/CEE). 73/23/CEE (modificada por 93/68/CEE).

- Conectar el aspirador de polvo sólo según lo indicado en la placa de características y ponerlo en marcha.
- No aspirar nunca sin la bolsa para polvo MEGAfilt®Super TEX.
=> El aparato puede estropearse.
- No permitir que los niños usen el aspirador si no están bajo la supervisión de un adulto.
- Evitar aspirar con la empuñadura, la boquilla y el tubo cerca de la cabeza.
=> Existe peligro de lesiones
- No usar el cable de alimentación de red para llevar/transportar el aspirador.
- En caso de un funcionamiento continuo de varias horas, extraer completamente el cable de alimentación de red.
- No tirar del cable de alimentación, sino del enchufe para desconectarlo de la red.
- No colocar el cable de alimentación encima de bordes afilados ni aplastarlo.
- Extraer el enchufe de conexión a la red antes de efectuar cualquier arreglo en el aspirador o sus accesorios.
- No poner en marcha el aspirador si presenta algún desperfecto. En caso de haberlo, desenchufar el aparato.
- Para evitar riesgos, las reparaciones y el cambio de piezas del aspirador sólo debe ser llevado a cabo por el servicio de asistencia técnica autorizado.
- Proteger el aspirador de la humedad y las fuentes de calor.
- Desconectar el aparato cuando no se use.
- Inutilizar inmediatamente los aparatos usados para poderlos eliminar según la normativa.
- Por razones de seguridad, el aspirador está equipado con un dispositivo de protección contra sobrecalentamiento. Si se produce un bloqueo y el aparato se calienta demasiado, se desconectará automáticamente. Extraer el enchufe de conexión a la red y comprobar si la boquilla, el tubo de aspiración o el tubo flexible están atascados, o cambiar el filtro si fuera necesario.
Una vez eliminado el fallo, dejar que el aparato se enfríe al menos durante 1 hora. Después el aparato estará otra vez listo para funcionar.

Indicaciones para eliminar el material de embalaje

■ Embalaje

El embalaje protege el aspirador de posibles desperfectos durante el transporte.

Éste está compuesto por materiales no contaminantes y, por tanto, reciclables.

Entregar los materiales de embalaje que ya no se necesiten en los centros de recogida para el sistema de reciclaje "punto verde".

■ Aparatos usados

Los aparatos usados contienen aún muchos materiales valiosos.

Entregar por dicho motivo los aparatos usados en el comercio habitual o en el centro de reciclaje para su reaprovechamiento.

Para obtener información sobre los diferentes modos de eliminación actuales, dirigirse al comercio habitual o a la administración municipal.

■ Observaciones

- Si el fusible se activa al conectar el aparato, puede deberse a que hay otros aparatos conectados con un valor de conexión alto en el mismo circuito eléctrico.

La activación del fusible puede evitarse ajustando el nivel más bajo de potencia antes de conectar el aparato, aumentándolo luego.

¡Abrir los desplegables laterales!

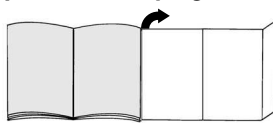

Puesta en marcha

Figura 1

- a) Encastrar el racor del tubo flexible en la abertura de aspiración.

Al hacerlo, deberá observarse que la pieza de enchufe del racor del tubo flexible de aspiración entra en la toma de corriente del aparato.

- b) Para quitar el tubo flexible de aspiración, presionar las dos lengüetas de retención y extraer el tubo.

Figura 2

Introducir la empuñadura en el tubo telescópico hasta que quede enclavada.

Al hacerlo, deberá tenerse en cuenta que la pieza de empalme del tubo telescópico se inserta en el hueco correspondiente de la empuñadura.

Para separarlos, presionar el casquillo de desbloqueo y extraer la empuñadura.

Figura 3

- Fijar el levanta-alfombras en la boquilla.
- Encajar el levanta-alfombras ejerciendo presión en el lateral.

Figura 4

- a) Introducir el tubo telescópico en el racor de la boquilla universal hasta que quede enclavado.

- b) Introducir el tubo telescópico en el racor del cepillo Electromatic hasta que quede enclavado.

Al hacerlo, deberá tenerse en cuenta que la pieza de empalme del tubo telescópico se inserta en el hueco correspondiente del cepillo Electromatic.

Al enclavar la pieza de empalme, se establece el contacto eléctrico con el aspirador.

Para separarlos, presionar el casquillo de desbloqueo y extraer el tubo telescópico.

Figura 5

Desbloquear el tubo telescópico presionando la tecla desplazable en la dirección de la flecha y ajustar la longitud deseada.

Figura 6

Coger el cable de alimentación de red por el enchufe, estirar hasta alcanzar la longitud deseada y conectarlo.

=> El indicador de funcionamiento se ilumina de "azul".

Figura 7

Conectar o desconectar el aspirador de polvo accionando la tecla de conexión / desconexión en la dirección de la flecha.

Regulación de la potencia de aspiración

Figura 8

Al accionar el regulador de la potencia de aspiración en la dirección de la flecha, el rendimiento de aspiración puede aumentarse o reducirse progresivamente.

El nivel de rendimiento de aspiración se indica iluminando los LED del aparato.

- Gama de potencia baja:
Para aspirar sobre materiales delicados p, ej. cortinas.
- Gama de potencia media:
Para la limpieza diaria con suciedad escasa.
- Gama de potencia alta:
Para la limpieza de revestimientos de suelos robustos, suelos resistentes y con suciedad rebelde.

Figura 9

Al enclavar el botón desplazable de conexión en la dirección de la flecha, el aparato se desconecta y pasa a la función "Stand by".

=> El nivel de potencia más bajo parpadea en "azul".

Al accionar el botón desplazable de conexión en dirección contraria, el aparato volverá a conectarse.

Figura 10

Durante el aspirado, el cepillo Electromatic puede conectarse y desconectarse pulsando el botón de conexión.

Aspirado

El aparato adquirido es un aparato de alta potencia y gran capacidad de aspiración. Por lo tanto, el ajuste de potencia máxima es sólo recomendable cuando se trata de moquetas de pelo corto o suelos resistentes con mucha suciedad.

Boquilla universal con levanta-alfombras y casquillo de desbloqueo

Figura 11

Ajustar la boquilla universal:



- Para aspirar en alfombras y moquetas => 
- Para aspirar en suelos resistentes => 

Figura 12

Al llevar hacia atrás la boquilla universal, ésta levanta la alfombra facilitando así la limpieza debajo del borde de la alfombra.

Cepillo Electromatic

Para los Consejos y advertencias sobre el uso y el mantenimiento del cepillo Electromatic, ver las instrucciones de uso adjuntas.

Aspirado con accesorios

Figura 13

Extraer los accesorios combinados del porta-accesorios tirando de ellos en la dirección de la flecha.

a) Boquilla larga

Para aspirar en juntas y rincones. Para los lugares de difícil acceso puede alargarse el accesorio combinado extendiendo la boquilla larga a modo de telescopio con dos posiciones.

- Para ambas posiciones debe extenderse la boquilla larga hasta que se enclave audiblemente.
- Al soltar los cierres telescópicos (pulsar en la dirección de la flecha), la boquilla larga puede volver a introducirse.

b) Boquilla para tapicería

Para aspirar en muebles tapizados, cortinas, etc.

c) Pincel de muebles

Para aspirar en marcos de ventanas, armarios, perfiles, etc.

- Plegar la boquilla para tapicería en la dirección de la flecha.
- La corona de cerdas se extiende girándola en la dirección de la flecha.
- **Antes de colocar los accesorios combinados en el portaaccesorios deberá enroscarse de nuevo la corona de cerdas y cerrarse la boquilla para tapicería.**

Figura 14

En las pausas cortas mientras se está pasando el aspirador puede utilizarse el soporte para el tubo en la parte posterior del aparato.

Introducir la pieza estriada de plástico del racor de la boquilla en la entalladura que hay en la parte posterior del aparato.

Conectar antes el aparato en la función "Stand by" (ver figura 9).

Tras el trabajo

Figura 15

- Desconectar el aparato, extraer el enchufe de conexión a la red de la toma de corriente.
- Tirar ligeramente del cable de alimentación de red y soltarlo (el cable se enrolla automáticamente).
- Al tirar nuevamente del cable de alimentación de red se vuelve a activar el freno del cable, y para desactivarlo se efectúa un leve tirón.
- En los aparatos que disponen de tambor de cable de activación electrónica, el cable de alimentación de red se enrolla automáticamente al extraer el enchufe de conexión de toma de corriente.
- Si no se desea que el cable de alimentación de red se enrolle por completo (p.ej. al cambiar de enchufe), active el freno tirando del cable de alimentación de red.

Figura 16

Para guardar / transportar el aparato puede utilizarse el soporte situado en la parte inferior del aparato. Colocar el aparato en posición vertical.

Introducir la pieza estriada de plástico de la boquilla universal en la entalladura que hay en la parte inferior del aparato.

Cambio del filtro

Cambio de la bolsa filtrante MEGAfil®SuperTEX

Figura 17

- Si el indicador de cambio de filtro se ilumina de forma intensa y constante cuando la boquilla no está en contacto con el suelo y la potencia de aspiración está en posición máxima, es necesario cambiar la bolsa filtrante, aun cuando no esté completamente llena. En este caso, el cambio depende del tipo de material aspirado.
- Abrir la tapa del compartimento colector de polvo accionando la palanca de cierre en la dirección de la flecha.

Figura 18

Cerrar la bolsa filtrante MEGAfil®SuperTEX tirando de la lengüeta de cierre y extraerla.

Figura 19

Colocar una nueva bolsa filtrante MEGAfil®plus en el soporte y cerrar la tapa del compartimento colector de polvo.

Atención: La tapa del compartimento colector de polvo se cierra únicamente si la bolsa filtrante MEGAfil®SuperTEX, el filtro textil están colocados.

Si el indicador de cambio de filtro sigue iluminado tras haber cambiado la bolsa filtrante, comprobar que la boquilla, el tubo o el tubo flexible de aspiración no estén obstruidos.

Limpiar el filtro protector del motor

El filtro protector del motor debe limpiarse en intervalos regulares golpeándolo ligeramente o lavándolo.

Figura 20

- Abrir la tapa del compartimento colector de polvo (ver figura 17).
- Retirar el filtro protector del motor en la dirección de la flecha.
- Limpiar el filtro protector del motor golpeándolo ligeramente.
- Lavar el filtro si éste presenta una gran cantidad de suciedad.
A continuación, dejar secar el filtro durante un mínimo de 24 horas.
- Tras la limpieza, encajar el filtro protector del motor en el aparato hasta el punto de retención y cerrar la tapa del compartimento general.

Cambiar el filtro de carbón activado Hepa

Figura 21

- Desbloquear y abrir la rejilla de salida presionando la lengüeta de cierre en la dirección de la flecha.
- Desbloquear el filtro de carbón activado Hepa presionando la lengüeta de cierre en la dirección de la flecha y extraerlo.

Cambiar el filtro de carbón activado

Si el aparato está equipado con un filtro de carbón activado, éste tendrá que cambiarse anualmente

Figura 22

- Sacar el filtro de carbón activado y eliminarlo con la basura doméstica.
- Colocar un filtro de carbón activado nuevo.

Filtro Hepa

Figura 23

Tirar el filtro Hepa y el filtro de carbón activado a la basura doméstica.

Cambiar anualmente el filtro Hepa

Cuando se hayan aspirado partículas de polvo muy finas (como puede ser yeso, cemento, etc.), limpiar el filtro protector del motor sacudiéndolo; en caso necesario, cambiar el filtro protector del motor, el filtro Hepa y el filtro de carbón activado.

Figura 24

- Introducir el filtro de carbón activado debajo de las dos piezas de sujeción y bajarlo en la dirección de la flecha hasta que quede enclavado.
- Cerrar la rejilla de salida.

Cuidados

Antes de cada limpieza, debe desconectarse el aspirador y extraerse el enchufe.

El aspirador y los accesorios de plástico pueden limpiarse con un limpiador de plásticos convencional.

■ No usar limpiadores con agentes

- abrasivos, ni limpiacristales o limpiadores multiusos.

No sumergir el aspirador en el agua.

De ser necesario se puede limpiar el compartimento colector de polvo con un segundo aspirador, o simplemente con un paño seco o un pincel para el polvo.

Accesorios opcionales

Paquete de filtros de repuesto VZ52AFP2

Contenido:

- 5 filtros de repuesto MEGAFilt®SuperTEX con cierre
- 1 microfiltro higiénico

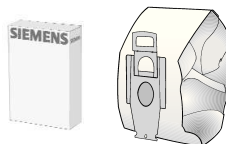

Tipo P / N° identificación 462587

Filtro textil (filtro permanente) VZ10TFP

Filtro reutilizable con cierre velcro.

- ⚠ **Atención: debe evitarse la combinación entre filtro textil y filtro HEPA,**
- **ya que de lo contrario la vida útil del filtro HEPA se reduce considerablemente.**



Filtro HEPA (clase H12) VZ151HFB

Recomendado para alérgicos. Para un aire de salida extremadamente limpio. Cambiar anualmente (ver figuras 21, 23 y 24)

- ⚠ **Atención: debe evitarse la combinación entre filtro textil y filtro HEPA,**
- **ya que de lo contrario la vida útil del filtro HEPA se reduce considerablemente.**

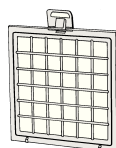

Filtro de carbón activado VZ190AFB

Almohadilla de carbón activado muy gruesa. Evita olores molestos durante mucho tiempo. Cambiar anualmente. Sólo se puede utilizar junto con el filtro HEPA (VZ151HFB) o el microfiltro higiénico. Si se utiliza con microfiltro higiénico, retirar el plástico celular del marco del filtro (figura 22) y colocar el filtro de carbón activado.

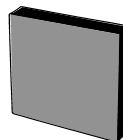

Observaciones

La combinación de "filtro Hepa" + "filtro de carbón activado" **no se admite** en aparatos con rejilla protectora del motor.

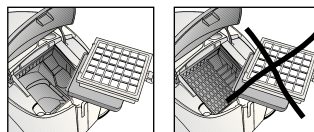

Cepillo TURBO-UNIVERSAL® VZ102TBB

Cepillar y aspirar en una sola pasada alfombras y moquetas de pelo corto, y para cualquier tipo de revestimientos del suelo. Especialmente apropiado para aspirar pelo de animales. El rodillo del cepillo se acciona por medio de la corriente de aspiración del aspirador. No precisa conexión eléctrica.

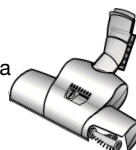

Boquilla universal VZ082BD

Boquilla universal con dos posiciones, indicada para alfombras y suelos lisos.



Piezas de repuesto

El **recogehilos (1)** puede adquirirse en caso necesario a través del servicio de asistencia técnica.

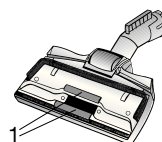

Recogehilos (1): núm. de identificación 188565

Descrição do aparelho

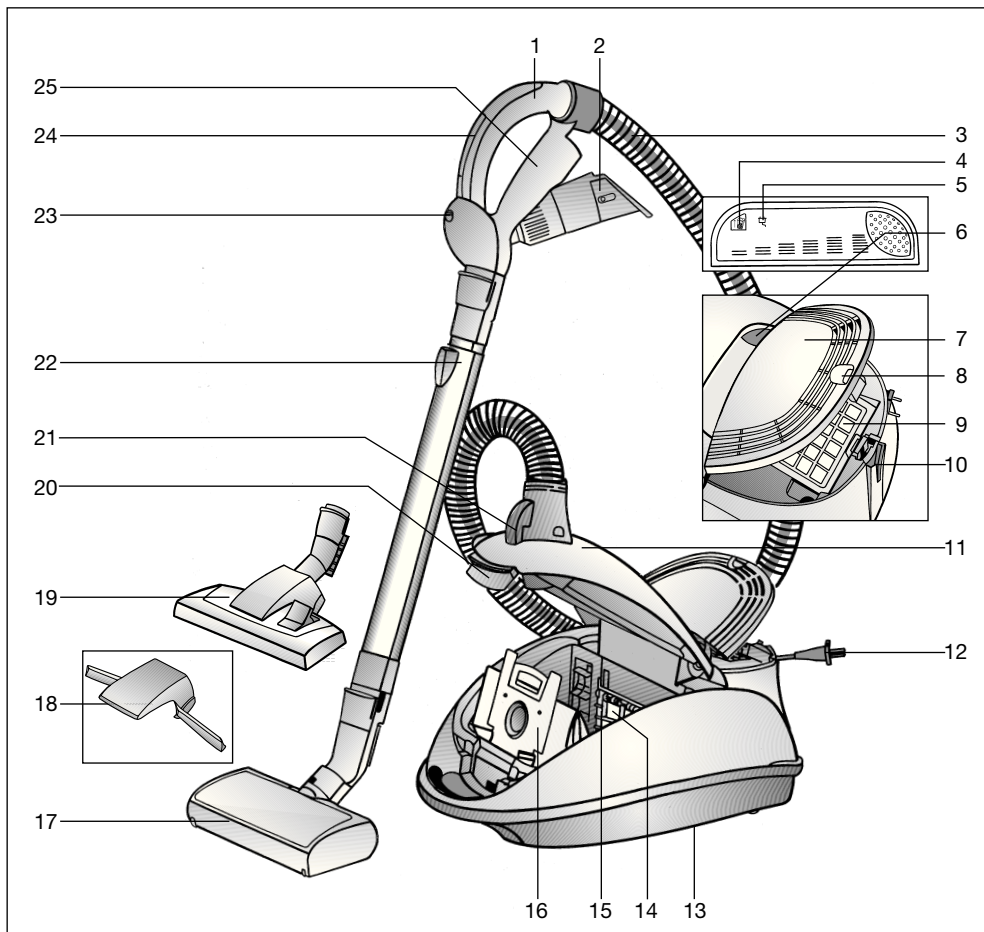

- | | |
|---|--|
| 1 Pega do tubo flexível | 14 Filtro de protecção do motor |
| 2 Acessório combinado | 15 Porta-filtro |
| 3 Tubo flexível de aspiração | 16 saco de filtro MEGAFILIT® Super TEX |
| 4 Grelha de saída do ar | 17 Escova Electromatic com manga de desbloqueio |
| 5 Luz-piloto de stand-by | 18 Bocal permutável com levanta-tapetes |
| 6 Botão para ligar e desligar o aspirador | 19 Bocal permutável com levanta-tapetes e manga de desbloqueio |
| 7 Luz-piloto de stand-by | 20 Alavanca de fecho |
| 8 Lingueta de fecho | 21 Conexão para a escova Electromatic |
| 9 filtro de carvão activo/HEPA | 22 Tubo telescópico com botão corrediço e manga de desbloqueio |
| 10 Dispositivo auxiliar de repouso com sistema de desligamento automático | 23 Botão para ligar/desligar a escova Electromatic |
| 11 Tampa do compartimento do saco do pó | 24 Regulador da potência de sucção |
| 12 Cabo de alimentação | 25 Porta-acessórios |
| 13 Dispositivo auxiliar de arrumação (na parte de baixo do aparelho) | |

Por favor, guarde o manual de instruções e junte-o ao aparelho sempre que o entregar a terceiros.

Utilização indevida

Este aspirador destina-se exclusivamente a uso doméstico, não devendo ser utilizado para fins industriais.

Utilize o aspirador unicamente segundo as indicações do presente manual de instruções.

O fabricante não se responsabiliza por eventuais danos causados por uma utilização indevida ou erros de manuseamento.

Por isso, tenha em atenção as seguintes recomendações!

O aspirador só pode ser utilizado com:

- sacos originais MEGAfilit®Super TEX
- peças sobresselentes e acessórios originais

O aspirador não é indicado para:

- limpar pessoas ou animais
- aspirar:
 - pequenos animais.
 - substâncias nocivas para a saúde, objectos pontiagudos, substâncias quentes ou incandescentes.
 - substâncias húmidas ou líquidas.
 - substâncias e gases facilmente inflamáveis ou explosivos.

Indicações de segurança

Este aspirador está em conformidade com as regras técnicas reconhecidas e cumpre as disposições de segurança aplicáveis.

O fabricante certifica a conformidade com as seguintes directivas comunitárias: 89/336/CEE (alterada pelas directivas 91/263/CEE, 92/31/CEE e 93/68/CEE) e 73/23/CEE (alterada pela directiva 93/68/CEE).

- O aspirador só deverá ser ligado à corrente e colocado em funcionamento segundo as indicações que constam da placa de características.

- Nunca aspirar sem o saco MEGAfilit®Super TEX.
=> o aparelho pode ser danificado!
- Não autorize as crianças a utilizar o aspirador sem a presença de um adulto.
- Evite aspirar com a pega, os bocais e o tubo em zonas próximas da cabeça.
=> Corre o perigo de se ferir!
- Não utilize o cabo de alimentação para transportar o aspirador.
- Se pretender utilizar o aspirador durante várias horas seguidas, puxe o cabo de alimentação totalmente para fora.
- Para desligar o aspirador da corrente, não puxe pelo cabo de alimentação, mas sim pela ficha.
- Não deverá entalar o cabo de alimentação nem passá-lo sobre arestas vivas.
- Antes de efectuar quaisquer trabalhos no aspirador e acessórios desligue sempre a ficha da tomada.
- Se o aspirador estiver danificado, não o coloque em funcionamento. Em caso de avaria, desligue a ficha da tomada.
- Para evitar a ocorrência de danos, as reparações e a substituição de peças sobresselentes no aspirador só podem ser efectuadas pelo serviço a clientes autorizado.
- Mantenha o aspirador afastado de fontes de humidade e de calor.
- Desligue o aparelho quando não estiver a aspirar.
- No final de vida útil do aparelho deverá dar-lhe um destino adequado, a fim de poder ser eliminado de acordo com as normas em vigor.
- Por motivos de segurança, o aspirador dispõe de um dispositivo de protecção contra sobreaquecimento. Se o aspirador entupir e aquecer demasiado, ele desligar-se-á automaticamente. Desligue a ficha da tomada e verifique se os bocais, o tubo de aspiração ou o tubo flexível estão entupidos ou se o filtro precisa de ser mudado. Depois de resolvido o problema, deixe o aspirador arrefecer durante, pelo menos, 1 hora. Depois deste intervalo, o aparelho pode ser novamente utilizado.

Indicações relativas à eliminação

■ Embalagem

A embalagem protege o aspirador contra danos durante o transporte.

Ela é feita de materiais amigos do ambiente, sendo, por isso, reciclável.

Separe e coloque as embalagens usadas no ecoponto.

■ Aparelhos usados

Os aparelhos usados contêm frequentemente materiais valiosos.

Por isso, se possível, entregue o seu aparelho usado ao seu comerciante ou no ecocentro para ser valorizado.

Solicite informações actualizadas sobre o destino a dar aos aparelhos usados junto do seu comerciante ou na sua câmara municipal.

■ Atenção

- No caso de o disjuntor disparar ao ligar o aspirador, tal poderá dever-se ao facto de, no mesmo circuito eléctrico, estarem simultaneamente ligados outros electrodomésticos com elevada potência de ligação.

Para evitar que o disjuntor dispare, antes de ligar o aparelho, seleccione a potência mais baixa e, só depois, uma potência mais alta.

Desdobre, por favor, as páginas com figuras!

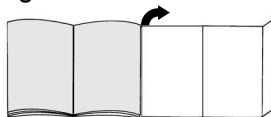

Colocação em funcionamento

Figura 1

- Encaixe a tubuladura do tubo flexível de aspiração na abertura. Certifique-se que o conector da tubuladura do tubo flexível de aspiração é correctamente inserido na tomada do aspirador.
- Para retirar o tubo flexível de aspiração, pressione os dois botões de encaixe laterais e puxe o tubo flexível.

Figura 2

Empurre a pega no tubo telescópico até a mesma encaixar. Certifique-se que o conector do tubo telescópico é correctamente inserido na respectiva reentrância da pega. Para desencaixar, prima a manga de desbloqueio e retire a pega.

Figura 3

- Assente o levanta-tapetes no bocal.
- Encaixe o levanta-tapetes exercendo sobre este uma pressão lateral.

Figura 4

- Empurre o tubo telescópico na tubuladura do bocal até o mesmo encaixar.
- Empurre o tubo telescópico na tubuladura da escova Electromatic até o mesmo encaixar. Certifique-se que o conector do tubo telescópico é correctamente inserido na respectiva reentrância da tubuladura da escova Electromatic. O encaixe do conector estabelece a ligação eléctrica com o aspirador.

Para desencaixar, prima a manga de desbloqueio e retire o tubo telescópico.

Figura 5

Empurrando o botão correção na sentido da seta, desbloqueie o tubo telescópico e ajuste o comprimento desejado.

Figura 6

Pegue no cabo de alimentação pela ficha, puxe-o para fora até ao comprimento desejado e ligue a ficha à tomada.

=> Luz-piloto de stand-by acende de cor "azul".

Figura 7

Ligue/desligue o aspirador, premindo o botão para ligar e desligar o aspirador no sentido da seta.

Regulação da potência de sucção

Figura 8

Actuando o regulador da potência de sucção no sentido da seta, pode aumentar ou reduzir, de forma contínua, a potência de sucção.

O nível da potência de sucção é indicado através da iluminação dos LEDs no aspirador.

- Gama de baixa potência: adequada para aspirar materiais delicados como, por ex., cortinados.
- Gama de potência média: adequada para a limpeza diária, não havendo muita sujidade.
- Gama de potência elevada: para a limpeza de revestimentos de pavimentos resistentes, soalhos rijos e no caso de haver muita sujidade.

Figura 9

Ao deslizar-se o interruptor de deslize no sentido da seta, o aspirador desliga, ficando em stand-by.

=> o indicador do nível de potência mínimo pisca de cor "azul"

Ao deslizar-se o interruptor de deslize no sentido contrário, o aspirador liga de novo.

Figura 10

Durante a aspiração, a escova Electromatic pode ser ligada/desligada actuando o interruptor.

Aspirar

Adquiriu um aspirador de elevado poder de sucção e potência.

Recomenda-se a utilização da máxima potência apenas com alcatifas de pêlo curto ou soalhos rijos muito sujos.

Bocal com levanta-tapetes e manga de desbloqueio

Figura 11

Ajustar o bocal:



- para aspirar tapetes e alcatifas => 
- para aspirar soalhos rijos => 

Figura 12

Ao puxar-se o bocal para trás, o tapete é levantado, permitindo aspirar debaixo da sua orla.

Escova Electromatic

Consulte o manual de instruções fornecido junto para instruções sobre a utilização e a manutenção da escova Electromatic.

Aspirar com acessórios

Figura 13

Puxando no sentido da seta, solte o acessório combinado do porta-acessórios.

a) Bocal para cantos

Para aspirar cantos e arestas.

Para aspirar sítios de difícil acesso, é possível prolongar o acessório combinado, estendendo telescopicamente o bocal para cantos em 2 níveis.

- Estenda o bocal para cantos, em ambos os níveis, até ouvir um clique.
- Soltando os bloqueios de extensão telescópica (pressionar no sentido da seta), pode voltar-se a comprimir o bocal para cantos.

b) Bocal para sofás

Para aspirar mobiliário estofado, cortinados, etc.

c) Pincel para móveis

Para aspirar caixilhos de janelas, armários, réguas perfiladas, etc.

- Dobre o bocal para sofás no sentido da seta.
- Rode no sentido da seta, para fazer com que a coroa de cerdas saia para fora.
- **Antes de colocar o acessório combinado no porta-acessórios, deverá recolher a coroa de cerdas e dobrar o bocal para sofás.**

Figura 14

No caso de interromper por pouco tempo a aspiração, pode utilizar o dispositivo auxiliar de repouso localizado na parte de trás do aparelho.

Insira a patilha de plástico localizada na tubuladura do bocal na reentrância existente na parte de trás do aparelho.

Antes disso, colocar o aspirador em stand-by (ver figura 9).

Após o trabalho**Figura 15**

- Desligue o aspirador e puxe a ficha da tomada.
- Dê um pequeno puxão ao cabo de alimentação, soltando-o de seguida (o cabo enrola-se automaticamente).
- O dispositivo de travamento do cabo é de novo actuado, ao dar-se outro pequeno puxão no cabo de alimentação.
- Em aparelhos que possuam um tambor de enrolamento do cabo de desbloqueio electrónico, o cabo de alimentação é automaticamente enrolado ao retirar a ficha da tomada.
- Se não desejar que o cabo de alimentação enrole totalmente (por ex., ao mudar-se de tomada), o dispositivo de travamento do cabo é actuado, dando-se um puxão no cabo de alimentação.

Figura 16

Para guardar/transportar o aparelho pode utilizar o dispositivo auxiliar de arrumação na parte de baixo do aparelho. Coloque o aparelho ao alto.

Insira a patilha de plástico localizada no bocal na reentrância existente na parte de baixo do aparelho.

Mudar o filtro**Mudar o saco de filtro MEGAfilt®SuperTEX****Figura 17**

- Se, com o bocal levantado do chão e a potência de sucção regulada para o nível máximo, a luz-piloto de mudança do filtro acender com uma luz intensa e regular tem de mudar o saco de filtro, ainda que o mesmo não devesse ainda estar cheio. Neste caso, o tipo de lixo aspirado torna necessária a mudança do saco.
- Abra a tampa do compartimento do saco do pó, actuando a alavanca de fecho no sentido da seta.

Figura 18

Feche o saco de filtro MEGAfilt®SuperTEX puxando a lingueta de fecho e retire-o para fora.

Figura 19

Coloque um saco de filtro MEGAfilt®SuperTEX novo no porta-filtro e feche a tampa do compartimento do saco do pó.

- **Atenção: a tampa do compartimento do saco do pó só fecha com o saco de filtro MEGAfilt®SuperTEX, ou o filtro têxtil colocados.**

Se depois de trocado o saco de filtro, a luz-piloto de mudança do filtro continuar acesa, verifique, por favor, se o bocal ou tubo flexível de aspiração se encontram entupidos.

Limpe o filtro de protecção do motor

O filtro de protecção do motor deve ser limpo, a intervalos regulares, por meio de lavagem ou sacudindo-o!

Figura 20

- Abrir a tampa do compartimento do saco do pó (ver Figura 17).
- Extrair o filtro de protecção do motor no sentido da seta.
- Limpar o filtro de protecção do motor sacudindo-o.
- Se estiver muito sujo, o filtro de protecção do motor deve ser lavado.
Deixar o filtro secar durante pelo menos 24 horas.
- Após a limpeza, colocar o filtro de protecção do motor no aparelho, empurrá-lo até ao ponto e fechar a tampa do compartimento do saco do pó.

Mudar o filtro de filtro de carvão activo/HEPA

Figura 21

- Premindo a lingueta de fecho no sentido da seta, desbloqueie e abra a grelha de saída do ar.
- Premindo a lingueta de fecho no sentido da seta desbloqueie e retire para fora o filtro de carvão activo/HEPA.

Mudar o filtro de carvão activo

Se o seu aspirador estiver equipado com um filtro de carvão activo, este terá de ser substituído anualmente.

Figura 22

- Retire o filtro de carvão activo e coloque-o no lixo.
- Coloque um novo filtro de carvão activo.

Filtro HEPA

Figura 23

Deite o filtro HEPA e o filtro de carvão activo no lixo.

Mude o filtro HEPA anualmente

Depois de aspirar partículas de pó finas (como, por exemplo, gesso, cimento, etc.), limpe o filtro de protecção do motor, sacudindo-o levemente, ou, se necessário, substitua o filtro de protecção do motor, o filtro HEPA e o filtro de carvão activo.

Figura 24

- Coloque o filtro de carvão activo/HEPA por baixo das duas patilhas de retenção no sentido da seta até que o mesmo encaixe.
- Feche a grelha de saída do ar.

Manutenção

Antes de limpar o aspirador, desligue-o e tire a ficha da tomada.

O aspirador e os acessórios de plástico podem ser limpos com os produtos usuais para a limpeza de plásticos.

- **Não deverá utilizar produtos abrasivos,**
- **limpa-vidros ou produtos lava-tudo.**
- Jamais introduza o aspirador na água.**

Em caso de necessidade, o compartimento do saco do pó pode ser aspirado com um outro aspirador ou ser simplesmente limpo com um pincel do pó.

O fabricante reserva-se o direito de proceder a quaisquer alterações técnicas.

Acessórios especiais

Embalagem de filtros de substituição VZ52AFP2

Contém:

- 5 filtros de substituição MEGAfil[®]SuperTEX com fecho
- 1 micro-filtro higiênico

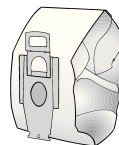

Tipo P / ref^a 462587

Filtro têxtil (filtro permanente) VZ10TFP

Filtro reutilizável com fecho de velcro.

- **Atenção: Deve evitar-se combinar um filtro têxtil**
- **com um filtro HEPA, pois tal reduz substancialmente a vida útil do filtro HEPA.**



Filtro HEPA (classe H12) VZ151HFB

Recomendado para pessoas que sofram de alergias. Garante uma elevada pureza do ar expelido. Substituir anualmente (ver figuras 21, 23 e 24)

- **Atenção: Deve evitar-se combinar um filtro têxtil**
- **com um filtro HEPA, pois tal reduz substancialmente a vida útil do filtro HEPA.**

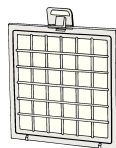

Filtro de carvão activo VZ190AFB

Almofada de carvão activo extra-espessa. Previne odores incomodativos durante muito tempo. Substituir anualmente. Apenas utilizável em conjunto com filtro HEPA (VZ151HFB) ou micro-filtro higiênico. Quando utilizar em conjunto com o micro-filtro higiênico, retire a esponja da armação do filtro (figura 22) e coloque o filtro de carvão activo.

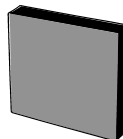

Atenção!

A combinação "filtro HEPA" + "filtro de carvão activo" **não pode ser utilizada em** aparelhos **com grelha de protecção do motor.**

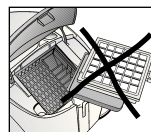
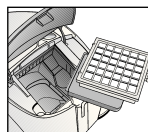

Escova TURBO-UNIVERSAL[®] VZ102TBB

Para escovar e aspirar numa só passagem tapetes e carpetes de pêlo curto ou qualquer tipo de pavimento. Especialmente adequada para aspirar pêlos de animais. O accionamento da escova rotativa é feito através do fluxo de ar do aspirador. Não é necessária qualquer ligação eléctrica.

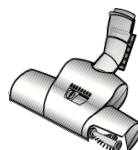

Bocal VZ082BD

Bocal permutável, adequado para tapetes e pavimentos lisos.



Peças de substituição

Em caso de necessidade, é possível adquirir levanta-fios (1) junto do Serviço de Assistência Técnica.

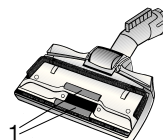

Levanta-fios (1): ref^a 188565

Περιγραφή συσκευής

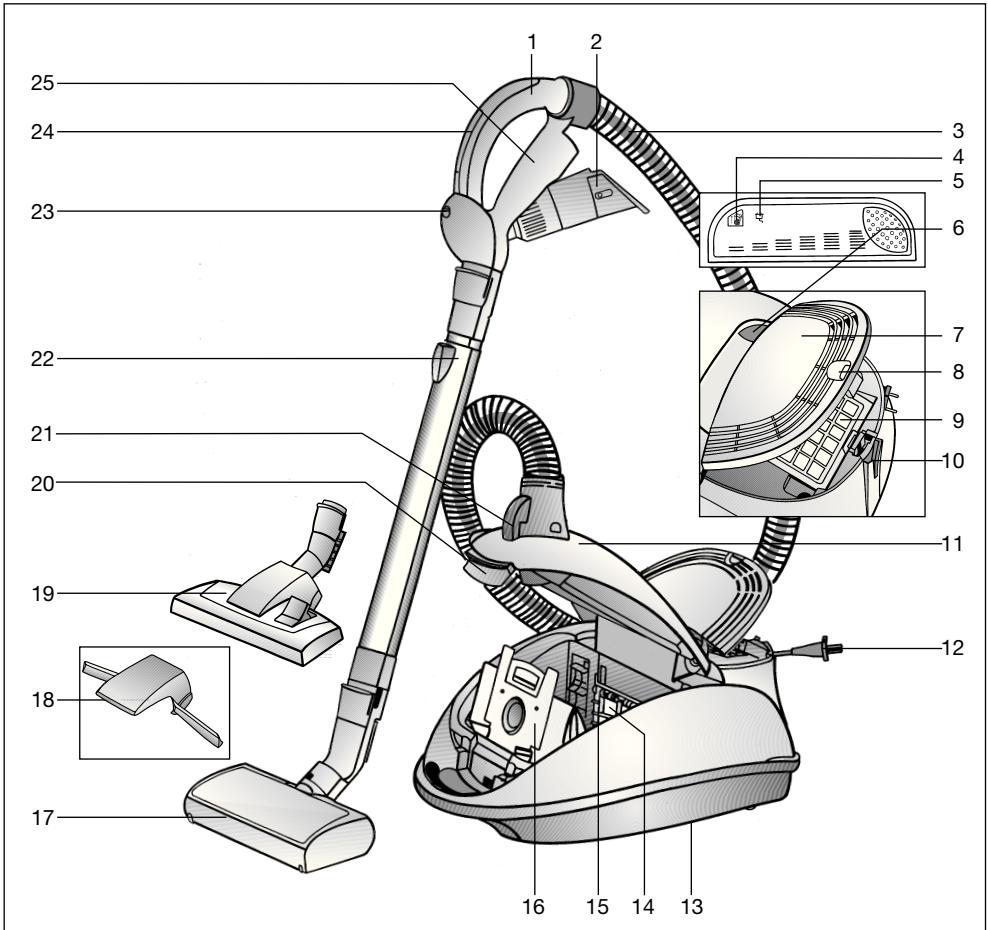

- 1 Χειρολαβή στον εύκαμπτο σωλήνα
- 2 Αξεσουάρ πολλαπλής χρήσης
- 3 Εύκαμπτος σωλήνας αναρρόφησης
- 4 Ένδειξη αλλαγής φίλτρου
- 5 Ένδειξη ετοιμότητας
- 6 Πλήκτρο ενεργοποίησης και απενεργοποίησης (On/Off)
- 7 Σχάρα εξόδου του αέρα
- 8 Γλώσσα ασφάλισης
- 9 Φίλτρο ενεργού άνθρακα HEPA
- 10 Βοήθημα στάθμευσης με διάταξη αυτόματης απενεργοποίησης
- 11 Κάλυμμα του χώρου συλλογής της σκόνης
- 12 Ηλεκτρικό καλώδιο
- 13 Βοήθημα εναπόθεσης (στην κάτω πλευρά της συσκευής)
- 14 Φίλτρο προστασίας του κινητήρα
- 15 Στήριγμα του φίλτρου
- 16 Σακούλα φίλτρου MEGAFilt®SuperTEX.
- 17 Βούρτσα Electromatic με δακτύλιο απασφάλισης
- 18 Μηχανισμός ανύψωσης χαλιού
- 19 Πέλμα δαπέδου με δυνατότητα εναλλαγής με δακτύλιο απασφάλισης
- 20 Μοχλός κλεισίματος
- 21 Σύνδεση της βούρτσας Electromatic
- 22 Τηλεσκοπικός σωλήνας με συρόμενο πλήκτρο και δακτύλιο απασφάλισης
- 23 Κουμπί On/Off της βούρτσας Electromatic
- 24 Ρυθμιστής δύναμης αναρρόφησης
- 25 Στήριγμα των αξεσουάρ

Παρακαλώ φυλάξτε τις οδηγίες χρήσης. Σε περίπτωση παράδοσης της ηλεκτρικής σκούπας σε τρίτους, δώστε παρακαλώ μαζί και τις οδηγίες χρήσης.

Χρήση σύμφωνα με το σκοπό προορισμού

Αυτή η ηλεκτρική σκούπα προορίζεται για χρήση μόνο στο σπίτι και όχι για επαγγελματικούς σκοπούς. Χρησιμοποιείτε την ηλεκτρική σκούπα αποκλειστικά σύμφωνα με τα στοιχεία σ' αυτές τις οδηγίες χρήσης.

Ο κατασκευαστής δεν ευθύνεται για ενδεχόμενες ζημιές, που οφείλονται σε μη ενδεδειγμένη χρήση ή σε λάθος χειρισμό. Γι' αυτό προσέξτε παρακαλώ οπωσδήποτε τις ακόλουθες υποδείξεις!

Η ηλεκτρική σκούπα επιτρέπεται να χρησιμοποιείται μόνο με:

- γνήσια σακούλα σκόνης MEGAFilt®SuperTEX.
- γνήσια ανταλλακτικά, αξεσουάρ ή γνήσιο ειδικό εξοπλισμό

Η ηλεκτρική σκούπα δεν είναι κατάλληλη για:

- τη χρήση σε ανθρώπους ή ζώα
- την απορρόφηση:
 - μικρών ζωντανών οργανισμών
 - βλαβερών στην υγεία, κοφτερών, καυτών ή πυρακτωμένων υλικών
 - υγρών ουσιών
 - εύφλεκτων ή εκρηκτικών υλικών και αερίων.

Υποδείξεις ασφαλείας

Αυτή η ηλεκτρική σκούπα ανταποκρίνεται στους αναγνωρισμένους κανόνες της τεχνικής και στους σχετικούς κανονισμούς ασφαλείας.

Εμείς βεβαιώνουμε την τήρηση των ακόλουθων ευρωπαϊκών οδηγιών: 89/336/ΕΟΚ

(τροποποιημένη με την οδηγία 91/263/ΕΟΚ, 92/31/ΕΟΚ και 93/68/ΕΟΚ). 73/23/ΕΟΚ

(τροποποιημένη με την οδηγία 93/68/ΕΟΚ).

- Συνδέστε στο ρεύμα και θέστε σε λειτουργία την ηλεκτρική σκούπα μόνο σύμφωνα με τα στοιχεία στην πινακίδα τύπου.
- Μην αναρροφάτε ποτέ χωρίς σακούλα σκόνης MEGAFilt®SuperTEX..
 - => η συσκευή μπορεί να υποστεί ζημιά!
- Επιτρέπεται η χρήση της ηλεκτρικής σκούπας σε παιδιά μόνο κάτω από επιτήρηση.
- Αποφεύγετε την αναρρόφηση με τη χειρολαβή, τα πέλματα και το σωλήνα αναρρόφησης κοντά στο κεφάλι.
 - => Υπάρχει κίνδυνος τραυματισμού!
- Μη χρησιμοποιείτε το ηλεκτρικό καλώδιο για το κράτημα ή τη μεταφορά της ηλεκτρικής σκούπας.
- Σε περίπτωση πολύωρης συνεχούς λειτουργίας τραβήξτε το ηλεκτρικό καλώδιο εντελώς έξω
- Για να αποσυνδέσετε τη συσκευή από το ηλεκτρικό δίκτυο, μην τραβήξετε το ηλεκτρικό καλώδιο, αλλά τραβήξετε το φις από την πρίζα.
- Μην τραβάτε το ηλεκτρικό καλώδιο πάνω από κοφτερές ακμές και μην το συνθλίβετε.
- Πριν από κάθε εργασία στην ηλεκτρική σκούπα και στα αξεσουάρ τραβήξτε το φις από την πρίζα.
- Μη θέσετε σε λειτουργία μια χαλασμένη ηλεκτρική σκούπα. Σε περίπτωση που παρουσιαστεί μια βλάβη, τραβήξτε το φις από την πρίζα.
- Οι επισκευές και η αντικατάσταση των ανταλλακτικών στην ηλεκτρική σκούπα επιτρέπεται να πραγματοποιούνται μόνο από εξουσιοδοτημένο σέρβις πελατών.
- Προστατεύετε την ηλεκτρική σκούπα από την υγρασία και τις πηγές θερμότητας.
- Απενεργοποιείτε τη συσκευή, όταν δε γίνεται αναρρόφηση.
- Καταστρέψτε αμέσως τις άχρηστες συσκευές, μετά παραδώστε τη συσκευή για μια απόσυρση σύμφωνα με τους κανονισμούς.

- Για λόγους ασφαλείας η ηλεκτρική σκούπα είναι εξοπλισμένη με μια προστασία υπερθέρμανσης. Εάν παρουσιαστεί ένα μπλοκάρισμα και η συσκευή ζεσταθεί πάρα πολύ, απενεργοποιείται τότε αυτόματα. Αφαιρέστε το φιν από την πρίζα και βεβαιωθείτε, ότι το πέλμα, ο σωλήνας αναρρόφησης ή ο εύκαμπτος σωλήνας δεν είναι φραγμένα, ή το φίλτρο πρέπει να αλλάξει.

Μετά την επιδιόρθωση της βλάβης αφήστε τη συσκευή να κρυώσει το λιγότερο 1 ώρα. Μετά η συσκευή βρίσκεται ξανά σε ετοιμότητα λειτουργίας.

Υποδείξεις για την απόσυρση

■ Συσκευασία

Η συσκευασία προστατεύει την ηλεκτρική σκούπα από ζημιά κατά τη μεταφορά. Αποτελείται από φιλικά προς το περιβάλλον υλικά και γι' αυτό είναι ανακυκλώσιμη. Παραδώστε τα υλικά συσκευασίας, που δε χρειάζονται άλλο, στα κέντρα συγκέντρωσης των υλικών ανακύκλωσης.

■ Παλιά συσκευή

Οι παλιές συσκευές περιέχουν πολλά ακόμα χρήσιμα υλικά.

Γι' αυτό παραδίδετε την άχρηστη συσκευή σας σ' ένα ειδικό κατάστημα ή σ' ένα κέντρο ανακύκλωσης.

Τους τρόπους απόσυρσης μπορείτε να τους πληροφορηθείτε στα ειδικά καταστήματα ή στις υπηρεσίες του δήμου σας.

■ Προσέξτε παρακαλώ

- Εάν η ασφάλεια κατά την ενεργοποίηση της συσκευής "πέσει" μία φορά, μπορεί αυτό να οφείλεται στο γεγονός, ότι στο ίδιο κύκλωμα βρίσκονται συγχρόνως συνδεδεμένες και άλλες ηλεκτρικές συσκευές με υψηλή κατανάλωση ρεύματος.

Το "πέσιμο" της ασφάλειας μπορεί να αποφευχθεί, ρυθμίζοντας πριν την ενεργοποίηση της συσκευής τη χαμηλότερη βαθμίδα ισχύος και επιλέγοντας μετά μια υψηλότερη βαθμίδα ισχύος.

Ανοίξτε παρακαλώ τις σελίδες με τις εικόνες!

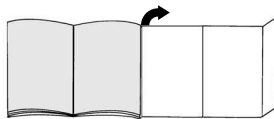

Θέση σε λειτουργία

Εικ. 1

- α) Τοποθετήστε το στόμιο του σωλήνα αναρρόφησης στο άνοιγμα αναρρόφησης. Εδώ πρέπει να προσέξετε, ώστε το βυσατούμενο μέρος στο στόμιο του σωλήνα αναρρόφησης να περάσει εντελώς μέσα στην υποδοχή της συσκευής.
- β) Κατά την αφαίρεση του εύκαμπτου σωλήνα αναρρόφησης πιέστε μεταξύ τους τα δύο δόντια ασφάλισης και τραβήξτε έξω τον εύκαμπτο σωλήνα.

Εικ. 2

Σπρώξτε τη χειρολαβή μέχρι να ασφαλίσει μέσα στον τηλεσκοπικό σωλήνα. Εδώ πρέπει να προσέξετε, ώστε το βυσατούμενο μέρος στον τηλεσκοπικό σωλήνα να περάσει εντελώς μέσα στο αντίστοιχο άνοιγμα της χειρολαβής. Για το λύσιμο της σύνδεσης πιέστε το δακτύλιο απασφάλισης και τραβήξτε έξω τη χειρολαβή.

Εικ. 3

- Τοποθετήστε το μηχανισμό ανύψωσης χαλιού στο πέλμα αναρρόφησης.
- Ασφαλίστε το μηχανισμό ανύψωσης χαλιού ασκώντας πλευρική πίεση.

Εικ. 4

- α) Σπρώξτε τον τηλεσκοπικό σωλήνα μέχρι να ασφαλίσει μέσα στο στόμιο του πέλματος δαπέδου.
- β) Σπρώξτε τον τηλεσκοπικό σωλήνα μέχρι να ασφαλίσει μέσα στο στόμιο της βούρτσας Electromatic. Εδώ πρέπει να προσέξετε, ώστε το βυσατούμενο μέρος στον τηλεσκοπικό σωλήνα να περάσει εντελώς μέσα στο αντίστοιχο άνοιγμα στο στόμιο της βούρτσας Electromatic. Με την ασφάλιση του βυσατούμενου μέρους αποκαθίσταται η ηλεκτρική επαφή με την ηλεκτρική σκούπα.

Για το λύσιμο της σύνδεσης πιέστε το δακτύλιο απασφάλισης και τραβήξτε έξω τον τηλεσκοπικό σωλήνα.

Εικ. 5

Πιέζοντας το συρόμενο πλήκτρο προς την κατεύθυνση του βέλους, απασφαλίστε τον τηλεσκοπικό σωλήνα και ρυθμίστε το επιθυμητό μήκος.

Εικ. 6

Πιάστε το ηλεκτρικό καλώδιο από το φιν, τραβήξτε έξω το επιθυμητό μήκος και συνδέστε το φιν στην πρίζα του ρεύματος.
=> Η ένδειξη ετοιμότητας ανάβει "μπλε".

Εικ. 7

Θέστε την ηλεκτρική σκούπα σε λειτουργία ή εκτός λειτουργίας, πατώντας το πλήκτρο ενεργοποίησης και απενεργοποίησης προς την κατεύθυνση του βέλους.

Ρύθμιση της δύναμης αναρρόφησης

Εικ. 8

Με το χειρισμό του ρυθμιστή της δύναμης αναρρόφησης προς την κατεύθυνση του βέλους μπορεί να αυξηθεί ή να μειωθεί χωρίς βαθμίδες η ισχύς αναρρόφησης. Η βαθμίδα ισχύος αναρρόφησης εμφανίζεται με το άναμμα της φωτοδιόδου (LED) στη συσκευή.

- Χαμηλή περιοχή ισχύος:
Για αναρρόφηση ευαίσθητων υλικών, π.χ. κουρτίνες.
- Μεσαία περιοχή ισχύος:
Για το καθημερινό καθάρισμα σε περίπτωση μικρής ρύπανσης.
- Υψηλή περιοχή ισχύος:
Για καθάρισμα σταθερών επιφανειών επικάλυψης δαπέδου, σκληρών δαπέδων και σε περίπτωση μεγάλης ρύπανσης.

Εικ. 9

Τραβώντας το συρόμενο ρυθμιστή προς την κατεύθυνση του βέλους πέρα από το σημείο ασφάλισης, απενεργοποιείται η συσκευή και περνά στη λειτουργία ετοιμότητας "Stand by".

=> Η χαμηλότερη βαθμίδα ισχύος, αναβοβλίνει "μπλε"

Σπρώχνοντας το συρόμενο ρυθμιστή προς την αντίθετη κατεύθυνση, ενεργοποιείται ξανά η συσκευή.

Εικ. 10

Κατά τη διάρκεια της διαδικασίας αναρρόφησης η βούρτσα Electromatic μπορεί να τεθεί σε εκτός λειτουργίας και σε λειτουργία, με το χειρισμό του κουμπιού ενεργοποίησης.

Αναρρόφηση



Αγοράσατε μια ισχυρή συσκευή με μεγάλη δύναμη αναρρόφησης.

Η θέση της μέγιστης ισχύος συνίσταται γι' αυτό μόνο στην περίπτωση πολύ λερωμένων μοκετών με χαμηλό πέλος ή σκληρών δαπέδων.

Πέλας δαπέδου με ανυψωτή χαλιού και δακτύλιο ασφάλισης

Εικ. 11

Ρύθμιση του πέλατος δαπέδου:

- Για την αναρρόφηση χαλιών και μοκετών => 
- Για την αναρρόφηση σκληρών δαπέδων => 

Εικ. 12

Τραβώντας προς τα πίσω το πέλας δαπέδου σηκώνεται το χαλί και καθίσταται έτσι δυνατή μια αναρρόφηση κάτω από την άκρη του χαλιού.

Βούρτσα Electromatic

Υποδείξεις για τη χρήση και τη συντήρηση της βούρτσας Electromatic βλέπε στις συνημμένες οδηγίες χρήσης.

Αναρρόφηση με αξεσουάρ

Εικ. 13

Λύστε το αξεσουάρ πολλαπλής χρήσης, τραβώντας το προς την κατεύθυνση του βέλους από το στήριγμα.

α) Στόμιο αναρρόφησης για σκούπισμα γωνιών
Για την αναρρόφηση αρμών και γωνιών. Για το δυσκολοπρόσβατα σημεία μπορεί να επεκταθεί το αξεσουάρ πολλαπλής χρήσης, επεκτείνοντας τηλεσκοπικά το στόμιο αναρρόφησης για το σκούπισμα γωνιών, σε 2 βήματα.

- Ανοίξτε το στόμιο αναρρόφησης για το σκούπισμα γωνιών και στα δύο βήματα τόσο, ώσπου να ασφαλίσει με τον αντίστοιχο χαρακτηριστικό ήχο.
- Λύνοντας τις ασφάλειες της τηλεσκοπικής

επέκτασης (πάτημα προς την κατεύθυνση του βέλους) μπορεί να κλείσει ξανά το στόμιο αναρρόφησης για σκούπισμα γωνιών.

b) Στόμιο αναρρόφησης για σκούπισμα επίπλων
Για την αναρρόφηση επίπλων, κουρτινών κ.τ.λ.

c) Πινέλο για σκούπισμα επίπλων

Για την αναρρόφηση πλασιών παραθύρων, ντουλαπιών, προφίλ κ.τ.λ.

- Αναδιπλώστε το στόμιο αναρρόφησης για το σκούπισμα επίπλων προς την κατεύθυνση του βέλους.

- Στρέφοντας προς την κατεύθυνση του βέλους εξέρχεται το πινέλο.

- **Πριν την τοποθέτηση του αξεσουάρ πολλαπλής χρήσης στο στήριγμά του πρέπει να περάσει μέσα το πινέλο και το στόμιο αναρρόφησης για το σκούπισμα επίπλων πρέπει να επανέλθει στην αρχική του θέση.**

Εικ. 14

Στα μικρά διαλείμματα σκουπίσματος μπορείτε να χρησιμοποιήσετε το βοήθημα στάθμευσης που βρίσκεται στην πίσω πλευρά της συσκευής.

Σπρώξτε την πλαστική πατούρα που βρίσκεται στο στόμιο του πέλματος στην εγκοπή στην πίσω πλευρά της συσκευής.

Προηγούμενως θέστε τη συσκευή στη λειτουργία ετοιμότητας "Stand by" (βλέπε Εικ. 9).

Μετά την εργασία

Εικ. 15

- Απενεργοποιήστε τη συσκευή, τραβήξτε το φιν από την πρίζα.

- Τραβήξτε λίγο το ηλεκτρικό καλώδιο και αφήστε το ελεύθερο (το καλώδιο τυλίγεται αυτόματα).

- Με ένα νέο τράβηγμα του ηλεκτρικού καλωδίου ενεργοποιείται ξανά το φρένο του καλωδίου, τραβώντας σύντομα το καλώδιο απενεργοποιείται.

- Στις συσκευές με ηλεκτρονικό τυλιχτήρα καλωδίου τυλίγεται το ηλεκτρικό καλώδιο αυτόματα με το τράβηγμα του φιν από την πρίζα.

- Εάν δε θέλετε να τυλιχτεί εντελώς το

ηλεκτρικό καλώδιο (π.χ. σε περίπτωση αλλαγής πρίζας), τραβήξτε το ηλεκτρικό καλώδιο, για να ενεργοποιηθεί το φρένο του καλωδίου.

Εικ. 16

Για την εναπόθεση/μεταφορά της συσκευής μπορείτε να χρησιμοποιήσετε το βοήθημα εναπόθεσης που βρίσκεται στην κάτω πλευρά της συσκευής. Τοποθετήστε τη συσκευή όρθια.

Σπρώξτε την πλαστική πατούρα που βρίσκεται στο πέλαμα δαπέδου στην εγκοπή στην κάτω πλευρά της συσκευής.

Αντικατάσταση φίλτρου

Αντικατάσταση της σακούλας φίλτρου MEGAfil[®]SuperTEX

Εικ. 17

- Όταν η ένδειξη αλλαγής φίλτρου, με σηκωμένο το πέλαμα από το δάπεδο και την υψηλότερη ρύθμιση της ισχύος αναρρόφησης, ανάβει εντατικά και ομοιόμορφα, πρέπει να αλλαχτεί η σακούλα του φίλτρου, ακόμα και όταν δεν είναι εντελώς γεμάτη. Σε αυτήν την περίπτωση καθιστά το είδος της ρύπανσης την αλλαγή απαραίτητη.

- Ανοίξτε το κάλυμμα του χώρου συλλογής της σκόνης, σπρώχνοντας το μοχλό κλεισίματος προς την κατεύθυνση του βέλους.

Εικ. 18

Κλείστε τη σακούλα του φίλτρου MEGAfil[®]SuperTEX, τραβώντας τη γλώσσα φραγής και αφαιρέστε την.

Εικ. 19

Τοποθετήστε μια νέα σακούλα φίλτρου MEGAfil[®]SuperTEX στο στήριγμα και κλείστε το κάλυμμα του χώρου συλλογής της σκόνης.

Προσοχή: Το κάλυμμα του χώρου συλλογής της σκόνης κλείνει μόνο, εφόσον έχει τοποθετηθεί η σακούλα του φίλτρου MEGAfil[®]SuperTEX ή το υφασμάτινο φίλτρο ή το δοχείο σκόνης.

Εάν μετά την αντικατάσταση της σακούλας του φίλτρου συνεχίζει να ανάβει η ένδειξη αλλαγής φίλτρου, ελέγξτε παρακαλώ, αν το πέλαμα, ο σωλήνας ή ο εύκαμπτος σωλήνας αναρρόφησης είναι φραγμένοι.

Καθαρισμός του φίλτρου προστασίας του κινητήρα

Το φίλτρο προστασίας του κινητήρα πρέπει να καθαρίζεται σε τακτικά χρονικά διαστήματα με ελαφρό κτύπημα ή πλύσιμο!

Εικ. 20

- Ανοίξτε το κάλυμμα του χώρου συλλογής της σκόνης (βλέπε Εικ. 17).
- Τραβήξτε έξω το φίλτρο προστασίας του κινητήρα προς την κατεύθυνση του βέλους.
- Καθαρίστε το φίλτρο προστασίας του κινητήρα με ελαφρό κτύπημα.
- Σε περίπτωση μεγάλης ρύπανσης το φίλτρο προστασίας του κινητήρα πρέπει να πλένεται.

Στη συνέχεια αφήστε το φίλτρο να στεγνώσει το λιγότερο για 24 ώρες.

- Μετά τον καθαρισμό, σπρώξτε το φίλτρο προστασίας του κινητήρα μέσα στη συσκευή μέχρι το σημείο ασφάλισης και κλείστε το κάλυμμα του χώρου συλλογής της σκόνης.

Αντικατάσταση του φίλτρου ενεργού άνθρακα Hera

Εικ. 21

- Πιέζοντας τη γλώσσα ασφάλισης προς την κατεύθυνση του βέλους απασφαλίστε και ανοίξτε τη σχάρα εξόδου του αέρα.
- Πιέζοντας τη γλώσσα ασφάλισης προς την κατεύθυνση του βέλους, απασφαλίστε και αφαιρέστε το φίλτρο ενεργού άνθρακα Hera.

Αντικατάσταση του φίλτρου ενεργού άνθρακα

Εάν η συσκευή σας είναι εξοπλισμένη με ένα φίλτρο ενεργού άνθρακα, πρέπει αυτό να αντικαθίσταται κάθε χρόνο.

Εικ. 22

- Αφαιρέστε το φίλτρο ενεργού άνθρακα, και απορρίψτε το στα οικιακά απορρίμματα.
- Τοποθετήστε ένα νέο φίλτρο ενεργού άνθρακα.

Φίλτρο Hera

Εικ. 23

Απορρίψτε το φίλτρο Hera και το φίλτρο ενεργού άνθρακα στα οικιακά απορρίμματα.

Αντικατάσταση του φίλτρο Hera κάθε χρόνο

Μετά την απορρόφηση λεπτών σωματιδίων σκόνης (όπως π.χ. γύψος, τσιμέντο, κ.τ.λ.), καθαρίστε το φίλτρο προστασίας του κινητήρα με χτύπημα, ενδεχομένως αντικαταστήστε το φίλτρο προστασίας του κινητήρα, το φίλτρο Hera και το φίλτρο ενεργού άνθρακα.

Εικ. 24

- Σπρώξτε το Hera-φίλτρο ενεργού άνθρακα κάτω από τα δύο χείλη συγκράτησης και στρέψτε το προς την κατεύθυνση του βέλους, ώσπου να ασφαλίσει.
- Κλείστε τη σχάρα εξόδου του αέρα.

Φροντίδα

Πριν από κάθε καθαρίσμα πρέπει πρώτα να απενεργοποιείται η ηλεκτρική σκούπα και να τραβιέται το φως από την πρίζα του ρεύματος. Η ηλεκτρική σκούπα και τα πλαστικά αξεσουάρ μπορούν να καθαριστούν με ένα υγρό καθαρισμού πλαστικών του εμπορίου.

- **Μη χρησιμοποιείτε κανένα διαβρωτικό υλικό, υγρό καθαρισμού γυαλιού ή υγρό καθαρισμού γενικής χρήσης.**
- **Μη βυθίζετε την ηλεκτρική σκούπα ποτέ στο νερό.**

Ο χώρος συλλογής της σκόνης μπορεί, όταν χρειάζεται, να αναρροφηθεί με μια δεύτερη ηλεκτρική σκούπα, ή να καθαριστεί απλά με ένα στεγνό ξεσκονόπανο ή πινέλο.

Διατηρούμε το δικαίωμα των τεχνικών αλλαγών.

Ειδικά αξεσουάρ

Πακέτο ανταλλακτικών σακουλών σκόνης VZ52AFP2

Περιεχόμενο:

- 5 ανταλλακτικές σακούλες σκόνης MEGAFilt®SuperTEX με πώμα
- 1 μικροφίλτρο υγιεινής

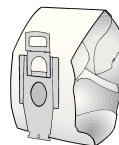

Τύπος P / κωδικός 462587

Πάνινο φίλτρο (μόνιμο φίλτρο) VZ10TFP

Επαναχρησιμοποιούμενο φίλτρο με αυτοκόλλητο κούμπωμα.

- ! **Προσοχή: Ο συνδυασμός υφασμάτινου φίλτρου και φίλτρου HEPA πρέπει να αποφεύγεται, επειδή σε αυτή την περίπτωση μειώνεται σημαντικά η διάρκεια ζωής του φίλτρου HEPA.**



Φίλτρο HEPA (κατηγορία H12) VZ151HFB

Συνίσταται για τους αλλεργικούς. Για εξαιρετικά καθαρό αέρα εξόδου.

Αντικατάσταση κάθε χρόνο (βλέπε στις εικόνες 21, 23 και 24)

- ! **Προσοχή: Ο συνδυασμός υφασμάτινου φίλτρου και φίλτρου HEPA πρέπει να αποφεύγεται, επειδή σε αυτή την περίπτωση μειώνεται σημαντικά η διάρκεια ζωής του φίλτρου HEPA.**

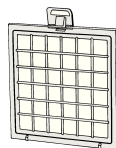

Φίλτρο ενεργού άνθρακα VZ190AFB

Ιδιαίτερα χοντρό μαξιλάρι ενεργού άνθρακα. Εμποδίζει για πολύ χρόνο τις ενοχλητικές οσμές. Αντικατάσταση κάθε χρόνο. Χρησιμοποιείται μόνο σε συνδυασμό με το φίλτρο HEPA (VZ151HFB) ή το μικροφίλτρο υγιεινής. Σε περίπτωση χρήσης με μικροφίλτρο υγιεινής αφαιρέστε το αφρώδες υλικό από το πλαίσιο του φίλτρου (Εικ. 22) και τοποθετήστε φίλτρο ενεργού άνθρακα.

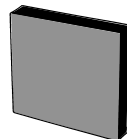

Προσέξτε παρακαλώ!

Ο συνδυασμός "Φίλτρο Hera" + "Φίλτρο ενεργού άνθρακα" **δεν είναι δυνατός** στις συσκευές **με σχάρα προστασίας του κινητήρα.**

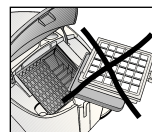
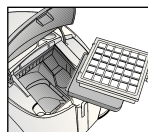

Βούρτσα TURBO-UNIVERSAL® VZ102TBB

Βούρτσια και αναρρόφηση χαλιών με κοντό πέλος, μοκετών και κάθε επίστρωσης δαπέδου σε ένα πέρασμα. Ιδιαίτερα κατάλληλη για απορρόφηση των τριχών των κατοικίδιων ζώων. Η κίνηση του κυλίνδρου της βούρτσας επιτυγχάνεται μέσω του ρεύματος αναρρόφησης της ηλεκτρικής σκούπας. Δεν είναι απαραίτητη καμία ηλεκτρική σύνδεση.

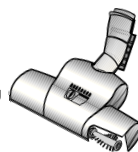

Πέλμα δαπέδου VZ082BD

Πέλμα δαπέδου με δυνατότητα εναλλαγής, κατάλληλο για χαλιά και λεία δάπεδα.



Ανταλλακτικά

Το **συλλέκτη κλωστών (1)** μπορείτε να τον προμηθευτείτε, όταν χρειάζεται, μέσω του σέρβις πελατών.

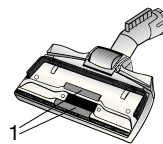

Συλλέκτης κλωστών (1): κωδικός 188565

Kullanma kılavuzunu lütfen itinayla muhafaza ediniz.

Elektrikli süpürgeyi başka birisine verecek olursanız, lütfen kullanma kılavuzunu da veriniz.

Amaca uygun kullanım

Bu elektrikli süpürge sadece evdeki normal kullanım için tasarlanmıştır ve ticari kullanım için uygun değildir.

Bu elektrikli süpürge sadece bu kullanma kılavuzunda verilen bilgilere göre kullanılmalıdır. Amaca uygun olmayan veya hatalı kullanımdan kaynaklanan muhtemel hasarlardan üretici sorumlu değildir ve sorumlu tutulamaz.

Bu nedenle, lütfen aşağıdaki bilgilere kesinlikle dikkat ediniz!

Elektrikli süpürge sadece aşağıdaki parçalar ile kullanılmalıdır:

- Orijinal toz torbası MEGAFilt®Super TEX
- Orijinal yedek parçalar, orijinal aksesuarlar veya orijinal özel aksesuarlar

Elektrikli süpürge aşağıdaki işlemler için uygun değildir:

- İnsanların veya hayvanların bu cihaz ile temizlenmesi
- Aşağıdaki cisim, madde veya pisliklerin emilerek temizlenmesi:
 - Haşere / cihaz ile emilebilecek küçük canlılar
 - Sağlığa zararlı, keskin kenarlı, sıcak veya akkorlaşmış maddeler
 - Nemli, ıslak veya sıvı maddeler
 - Kolay alevlenen veya patlayıcı maddeler ve gazlar.

Güvenlik bilgileri

Bu elektrikli süpürge, geçerli teknik kurallara ve bilinen güvenlik yönetmeliklerine uygundur.

Bu cihazın, ilgili cihazlar için geçerli olan aşağıdaki Avrupa yönetmeliklerine uygun olduğunu tasdik ediyoruz: 89/336/EWG (91/263/EWG, 92/31/EWG ve 93/68/EWG direktifleri ile değiştirildi). 73/23/EWG (93/68/EWG direktifi ile değiştirildi).

- Elektrikli süpürge sadece tip levhasına göre bağlanmalı ve çalıştırılmalıdır.
- Kesinlikle toz torbası MEGAFilt®Super TEX takılmadan çalıştırılmamalıdır. => Aksi halde cihaz zarar görebilir!
- Çocukların elektrikli süpürgeyi kullanmasına sadece bir yetişkinin denetimi altında izin verilmelidir.
- El tutamağı ile emmeyi önleyiniz, memeler ve boru kafası yanında. => Yaralanma tehlikesi mevcuttur!
- Elektrik bağlantı kablosu elektrikli süpürgeyi taşımak için kullanılmamalıdır.
- Birçok saat süren, aralıksız işletme durumunda, elektrik bağlantı kablosu tamamen çekilip açılmış olmalıdır.
- Cihazın elektrik beslemesini kesmek için elektrik fişi prizden çıkarılacağı zaman, elektrik bağlantı kablosundan değil, fişin kendisinden tutulup çekilmelidir.
- Elektrik bağlantı kablosu keskin kenarlar üzerinden çekilmemeli ve herhangi bir yere sıkıştırılmamalıdır.
- Elektrikli süpürgede ve aksesuarlarında herhangi bir işlem yapılmadan önce, elektrik fişi prizden çekilip çıkarılmalıdır.
- Elektrikli süpürgede herhangi bir hasar varsa, kesinlikle çalıştırmayınız. Bir arıza söz konusu olduğu zaman, elektrik fişini prizden çekip çıkarınız.
- Elektrikli süpürgede yapılacak onarım çalışmaları ve yedek parça değiştirme işlemleri sadece yetkili servis tarafından yapılmalıdır.
- Elektrikli süpürge, neme ve ısı kaynaklarına karşı korunmalıdır.
- Emerek temizleme işlemi yapılmadığı zaman, cihaz kapatılmalıdır.
- Eski ve artık kullanılmayacak olan cihazlar derhal kullanılamaz hale getirilmeli ve gerektiği şekilde giderilmelidir.

- Güvenlik sebeplerinden dolayı, elektrikli süpürge bir aşırı ısınma emniyet sistemi ile donatılmıştır. Eğer bir bloke olma veya tıkanma söz konusu olursa ve cihaz fazla ısırırsa, cihaz otomatik olarak kapanır. Elektrik fişini prizden çıkarınız ve emme ünitesinin, emme borusunun veya hortumun tıkanmamış olduğunu kontrol ediniz veya filtrenin değiştirilmesi gerekip gerekmediğini kontrol ediniz.

Arıza giderildikten sonra, cihazın en az 1 saat soğumasını bekleyiniz. Bu süre sonunda cihaz tekrar kullanılabilir.

Giderme bilgileri

■ Ambalaj

Ambalaj, elektrikli süpürgeyi nakliyat esnasında zarar görmeye karşı korur. Ambalaj çevreye zarar vermeyen malzemelerden ibarettir ve bu nedenle tekrar geri kazanılabilir.

Artık gerek kalmayan ambalaj malzemelerini, yeniden değerlendirme sisteminin toplama merkezleri üzerinden gideriniz.

■ Eski cihaz

Eski cihazlar çok kez değerli malzemeler ihtiva eder.

Bu nedenle, eski cihazınızı tekrar değerlendirilmesi için yetkili satıcınıza veya bir geri kazanma veya dönüşüm merkezine veriniz.

Güncel giderme yöntemleri hakkında bilgi almak için, lütfen yetkili satıcınıza veya oturduğunuz bölge belediyesine başvurunuz.

■ Lütfen dikkat

- Eğer cihaz çalıştırıldığında sigorta atacak olursa, bunun sebebi, cihaz ile birlikte yüksek elektrik bağlantı değerine sahip başka elektrikli cihazların da aynı anda elektrik devresinde bağlı ve devrede olması olabilir. Cihazı çalıştırılmadan önce en düşük güç kademesi ayarlanırsa ve ancak cihaz çalışmaya başladıktan sonra daha yüksek bir güç kademesine geçilirse, sigortanın atması önlenebilir.

Lütfen resimli sayfaları açınız!

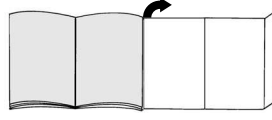

Çalıştırılması

Resim 1

- a) Emme hortumu ucunu emme deliğine takıp kilitleyiniz.
Bu işlemde, emme hortumu ucundaki geçme parçasının cihazın ilgili duyuna girmesine dikkat ediniz.
- b) Emme hortumu çıkarılırken, iki kilit dili bastırılmalı ve hortum çekilerek dışarı çıkarılmalıdır.

Resim 2

- Tutamak, kilitleninceye kadar teleskopik borunun içine itilmelidir.
Bu işlemde, teleskopik borudaki geçme parçasının tutamaktaki ilgili boşluğa girmesine dikkat edilmelidir.
Bağlantıyı çözmek için, kilit kovanını bastırınız ve tutamağı çekip çıkarınız.

Resim 3

- Halı kaldırmayı üniteye yerleştiriniz.
- Halı kaldırmayı yanlardan basınçla tespitleyiniz.

Resim 4

- a) Teleskopik boru, kilitleninceye kadar zemin süpürme ünitesinin bağlantı ucunun içine itilmelidir.
- b) Teleskopik boru, kilitleninceye kadar elektromatik fırçanın bağlantı ucunun içine itilmelidir.
Bu işlemde, teleskopik borudaki geçme parçasının elektromatik fırçanın bağlantı ucundaki ilgili boşluğa girmesine dikkat edilmelidir.
Geçme parçasının ilgili boşluğa oturması ile, elektrikli süpürgeye elektrik bağlantısı sağlanmış olur.

Bağlantıyı çözmek için, kilit kovanını bastırınız ve teleskopik boruyu çekip çıkarınız.

Resim 5

Sürgü düğmesi ok işareti yönünde bastırılarak, teleskopik borunun kilidi çözülmeli ve istenilen uzunluk ayarlanmalıdır.

Resim 6

Elektrik bağlantı kablosu fişinden tutulmalı, istenilen uzunluğa kadar cihazdan dışarı çekilmeli ve elektrik fişi prize takılmalıdır.
=> Çalışmaya hazır göstergesi "mavi" yanar.

Resim 7

Elektrikli süpürge, açma veya kapama düğmesi ok yönünde basılarak, açılır veya kapatılır.

Emme gücü ayarı**Resim 8**

Emme gücü ayar düğmesi ok işareti yönünde itilerek, istenilen emme gücü kademesiz olarak yükseltilebilir veya düşürülebilir.

Emme gücü kademesi, cihazda yanan ışık diyotları (LED) üzerinden gösterilir.

- Düşük güç aralığı:
Hassas cisimlerin temizlenmesi için kullanılır; örn. tüller.
- Orta güç aralığı:
Az kirlenme durumunda, günlük temizlik için kullanılır.
- Yüksek güç aralığı:
Sağlam zemin kaplamalarının, sert zeminlerin temizlenmesi ve aşırı kirlenme durumunda gerekli olan temizleme işlemi için kullanılır.

Resim 9

Güç kademesi ayar sürgüsü sonuna kadar, yani sürgü kilitlemeye kadar ok işareti yönünde itilirse, cihaz kapanır ve "Stand by" fonksiyonuna geçer.

=> En düşük güç kademesi "mavi" yanıp söner

Güç kademesi ayar sürgüsü ok işaretinin tersi yönünde itilirse, cihaz tekrar açılır.

Resim 10

Cihazın emerek temizleme işlemi esnasında, fırçayı çalıştırma düğmesi üzerinden elektromatik fırça kapatılabilir ve açılabilir.



Emerek temizleme

Çok yüksek performansı ve emme gücü yüksek olan bir cihaz satın alınız.

Bu nedenle, azm. güç kademesinin sadece fazla kirli kısa tüylü zemin halılarında veya sert zeminlerde kullanılması önerilir.

Halı kaldıracılı ve kilit açma kovanlı zemin süpürme ünitesi**Resim 11**

Zemin süpürme ünitesinin ayarlanması:

- Halıların ve halı kaplı zeminlerin süpürülerek temizlenmesi için => 
- Sert zeminlerin süpürülerek temizlenmesi için => 

Resim 12

Zemin süpürme ünitesi geriye doğru çekilirken, halı yukarı kaldırılır ve böylelikle halının kenar kısmının altının süpürülerek temizlenmesi sağlanır.

Elektromatik fırça

Elektromatik fırçanın kullanımı ve bakımı ile ilgili bilgiler için, ekteki kullanma kılavuzuna bakınız.

Aksesuarlı süpürüp temizleme**Resim 13**

Kombine aksesuarlar ok yönünde çekilerek, aksesuar tutucu sisteminden çıkarılır.

a) Dar aralık temizleme ünitesi

Dar aralıkların ve köşelerin emilerek temizlenmesi için kullanılır.

Zor ulaşılan yerlerde, dar aralık temizleme ünitesi teleskop şeklinde çekilerek, kombine aksesuar 2 kademeli olarak uzatılabilir.

- Dar aralık temizleme ünitesi, her iki kademe de duylulur şekilde yerine oturuncaya kadar çekilip uzatılmalıdır.
- Teleskop kilidi açılarak (ok işareti yönünde bastırılarak), dar aralık temizleme ünitesi tekrar içeri itilip kısaltılabilir.

b) Döşeme ünitesi

Döşeme mobilyaların, tül ve perdelerin, vs. emilerek temizlenmesi için

c) Mobilya fırçası

Pencere çerçevelerini, dolapları, profilleri vs. temizlemek için

- Döşeme ünitesi ok yönünde katlanmalıdır.

- Ok yönünde çevrilince, fırça kasnağı dışarı itilir.
- **Kombine aksesuar ilgili aksesuar tutucuya takılmadan önce, fırça kasnağı içeri çekilmeli ve döşeme temizleme ünitesi geri katlanmalı, yani geri açılmalıdır.**

Resim 14

Emerek temizleme işlemine kısa süre ara verilmesi durumunda, cihazın arka yüzündeki park yardımı donanımını kullanabilirsiniz. Ünite ucundaki plastik çıkıntı, cihazın arka yüzündeki boşluğun içine itilmelidir. Önce cihaz "Stand by" fonksiyonuna alınmalıdır (bkz. resim 9).

Çalışma sona erdikten sonra

Resim 15

- Cihazı kapatınız, elektrik fişini çekip prizden çıkarınız.
- Elektrik bağlantı kablosunu kısa bir hamle ile çekip, hemen serbest bırakınız (kablo otomatik olarak sarılır).
- Elektrik bağlantı kablosu tekrar çekilerek, kablo freni tekrar aktifleştirilir, kablo kısa bir hamle ile çekilerek, yeniden deaktifleştirilir.
- Elektronik çalışan kablo tamburu ile donatılmış cihazlarda, elektrik fişi prizden çıkarılınca, elektrik kablosu otomatik olarak sarılır.
- Elektrik kablosunun tamamen sarılmasını istemiyorsanız (örn. başka bir priz kullanılacaksa), elektrik kablosundan tutulup çekilince, kablo freni aktifleştirilir.

Resim 16

Cihazı istif etmek / sevk etmek için, cihazın alt tarafındaki taban yardım parçasını kullanabilirsiniz. Cihazı dik konuma alınız. Zemin süpürme ünitesindeki plastik çıkıntıyı cihazın arka yüzündeki boşluğun içine itiniz.

Filtre değiştirilmesi

MEGAfilt®SuperTEX filtre torbasının değiştirilmesi

Resim 17

- Zemin ünitesi zeminden kaldırıldığında ve en yüksek emme gücü ayarlanmışken, filtre değiştirme göstergesi yoğun ve muntazam bir şekilde yandığı zaman filtre torbası, dolu olmasa da değiştirilmelidir. Bu durumda, içindeki pisliğin türü değiştirme işlemi gerekli kılar.
- Toz haznesi kapağı, kapak kulpu ok yönünde basılarak açılmalıdır.

Resim 18

Filtre torbası MEGAfilt®SuperTEX, kapak dili çekilerek kapatılmalı ve hazneden dışarı çıkarılmalıdır.

Resim 19

Yeni filtre torbası MEGAfilt®SuperTEX, filtre tutturma donanımına takılmalı ve toz haznesi kapağı kapatılmalıdır.

- **Dikkat: Toz haznesi kapağı ancak filtre torbası MEGAfilt®SuperTEX veya tekstil filtre takılı olduğu zaman kapanır.**

Filtre torbası değiştirildikten sonra filtre değiştirme göstergesi yanmaya devam ederse, emme ünitesinin, borunun veya emme hortumunun tıkanmış olup olmadığını lütfen kontrol ediniz.

Motor koruma filtresinin temizlenmesi

Motor koruma filtresi düzenli aralıklarla hafifçe vurularak ve/veya yıkanarak temizlenmelidir!

Resim 20

- Toz haznesi kapağını açınız (bkz. resim 17).
- Motor koruma filtresini ok yönünde çekerek çıkartınız.
- Motor koruma filtresini hafifçe vurarak temizleyiniz.
- Yoğun kirlenmede motor koruma filtresi yıkanmalıdır. Filtreyi en az 24 saat kurumaya bırakınız.
- Temizlikten sonra motor koruyucu filtresini dayanma noktasına kadar cihazın içine itinir ve toz bölmesi kapağını kapatınız.

Hepa aktif karbon filtrenin değiştirilmesi

Resim 21

- Kilit dili ok yönünde basılarak, dışarı üfleme ızgarasının kilidi çözülmeli ve ızgara açılmalıdır.
- Kilit dili ok yönünde basılarak, Hepa aktif karbon filtrenin kilidi çözülmeli ve filtre dışarı çıkarılmalıdır.

Aktif karbon filtrenin değiştirilmesi

Cihazınız bir Hepa aktif karbon filtresi ile donatılmışsa, bu filtre senede bir kez değiştirilmelidir.

Resim 22

- Aktif karbon filtre, ve normal ev çöpü ile giderilmelidir.
- Yeni aktif karbon filtre takılmalıdır.

Hepa filtre

Resim 23

Hepa filtre ve aktif karbon filtre normal ev çöpü ile giderilmelidir.

Hepa filtre senede bir değiştirilmelidir

İnce toz partikellerinin emilmesinden sonra (örn. toz alçı, çimento, vs.), motor koruma filtresi çırpılarak veya dövülerek temizlenmelidir, gerekirse motor koruma filtresi, Hepa filtre ve aktif karbon filtre değiştirilip yenilenmelidir.

Resim 24

- Hepa aktif karbon filtre iki tutucu çıkıntı altına itilmeli ve yerine oturuncaya kadar ok yönünde çevrilmelidir.
- Dışarı üfleme ızgarası kapatılmalıdır.

Bakım

Elektrikli süpürge'nin her temizlenmesi işleminden önce, cihaz kapatılmalı ve elektrik fişi prizden çekilip çıkarılmalıdır. Elektrikli süpürge ve plastik aksesuar parçaları normal bir plastik temizleme maddesi ile temizlenerek, bakımlı olması sağlanabilir.

- **Ovalama maddesi, cam veya genel temizleme maddesi kullanmayınız.**
- **Elektrikli süpürge kesinlikle suya sokulmamalıdır.**

Cihazın toz haznesi gerektiğinde ikinci bir elektrikli süpürge ile temizlenebilir veya kuru bir toz bezi veya toz fırçası ile basit bir şekilde temizlenebilir.

Özel aksesuarlar

Filtre değiştirme paketi VZ52AFP2

İçeriği:

5 adet kapaklı yedek filtre MEGAFilt®SuperTEX

1 Mikro hijyen filtresi

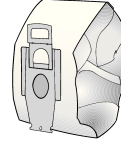

Tip P / Tanım no. 462587

Tekstil filtre (daimi filtre) VZ10TFP

Pıtraklı kapaklı tekrar kullanılabilen filtre.

- ! **Dikkat: Tekstil filtre ile HEPA-filtresi, HEPA-filtrenin ömrü büyük ölçüde kısaldığından, kombine edilmemelidir.**



HEPA filtre (Sınıf H12) VZ151HFB

Alerjik insanlar için tavsiye edilir. Aşırı temiz dışarı üflenen hava için. Senede bir kez değiştirilmelidir (bkz. Resim 21, 23 - 24)

- ! **Dikkat: Tekstil filtre ile HEPA-filtresi, HEPA-filtrenin ömrü büyük ölçüde kısaldığından, kombine edilmemelidir.**

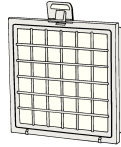

Aktif karbon filtre VZ190AFB

Ekstra kalın aktif karbon minder. Uzun süre, kötü kokuları önler. Senede bir kez değiştirilmelidir. Sadece HEPA filtre (VZ151HFB) veya mikro hijyen filtresi ile birlikte kullanılabilir. Mikro hijyen filtresi ile kullanılması durumunda, filtre çerçevesinden sünger çıkarılmalı (Resim 22) ve yerine aktif karbon filtre takılmalıdır.

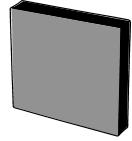

Lütfen dikkat!

"Hepa filtre" + "Aktif karbon filtre" kombinasyonu

şu cihazlarda mümkün değildir:

Motor koruma ızgarası olan cihazlar.

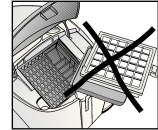
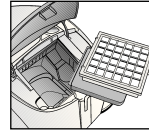

TURBO-UNIVERSAL® fırça VZ102TBB

Kısa tüylü halıların, zemin halı kaplamalarının veya tüm zemin kaplamalarının, bir işlem kapsamında fırçalanması ve emilerek temizlenmesi için kullanılır. Özellikle hayvan tüy ve kıllarını temizlemek için uygundur. Fırçalı merdanesi, elektrikli süpürge emdiği havanın akışı üzerinden hareket ettirilir. Elektrik bağlantısına gerek yoktur.

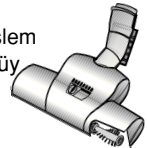

Zemin süpürme ünitesi VZ082BD

Fonksiyonu değiştirilebilen zemin süpürme ünitesi.



Yedek parçalar

İplik alma ünitesi (1), gerektiğinde yetkili servis üzerinden alınabilir.

İplik alma ünitesi (1):

Tanım no. 188565

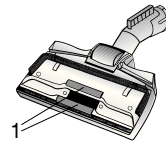

Opis urządzenia

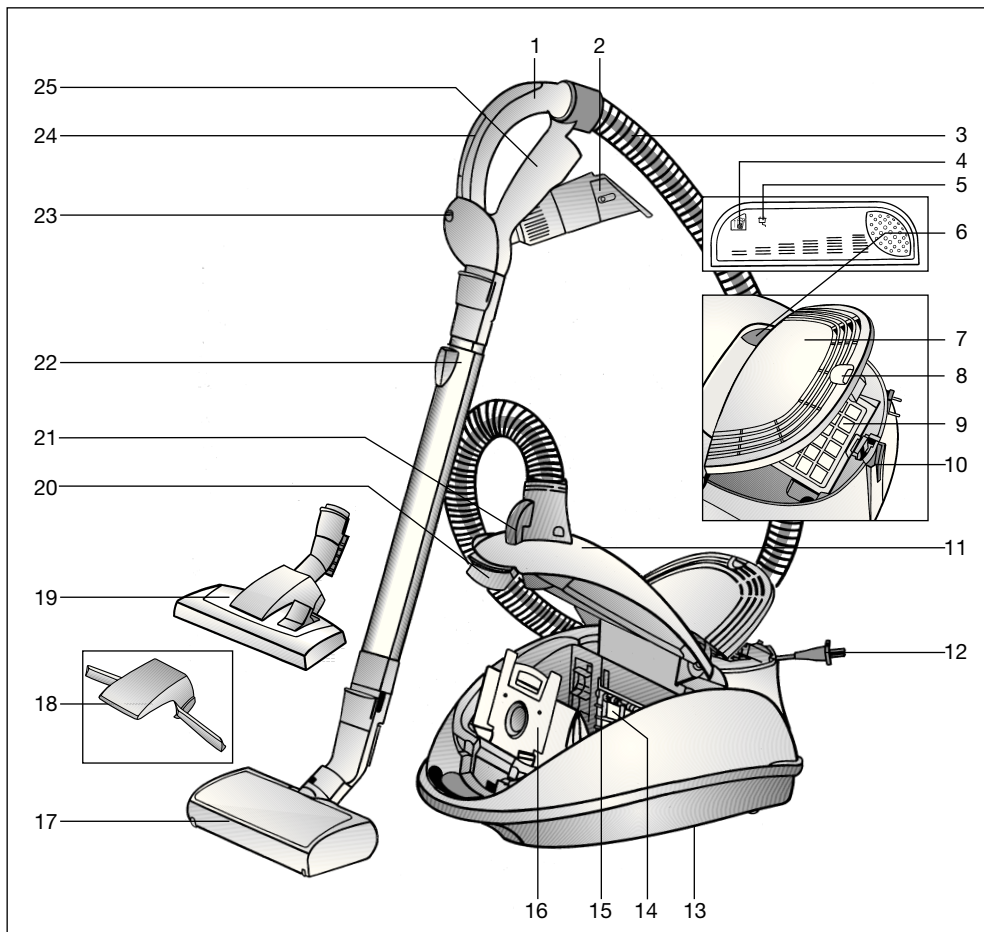

- | | | | |
|----|---|----|--|
| 1 | Uchwyt węża | 14 | Filtr zabezpieczający silnik |
| 2 | Wyposażenie Kombi | 15 | Uchwyt filtra |
| 3 | Wąż ssący | 16 | Worek filtrujący MEGAFilt®Super TEX |
| 4 | Wskaźnik wymiany filtra | 17 | Szczotka Electromatic z tuleją odblokowującą |
| 5 | Wskaźnik gotowości | 18 | Podnośnik krawędzi dywanu |
| 6 | Włącznik względnie wyłącznik | 19 | Przełączana ssawka do podłóg z tuleją odblokowującą |
| 7 | Kratka wylotu powietrza | 20 | Dźwignia zamykająca |
| 8 | Pokrywa zamykająca | 21 | Przyłącze szczotki Electromatic |
| 9 | Filtr z węgla aktywnego HEPA | 22 | Rura teleskopowa z przyciskiem przesuwalnym i tuleją odblokowującą |
| 10 | Zaczep z automatycznym wyłączaniem | 23 | Przycisk włączający względnie wyłączający szczotkę Electromatic |
| 11 | Pokrywa komory pyłowej | 24 | Regulator siły ssania |
| 12 | Przewód zasilający | 25 | Pojemnik na wyposażenie |
| 13 | Zaczep rury ssącej (znajdujący się na spodzie urządzenia) | | |

Instrukcję użytkowania należy zachować. Przy przekazywaniu odkurzacza osobom trzecim należy również przekazać instrukcję użytkowania.

Użytkowanie zgodne z przeznaczeniem

Opisywany odkurzacz przeznaczony jest do użytku wyłącznie w gospodarstwie domowym i nie nadaje się do celów przemysłowych.

Odkurzacz należy użytkować wyłącznie zgodnie z danymi zawartymi w niniejszej instrukcji użytkowania.

Producent nie ponosi odpowiedzialności za ewentualne szkody powstałe w wyniku użytkowania niezgodnego z przeznaczeniem lub nieprawidłowej obsługi.

Z tego względu należy koniecznie przestrzegać następujących zaleceń!

Odkurzacz może być eksploatowany wyłącznie z:

- oryginalny worek na pył MEGAFilt®Super TEX
- oryginalnymi częściami zamiennymi, osprzętem lub wyposażeniem specjalnym

Odkurzacz nie nadaje się do:

- odkurzania ludzi lub zwierząt
- zasysania:
 - mikroorganizmów
 - Szkodliwych dla zdrowia, ostrokrawędziowych, gorących lub żarzących się substancji,
 - wilgotnych lub płynnych substancji,
 - łatwopalnych lub wybuchowych materiałów i gazów.

Zalecenia odnośnie bezpieczeństwa

Opisywany odkurzacz spełnia uznane zasady techniki oraz odnośne przepisy bezpieczeństwa. Potwierdzamy zgodność z następującymi wytycznymi europejskimi: 89/336/EWG (zmieniona przez RL 91/263/EWG, 92/31/EWG oraz 93/68/EWG). 73/23/EWG (zmieniona przez RL 93/68/EWG).

- Odkurzacz należy podłączać i uruchamiać wyłącznie z godnie z tabliczką identyfikacyjną.

- W żadnym przypadku nie wolno odkurzać bez worka na pył MEGAFilt®Super TEX.
 - => Może to spowodować uszkodzenie urządzenia!
- Używanie odkurzacza przez dzieci dozwolone jest wyłącznie pod nadzorem osób dorosłych.
- Należy unikać odsysania uchwytem, ssawkami i rurą w pobliżu głowy.
 - => Zachodzi niebezpieczeństwo zranienia!
- Przewodu zasilającego nie wolno używać do noszenia / transportowania odkurzacza.
- W przypadku wielogodzinnej pracy ciągłej należy całkowicie wyciągnąć przewód zasilający.
- W celu odłączenia urządzenia od sieci zasilającej nie wolno ciągnąć za przewód, lecz za wtyczkę.
- Przewodu zasilającego nie wolno ciągnąć po ostrych krawędziach ani zaciskać.
- Przed przystąpieniem do wykonywania jakichkolwiek prac przy odkurzaczu lub przy wyposażeniu należy wyciągnąć wtyczkę zasilającą.
- Uszkodzonego odkurzacza nie wolno uruchamiać. W przypadku zakłócenia w pracy urządzenia należy wyciągnąć wtyczkę z gniazda sieciowego.
- W celu uniknięcia zagrożeń, naprawy i wymiana części zamiennych w odkurzaczu mogą być wykonywane wyłącznie przez autoryzowany serwis.
- Odkurzacz należy chronić przed wilgocią i źródłami ciepła.
- W przypadku braku odkurzania, odkurzacz należy wyłączać.
- Wysłużone urządzenia należy bezzwłocznie doprowadzać do stanu nieprzydatności, a następnie przekazywać je do usunięcia zgodnego z przepisami.
- Ze względów bezpieczeństwa odkurzacz wyposażony jest w zabezpieczenie przed przegrzaniem. W przypadku wystąpienia zablokowania i nadmiernego nagrzania urządzenia następuje jego automatyczne wyłączenie. Wyciągnąć wtyczkę i sprawdzić, czy ssawka, rura ssąca lub wąż nie są zatkane, względnie czy nie trzeba wymienić filtra. Po usunięciu zakłócenia należy pozostawić urządzenie do ostygnięcia przez co najmniej 1 godzinę. Potem urządzenie nadaje się ponownie do użytku.

Zalecenia odnośnie usuwania

■ Opakowanie

Opakowanie chroni odkurzacz przed uszkodzeniem w czasie transportu. Składa się ono z materiałów bezpiecznych dla środowiska naturalnego i z tego względu nadaje się do odzysku surowców wtórnych. Niepotrzebne materiały opakowaniowe należy odprowadzać do punktów gromadzenia w ramach systemu odzysku surowców wtórnych Grüner Punkt (zielony punkt).

■ Stare urządzenia

Stare urządzenia zawierają bardzo dużo cennych materiałów.

Z tego względu wysłużone urządzenie należy oddawać dostawcy względnie do centrum odzysku surowców wtórnych do ponownego wykorzystania.

Informacje na temat obecnie obowiązujących sposobów usuwania można uzyskać u dostawcy lub w zarządzie gminy.

■ Uwaga

- Jeżeli bezpiecznik zadziała przy włączeniu urządzenia, może to być spowodowane równoczesnym podłączeniem innych urządzeń elektrycznych o większej mocy przyłączeniowej do tego samego obwodu prądowego. Zadziałania bezpiecznika można uniknąć, ustawiając przed włączeniem urządzenia najniższy stopień mocy i wybierając wyższy stopień dopiero po włączeniu urządzenia.

Proszę rozłożyć strony z ilustracjami!

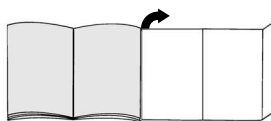

Uruchomienie

Rysunek 1

- a) Wzębicie króciec węża ssącego w otworze ssawnym. Należy przy tym zwrócić uwagę na to, aby część wsuwana króćca węża ssącego weszła w gniazdo wtykowe urządzenia.
- b) Przy usuwaniu węża ssącego wcisnąć oba noski wzbijające i wyciągnąć wąż.

Rysunek 2

Wsunąć uchwyt w rurę teleskopową aż do zatrzaśnięcia. Należy przy tym zwrócić uwagę na to, aby część wsuwana rury teleskopowej została wsunięta w odpowiedni otwór przy uchwycie. W celu rozłączenia połączenia nacisnąć tuleję odblokowującą i wyciągnąć uchwyt.

Rysunek 3

- Nasadzić podnośnik krawędzi dywanu na ssawkę.
- Zatrzasnąć podnośnik krawędzi dywanu poprzez boczny nacisk.

Rysunek 4

- a) Wsunąć rurę teleskopową w króciec ssawki aż do zatrzaśnięcia.
- b) Wsunąć rurę teleskopową w króciec szczotki ssawki Electromatic aż do zatrzaśnięcia. Należy przy tym zwrócić uwagę na to, aby część wsuwana rury teleskopowej została wsunięta w odpowiedni otwór przy króćcu szczotki Electromatic. Wraz z wzbicieniem części wsuwanej następuje wytworzenie styku elektrycznego z odkurzaczem.

W celu rozłączenia połączenia nacisnąć tuleję odblokowującą i wyciągnąć rurę teleskopową.

Rysunek 5

Poprzez naciśnięcie przycisku przesuwającego w kierunku wskazywanym przez strzałkę odblokować rurę teleskopową i ustawić na odpowiednią długość.

Rysunek 6

Uchwycić wtyczkę przewodu zasilającego, wyciągnąć na odpowiednią długość i wsunąć wtyczkę w gniazdo.
=> Wskaźnik gotowości świeci się na niebiesko.

Rysunek 7

Włączyć względnie wyłączyć odkurzacz poprzez naciśnięcie włącznika względnie wyłącznika w kierunku wskazywanym przez strzałkę.

Regulacja siły ssania**Rysunek 8**

Przesunięcie regulatora siły ssania w kierunku wskazywanym przez strzałkę umożliwia bezstopniowe zwiększanie lub zmniejszanie siły ssania.

Stopień mocy ssania wskazywany jest przez świecenie diod LED.

- Niski zakres mocy:
Do odkurzania delikatnych materiałów, np. firan.
- Średni zakres mocy:
Do codziennego czyszczenia przy niewielkim zabrudzeniu.
- Duży zakres mocy:
Do czyszczenia wytrzymałych wykładzin dywanowych, twardych podłóg i przy dużym zabrudzeniu.

Rysunek 9

Przesunięcie przełącznika suwakowego w kierunku wskazywanym przez strzałkę aż do wżębienia powoduje wyłączenie urządzenia i przejście do funkcji oczekiwania.

=> najniższy zakres mocy miga na niebiesko
Przesunięcie przełącznika suwakowego w przeciwnym kierunku powoduje ponowne włączenie urządzenia.

Rysunek 10

W trakcie odkurzania szczotkę Electromatic można włączać względnie wyłączać za pomocą przycisku.



Odkurzanie

Nabyli Państwo urządzenie charakteryzujące się dużą mocą i siłą ssania.

Z tego względu ustawianie maksymalnej mocy zalecane jest wyłącznie do czyszczenia bardzo zanieczyszczonych wykładzin podłogowych o niskim włosiu lub twardych podłóży.

Ssawka do podłóg z podnośnikiem krawędzi dywanu i tuleją odblokowującą**Rysunek 11**

Ustawianie ssawki do podłóg:

- Do odkurzania dywanów i wykładzin podłogowych => 
- Do odkurzania twardych podłóży => 

Rysunek 12

Przy ciągnięciu ssawki do podłóg dywan jest unoszony, co umożliwia odkurzanie pod krawędzią dywanu.

Szczotka Electromatic

Zalecenia odnośnie używania i konserwacji szczotki Electromatic patrz dołączona instrukcja użytkowania.

Odkurzanie z zastosowaniem wyposażenia**Rysunek 13**

Wyjąć wyposażenie Kombi z uchwytu poprzez pociągnięcie w kierunku wskazywanym przez strzałkę.

a) Ssawka szczelinowa

Do odkurzania szczelin i narożników.

Do odkurzania w miejscach trudnodostępnych można przedłużyć wyposażenie Kombi poprzez 2-stopniowe, teleskopowe rozciągnięcie ssawki do szczelin.

- Na obu stopniach należy wyciągać ssawkę szczelinową do momentu usłyszenia zatrzaśnięcia.
- Odblokowanie blokad teleskopowych (naciśnięcie w kierunku wskazywanym przez strzałkę) umożliwia ponowne zsuniecie ssawki szczelinowej.

b) Ssawka do tapicerki

Do odkurzania mebli tapicerskich, zasłon itp.

c) Pędzel do odkurzania mebli

Do odkurzania ram okiennych, szaf, profili itp.

- Odchylić ssawkę do tapicerki w kierunku wskazywanym przez strzałkę.
- Wysunąć wieniec szczotkowy poprzez obrót w kierunku zaznaczonym strzałką.
- **Przed włożeniem wyposażenia Kombi w uchwyt wyposażenia wieniec szczotkowy musi być wkręcony a ssawka do tapicerki odchylna z powrotem.**

Rysunek 14

W czasie krótkich przerw w odkurzaniu można skorzystać z zaczepu umieszczonego z tyłu urządzenia.

Wsunąć wypust z tworzywa sztucznego przy króćcu ssawki we wgłębienie z tyłu urządzenia. Uprzednio przełączyć urządzenie na funkcję oczekiwania (patrz rysunek 9).

Po pracy**Rysunek 15**

- Wyłączyć urządzenie, wyciągnąć wtyczkę z gniazda zasilającego.
- Krótko pociągnąć i puścić przewód zasilający (przewód zostanie automatycznie zwinięty).
- Ponowne pociągnięcie przewodu zasilającego włącza hamulec kablony, krótkie pociągnięcie za przewód wyłącza hamulec.
- W urządzeniach z elektronicznie uruchamianym bębnem kablony przewód zasilający zostaje automatycznie zwinięty przy wyciągnięciu wtyczki z gniazda.
- Jeśli przewód zasilający nie ma zostać całkowicie zwinięty (np. przy zmianie gniazda zasilającego), hamulec kablony uruchamiany jest poprzez pociągnięcie za przewód zasilający.

Rysunek 16

Do odstawiania / transportowania urządzenia można korzystać z zaczepu rury ssącej znajdującego się na spodzie urządzenia. Pionowe ustawianie urządzenia.

Wsunąć wypust z tworzywa sztucznego przy ssawce do podłóg we wgłębienie na spodzie urządzenia.

Wymiana filtra**Wymiana worka filtrującego MEGAFilt®SuperTEX****Rysunek 17**

- Jeśli przy ssawce uniesionej z powierzchni podłogi i ustawieniu najwyższej mocy ssania, wskaźnik wymiany filtra świeci się intensywnie i równomiernie na czerwono trzeba wymienić worek filtrujący, również wtedy jeśli nie jest on jeszcze pełny.

W tym przypadku konieczność wymiany powoduje rodzaj wypełnienia.

- Otworzyć pokrywę komory pyłowej poprzez naciśnięcie dźwigni zamykającej w kierunku wskazanym przez strzałkę.

Rysunek 18

Zamknąć worek filtrujący MEGAFilt®SuperTEX poprzez pociągnięcie za pokrywę zamykającą i wyjąć go.

Rysunek 19

Włożyć nowy worek filtrujący MEGAFilt®SuperTEX w uchwyt i zamknąć pokrywę komory pyłowej.

- **Uwaga: Pokrywa komory pyłowej zamyka się wyłącznie przy włożonym worku filtrującym MEGAFilt®SuperTEX względnie filtrze tekstylnym lub pojemniku na pył.**

Jeśli po wymianie worka filtrującego wskaźnik wymiany filtra nadal świeci się, należy sprawdzić, czy ssawka, rura lub wąż ssący nie są zatkane.

Czyszczenie filtra zabezpieczającego silnik

Filtr zabezpieczający silnik należy czyścić w regularnych odstępach czasu poprzez wytrzepanie względnie wymycie!

Rysunek 20

- Otworzyć pokrywę komory pyłowej (patrz rysunek 17).
- Wyciągnąć filtr zabezpieczający silnik w kierunku wskazywanym przez strzałkę.
- Oczyszczyć filtr zabezpieczający silnik poprzez wytrzepanie.
- W przypadku dużego zanieczyszczenia filtra zabezpieczającego silnik należy go wymyć. Następnie pozostawić filtr na co najmniej 24 godziny do wyschnięcia.
- Po czyszczeniu, wsunąć filtr zabezpieczający silnik do punktu zatrzaśnięcia w urządzenie i zamknąć pokrywę komory pyłowej.

Wymiana filtra z węgla aktywnego Hepa

Rysunek 21

- Odblokować i otworzyć pokrywę zamykającą w kierunku wskazywanym przez strzałki.
- Odblokować i otworzyć filtr z węgla aktywnego HEPA poprzez naciśnięcie pokrywy zamykającej w kierunku wskazywanym przez strzałki.

Wymiana filtra z węgla aktywnego*

Jeżeli urządzenie wyposażone jest w filtr z węgla aktywnego, trzeba wymieniać go raz do roku.

Rysunek 22

- Wyjąć filtr z węgla aktywnego i wyrzucić do śmieci.
- Włożyć nowy filtr z węgla aktywnego.

Filtr Hepa

Rysunek 23

Filtr Hepa i filtr z węgla aktywnego należy wyrzucać do śmieci.

Filtr Hepa należy wymieniać co roku

Po wessaniu drobnych cząsteczek pyłu (jak np. gips, cement, itp.), należy oczyścić filtr zabezpieczający silnik poprzez wytrzepanie, ewentualnie wymienić filtr zabezpieczający silnik, filtr Hepa oraz filtr z węgla aktywnego.

Rysunek 24

- Wsunąć filtr z węgla aktywnego Hepa pod oba wypusty mocujące i odchylić w kierunku wskazywanym przez strzałkę do momentu zatrzaśnięcia.
- Zamknąć kratkę wylotu powietrza.

Konserwacja

Przed każdym czyszczeniem odkurzacza trzeba go wyłączyć i wyciągnąć wtyczkę z gniazda zasilającego.

Odkurzacze i elementy wyposażenia z tworzywa sztucznego mogą być czyszczone dostępnymi na rynku środkami do czyszczenia tworzyw sztucznych.

- **Nie wolno stosować żadnych środków szorujących, do czyszczenia szkła lub uniwersalnych środków czyszczących.**

W żadnym wypadku odkurzacza nie wolno zanurzać w wodzie.

Komorę pyłową można w razie potrzeby oczyścić za pomocą drugiego odkurzacza lub po prostu suchą ścierką / pędzlem.

Zastrzega się wprowadzanie zmian technicznych.

Wyposażenie specjalne

Opakowanie filtrów wymiennych VZ52AFP2

Zawartość:

- 5 filtrów wymiennych MEGAfilt®SuperTEX z zamknięciem
- 1 mikrofiltr higieniczny

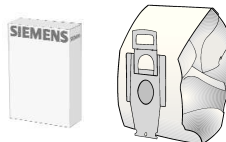

Typ P / Nr ident. 462587

Filtr tekstylny (filtr trwały) VZ10TFP

Filtr wielokrotnego użytku z zamknięciem rzepowym.

- ! **Uwaga: Unikać połączenia filtra tekstylnego z filtrem HEPA, gdyż powoduje to znaczące skrócenie żywotności filtra HEPA.**



Filtr HEPA (klasa H12) VZ151HFB

Zalecany dla alergików. Dla zapewnienia bardzo czystego powietrza wydmuchiwanego z odkurzacza. Wymieniać co roku (patrz rysunki 21, 23 oraz 24)

- ! **Uwaga: Unikać połączenia filtra tekstylnego z filtrem HEPA, gdyż powoduje to znaczące skrócenie żywotności filtra HEPA.**

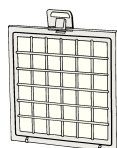

Filtr z węgla aktywnego VZ190AFB

Bardzo gruba poduszeczka z węgla aktywnego. Zapobiega przez długi okres czasu emisji nieprzyjemnych zapachów. Wymieniać co roku. Stosować wyłącznie w połączeniu z filtrem HEPA (VZ151HFB) lub mikrofiltrem higienicznym. W przypadku stosowania z mikrofiltrem higienicznym należy usunąć piankę z ramy filtra (rysunek 22) i włożyć filtr z węgla aktywnego.

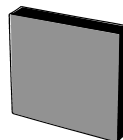

Należy przestrzegać następujących zaleceń!

Łączne stosowanie filtra Hepa + filtra z węgla aktywnego **nie jest możliwe** w urządzeniach z kratką zabezpieczającą silnik.

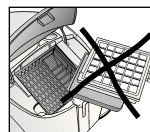
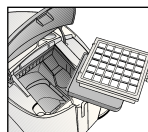

Szczotka TURBO-UNIVERSAL®VZ102TBB

Szczotkowanie i odsysanie w jednym procesie roboczym dywanów o krótkim włosie oraz wykładzin dywanowych względnie wszystkich rodzajów wykładzin. Szczególnie nadaje się do usuwania sierści zwierząt. Napęd walca szczotkowego odbywa się za pomocą strumienia powietrza zasysanego przez odkurzacza. Nie jest wymagane żadne podłączenie elektryczne.

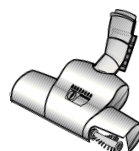

Przełączana dysza do podłóg VZ082BD

Przełączana dysza do podłóg, nadaje się do dywanów i gładkich podłóg.



Części zamienne

Zgarniacz nici (1) można w razie potrzeby nabyć w dziale serwisowym.

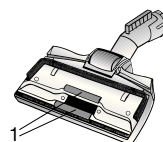

Zgarniacz nici (1): Nr ident. 188565

Készülék-leírás

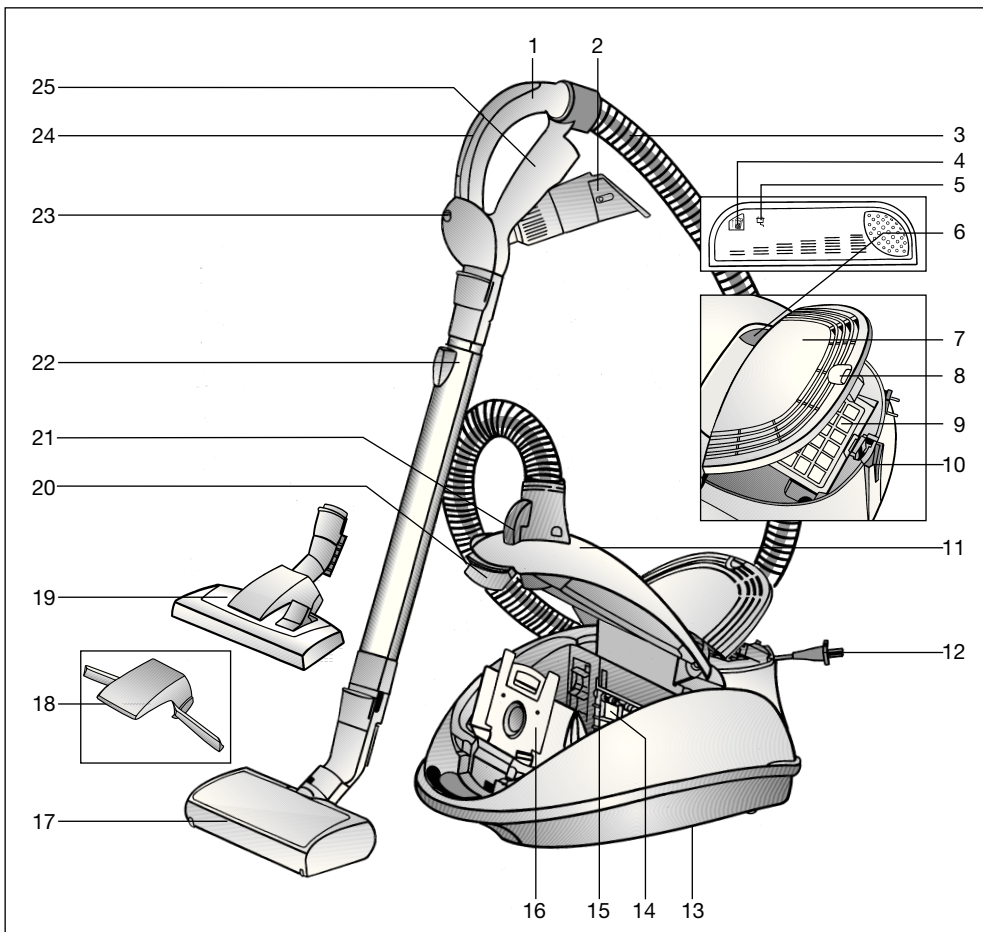

- | | |
|---|---|
| 1 Porszívócső fogantyú | 15 Szűrőtartó |
| 2 Kombi-tartozék | 16 MEGAFilt® Super TEX szűrőzacskó |
| 3 Szívőtömlő | 17 Electromatic-kefe kioldó hüvellyel |
| 4 Szűrőcsere-kijelző | 18 Szőnyegemelő |
| 5 Készenlét kijelző | 19 Átkapcsolható padlószívófej reteszelőhüvellyel |
| 6 Be- ill. kikapcsoló gomb | 20 Zárókar |
| 7 Kifúvórács | 21 Csatlakozó az Electromatic-keféhez |
| 8 Zárókapocs | 22 Teleszkópcső tolokapcsolóval és reteszelőhüvellyel |
| 9 HEPA aktívszén-szűrő | 23 Be- ill. kikapcsológomb az Electromatic-keféhez |
| 10 Leállító segédeszköz automatikus kikapcsolóval | 24 Szívóerő szabályzó |
| 11 Porkamra fedél | 25 Tartozéktartó |
| 12 Hálózati csatlakozókábel | |
| 13 Porszívócső tartó (a készülék alsó oldalán) | |
| 14 Motorvédő-szűrő | |

Kérjük őrizze meg a használati utasítást.
A porszívó továbbadásakor adja oda a használati utasítást is.

Rendeltetésszerű használat

Ez a porszívó csak a háztartásban történő alkalmazásra, és nem ipari célokra készült.

A porszívót kizárólag a használati utasítás előírásainak megfelelően használja.

A gyártó nem felel az olyan esetleges károkért, amelyek a nem rendeltetésszerű használat, vagy hibás kezelés következtében keletkeznek.

Ezért feltétlenül tartsa be az alábbi utasításokat!

A porszívót csak:

- Eredeti MEGAFilt® Super TEX porzacskóval
- Eredeti pótalkatrészekkel, tartozékokkal vagy megvásárolható tartozékokkal használja

A porszívó nem alkalmas:

- Emberek vagy állatok leporszívózására
- A következők felszívására:
 - mikroorganizmusok
 - egészségre ártalmas, éles szélű, forró, vagy forrásban lévő anyagok
 - nedves, vagy folyékony anyagok
 - enyhén lobbánékony vagy robbanékony anyagok és gázok.

Biztonsági útmutató

Ez a porszívó megfelel a technika mai állása szerint elfogadott szabályoknak és az ide vonatkozó biztonsági előírásoknak.

Igazoljuk az alábbi európai irányelveknek való megfelelést: 89/336/EWG (változtatva: RL 91/263/EWG, 92/31/EWG és 93/68/EWG-vel). 73/23/EWG (változtatva: RL 93/68/EWG-vel).

- A porszívót csak a típus tábla szerint szabad csatlakoztatni és üzembe helyezni.
- Soha ne dolgozzon a MEGAFilt® Super TEX porzacskó nélkül.
=> A készülék megsérülhet!
- Gyerekeknek a kefése porszívó használatát csak felügyelet mellett szabad megengedni.
- Kerülje a kézi fogantyúval, a fűvókával és a csővel történő szívást a fej közelében.
=> Sérülésveszély áll fenn!
- Ne használja a hálózati csatlakozókábelt a porszívó emeléséhez/szállításához.
- Több órás, folyamatos használat esetén a hálózati csatlakozókábelt teljesen ki kell húzni.
- Ne a hálózati csatlakozókábelnél, hanem a dugós csatlakozónál fogva húzza ki a dugót, ha a készüléket a hálózatról le akarja választani.
- A hálózati csatlakozókábelt ne húzza át éles széleken, és ne törje meg.
- Még mielőtt bármilyen munkát végezne el a porszívón vagy a tartozékokon, húzza ki a hálózati csatlakozódugót.
- Sérült porszívót ne helyezzen üzembe. Zavar esetén húzza ki a hálózati csatlakozódugót.
- A veszélyek elkerülése érdekében a porszívón javításokat és alkatrészcsereket csak erre felhatalmazott vevőszolgálat végezhet.
- A porszívót védeni kell a nedvességtől és a hőforrásoktól.
- Ha nem porszívózik, kapcsolja ki a készüléket.
- Az elhasznált készülékeket azonnal használhatatlanná kell tenni, és azután a készüléket szakszerű ártalmatlanításra le kell adni.
- Biztonsági okokból a porszívó túlmelegedés elleni védelemmel van ellátva. Ha eltömődés lép fel, és a készülék túl forró lesz, a gép automatikusan kikapcsol. Húzza ki a hálózati csatlakozódugót és bizonyosodjon meg arról, hogy a szívócső vagy a tömlő szívófeje nincs-e eltömődve, illetve a szűrőt nem kell-e kicserélni.
A zavar megszüntetése után legalább 1 órán át hagyja a készüléket lehűlni. Ezután a készülék ismét használható.

Környezetvédelmi tudnivalók

■ Csomagolás

A csomagolás védi a porszívót a szállítás során keletkező sérülésektől.

A csomagolás környezetbarát anyagokból készült, és ezért újrafeldolgozásra alkalmas.

A továbbiakban már nem szükséges csomagolóanyagot helyezni el a Zöld Pont újrahasznosítási rendszer gyűjtőhelyein.

■ A régi készülék

A régi készülék még sok értékes anyagot tartalmaz.

Ezért kiselejtezett készülékét adja le újrahasznosításra kereskedőjénél, vagy egy MÉH-telepen.

Az aktuális szakszerű elhelyezési lehetőségekről érdeklődjön kereskedőjénél, vagy a helyi polgármesteri hivatalban.

■ Kérjük, hogy ügyeljen az alábbiakra

- Ha biztosíték a készülék bekapcsolásakor néha leoldana, annak az lehet az oka, hogy egyidejűleg egy másik nagy áramfelvételű elektromos készülék is ugyanarra az áramkörre lett csatlakoztatva.

A biztosíték kioldása úgy kerülhető el, hogy a készüléket bekapcsolás előtt a legalacsonyabb teljesítményfokozatra állítja és csak azután fokozatosan állítja magasabb teljesítményfokozatra.

Kérjük, hogy hajtsa ki a képes oldalt.

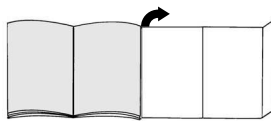

Üzembehelyezés

ábra 1

- a) Kattintsa be a szívótömő csonkját a szívónyílásba.

Ennél a műveletnél ügyeljen arra, hogy a szívótömő csonk csatlakozórésze a készülék dugaszolóaljzatába a helyére kerüljön.

- b) A szívótömlő kivételéhez nyomja össze a két rögzítő pecket és húzza ki a tömlőt.

ábra 2

Tolja a kézi fogantyút bekattanásig a teleszkópcsőbe.

Ennél a műveletnél ügyeljen arra, hogy a teleszkópcső csatlakozórésze a helyére kerüljön a kézi fogantyú megfelelő nyílásában. A szétszedéshez nyomja meg a kioldó hüvelyt és húzza ki a fogantyút.

Ábra 3

- Helyezze a szőnyegemlőt a szívófejre.
- A szőnyegemlőt oldalról megnyomva kattintsa be.

ábra 4

- a) Tolja be a teleszkópcsővet bekattanásig a padlószívófej csőtoldatába.

- b) Tolja be a teleszkópcsővet bekattanásig az Electromatic-kefe csőtoldatába. Ennél a műveletnél ügyeljen arra, hogy a teleszkópcső csatlakozórésze a helyére kerüljön az Electromatic-kefe csőtoldatában. A csatlakozórész bekattintásával elektromos csatlakozás is létrejön a porszívóval.

A szétszedéshez nyomja meg a kioldó hüvelyt és húzza ki a teleszkópcsővet.

ábra 5

Nyomja meg a tolókapcsolót a nyíl irányába a teleszkópcső kioldásához és állítsa be a kívánt hosszúságra.

ábra 6

A hálózati csatlakozókábelt a csatlakozódugónál fogva húzza a kívánt hosszúságra, és a dugót dugja be a hálózati aljzatba.

=> a készenléti kijelző kék-en világít.

ábra 7

Kapcsolja be, illetve ki a porszívót a be- kikapcsoló gombnak a nyíl irányába történő lenyomásával.

Szívóerő-szabályozás**ábra 8**

A szívóerő szabályzó nyíl irányú eltolásával fokozatmentesen növelheti ill. csökkentheti a szívási teljesítményt.

A szívási teljesítmény fokozatát a készüléken lévő kivilágított LED-ek száma jelzi.

- Alacsonyabb teljesítmény-tartomány: Kényes anyagok, pl. függönyök porszívózásához.
- Közepes teljesítmény-tartomány: Enyhe szennyeződések napi kitisztításához.
- Magas teljesítmény-tartomány: Robusztus padlóborítások, kemény padló és erős szennyezettség esetén.

ábra 9

A tolókapcsoló tovább-kattintásával a nyíl irányában a készülék kikapcsol és készenléti üzemmódba kerül.

=> a legkisebb teljesítményfokozat kék-en villog

A tolókapcsoló ellenkező irányba történő tolésa a készüléket ismét bekapcsolja.

ábra 10

A szívási folyamat alatt az Electromatic-kefét a kapcsológombbal ki ill. be lehet kapcsolni.

Szívás

Ön egy nagy teljesítőképességű és nagy szívóerejű készüléket vásárolt.

A maximális teljesítmény-beállítást ezért csak a nagyon erősen szennyezett, alacsony szálú sznyegpadlóknál és kemény padlóknál használja.

Padlószívófej szőnyegemelővel és kioldó hüvellyel**ábra 11**

A padlószívófej beállítása:

- Szőnyegek és szőnyegpadlók szívásához => 

- Kemény padlók szívásához => 

ábra 12

A padlószívófej visszahúzásakor az a szőnyeget felemeli, és így lehetősége van arra is, hogy a szőnyeg széle alatt porszívózzon.

Electromatic-kefe

Az Electromatic-kefe használatára és karbantartására vonatkozó utasításokat a mellékelt használati utasításban talál.

Porszívózás a tartozékokkal**ábra 13**

A kombi-tartozékot a tartozéktartóból a nyíl irányában történő húzással vegye ki.

a) Keskeny szívófej

Rések és sarkok porszívózásához. A nehezen hozzáférhető helyeknél a kombi-tartozékot a keskeny szívófej teleszkópszerű kihúzásával 2 fokozatban meg lehet hosszabbítani.

- A keskeny szívófejet mindkét fokozatban addig húzza kifelé, amíg nem hallja, hogy bekattant.
- A teleszkópzár kioldásával (megnyomás a nyíl irányában) lehet a keskeny szívófejet újra összerakni.

b) Szőnyegtisztító fej

A kárpitozott bútorok, kárpitok, függönyök stb. porszívózásához.

c) Bútorecset

Ablakkeretek, szekrények, profilok, stb. porszívózásához.

- Billentse át a szőnyegtisztító fejet a nyíl irányába.
- A nyíl irányában történő elfordítással hajtsa ki a kefekoszorút.
- **A kombi-tartozék tartozéktartóba történő behelyezése előtt a kefekoszorút fordítsa be, és a szőnyegtisztító fejet billentse vissza.**

ábra 14

Rövid porszívózási szüneteknél használhatja a leállító segédeszközt a készülék alján. Tolja a szívófej csomkjánál lévő műanyagbordát a készülék alján lévő nyílásba. Előzőleg kapcsolja a készüléket készenléti-üzemmódba (lásd: 9. ábra).

A munka után

ábra 15

- A készüléket kapcsolja ki, és a hálózati csatlakozódugót húzza ki a dugaszoló aljzatból.
- Kicsit húzza meg a hálózati csatlakozókábelt, majd engedje vissza (a kábel automatikusan feltekeredik).
- A hálózati csatlakozókábel ismételt meghúzása bekapcsolja a kábelféket, míg a kábel rövid meghúzása hatástalanítja azt.
- Elektronikus kábeldob-kioldóval szerelt készülékeknel a hálózati csatlakozókábel csatlakozódugójának a dugaszoló aljzattól történő kihúzása után a kábel automatikusan feltekeredik.
- Ha nem akarja, hogy a hálózati csatlakozókábel teljesen feltekeredjen (pl. a csatlakozódugó cseréjénél) a hálózati kábel meghúzásával aktiválja a kábelféket.

ábra 16

A készülék leállításához/szállításához használhatja a készülék alján lévő porszívócső tartót. Állítsa fel a készüléket. Tolja a padló-szívófejnél lévő műanyagbordát a készülék alján lévő nyílásba.

Szűrőcsere

A MEGAFilt®SuperTEX szűrőzacskó cseréje

ábra 17

- Ha a szűrőcsere-kijelző intenzíven és állandóan világít még akkor is, ha a legnagyobb szívásteljesítményű beállítás esetén felemeli a szívófejet szőnyegről a szűrőzacskót még akkor is cserélje ki, ha nem lenne teljesen tele. Ebben az esetben a beszívott tartalom jellege teszi a cserét szükségessé.
- Nyissa ki a porkamra fedelét a zárókar nyíl irányába történő tolasával.

ábra 18

Húzza ki a MEGAFilt®SuperTEX porzacskót a zárókapocsnál fogva, és vegye ki.

ábra 19

Az új MEGAFilt®SuperTEX szűrőzacskót helyezze be a tartóba, és zárja le a porkamra fedelét.

- **Figyelem: A porkamra fedele csak ● behelyezett MEGAFilt®SuperTEX vagy ciklon-portartállyal zárható le.**

Ha a szűrőcsere-kijelző a szűrőzacskó kicserélése után is tovább világítana, kérjük ellenőrizze, hogy a szívófej, a cső vagy a szívótömlő nincs-e eltömődve.

A motorvédő-szűrő megtisztítása

A motorvédő-szűrőt rendszeres időközönként odaütögetéssel meg kell tisztítani illetve ki kell mosni!

ábra 20

- Nyissa ki a porkamra fedelét (lásd: 17. ábra).
- Húzza ki a motorvédő szűrőt a nyíl irányában.
- A motorvédő szűrőt odaütögetéssel tisztítsa meg.
- Erős szennyezettség esetén mossa el a motorvédő szűrőt. A szűrőt a mosás után legalább 24 óráig hagyja száradni.
- Tisztítás után megállásig tolja be a motorvédő-szűrőt a készülékbe és zárja be a porkamra fedelét.

Hepa-aktívszén-szűrő cseréje

ábra 21

- A zárókapocs nyíl irányában történő lenyomásával oldja ki a kifúvórácst és nyissa ki.
- Szabadítsa ki a Hepa aktívszén-szűrőt a zárókapocs lenyomásával a nyíl irányában, és vegye ki.

Az aktívszén-szűrő cseréje

Ha az Ön készüléke egy és aktívszén-szűrővel van felszerelve, azt évente ki kell cserélni.

ábra 22

- Vegye ki az aktívszén-szűrőt, és dobja ki a háztartási hulladékba.
- Helyezze be az új aktívszén-szűrőt.

Hepa-szűrő

ábra 23

A Hepa-szűrőt és az aktívszén-szűrőt dobja ki a háztartási hulladékba.

A Hepa-szűrőt évente kell cserélni

Finom por-részecskék felszívása után (mint például gipsz, cement, stb.), a motorvédő-szűrőt tisztítsa meg odaütögetéssel, esetleg cserélje ki a motorvédő-szűrőt, a Hepa és aktívszén-szűrőt.

ábra 24

- Tolja a Hepa aktívszén-szűrőt a két tartóborda alá, és döntse a nyíl irányába amíg be nem ugrik a helyére.
- Zárja le a kifúvórácst.

Ápolás

A porszívó minden tisztítása előtt a készüléket ki kell kapcsolni, és a hálózati csatlakozódugót ki kell húzni.

A porszívó és a műanyagból készült tartozékok ápolásához szokványos műanyagtisztítót lehet használni.

- **A tisztításhoz ne használjon súrolószert, üveg vagy általános tisztítószert.**
- **A porszívót soha ne tegye vízbe!**

A porkamrát szükség esetén egy másik porszívóval ki lehet porszívózni, vagy egyszerűen egy száraz portörölővel /porecsettel meg lehet tisztítani.

Megvásárolható tartozékok

Csereszűrő-csomag: VZ52AFP2

Tartalom:

5 MEGAfiltr®SuperTEX csereszűrő zárral

1 mikro-higiéniaszűrő



P típus / azonosító szám: 462587

Textilszűrő (tartós szűrő): VZ10TFP

Újra felhasználható szűrő tépőzárral.

- Figyelem: A textilszűrő és a HEPA-szűrő kombinációja kerülendő, mert ez csökkentheti a HEPA-szűrő élettartamát.



Hepa-szűrő (H12 osztály): VZ151HFB

Allergiásoknak ajánlott. Különösen tiszta a kifújít levegő.

Évente cserélni (lásd a 21., 23. és 24. ábra)

- Figyelem: A textilszűrő és a HEPA-szűrő kombinációja kerülendő, mert ez csökkentheti a HEPA-szűrő élettartamát.

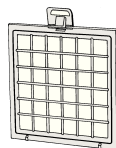

Aktívszén-szűrő: VZ190AFB

Különösen vastag aktívszén-párnával. Hosszú időn át csökkenti a zavaró szagokat.

Évente cserélni. Csak Hepa-szűrővel (VZ151HFB) vagy mikro-higiéniaszűrővel együtt használható. Ha mikro-higiéniaszűrőt használ, a habanyagot a szűrőkeretből távolítsa el (22. ábra), és helyezze be az aktívszén-szűrőt.

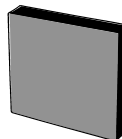

Kérjük, hogy ügyeljen az alábbiakra:

Hepa-szűrő + aktívszén-szűrő kombináció

nem lehetséges motorvédő ráccsal szerelt készüléknél.

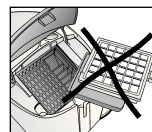
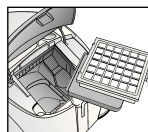

TURBO-UNIVERZÁL®-kefe: VZ102TBB

Rövidszőrű szőnyegek és szőnyegpadlók, illetve mindenféle padlóburkolat kefélése és porszívózása egy munkalépésben. Különösen alkalmas állatszőr felszívására. A kefedob meghajtását a porszívó szívási légárama biztosítja. Elektromos áramot nem igényel.

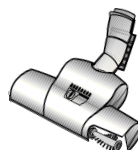

Átkapcsolható padlószívófej VZ082BD

Átkapcsolható padlószívófej, alkalmas szőnyegekhez és sima padlókhöz.



Pótalkatrészek

Szösztelenítő (1) amelyet szükség esetén a vevőszolgálatnál vásárolhat meg.

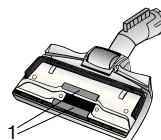

Szösztelenítő (1): azonosító szám 188565

Описание на прахосмукачката

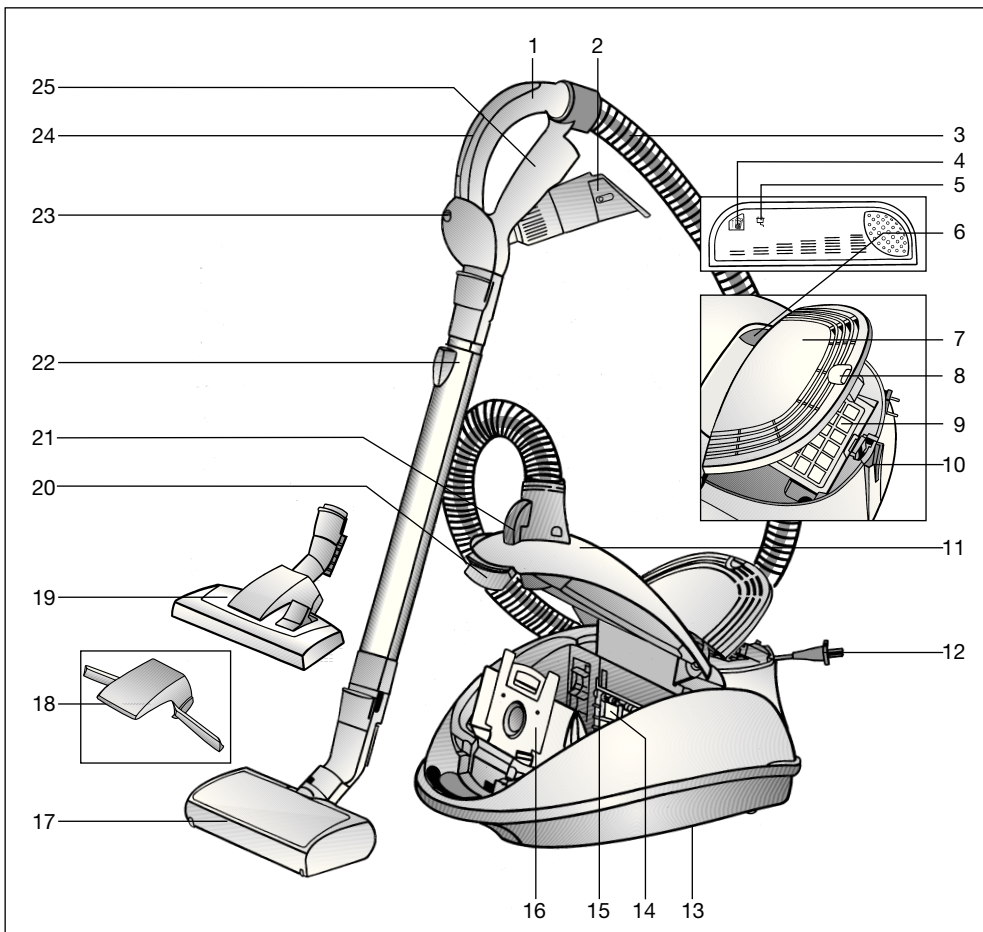

- | | | | |
|----|---|----|---|
| 1 | Дръжка на маркуча | 14 | Защитен филтър на мотора |
| 2 | Комбинирани принадлежности | 15 | Държач на филтъра |
| 3 | Смукателен маркуч | 16 | Торбичка за прах MEGAFIL®Super TEX |
| 4 | Индикация за смяна на филтъра | 17 | Четка Electromatic с деблокираща втулка |
| 5 | Индикация за готовност | 18 | Повдигач на мокета |
| 6 | Бутон за включване или изключване | 19 | Превключваема подова дюза с деблокираща втулка |
| 7 | Издухващ филтър | 20 | Блокиращ лост |
| 8 | Затваряща планка | 21 | Място за присъединяване на четка Electromatic |
| 9 | HEPA-филтър от активен въглен | 22 | Телескопна тръба с плъзгач бутон и деблокираща втулка |
| 10 | Спомагателно устройство за паркиране с изключваща автоматика | 23 | Бутон за включване или изключване на четката Electromatic |
| 11 | Капак на прахоуловителното отделение | 24 | Регулатор на силата на прахоизсмукване |
| 12 | Шнур за присъединяване към мрежа | 25 | Държач на принадлежности |
| 13 | Спомагателно устройство за паркиране (на долната страна на уреда) | | |

Моля указанията за ползуване да бъдат съхранявани.

При предаване на прахосмукачката на трети лица моля да бъдат предавани и указанията за ползуване.

Използуване по предназначението

Тази прахосмукачка е предвидена само за използване в домакинството и не за професионални цели.

Използвайте прахосмукачката само в съответствие с данните на тези указания за ползуване.

Производителят не поема гаранция за евентуални повреди, които са причинени от използване не по предназначението или от неправилно обслужване.

Молим Ви непременно да съблюдавате следващите указания!

С прахосмукачката може да се работи само с:

- Оригинална прахоуловителна торбичка MEGAfiltr®Super TEX
- Оригинални резервни части и принадлежности или специални принадлежности

Прахосмукачката не е пригодена за:

- прахоизсмукване по хора или животни
- изсмукване на:
 - малки живи същества
 - вредни за здравето, с остри ръбове, горещи или нажежени вещества
 - влажни или течни вещества
 - леко възпламеними или експлозивни вещества и газове.

Указания за безопасност

Тази прахосмукачка отговаря на признатите правила на техниката и на съответните правила на техниката за безопасност.

Ние потвърждаваме съответствието със следните европейски разпоредби: 89/336/EWG (изменена от RL 91/263/EWG, 92/31/EWG и 93/68/EWG). 73/23/EWG (изменена от RL 93/68/EWG).

- Включвайте прахосмукачката и я пускайте да работи изключително само в съответствие с фирмената табелка.
- Никога не смучете без прахоуловителна торбичка MEGAfiltr®Super TEX.
=> Уредът може да бъде повреден!
- На деца да се разрешава използването на прахосмукачката само под надзор.
- Избягвайте да изсмуквате прах с дръжка, дюзи и тръба близко до главата.
=> Има опасност от нараняване!
- Не използвайте шнур за присъединяване към мрежа за носене/ транспортиране на прахосмукачката.
- При няколко часова непрекъсната работа изтеглете напълно шнур за присъединяване към мрежата.
- Не дърпайте мрежовия шнур, а изтеглете щепсела, когато искате на изключите прахосмукачката от мрежата.
- Не дърпайте мрежовия шнур през остри ръбове и не го прегъвайте.
- Преди всякакви работи по прахосмукачката и принадлежностите изтеглете щепсела от мрежата.
- При повреди прахосмукачката да не се пуска да работи. При наличие на неизправност изтеглете щепсела от мрежата.
- За да бъдат избегнати нещастни случаи ремонти и смяна на резервни части на прахосмукачката могат да бъдат извършвани само от авторизирана сервизна служба
- Пазете прахосмукачката от влага и горещина.
- Изключете уреда, ако не смучете прах .
- Остарелите уреди веднага да бъдат привеждани в негодност, след което уредът да бъде предаден за отстраняване по съответния предписан начин.

- По съображения за безопасност прахосмукачката е снабдена със защита от прегряване. Ако уредът блокира и се загрее, то той сам автоматично се изключва. Извадете щепсела от мрежата и се уверете, че дюзата на смукателна тръба или маркуча не са задръстени, или филтърът не се нуждае от смяна. След отстраняването на неизправността оставете уреда да изстине най-малко 1 час. След това уредът отново е готов за работа.

Указания по отстраняване

■ Опаковка

Опаковката пази прахосмукачката от повреди при транспортирането. Тя е направена от благоприятни за околната среда материали и поради това е годна за рециклиране.

Изхвърляйте ненужните Ви вече опаковъчни материали в местата за събиране на системата за повторно използване "Зелена точка".

■ Стари уреди

Старите уреди много често съдържат още ценни материали.

Поради това предайте Вашият остарял уред на Вашия търговец или в центъра за рециклиране за повторно използване.

За актуалните начини за отстраняване питайте Вашия търговец или Вашия общински съвет.

! Моля имайте предвид!

- Ако при включване на прахосмукачката предпазителят се задейства, то причината за това може бъде, че в същата електрическа верига едновременно са включени и други електрически прибори с голяма обща консумирана мощност. Задействането на предпазителя може да бъде избегнато, ако за тази цел Вие преди да включите уреда го поставите на най-ниска степен на мощност и чак след това го превключите на по-голяма мощност.

Моля отгърнете страниците с рисунки!

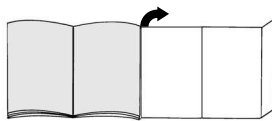

Пускане в действие

Рисулка 1

- a) Поставете щуцера на смукателния маркуч в смукателния отвор до щракване.

При това внимавайте щепселната част на щуцера на смукателния маркуч да потъне в контакта на уреда.

- b) При сваляне на смукателния маркуч натиснете двете фиксиращи издатини и издърпайте маркуча.

Рисулка 2

Вкарайте дръжката в телескопната тръба до щракване. При това внимавайте щепселната част на телескопна тръба да потъне в съответната вдлъбнатината на дръжката. За освобождаване на връзката натиснете деблокиращата втулка и извадете дръжката.

Рисулка 3

- Поставете повдигача на мокета върху дюзата.
- Фиксирайте повдигача на мокета като за тази цел го натиснете от страни до щракване.

Рисулка 4

- a) Вкарайте телескопната тръба в щуцера на подовата дюза до щракване.

- b) Вкарайте телескопната тръба в щуцера на четката Electromatic до щракване. При това внимавайте щепселната част на телескопна тръба да потъне в съответната вдлъбнатината на дръжката в щуцера на четката Electromatic.

С щракването на щепселната част електрическият контакт към прахосмукачката е създаден.

За освобождаване на връзката натиснете деблокиращата втулка и извадете телескопната тръба.

Рисунка 5

Деблокирайте телескопната тръба чрез натискане на плъзгачия бутон в посока на стрелката се и установете желаната дължина.

Рисунка 6

Хванете шнура за присъединяване към мрежа за щепсела, издърпайте го до желаната дължина и включете щепсела в мрежата.
=> Индикация за готовност свети "blau".

Рисунка 7

Включвайте или изключвайте прахосмукачката чрез задействане на бутона за включване или изключване в посока на стрелката.

Регулиране на силата на прахоизсмукване**Рисунка 8**

Мощността на прахоизсмукване може безстепенно да бъде увеличена или намалена чрез задействане на регулатора за силата на прахоизсмукване в посока на стрелката. Светодиодната индикация на уреда свети и показва степента на мощност на прахоизсмукване.

- Диапазон на малки мощности: за прахоизсмукване по чувствителни материали, например пердета.
- Диапазон на средни мощности: за ежедневно почистване при неголямо замърсяване.
- Диапазон на големи мощности: за почистване на груби подови настилки, твърди подове и при силно замърсяване.

Рисунка 9

Чрез прещракване на плъзгачия бутон в посока на стрелката уредът се изключва сам и преминава в положение "Готовност".
=>най-ниската степен на мощност мига "Синьо".
Чрез задействане на плъзгачия бутон в обратна посока уредът сам отново се включва.

Рисунка 10



По време на прахоизсмукване четката Electromatic може да бъде включвана или изключвана чрез задействане на бутона за включване или изключване.

Прахоизсмукване

Вие си купихте един много мощен уред с голяма производителност на прахоизсмукване. Поради това прахоизсмукването на максимална мощност се препоръчва само при много силно замърсени мокетни подови настилки с нисък флор или твърди подове.

Подова дюза с повдигач на мокета и деблокираща втулка**Рисунка 11**

Регулиране на подовата дюза:

- За прахоизсмукване по мокети и мокетни подови настилки => 
- За прахоизсмукване на твърди подове => 

Рисунка 12

При обратно изтегляне на подовата дюза мокетът се повдига и по този начин е възможно прахоизсмукването под ръба на мокета.

Четка Electromatic

Указания по използването и поддържането на четката Electromatic виж приложените указания за ползуване.

Прахоизсмукване с принадлежности**Рисунка 13**

Освободете комбинираните принадлежности чрез издърпване в посока на стрелката.

а) Дюза за фуги

- За прахоизсмукване по фуги и ъгли. За трудно достъпни места комбинираните принадлежности могат чрез телескопно изтегляне на дюзата за фуги на две степени да бъдат удължени.
- Изтеглете дюзата за фуги в двете степени колкото се може по-навън до ясно щракване.
- Чрез освобождаване на телескопната

блокировка (натиснете в посока на стрелката) дюзата за фуги може да бъде вкарана отново.

b) Дюза за тапицерия

За прахоизсмукване тапицирани мебели, завеси и т.н.

c) Четка за мебели

За прахоизсмукване по рамки на прозорци, шкафове, профили и т.н.

- Преобърнете дюзата за тапицерия в посока на стрелката.
- Четковия венец се изкарва чрез завъртане в посока на стрелката.
- **Преди поставяне на комбинираните принадлежности в държача за принадлежности завъртете четковия венец и върнете дюзата за тапицерия в пърдишното положение.**

Рисунка 14

При кратки паузи при прахоизсмукване Вие можете да използвате спомагателното устройство за паркиране на обратната страна на уреда.

Вкарайте пластмасовото ребро на щуцера на дюзата във вдлъбнатината на обратната страна на уреда.

Включете преди това уреда в положение "Готовност" (виж рисунка 9).

След работа

Рисунка 15

- Изключете уреда, извадете щепсела от контакта.
- Дръпнете кратко шнура за присъединяване към мрежата и го отпуснете (шнурът автоматично се навива).
- За да активирате спирачката на шнура дръпнете отново шнура за присъединяване към мрежата, повторното кратко дръпване за шнура деактивира спирачката.
- При уреди с електронно задействане на барабана за шнура при изваждане на щепсела от мрежовия контакт шнурът за присъединяване към мрежата автоматично се навива.
- Ако Вие не желаете шнурът за присъединяване към мрежата да се навие

напълно (например при смяна на контакта) спирачката на шнура се активира с дърпане на шнура за присъединяване към мрежата.

Рисунка 16

За паркиране/транспортиране на уреда Вие можете да използвате спомагателното устройство за паркиране на долната страна на уреда. Поставете уреда във вертикално положение.

Вкарайте пластмасовите ребра на подовата дюза във вдлъбнатината на обратната страна на уреда.

Смяна на филтъра

Смяна на филтърната торбичка MEGAFilt®SuperTEX

Рисунка 17

- Ако при повдигната от пода дюза и максимална мощност на изсмукване индикацията за смяна на филтъра свети интензивно и равномерно, то трябва да се смени филтърната торбичка, даже ако тя още не е съвсем пълна. В този случай смяната е необходима поради вида на запълнения материал.
- Отворете капака на прахоуловителното отделение със задействане на блокиращия лост в посока на стрелката.

Рисунка 18

Затворете филтърната торбичка MEGAFilt®SuperTEX посредством дърпане на затварящата планка и я извадете.

Рисунка 19

Поставете новата филтърна торбичка MEGAFilt®SuperTEX в държача и затворете капака на прахоуловителното отделение.

- **Внимание: Капакът на прахоуловителното отделение може да бъде затворен само с поставена филтърна торбичка MEGAFilt®SuperTEX или текстилен филтър или колектор за прах.**

Ако след смяна на филтърната торбичка показателя за смяна на филтърна продължава да свети, моля проверете, дали дюзата, тръбата или смукателния маркуч не са задръстени.

Почистване на защитния филтър на двигателя

Почиствайте редовно на равни интервали от време защитния филтър на двигателя посредством почукване или промиване!

Рис. 20

- Отворете капака на прахоуловителното отделение (виж рис. 17).
- Извадете защитния филтър на двигателя чрез издърпване в посока на стрелката.
- Почистете защитния филтър на двигателя посредством почукване.
- В случай на силно замърсяване промийте защитния филтър на двигателя. След това оставете филтъра да постои най-малко 24 часа, за да изсъхне.
- След почистване, вкарайте защитния филтър на мотора в уреда до фиксиране и затворете капака на прахоуловителното отделение.

Смяна на Нера-филтъра от активен въглен

Рисунка 21

- С натискане на затварящата планка в посока на стрелката деблокирайте и отворете издухващата решетка.
- С натискане на затварящата планка в посока на стрелката деблокирайте и извадете Нера-филтъра от активен въглен.

Сменете филтъра от активен въглен

Ако Вашия уред е снабден с, то той ежегодно трябва да бъде сменян.

Рис. 22

- Извадете филтъра от активен въглен и го изхвърлете заедно с домакинските отпадъци.
- Поставете нов филтър от активен въглен.

Нера-филтър

Рисунка 23

Отстранявайте Нера-филтъра и филтъра от активен въглен заедно с домакинските отпадъци.

Сменяйте ежегодно Нера-филтъра

След изсмукване на фини частици прах (като например на гипс, цимент и др.), почистете с почукване защитния филтър на мотора, евентуално сменете защитния филтър на мотора, Нера-филтъра и филтър от активен въглен.

Рисунка 24

- Вкарайте Нера-филтъра от активен въглен под двете носещите ребра и го завъртете в посока на стрелката докато не щракне.
- Затворете издухващата решетка.

Поддържане

Преди всяко почистване на прахосмукачката трябва да бъде изключена и мрежовия щепсел изваден от контакта.

Прахосмукачката и частите на принадлежностите могат да бъдат почиствани с наличните на пазара средства

- **Не бива да бъдат използвани**
- **изтриващи средства, средства за почистване на стъкло или универсални почистващи средства. Прахосмукачката да не бъде потопявана във вода.**

При необходимост прахоуловителното отделение може да бъде изсмукано с помощта на втора прахосмукачка или просто да бъде почиствено със суха кърпа за прах / четка за прах.

Правото за правене на технически изменения е запазено.

Специални принадлежности

Сменяем филтърен пакет VZ52AFP2

Съдържание:

- 5 Сменяем филтър MEGAfilт®SuperTEX със заключалка
- 1 микрохигиеничен филтър

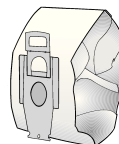

Тип P / Идентификационен номер 462587

Текстилен филтър (постоянен филтър) VZ10TFP

Филтър за многократно ползуване със закрепване "репей".

- Внимание:** Комбинацията от текстилен филтър и филтър Нера трябва да бъде избягвана, тъй като в такъв случай силно се намалява дълготрайността на филтъра Нера.



HEPA-филтър (клас H12) VZ151HFB

Препоръчва се за алергии. За изключително чист издухван въздух. Да се сменя ежегодно (виж рис. 21, 23 и 24)

- Внимание:** Комбинацията от текстилен филтър и филтър Нера трябва да бъде избягвана, тъй като в такъв случай силно се намалява дълготрайността на филтъра Нера.

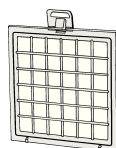

Филтър от активен въглен VZ190AFB

Изключително дебели възглавнички от активен въглен. Предотвратява за дълго време досадните миризми. Да се сменя ежегодно. За приложение само заедно с HEPA-филтър (VZ151HFB) или микрохигиеничен филтър. При използване с микрохигиеничен филтър махнете пенопласта от филтърната рамка (рис. 22) и поставете филтъра от активен въглен.

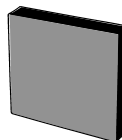

Моля имайте предвид!

Комбинацията "Нера-филтър" + "филтър от активен въглен" **не е възможна** при уреди със защитна решетка на мотора.

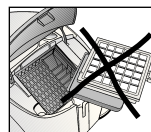
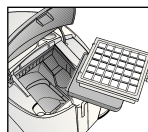

Четка TURBO-UNIVERSAL® VZ102TBB

Четкане и изсмукване на прах в една работна операция по мокет с къс флор и мокетни подови настилки или за всички настилки. Особено пригодена за изсмукване на животински косми. Задвижването на четковия валик става през засмуквания поток на прахосмукачката. Няма нужда от присъединяване към електрическата мрежа.

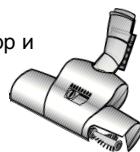

Подова дюза VZ082BD

Превключваема подова дюза, пригодена за мокет и гладки подове.



Резервни части

Повдигачи на конци (1) могат при необходимост да бъдат получени чрез сервизната служба.

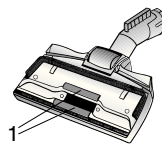

Повдигач на конци (1): идентификационен номер 188565

Описание прибора

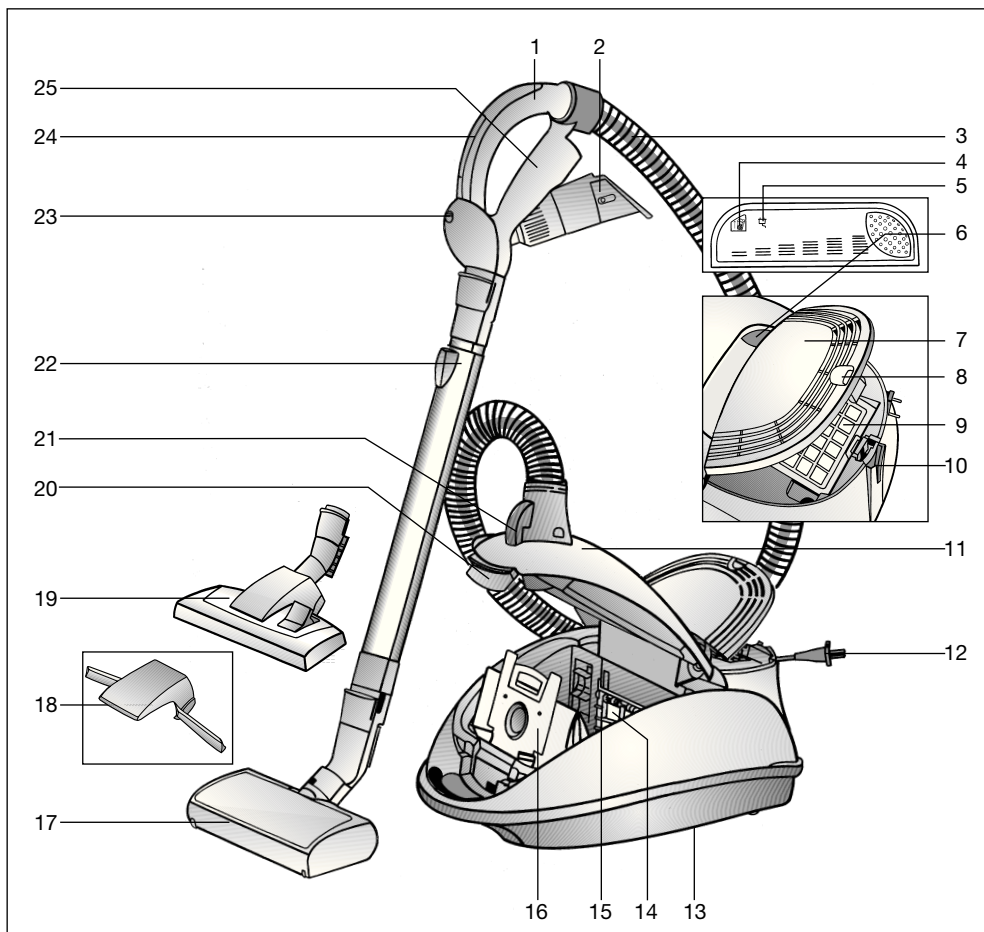

- | | |
|--|---|
| 1 Ручка | 14 Предохранительный фильтр мотора |
| 2 Комби-насадка | 15 Держатель фильтра |
| 3 Шланг | 16 Мешок для сбора пыли MEGAfilt® Super TEX |
| 4 Индикатор смены фильтра | 17 Щетка Electromatic с разблокировочной муфтой |
| 5 Индикатор готовности | 18 Подъемник для ковра |
| 6 Выключатель | 19 Насадка для пола/ковра с разблокировочной муфтой |
| 7 Решетка вентилятора | 20 Зажимной рычаг |
| 8 Защелка | 21 Гнездо подключения щетки Electromatic |
| 9 Угольный фильтр HEPA | 22 Телескопическая труба с кнопкой-ползуном и разблокировочной муфтой |
| 10 Подставка для щетки (с автоматикой отключения*) | 23 Кнопка выключения ролика щетки Electromatic |
| 11 Крышка пылесборного отсека | 24 Регулятор мощности всасывания |
| 12 Сетевой кабель | 25 Держатель насадки |
| 13 Парковочные защелки (с нижней стороны прибора) | |

Соблюдайте Инструкцию по эксплуатации. При передаче пылесоса новому владельцу не забудьте передать также Инструкцию.

Указания по использованию

Данный пылесос предназначен для уборки бытовых помещений, он не предназначен для промышленного использования.

Используйте пылесос только согласно приведенным в Инструкции по эксплуатации указаниям.

Изготовитель не несет ответственности за повреждения, полученные в результате использования пылесоса не по назначению или неправильного обращения с ним. Поэтому обязательно соблюдайте указания, приведенные далее!

Для пылесоса необходимо использовать:

- оригинальный мешок для сбора пыли MEGAFit®Super TEX
- оригинальные запчасти, стандартные и дополнительные принадлежности.

Запрещается использовать пылесос для:

- чистки людей и животных;
- удаления:
 - насекомых,
 - вредных для здоровья частиц с острыми краями, горячих или клейких веществ,
 - влажных веществ или жидкостей,
 - легковоспламеняющихся или взрывчатых веществ и газов.

Правила техники безопасности

Данный пылесос соответствует общепризнанным техническим требованиям и специальным правилам техники безопасности.

Мы подтверждаем соответствие следующим европейским нормам: 89/336/EWG (заменено на RL 91/263/EWG, 92/31/EWG и 93/68/EWG), 73/23/EWG (заменено на RL 93/68/EWG).

- Подключайте пылесос и работайте им только в соответствии с данными, приведенными на типовой табличке.
- Ни в коем случае не пользуйтесь пылесосом без мешка для сбора пыли MEGAFit®Super TEX.
 - => Прибор может быть поврежден!
- Разрешайте детям пользоваться пылесосом только в присутствии взрослых.
- Не располагайте всасывающую часть с ручкой, насадки и трубку рядом с головой.
 - => Это может привести к травме!
- Не используйте сетевой кабель для переноски/транспортировки пылесоса.
- Для многочасовой работы в непрерывном режиме сетевой кабель вытяните полностью.
- При отсоединении прибора от электрической сети всегда беритесь рукой за вилку, а не за сетевой кабель.
- Следите за тем, чтобы сетевой кабель не перегибался и не попадал на острые края предметов.
- Подключайте пылесос к электрической сети перед началом работы.
- Не пользуйтесь неисправным пылесосом. При возникновении неисправности вынимайте вилку из розетки.
- Во избежание опасности все работы по ремонту пылесоса и замене деталей пылесоса следует выполнять только в авторизованной сервисной службе.
- Защищайте пылесос от воздействия влажности и источников тепла.
- Выключайте прибор, если не пользуетесь им.
- Отслужившие приборы немедленно сделайте непригодными для дальнейшего использования, а затем утилизируйте в соответствии с действующими правилами.

- Из соображений безопасности пылесос оснащен блокировкой от перегрева. Если пылесос засорился и стал слишком горячим, он автоматически выключится. Отсоедините пылесос от электросети и проверьте, возможно, забились всасывающая трубка или шланг или необходимо заменить фильтр. После устранения неисправности необходимо дать прибору остыть в течение как минимум 1 часа. После этого прибор снова будет готов к работе.

Инструкции по утилизации

■ Упаковка

Упаковка служит для защиты пылесоса от повреждений при транспортировке. Она сделана из материалов, не наносящих ущерба окружающей среде, и ее можно утилизировать. Использованные упаковочные материалы относите в пункты приема вторсырья.

■ Отслужившие приборы

Отслужившие приборы являются ценным сырьем для дальнейшего использования. Поэтому Вы можете отнести отслуживший прибор Вашему продавцу или в пункт приема вторсырья для дальнейшей утилизации. Информация о возможности утилизации находится у Вашего дилера или в местной администрации.

! Внимание

- Если при включении прибора предохранитель сразу же перегорел, это означает, что одновременно в данную электрическую цепь был включен другой прибор с большой общей потребляемой мощностью. Можно предотвратить перегорание предохранителя, для этого перед включением прибора установите минимальный уровень мощности и только потом увеличивайте его.

Разверните страницы с рисунками!

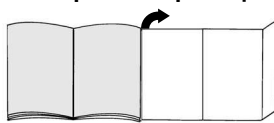

Подготовка к работе

Рис. 1

- Вставьте патрубок шланга в соответствующее отверстие. При этом обратите внимание на то, чтобы вставная часть на трубке шланга вошла в соответствующее гнездо на приборе.
- Чтобы отсоединить шланг, нажмите на оба фиксатора и выньте патрубок шланга из отверстия.

Рис. 2

Задвигайте ручку в телескопическую трубу до надежной фиксации. При этом обратите внимание на то, чтобы вставная часть на телескопической трубе вошла в соответствующее гнездо на ручке. Чтобы отсоединить телескопическую трубу, нажмите на разблокировочную муфту и вытащите ручку.

Рис. 3

- Установите подъемник для ковра на насадку.
- Зафиксируйте подъемник для ковра нажатием сбоку.

Рис. 4

- Задвигайте телескопическую трубу в патрубок насадки для пола до надежной фиксации.
- Задвигайте телескопическую трубу в патрубок щетки Electromatic до надежной фиксации. При этом обратите внимание на то, чтобы вставная часть на телескопической трубе вошла в соответствующее гнездо на щетке Electromatic. При фиксации вставной части обеспечивается электрический контакт с пылесосом.

Чтобы отсоединить, нажмите на разблокировочную муфту и вытащите телескопическую трубу.

Рис. 5

Нажимая на кнопку-ползунок в направлении стрелки разблокируйте телескопическую трубу и установите необходимую длину.

Рис. 6

Возьмитесь за вилку сетевого кабеля, вытяните его на нужную длину и вставьте вилку в розетку.

=> Индикатор готовности синего цвета.

Рис. 7

Пылесос включается и выключается выключателем.

Регулирование мощности всасывания

Рис. 8

Подходящая мощность всасывания плавно увеличивается или уменьшается регулятором мощности всасывания (в направлении стрелки).

Уровень мощности всасывания показывается на приборе подсветкой светодиодов.

- Минимальная мощность:
Для чистки деликатных материалов, напр., занавесок.
- Средняя мощность:
Для ежедневной уборки слабо загрязненных помещений.
- Максимальная мощность:
Для чистки прочных и твердых напольных покрытий и при сильных загрязнениях.

Рис. 9

При перемещении ползунка в направлении стрелки прибор выключается и переходит в режим "Ожидание".

=> Индикатор минимальной мощности мигает "синим"

При перемещении ползунка в противоположном направлении прибор снова включается.

Рис. 10

Во время пользования пылесосом щетка Electromatic включается или выключается кнопкой выключения.

Уборка

Вы приобрели очень мощный и надежный прибор. Максимальная мощность прибора предназначена только для чистки сильно загрязненных ковровых напольных покрытий с коротким ворсом или твердых напольных покрытий.

Насадка для пола с подъемником для ковра и разблокировочной муфтой

Рис. 11

Используйте насадку для пола:



- для чистки ковров и ковровых покрытий => 
- для чистки твердых напольных покрытий => 

Рис. 12

На обратном ходе насадка для пола приподнимает край ковра и делает возможной уборку под ковром.

Щетка Electromatic

Указания по использованию и обслуживанию щетки Electromatic находятся в приложенной Инструкции по эксплуатации.

Использование принадлежностей

Рис. 13

Чтобы вынуть комби-насадку из держателя, потяните за нее в направлении стрелки.

а) Щелевая насадка

Для чистки швов и углов.

Для уборки в трудно доступных местах комби-насадка оснащена двумя телескопическими вставками, с помощью которых можно удлинить щелевую насадку.

- Потяните за щелевую насадку и вытягивайте вставки, пока они не зафиксируются с хорошо слышимым щелчком.
- Чтобы укоротить щелевую насадку, нажмите на фиксаторы (в направлении стрелки) и задвиньте вставки одну за другой.

б) Насадка для мягкой мебели

Для чистки мягкой мебели, занавесок и т. п.

в) Щеточка

Для чистки оконных рам, шкафов, профилей и т. п.

- Откиньте насадку для мягкой мебели в направлении стрелки.
- Чтобы выдвинуть щетину, поворачивайте насадку в направлении стрелки.
- **Перед тем, как вставить комби-насадку обратно в держатель, необходимо убрать щетину вращением в противоположную сторону и вернуть на место насадку для мягкой мебели.**

Рис. 14

Если Вам необходимо сделать короткую паузу в уборке, задействуйте подставку для щетки с задней стороны прибора.

Пластмассовые выступы на патрубке насадки вставьте в прорези на задней стороне прибора.

Предварительно переведите прибор в режим "Ожидание" (см. рис. 9).

После уборки**Рис. 15**

- Выключите прибор и отсоедините его от электросети.
- Коротко потяните за сетевой кабель и отпустите его (кабель автоматически сматается).
- Если потянуть за сетевой кабель еще раз, то фиксатор кабеля снова активизируется, а если еще раз - деактивизируется.
- У приборов, оснащенных кабельным барабаном с электронным пусковым устройством, сетевой кабель автоматически сматывается при вынимании вилки из розетки.
- Если Вы не хотите, чтобы сетевой кабель сматывался до конца (например, для включения в другую розетку) коротко потяните за сетевой кабель для активизации фиксатора кабеля.

Рис. 16

Для хранения/транспортировки прибора можно воспользоваться парковочными защелками, расположенными с нижней стороны. Поставьте прибор вертикально. Пластмассовые выступы на патрубке насадки вставьте в прорези с нижней стороны прибора.

Смена фильтра**Смена мешка для сбора пыли MEGAfilit®plus****Рис. 17**

- Если при поднятой насадке и установленной максимальной мощности всасывания индикатор загрязнения фильтра горит ярким и равномерным светом, следует заменить мешок для сбора пыли, даже если он еще не заполнен. В этом случае необходимость замены зависит от характера содержащегося в мешке мусора.
- Откройте крышку пылесборного отсека, отжав зажимной рычаг в направлении, указанном стрелкой.

Рис. 18

Закройте мешок MEGAfilit®SuperTEX, потянув за клапан, и выньте его.

Рис. 19

Вставьте новый мешок MEGAfilit®SuperTEX в держатель и закройте крышку пылесборного отсека.

- **Внимание: Крышка пылесборного отсека закрывается только при вставленном мешке для сбора пыли MEGAfilit®SuperTEX /текстильном фильтре или контейнере для сбора пыли.**

Если после замены мешка для сбора пыли индикатор загрязнения фильтра продолжает гореть, то следует проверить и прочистить насадку, трубку и шланг.

Замена предохранительного фильтра мотора

Когда замена необходима: С каждой новой **Чистка фильтра защиты двигателя** Фильтр защиты двигателя рекомендуется регулярно чистить!

Рис. 20

- Откройте крышку пылесборного отсека (см. рис. 17).
- Выньте фильтр защиты двигателя в направлении стрелки.
- Отряхните пыль с фильтра защиты двигателя.
- В случае сильного загрязнения замените фильтр защиты двигателя. Дайте фильтру обсохнуть в течение 24 часов.
- После очистки вставьте фильтр защиты двигателя на место до упора и закройте крышку пылесборного отсека.

Замена угольного фильтра Нера

Рис. 21

Нажмите на защелку в направлении стрелки, при этом решетка вентилятора разблокируется и откроется.

- Нажмите на защелку в направлении стрелки, при этом рамка фильтра разблокируется и откроется.

Замена угольного фильтра

Если Ваш прибор оснащен угольным фильтром и фильтром, то раз в год необходимо менять этот фильтр.

Рис. 22

- Извлеките угольный фильтр и выбросьте в мусорное ведро.
- Вставьте новый угольный фильтр.

Фильтр Нера

Рис. 23

Фильтр Нера и угольный фильтр можно выбрасывать в мусорное ведро.

Фильтр Нера заменять раз в год

После уборки мелкой пыли (напр., гипса, цемента и т. п.), очистите предохранительный фильтр мотора постукиванием, при необходимости замените его и гигиенический микрофильтр.

Рис. 24

- Задвиньте угольный фильтр и фильтр Нера под оба выступа и поверните в направлении стрелки до фиксации.
- Закройте решетку вентилятора.

Уход

Перед каждой чисткой пылесоса выключите его и выньте вилку сетевого кабеля из розетки.

Пылесос и пластмассовые принадлежности можно чистить обычными средствами для чистки пластмассы.

- ! **Не использовать пенные моющие средства, средства для мытья окон или универсальные моющие средства. Не погружайте пылесос в воду.**

При необходимости пылесборный отсек можно вычистить при помощи другого пылесоса, протереть сухой тряпочкой или почистить кисточкой для пыли.

Оставляем за собой право на внесение технических изменений.

Спецпринадлежности

Упаковка сменных фильтров VZ52AFP2

В комплект входит:

- 5 сменных мешков для сбора пыли MEGAfilt®SuperTEX с клапанами
- 1 гигиенический микрофильтр

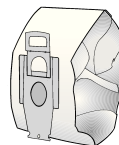

Тип P / Код заказа 462587

Матерчатый фильтр (многоцветный фильтр) VZ10TFP

Многоцветный фильтр с зажимом.

- Внимание:** Следует избегать комбинации текстильного мешка-фильтра и фильтра HEPA, так как при этом значительно сокращается срок службы фильтра HEPA.



Фильтр Нера (класс H12) VZ151HFB

Рекомендуется для аллергиков. Обеспечивает исключительную чистоту выдуваемого воздуха. Заменять один раз в год (см. рис. 21, 23 и 24)

- Внимание:** Следует избегать комбинации текстильного мешка-фильтра и фильтра HEPA, так как при этом значительно сокращается срок службы фильтра HEPA.

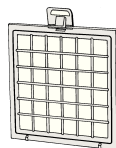

Угольный фильтр VZ190AFB

Толстые подушечки с активированным углем. Предотвращает появление затхлых запахов при хранении. Заменять один раз в год. Использовать только совместно с фильтром Нера (VZ151HFB) или гигиеническим микрофильтром. При использовании с гигиеническим микрофильтром вынуть поролоновую прокладку из рамки фильтра (рис. 22) и вставить угольный фильтр.

Внимание!

Комбинация "фильтр Нера" + "угольный фильтр" невозможна для приборов с предохранительной решеткой мотора.

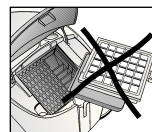
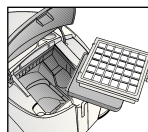

Щетка TURBO-UNIVERSAL® VZ102TBB

Одновременно чистит щеткой и всасывает пыль из ковров и напольных ковровых покрытий с коротким ворсом или любых напольных покрытий, особенно эффективна для удаления шерсти животных. Привод ролика щетки осуществляется потоком всасываемого пылесосом воздуха. Никакого дополнительного подключения к электросети.

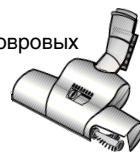

Насадка для пола VZ082BD

Насадка для пола с переключателем, подходит для ковров и гладких полов.



Запасные детали

Щеточку для ниток (1) при необходимости можно заказать в сервисной службе.

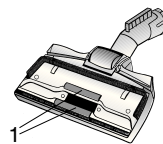

Щеточка для ниток (1): Код заказа 188565

Descrierea aparatului

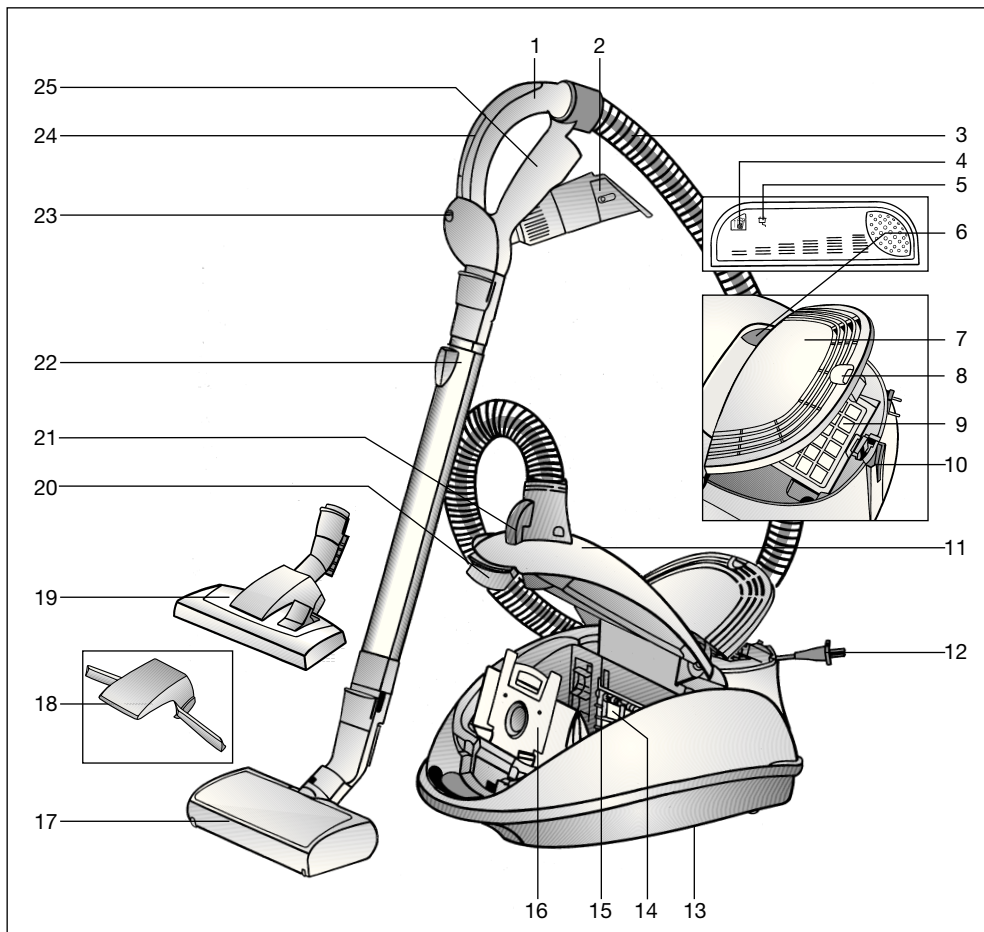

- | | |
|---|---|
| 1 Mănerul furtunului | 14 Filtru de protecție a motorului |
| 2 Accesoriu combinat | 15 Suportul filtrului |
| 3 Furtun de aspirație | 16 Sac de filtrare MEGAFilt®Super TEX |
| 4 Indicator de schimbare a filtrului | 17 Perie Electromatic cu bucsă de deblocare |
| 5 Indicator de funcționare | 18 Dispozitiv de ridicat covorul |
| 6 Buton de pornire-oprire | 19 Perie comutabilă pentru podele cu bucsă de deblocare |
| 7 Grătar pentru aerul evacuat | 20 Mâner de închidere |
| 8 Clapetă de închidere | 21 Racord pentru peria Electromatic |
| 9 Filtru de cărbune activ HEPA | 22 Tub telescopic cu buton glisant și bucsă de deblocare |
| 10 Dispozitiv auxiliar de fixare cu sistem automat de deconectare | 23 Buton de conectare-deconectare pentru peria Electromatic |
| 11 Capacul compartimentului de praf | 24 Regulator al puterii de aspirație |
| 12 Cablu de racordare la rețea | 25 Suport de accesorii |
| 13 Dispozitiv auxiliar pentru așezare (pe partea de jos a aparatului) | |

Vă rugăm să păstrați instrucțiunile de utilizare. În cazul predării aspiratorului unei terțe persoane vă rugăm să înmănați totodată și instrucțiunile de utilizare.

Utilizare conform destinației

Acest aspirator este destinat numai pentru utilizarea casnică, nu în scopuri profesionale. Utilizați aspiratorul numai conform indicațiilor din aceste instrucțiuni de utilizare.

Producătorul nu răspunde pentru eventualele daune, care sunt cauzate datorită utilizării neconforme cu destinația aparatului sau datorită deservirii incorecte.

Vă rugăm de aceea să respectați neapărat următoarele indicații!

Aspiratorul poate fi utilizat numai cu

- pungi colectoare de praf originale MEGAFilt®Super TEX
- piese de schimb originale, accesorii originale sau cu accesorii speciale originale

Aspiratorul nu este adecvat pentru:

- aspirarea de oameni sau animale
- aspirarea de:
 - viețuitoare mici
 - substanțe periculoase pentru sănătate, cu muchii ascuțite, fierbinți sau incandescente.
 - substanțe umede sau lichide.
 - materiale sau gaze ușor inflamabile sau explozive.

Indicații de securitate

Acest aspirator corespunde regulamentelor recunoscute ale tehnicii și dispozițiilor de securitate în vigoare.

Noi certificăm conformitatea cu următoarele directive europene: 89/336/CEE (modificată prin directiva 91/263/CEE, 92/31/CEE și 93/68/CEE). 73/23/CEE (modificată prin directiva 93/68/CEE).

- Racordați și puneți în funcțiune aspiratorul numai conform plăcuței cu datele de construcție ale aparatului.
- Nu aspirați niciodată fără punga de praf MEGAFilt®Super TEX.
 - => Aparatul poate fi deteriorat!
- Permiteți copiilor utilizarea aspiratorului numai sub supraveghere.
- Evitați folosirea aspiratorului cu mâner, duze/perii și tub în zona capului.
 - => Există pericolul de rănire!
- Nu utilizați cablul de racordare la rețea pentru a trage/a transporta aspiratorul.
- Scoateți complet cablul de racordare la rețea în cazul funcționării continue, de mai multe ore.
- Pentru a separa aparatul de la rețeaua de alimentare, nu trageți de cablul de racordare la rețea, ci de ștecher.
- Nu trageți cablul de racordare la rețea peste muchii ascuțite și nu-l striviți.
- Înaintea tuturor lucrărilor la aspirator și accesorii scoateți ștecherul din priză.
- Nu puneți în funcțiune aspiratoarele deteriorate. În cazul existenței unui deranjament scoateți ștecherul din priză.
- În scopul evitării periclitărilor, reparațiile și înlocuirea pieselor de schimb la aspirator au voie să fie efectuate numai de unitățile service autorizate.
- Protejați aspiratorul împotriva umidității și împotriva surselor de căldură.
- Deconectați aparatul, dacă nu se aspiră.
- Faceți imediat neutilizabile aparatele uzate, iar apoi îndepărtați-le regulamentar.
- Din motive de securitate, aspiratorul este dotat cu un dispozitiv de protecție împotriva supraîncălzirii. În cazul în care aparatul se blochează și devine prea fierbinte, atunci el se deconectează automat. Scoateți ștecherul din priză și controlați dacă duza, tubul de aspirație sau furtunul sunt înfundate, respectiv dacă filtrul trebuie schimbat. După remediarea deranjamentului lăsați aparatul să se răcească cel puțin 1 oră. După aceasta aparatul poate fi din nou utilizat.

Indicații asupra îndepărtării ambalajului și aparatului scos din uz

■ Ambalajul

Ambalajul protejează aspiratorul împotriva deteriorării pe timpul transportului.

Ambalajul constă din materiale favorabile mediului ambiant și este de aceea reciclabil.

Predați materialele de ambalaj, care nu mai sunt necesare, la punctele de colectare.

■ Aparatele vechi

Aparatele vechi conțin de multe ori materiale reciclabile.

De aceea predați aparatul dumneavoastră, scos din uz, magazinului comercial, respectiv unui centru de reciclare pentru revalorificare.

Vă rugăm să solicitați informații în privința căilor actuale de îndepărtare a ambalajelor și aparatelor scoase din uz la un magazin de specialitate sau la administrația comunală din localitatea dumneavoastră.

■ Vă rugăm să aveți în vedere

- În cazul în care siguranța se declanșează la conectarea aparatului, atunci acest lucru se poate datora faptului că mai multe aparate electrice, cu o putere mare, sunt racordate în același timp la același circuit electric. Declanșarea siguranței se poate evita prin reglarea treptei celei mai mici de putere înainte de conectarea aparatului și numai după aceasta se selectează o treaptă de putere mai mare.

Vă rugăm să deschideți la paginile cu imagini!

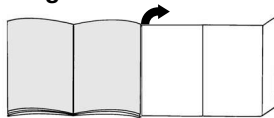

Punerea în funcțiune

Imag. 1

a) Introduceți ștuțul furtunului de aspirație în orificiul de aspirație.

Aveți în vedere ca partea ștecherului de la ștuțul furtunului de aspirație să fie introdusă în priză de la aparat.

b) Pentru îndepărtarea furtunului de aspirație apăsați ambele butoane de blocare și trageți furtunul.

Imag. 2

Împingeți mânerul în tubul telescopic până când mânerul se cuplează.

Trebuie avut în vedere ca partea ștecherului de la tubul telescopic să fie introdusă în degajarea corespunzătoare de la mâner.

Pentru desfacerea îmbinării apăsați bucșa de deblocare și scoateți mânerul.

Imag. 3

- Așezați dispozitivul de ridicat covorul pe duză.
- Cuplați dispozitivul de ridicat covorul prin apă sare laterală.

Imag. 4

a) Împingeți tubul telescopic în ștuțul duzei de podele până când tubul se cuplează.

b) Împingeți tubul telescopic în ștuțul periei Electromatic până când tubul se cuplează. Trebuie avut în vedere ca partea ștecherului de la tubul telescopic să fie introdusă în degajarea corespunzătoare de la ștuțul periei Electromatic.

Odată cu cuplarea părții ștecherului este realizat și contactul electric cu aspiratorul.

Pentru desfacerea îmbinării apăsați bucșa de deblocare și scoateți tubul telescopic.

Imag. 5

Deblocați tubul telescopic prin apăsarea butonului glisant în direcția săgeții și reglați lungimea dorită.

Imag. 6

Apucați ștecherul cablului de racordare la rețea, trageți afară cablul la lungimea dorită și introduceți ștecherul în priză.

=> Indicatorul luminos de funcționare este acum pe albastru.

Imag. 7

Aspiratorul se conectează, respectiv se deconectează, prin acționarea butonului de pornire-oprire în direcția săgeții.

Reglarea puterii de aspirație**Imag. 8**

Prin acționarea regulatorului puterii de aspirație în direcția săgeții se poate ridica, respectiv reduce, continuu puterea de aspirație.

Treapta puterii de aspirație este indicată prin iluminarea LED-urilor de la aparat.

- Domeniul inferior de putere: pentru aspirația de stofe sensibile, de ex. perdele.
- Domeniul mijlociu de putere: pentru curățarea zilnică în cazul unui grad mic de murdărire.
- Domeniul superior de putere: pentru curățarea mochetelor robuste, podelelor dure și în cazul unui grad înalt de murdărire.

Imag. 9

Prin blocarea butonului glisant de comutare în direcția săgeții, aparatul se deconectează și intră în regim de funcționare Stand by.

=> treapta de putere cea mai redusă iluminează intermitent albastru

Prin acționarea butonului glisant de comutare în direcție inversă, aparatul se reconectează.

Imag. 10

Pe timpul operației de aspirație se poate deconecta, respectiv conecta, peria Electromatic prin acționarea butonului întrerupător.



Aspirare

Ați cumpărat un aparat foarte performant, cu o putere mare de aspirație.

Reglarea maximă a puterii se recomandă de aceea numai în cazul covoarelor/ mochetelor cu pluș mic sau podelelor dure foarte murdare.

Duză de podele cu dispozitiv de ridicat covorul și bucsă de deblocare**Imag. 11**

Reglarea duzei de podele:

- pentru aspirația de covoaare și mochete => 
- Pentru aspirația podelelor dure => 

Imag. 12

Prin tragerea înapoi a duzei de podele se ridică covorul și astfel este posibilă aspirația sub marginea covorului.

Perie Electromatic

Indicațiile pentru utilizarea și întreținerea periei Electromatic le găsiți în instrucțiunile de utilizare alăturate.

Aspirația cu accesorii**Imag. 13**

Desfaceți accesoriul combinat din suportul de accesorii prin tragere în direcția săgeții.

a) Duză pentru locuri înguste

Pentru aspirația în locuri înguste și colțuri. Pentru aspirația în locurile greu accesibile, accesoriul combinat poate fi prelungit în două trepte prin tragerea telescopică a duzei pentru locuri înguste.

- Scoateți duza pentru locuri înguste la lungimea maximă până când ea se cuplează perceptibil auditiv.
- Prin deblocarea dispozitivului de blocare a tubului telescopic (apăsare în direcția săgeții), duza pentru locuri înguste poate fi împinsă la loc.

b) Duză pentru tapițerie

Pentru aspirația de mobilă tapițată, draperii ș.a.m.d.

c) Perie mică pentru mobilă

Pentru aspirația tocurelor de fereastră, dulapurilor, profilelor ș.a.m.d.

- Rabatați duza pentru tapițerie în direcția săgeții.
- Prin rotire în direcția săgeții se scoate afară peria coroaă.
- **Înainte de fixarea accesoriului combinat în suportul de accesorii, peria coroaă trebuie rotită la loc iar duza pentru tapițerie trebuie rabatată înapoi.**

Imag. 14

În cazul pauzelor scurte puteți folosi dispozitivul auxiliar de fixare de pe partea din spate a aparatului.

Împingeți profilul din material plastic al ștuțului duzei în degajarea de pe partea din spate a aparatului.

Comutați anterior aparatul pe regimul de funcționare Stand by (vezi imag. 9).

După lucrul cu aspiratorul

Imag. 15

- Deconectați aparatul și scoateți ștecherul din priză
- Trageți scurt cablul de racordare la rețea și apoi dați-i drumul (cablul se înfășoară automat).
- Prin tragerea încă o dată a cablului de racordare la rețea se activează din nou dispozitivul de frânare a cablului iar prin tragerea scurtă a cablului se dezactivează dispozitivul de frânare.
- În cazul aparatelor cu înfășurare electronică a cablului, cablul de racordare la rețea se rulează automat după scoaterea ștecherului din priză.
- Dacă nu doriți să rulați complet cablul de racordare la rețea (de ex. în cazul schimbării prizei), atunci activați dispozitivul de frânare a cablului prin tragerea cablului.

Imag. 16

Pentru așezarea/transportarea aparatului puteți utiliza dispozitivul auxiliar de așezare de pe partea de jos a aparatului. Așezați aparatul pe verticală.

Împingeți profilul din material plastic al ștuțului duzei în degajarea de pe partea de jos a aparatului.

Schimbarea filtrului

nlocuirea sacului de filtrare MEGAfil[®]SuperTEX

Imag. 17

- Dacă indicatorul de schimbare a sacului luminează permanent intens când duza/peria este ridicată de pe podea iar puterea de aspirație este reglată la maxim, atunci trebuie der schimbat sacul de filtrare, chiar dacă el nu este încă plin.
- În acest caz, natura materialului aspirat face necesară schimbarea sacului.
- Deschideți capacul compartimentului de praf prin acționarea mânerului de închidere în direcția săgeții.

Imag. 18

Închideți punga colectoare de praf MEGAfil[®]plus prin tragerea clapetei de închidere și scoateți-o.

Imag. 19

Introduceți în suport un nou sac de filtrare MEGAfil[®]SuperTEX și închideți capacul compartimentului de praf.

- **Atenție: Capacul compartimentului de praf**
- **se închide numai dacă este introdus sacul de filtrare MEGAfil[®]SuperTEX respectiv sacul textil.**

În cazul în care indicatorul de schimbare a filtrului luminează și după înlocuirea sacului de filtrare, vă rugăm să verificați dacă duza/peria, tubul sau furtunul de aspirație sunt înfundate.

Curățarea filtrului de protecție a motorului

Filtrul de protecție a motorului trebuie curățat la intervale regulate de timp prin scuturare, respectiv spălare!

Imag. 20

- Deschideți capacul compartimentului de praf (vezi imag. 17).
- Scoateți filtrul de protecție a motorului în direcția săgeții.
- Curățați filtrul de protecție a motorului prin scuturare.
- În cazul unei impurificări intense, filtrul de protecție a motorului trebuie spălat.
- Lăsați apoi filtrul să se usuce cel puțin 24 ore.
- După curățire filtrul protecție motor se va introduce până la refuz în aparat, și se va închide capacul compartimentului de praf.

Înlocuirea filtrului de cărbune activ Hepa

Imag. 21

- Deblocați și deschideți grătarul pentru aerul evacuat prin apăsarea clapetei de închidere în direcția săgeții.
- Deblocați și scoateți filtrul de cărbune activ Hepa prin apăsarea clapetei de închidere în direcția săgeții.

Înlocuirea filtrului de cărbune activ

Dacă aparatul dumneavoastră este dotat cu un filtru de cărbune activ, atunci acesta trebuie înlocuit o dată pe an.

Imag. 22

- Scoateți filtrul de cărbune activ prin tragere de o clapetă laterală și aruncați-l la gunoi.
- Introduceți un filtru de cărbune activ nou.

Filtru Hepa

Imag. 23

Aruncați filtrul Hepa și filtrul de cărbune activ la gunoiul menajer.

Filtrul Hepa se schimbă o dată pe an

După aspirarea particulelor fine de praf (cum ar fi de ex. ghips, ciment, ș.a.m.d.), curățați prin scuturare filtrul de protecție a motorului, eventual înlocuiți filtrul de protecție a motorului, filtrul de cărbune activ și filtrul Hepa.

Imag. 24

- Împingeți filtrul de cărbune activ Hepa sub ambele profiluri de susținere și rabatați-l în direcția săgeții până când el se cuplează.
- Închideți grătarul pentru aerul evacuat.

Întreținere

Înainte fiecărei curățări a aspiratorului, acesta trebuie deconectat și ștecherul trebuie scos din priză.

Aspiratorul și accesoriile din material plastic pot fi întreținute cu un produs de curățat pentru materiale plastice, obișnuit din comerț.

■ Nu folosiți produse de curățare prin

- frecare, produse de curățat sticla sau produse de curățat universale.

Nu cufundați niciodată aspiratorul în apă.

Compartimentul de praf poate să fie aspirat, dacă este necesar, cu un alt aspirator sau poate fi curățat simplu cu o cârpă de praf uscată/ pensulă de praf.

Accesorii speciale

Pachet de filtre de schimb VZ52AFP2

Conținut:

5 filtre interschimbabile MEGAfiltr®SuperTEX
cu clapetă de închidere
1 microfiltru igienic

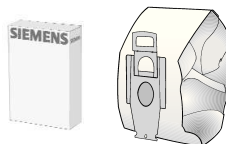

Tip P / nr. ident. 462587

Filtru textil (filtru permanent) VZ10TFP

Filtre reutilizabile cu sistem de închidere tip scai.

- ! **Atenție: Se va evita combinarea filtrului textil cu filtrul HEPA,**
- **deoarece durata de viață a filtrului HEPA se reduce considerabil.**



Filtru HEPA (clasa H12) VZ151HFB

Recomandat pentru alergici. Pentru un aer evacuat extrem de curat.

Se înlocuiește o dată pe an (vezi imag. 21, 23 și 24)

- ! **Atenție: Se va evita combinarea filtrului textil cu filtrul HEPA,**
- **deoarece durata de viață a filtrului HEPA se reduce considerabil.**

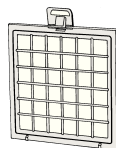

Filtru de cărbune activ VZ190AFB

Strat de cărbune activ extra gros. Împiedică pentru un timp îndelungat mirosurile neplăcute. Se înlocuiește o dată pe an. Utilizabil numai în combinație cu filtrul HEPA (VZ151HFB) sau cu microfiltrul igienic. În cazul utilizării cu microfiltrul igienic, îndepărtați materialul spongios din rama filtrului (imag. 22) și introduceți filtrul de cărbune activ.

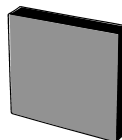

Vă rugăm să aveți în vedere!

Combinția filtru Hepa + filtru de cărbune activ nu este posibilă în cazul aparatelor cu grătar de protecție a motorului.

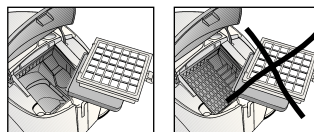

Perie TURBO-UNIVERSAL®VZ102TBB

Periere și aspirație într-o singură operație de lucru a covoarelor cu pluș scurt și a mochetelor, respectiv pentru toate podelele. Este adecvată excepțional pentru aspirația părului de animale. Acționarea periei circulare se realizează prin curentul de aspirație al aspiratorului. Nu este necesar un racord electric.

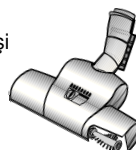

Duză de podele VZ082BD

Duză comutabilă de podele adecvată pentru covoare și podele netede.



Piese de schimb

Dispozitivul de aspirat așele (1) se poate procura, dacă este necesar, de la o unitate service.

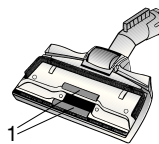

Dispozitiv de aspirat așele (1): nr. ident. 188565

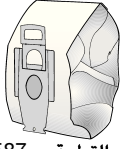

رقم القطعة 462587



النوع P

عبوة فلاتر للغيار VZ52AFP2

المحتويات:

- ٥ فلاتر SuperTEX® MEGAfill للغيار مزودة بقفل
- ١ فلتر صحي دقيق



الفلتر القماشي (الفلتر المستديم) VZ10TFP

فلتر بقفل لاصق قابل لإعادة الاستخدام.

تنبيه: ينبغي تجنب استخدام الفلتر الناعم مع فلتر HEPA. لأن ذلك يؤدي لتقليل عمر فلتر HEPA بشدة.

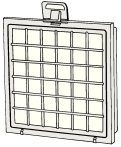

فلتر HEPA (الفئة H12) VZ151HFB

ينصح به للصابين بالحساسية. من أجل نقاء شديد لهواء الطرد. يتم تغييره سنوياً (21, 23, 24)

تنبيه: ينبغي تجنب استخدام الفلتر الناعم مع فلتر HEPA. لأن ذلك يؤدي لتقليل عمر فلتر HEPA بشدة.

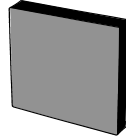

فلتر الفحم النشط VZ190AFB

وسادة من الفحم النشط أكثر سمكاً، تمنع الروائح المزعجة لمدة طويلة. يتم تغييره كل ستة أشهر ويمكن استخدامه فقط مع فلتر HEPA (VZ151HFB) ومع الفلتر الصحي الدقيق. عند استخدامه مع الفلتر الصحي الدقيق أخرج طبقة الفوم من إطار الفلتر (صورة 20). وركب فلتر الفحم النشط.

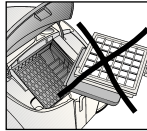
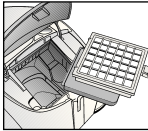

انتبه من فضلك!

لا يمكن تركيب «فلتر Hepa» و«فلتر الفحم النشط» معا في المكناس المزودة بشبكة حماية المحرك.

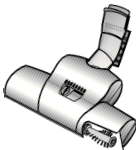

الفرشاة TURBO-UNIVERSAL® VZ102TBB

كنس وشفط السجاد قصير الوبر والموكيت أو أي نوع من الأرضيات في شوط عمل واحد. تتناسب خصيصاً مع شفط شعر الحيوانات. يتم تشغيل أسطوانة الفرشاة بواسطة تيار الشفط الناتج من المكنسة. لا تحتاج لمصدر كهرباء.



الرأس المتحولة لتنظيف الأرضيات VZ082BD

رأس لتنظيف الأرضيات، متحولة، تناسب السجاد والأرضيات الملساء.

قطع الغيار

يمكن الحصول على الجزء بتنظيف الخيوط (1) عند الحاجة من قسم خدمة العملاء.

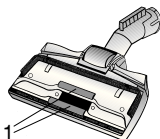

الجزء الخاص بتنظيف الخيوط (1): رقم القطعة 188565

صورة 19

فلتر Hepa

ضع كيس تجميع الأتربة MEGAfil@Super TEX الجديد في موضع تثبيت الفلتر، وأغلق غطاء الحيز الداخلي مرة أخرى.

صورة 23 تخلص من فلتر Hepa وفلتر الفحم النشط مع القمامة المنزلية.

يتم تغيير فلتر Hepa كل ستة أشهر.

انتبه من فضلك: لا يمكن غلق غطاء الحيز الداخلي

إلا بعنقبة كيس تجميع الأتربة MEGAfil@Super TEX أو فلتر قماشي.

بعد تنظيف ذرات غبار دقيقة (مثل الجبس، أو الأسمنت أو ما شابه)،

قم بتنظيف فلتر حماية المحرك بتنقيضه، وقد تحتاج لتغيير فلتر حماية المحرك وفلتر الفحم النشط Hepa.

تنظيف فلتر حماية المحرك

ينبغي أن يتم تنظيف فلتر حماية المحرك بانتظام على فترات متقاربة من خلال طرقه لتنقيضه.

صورة 24

- أدخل إطار الفلتر تحت طرفي التثبيت وحركه في اتجاه السهم حتى يثبت.
- أغلق شبكة فتحات الطرد.

صورة 20

- افتح المكنسة من الداخل (انظر صورة ١٤).
- اجذب فلتر حماية المحرك في اتجاه السهم للخارج.
- قم بطرق فلتر حماية المحرك لتنقيضه.
- في حالة اتساخ فلتر حماية المحرك ينبغي أن يتم غسله. وبعدها ينبغي أن يتم ترك الفلتر لمدة ٢٤ ساعة على الأقل ليجف.
- بعد التنظيف أدخل فلتر حماية المحرك في المكنسة حتى يثبت، وأغلق غطاء حيز تجميع الأتربة.

العناية

يجب أن يتم إيقاف عمل المكنسة وسحب القابض من مصدر التيار الكهربائي قبل القيام بأية أعمال تنظيف للمكنسة. يمكن العناية بالمكنسة وكذلك الملحقات التكميلية باستخدام منظفات البلاستيك المتداولة في الأسواق.

تغيير فلتر الفحم النشط Hepa

صورة 21

- حرر شبكة فتحات الطرد وافتحها بالضغط على المزلاج في اتجاه السهم.
- حرر فلتر الفحم النشط Hepa وأخرجه بالضغط على المزلاج في اتجاه السهم.

تغيير فلتر الفحم النشط

صورة 22

- أخرج فلتر الفحم النشط بجذبه من أحد الطرفين، ثم تخلص منه مع قمامة المنزل.
- ركب فلتر الفحم النشط الجديد.

يتم تغيير فلتر الفحم النشط كل ستة أشهر.

نحتفظ بحق إدخال تعديلات فنية.

رأس تنظيف الأرضيات ذات رافع السجاد، ووسيلة التحرير

صورة 11

ضبط رأس تنظيف الأرضيات:

- لتنظيف السجاد والموكيت
- لتنظيف الأرضيات الصلبة



صورة 12

عند تحريك رأس تنظيف الأرضيات للخلف سيؤدي ذلك لرفع السجادة مما يسهل التنظيف أسفل حافة السجادة.

الفرشاة الإلكترونية

انظر إرشادات استخدام وصيانة الفرشاة الإلكترونية المرفقة بها.

التنظيف باستخدام الملحقات التكميلية

صورة 13

اخرج الملحقات التكميلية المدمجة من حاملها بجذبه في اتجاه السهم.

أ) رأس تنظيف الشقوق

لتنظيف الشقوق والأركان. لتنظيف المواضع التي يصعب الوصول إليها يمكن إطالة الملح التكميلي بجذبه كما سوره التلسكوب على مرحلتين.

التلسكوب على مرحلتين.

- اجذب رأس التنظيف في المرحلتين حتى تثبت بصوت مسموع.
- يمكن إعادة دمج رأس تنظيف الشقوق مرة أخرى بتحرير أزرار تثبيت الجزء التلسكوبي (بالضغط في اتجاه السهم).

(ب)

ج) مرسة، د، هـ

لتنظيف إطارات النوافذ والدواليب والقطاعات الغائرة... إلخ.

- حرك رأس تنظيف المفروشات في اتجاه السهم.
- بإدارة الرأس في اتجاه السهم تبرز الفرشاة الخشنة المستديرة.

قبل إعادة تركيب الملحقات التكميلية المدمجة في الحامل مرة أخرى يجب إدخال الفرشاة الخشنة بإدانتها، وإغلاق رأس تنظيف المفروشات.

انتبه من فضلك: لا تحرك رأس تنظيف المفروشات

لا غلقها إلا بعد إدخال فرشاة الأثاث.

صورة 14

عند التوقف عن التنظيف لفترة قصيرة يمكنك استعمال وسيلة مساعدة الوقوف الموجودة في مؤخرة المكنتسة. ادفع الطرف البلاستيكي البارز الموجود عند عنق رأس التنظيف في التجويف الذي في مؤخرة المكنتسة. لا بد أن تقوم ذلك بتحويل المكنتسة إلى «وضع الاستعداد» (انظر صورة 8).

بعد الانتهاء من التنظيف

صورة 15

- أوقف عمل المكنتسة، ثم اجذب القابس من المقبس الكهربائي.
- عند جذب القابس من المقبس الكهربائي يتم لف السلك أوتوماتيكياً.
- عند جذب السلك تعمل فرملة السلك ثانية. وتتوقف فرملة السلك عند جذب السلك جذبة بسيطة => يتم مواصلة لف السلك.

صورة 16

لتخزين أو نقل المكنتسة يمكنك استعمال وسيلة مساعدة الإسناد الموجودة أسفل المكنتسة. أوقف المكنتسة رأسياً. أدخل الطرف البلاستيكي البارز الموجود عند رأس تنظيف الأرضيات في التجويف الذي أسفل المكنتسة.

تغيير الفلتر

تغيير كيس تجميع الأتربة MEGAfil® Super TEX

صورة 17

- يضيء مبدن تغيير الفلتر باللون الأحمر.
- افتح غطاء الحيز الداخلي بالضغط على المقبض في اتجاه السهم.

صورة 18

قم بغلق كيس تجميع الأتربة MEGAfil® plus. اجذب طرف القفل، وأخرجه من المكنتسة.

قم من فضلك بفرد الصفحات التي توجد بها الصور.

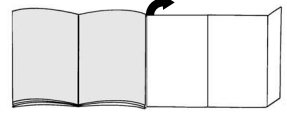

التشغيل

صورة 1

أ) ادخل عنق خرطوم الشفط في فتحة الشفط حتى يثبت.

يجب التأكد أن الجزء الذي في نهاية عنق الشفط قد دخل تماما في الفتحة الموجودة في المكنسة.

ب) لفك خرطوم الشفط اضغط على زري التثبيت واجذب الخرطوم للخارج.

صورة 2

ادفع المقبض في الماسورة التلسكوبية حتى يثبت. يجب التأكد أن القابض الموجود على الماسورة التلسكوبية قد دخل تماما في الفتحة الخاصة به في المقبض.

لفك المقبض من الماسورة اضغط زري التحرير واجذب المقبض.

صورة 3

- قم بتركيب رافع السجاد على رأس تنظيف الأرضيات.
- قم بتثبيت رافع السجاد بالضغط على جانبيه.

صورة 4

أ) ادفع الماسورة التلسكوبية في عنق رأس تنظيف الأرضيات حتى تثبت.

ب) ادفع الماسورة التلسكوبية في عنق الفرشاة إلكتروماتيك حتى تثبت.

يجب التأكد من أن القابض الموجود على الماسورة التلسكوبية قد دخل تماما في الفتحة الخاصة به في الفرشاة إلكتروماتيك. عند ثبات القابض في مكانه يتحقق الاتصال الكهربائي بالمكنسة.

لفك رأس التنظيف من الماسورة اضغط على وسيلة التحرير واجذب المقبض.

صورة 5

بالضغط على الزر الانزلاقي في اتجاه السهم يتم تحرير الماسورة التلسكوبية وضبطها على الطول المرغوب.

صورة 6

أمسك السلك من عند القابض واسحبه حتى الطول المرغوب، ثم ضع القابض في مقبض الكهرباء. = يضيء مبدئ الاستعداد للتشغيل باللون «الأزرق».

صورة 7

يتم تشغيل أو إيقاف المكنسة بالضغط على زر التشغيل والإيقاف في اتجاه السهم.

مفتاح التحكم في قوة الشفط

صورة 8

يمكن زيادة أو خفض قوة الشفط على ست مراحل، وذلك بتحريك مفتاح التحكم في قوة الشفط في اتجاه السهم.

وتظهر قوة الشفط المختارة من خلال إضاءة لمبات LED الموجودة على المكنسة.

■ القوة الأدنى:

لتنظيف الأقمشة الحساسة مثل الستائر.

■ القوة المتوسطة:

للتنظيف اليومي وللأساخات المحدودة.

■ القوة القصوى:

لتنظيف بلاط الأرضيات، والأرضيات الصلبة، والأساخات الشديدة.

صورة 9

عند تحريك مفتاح التحكم في قوة الشفط في اتجاه السهم متجاوزاً جميع درجات قوة الشفط، تتوقف المكنسة وتتحول إلى «وضع الاستعداد».

=تومض أدنى درجات قوة الشفط باللون «الأزرق». وعند تحريك مفتاح التحكم في قوة الشفط في الاتجاه العكسي تعود المكنسة للعمل مرة أخرى.

صورة 10

يمكن تشغيل أو إيقاف فرشاة إلكتروماتيك أثناء التنظيف، وذلك بالضغط على زر تشغيل وإيقاف الفرشاة.

التنظيف

المكنسة التي بين أيديكم هي مكنسة ذات قدرة عالية وقوة شفط كبيرة. ولذلك ينصح باستخدام أقصى قوة شفط فقط على الأرضيات الصلبة أو الموكيت أو السجاد قصير الوبر شديدة الاتساخ.

إرشادات التخلص من:

■ صندوق التغليف

يعمل صندوق التغليف على حماية المكنسة أثناء شحنها وحتى لا تتعرض المكنسة لآية تلفيات. يتكون صندوق التغليف من مواد غير ضارة بالبيئة لذا فهي صالحة لإعادة استخدامها. يتم التخلص من مواد صندوق التغليف والتي لم يعد يتم استخدامها بوضعها في الأماكن المخصصة للمواد القابلة لإعادة الاستخدام «النقطة الخضراء».

■ الأجهزة القديمة

تحتوي الأجهزة القديمة على العديد من المكونات ذات القيمة. ولذلك قم بتسليم جهازك القديم الذي لم يعد صالحا للاستخدام لأحد التجار أو لأحد المراكز المختصة بعملية تدوير المواد، وذلك حتى يتم إعادة الانتفاع به مرة أخرى. للاستعلام عن أحدث سبل التخلص من المواد والأجهزة القديمة توجه إلى أحد التجار أو إلى رئاسة الحي.

! انتبه من فضلك

عند حدوث فرقة للمصهر الكهربائي (الفيوز) أثناء تشغيل الجهاز، قد يكون ذلك بسبب توصيل أجهزة كهربائية أخرى على نفس الدائرة الكهربائية في نفس الوقت. لتجنب فرقة المصهر الكهربائي (الفيوز) يجب ضبط المكنسة على أقل قوة شفط قبل ضغط مفتاح التشغيل، ثم يمكن بعد ذلك زيادة قوة الشفط.

- لا تستخدم المكنسة أبداً للتنظيف دون كيس تجميع الأتربة MEGAfit@Super TEX
=> قد تتعرض المكنسة للضرر.
- يجب عدم السماح للأطفال باستخدام المكنسة إلا تحت الإشراف.
- يجب إبعاد المكنسة عن الوجه عند استخدام الماسورة رأس التنظيف.
- => قد ينتج عن ذلك خطر حدوث إصابات.
- يجب عدم استخدام السلك لحمل أو نقل المكنسة.
- يجب عدم جذب السلك، بل يتم جذب القابض لفصل التيار الكهربائي عن الجهاز.
- يجب عدم سحب السلك على حواف حادة أو تعريضه للانحناس.
- قبل القيام بأي عمل في المكنسة أو في الملحقات التكميلية يجب فصل التيار الكهربائي عنها.
- يجب عدم تشغيل المكنسة في حالة تعرضها لأي ضرر. وفي حالة حدوث أي عطل يجب فصل القابض عن مصدر التيار الكهربائي.
- يجب أن يتم الإصلاح وتركيب قطع الغيار بواسطة مراكز الخدمة المعتمدة فقط.
- يجب حماية المكنسة من الرطوبة ومصادر الحرارة الخارجية.
- يجب إيقاف الجهاز في حالة عدم استخدامه في التنظيف.
- يجب التوقف على الفور عن استخدام الأجهزة التي تجاوزت عمرها الافتراضي. وبعد ذلك يتم التخلص منها بالطرق الصحيحة المقررة.
- لدواعي الأمان تم تزويد المكنسة بخاصية الحماية ضد السخونة الزائدة. فإذا تعرضت المكنسة لأي إعاقة أدت لارتفاع حرارتها بشدة، فإنها ستتوقف أوتوماتيكياً. افصل القابض، وتأكد أن أي من رأس التنظيف أو الخرطوم أو ماسورة الشفط لم تتعرض للانسداد، أو أن الفلتر ليس بحاجة للتغيير.
- بعد إزالة سبب الخلل اترك المكنسة لتبرد لمدة ساعة واحدة على الأقل، وبعدها يمكن استعمالها ثانية.

يرجى الاحتفاظ بإرشادات الاستخدام. وفي حالة إعطاء المكنسة لشخص آخر يرجى تسليمه إرشادات الاستخدام معها.

استخدام المكنسة الكهربائية في الأغراض المخصصة لها

- هذه المكنسة مخصصة للاستخدام في الأعمال المنزلية فقط، وليست مجهزة للأغراض الصناعية.
- ينبغي استخدام المكنسة فقط طبقاً للتعليمات المذكورة في إرشادات الاستخدام هذه.
- الصانع غير مسئول عن أية أضرار يحتمل أن تنشأ عن الاستخدام الخاطئ للمكنسة أو عن استخدامها في غير الأغراض المخصصة لها.
- لذلك لا بد من مراعاة الإرشادات التالية:
لا يجوز استعمال المكنسة إلا:
- باكياس تجميع الأتربة الأصلية من MEGAfit@Super TEX
- بقطع الغيار الأصلية أو الملحقات التكميلية أو الملحقات الخاصة الأصلية أيضاً.

المكنسة غير مناسبة:

- لتنظيف البشر أو الحيوانات
- لسفط:
- الكائنات الحية الصغيرة
- المواد الضارة بالصحة، أو الأجسام حادة الحواف، أو الساخنة، أو المتوهجة.
- المواد المبتلة أو السائلة.
- المواد سريعة الاشتعال أو المتفجرة أو الغازات.

إرشادات الأمان

- هذه المكنسة مطابقة للقواعد التقنية المعمول بها ولوائح الأمان المتعلقة بها. ونؤكد تطابقها مع المواصفات الأوروبية التالية:
- 2006/91/CE / المجموعة الاقتصادية الأوروبية (المعدة بالمواصفات 2006/91/CE / المجموعة الاقتصادية الأوروبية و 2002/96/CE / المجموعة الاقتصادية الأوروبية)، و 2002/96/CE / المجموعة الاقتصادية الأوروبية (المعدة بالمواصفات 2002/96/CE / المجموعة الاقتصادية الأوروبية).
- يلزم توصيل وتشغيل المكنسة طبقاً لبيانات لوحة الصنع الموجودة عليها.

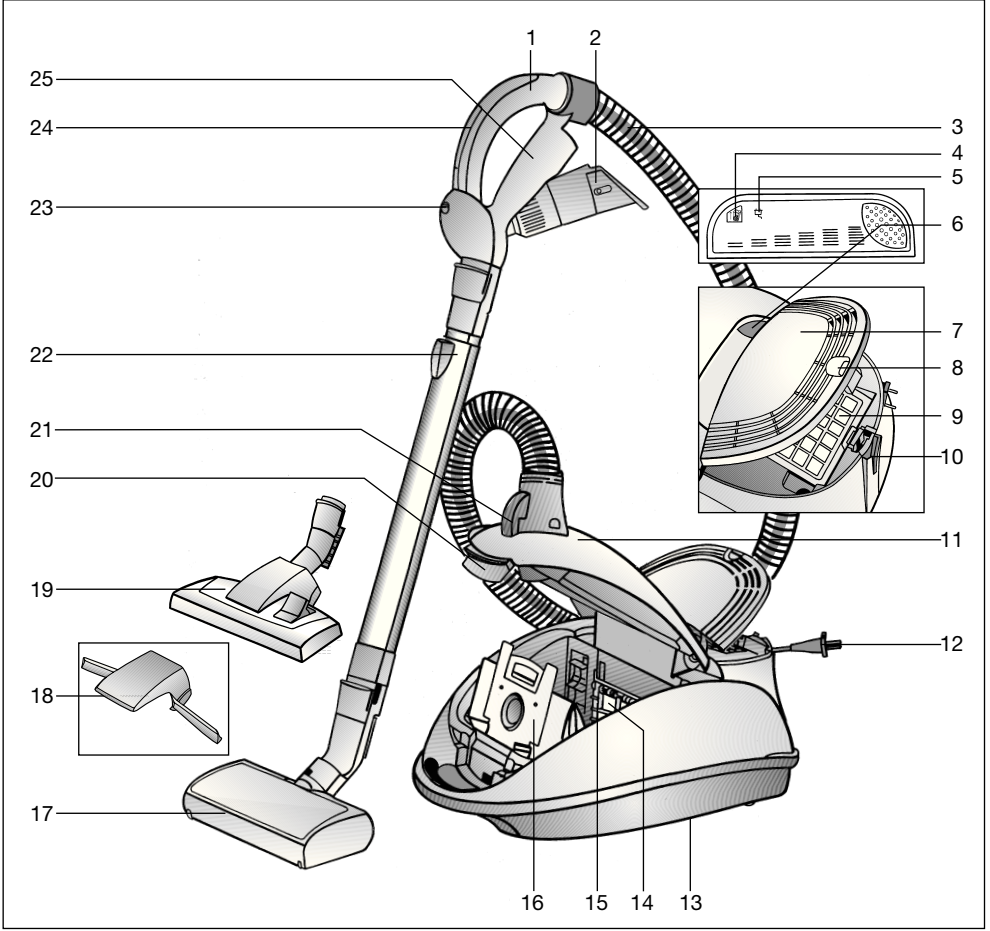

- | | | | |
|----|--|----|-------------------------------------|
| 16 | كيس تجميع الأتربة MEGAfilt®Super TEX | 1 | مقبض الخرطوم |
| 17 | الفرشاة الكتروماتيك وبها وسيلة التحرير | 2 | ملحقات تكميلية مدمجة |
| 18 | رافع السجاد* | 3 | خرطوم الشفط |
| 19 | الرأس المتحولة لتنظيف الأرضيات المزودة | 4 | مبين تغيير الفلتر |
| 20 | بحلقة تحرير* | 5 | مبين الاستعداد للتشغيل |
| 21 | مقبض لفتح مكان تغيير الفلتر | 6 | زر التشغيل والإيقاف |
| 22 | مكان توصيل الفرشاة الكتروماتيك | 7 | شبكة فتحات الطرد |
| 23 | ماسورة تلسكوبية وبها زر انزلاقي ووسيلة تحرير | 8 | مزلاج شبكة فتحات الطرد |
| 24 | زر تشغيل وإيقاف الفرشاة الكتروماتيك | 9 | زر التشغيل والإيقاف |
| 25 | مفتاح التحكم في قوة الشفط | 10 | وسيلة مساعدة وقوف المكبسة مع خاصية |
| | حامل الملحقات التكميلية | 11 | الإيقاف الا وتوماتيكي |
| | | | غطاء الحيز الداخلي |
| | | 12 | السلك |
| | | 13 | وسيلة مساعدة الإسناد (أسفل المكبسة) |
| | | 14 | فلتر حماية المحرك |
| | | 15 | علبة الفلتر |

Kundendienst Kontakte Kleine Hausgeräte

Zentralwerkstatt

Der direkte Weg, falls Ihr Gerät repariert werden muss. Senden Sie Ihr Gerät einfach an:

Siemens Electrogeräte GmbH
Zentralwerkstatt Kleine Hausgeräte
Witschelstraße 104
90431 Nürnberg

Service-Tel.: 01801 – 33 53 03

Mo-Fr von 8.00 bis 18.00 Uhr, zum Ortstarif

Service-Fax: 0911/31 20-201

Service-Email: CP-ServiceCenter@bshg.com

Service Shops

Der persönliche Service ganz in Ihrer Nähe; mit fachkundiger Beratung und Verkauf von Zubehör und Ersatzteilen.
Wir freuen uns auf Ihren Besuch!

Bestellung von Zubehör und Ersatzteilen

Sie erreichen uns rund um die Uhr an 365 Tagen im Jahr, zum günstigen Ortstarif.

Ersatzteil-Tel. 01801 – 33 53 04
Ersatzteil-Fax 01801 – 33 53 08
Ersatzteil-Email spareparts@bshg.com

FamilyLine 01805 – 54 74 36 (€ 0,12/Min. DTAG)

für Produktinformationen sowie Anwendungs- und Bedienungsfragen zu **Kleinen Hausgeräten:**
Mo-Fr von 8.00 bis 18.00 Uhr

Internet Service

mit Informationen zu Produkten und Serviceangeboten sowie den aktuellen Anschriften und Öffnungszeiten der Service Shops. Hier können Sie auch Ersatzteile und Zubehör online zu bestellen. Besuchen Sie uns einfach im Internet unter: **www.siemens.de/hausgeraete**

Standorte Service Shops

04159 Leipzig

Georg-Schumann-Straße 294

10627 Berlin

Fritschestraße 36

22453 Hamburg

Borsteler Chaussee 51

23554 Lübeck

Josephinenstraße 27

24114 Kiel

Sophienblatt 64

26127 Oldenburg

Kreyenstraße 99

28329 Bremen

In der Vahr 53

30519 Hannover

Dorfstraße 17-19

34117 Kassel

Werner-Hilpert-Straße 13

38100 Braunschweig

Fallersleber Straße 50

40227 Düsseldorf

Oberbilkler Allee 270 A

44287 Dortmund

Rodenbergstraße 47

45141 Essen

Bamlerstraße 1 A

47805 Krefeld

Dießemer Bruch 114 G

48153 Münster

Schuckert Straße 10

50823 Köln

Vogelsanger Straße 165

60489 Frankfurt am Main

Rödelheimer Landstraße 147

63456 Hanau

Reitweg 5

64331 Weiterstadt bei Darmstadt

Brunnenweg 22-24

65396 Walluf bei Wiesbaden

Im Grohenstück 2

66113 Saarbrücken

Heinrich-Koehl-Straße 33

68309 Mannheim

Weinheimer Straße 58-60

71254 Ditzingen

Zeissstraße 13

76135 Karlsruhe

Im Mittelfeld 1

79111 Freiburg

Gündlinger Straße 18

80807 München

Domagkstraße 10

83301 Traunreut

Werner-von-Siemens-Straße 200

84034 Landshut

Herzog-Albrecht-Straße 4

86368 Gersthofen / Augsburg

Welserstraße 11

87439 Kempten

Lindauer Straße 112

89075 Ulm

Eberhard-Finckh-Straße 30

90431 Nürnberg

Witschelstraße 104

91052 Erlangen

Sieboldstraße 4

93059 Regensburg

Im Gewerbepark B 30

95448 Bayreuth

Weihenstraße 25

97076 Würzburg

Nürnbergger Straße 109

DE Germany - Deutschland

BSH Hausgeräte Service GmbH
Werkskundendienst für Hausgeräte
Reparaturservice:
Tel.: 01801 – 33 53 03
Ersatzteilbestellung:
Tel.: 01801 – 33 53 04
Fax.: 01801 – 33 53 08
mailto:spareparts@bshg.com
An 365 Tagen rund um die Uhr
erreichbar, im Festnetz zum günstigen
Ortsstarif!
www.siemens-hausgeraete.de

AT Austria, Österreich

Werkskundendienst für Hausgeräte
Quellenstrasse 2
1100 Wien
Tel.: 0810 240 260 innerhalb Öster-
reichs zum Regionaltarif
Tel.: 0810 700 400 Hotline für
Espresso-Geräte zum Regionaltarif
Fax: (01) 605 75 - 51 212
www.hausgeraete.at

AU Australia

BSH Home Appliances Pty Ltd
57-63 McNaughton Roads
3168 CLAYTON
+61 (3) 9541 5555
+61 (3) 9541 5595
www.bosch.com.au/sha/default.asp

BA Bosnia-Herzegovina

"HIGH" d.o.o.
Odobina 57
Sarajewo 71000
Tel.: 033 - 21 35 13
Info-Line: 061 - 10 09 05
mailto:delicnanda@hotmail.de

BE Belgium, Belgien, Belgique

BSH Home Appliances s.a. n.v.
Avenue du Laerbeek 74
Laarbeeklaan 74
1090 Bruxelles - Brussel
Tel.: 070 222 142
Fax: 02 475 72 92
www.siemens.be

BG Bulgaria

EXPO 2000 GmbH
Lulin kompl., bl. 549/B
1359 Sofia
Tel.: 02 - 260 148
Fax: 02 – 9250 991

BH Bahrain

Aljamea & Alqaisi Trad.Est
P.O.Box 284
Manama
+973 255592

BR Brasil

BSH Continental Electrodomésticos
Ltda.
Serviços Técnicos de Fábrica
Equipamentos Domésticos
Parque Industrial
s/n Jardim S.Camilo
13184-970 Hortolandia/S.P.
Tel.: (19) 3897 8000
Fax: (19) 3897 8287

CH, Schweiz, Suisse, Svizzera

BSH Hausgeräte AG
Werkskundendienst für Hausgeräte
Fahrweidstrasse 80
8954 Geroldswil
Service Tel. 0848 840 040
Service Fax 0848 840 041
Ersatzteile Tel.0848 880 080
Ersatzteile Tel.0848 880 081
www.siemens-hausgeraete.ch

CY Cyprus

BSH Ikiakes Syskeves ABE
Arch. Makariou G'39
Egomi/Nikosia (Lefkosia)
Tel.: 722 819550
Fax: 722 658128

CZ Czech Republic

BSH domácí spotřebiče s.r.o.
Firemní servis domácích spotřebičů
Pekarská 10b
150 00 Praha 5
Tel.: 2 5109 5546
Fax: 2 5109 5549

DK Denmark, Danmark

BSH Hvidevarer A/S
Telegrafvej 6
2750 Ballerup
Tel.: (44) 89 89 85
Fax: (44) 89 89 86
www.siemens-hvidevarer.com

EE Estonia

AS Serwest
Raua 55
10152 Tallinn
Tel.: (627) 8733
Fax: (627) 8739
serwest@online.ee

ES Spain, Espana

BSH Interservice S.A.
Poligono Malpica, Calle D,
Parcela 96 A
50016 Zaragoza
+34 902 351352
+34 976 578425
www.siemens-ed.com

FI Finland, Suomi

BSK-Kodinkoneet Oy
Sinimäentie 8, PL 66
02630 Espoo
Tel.: (9) 52595130
Fax: (9) 52595131
www.siemens-kodinkoneet.com

FR France

BSH Electroménager S.A
SAV Constructeur
50, Rue Ardoin, BP 47
93400 Saint-Ouen Cedex
Service Interventions en France
métropolitaine numéro national:
0825 398 110 (0,15 EUR TTC/MN)
Service accessoires et pièces
détachées:
0 892 698 110 (0,34 EUR TTC/MN)
www.siemens-electromenager.com
Pour actualité produits et catalogues

GB United Kingdom

BSH Appliance Care
Grand Union House
Old Wolverton Road
Old Wolverton (P.O.Box 118)
MK12 5ZR Milton Keynes
Tel.: (8705) 678910
Fax:(1908) 328660
www.boschappliances.co.uk/

GR Greece, Hellas

BSH Ikiakes Syskeves ABE
17km Ethnikis Odou Athinon-Lamias
& Potamou 20
14574 Kifissia
Tel.: (210) 4277-700
Fax: (210) 4277-669

HK Hong Kong

BSH Home Appliances Limited
Unit 1&2B, 7th Floor
North Block, Skyway House
3 Sham Mong Road
Tai Kok Tsui - Hongkong/Kowloon
+852 (2565) 6151
+852 (2565) 6252
www.bosch-shop.com.hk/

HR Croatia

Andabaka Commerce
Gunduličeva 10
21000 Split
Tel.: (21) 481 403
Info-Line: (21) 322 010
andabaka@inet.hr

HU Hungary, Magyarország

BSH Kft. Markaszerviz
Királyhágó tér 8-9 Vevőszolgálat
1126 Budapest
Tel.: (1) 489 5461
Fax: (1) 201 8786

IL Israel

C/S/B Home Appliance Ltd
Uluel Building
2, Hamelacha St.
Industrial Park North
71293 Lod
Tel.: (8) 9777 222
Fax: (8) 9777 245
csb-serv@zahav.net.il

IR Ireland

Appliance Care
Unit F4, Ballymount Drive
Ballymount Industrial Estate
Walkinstown
Dublin 12
Tel.: (1) 4502622
Fax: (1) 4502520
Outside of 01-area: 18903 22222

IS Iceland

Smith & Norland H/F
Noatuni 4
105 Reykjavik
Tel.: (520) 3000
Fax: (520) 3010
www.sminor.is

IT Italy, Italia

BSH Elettrodomestici SpA
Via. M. Nizzoli 1
20147 MILANO MI
Tel.: (02) 41336 1
Fax: (02) 41336 610
Numero verde 800.018346

KZ Kazakhstan

Kombitechnozentr Ltd.
Shewchenko 147B
0480096 Almaty
Tel.: 3272 689898
Fax: 3273 682652

LB Libanon

Teheni, Hana & Co.
P.O.Box 11-4043
90449 JDEIDE
Tel.: (1) 255211
Fax: (1) 257359
Info@Teheni-Hana.com

LT Lithuania

Ogmios Pulsas Ltd.
P. Luksio Str. 23
2600 Vilnius
Tel.: (5) 274 1750
Fax: (5) 274 1760
pulsas@ogmios.lt

LU Luxembourg

BSH Service
20, Rue des Peupliers
2328 Luxembourg-Hamm
Tel.: 4384 3507
Fax: 4384 3525

LV Latvia

Latintertehservice
72 Buluju street, house 2.
1067 Riga
Tel.: (7) 44 2114
Fax: (7) 47 3300
latinter@latinter.lv

MK Macedonia

„RIMEKO SG“
Londonska 19
1000 Skopje
Tel.: (2) 377 744

MT Malta

Aplan Limited
Aplan Centre B - Kara By Pass
B - Kara BKR
Tel.: 21 480590
Fax: 21 480598
lapap@aplan.com.mt

NL Netherlands

Siemens Nederland N.V.
Afdeling Consumentenprodukten
Postbus 16068, 2500 BB d.Haag
2712 PN Zoetermeer
Tel.: (70) 3331234
Fax: (70) 3333978
www.siemens.nl/huishouden

NO Norway

BSH Husholdningsapparater A.S.
Grensesvingen 9
0661 Oslo
Tel.: 22 660600
Fax: 22 660551
deleordre@bshg.com

NZ New Zealand

Robert Bosch Australia Pty.Ltd
New Zealand Branch
14-16 Constellation Drive
1310 Mairangi Bay Auckland
Tel.: (9) 4786158
Fax: (9) 4782914

PL Poland

BSH Szrzet Gospodarstwan
Domowego
Al. Jerozolimskie 183
02222 Warszawa
Tel.: 0801 191 534
Fax: (022) 5727729
Serwis.fabryczny@bshg.com

PT Portugal

BSH P Electrodomesticos Lda.
Rua Alto do Montijo no 15
2795-619 Carnaxide
Tel.: +351 (21) 4250 781
Fax: +351 (21) 4250 701

RO Romania

BSH Electrocasnice srl
B-dul Ficusului nr.42,corp B,
et.3, sect. 1
71544 Bucuresti, Romania
Tel: (01) 203 9748
Fax: (01) 203 9731

RU Russia

ООО "БСХ Бытовая техника"
Werkskundendienst
ул Малая Калужская 19
119071 Москва
Hotline: +7 (095) 737 2962
MOK-KDHL@BSHG.com

SE Sweden, Sverige

BSH Hushallsapparater AB
Gardsvägen 10 A
16929 Solna
Tel.: (8) 7341310
Fax: (8) 7341321

SG Singapore

BSH Home Appliances (SEA) Pte.
Ltd.
38C-38D Jalan Pemimpin
577180 Singapore
Tel.: (2) 3505 000
Fax: (2) 3505 050
www.bosch-homeappliances.com

SK Slovakia

Technoservice Bratislava, spol. s.r.o.
Mlynárovicová 17
82103 Bratislava
Tel.: (7) 556 3749
Fax: (7) 556 3749

SL Slovenia

BSH Hisni aparati,d.o.o.
Savinjska cesta 30
3331 Nazarje
Tel.: (03) 8398 222
Fax: (03) 8398 203
Informacije.servis@bshg.com

TR Turkey

BSH PEG Beyaz Esya Servis A.S.
Cemal Sahir Sok. No. 26-28
80470 Mecidiyeköy - Istanbul
Tel.: 212 275 47 75
Fax: 212 275 55 04
www.siemensevaletleri.com

TW Taiwan

Achelis Taiwan Co., Ltd.
6th floor, No 2. Sec.3
Min Sheng E. Road
Taipei
Tel.: (2) 2321 6222
Fax: (2) 2397 1235
www.achelis.com.tw

UA Ukraine, Украина

KNEB

СП»Транс-Сервис«

тел: +380 (044) 568-51-50

ООО »Дойчэлектросераис«

тел.: (044) 467-80-46

ООО »Три О Сервис«

тел: (044) 565-93-99

VN Vietnam

T&C Co., Ltd

34 Ngu Truong To St.

Ba Dinh District

Hanoi

Tel.: (4) 8230407

Fax:(4) 8437873

siemens-hcm@bdvn.vnd.net

YU Yugoslavia

SZR Specijaelektro

III Bulevar 34, Blok 23

11070 Novi Beograd

Tel.: (11) 2147110

Fax: (11) 139689

Info-Line: +381 (11) 138 552

Spec.el@EUnet.yu

ZA South Africa

BSH-SA

15 th Rd., Randjespark

Private Bag X36, Randjespark

1685 Midrand - Johannesburg

Tel.:(11) 265 7800

Fax: (11) 265 7867

DE Garantie

Bundesrepublik Deutschland
siehe letzte Seite.

Ausland: Für dieses Gerät gelten die von der Vertretung unseres Hauses in dem Kaufland herausgegebenen Garantiebedingungen. Einzelheiten hierüber teilt Ihnen der Händler, bei dem Sie das Gerät gekauft haben, auf Anfrage jederzeit mit.
Zur Inanspruchnahme von Garantieleistungen ist in jedem Fall aber die Vorlage des Kaufbeleges erforderlich.

GB Conditions of guarantee

For this appliance the guarantee conditions as set out by our representatives in the country of sale apply. Details regarding same may be obtained from the dealer from whom the appliance was purchased. For claims under guarantee the sales receipt must be produced.

FR Conditions de garantie

A l'étranger, les conditions de garantie applicables à cet appareil sont celles s'accordées par la filiale du pays concerné.
Celles-ci peuvent être fournies par le Revendeur auprès duquel vous avez acheté l'appareil ou directement auprès de notre filiale. Si vous aviez besoin d'utiliser la garantie, la présentation de la facture d'achat sera nécessaire.

IT Condizioni di garanzia

Per questo apparecchio valgono le condizioni di garanzia stabilite dalla ns. Rappresentanza nella rispettiva Nazione.
Il venditore dell'apparecchio è a disposizione per ulteriori chiarimenti. La garanzia viene riconosciuta soltanto se accompagnata da regolare documento fiscale di acquisto rilasciato dal venditore.

NL Garantievoorwaarden

Voor het aangeschafte apparaat gelden de garantievoorwaarden welke door de vertegenwoordiging van de moederorganisatie in het land van aankoop zijn uitgegeven.
Eventuele bijzonderheden hiervoor zal de leverancier, waarbij het apparaat is gekocht, desgevraagd verschaffen.
Om aanspraak te kunnen maken op eventuele garantie is het overleggen van de aankoopbonnet of koopdatum vereist.

DK Garanti

Garantiebestemmelserne er ikke vedlagt, men fremsendes ved henvendelse til Siemens kundeservice. I øvrigt henvises til købelovens bestemmelser.

NO Leveringsbetingelser

I Norge gjelder NEL's leveringsbetingelser. Disse kan De få hos Deres forhandler eller direkte ved vårt hovedkontor.

SE Konsumentbestämmelser

I Sverige gäller av EHL antagna konsumentbestämmelser.

FI Takuuaika

Kodintekniikan tuotteille annetaan vähintään kahdentoista (12) kuukauden takuu tuotteesta riippuen. Takuuaika määritellään kunkin tuotteen osalta erikseen ja se on voimassa annetun määräajan tuotteen ostop. Tuotteen tietyille osille voidaan antaa em. määräajoista poikkeava takuu.

PT Condições de Garantia

Para este aparelho são válidas as condições de garantia emitidas pela nossa representação no país da aquisição. Mais detalhes poderão ser facultados pelo revendedor onde foi adquirido o aparelho.
Para recorrer aos serviços de garantia é imprescindível a apresentação da Factura de Compra e bem assim, do documento de Garantia.

ES Condiciones de garantía

A este aparato son aplicables las condiciones de garantía acordadas por la representación de nuestra firma en el país de compra. Para más detalles sirvanse dirigir al correspondiente establecimiento del ramo en que se ha comprado el aparato. En caso de hacer uso de la garantía es necesario presentar el correspondiente comprobante de compra.

GR Όροι Εγγυήσεως

Για την συσκευή αυτή ισχύουν οι όροι εγγυήσεως που έχει εκδώσει η αντιπροσωπεία του Οίκου μας στην χώρα αγοράς της. Λεπτομέρειες στο Θέμα αυτό Θα σας δώσει ο Καταστηματούχος, από τον οποίο αγοράσατε την συσκευή. Για να τεθεί όμως σε ισχύ η εγγύηση απαιτείται οπωσδήποτε η παρουσίαση των αποδείξεων λιανικής πωλήσεως.

TR Garanti Şartları

Bu cihaz için satışın gerçekleştiği ülkedeki temsilciliğimiz tarafından belirlenen garanti şartları geçerlidir. Garanti şartları ile ilgili detaylı bilgi için; cihazın satın alındığı bayiye ya da Tüketiciler Danışma Merkezimize başvurabilirsiniz. Garanti kapsamındaki taleplerinize cevap verilebilmesi için Yetkili Servisimize, cihaza ait faturayı veya okunaklı fotokopisini göstermeniz gerekmektedir.

RU Условия гарантийного обслуживания

Получить исчерпывающую информацию об условиях гарантийного обслуживания Вы можете в Вашем ближайшем авторизованном сервисном центре или в сервисном центре от производителя ООО «БСХ Бытовая Техника», а также найти в фирменном гарантийном талоне, выдаваемом при иродаже.

الضمان AE

لهذا الجهاز تسري شروط الضمان السارية و الصادرة عن وكيل شركتنا في بلدكم.
يمكنكم السؤال عن الأمور التفصيلية الخاصة بهذا الشأن و في أي وقت لدى التاجر الذي قمتم بإقتناء هذا الجهاز عنده.
عند المطالبة باستحقاقات الضمان فإنه من الضروري و في حال تقديم قسيمة الشراء .

PL Gwarancja

Dla urządzenia obowiązują warunki gwarancyjne wydane przez nasze przedstawicielstwo w kraju zakupu. O szczegółach możecie się Państwo dowiedzieć u sprzedawcy, u którego dokonano zakupu urządzenia. Przy korzystaniu ze świadczeń gwarancyjnych wymagane jest przedłożenie dowodu zakupu.

BG Гаранция

За този уред вжам условията, установени от представителството на нашата фирма в страната-купувач. Подробностите ще Ви бъдат разяснени от търговеца, от когото сте купили уреда, по всяко време при запитване. За извършване на поправки в рамките на гаранционния срок във всеки случай е необходимо представянето на касовата бележка.

HU Garanciaiis feltételek

A garanciaiis feltételeket a 117/1991 (IX. 10) számú kormányrendelet szabályozza. 72 órán belüli meghibásodás esetén a készüléket a kereskedelem cseréli ki. Ezután vevőszolgálatunk gondoskodik az előírt 15 napon belüli, kölcsönkészülék biztosítása esetén 30 napon belüli javításról. A garanciaiis szolgáltatásokat a vásárlásnál kapott, szabályosan kitöltött garanciajeggyel lehet igénybevenni, amely minden egyéb garanciaiis feltételt is részletesen ismertet. A készülékek csak KERMI és MEEI által engedélyzett garanciajeggyel kerülnek forgalomba.

RO Garanție

Pentru acest aparat sunt valabile prevederile de garanție acordate de reprezentantul nostru și conforme cu legislația în vigoare.
Comerciantul la care ați achiziționat aparatul, vă oferă la cerere informații amănunțite despre prevederile de garanție.
Pentru a beneficia de serviciile de garanție va trebuie însă să prezentați în orice caz bonul de cumpărare.

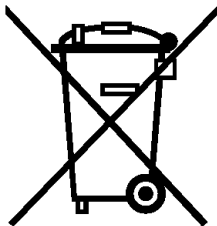

de

"Dieses Gerät ist entsprechend der europäischen Richtlinie 2002/96/EG über Elektro- und Elektronikaltgeräte (waste electrical and electronic equipment - WEEE) gekennzeichnet. Die Richtlinie gibt den Rahmen für eine EU-weit gültige Rücknahme und Verwertung der Altgeräte vor."

en

This appliance is labelled in accordance with European Directive 2002/96/EG concerning used electrical and electronic appliances (waste electrical and electronic equipment - WEEE). The guideline determines the framework for the return and recycling of used appliances as applicable throughout the EU

fr

"Cet appareil est marqué selon la directive européenne 2002/96/CE relative aux appareils électriques et électroniques usagés (waste electrical and electronic equipment - WEEE). La directive définit le cadre pour une reprise et une récupération des appareils usagés applicables dans les pays de la CE."

it

"Questo apparecchio dispone di contrassegno ai sensi della direttiva europea 2002/96/CE in materia di apparecchi elettrici ed elettronici (waste electrical and electronic equipment - WEEE). Questa direttiva definisce le norme per la raccolta e il riciclaggio degli apparecchi dismessi valide su tutto il territorio dell'Unione Europea."

nl

"Dit apparaat is gekenmerkt in overeenstemming met de Europese richtlijn 2002/96/EG betreffende afgedankte elektrische en elektronische apparatuur (waste electrical and electronic equipment - WEEE). De richtlijn geeft het kader aan voor de in de EU geldige terugname en verwerking van oude apparaten."

da

"Dette apparat er klassificeret iht. det europæiske direktiv 2002/96/EF om affald af elektrisk- og elektronisk udstyr (waste electrical and electronic equipment - WEEE). Dette direktiv angiver rammerne for indlevering og recycling af kasserede apparater gældende for hele EU."

no

"Dette apparatet er klassifisert i henhold til det europeiske direktivet 2002/96/EF om avhending av elektrisk- og elektronisk utstyr (waste electrical and electronic equipment - WEEE). Direktivet angir rammene for innlevering og gjenvinning av innbytteprodukter."

sv

"Denna enhet är märkt i enlighet med den europeiska direktivet 2002/96/EG om avfall som utgörs av eller innehåller elektroniska produkter (waste electrical and electronic equipment - WEEE). Direktivet anger ramarna för inom EU giltigt återtagande och korrekt återvinning av uttjänta enheter."

fi

"Tämän laitteen merkintä perustuu käytettyjä sähkö- ja elektroniikkalaitteita (waste electrical and electronic equipment - WEEE) koskevaan direktiiviin 2002/96/EG. Tämä direktiivi määrittää käytettyjen laitteiden palautus- ja kierrätys-säännökset koko EU:n alueella."

pt

"Este aparelho está marcado em conformidade com a Directiva 2002/96/CE relativa aos resíduos de equipamentos eléctricos e electrónicos (waste electrical and electronic equipment - WEEE). A directiva estabelece o quadro para a criação de um sistema de recolha e valorização dos equipamentos usados válido em todos os Estados_Membros da União Europeia."

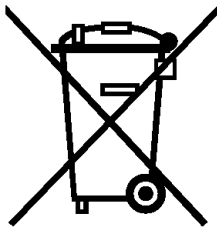

es

"Este aparato cumple con la Directiva europea 2002/96/CE sobre aparatos eléctricos y electrónicos identificada como (Residuos de aparatos eléctricos y electrónicos). La directiva proporciona el marco general válido en todo el ámbito de la Unión Europea para la retirada y la reutilización de los residuos de los aparatos eléctricos y electrónicos."

el

Αυτή η συσκευή χαρακτηρίζεται σύμφωνα με την ευρωπαϊκή οδηγία 2002/96/ΕΚ περί ηλεκτρικών και ηλεκτρονικών συσκευών (waste electrical and electronic equipment - WEEE). Η οδηγία προκαθορίζει τα πλαίσια για μια απόσυρση και αξιοποίηση των παλιών συσκευών με ισχύ σ' όλη την ΕΕ.

tr

Bu cihaz, ömrünü doldurmuş elektrikli ve elektronik cihazlar ile ilgili Avrupa yönetmeliği 2002/96/EG'ye (waste electrical and electronic equipment – WEEE) uygun şekilde işaretlenmiştir. Bu yönetmelik, eski cihazların geri alımı ve değerlendirilmesi ile ilgili AB-çapındaki uygulamaların çerçevesini belirtmektedir.

hu

Ez a készülék az elhasznált villamossági és elektronikai készülékekről szóló 2002/96/EK irányelvnek megfelelő jelölést kapott. Ez az irányelv a már nem használt készülékek visszavételének és hasznosításának EU-szerte érvényes kereteit határozza meg.

pl

Urządzenie to oznaczono zgodnie z europejską wytyczną 2002/96/EG o zużytych urządzeniach elektrycznych i elektronicznych (waste electrical and electronic equipment - WEEE). Wytyczna ta określa ramy obowiązującego w całej Unii Europejskiej odbioru i wtórnego wykorzystania starych urządzeń.

bg

Този уред е обозначен в съответствие с европейската директива 2002/96/EG за стари електрически и електронни уреди (waste electrical and electronic equipment - WEEE). Тази директива регламентира валидните в рамките на ЕС правила за приемане и използване на стари уреди

ru

Данный прибор имеет отметку о соответствии европейским нормам 2002/96/EG утилизации электрических и электронных приборов (waste electrical and electronic equipment - WEEE). Данные нормы определяют действующие на территории Евросоюза правила возврата и утилизации старых приборов.

ro

Acest aparat este marcat corespunzător directivei europene 2002/9/CE în privința aparatelor electrice și electronice vechi (waste electrical and electronic equipment – WEEE). Directiva prescrie cadrul pentru o preluare înapoi, valabilă în întreaga UE, și valorificarea aparatelor vechi.

ar

هذا الجهاز مطابق للمواصفة الأوربية 2002/96/المجموعة الاقتصادية الأوربية الخاصة بالأجهزة الكهربائية والإلكترونية القديمة (waste electrical and electronic equipment - WEEE). وهذه المواصفة تحدد الإطار العام لقواعد تسري في جميع دول الاتحاد الأوربي بخصوص استعادة الأجهزة القديمة وإعادة استغلالها.

Garantiebedingungen

Gültig in der Bundesrepublik Deutschland

Die nachstehenden Bedingungen, die Voraussetzungen und Umfang unserer Garantieleistung umschreiben, lassen die Gewährleistungsverpflichtungen des Verkäufers aus dem Kaufvertrag mit dem Endabnehmer unberührt.

Family Line

018 05-54 74 36 (EUR 0,12/Min)

Siemens-Hausgeräte

Besuchen Sie uns im Internet:
<http://www.siemens.de/hausgeraete>

Für dieses Gerät leisten wir Garantie gemäß nachstehenden Bedingungen:

1. Wir beheben unentgeltlich nach Maßgabe der folgenden Bedingungen (Nr. 2 - 6) Mängel am Gerät, die nachweislich auf einem Material- und/oder Herstellungsfehler beruhen, wenn sie uns unverzüglich nach Feststellung und innerhalb von 24 Monaten - bei gewerblichem Gebrauch oder gleichzusetzender Beanspruchung innerhalb von 12 Monaten - nach Lieferung an den Erstendabnehmer gemeldet werden. Zeigt sich der Mangel innerhalb von 6 Monaten ab Lieferung, wird vermutet, dass es sich um einen Material- oder Herstellungsfehler handelt.
2. Die Garantie erstreckt sich nicht auf leicht zerbrechliche Teile wie z.B. Glas oder Kunststoff bzw. Glühlampen.
Eine Garantiepflicht wird nicht ausgelöst durch geringfügige Abweichungen von der Soll-Beschaffenheit, die für Wert und Gebrauchstauglichkeit des Gerätes unerheblich sind, oder durch Schäden aus chemischen und elektrochemischen Einwirkungen von Wasser, sowie allgemein aus anomalen Umweltbedingungen oder sachfremden Betriebsbedingungen oder das Gerät sonst mit ungeeigneten Stoffen in Berührung gekommen ist. Ebenso kann keine Garantie übernommen werden, wenn die Mängel am Gerät auf Transportschäden, die nicht von uns zu vertreten sind, nicht fachgerechte Installation und Montage, Fehlgebrauch, mangelnde Pflege oder Nichtbeachtung von Bedienungs- oder Montagehinweisen zurückzuführen sind.
Der Garantieanspruch erlischt, wenn Reparaturen oder Eingriffe von Personen vorgenommen werden, die hierzu von uns nicht ermächtigt sind, oder wenn unsere Geräte mit Ersatzteilen, Ergänzungs- oder Zubehörteilen versehen werden, die keine Originalteile sind und dadurch ein Defekt verursacht wurde.
3. Die Garantieleistung erfolgt in der Weise, dass mangelhafte Teile nach unserer Wahl unentgeltlich instandgesetzt oder durch einwandfreie Teile ersetzt werden.
Geräte, die zumutbar (z.B. im PKW) transportiert werden können und für die unter Bezugnahme auf diese Garantie eine Garantieleistung beansprucht wird, sind unserer nächstgelegenen Kundendienststelle oder unserem Vertragskundendienst zu übergeben oder einzusenden. Instandsetzungen am Aufstellungsort können nur für stationär betriebene (feststehende) Geräte verlangt werden.
Es ist jeweils der Kaufbeleg mit Kauf- und/oder Lieferdatum vorzulegen. Ersetzte Teile gehen in unser Eigentum über.
4. Sofern die Nachbesserung von uns abgelehnt wird oder fehlschlägt, wird innerhalb der oben genannten Garantiezeit auf Wunsch des Endabnehmers kostenfrei gleichwertiger Ersatz geliefert. Im Falle einer Ersatzlieferung behalten wir uns die Geltendmachung einer angemessenen Nutzungsanrechnung für die bisherige Nutzungszeit vor.
5. Garantieleistungen bewirken weder eine Verlängerung der Garantiefrist, noch setzen sie eine neue Garantiefrist in Lauf. Die Garantiefrist für eingebaute Ersatzteile endet mit der Garantiefrist für das ganze Gerät.
6. Weitergehende oder andere Ansprüche, insbesondere solche auf Ersatz außerhalb des Gerätes entstandener Schäden sind - soweit eine Haftung nicht zwingend gesetzlich angeordnet ist - ausgeschlossen.

Diese Garantiebedingungen gelten für in Deutschland gekaufte Geräte. Werden Geräte ins Ausland verbracht, die die technischen Voraussetzungen (z.B. Spannung, Frequenz, Gasarten, etc.) für das entsprechende Land aufweisen und die für die jeweiligen Klima- und Umweltbedingungen geeignet sind, gelten diese Garantiebedingungen auch, soweit wir in dem entsprechenden Land ein Kundendienstnetz haben. Für im Ausland gekaufte Geräte gelten die von unserer jeweils zuständigen Landesvertretung herausgegebenen Garantiebedingungen. Diese können Sie über Ihren Fachhändler, bei dem Sie das Gerät gekauft haben, oder direkt bei unserer Landesvertretung anfordern.

Beachten Sie unser weiteres Kundendienst-Angebot:

Auch nach Ablauf der Garantie stehen Ihnen unser Werkskundendienst und unsere Servicepartner zur Verfügung.

Siemens-Electrogeräte GmbH
Carl-Wery-Str. 34 / 81739 München // Germany