

# SIEMENS

Gebrauchsanweisung  
Instructions for use  
Mode d'emploi  
Istruzioni per l'uso  
Gebruiksaanwijzing  
Brugsanvisning  
Bruksanvisning  
Bruksanvisning  
Käyttöohje  
Instruções de serviço

Instrucciones para el uso  
Οδηγίες χρήσεως  
Kullanma talimatı  
Istruzione per l'uso  
Инструкция по пользованию  
Használati utasítás  
Sposób użycia  
Начин на употреба  
Instruções de folosire  
تعليمات الاستخدام



- Gedruckt auf Recyclingpapier
- Printed on recycled paper
- Imprimé sur papier recyclé
- Stampato su carta riciclata
- Gedrukt op recyclingpapier
- Trykt på genbrugspapir
- Trykket på resirkulert papir
- Tryckt på återvunnet papper
- Painettu uusiopaperille
- Impreso sobre papel reciclable
- Imprimido em papel reciclado
- Εκτυπωμένο σε ανακυκλώσιμο χαρτί
- Geri kazanılmış kağıda basılmıştır.
- Wydrukowano na papierze z recyklingu
- Újrahasznosított papírra nyomtatva
- Напечатано на рециклирана хартия.
- Напечатано на бумаге, изготовленной из макулатуры.
- Tipărit pe hîrtie din materiale reciclabile.
- طبعت على ورق قابل لإعادة الاستخدام كمادة خامة و التصنع من جديد.

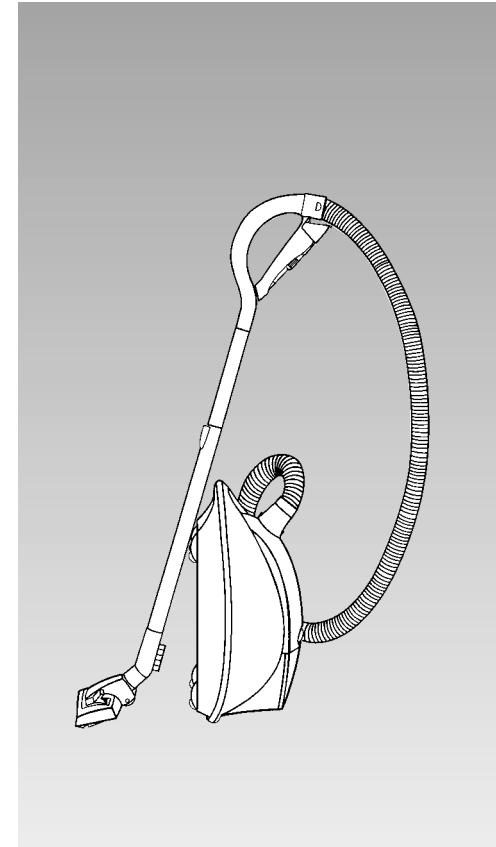

VS08G....

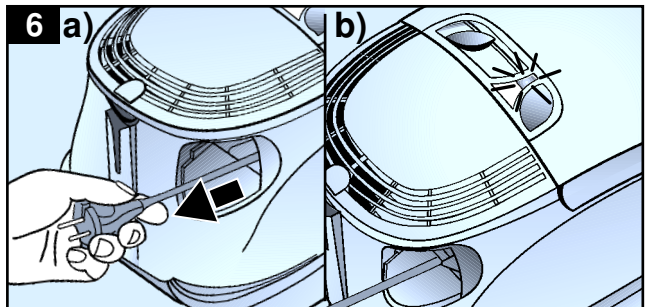
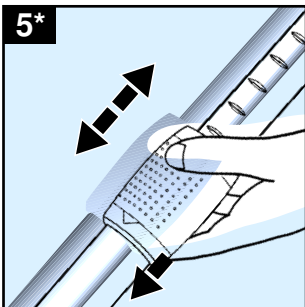
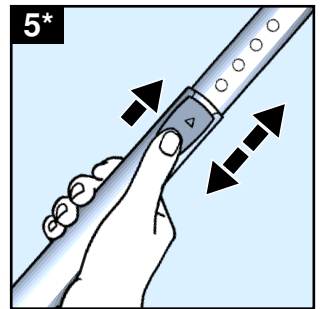
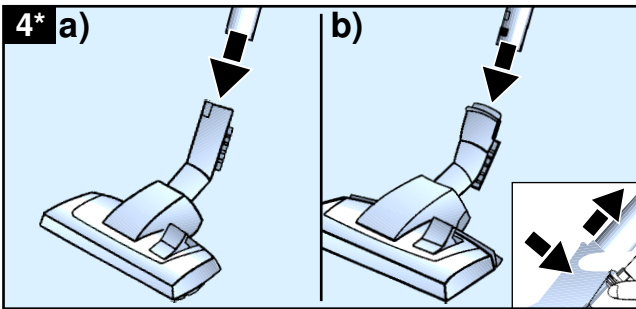
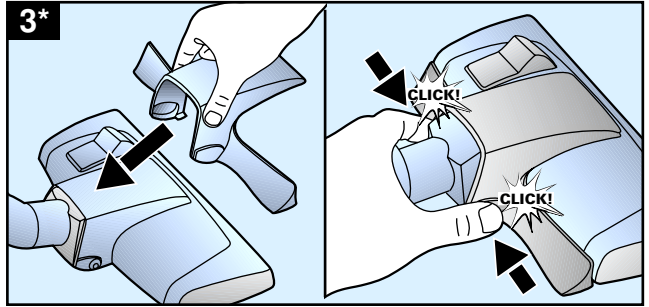
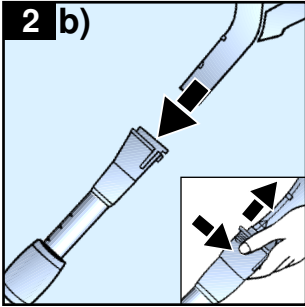
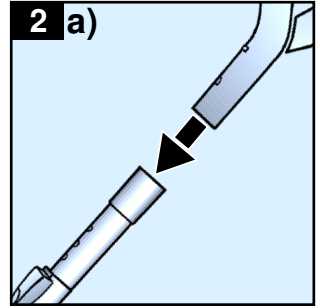
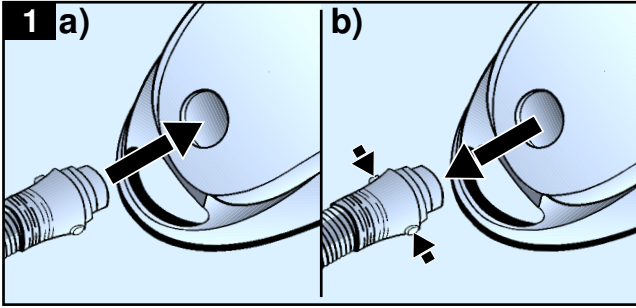

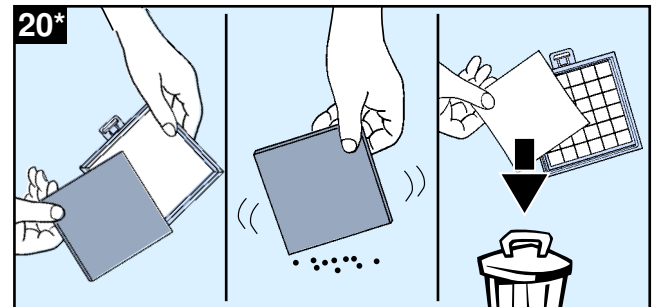
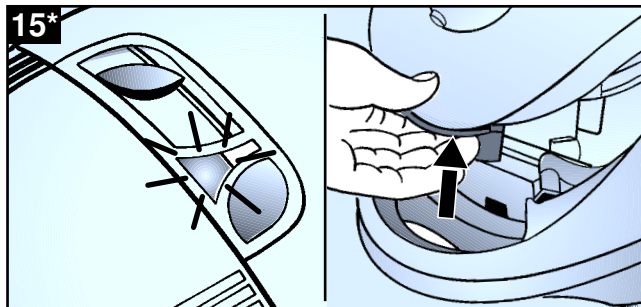
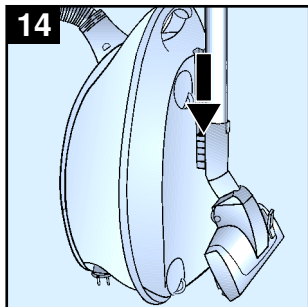
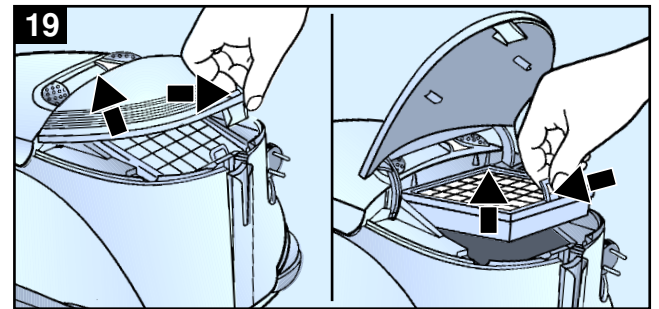
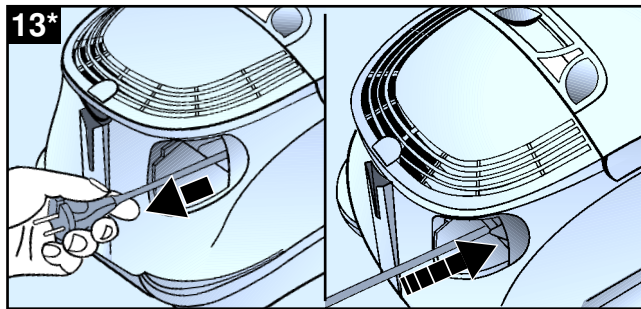
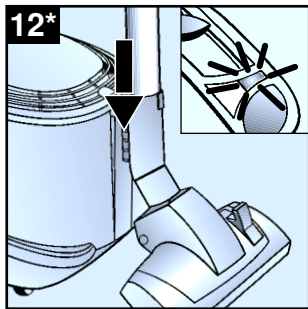
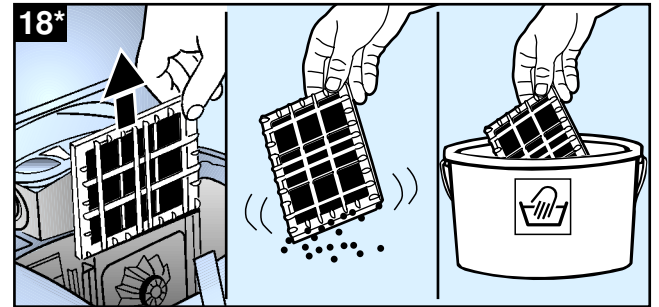
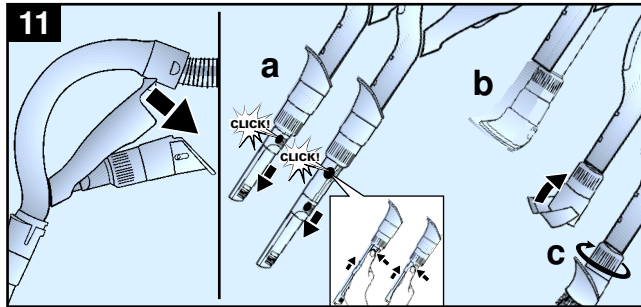
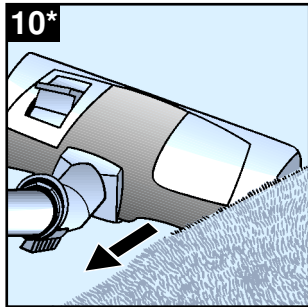
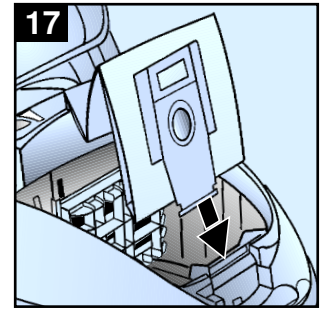
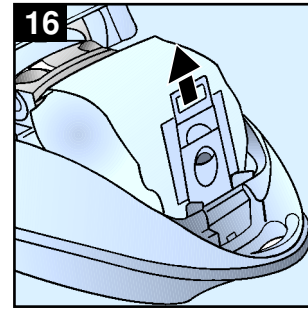
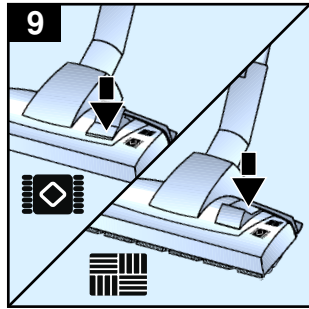
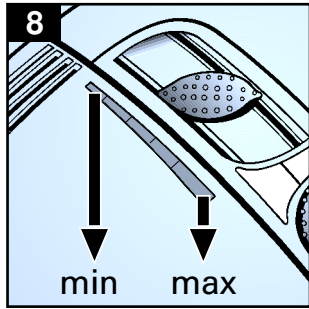
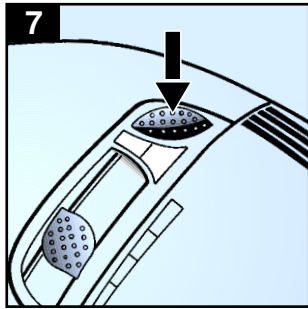

21\*

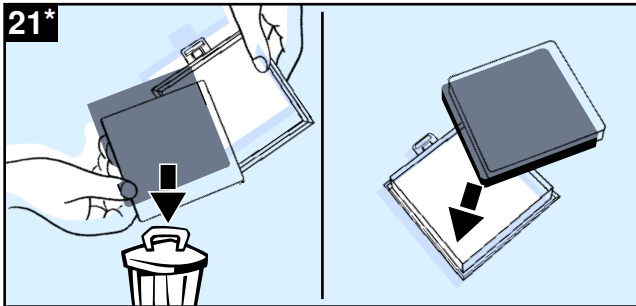

22

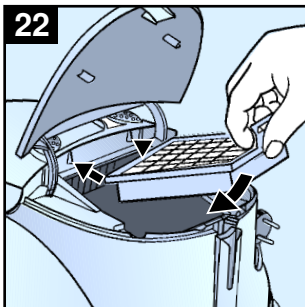

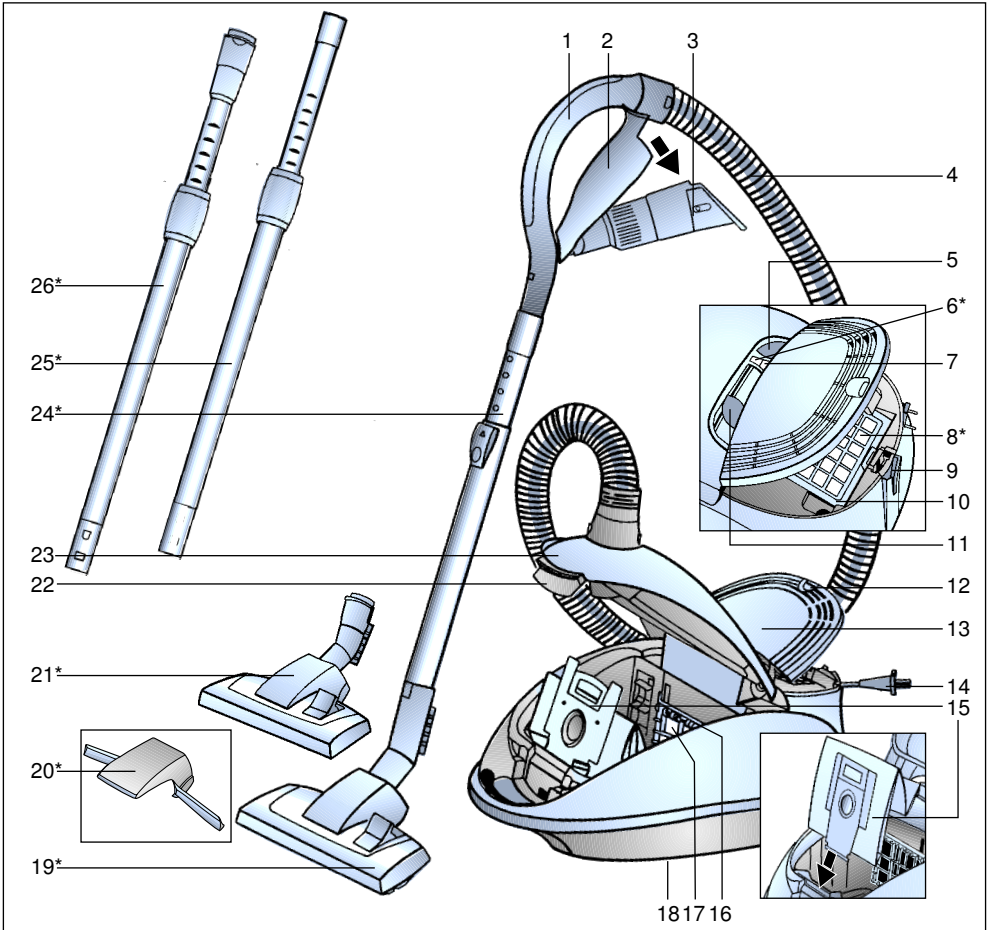

- |                                      |  |
|--------------------------------------|--|
| 1 Schlauchhandgriff                  | 15 Filterbeutel MEGAfil® Super TEX                                 |
| 2 Zubehörhalter                      | 16 Filterhalterung   |
| 3 Kombi-Zubehör                      | 17 Motorschutzfilter   |
| 4 Saugschlauch                       | 18 Abstellhilfe (an der Geräteunterseite)                          |
| 5 Ein- bzw. Austaste                 | 19 umschaltbare Bodendüse  |
| 6 Bereitschafts-Anzeige*             | 20 Teppichheber*   |
| 7 Filterwechselanzeige               | 21 umschaltbare Bodendüse mit<br>Entriangelungshülse*              |
| 8 Ausblasfilter*                     | 22 Verschlusshebel   |
| 9 Parkhilfe (mit Abschaltautomatik*) | 23 Staubraumdeckel   |
| 10 Rahmen für Ausblasfilter          | 24 Teleskoprohr mit Schiebetaste*                                  |
| 11 Saugkraftregler                   | 25 Teleskoprohr mit Schiebemannschette*                            |
| 12 Verschlusslasche                  | 26 Teleskoprohr mit Schiebemannschette<br>und Entriangelungshülse* |
| 13 Ausblasfilter-Abdeckung           |  |
| 14 Netzanschlusskabel                |  |

\*je nach Ausstattung

Die Gebrauchsanweisung bitte aufbewahren. Bei Weitergabe des Staubsaugers an Dritte bitte Gebrauchsanweisung mitgeben.

## Bestimmungsgemäße Verwendung

Dieser Staubsauger ist nur für den Gebrauch im Haushalt und nicht für gewerbliche Zwecke bestimmt.

Den Staubsauger ausschließlich gemäß den Angaben in dieser Gebrauchsanweisung verwenden.

Der Hersteller haftet nicht für eventuelle Schäden, die durch nicht bestimmungsgemäßen Gebrauch oder falsche Bedienung verursacht werden.

Deshalb beachten Sie bitte unbedingt die nachfolgenden Hinweise!

Der Staubsauger darf nur bedient werden mit:

- Original-Filterbeutel MEGAfil®SuperTEX
- Original-Ersatzteilen, -Zubehör oder -Sonderzubehör

### Der Staubsauger ist nicht geeignet für:

- das Absaugen von Menschen oder Tieren
- das Aufsaugen von:
  - Kleinlebewesen
  - gesundheitsschädlichen, scharfkantigen, heißen oder glühenden Substanzen
  - feuchten oder flüssigen Substanzen
  - leicht entflammaren oder explosiven Stoffen und Gasen.

## Sicherheitshinweise

Dieser Staubsauger entspricht den anerkannten Regeln der Technik und den einschlägigen Sicherheitsbestimmungen. Wir bestätigen die Übereinstimmung mit den folgenden europäischen Richtlinien:

89/336/EWG (geändert durch RL 91/263/EWG, 92/31/EWG und 93/68/EWG).  
73/23/EWG (geändert durch RL 93/68/EWG).

- Staubsauger nur gemäß Typenschild anschließen und in Betrieb nehmen.

- Niemals ohne Filterbeutel MEGAfil®SuperTEX saugen.  
=> Gerät kann beschädigt werden!
- Kindern die Benutzung des Staubsaugers nur unter Aufsicht gestatten.
- Vermeiden Sie das Saugen mit Düse und Rohr in Kopfnähe.  
=> Es besteht Verletzungsgefahr!
- Das Netzanschlusskabel nicht zum Tragen/Transportieren des Staubsaugers benutzen.
- Bei mehrstündigem Dauerbetrieb Netzanschlusskabel vollständig ausziehen.
- Nicht am Netzanschlusskabel, sondern am Stecker ziehen, um das Gerät vom Netz zu trennen.
- Das Netzanschlusskabel nicht über scharfe Kanten ziehen und nicht einquetschen.
- Vor allen Arbeiten an Staubsauger und Zubehör Netzstecker ziehen.
- Beschädigten Staubsauger nicht in Betrieb nehmen. Beim Vorliegen einer Störung Netzstecker ziehen.
- Um Gefährdungen zu vermeiden, dürfen Reparaturen und Ersatzteileaustausch am Staubsauger nur vom autorisierten Kundendienst durchgeführt werden.
- Staubsauger vor Feuchtigkeit und Hitzequellen schützen.
- Gerät ausschalten, wenn nicht gesaugt wird.
- Ausgediente Geräte sofort unbrauchbar machen, danach das Gerät einer ordnungsgemäßen Entsorgung zuführen.
- Aus Sicherheitsgründen ist der Staubsauger mit einem Überhitzungsschutz ausgestattet. Sollte eine Blockierung auftreten und das Gerät zu heiß werden, schaltet es sich automatisch ab. Ziehen Sie den Netzstecker und stellen Sie sicher, dass Düse Saugrohr oder Schlauch nicht verstopft sind, bzw. der Filter gewechselt werden muß. Nach Beseitigung der Störung lassen Sie das Gerät mindestens 1 Stunde abkühlen. Danach ist das Gerät wieder einsatzbereit.

## Hinweise zur Entsorgung

### ■ Verpackung

Die Verpackung schützt den Staubsauger vor Beschädigung auf dem Transport. Sie besteht aus umweltfreundlichen Materialien und ist deshalb recycelbar. Entsorgen Sie nicht mehr benötigte Verpackungsmaterialien an den Sammelstellen für das Verwertungssystem »Grüner Punkt«.

### ■ Altgeräte

Altgeräte enthalten vielfach noch wertvolle Materialien. Geben Sie deshalb Ihr ausgedientes Gerät bei Ihrem Händler bzw. einem Recyclingcenter zur Wiederverwertung ab. Aktuelle Entsorgungswege erfragen Sie bitte bei Ihrem Händler oder Ihrer Gemeindeverwaltung.

### ! Bitte beachten

- Das Gerät nur an eine Steckdose anschließen, die mit einer Sicherung von mindestens 16 A abgesichert ist! Sollte die Sicherung beim Einschalten des Gerätes einmal ausgelöst werden, so kann dies daran liegen, dass gleichzeitig andere Elektrogeräte mit hohem Anschlusswert am gleichen Stromkreis angeschlossen sind. Das Auslösen der Sicherung ist vermeidbar, in dem Sie vor dem Einschalten des Gerätes die niedrigste Leistungsstufe einstellen und erst danach eine höhere Leistungsstufe wählen.

## Bitte Bildseiten ausklappen!

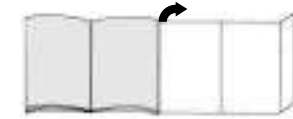

## Inbetriebnahme

### Bild 1

- a) Saugschlauchstutzen in die Saugöffnung einrasten.
- b) Beim Entfernen des Saugschlauches beide Rastnasen zusammendrücken und Schlauch herausziehen.

### Bild 2\*

- a) Handgriff und Teleskoprohr zusammenstecken.
- b) Handgriff bis zum Einrasten in das Teleskoprohr schieben.  
Zum Lösen der Verbindung Entriegelungshülse drücken und Handgriff herausziehen.

### Bild 3\*

- Teppichheber auf die Düse setzen.
- Teppichheber durch seitlichen Druck verrasten.

### Bild 4\*

- a) Bodendüse und Teleskoprohr zusammenstecken.
- b) Teleskoprohr bis zum Einrasten in den Stutzen der Bodendüse schieben.  
Zum Lösen der Verbindung Entriegelungshülse drücken und Teleskoprohr herausziehen

### Bild 5\*

Durch Drücken der Schiebetaste / Schiebemannschette in Pfeilrichtung Teleskoprohr entriegeln und gewünschte Länge einstellen.

**Bild 6**

- a) Netzanschlusskabel am Stecker greifen, auf die gewünschte Länge herausziehen und Netzstecker einstecken.
- b) Bei Geräten mit elektronisch auslösender Kabeltrommel leuchtet jetzt die Bereitschafts-Anzeige »grün«.

**Bild 7**

Staubsauger durch Betätigen der Ein- bzw. Austaste in Pfeilrichtung ein- bzw. ausschalten.

**Bild 8**

Durch Betätigen des Saugkraftreglers kann die gewünschte Saugkraft stufenlos eingestellt werden.



- Niedriger Leistungsbereich:  
Für das Absaugen empfindlicher Stoffe, z. B. Gardinen.
- Mittlerer Leistungsbereich:  
Für die tägliche Reinigung bei geringer Verschmutzung.
- Hoher Leistungsbereich:  
Zur Reinigung robuster Bodenbeläge, Hartböden und bei starker Verschmutzung.

**Saugen**

Sie haben ein sehr leistungs- und saugstarkes Gerät erworben. Die max. Leistungsstellung empfiehlt sich deshalb nur bei stark verschmutzten Niedrigflor-Teppichböden oder Hartböden.

**Bild 9**

Bodendüse einstellen:

- Zum Saugen von Teppichen und Teppichböden => 
- Zum Saugen von Hartböden => 

**Bodendüse mit Teppichheber\*****Bild 10\***

Beim Zurückziehen der Bodendüse wird der Teppich angehoben und ermöglicht so ein Saugen unter dem Teppichrand.

**Saugen mit Zubehör****Bild 11**

Kombi-Zubehör durch Ziehen in Pfeilrichtung aus dem Zubehöralter lösen.

- a) Fugendüse  
Zum Absaugen von Fugen und Ecken. Für schwer zugängliche Stellen kann das Kombi-Zubehör durch teleskopartiges Ausziehen der Fugendüse in 2 Stufen verlängert werden.
- Fugendüse in beiden Stufen soweit ausziehen bis sie hörbar einrastet.
  - Durch Lösen der Teleskopverriegelungen (drücken in Pfeilrichtung) kann die Fugendüse wieder zusammengeschoben werden.
- b) Polsterdüse  
Zum Absaugen von Polstermöbeln, Vorhängen usw.
- c) Möbelpinsel  
Zum Absaugen von Fensterrahmen, Schränken, Profilen usw.
- Polsterdüse in Pfeilrichtung umklappen.
  - Durch Drehen in Pfeilrichtung wird der Borstenkranz ausgefahren.
  - **Vor dem Einsetzen des Kombi-Zubehörs in den Zubehöralter muss der Borstenkranz eingedreht und die Polsterdüse zurückgeklappt werden.**

**Bild 12\***

Bei kurzen Saugpausen können Sie die Parkhilfe an der Geräterückseite benutzen. Kunststoffrippe am Düsenstutzen in die Aussparung an der Geräterückseite schieben.

Bei Geräten mit Abschaltautomatik schaltet das Gerät ab  
=> Bereitschaftsanzeige leuchtet »grün«.

\*je nach Ausstattung

**Nach der Arbeit****Bild 13**

- Gerät ausschalten, Netzstecker aus der Steckdose ziehen.
- Kurz am Netzanschlusskabel ziehen und loslassen (Kabel rollt sich automatisch auf).
- Durch erneutes Ziehen am Netzanschlusskabel wird die Kabelbremse wieder aktiv, durch kurzes Ziehen am Kabel deaktiviert.
- Bei Geräten mit elektronisch auslösender Kabeltrommel rollt sich das Netzanschlusskabel beim Ziehen des Netzsteckers aus der Steckdose automatisch auf.
- Sollten Sie nicht wünschen, dass das Netzanschlusskabel komplett aufrollt (z.B. bei Steckdosenwechsel) wird die Kabelbremse durch Ziehen am Netzanschlusskabel aktiviert.

**Bild 14**

Zum Abstellen/Transportieren des Gerätes können Sie die Abstellhilfe an der Geräteunterseite benutzen. Gerät aufrecht hinstellen. Kunststoffrippe an der Bodendüse in die Aussparung an der Geräteunterseite schieben.

**Filterwechsel****Filterbeutel MEGAfil®SuperTEX austauschen****Bild 15**

- Leuchtet, bei vom Teppich abgehobener Düse und höchster Saugleistungseinstellung, die Filterwechselanzeige intensiv und gleichmäßig auf, muss der Filterbeutel gewechselt werden, auch wenn er noch nicht voll sein sollte. In diesem Fall macht die Art des Füllgutes den Wechsel erforderlich.
- Staubraumdeckel durch Betätigung des Verschlusshebels in Pfeilrichtung öffnen.

**Bild 16**

Filterbeutel MEGAfil®SuperTEX durch Ziehen an der Verschlusslasche verschließen und herausnehmen.

**Bild 17**

Neuen Filterbeutel MEGAfil®SuperTEX in die Halterung einlegen und Staubraumdeckel schließen.

**! Achtung: Staubraumdeckel schließt nur mit eingelegtem Filterbeutel MEGAfil®SuperTEX bzw. Textilfilter. Sollte nach Austausch des Filterbeutels die Filterwechselanzeige weiterhin leuchten, bitte überprüfen, ob Düse, Rohr oder Saugschlauch verstopft sind.**

**Motorschutzfilter reinigen**

Der Motorschutzfilter sollte in regelmäßigen Abständen durch Ausklopfen bzw. Auswaschen gereinigt werden!

**Bild 18**

- Staubraumdeckel öffnen (siehe Bild 15).
- Motorschutzfilter in Pfeilrichtung herausziehen.
- Motorschutzfilter durch Ausklopfen reinigen.
- Bei starker Verschmutzung sollte der Motorschutzfilter ausgewaschen werden. Den Filter anschließend mindestens 24 Stunden trocknen lassen.
- Nach der Reinigung, Motorschutzfilter in das Gerät einschieben und Staubraumdeckel schließen.

**Micro-Hygienefilter austauschen\***

Wann tausche ich aus: Bei jeder neuen Austauschfilterpackung (spätestens nach 5 Filterbeuteln).

**Bild 19**

- Durch Drücken der Verschlusslasche in Pfeilrichtung Ausblasgitter entriegeln und öffnen.
- Filterrahmen durch Drücken des Verschlusses in Pfeilrichtung entriegeln und herausnehmen.

**Bild 20\***

- Schaumstoff und Micro-Hygienefilter entnehmen.
- Micro-Hygienefilter entsorgen und neuen Micro-Hygienefilter einlegen.
- Schaumstoff säubern und ebenfalls wieder in den Filterrahmen einlegen.

Nach dem Aufsaugen feiner Staubpartikel ( wie z. B. Gips, Zement, usw.), Motorschutzfilter durch Ausklopfen reinigen, evtl. Motorschutzfilter und Micro- Hygienefilter austauschen.

**Bild 21\***

- Aktivkohle-Filter durch Ziehen an einer Lasche herausnehmen und im Hausmüll entsorgen.
- Neuen Aktivkohle-Filter einlegen.

**Bild 22**

- Filterrahmen unter die beiden Halterippen schieben und in Pfeilrichtung schwenken bis er einrastet.
- Ausblasgitter schließen.

**Hepa-Filter austauschen\***

Ist Ihr Gerät mit einem Hepa-Filter ausgestattet, muss dieser jährlich ausgewechselt werden. (Filterwechsel siehe Bilder 19 und 22)

**Aktivkohle-Filter austauschen\***

Ist Ihr Gerät mit einem Hepa-Aktivkohle-Filter ausgestattet, muss der Hepa-Filter jährlich, der Aktivkohle-Filter jedoch halbjährlich ausgewechselt werden. (Filterwechsel siehe Bilder 19, 21, 22)

**Pflege**

Vor jeder Reinigung des Staubsaugers, muss dieser ausgeschaltet und der Netzstecker gezogen werden. Staubsauger und Zubehörteile aus Kunststoff können mit einem handelsüblichen Kunststoffreiniger gepflegt werden.

- ! **Keine Scheuermittel, Glas oder Allzweckreiner verwenden.**
- **Staubsauger niemals in Wasser tauchen.**

Der Staubraum kann bei Bedarf mit einem zweiten Staubsauger ausgesaugt, oder einfach mit einem trockenen Staubtuch / Staubpinsel gereinigt werden.

**Sonderzubehör****Austauschfilterpackung VZ52AFP1**

Inhalt:  
5 Austauschfilter MEGAfiltr®SuperTEX mit Verschluss  
1 Micro-Hygienefilter

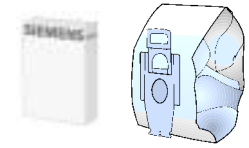

Typ P / Ident-Nr. 461708

**Textilfilter (Dauerfilter) VZ10TFP**

Wiederverwendbarer Filter mit Klettverschluss.

**HEPA-Filter (Klasse H12) VZ151HFB**

Für Allergiker empfohlen. Für extrem saubere Ausblasluft. Jährlich auswechseln (siehe Bilder 19 und 22)

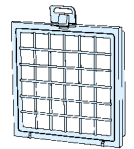
**Aktivkohle-Filter VZ190AFB**

Extra dickes Aktivkohlekissen. Verhindert für lange Zeit störende Gerüche. Halbjährlich auswechseln. Nur in Verbindung mit HEPA-Filter (VZ151HFB) oder Micro-Hygienefilter verwendbar. Bei Verwenden mit Micro-Hygienefilter Schaumstoff aus Filterrahmen entfernen (Bild 20) und Aktivkohlefilter einlegen.

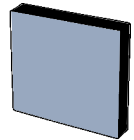
**Bitte beachten!**

Kombination »Hepa-Filter« + »Aktivkohlefilter« **nicht möglich** bei Geräten mit **Motorschutzgitter**.

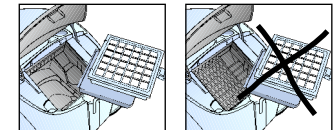
**TURBO-UNIVERSAL®-Bürste VZ101TBB**

Bürsten und Saugen in einem Arbeitsgang von kurzflorigen Teppichen und Teppichböden bzw. für alle Beläge. Besonders geeignet zum Aufsaugen von Tierhaaren. Antrieb der Bürstenwalze erfolgt über Saugstrom des Staubsaugers. Kein Elektroanschluss erforderlich.

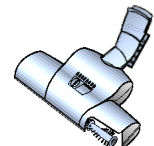
**Bodendüse mit Teppichheber VZ081BD**

Umschaltbare Bodendüse, geeignet für Teppiche und glatte Böden. Der integrierte Teppichheber ermöglicht auch das Saugen unter dem Teppichrand.

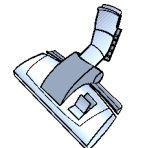
**Ersatzteile****Microsan-Ausblasfilter (1) und Motorschutzfilter (2)**

Microsan-Ausblasfilter (1):  
Ident-Nr. 483332  
Motorschutzfilter (2):  
Ident-Nr. 187622

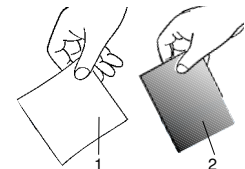



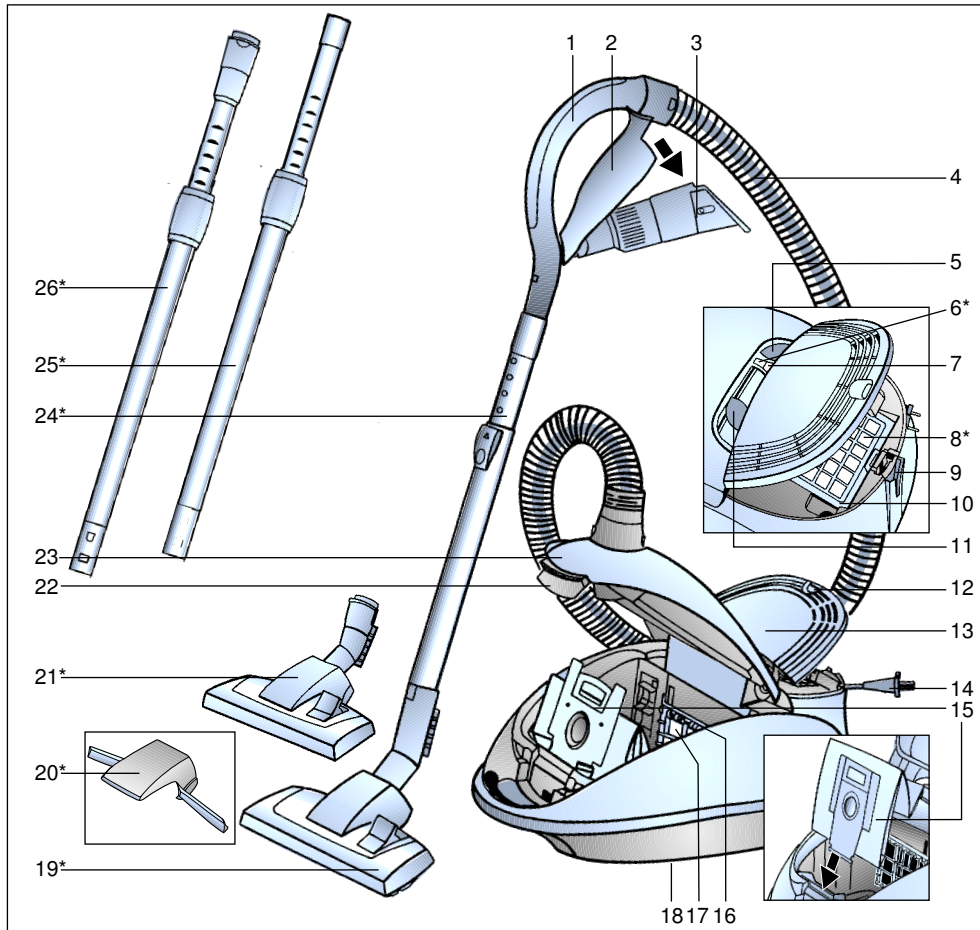

- |                                       |  |
|---------------------------------------|--|
| 1 Handle                              | 15 MEGAfilt®Super TEX dust bag                               |
| 2 Accessories holder                  | 16 Filter bracket  |
| 3 Combination tool                    | 17 Motor protection filter                                   |
| 4 Flexible hose                       | 18 Storage aid (on underside of unit)                        |
| 5 ON/OFF button                       | 19 Adjustable floor nozzle                                   |
| 6 Power on indicator*                 | 20 Carpet lifter*  |
| 7 Dust bag change indicator           | 21 Adjustable floor tool* with locking collar*               |
| 8 Exhaust filter*                     | 22 Locking lever   |
| 9 Parking aid (automatic switch off*) | 23 Dust compartment cover                                    |
| 10 Carrier for exhaust filter         | 24 Telescopic tube with adjusting button*                    |
| 11 Suction regulation button          | 25 Telescopic tube with adjusting sleeve*                    |
| 12 Locking tab                        | 26 Telescopic tube with adjusting sleeve and locking collar* |
| 13 Exhaust filter cover               |  |
| 14 Power cord                         |  |

\*Depending on equipment

Please keep this instruction manual. When passing the vacuum cleaner on to a third party, please also pass on this instruction manual.

### Intended use

This vacuum cleaner is intended for domestic use only, and is not intended for commercial use. Only use this vacuum cleaner in accordance with the instructions in this instruction manual.

The manufacturer will not accept any responsibility for damage caused by improper use or incorrect operation. Therefore, please note the following points. The vacuum cleaner must only be operated using:

- Manufacturer's original MEGAfilt®SuperTEX dust bags
- Manufacturer's own replacement parts, accessories or - optional accessories

### The vacuum cleaner is not to be used for:

- vacuuming persons or animals
- vacuuming up:
  - Insects and spiders
  - Hazardous, sharp-edged, hot or burning substances.
  - Damp or liquid substances.
  - Highly flammable or explosive substances and gases.

### Safety information

This vacuum cleaner complies with the recognised rules of technology and the relevant safety regulations.

We confirm compliance with the following European directives: 89/336/EEC (amended by Directives 91/263/EEC, 92/31/EEC and 93/68/EEC), 73/23/EEC (amended by Directive 93/68/EEC).

- Always observe the information on the rating plate when using the vacuum cleaner and connecting to the power supply.
- Never use the vacuum cleaner without a MEGAfilt®SuperTEX dust bag fitted. => This can damage the vacuum cleaner.
- Only allow children to use the vacuum cleaner under supervision.
- Keep the vacuum cleaner away from the face when using nozzles and tubes. => Risk of injury.
- Never carry the vacuum cleaner by the power cord.
- Fully extend the power cord when using the vacuum cleaner continuously for several hours.
- When disconnecting the appliance from the mains, pull the plug, not the power cord.
- Do not pull the power cord around sharp corners or allow it to become trapped.
- Unplug the power cord from the mains before carrying out any work on the vacuum cleaner or its accessories.
- Do not use the vacuum cleaner if it is damaged. Unplug the power cord from the mains if a fault is detected.
- For safety reasons, only authorised after-sales service personnel are permitted to carry out repairs and fit replacement parts to the vacuum cleaner.
- The vacuum cleaner should be protected from moisture and sources of heat.
- Switch off the vacuum cleaner when it is not in use.
- At the end of its life, the vacuum cleaner should be disposed of in an appropriate manner.
- For safety, the vacuum cleaner is fitted with a temperature safety switch, which automatically switches the vacuum cleaner off if it is blocked and overheating. Unplug the power cord from the mains and make sure that the nozzle, tube and hose are not blocked. Also check whether the filter needs changing. Having cleared the blockage, leave the vacuum cleaner to cool down for at least one hour. It can then be switched back on again.

## Disposal information

### ■ Packaging

The packaging is designed to protect the vacuum cleaner from being damaged during transportation.

It is made of environment-friendly materials and can be recycled.

Dispose of packaging that is no longer required at an appropriate recycling point.

### ■ Used vacuum cleaners

Used vacuum cleaners contain many recyclable materials.

Therefore, please take used vacuum cleaners to your retailer or recycling centre so that they can be recycled.

For current disposal methods, please enquire at your appliance dealership or local council.

### ! Please note

- Only connect the appliance to a socket that is protected by at least a 16 amp fuse. If a fuse should be tripped when you switch on the vacuum cleaner, this may be because other electrical appliances which have a high current draw are connected to the same power circuit.
- To prevent the fuse from tripping, select the lowest power setting before switching the vacuum cleaner on, and increase the power only once it is running.

Fold out picture pages.

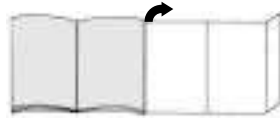

## Setting up

### Figure 1

- a) Push the hose connector into the opening on the vacuum cleaner until it engages.
- b) To remove the flexible hose, press the two lugs together and pull the tube out.

### Figure 2\*

- a) Connect the handle and the telescopic tube together.
- b) Push the handle into the telescopic tube until it engages.  
To release the connection, squeeze the collar sleeve and pull the handle out.

### Figure 3\*

- Attach the carpet lifter to the nozzle.
- Press the carpet lifter sideways to engage.

### Figure 4\*

- a) Connect the floor tool and the telescopic tube together.
- b) Push the telescopic tube into the connecting piece of the floor tool until it engages.  
Press on the locking collar and pull out the telescopic tube to disconnect.

### Figure 5\*

To adjust the length of the telescopic tube, press the adjusting button/adjusting sleeve in the direction of the arrow and adjust the tube to the required length.

### Figure 6

- a) Take the mains plug, pull the mains cable to the required length and insert the plug into a wall socket.
- b) If your unit has an electronically actuated cable rewind, the ready indicator will now light up green.

### Figure 7

To switch your vacuum cleaner on and off, press the On/Off button in the direction of the arrow.

### Figure 8

The required suction power can be selected by adjusting the suction regulator.

- Low suction range:  
For vacuuming delicate fabrics, e.g. curtains.
- Moderate suction range:  
For daily vacuuming of lightly soiled floors.
- High suction range:  
For vacuuming durable floor coverings, hard floors and for heavily soiled surfaces.



## Vacuuming

You have bought an extremely powerful device.

The highest suction setting is therefore only recommended for heavily soiled, short-pile carpets and hard floors.

### Figure 9

Adjusting the floor tool:

- For cleaning rugs and carpets => 
- For cleaning hard floors => 

### Floor nozzle with carpet lifter\*

### Figure 10\*

When you pull the floor tool backwards, the rug is lifted, allowing you to clean underneath its edge.

## Vacuuming with accessories

### Figure 11

Pull the combination tool in the direction of the arrow to remove it from the tool holder.

#### a) Crevice nozzle

For vacuuming in crevices and corners. For difficult to reach places, the combination tool can be extended to two different lengths by pulling out the crevice nozzle.

- For either length extension, pull the crevice nozzle out until you hear it engage.

- The crevice nozzle can be pushed back in again by releasing the telescopic locking mechanism (pressing it in the direction of the arrow).

#### b) Upholstery nozzle

For cleaning upholstered furniture, curtains, etc.

#### c) Furniture brush

For window frames, cabinets, profiles etc.

- Fold the upholstery nozzle over in the direction of the arrow.
- To extend the brush ring, turn in the direction of the arrow.
- **Before replacing the combination tool in the tool holder, retract the brush ring and fold the upholstery nozzle back.**

### Figure 12\*

When stopping cleaning for a moment, you can use the parking aid on the back of the vacuum cleaner.

Slide the plastic lug on the tool connector into the groove at the back of the vacuum cleaner.

If your cleaner has the automatic standby function, it will now switch itself off.

=> Power indicator lights up "green".

## When the work is done

### Figure 13

- Switch the vacuum cleaner off and unplug the power cord from the mains.
- Tug the power cord and let go. The cable then rewinds automatically.
- To reactivate or deactivate the cable brake, quickly tug the power cord.
- On vacuum cleaners with an electronically actuated cable rewind, the power cord automatically rewinds when the machine is unplugged at the socket.
- If you do not want the power cord to rewind completely (e.g. when changing the plug), you can apply the cable brake by pulling the power cord.

### Figure 14

To store or transport the vacuum cleaner, use the storage aid on the underside of the vacuum cleaner. Stand the vacuum cleaner up on its end.  
Slide the plastic lug on the floor into the groove on the underside of the unit.

## Changing the filter

### Replacing the MEGAfilt®SuperTEX dust bag

### Figure 15

- If the dust bag change indicator lights up brightly and evenly when the floor tool is lifted from the carpet and the highest suction power is selected, the dust bag must be changed, even though it may not yet be full. In this case it is essential to change the dust bag due to the type of material it contains.
- Turn the dust compartment locking lever in the direction of the arrow to open the dust compartment cover.

### Figure 16

Seal the MEGAfilt®SuperTEX dust bag by pulling the sealing strip and then remove it.

### Figure 17

Insert a new MEGAfilt®SuperTEX dust bag into the holder and close the dust bag compartment lid.

- ! **Caution: The dust bag compartment lid will only close when the MEGAfilt®SuperTEX dust bag or textile filter are inserted.**  
**If the dust bag change indicator is still lit after the dust bag has been changed, please check whether the nozzle, tube or flexible hose are blocked.**

### Cleaning the motor protection filter

The motor protection filter should be cleaned regularly by knocking out the dirt and rinsing.

### Figure 18

- Open the dust bag compartment lid (see Figure 15).
- Pull out the motor protection filter in the direction of the arrow.
- Clean the motor protection filter by tapping it.
- If it is very dirty, the motor protection filter should be rinsed.  
The filter must then be left to dry for at least 24 hours.
- After cleaning, slide the motor protection filter into the vacuum cleaner and close the dust bag compartment lid.

### Changing the micro-hygiene filter\*

When should you change the micro-hygiene filter? when starting a new pack of bags (at least once every 5th dust bag change).

### Figure 19

- Press the exhaust grille latch in the direction of the arrow to unlatch the exhaust grille and open it.
- Unlatch and remove the filter frame by pressing the latch in the direction of the arrow.

### Figure 20\*

- Remove the foam and micro-hygiene filter.
- Dispose of the micro-hygiene filter and fit a new micro-hygiene filter.
- Clean the foam and replace in the filter frame.

If you have used the vacuum cleaner for fine dust particles (such as plaster or cement), clean the motor protection filter by tapping it and, if necessary, replace the motor protection filter and the micro-hygiene filter.

### Figure 21\*

- Remove the activated carbon filter by pulling a tab and dispose of it as normal waste.
- Fit a new activated carbon filter.

### Figure 22

- Slide the filter frame under the two retaining ribs and push in the direction of the arrow until it engages.
- Close the exhaust grille.

### Replacing the Hepa filter\*

If your vacuum cleaner is equipped with a Hepa filter, this should be replaced once a year. (See figures 19 and 22 for changing the filter)

### Replacing the activated carbon filter\*

If your vacuum cleaner is equipped with a Hepa filter and an activated carbon filter system, the Hepa filter should be replaced yearly and the activated carbon filter twice a year. (see Figures 19, 21, 22 for changing the filters)

## Care

Always switch off the vacuum cleaner and disconnect the power cord from the mains before cleaning the appliance.  
The vacuum cleaner and plastic accessories can be cleaned with a commercial plastic cleaner.

- ! **Do not use a scourer, glass-cleaning agent or multipurpose cleaning product. Never immerse the vacuum cleaner in water.**

The dust compartment can, if necessary, be cleaned with a second vacuum cleaner or simply wiped with a dry cloth or dusting brush.

## Optional accessories

### Replacement filter pack VZ52AFP1

Contains:  
5 MEGAFilt®SuperTEX replacement filters with latch  
1 micro-hygiene filter

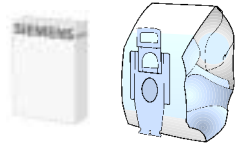

Type P / Product code 461708

### Textile bag (permanent bag) VZ10TFP

Reusable bag with Velcro(R) fastener.

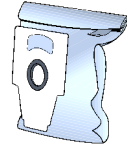

### HEPA filter (Class H12) VZ151HFB

Recommended for allergy sufferers. Ensures very clean exhaust air.  
Replace once a year (see figures 19 and 22 )

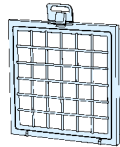

### Activated carbon filter VZ190AFB

Extra thick activated carbon pad. Combats unpleasant odours. Replace twice a year. Can be used only in combination with HEPA filter (VZ151HFB) or micro-hygiene filter. If used with micro-hygiene filter, remove foam from filter frame (figure 20) and replace with activated carbon filter.

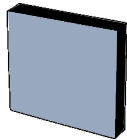

### Please note

It is not possible to combine a Hepa filter and an activated carbon filter on units with motor protection grille.

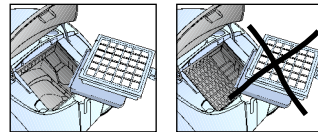

### TURBO-UNIVERSAL® brush VZ101TBB

All in one brushing and vacuuming of short-pile rugs and carpets and all hard floor coverings. Especially suitable for picking up pet hair. The brush roller is driven by the suction air flow of the vacuum cleaner. No separate electrical connection is needed.

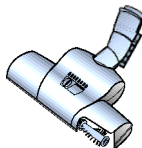

### Floor tool with carpet lifter VZ081BD

Adjustable floor tool, suitable for carpets and hard floors. The built-in carpet lifter allows cleaning under the edge of rugs without having to bend down.



## Replacement parts

### Microsan exhaust filters (1) and motor protection filters (2)

Microsan exhaust filter (1):  
Product code 483332  
Motor protection filter (2):  
Product code 187622

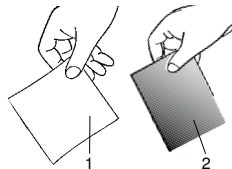

## Description de l'appareil

fr

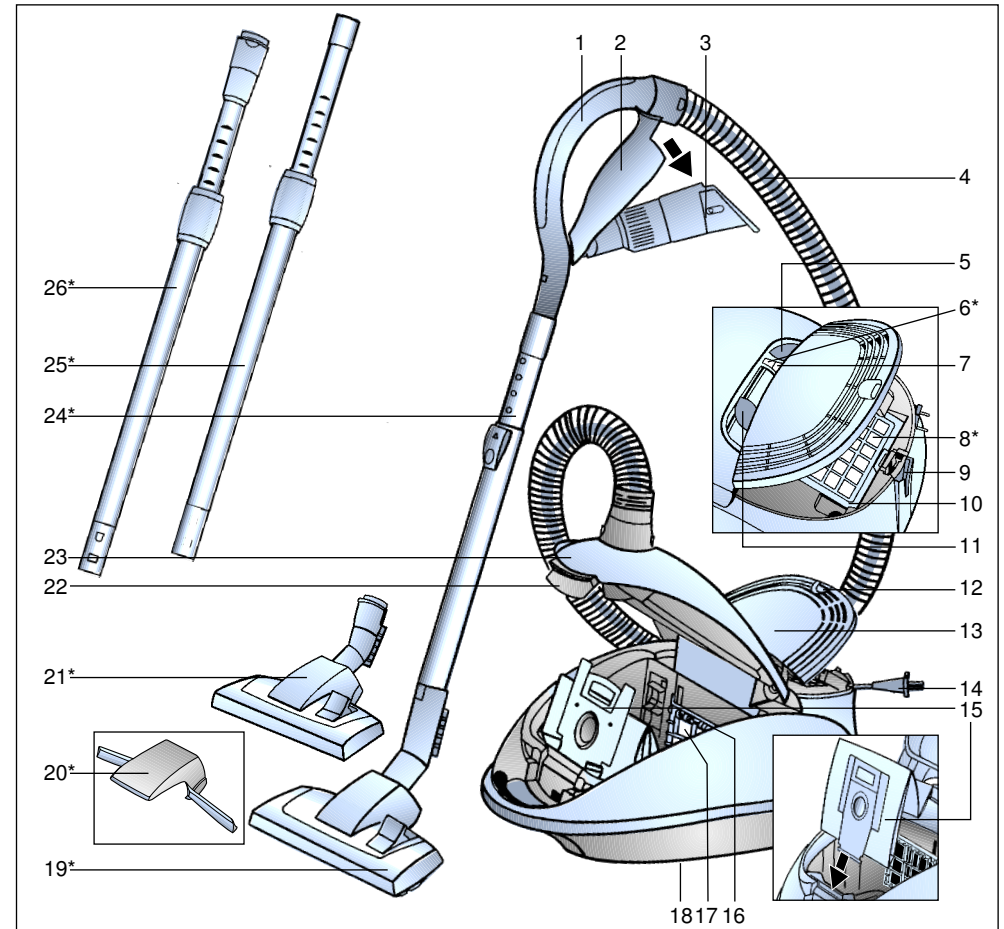

- |   |   |
|---|---|
| 1 Poignée de flexible                             | 15 Sac aspirateur MEGAFilt®Super TEX  |
| 2 Porte-accessoires                               | 16 Support de filtre  |
| 3 Accessoire combiné                              | 17 Filtre de protection du moteur   |
| 4 Flexible d'aspiration                           | 18 Position de rangement (sur le dessous de l'appareil)                       |
| 5 Bouton marche/arrêt                             | 19 Brosse commutable pour sols  |
| 6 Voyant « prêt à fonctionner »                   | 20 Lève-tapis*  |
| 7 Indicateur pour le changement du sac aspirateur | 21 Brosse commutable pour sols avec manchon de déverrouillage*                |
| 8 Filtre de sortie d'air*                         | 22 Levier de fermeture  |
| 9 Position parking (avec arrêt automatique*)      | 23 Couverture du compartiment de poussière                                    |
| 10 Cadre pour le filtre de sortie d'air           | 24 Tube télescopique avec poussoir*   |
| 11 Régulateur de la puissance d'aspiration        | 25 Tube télescopique avec manchette coulissante*                              |
| 12 Attache de fermeture                           | 26 Tube télescopique avec manchette coulissante et manchon de déverrouillage* |
| 13 Capot du filtre de sortie d'air                |   |
| 14 Cordon électrique                              |   |

\*selon l'équipement

Conservez cette notice d'utilisation. Si vous remettez l'aspirateur à un tiers, veuillez-y joindre sa notice d'utilisation.

## Utilisation conforme aux prescriptions et à l'emploi prévu

Cet aspirateur est destiné exclusivement à l'emploi domestique et non pas à l'usage industriel.

Utilisez l'aspirateur exclusivement selon les indications figurant dans cette notice d'utilisation.

Le fabricant n'est pas responsable d'éventuels dommages résultant d'un emploi non conforme ou d'un maniement incorrect. Veuillez donc respecter impérativement les consignes suivantes!

L'aspirateur doit être utilisé uniquement avec:

- un sac aspirateur MEGAfilt®SuperTEX d'origine
- des pièces de rechange, accessoires ou accessoires spéciaux d'origine

### L'aspirateur n'est pas approprié à:

- aspirer sur des personnes ou animaux
- aspirer des:
  - petits organismes vivants
  - substances nocives, à arêtes vives, chaudes ou incandescentes
  - substances humides ou liquides
  - substances et gaz facilement inflammables ou explosifs.

## Consignes de sécurité

Cet aspirateur répond aux règles techniques reconnues et aux prescriptions de sécurité applicables.

Nous déclarons que l'appareil correspond aux directives européennes suivantes: 89/336/CEE (modifiée par la directive 91/263/CEE, 92/31/CEE et 93/68/CEE). 73/23/CEE (modifiée par la directive 93/68/CEE).

- Raccorder et mettre l'aspirateur en service uniquement selon les indications figurant sur la plaque signalétique.
- Ne jamais aspirer sans sac aspirateur MEGAfilt®SuperTEX.  
=> L'appareil peut être endommagé!
- Permettre aux enfants d'utiliser l'aspirateur uniquement sous surveillance.
- Eviter d'aspirer avec le suceur et le tube à proximité de la tête.  
=> Il y a risque de blessure!
- Ne pas utiliser le cordon électrique pour porter/transporter l'aspirateur.
- En cas de fonctionnement continu de plusieurs heures, dérouler complètement le cordon électrique.
- Ne pas tirer sur le cordon électrique, mais sur la fiche pour déconnecter l'appareil du secteur.
- Ne pas tirer le cordon électrique par-dessus d'arêtes vives et ne pas le coincer.
- Avant tous les travaux sur l'aspirateur et les accessoires, retirer la fiche de la prise.
- Ne pas mettre l'aspirateur en service s'il est défectueux. En cas de panne, retirer la fiche de la prise.
- Pour éviter des dangers, seul le service après-vente agréé est autorisé à effectuer des réparations et le remplacement de pièces de rechange sur l'aspirateur.
- Ne pas exposer l'aspirateur à l'humidité ni aux sources de chaleur.
- Eteignez l'appareil si vous n'aspirez pas.
- Rendre immédiatement inutilisables les appareils hors d'usage, ensuite mettre l'appareil au rebut de manière réglementaire.
- Pour des raisons de sécurité, l'aspirateur est équipé d'une protection contre une surchauffe. En cas de blocage et de surchauffe de l'appareil, il s'arrête automatiquement. Retirez la fiche de la prise et vérifiez que la brosse, le tube d'aspiration ou le flexible ne sont pas obstrués ou si le filtre (sac) doit être changé.  
Après l'élimination du dérangement, laissez refroidir l'appareil au moins 1 heure. Ensuite l'appareil est de nouveau opérationnel.

## Indication pour la mise au rebut

### ■ Emballage

L'emballage protège l'aspirateur contre un endommagement pendant le transport. Il est constitué de matériaux écologiques et est donc recyclable. Les matériaux d'emballage qui ne sont plus utilisés doivent être mis au rebut aux points collecteurs du système de recyclage « Point vert ».

### ■ Appareil usagé

Les appareils usagés contiennent souvent des matériaux précieux. Remettez donc votre appareil usagé à votre revendeur ou à un centre de recyclage pour la revalorisation. Pour connaître les possibilités d'élimination actuelles, demandez à votre revendeur ou à votre mairie.

### ! Important!

- Brancher l'appareil uniquement sur une prise qui est protégée par un fusible d'au moins 16 A.  
Si le disjoncteur se déclenche lors de la mise en marche de l'appareil, ceci peut être dû au fait que d'autres appareils électriques d'une puissance connectée élevée sont branchés en même temps sur le même circuit électrique.  
Le déclenchement du disjoncteur peut être évité en réglant l'appareil sur la plus faible puissance avant de le mettre en marche et en le réglant ensuite sur une puissance supérieure.

## Veuillez déplier les pages d'images!

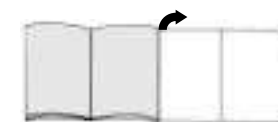

## Mise en service

### Fig. 1

- a) Enclencher l'embout du flexible d'aspiration dans l'orifice d'aspiration.
- b) Pour enlever le flexible d'aspiration, presser les deux nez d'enclenchement et retirer le flexible.

### Fig. 2\*

- a) Assembler la poignée et le tube télescopique.
- b) Pousser la poignée dans le tube télescopique jusqu'à son enclenchement. Pour le désassemblage, presser le manchon de déverrouillage et retirer la poignée.

### Fig. 3\*

- Poser le lève-tapis sur la brosse.
- Enclencher le lève-tapis par une pression latérale.

### Fig. 4\*

- a) Assembler la brosse pour sols et le tube télescopique.
- b) Pousser le tube télescopique dans le manchon de la brosse pour sols jusqu'à son enclenchement. Pour le désassemblage, presser le manchon de déverrouillage et retirer le tube télescopique

### Fig. 5\*

En poussant le poussoir / la manchette coulissante dans le sens de la flèche, déverrouiller le tube télescopique et régler la longueur souhaitée.

**Fig. 6**

- a) Saisir le cordon électrique par la fiche, retirer le cordon à la longueur souhaitée et connecter la fiche.
- b) En cas d'appareils avec enrouleur de câble à déclenchement électronique, le voyant « prêt à fonctionner » s'allume maintenant en « vert ».

**Fig. 7**

Allumer / éteindre l'aspirateur en actionnant le bouton marche/arrêt dans le sens de la flèche.

**Fig. 8**

Le régulateur de la puissance d'aspiration permet de régler en continu la puissance d'aspiration.



- Plage de faible puissance:  
Pour aspirer sur des tissus délicats, p.ex. rideaux, voilages.
- Plage de puissance moyenne:  
Pour le nettoyage quotidien en cas de faible encrassement.
- Plage de puissance élevée:  
Pour le nettoyage de revêtements de sol robustes, sols durs et en cas d'encrassement important.

**Aspiration**

Vous avez acquis un appareil puissant et à haut pouvoir d'aspiration. La position de puissance maximale est donc uniquement recommandée en cas de moquettes à voile ras fortement encrassées ou de sols durs.

**Fig. 9**

Réglage de la brosse pour sols:

- Pour aspirer sur des tapis et des moquettes => 
- Pour aspirer sur des sols durs => 

**Brosse pour sols avec lève-tapis\*****Fig. 10\***

En tirant la brosse pour sols en arrière, le tapis est soulevé et il est possible d'aspirer sous le bord du tapis.

**Aspiration avec les accessoires****Fig. 11**

Détacher l'accessoire combiné du porte-accessoire en le tirant dans le sens de la flèche.

**a) Suceur de joints**

Pour aspirer les saletés dans les joints et les coins.

Pour des endroits plus difficiles d'accès, l'accessoire combiné peut être prolongé en télescopant le suceur de joints en 2 niveaux.

- Pour les deux niveaux, télescoper le suceur de joints jusqu'à ce qu'il s'enclenche audiblement.

- En déverrouillant les verrouillages de télescopage (pousser dans le sens de la flèche) le suceur de joints peut être remis à la longueur initiale.

**b) Tête pour coussins**

Pour aspirer sur des meubles capitonnés, rideaux etc.

**c) Pinceau pour meubles**

Pour aspirer sur des châssis de fenêtres, armoires, profilés etc.

- Rabattre la tête pour coussins dans le sens de la flèche.
- La brosse sort en tournant la tête dans le sens de la flèche.
- **Avant de remettre l'accessoire combiné dans le porte-accessoire, faire rentrer la brosse et repivoter la tête pour coussins.**

**Fig. 12\***

En cas de pauses d'aspiration, vous pouvez utiliser la position parking à l'arrière de l'appareil.

Faire glisser la nervure en plastique à l'embout de la tête dans l'évidement à l'arrière de l'appareil.

L'aspirateur s'éteint en cas d'appareils avec arrêt automatique.

=> Le voyant « prêt à fonctionner » s'allume en « vert ».

\*selon l'équipement

**Après le travail****Fig. 13**

- Eteindre l'appareil, retirer la fiche de la prise.
- Tirer brièvement sur le cordon électrique et le relâcher (le câble s'enroule automatiquement).
- Le frein du cordon est réactivé en tirant de nouveau sur le cordon électrique, il est désactivé en tirant brièvement sur le cordon.
- En cas d'appareils avec enrouleur de cordon à déclenchement électronique, le cordon s'enroule automatiquement lorsque l'on retire la fiche de la prise.
- Si vous ne désirez pas enrouler le cordon électrique complètement (p.ex. pour connecter l'appareil sur une autre prise), le frein du cordon est activé en tirant sur le cordon électrique.

**Fig. 14**

Pour ranger/transporter l'appareil vous pouvez utiliser la position de rangement sur la face inférieure de l'aspirateur. Placer l'appareil debout.

Faire glisser la nervure en plastique à la brosse pour sols dans l'évidement à la face inférieure de l'appareil.

**Changement de filtre****Changer le sac aspirateur MEGAFilt®SuperTEX****Fig. 15**

- Si l'indicateur pour le changement du sac aspirateur est allumé intensivement et régulièrement lorsque la brosse est décollée du tapis et la puissance d'aspiration est réglée au maximum, il faut changer le sac aspirateur même s'il n'est pas encore plein. Dans ce cas, la nature de la matière contenue dans le sac rend le changement nécessaire.
- Ouvrir le couvercle du compartiment de poussière en actionnant le levier de fermeture dans le sens de la flèche.

**Fig. 16**

Fermer le sac aspirateur MEGAFilt®SuperTEX en tirant sur l'attache de fermeture et l'enlever.

**Fig. 17**

Mettre en place un sac aspirateur MEGAFilt®SuperTEX neuf dans le support et fermer le couvercle du compartiment de poussière.

- ! **Attention: Le couvercle du compartiment de poussière ferme uniquement si un sac aspirateur MEGAFilt®SuperTEX ou un sac textile est en place.**
- Si, après avoir changé le sac aspirateur, l'indicateur pour le changement du sac est toujours allumé, contrôler si la brosse, le tube ou le flexible d'aspiration sont bouchés.**

**Nettoyer le filtre de protection du moteur**

Le filtre de protection du moteur doit être régulièrement nettoyé en le frappant ou le rinçant!

**Fig. 18**

- Ouvrir le couvercle du compartiment de poussière (voir fig. 15).
- Retirer le filtre de protection du moteur dans le sens de la flèche.
- Nettoyer le filtre de protection du moteur en le frappant.
- Si le filtre de protection du moteur est très encrassé, il est recommandé de le rincer. Laisser ensuite sécher le filtre au moins 24 heures.
- Après le nettoyage, glisser le filtre de protection du moteur dans l'appareil et fermer le couvercle du compartiment de poussière.

**Changer le micro-filtre hygiénique\***

Quand dois-je le remplacer: A chaque nouveau paquet de sacs d'aspirateur de rechange (au plus tard après 5 sacs d'aspirateur).

**Fig. 19**

- Déverrouiller la grille de sortie d'air en poussant l'attache de fermeture dans le sens de la flèche et ouvrir.
- Déverrouiller le cadre de filtre en poussant la fermeture dans le sens de la flèche et l'extraire.

**Fig. 20\***

- Enlever la mousse et le micro-filtre hygiénique.
- Mettre le micro-filtre hygiénique au rebut et insérer un micro-filtre hygiénique neuf.
- Nettoyer la mousse et la remettre dans le cadre de filtre.

Après l'aspiration de fines particules de poussière (telles que plâtre, ciment etc.), nettoyer le filtre de protection du moteur en le frappant, changer éventuellement le filtre de protection du moteur et le microfiltre hygiénique.

**Fig. 21\***

- Extraire le filtre à charbon actif en tirant sur une languette et le mettre aux ordures ménagères.
- Mettre en place un filtre à charbon actif neuf.

**Fig. 22**

- Pousser le cadre de filtre sous les deux renforts de fixation et le pivoter dans le sens de la flèche jusqu'à ce qu'il s'enclenche.
- Fermer la grille de sortie d'air.

**Changer le filtre Hepa\***

Si votre appareil est équipé d'un filtre Hepa, celui-ci doit être changé tous les ans. (changement de filtre, voir fig. 19 et 22)

**Changer le filtre à charbon actif\***

Si votre appareil est équipé d'un filtre Hepa + à charbon actif, le filtre Hepa doit être changé tous les ans, mais le filtre à charbon actif tous les six mois. (changement de filtre, voir fig. 19, 21, 22)

**Entretien**

Avant chaque nettoyage de l'aspirateur, il faut l'éteindre et retirer la fiche de la prise.

L'aspirateur et les accessoires en plastique peuvent être entretenus avec un produit de nettoyage pour plastique usuel du commerce.

- ! **Ne pas utiliser de produits récurants, nettoyeurs pour verre ni de nettoyeurs universels.**
- Ne jamais plonger l'aspirateur dans l'eau.**

Si nécessaire, le compartiment de poussière peut être aspiré avec un deuxième aspirateur ou simplement être nettoyé avec un chiffon à poussière / pinceau à poussière sec.

**Accessoires spéciaux****Paquet de sacs d'aspirateur de rechange VZ52AFP1**

Contenu:  
5 Sacs d'aspirateur de rechange MEGAfil®SuperTEX avec fermeture 1 Micro-filtre hygiénique

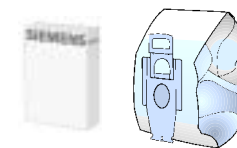

Type P / Référence 461708

**Sac textile (permanent) VZ10TFP**

Sac réutilisable avec fermeture à scratch.

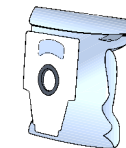
**Filtre HEPA (classe H12) VZ151HFB**

Recommandé pour personnes allergiques. Pour un air de sortie extrêmement propre.

A changer tous les ans (voir fig. 19 et 22)

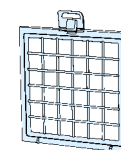
**Filtre à charbon actif VZ190AFB**

Coussin extra-épais à charbon actif. Empêche longtemps des odeurs désagréables. A changer tous les six mois. Uniquement utilisable associé à un filtre HEPA (VZ151HFB) ou à un micro-filtre hygiénique. Lors de l'utilisation avec un micro-filtre hygiénique, enlever la mousse du cadre de filtre (fig. 20) et insérer le filtre à charbon actif.

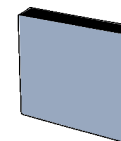
**Important!**

La combinaison « Filtre Hepa » + « Filtre à charbon actif » **n'est pas possible** en cas d'appareils **avec grille de protection du moteur**.

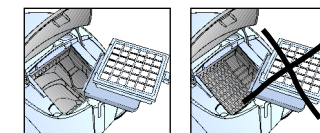
**Brosse UNIVERSELLE TURBO® VZ101TBB**

Brossage et aspiration en une seule opération sur des tapis à voile ras et des moquettes, voire appropriée à tous les revêtements. Idéale pour aspirer des poils. Entraînement de la brosse rotative par le débit aspiré de l'aspirateur. Pas besoin de raccordement électrique.

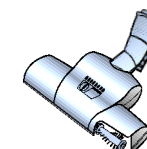
**Brosse pour sols avec lève-tapis VZ081BD**

Brosse commutable pour sols, appropriée aux tapis et aux sols lisses. Le lève-tapis intégré permet aussi d'aspirer sous le bord du tapis.

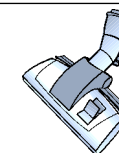
**Pièces de rechange****Filtre de sortie d'air Microsan (1) et filtre de protection du moteur (2)**

Filtre de sortie d'air Microsan (1):  
Référence 483332  
Filtre de protection du moteur (2):  
Référence 187622

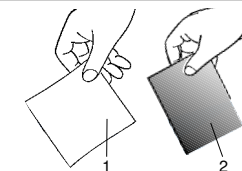

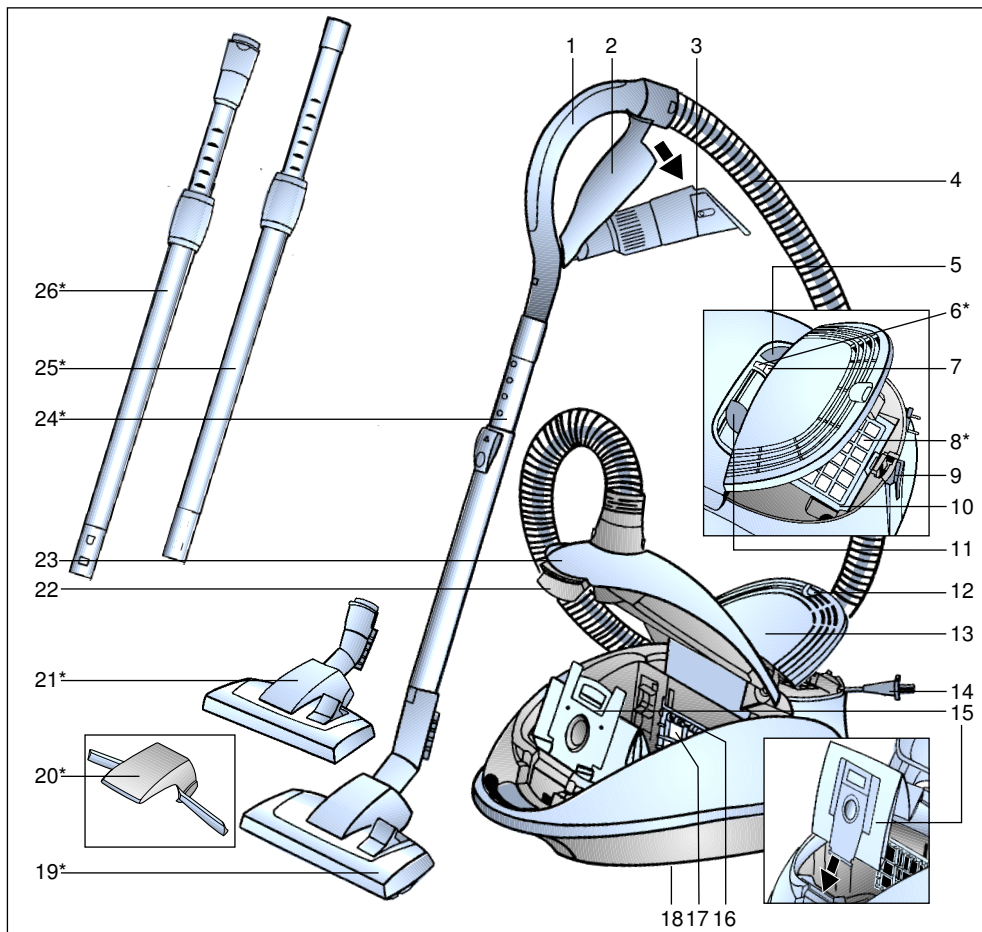

- |  |  |
|--|--|
| 1 Impugnatura del tubo flessibile  | 15 Sacchetto filtro MEGAfil®Super TEX  |
| 2 Supporto per accessori   | 16 Portafiltro   |
| 3 Accessori combinati  | 17 Filtro di protezione del motore   |
| 4 Tubo flessibile di aspirazione   | 18 Strumento ausiliario di stazionamento (sul lato inferiore dell'apparecchio) |
| 5 Tasto ON/OFF   | 19 Spazzola commutabile per pavimenti  |
| 6 Display di abilitazione*   | 20 Dispositivo di sollevamento dei tappeti*                                    |
| 7 Display di sostituzione del filtro   | 21 Spazzola commutabile per pavimenti con bussola di sblocco*                  |
| 8 Filtro di soffiaggio*  | 22 Leva di chiusura  |
| 9 Strumento ausiliario di parcheggio (con sistema automatico di disattivazione*) | 23 Coperchiodel vano di raccolta dello sporco                                  |
| 10 Telaio per filtro di soffiaggio   | 24 Tubo telescopico con tasto di scorrimento*                                  |
| 11 Regolatore della potenza di aspirazione                                       | 25 Tubo telescopico con guarnizione di scorrimento*                            |
| 12 Linguetta di chiusura   | 26 Tubo telescopico con guarnizione di scorrimento e bussola di sblocco*       |
| 13 Copertura del filtro di soffiaggio  |  |
| 14 Cavo di collegamento alla rete elettrica                                      |  |

\*a seconda della specifica dotazione

Conservare le istruzioni per l'uso. In caso di cessione dell'aspirapolvere a terzi, si raccomanda di consegnare anche le istruzioni per l'uso.

### Utilizzo conforme

Questo aspirapolvere è destinato esclusivamente all'utilizzo in ambito domestico e non è adatto per uso industriale. Utilizzare l'aspirapolvere soltanto così come indicato dalle presenti istruzioni per l'uso. Il costruttore non si assume alcuna responsabilità per gli eventuali danni causati da un utilizzo non conforme o errato. Si raccomanda pertanto di osservare scrupolosamente le seguenti avvertenze. L'aspirapolvere può essere utilizzato esclusivamente con:

- Sacchetto filtro originale MEGAfil®SuperTEX
- Parti di ricambio, accessori o accessori speciali originali

### L'aspirapolvere non è adatto all'uso nei seguenti casi:

- aspirazione di polvere su persone o animali
- aspirazione di:
  - insetti e piccole creature
  - sostanze nocive, oggetti affilati, materiali caldi o incandescenti
  - materiali umidi o liquidi
  - materiali e gas facilmente infiammabili o esplosivi.

### Norme di sicurezza

Questo aspirapolvere è conforme alle regole tecniche riconosciute e alle norme di sicurezza in vigore.

Si conferma la conformità con le seguenti direttive europee: 89/336/CEE (emendata attraverso le normative RL 91/263/CEE, 92/31/CEE e 93/68/CEE). 73/23/CEE (emendata attraverso la normativa RL 93/68/CEE).

- Collegare e mettere in funzione l'aspirapolvere solo conformemente a quanto riportato sulla targhetta di identificazione.

- Non aspirare senza il sacchetto filtro MEGAfil®SuperTEX . => l'apparecchio può essere danneggiato!
- I bambini possono usare l'aspirapolvere soltanto sotto sorveglianza di un adulto.
- Non tenere la spazzola e il tubo dell'aspirapolvere in prossimità della testa. => pericolo di lesioni!
- Non utilizzare il cavo di collegamento alla rete elettrica per trasportare l'aspirapolvere.
- In caso di uso prolungato dell'apparecchio, estrarre completamente il cavo di collegamento alla rete elettrica.
- Non tirare il cavo di collegamento alla rete elettrica, bensì afferrare la spina per staccare l'apparecchio dalla rete.
- Non far passare il cavo di collegamento alla rete elettrica su bordi affilati e non schiacciarlo.
- Staccare la spina dalla rete prima di effettuare lavori a livello dell'aspirapolvere.
- Non mettere in funzione l'apparecchio qualora esso sia danneggiato. In caso di anomalia, staccare la spina dalla rete.
- Le riparazioni e le sostituzioni dei componenti dell'aspirapolvere devono essere effettuate esclusivamente dal servizio di assistenza tecnica autorizzato.
- Proteggere l'aspirapolvere dall'umidità e dalle fonti di calore.
- Disattivare l'apparecchio quando non lo si usa.
- Gli apparecchi dismessi devono essere resi immediatamente inutilizzabili, per essere poi smaltiti in conformità alle normative vigenti in materia.
- Per motivi di sicurezza, l'aspirapolvere è dotato di un dispositivo antisurriscaldamento. Nel caso in cui si verifichi un blocco e l'apparecchio si surriscaldi, quest'ultimo si disattiva automaticamente. Staccare la spina e accertarsi che la bocchetta del tubo di aspirazione o il tubo flessibile non siano otturati o non sia necessario sostituire il filtro. Dopo aver eliminato l'anomalia insorta, lasciare raffreddare l'apparecchio almeno per un'ora. Soltanto successivamente sarà nuovamente possibile utilizzarlo.



## Avvertenze per lo smaltimento

### ■ Imballaggio

L'imballaggio protegge l'aspirapolvere da eventuali danni durante il trasporto. E' costituito da materiali non inquinanti e può pertanto essere riciclato. Provvedere allo smaltimento dei materiali di imballaggio non più necessari rivolgendosi ai centri di raccolta per il sistema di riciclaggio "Punto verde".

### ■ Apparecchi dismessi

Gli apparecchi dismessi contengono ancora molteplici materiali preziosi. Si consiglia pertanto di restituire l'apparecchio smesso al proprio rivenditore o presso un centro di riciclaggio. Per informazioni sulle modalità del riciclaggio, rivolgersi al proprio rivenditore o all'amministrazione comunale della propria città.

### ! Attenzione:

- L'apparecchio deve essere collegato a una sola presa, la quale deve essere dotata di una protezione non inferiore a 16 A. Se il dispositivo di sicurezza scatta al momento di attivazione dell'apparecchio, la causa può essere dovuta al fatto che altri apparecchi con elevata potenza allacciata sono stati collegati contemporaneamente allo stesso circuito. Per evitare che il dispositivo di protezione scatti, prima di attivare l'apparecchio impostare il livello di potenza minimo e scegliere quindi solo successivamente un livello di potenza superiore.

## Aprire le pagine illustrate!

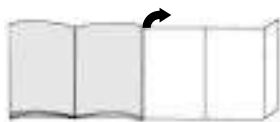

## Messa in funzione

### Figura 1

- a) Inserire il tronchetto di aspirazione nel foro di aspirazione in modo che vi si innesti.
- b) Per rimuovere il tubo flessibile di aspirazione, premere i due nottolini ed estrarre il tubo.

### Figura 2\*

- a) Collegare l'impugnatura e il tubo telescopico.
- b) Spingere l'impugnatura nel tubo telescopico fino a farla innestare in posizione. Per sbloccare, premere la bussola di sblocco e rimuovere l'impugnatura.

### Figura 3\*

- Montare il dispositivo di sollevamento dei tappeti sulla spazzola.
- Bloccare il dispositivo di sollevamento dei tappeti esercitando una pressione laterale.

### Figura 4\*

- a) Collegare la spazzola per pavimenti e il tubo telescopico.
- b) Spingere il tubo telescopico nel raccordo della spazzola per pavimenti fino a farlo innestare in posizione. Per sbloccare, premere la bussola di sblocco e rimuovere il tubo telescopico.

### Figura 5\*

Premendo il tasto di scorrimento / la guarnizione di scorrimento nel senso indicato dalla freccia, sbloccare il tubo telescopico e regolare la lunghezza desiderata.

### Figura 6

- a) Afferrare il cavo di collegamento alla rete elettrica a livello del connettore, estrarlo per la lunghezza desiderata e collegare la spina.
- b) Per gli apparecchi dotati di bobina per cavi, il display di abilitazione al funzionamento appare di colore verde.

### Figura 7

Attivare e disattivare l'aspirapolvere azionando il tasto ON/OFF nel senso indicato dalla freccia.

### Figura 8

Azionando il regolatore della potenza di aspirazione è possibile impostare la forza di aspirazione continua desiderata.



- Potenza minima: Per la pulizia di materiali delicati, per esempio le tende.
- Potenza media: Per la pulizia quotidiana in condizioni di limitato imbrattamento.
- Potenza massima: Per la pulizia di rivestimenti resistenti, di pavimenti duri e in caso di forte imbrattamento.

## Aspirazione

Si tratta di un apparecchio molto potente ed efficiente. Si consiglia di utilizzare la potenza massima esclusivamente in caso di forte imbrattamento dei pavimenti duri e di moquette a pelo raso.

### Figura 9

Regolazione della spazzola per pavimenti:

- Per pulire tappeti e moquette => 
- Per pulire pavimenti duri => 

### Spazzola per pavimenti con dispositivo di sollevamento dei tappeti\*

### Figura 10\*

Quando si ritrae la spazzola per pavimenti, il tappeto viene sollevato in modo da consentire la pulizia anche sotto il bordo del tappeto.

## Uso dell'aspirapolvere con gli accessori

### Figura 11

Staccare gli accessori combinati tirandoli nel senso indicato dalla freccia, in modo da rimuoverli dal supporto per accessori.

#### a) Bocchetta per giunti

Per la pulizia dei giunti e degli angoli. Per i punti difficilmente accessibili, è possibile allungare l'accessorio combinato estraendo in modo telescopico la bocchetta per giunti e regolandolo sui 2 livelli possibili.

- Estrarre la bocchetta per giunti nei due livelli finché non la si senta innestare in posizione.

- Allentando i dispositivi di bloccaggio telescopici (premere nel senso indicato dalla freccia) si può nuovamente collegare la bocchetta per giunti.

#### b) Bocchetta per cuscini

Per la pulizia di mobili imbottiti, tende, ecc.

#### c) Pennello per mobili

Per la pulizia di telai delle finestre, mobili, profili, ecc.

- Ribaltare la bocchetta per cuscini nel senso indicato dalla freccia.

- Ruotando nel senso indicato dalla freccia, si estrae la corona.

- **Prima di montare l'accessorio combinato nel supporto per accessori, è necessario applicare la corona e ribaltare nuovamente la bocchetta per cuscini.**

### Figura 12\*

In caso di brevi pause è possibile utilizzare il supporto ausiliario di parcheggio situato sul lato posteriore dell'apparecchio.

Inserire l'aletta di plastica del tronchetto della bocchetta nell'incavo sul lato dell'apparecchio.

Nel caso di apparecchi dotati di sistema automatico di disattivazione, l'apparecchio si spegne

=> Il display di abilitazione al funzionamento appare di colore verde.

\*a seconda della specifica dotazione

## Dopo aver terminato la pulizia

### Figura 13

- Disattivare l'apparecchio e staccare la spina dalla presa.
- Tirare brevemente il cavo di collegamento alla rete elettrica e rilasciare (il cavo si arrotola automaticamente).
- Tirandolo nuovamente, si riattiva il freno del cavo. Tirandolo brevemente, si disattiva.
- Nel caso di apparecchi dotati di bobina per cavi a comando elettronico, il cavo di collegamento alla rete elettrica si arrotola automaticamente allorché si stacca la spina dalla presa.
- Se non si desidera che il cavo di collegamento alla rete elettrica si arrotoli completamente (per esempio allorché si cambia semplicemente presa), si può attivare il freno del cavo tirando a livello del cavo stesso.

### Figura 14

Per trasportare e riporre l'apparecchio, è possibile servirsi dello strumento ausiliario di stazionamento situato sul lato inferiore dell'apparecchio stesso. Posizionare l'apparecchio verticalmente. Inserire l'aletta di plastica della spazzola per pavimenti nell'incavo sul lato inferiore dell'apparecchio.

## Sostituzione del filtro

### Sostituire il sacchetto filtro MEGAfilt®SuperTEX

### Figura 15

- Quando si solleva la spazzola dal pavimento alla massima potenza aspirante, il display di sostituzione del filtro lampeggia in modo regolare e intenso ed è quindi necessario sostituire il sacchetto filtro anche se non è del tutto pieno. In questo caso è il tipo di materiale a rendere necessaria la sostituzione.

- Aprire il coperchio del vano di raccolta dello sporco azionando la leva di chiusura nel senso indicato dalla freccia.

### Figura 16

Chiudere il sacchetto filtro MEGAfilt®SuperTEX tirando per la linguetta di chiusura ed estrarlo.

### Figura 17

Montare un sacchetto filtro MEGAfilt®SuperTEX nuovo sul relativo supporto e chiudere il coperchio del vano di raccolta dello sporco.

**Attenzione: il coperchio del vano di raccolta dello sporco si chiude solo dopo che sono stati inseriti il sacchetto filtro e il filtro tessile MEGAfilt®SuperTEX. Se, anche dopo la sostituzione del sacchetto filtro, il display di sostituzione del filtro continua a lampeggiare, controllare che la spazzola, il tubo o il tubo flessibile di aspirazione siano bloccati.**

### Pulizia del filtro di protezione del motore

Si consiglia di pulire il filtro di protezione del motore a intervalli regolari, battendolo leggermente e lavandolo!

### Figura 18

- Aprire il coperchio del vano di raccolta dello sporco (cfr. Figura 15).
- Estrarre il filtro di protezione del motore nel senso indicato dalla freccia.
- Pulire il filtro di protezione del motore battendolo leggermente.
- In caso di forte imbrattamento, è necessario lavare il filtro di protezione del motore. Successivamente, lasciarlo asciugare per almeno 24 ore.
- In seguito alla pulizia, inserire il filtro di protezione del motore nell'apparecchio e chiudere il coperchio del vano di raccolta dello sporco.

### Sostituzione del microfiltro igiene\*

Quando si deve effettuare la sostituzione: per ogni nuova confezione del filtro di ricambio (al più tardi dopo 5 sacchetti filtro).

### Figura 19

- Premendo la linguetta di chiusura nel senso indicato dalla freccia, sbloccare e aprire la griglia di sfato.
- Premendo il dispositivo di chiusura nel senso indicato dalla freccia, sbloccare ed estrarre il supporto del filtro.

### Figura 20\*

- Rimuoverel'espanso e il microfiltro igiene.
- Smaltire il microfiltro igiene e montarne uno nuovo.
- Pulire l'espanso e rimontarlo nel supporto del filtro.

Dopo aver aspirato particelle di polvere fini (per esempio gesso, cemento, ecc.), pulire il filtro di protezione del motore battendolo e, se necessario, sostituire il filtro di protezione del motore e il microfiltro igiene.

### Figura 21\*

- Estrarre il filtro a carbone attivo tirando da una delle linguette e smaltirlo con i rifiuti domestici.
- Montare il nuovo filtro a carbone attivo.

### Figura 22

- Spingere il supporto del filtro al di sotto delle due alette e muoverlo nel senso indicato dalla freccia finché non si innesti in posizione.
- Chiudere la griglia di sfato.

### Sostituzione del filtro Hepa\*

Se l'apparecchio è dotato di un filtro Hepa, questo filtro deve essere sostituito una volta all'anno.

(Per la sostituzione del filtro si rimanda alle figure 19 e 22)

### Sostituzione del filtro a carbone attivo\*

Se l'apparecchio è dotato di un filtro a carbone attivo Hepa, il filtro Hepa deve essere sostituito una volta all'anno, mentre il filtro a carbone attivo deve essere sostituito ogni sei mesi. (Per la sostituzione del filtro si rimanda alle figure 19, 21 e 22)

## Manutenzione

Prima di pulire l'aspirapolvere, è necessario disattivarlo e staccare la spina.

L'aspirapolvere e gli accessori di plastica possono essere puliti con un normale detergente per plastica.

**Non utilizzare strumenti abrasivi né detersivi universali o per vetro. Non immergere mai l'aspirapolvere nell'acqua.**

Il vano di raccolta dello sporco può essere pulito con un altro aspirapolvere o semplicemente mediante un panno/pennello asciutto.

## Accessori speciali

### Confezione del filtro di ricambio VZ52AFP1

Contenuto:  
5 filtri di ricambio MEGAfil®SuperTEX con chiusura.  
1 microfiltro igiene

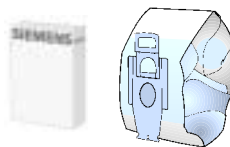

Tipo P / n. ID 461708

### Filtro tessile (filtro permanente) VZ10TFP

Filtro riciclabile con chiusura con velcro



### Filtro HEPA (classe H12) VZ151HFB

Consigliato per gli allergici. Per avere aria di scarico estremamente pura.  
Sostituire una volta all'anno (vedere figure 19 e 22)

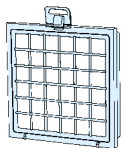

### Filtro a carbone attivo VZ190AFB

Cuscino a carbone attivo estremamente spesso. Impedisce la formazione di odori sgradevoli per lunghi periodi di tempo. Sostituire ogni sei mesi.  
Utilizzabile solo in abbinamento con il filtro HEPA (VZ151HFB) o il microfiltro igiene. In caso di utilizzo con microfiltro igiene, rimuovere l'espanso dal supporto del filtro (figura 20) e applicare il filtro a carbone attivo.

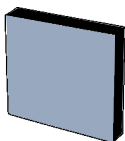

### Attenzione!

Combinazione "filtro Hepa" + "filtro a carbone attivo"  
**non possibile** in apparecchi con **griglia di protezione del motore**.

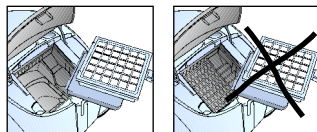

### Spazzola TURBO-UNIVERSAL® VZ101TBB

Per spazzolare e pulire in una sola operazione moquette e tappeti dal pelo corto nonché per tutti i tipi di rivestimenti. E' particolarmente adatta per aspirare i peli persi dagli animali. Il funzionamento del rullo delle spazzole avviene mediante la corrente di aspirazione dello stesso aspirapolvere. Non è necessario alcun collegamento elettrico.

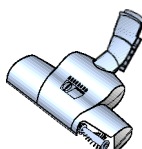

### Spazzola per pavimenti con dispositivo di sollevamento dei tappeti VZ081BD

Spazzola commutabile per pavimenti, ideale per tappeti e pavimenti lisci. Il dispositivo di sollevamento dei tappeti integrato consente di pulire anche al di sotto del bordo dei tappeti.



## Parti di ricambio

### Filtro di soffiaggio Microsan (1) e filtro di protezione del motore (2)

Filtro di soffiaggio Microsan (1):

Codice ID. 483332

Filtro di protezione del motore (2):

Codice ID. 187622

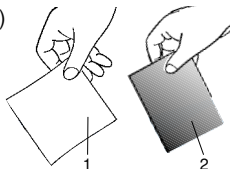

## Beschrijving van het apparaat

nl

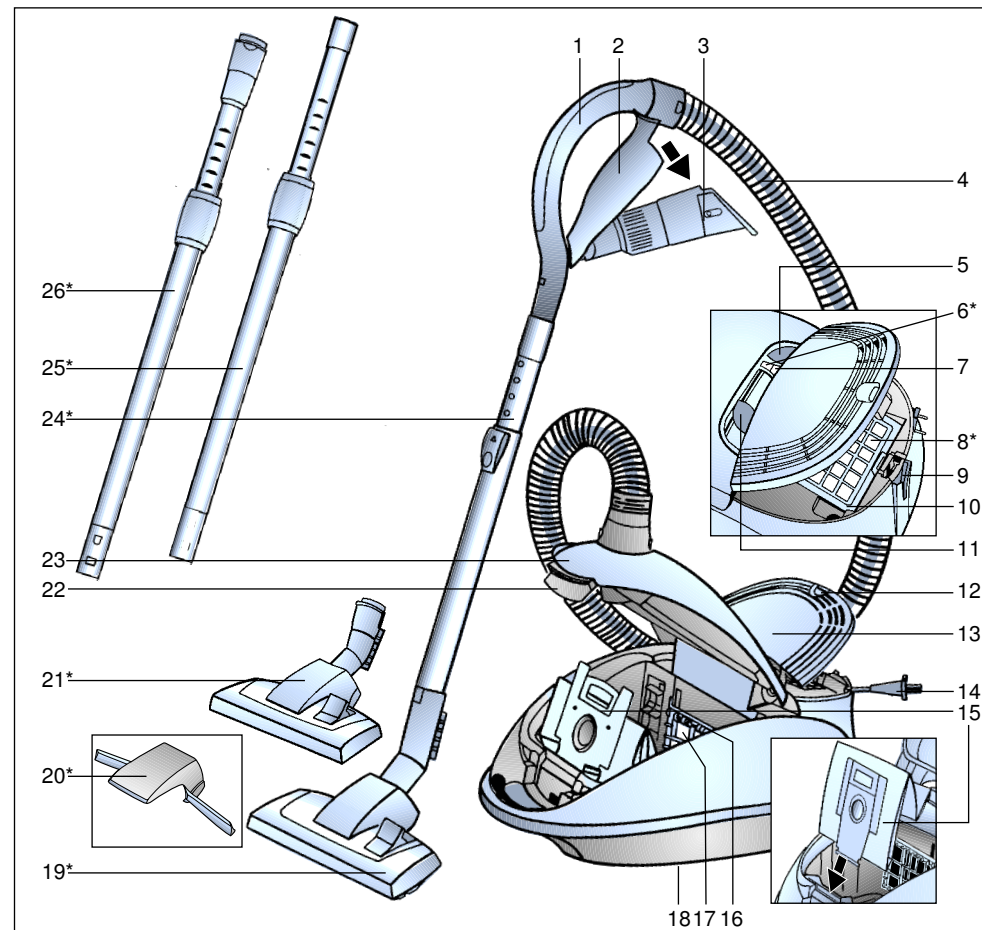

- 1 Handgrip van de slang
- 2 Accessoirehouder
- 3 Combi-accessoires
- 4 Zuigslang
- 5 Aan- /uittoets
- 6 Gereed-indicatie\*
- 7 Indicatie filter vervangen
- 8 Uitblaasfilter\*
- 9 Parkeertoebehoren (met uitschakelautomaat\*)
- 10 Raam voor uitblaasfilter
- 11 Zuigkrachtregelaar
- 12 Sluitstrip
- 13 Afdekking uitblaasfilter
- 14 Elektricititeitssnoer

- 15 Filterzak MEGAfil®Super TEX
- 16 Filterhouder
- 17 Motorbeveiligingsfilter
- 18 Uitschakelhulp (aan de onderkant van het apparaat)
- 19 Omschakelbaar vloermondstuk
- 20 Tapijtopnemer\*
- 21 Omschakelbaar vloermondstuk met ontgrendelingshuls\*
- 22 Afsluithendel
- 23 Deksel voor stofcompartiment
- 24 Telescoopbuis met schuiftoets\*
- 25 Telescoopbuis met schuifmanchet\*
- 26 Telescoopbuis met schuifmanchet en ontgrendelingshuls\*

\*afhankelijk van de uitvoering

De gebruiksaanwijzing goed bewaren. Wanneer u de stofzuiger doorgeeft aan derden de gebruiksaanwijzing erbij voegen.

## Gebruik volgens de voorschriften

Deze stofzuiger is alleen voor huishoudelijk en niet voor zakelijk gebruik bestemd. De stofzuiger uitsluitend gebruiken zoals aangegeven in deze gebruiksaanwijzing. De fabrikant is niet aansprakelijk voor eventuele schade die ontstaat wanneer het apparaat niet volgens de voorschriften of op een verkeerde manier wordt gebruikt. Volg daarom beslist de volgende aanwijzingen op!

De stofzuiger mag alleen maar worden gebruikt met:

- originele filterzak MEGAFilt®SuperTEX
- originele onderdelen, -accessoires of extra toebehoren

### De stofzuiger is niet geschikt voor:

- het schoonzuigen van mensen of dieren
- het opzuigen van:
  - insecten
  - substanties die schadelijk voor de gezondheid, heet of gloeiend zijn, of scherpe randen hebben.
  - vochtige of vloeibare stoffen
  - licht ontvlambare of explosieve stoffen en gassen.

## Veiligheidsvoorschriften

Deze stofzuiger voldoet aan de erkende regels van de techniek en de betreffende veiligheidsbepalingen.

We bevestigen dat het apparaat voldoet aan de volgende Europese richtlijnen: 89/336/EEG (gewijzigd door RL 91/263/EEG, 92/31/EEG en 93/68/EEG). 73/23/EEG (gewijzigd door RL 93/68/EEG).

- De stofzuiger alleen volgens het typeplaatje aansluiten en in gebruik nemen.

- Nooit zuigen zonder filterzak MEGAFilt®SuperTEX. => het apparaat kan worden beschadigd!
- Kinderen mogen de stofzuiger alleen onder toezicht gebruiken.
- Voorkom het zuigen met mondstuk en buis in de nabijheid van het hoofd. => Er bestaat gevaar voor letsel!
- Het elektriciteits snoer niet voor het dragen/transporteren van de stofzuiger gebruiken.
- Bij gebruik van meerdere uren achter elkaar het elektriciteits snoer volledig uittrekken.
- Niet aan het elektriciteits snoer trekken maar de stekker uit het stopcontact halen om het apparaat van de stroom af te sluiten.
- Het elektriciteits snoer niet over scherpe randen trekken en niet bekneld laten raken.
- Voor alle werkzaamheden aan de stofzuiger en accessoires de stekker uit het stopcontact halen.
- De stofzuiger niet in gebruik nemen wanneer hij beschadigd is. In geval zich een storing voordoet de stekker uit het stopcontact halen.
- In verband met de veiligheid mogen er alleen door de daartoe bevoegde Klantenservice reparaties aan de stofzuiger worden uitgevoerd en onderdelen worden vervangen.
- De stofzuiger beschermen tegen vocht en hittebronnen.
- Het apparaat uitschakelen wanneer het niet wordt gebruikt.
- Versleten apparaten onmiddellijk onbruikbaar maken, het apparaat daarna op een verantwoorde wijze afvoeren.
- Om veiligheidsredenen is de stofzuiger uitgerust met een beveiliging tegen oververhitting. Mocht er een blokkering optreden en het apparaat te heet worden, dan wordt het automatisch uitgeschakeld. Trek de stekker uit het stopcontact en controleer of het mondstuk, de zuigbuis of de slang niet verstopt zijn en of het filter vervangen moet worden. Nadat de storing is opgeheven dient u het apparaat minstens 1 uur te laten afkoelen. Hierna kan het weer worden gebruikt.

## Instructies voor recycling

### ■ Verpakking

De verpakking beschermt de stofzuiger tegen beschadiging tijdens het transport. Deze bestaat uit milieuvriendelijk materiaal en is daarom recyclebaar. Breng verpakkingsmateriaal dat u niet meer nodig heeft naar een verzamelplaats voor de verwerking van afval.

### ■ Oude apparaten

Oude apparaten bevatten vaak nog waardevol materiaal. Geef daarom uw oude apparaat voor hergebruik af aan uw handelaar of een recyclecentrum. Informatie over actuele methoden van afvalverwijdering kunt u krijgen bij uw handelaar of uw gemeente.

### ! Let op

- Het apparaat alleen aansluiten op een stopcontact dat beveiligd is met een zekering van minstens 16 A! Als de zekering in de meterkast bij het inschakelen van het apparaat wordt geactiveerd, dan kan dit worden veroorzaakt doordat er tegelijkertijd meerdere elektrische apparaten met hoge aansluitwaarde op hetzelfde stroomcircuit zijn aangesloten. Het in werking treden van de zekering kan worden voorkomen door, alvorens het apparaat in te schakelen, de laagste vermogensstand in te stellen en pas daarna een hogere vermogensstand te kiezen.

Gelieve de pagina's met afbeeldingen uit te klappen!

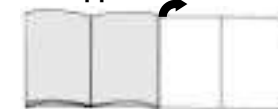

## De stofzuiger in gebruik nemen

### Afbeelding 1

- a) Aansluitstuk van de zuigslang in de zuigopening klikken.
- b) Bij het verwijderen van de zuigslang beide arrêteernokken samendrukken en de slang eruit trekken.

### Afbeelding 2\*

- a) De handgreep en telescoopbuis in elkaar steken.
- b) De handgreep in de telescoopbuis schuiven tot hij inklikt. Om de verbinding op te heffen op de ontgrendelingshuls drukken en de handgreep eruit trekken.

### Afbeelding 3\*

- Tapijtopnemer op het mondstuk plaatsen.
- Tapijtopnemer door zijwaartse druk vastzetten.

### Afbeelding 4\*

- a) Het vloermondstuk en de telescoopbuis in elkaar steken.
- b) De telescoopbuis in het aansluitstuk van het vloermondstuk schuiven tot hij inklikt. Om de verbinding op te heffen op de ontgrendelingshuls drukken en de telescoopbuis eruit trekken.

### Afbeelding 5\*

Door in de richting van de pijl op de schuiftoets / het schuifmanchet te drukken de telescoopbuis ontgrendelen en de gewenste lengte instellen.

**Afbeelding 6**

- a) Het elektriciteitsnoer bij de stekker vastpakken, tot de gewenste lengte naar buiten trekken en de stekker in het stopcontact steken.
- b) Bij apparaten met een kabelhaspel die elektronisch in werking wordt gezet, licht de gereed-indicatie nu "groen" op.

**Afbeelding 7**

Stofzuiger door middel van de aan-/uitknop in de richting van de pijl in- of uitschakelen.

**Afbeelding 8**

Met behulp van de zuigkrachtregelaar kan de gewenste zuigkracht traploos worden ingesteld.



- Laag vermogensbereik:  
Voor het schoonzuigen van kwetsbare stoffen, bijv. gordijnen.
- Gemiddeld vermogensbereik:  
Voor de dagelijkse reiniging bij geringe vervuiling.
- Hoog vermogensbereik:  
Voor het reinigen van zware vloerbedekking, harde vloeren en bij sterke vervuiling.

**Zuigen**

U heeft een apparaat met een groot vermogen en een hoge zuigkracht aangeschaft. Daarom wordt het aanbevolen alleen bij sterk vervuilde, laagpolige vloerbedekking of harde vloeren gebruik te maken van het maximale vermogen.

**Afbeelding 9**

Vloermondstuk instellen:

- voor het zuigen van vast tapijt en vloerbedekking => 
- voor het zuigen van harde vloeren => 

**Vloermondstuk met tapijtopnemer\*****Afbeelding 10\***

Bij het terugtrekken van het vloermondstuk wordt de vloerbedekking opgetild, zodat er onder de rand gezogen kan worden.

**Zuigen met accessoires****Afbeelding 11**

Combi-accessoires uit de accessoirehouder halen door ze in de richting van de pijl te trekken.

**a) Kierenmondstuk**

Voor het schoonzuigen van kieren en hoeken.

Voor moeilijk toegankelijke plaatsen kan het combi-accessoire door de zuigmond als een telescoop uit te trekken in 2 standen verlengd worden.

- Zuigmond voor plinten in beide standen zover naar buiten trekken tot hij hoorbaar inklikt.
- Door de telescoopvergrendelingen op te heffen (drukken in de richting van de pijl) kan de zuigmond voor plinten weer worden ingeschoven.

**b) Meubelmondstuk**

Voor het schoonzuigen van gestoffeerde meubels, gordijnen, enz.

**c) Meubelborstel**

Voor het schoonzuigen van raamkozijnen, kasten, profielen, enz.

- Bekledingszuigmond omklappen in de richting van de pijl.
- Door in de richting van de pijl te draaien komt de borstelring naar buiten.
- **Alvorens de combi-toebehoren in de accessoirehouder te plaatsen moet de borstelring worden ingedraaid en de bekledingszuigmond teruggeklapt.**

**Afbeelding 12\***

Bij korte zuigpauzes kunt u de parkeerhulp aan de achterkant van het apparaat gebruiken.

Kunststofnok op het aansluitstuk van het mondstuk in de uitsparing aan de achterkant van het apparaat schuiven.

Bij apparaten met een uitschakelautomaat schakelt het apparaat uit => gereed-indicatie brandt "groen".

\*afhankelijk van de uitvoering

**Na het werk****Afbeelding 13**

- Het apparaat uitschakelen, de stekker uit het stopcontact halen.
- Kort aan het elektriciteitsnoer trekken en loslaten (het snoer rolt automatisch af).
- Door nogmaals aan het elektriciteitsnoer te trekken wordt de snoerremmer weer actief, door kort aan het snoer te trekken wordt hij gedeactiveerd.
- Bij apparaten met een kabelhaspel die elektronisch in werking wordt gesteld, rolt het elektriciteitsnoer automatisch op wanneer de stekker uit het stopcontact wordt getrokken.
- Wilt u niet dat het elektriciteitsnoer volledig oprolt (bijv. bij het vervangen van het stopcontact), dan wordt de snoerremmer geactiveerd door aan het elektriciteitsnoer te trekken.

**Afbeelding 14**

Voor het uitschakelen /transporteren van het apparaat kunt u de uitschakelhulp aan de onderzijde van het apparaat gebruiken. Het apparaat rechtop neerzetten. Kunststofnok op het vloermondstuk in de uitsparing aan de onderkant van het apparaat schuiven.

**Vervanging filter****Filterzak MEGAfilt®SuperTEX vervangen****Afbeelding 15**

- Wanneer op het moment dat het vloermondstuk van de bodem is opgetild en het hoogste zuigvermogen is ingesteld de filtervervangindicatie intensief en gelijkmatig oplicht, dan dient de filterzak te worden vervangen, ook al is hij nog niet vol. In dit geval is vervanging noodzakelijk vanwege de aard van de inhoud van de zak.
- Het deksel van het stofcompartiment openen door in de richting van de pijl op de sluihendel te drukken.

**Afbeelding 16**

Filterzak MEGAfilt®SuperTEX door aan de sluitstrip te trekken sluiten en uitnemen.

**Afbeelding 17**

Nieuwe filterzak MEGAfilt®SuperTEX in de houder plaatsen en het deksel van het stofcompartiment sluiten.

- ! **Attentie: het deksel van het stofcompartiment sluit alleen wanneer er een filterzak MEGAfilt®SuperTEX of textielfilter is geplaatst. Wanneer de filtervervangindicatie blijft branden nadat de filterzak is vervangen, controleer dan of het mondstuk, de buis of de zuigslang verstopt is.**

**Motorbeveiligingsfilter schoonmaken**

Het motorbeveiligingsfilter dient regelmatig te worden schoongemaakt door het uit te kloppen of uit te wassen!

**Afbeelding 18**

- Het deksel van het stofcompartiment openen (zie Afbeelding 15).
- Het motorbeveiligingsfilter in de richting van de pijl naar buiten trekken.
- Het motorbeveiligingsfilter schoonmaken door het uit te kloppen.
- Bij sterke vervuiling dient het motorbeveiligingsfilter te worden uitgewassen. Filter vervolgens minstens 24 uur laten drogen.
- Na het schoonmaken het motorbeveiligingsfilter in het apparaat schuiven en het deksel van het stofcompartiment sluiten.

**Micro-hygiënefilter vervangen\***

Wanneer vervang ik dit: bij elke nieuwe verpakking vervangingsfilters (uiterlijk na 5 filterzakken).

**Afbeelding 19**

- Door in de richting van de pijl op de sluitstrip te drukken het uitblaasrooster ontgrendelen en openen.
- Filterraam door in de richting van de pijl op de sluitstrip te drukken ontgrendelen en uitnemen.

**Afbeelding 20\***

- Schuimstof en micro-hygiënefilter verwijderen.
- Micro-hygiënefilter verwijderen en nieuwe micro-hygiënefilter plaatsen.
- Schuimstof schoonmaken en eveneens opnieuw in het filterraam leggen

Na het schoonzuigen van een fijn stofpartikelkje (zoals bijv. gips, cement, etc.), het motorbeveiligingsfilter schoonmaken door hem uit te kloppen, de motorbeveiligingsfilter en micro-hygiënefilter eventueel vervangen.

**Afbeelding 21\***

- Actief-koolfilter door aan een strip te trekken verwijderen en met het huisvuil meegeven.
- Nieuw actief-koolfilter plaatsen.

**Afbeelding 22**

- Filterraam onder de beide houderstaafjes schuiven en in de richting van de pijl draaien tot het inklikt.
- Uitblaasrooster sluiten.

**Hepa-filter vervangen\***

Is uw apparaat uitgerust met een Hepa-filter, dan dient deze jaarlijks te worden vervangen. (Zie voor vervanging van het filter afbeeldingen 19 en 22)

**het actief-koolfilter vervangen\***

Is uw apparaat uitgerust met een Hepa-actief-koolfilter, dan dient dit jaarlijks te worden vervangen, het actief-koolfilter echter halfjaarlijks. (Zie voor vervanging van het filter afbeeldingen 19, 21 en 22)

**Onderhoud**

Voor het schoonmaken dient de stofzuiger altijd te worden uitgeschakeld en de stekker uit het stopcontact te worden gehaald.

De stofzuiger en accessoires van kunststof kunnen met een in de handel gebruikelijk schoonmaakmiddel voor kunststof worden onderhouden.

- ! **Geen schuurmiddel, glas of allesreiniger gebruiken.**
- **De stofzuiger nooit in water houden.**

Het stofcompartiment kan indien nodig met een tweede stofzuiger worden uitgezogen, of eenvoudig met een droge stofdoek of stofkwas worden schoongemaakt.

**Extra toebehoren****Reservefilterpakking VZ52AFP1**

Inhoud:  
5 reservefilters MEGAfilt®SuperTEX met afsluiting  
1 micro-hygiënefilter

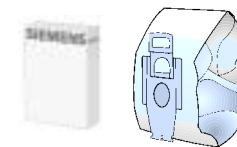

Type P / Ident-nr. 461708

**Textielfilter (duurzaam filter) VZ10TFP**

Recyclebaar filter met klittenband.

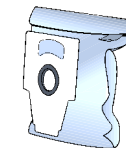
**HEPA-filter (klasse H12) VZ151HFB**

Aanbevolen voor mensen die allergisch zijn. Voor een extra zuivere uitblaaslucht.

Jaarlijks vervangen (zie afbeeldingen 19 en 22)

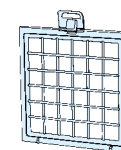
**Actief-koolfilter VZ190AFB**

Extra dik actief-koolkussen. Gaat lange tijd storende geurtjes tegen. Halfjaarlijks vervangen. Alleen in combinatie met HEPA-filter (VZ151HFB) of micro-hygiënefilter bruikbaar. Bij het gebruik met micro-hygiënefilter het schuimstof uit het filterraam verwijderen (afbeelding 20) en actief koolfilter inleggen.

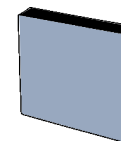
**Let op!**

Combinatie "Hepa-filter" + "actief koolfilter" **niet mogelijk** bij toestellen **met motorbeschermerrooster**.

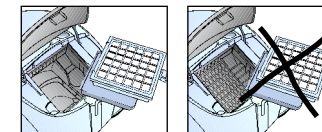
**TURBO-UNIVERSAL®-borstel VZ101TBB**

Borstelt en zuigt kortpolige tapijten en vaste vloerbedekking, resp. alle vloerbedekkingen, in één keer. Met name geschikt voor het opzuigen van haren. De rolborstel wordt aangedreven door de zuigstroom van de stofzuiger. Geen elektrische aansluiting vereist.

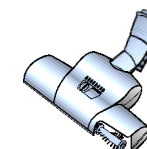
**Vloermondstuk met tapijtopnemer VZ081BD**

Omschakelbaar vloermondstuk voor vloerbedekking en gladde vloeren. Door de geïntegreerde tapijtopnemer kan ook onder de randen van vloerkleden worden gezogen.

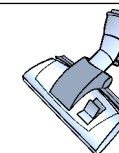
**Reserveonderdelen****Microsan-uitblaasfilter (1) en motorbeveiligingsfilter (2)**

Microsan-uitblaasfilter (1):  
identificatienr. 483332  
Motorbeveiligingsfilter (2):  
identificatienr. 187622

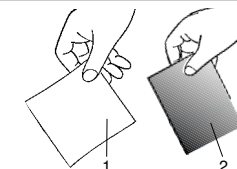

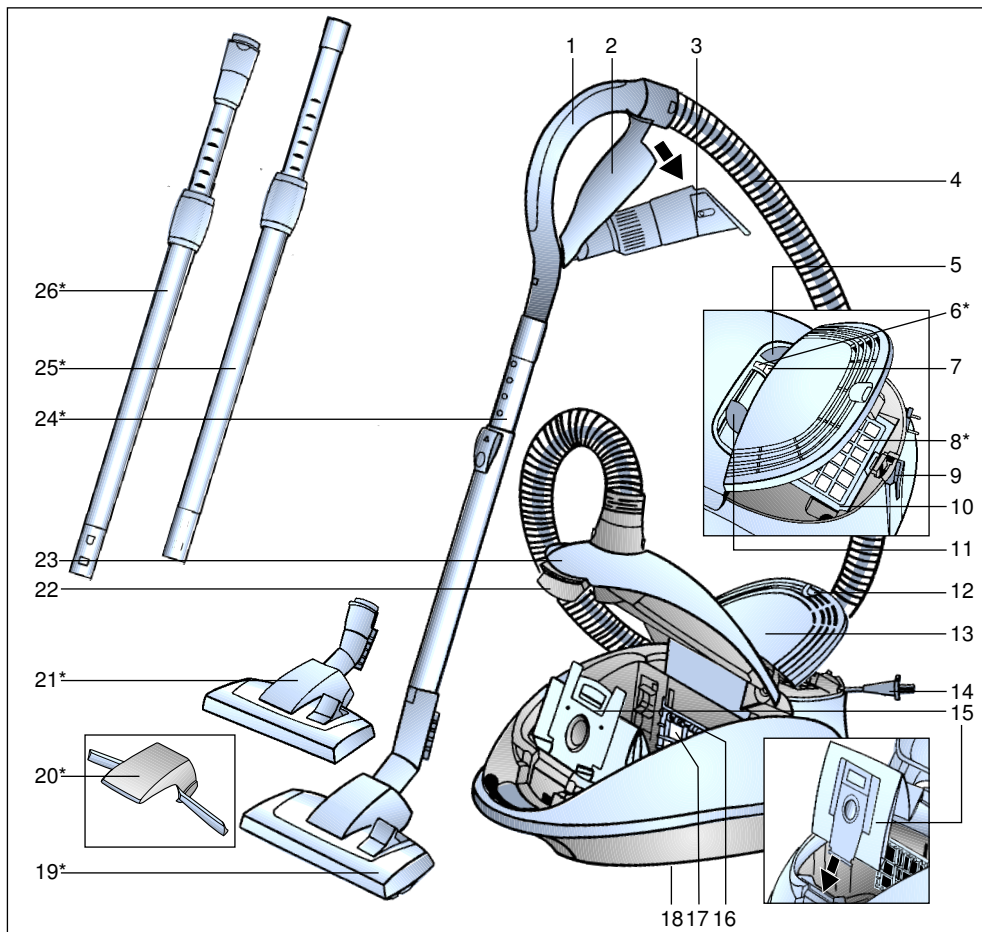

- |   |   |
|---|---|
| 1 Slangehåndgreb                          | 15 Filterpose MEGAFilt®Super TEX              |
| 2 Tilbehørsholder                         | 16 Filterholder                               |
| 3 Kombi-tilbehør                          | 17 Motorbeskyttelsesfilter                    |
| 4 Sugelangse                              | 18 Parkeringssystem (på apparatets underside) |
| 5 Tænd-/slukknop                          | 19 Universalgulvmundstykke                    |
| 6 Klar-indikator*                         | 20 Tæppeløfter*                               |
| 7 Filterskiftsindikator                   | 21 Universalgulvmundstykke med låsemuffe*     |
| 8 Udblæsningsfilter*                      | 22 Låsehåndtag                                |
| 9 Parkeringssystem (med slukkeautomatik*) | 23 Støvrumsål                                 |
| 10 Ramme til udblæsningsfilter            | 24 Teleskoprør med skydetast*                 |
| 11 Sugestyrkeregulator                    | 25 Teleskoprør med skydemanchet*              |
| 12 Lukkelaske                             | 26 Teleskoprør med skydemanchet og låsemuffe* |
| 13 Udblæsningsfilterdæksel                |   |
| 14 Ledning                                |   |

\*alt efter udstyr

Opbevar brugsanvisningen.  
Hvis De giver støvsugeren videre til andre personer, skal De huske at give brugsanvisningen med.

### Formålmæssig anvendelse

Denne støvsuger er udelukkende bestemt til privat brug – ikke til erhvervmæssig anvendelse.

Støvsugeren må udelukkende anvendes i overensstemmelse med angivelserne i denne brugsanvisning.

Producenten påtager sig intet ansvar for eventuelle skader, som måtte opstå ved ikke-formålmæssig anvendelse eller forkert betjening.

Overhold derfor altid nedenstående anvisninger!

Støvsugeren må udelukkende bruges med:

- Originale filterposer MEGAFilt®SuperTEX
- Originale reservedele, originalt tilbehør eller ekstra tilbehør

### Støvsugeren er ikke beregnet til følgende opgaver:

- Sugning på mennesker eller dyr
- Opsugning af:
  - smådyr
  - sundhedsfarlige, skarpkantede, varme eller glødende substanser
  - fugtige eller flydende substanser
  - letantændelige eller eksplosive stoffer og gasarter.

### Sikkerhedsanvisninger

Denne støvsuger overholder alle anerkendte tekniske regler og gældende sikkerhedsbestemmelser.

Vi bekræfter overensstemmelsen med nedenstående europæiske direktiver: 89/336/EØF (ændret v. direktiv 91/263/EØF, 92/31/EØF og 93/68/EØF). 73/23/EØF (ændret v. direktiv 93/68/EØF).

- Støvsugeren må kun tilsluttes og tages i brug iht. angivelserne på typeskiltet.
  - Der må aldrig støvsuges uden MEGAFilt®SuperTEX filterposer. => Apparatet kan blive beskadiget!
  - Børn må kun anvende støvsugeren under opsyn.
  - Undgå at støvsuge med mundstykke og rør i nærheden af hovedet. => Der er fare for tilskadekomst!
  - Brug ikke ledningen til at bære/transportere støvsugeren med.
  - Træk ledningen helt ud, hvis der arbejdes uden afbrydelse i flere timer.
  - Træk ikke i ledningen, men i stikket, når stikket skal tages ud af stikkontakten.
  - Træk ikke ledningen hen over skarpe kanter, og sørg for, at den ikke kommer i klemme.
  - Træk stikket ud af stikdåsen, inden der foretages nogen form for arbejde på støvsuger eller tilbehør.
  - Anvend ikke en beskadiget støvsuger. Træk stikket ud af stikkontakten, hvis der opstår et driftsproblem ved støvsugeren.
  - For at der ikke skal opstå fare, må reparationer af støvsugeren og udskiftning af reservedele kun udføres af et autoriseret serviceværksted.
  - Støvsugeren skal beskyttes mod fugt og varmekilder.
  - Sluk støvsugeren, når der ikke støvsuges.
  - Kasserede støvsugere skal straks gøres ubrugelige. Derefter skal støvsugeren bortskaffes på korrekt vis.
  - Af sikkerhedsgrunde er støvsugeren forsynet med en overophedningssikring. Hvis der opstår en blokering, så støvsugeren bliver for varm, slukkes den automatisk. Træk stikket ud af stikkontakten, og kontroller, at mundstykke, sugerør eller slange ikke er tilstoppet, eller om filteret trænger til at blive skiftet.
- Når fejlen er blevet afhjulpet, skal støvsugeren køle af i mindst en time. Derefter er støvsugeren klar til brug igen.

## Anvisninger om bortskaffelse

### ■ Emballage

Emballagen beskytter støvsugeren mod beskadigelse under transport.

Den består af miljøvenlige materialer og kan derfor genbruges.

Bortskaf unødigt emballage på lossepladser, der tager imod denne type emballagemateriale.

### ■ Kasserede støvsugere

Kasserede støvsugere indeholder materialer, der kan genbruges. Indlever derfor kasserede støvsugere hos forhandleren eller på en genbrugsstation. Der kan indhentes oplysninger om gældende bortskaffelsesregler hos forhandleren eller på kommunen.

### ! Bemærk

- Tilslut kun maskinen til en stikdåse, der er sikret med min. 16 A. Hvis sikringen en enkelt gang springer/slår fra, når støvsugeren tændes, kan det skyldes, at der samtidig er tilsluttet andre elapparater med stor effekt til samme strømkreds. Man kan undgå, at sikringen springer/slår fra, hvis man indstiller støvsugeren til den laveste sugeeffekt, før man tænder den, og først derefter skifter over til en kraftigere sugeeffekt.

## Fold siderne med figurerne ud!

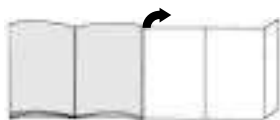

## Ibrugtagning

### Figur 1

- a) Stik sugeslangens studs ind i sugeåbningen, så den går i indgreb.
- b) Når slangen skal tages af, trykkes de to indgrebshager sammen, hvorefter slangen kan trækkes ud.

### Figur 2\*

- a) Håndgrebet og teleskoprøret samles.
- b) Skyd håndgrebet ind i teleskoprøret, til det går i indgreb. Når de skal skilles ad igen, skal De trykke på låsemuffen og derefter trække håndgrebet ud.

### Figur 3\*

- Sæt tæppeløfteren på mundstykket.
- Tæppeløfteren frigøres med et sideværts tryk.

### Figur 4\*

- a) Gulvmundstykket og teleskoprøret samles.
- b) Skyd teleskoprøret ind i studsens på gulvmundstykket, til det går i indgreb. Når de skal skilles ad igen, skal De trykke på låsemuffen og derefter trække teleskoprøret ud.

### Figur 5\*

Frigør teleskoprøret ved at trykke på skydetasten/skydemanchetten i pilens retning, og indstil det til den ønskede længde.

### Figur 6

- a) Tag fat i ledningen ved stikket, træk den ud til den ønskede længde, og sæt stikket i stikkontakten.
- b) På støvsugere med elektronisk udløst ledningsoprul, lyser den "grønne" klar-indikator nu.

### Figur 7

Tænd og sluk støvsugeren ved at trykke på tænd-/slukknappen i pilens retning.

### Figur 8

Med sugestyrkeregulatoren kan den ønskede sugestyrke indstilles trinløst.

- Lav sugeeffekt: Til støvsugning af sarte materialer, f.eks. gardiner.
- Mellem sugeeffekt: Til daglig rengøring ved ringe tilsmudsning.
- Høj sugeeffekt: Til rengøring af robuste gulvbelægninger, hårde gulvbelægninger og ved stærk tilsmudsning.



## Støvsugning

De har købt en meget effektiv støvsuger med stor sugeeffekt.

Den maksimale sugestyrke kan derfor kun anbefales til støvsugning af stærkt tilsmudsede faste tæpper med lav luv eller hårde gulvbelægninger.

### Figur 9

Indstille gulvmundstykket:

- Til støvsugning af gulvtæpper og faste tæpper => 
- Til støvsugning af hårde gulvbelægninger => 

### Gulvmundstykke med tæppeløfter\*

### Figur 10\*

Når gulvmundstykket trækkes tilbage, løftes tæppet, så det bliver muligt at støvsuge under tæppekanten.

## Støvsugning med tilbehør

### Figur 11

Frigør kombi-tilbehøret fra tilbehørsholderen ved at trække i pilens retning.

#### a) Fugemundstykke

Til støvsugning af fuger og hjørner. Ved støvsugning på svært tilgængelige steder kan man forlænge kombi-tilbehøret ved at trække fugemundstykkets teleskopmekanisme op til to trin ud.

- Træk ved begge trin fugemundstykket så langt ud, at det går i indgreb med et klik.
- Fugemundstykket kan skydes sammen igen ved at frigøre teleskop-låseanordningerne (tryk i pilens retning).

#### b) Polstermundstykke

Til støvsugning af polstrede møbler, gardiner osv.

#### c) Møbelpensel

Til støvsugning af vinduesrammer, skabe, profiler osv.

- Vip polstermundstykket i pilens retning.
- Når der drejes i pilens retning, kommer børstekransen ud.

■ **Inden kombi-tilbehøret sættes i tilbehørsholderen, skal børsteholderen drejes ind igen, og polstermundstykket vippe tilbage.**

### Figur 12\*

Ved korte pauser i støvsugningen kan De benytte parkeringssystemet på støvsugerens bagside. Skyd kunststofribben på mundstykkestudsen ind i udsparringen på støvsugerens bagside. Ved støvsugere med slukkeautomatik slukker støvsugeren => Klar-indikatoren lyser "grønt".



## Efter støvsugningen

### Figur 13

- Sluk støvsugeren, træk stikket ud af stikkontakten.
- Træk kort i ledningen, og slip den (ledningen bliver automatisk rullet op).
- Hvis der trækkes i ledningen igen, bliver ledningsbremsen igen aktiveret, mens et kort træk i ledningen deaktiverer den.
- På støvsugere med elektronisk udløst ledningsoprul, bliver ledningen automatisk rullet op, når stikket trækkes ud af stikkontakten.
- Hvis De ikke ønsker, at ledningen bliver rullet helt op (f.eks. når der skal skiftes stikkontakt), skal De aktivere ledningsbremsen ved at trække i ledningen.

### Figur 14

Når støvsugeren skal sættes væk eller transporteres, kan De benytte parkeringssystemet på støvsugerens underside. Stil støvsugeren lodret. Skyd kunststofribben på gulvmundstykket ind i udsparingen på støvsugerens underside.

## Filterskift

### Udskifte filterposen MEGAFilt®SuperTEX

#### Figur 15

- Hvis filterskiftsindikatoren lyser intensivt og jævnt, når mundstykket ved højeste sugeeffekt er løftet op fra tæppet, skal filterposen skiftes ud, også selv om den ikke er helt fuld. I dette tilfælde er det arten af det opsugede materiale, der gør det nødvendigt at skifte filterposen.
- Åbn støvrumslåget ved at trykke låsehåndtaget i pilens retning.

#### Figur 16

Luk filterposen MEGAFilt®SuperTEX ved at trække i lukkelasken, og tag filterposen ud.

#### Figur 17

Placer en ny filterpose MEGAFilt®SuperTEX i holderen, og luk støvrumslåget.

#### ! Bemærk: Støvrumslåget kan kun lukkes, når filterposen MEGAFilt®SuperTEX eller tekstilfiltret er på plads.

**Undersøg om mundstykke, rør eller sugeslange er tilstoppet, hvis filter-skiftsindikatoren stadig lyser, når filterposen er blevet skiftet ud.**

#### Rense motorbeskyttelsesfilteret

Motorbeskyttelsesfilteret skal med regelmæssige mellemrum bankes rent eller vaskes!

#### Figur 18

- Støvrumslåget åbnes (se figur 15).
- Træk motorbeskyttelsesfilteret ud i pilens retning.
- Rengør motorbeskyttelsesfilteret ved at banke det rent.
- Hvis motorbeskyttelsesfilteret er meget snavset, bør det vaskes. Lad derefter filteret tørre i mindst 24 timer.
- Skyd filteret ind i apparatet igen, når det er rent, og luk støvrumslåget.

### Skifte Micro-hygiejnfilter\*

Hvornår skal det skiftes: Ved hver ny udskiftningsfilterpakke (senest efter 5 filterposer).

#### Figur 19

- Frigør udblæsningsgitteret ved at trykke på lukkelasken i pilens retning, og luk det op.
- Frigør filterrammen ved at trykke låseanordningen i pilens retning, og tag rammen ud.

#### Figur 20\*

- Tag skumplastindsatsen og Micro-hygiejnfilteret ud.
- Bortskaf Micro-hygiejnfilteret, og læg et nyt Micro-hygiejnfilter i.
- Rengør skumplastindsatsen, og sæt også den i filterrammen igen.

Efter opsugning af fine støvpartikler (som f.eks. gips, cement osv.) skal motorbeskyttelsesfilteret renses. Udskift evt. motorbeskyttelsesfilteret og Micro-hygiejnfilteret.

#### Figur 21\*

- Tag aktivkul-filteret ud ved at trække i en af laskerne, og bortskaf det sammen med husholdningsaffaldet.
- Sæt et nyt aktivkul-filter i.

#### Figur 22

- Skyd filterrammen ind under de to holderibber, og drej den i pilens retning, indtil den går i indgreb.
- Luk udblæsningsgitteret.

### Udskifte Hepa-filter\*

Hvis Deres støvsuger er udstyret med et Hepa-filter, skal dette udskiftes en gang om året. (Filterskift, se figur 19 og 22)

### Udskifte aktivkul-filter\*

Hvis Deres støvsuger er udstyret med et Hepa-aktivkul-filter, skal Hepa-filteret udskiftes en gang om året, aktivkul-filteret dog hvert halve år. (Filterskift, se figur 19, 21 og 22)

## Vedligeholdelse

Før støvsugeren rengøres, skal der altid slukkes for den, og stikket skal tages ud af stikkontakten. Støvsugeren og tilbehørsdelene kan plejes med et af de gængse rensmidler til kunststof.

- ! **Brug aldrig skuremidler, glas- eller universalrensemidler.**
- **Dyp aldrig støvsugeren i vand.**

Støvrummet kan ved behov støvsuges med en anden støvsuger eller rengøres med en tør støveklud / støvpensel.

## Ekstra tilbehør

### Udskiftningsfilterpakke VZ52AFP1

Indhold:  
5 udskiftningsfiltre MEGAFilt®SuperTEX med lukkemekanisme  
1 Micro-hygjefilter\*

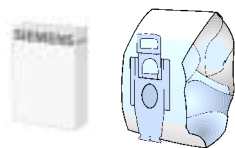

Type P / id.-nr. 461708

### Tekstilfilter (fast filter) VZ10TFP

Genbrugsfilter med burrelukning.



### HEPA-filter (klasse H12) VZ151HFB

Anbefalet til allergikere. For en ekstremt ren udblæsningsluft.  
Udskiftes en gang om året (se figur 19 og 22)

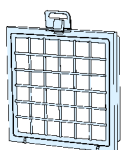

### Aktivkul-filter VZ190AFB

Ekstra tykt aktivkul-filter. Forhindrer generende lugt i lang tid. Udskiftes hvert halve år. Kan kun anvendes i kombination med HEPA-filter (VZ151HFB) eller Micro-hygjefilter. Når det skal anvendes sammen med Micro-hygjefilteret, skal man fjerne skumplastindsatsen fra filterrammen (figur 20), og sætte aktivkul-filteret i.

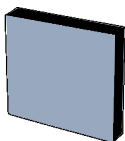

### OBS!

Kombinationen "Hepa-filter" + "Aktivkul-filter" er ikke mulig ved apparater med motorbeskyttelsesgitter.

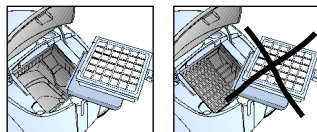

### TURBO-UNIVERSAL®-børste VZ101TBB

Til børstning og støvsugning af kortluvede tæpper og faste tæpper i en arbejdsgang og til alle gulvbelægninger. Specielt velegnet til opsugning af dyrehår. Børstevalsen drives ved hjælp af støvsugerens sugestrøm. Der kræves ingen el-tilslutning.

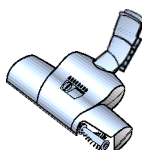

### Gulvmundstykke med tæppeløfter VZ081BD

Universalgulvmundstykke, egnet til tæpper og glatte gulve. Den integrerede tæppeløfter gør det også muligt at støvsuge under tæppekanten.



## Reserve dele

### Microsan-udblæsningsfilter (1) og motorbeskyttelsesfilter (2)

Microsan-udblæsningsfilter (1):

Id.-nr. 483332

Motorbeskyttelsesfilter (2):

Id.-nr. 187622

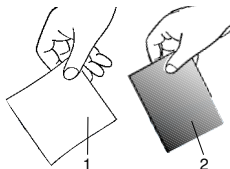

## Beskrivelse av apparatet

no

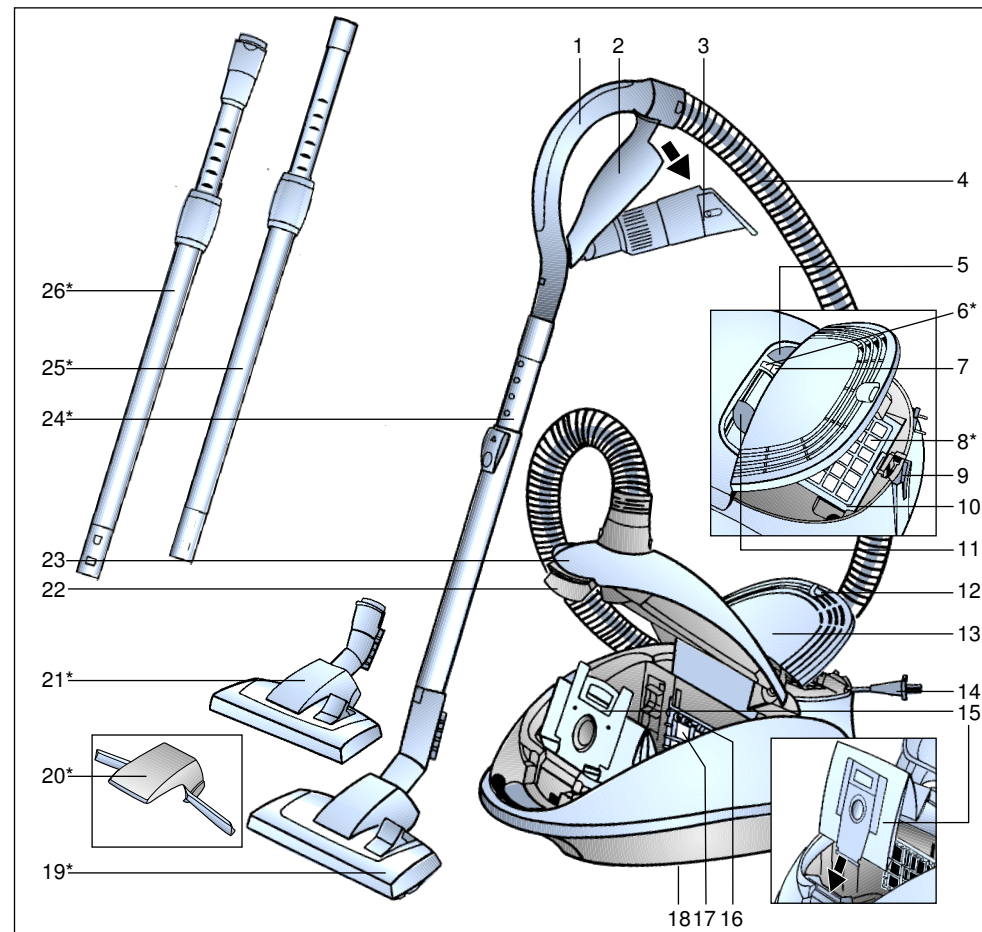

- 1 Slangehåndtak
- 2 Tilbehørsholder
- 3 Kombitilbehør
- 4 Sugelang
- 5 På-/av-knapp
- 6 Klar-indikator\*
- 7 Indikator for filterbytte
- 8 Utblåsningsfilter\*
- 9 Parkeringshjelp (med automatisk utkobling\*)
- 10 Ramme til utblåsningsfilter
- 11 Sugekraftregulator
- 12 Lukkeflik
- 13 Deksel over utblåsningsfilter
- 14 Nettkabel
- 15 Filterpose av typen MEGAFilt®Super TEX
- 16 Filterholder
- 17 Motorfilter
- 18 Oppbevaringshjelp (på undersiden av støvsuger)
- 19 Omstillbart gulvmunnstykke
- 20 Tæppeløfter\*
- 21 Omstillbart gulvmunnstykke med låsehylse\*
- 22 Låsestang
- 23 Støvposedeksel
- 24 Teleskoprør med skyveknaupp\*
- 25 Teleskoprør med skyvemansjett\*
- 26 Teleskoprør med skyvemansjett og låsering\*

\*avhengig av modell

Ta godt vare på bruksanvisningen. Bruksanvisningen må følge med dersom støvsugeren skifter eier.

## Tiltenkt bruk

Støvsugeren er kun beregnet for bruk i husholdninger og ikke til nærings- og industriformål.

Støvsugeren må bare brukes som beskrevet i denne bruksanvisningen.

Produsenten er ikke ansvarlig for eventuelle skader forårsaket av ikke-tiltenkt eller feil bruk.

Les derfor nøye igjennom instruksjonene nedenfor!

Støvsugeren må bare brukes med:

- Original filterpose av typen MEGAFilt®SuperTEX
- Originale reservedeler, originalt tilbehør eller -originalt spesialtilbehør

### Støvsugeren egner seg ikke til:

- støvsuging av mennesker eller dyr
- oppsuging av:
  - insekter og andre småkryp
  - helseskadelige, varme eller glødende stoffer eller gjenstander med skarpe kanter
  - fuktige eller flytende stoffer.
  - lett antennelige eller eksplosive stoffer og gasser.

## Sikkerhetsanvisninger

Denne børstesugeren er laget i henhold til anerkjente tekniske prinsipper og gjeldende sikkerhetsbestemmelser.

Vi bekrefter at produktet samsvarer med følgende europeiske direktiver: 89/336/EØS (med endringer i RL 91/263/EØF, 92/31/EØF og 93/68/EØF). 73/23/EØF (med endringer i RL 93/68/EØS).

- Støvsugeren må kobles til og tas i bruk i henhold til opplysningene på typeskiltet.

- Støvsug aldri uten filterpose av typen MEGAFilt®SuperTEX. => Apparatet kan bli ødelagt!
- Barn må kun bruke støvsugeren under oppsyn.
- Unngå støvsuging med munnstykke og rør i nærheten av hodet. => Fare for skader!
- Ikke bruk nettkabelen til bæring/transport av børstesugeren.
- Ved flere timers kontinuerlig bruk bør nettkabelen trekkes helt ut.
- Trekk i støpselet, ikke i nettkabelen når du skal koble maskinen fra nettet.
- Ikke trekk nettkabelen over skarpe kanter, og ikke klem den fast.
- Trekk alltid ut nettstøpselet før arbeid på støvsugeren.
- Ikke bruk støvsugeren hvis den er skadet. Hvis det oppstår feil, trekk ut nettstøpselet.
- For å unngå farlige situasjoner skal reparasjoner og bytte av reservedeler på støvsugeren bare utføres av autorisert kundeservice.
- Beskytt støvsugeren mot fuktighet og varmekilder.
- Slå av apparatet når det ikke er i bruk.
- Gamle maskiner som ikke skal brukes mer, må gjøres ubrukelige og deretter kasseres på forskriftsmessig måte.
- Av sikkerhetsgrunner er støvsugeren utstyrt med overopphetingsvern. Hvis det oppstår en blokkering og støvsugeren blir for varm, kobles den ut automatisk. Trekk ut nettstøpselet og kontroller at munnstykke, sugerør og slange ikke er tilstoppet. Kontroller også om filteret må skiftes. Etter at feilen er utbedret må støvsugeren avkjøles i minst 1 time. Deretter er den klar til bruk igjen.

## Informasjon om kassering

- **Emballasje**  
Emballasjen beskytter støvsugeren mot skader under transport. Den består av miljøvennlige materialer og kan derfor gjenvinnes. Emballasje du ikke trenger mer, bør du levere til gjenvinning.
- **Gamle apparater**  
Gamle apparater inneholder mange materialer som fortsatt kan brukes. Lever derfor det gamle apparatet til forhandleren eller til miljøstasjon for gjenvinning. Du kan få informasjon om mulige måter å kassere apparatet på hos forhandleren eller kommunale myndigheter.
- **Obs**  
Maskinen må bare kobles til en stikkontakt som er sikret med en sikring på minst 16 A. Hvis sikringen løses ut når du slår på maskinen, kan det skyldes at andre elektroniske apparater med høy effekt er tilkoblet samme kurs. Du kan unngå å løse ut sikringen hvis du stiller støvsugeren på laveste effekttrinn når du slår den på og deretter velger et høyere effekttrinn.

## Brett ut bildesidene!

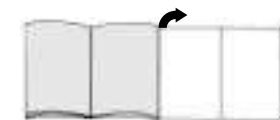

## Komme i gang

### Figur 1

- a) Før sugeslangestussen inn i sugeåpningen til den smekker på plass.
- b) Når du skal ta ut sugeslangen, må du klemme sammen de to låseknappene og trekke ut slangen.

### Figur 2\*

- a) Sett sammen håndtak og teleskoprør.
- b) Skyv håndtaket inn i teleskoprøret inntil det smekker på plass. Du løsner håndtaket igjen ved å trykke inn låseringen og trekke ut håndtaket.

### Figur 3\*

- Sett teppeløfteren på munnstykket.
- Teppeløfteren smekker på plass når du trykker på den fra siden.

### Figur 4\*

- a) Sett sammen håndtak og teleskoprør.
- b) Skyv teleskoprøret inn i stussen på gulvmunnstykket til det smekker på plass. Du løsner håndtaket igjen ved å trykke inn låseringen og trekke ut teleskoprøret.

### Figur 5\*

Når du trykker skyveknappen/skyvemansjetten i pilens retning, løsner teleskoprøret, og du kan dermed stille det i ønsket lengde.

**Figur 6**

- a) Ta tak i støpselet på nettkabelen, trekk ut til ønsket lengde og sett nettstøpselet i stikkkontakten.
- b) På apparater med elektronisk kabelvinde lyser nå klar-indikasjonen grønt.

**Figur 7**

Støvsugeren slås på eller av ved at du skyver på-/avbryteren i pilens retning.

**Figur 8**

Ved hjelp av sugekraftregulatoren kan du trinnløst stille inn ønsket sugekraft.



- Lavt effektområde:  
For avsuging av ømfintlige stoffer, f. eks. gardiner.
- Middels effektområde:  
For daglig rengjøring av flater som ikke er særlig skitne.
- Høyt effektområde:  
Til rengjøring av ujevne og harde gulvbelegg og svært skitne flater.

**Støvsuging**

Du har skaffet et svært kraftig apparat med høy sugeevne. Den maksimale effektinnstillingen anbefales derfor bare til svært skitne, korthårede gulvtepper eller harde gulv.

**Figur 9**

Innstilling av gulvmunnstykke:

- Til støvsuging av gulvtepper og ryer => 
- Til støvsuging av harde gulv => 

**Gulvmunnstykke med teppeløfter\*****Figur 10\***

Når gulvmunnstykket trekkes tilbake, løftes teppet opp slik at det blir mulig å støvsuge under teppekanten.

**Støvsuging med tilbehør****Figur 11**

Kombitilbehøret løsnes fra tilbehørsholderen ved at du trekker i pilens retning.

- a) Fugemunnstykke  
Til avsuging av fuger og hjørner.  
For vanskelig tilgjengelige steder kan kombitilbehøret forlenges ved at du trekker ut fugemunnstykket i to trinn som et teleskop.
- Trekk ut fugemunnstykket så langt det går på begge trinn, til du hører at det klikker på plass.
  - Ved å løsne teleskoplåsene (trykk i pilens retning) kan fugemunnstykket skyves sammen igjen.
- b) Møbelmunnstykke  
Til avsuging av stoppede møbler, gardiner osv.
- c) Møbelpensel  
Til avsuging av vinduskarmer, skap, profiler osv.
- Møbelmunnstykket foldes ut i pilens retning.
  - Børstekransen trekkes ut ved å dreie i pilens retning.
  - **Før du setter kombitilbehøret i tilbehørsholderen, må børstekransen skruses inn og møbelmunnstykket foldes sammen.**

**Figur 12\***

Når du skal ta korte pauser under arbeidet, kan du bruke parkeringshjelpen på undersiden av apparatet. Skyv plastrillen på stussen til munnstykket går inn i sporet på undersiden av støvsugeren. Apparater med automatisk utkobling slår seg automatisk av.  
=> Klar-indikatoren lyser "grønt".

**Når jobben er gjort****Figur 13**

- Slå av støvsugeren og trekk ut nettstøpselet fra stikkkontakten.
- Trekk nettkabelen litt til deg og slipp den (kabelen kveiles automatisk opp).
- Hvis du trekker i nettkabelen, aktiveres kabelbremsen på nytt. Trekk kort i den når du skal deaktivere den.
- På støvsugere med elektronisk utløst kabelvinde ruller nettkabelen seg automatisk sammen når du trekker støpselet ut av stikkkontakten.
- Hvis du ikke ønsker at nettkabelen skal rulles helt opp (f.eks. hvis du skal bytte stikkontakt), kan kabelbremsen aktiveres ved at du trekker i nettleddningen.

**Figur 14**

Ved oppbevaring/transport av apparatet kan du bruke oppbevaringshjelpen på undersiden av støvsugeren. Sett maskinen fra deg i loddrett stilling. Skyv plastrillen på gulvmunnstykket inn i sporet på undersiden av støvsugeren.

**Bytte av filter****Bytte MEGAFilt®SuperTEX-filterpose****Figur 15**

- Hvis indikatoren for filterbytte i dekselet lyser intenst og jevnt når du løfter gulvmunnstykket opp fra gulvet ved full sugeseffekt, må filterposen byttes, selv om den ikke er helt full. I slike tilfeller kan beskaffenheten på det oppsugde materialet gjøre det nødvendig å bytte filterpose.
- Åpne støvbeholderdekselet ved å trekke låsestangen i pilens retning.

**Figur 16**

Lukk filterposen MEGAFilt®SuperTEX ved å trekke i lukkefliken og ta ut filterposen.

**Figur 17**

Legg inn en ny filterpose av type MEGAFilt®SuperTEX i holderen og lukk støvromdekselet.

- ! **Obs! Dekselet kan bare lukkes igjen når det er lagt inn en filterpose av type MEGAFilt®SuperTEX eller tekstilfilter. Hvis indikatoren for filterbytte fremdeles lyser etter at du har byttet pose, må du kontrollere om munnstykke, rør eller sugeslange er tilstoppet.**

**Rengjøre motorfilter**

Motorfilteret må rengjøres med jevne mellomrom ved at du banker det rent eller skyller det.

**Figur 18**

- Åpne dekselet (se bilde 15).
- Trekk ut motorfilteret i pilens retning.
- Rengjør motorfilteret ved å banke det rent.
- Hvis motorfilteret er svært skittent, bør det skylles.  
La filteret deretter tørke i minst 24 timer.
- Etter rengjøringen skyver du motorfilteret inn i apparatet og lukker støvromdekselet.

**Bytte mikrohygienefilter\***

Når skal jeg bytte? Hver gang du bytter papirfilter (senest etter fem filterposer).

**Figur 19**

- Løsne utblåsningsgitteret ved å trykke låsestangen i pilens retning. Åpne gitteret.
- Frigjør filterrammen ved å trykke låsen i pilens retning og ta rammen ut.

**Figur 20\***

- Ta ut skumaterialet og mikrohygienefilteret.
- Kast mikrohygienefilteret og sett inn et nytt.
- Rengjør skumaterialet og legg også dette tilbake igjen i filterrammen.

Etter oppsuging av fine støvpartikler (for eksempel gips, sement osv.), må motorfilteret bankes rent. Eventuelt må også motorfilter og mikrohygienefilter byttes.

**Figur 21\***

- Ta ut det aktive kullfilteret ved å trekke i en av flikene. Kast filteret i husholdningsavfallet.
- Legg inn nytt aktiv-kullfilter.

**Figur 22**

- Skyv filterrammen under de to festerillene og vipp den i pilens retning til den smekker på plass.
- Lukk utblåsningsgitteret.

**Bytte Hepa-filter\***

Hvis støvsugeren din er utstyrt med Hepa-filter, må dette byttes én gang i året. (Bytte av filter, se figur 19 og 22)

**Bytte aktiv-kullfilter\***

Hvis støvsugeren er utstyrt med et Hepa aktiv-kullfilter, må Hepa-filteret byttes én gang i året og aktiv-kullfilteret to ganger i året. (Bytte av filter, se figur 19, 21 og 22)

**Vedlikehold**

Støvsugeren må være slått av og frakoblet strømmettet før hver rengjøring. Støvsuger og tilbehørsdeler av plast kan vedlikeholdes med et vanlig plastrensemiddel.

- ! **Ikke bruk skuremiddel, glass- eller universalvaskemiddel.**
- Støvsugeren må aldri senkes i vann.**

Ved behov kan støvrømmet suges rent ved hjelp av en annen støvsuger, eller ganske enkelt rengjøres med en tørr støvklut eller pensel.

**Ekstra tilbehør****Ekstrafilterpakke VZ52AFP1**

Innhold:  
5 ekstrafilte av typen MEGAfilt®SuperTEX med lukkeanordning  
1 mikrohygienefilter

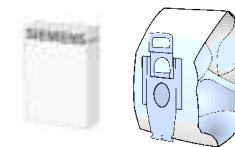

Type P / Ident-nr. 461708

**Tekstilfilter (langtidsfilter) VZ10TFP**

Gjenbrukbart filter med borrelås.

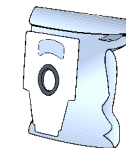
**HEPA-filter (klasse H12) VZ151HFB**

Anbefales til allergikere. Gir ekstremt ren utblåsningsluft. Byttes årlig (se figur 19 og 22)

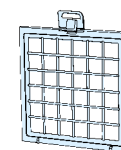
**Aktivt kullfilter VZ190AFB**

Ekstra tykk pute med aktivt kull. Hindrer sjenerende lukt i lang tid. Byttes hvert halvår. Kan bare brukes sammen med HEPA-filter (VZ151HFB) eller mikrohygienefilter. Ved bruk sammen med mikrohygienefilter må skum-materialet fjernes fra filterrammen (figur 20), og aktiv-kullfilteret legges inn.

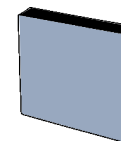
**Obs!**

Det er ikke mulig å kombinere "Hepa-filter" og "aktiv-kullfilter" i apparater **med beskyttelsesgitter for motoren**.

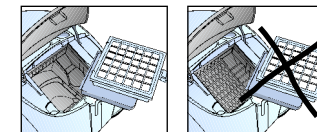
**TURBO-UNIVERSAL®-børste VZ101TBB**

Børster og suger korthårede gulvtepper og løpere i én operasjon. Kan også brukes på alle typer underlag. Spesielt egnet til å suge opp dyrehår. Børstevalsen drives av sugestrømmen fra støvsugeren. Det er ikke nødvendig med egen strømtilkobling.

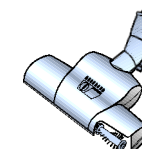
**Gulvmunnstykke med teppeløfter VZ081BD**

Omstillbart gulvmunnstykke, egnet til tepper og glatte gulv. Den integrerte teppeløfteren gjør det mulig å suge under teppekanten.

**Reservedeler****Microsan-utblåsningsfilter (1) og motorfilter (2)**

Microsan-utblåsningsfilter (1):  
Id-nr. 483332  
Motorfilter (2):  
Id-nr. 187622

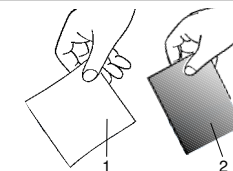

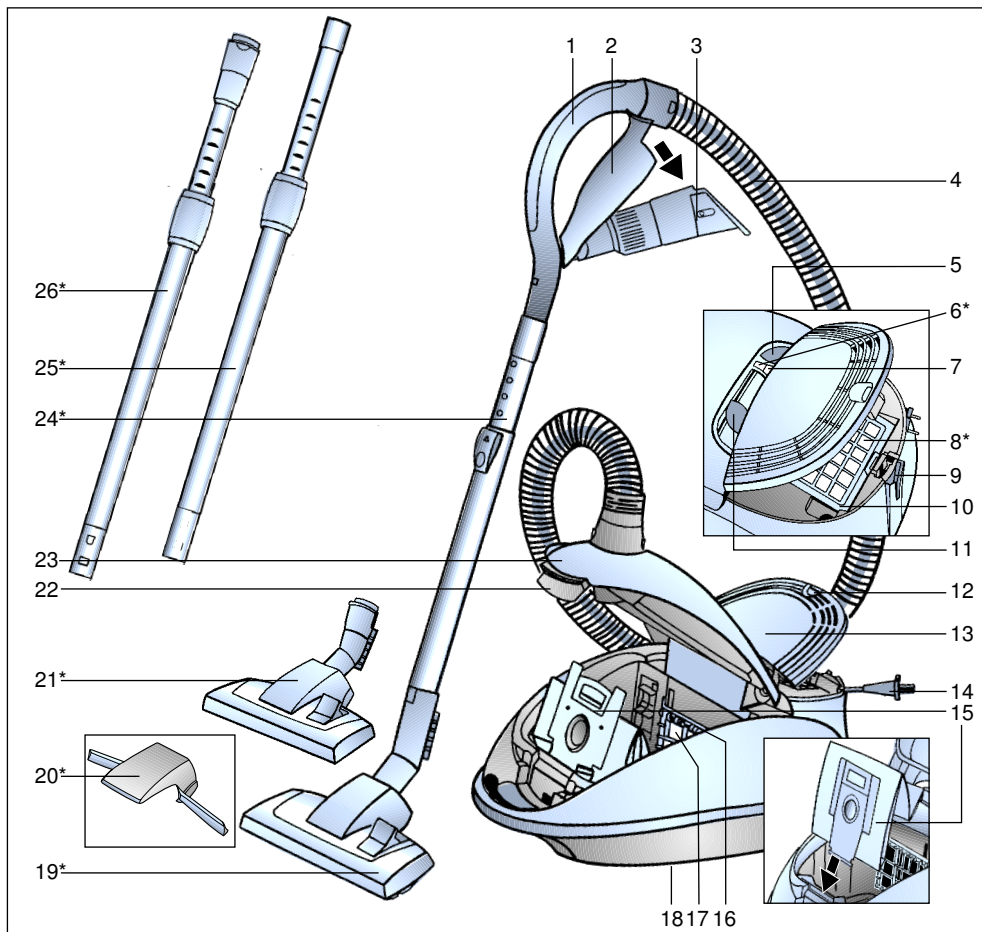

- |  |   |
|--|---|
| 1 Slanghandtag                                 | 15 Dammpåse MEGAFilt®Super TEX                          |
| 2 Tillbehörshållare                            | 16 Filterhållare  |
| 3 Kombimunstycke                               | 17 Motorskyddsfilter                                    |
| 4 Dammsugarslang                               | 18 Förvaringshjälp (på dammsugarens undersida)          |
| 5 Strömbrytare på/av                           | 19 Omställbart golvmunstycke                            |
| 6 Stand-by-indikering*                         | 20 Mattlyft*  |
| 7 Indikering för filterbyte                    | 21 Omställbart golvmunstycke med upplåsningshylsa*      |
| 8 Microsan-utblåsfilter*                       | 22 Låsspak  |
| 9 Parkeringshjälp (med avstängningsautomatik*) | 23 Lock till dammbehållare                              |
| 10 Ram för utblåsfilter                        | 24 Teleskoprör med skjutknapp**                         |
| 11 Reglage för sugeffekten                     | 25 Teleskoprör med skjutmanschett**                     |
| 12 Låsspärr                                    | 26 Teleskoprör med skjutmanschett och upplåsningshylsa* |
| 13 Skydd för utblåsfiltret                     |   |
| 14 Sladd                                       |   |

\*beroende på modell

Spara bruksanvisningen.  
Se till att bruksanvisningen medföljer dammsugaren vid ägarbyte.

### Föreskriven användning

Denna dammsugare är endast avsedd för användning i hushåll och inte för yrkesmässig användning.

Dammsugaren får endast användas enligt uppgifterna i denna bruksanvisning. Tillverkaren ansvarar inte för eventuella skador, som orsakats av ej ändamålsenlig användning eller felaktig manövrering.

Följande anvisningar ska därför ovillkorligen följas!

Dammsugaren får endast användas tillsammans med:

- Originaldammpåsar MEGAFilt®SuperTEX
- Originalreservdelar och extra tillbehör i original

### Dammsugaren får inte användas för:

- att dammsuga på människor och djur
- att suga upp:
  - insekter
  - hälsofarliga ämnen, föremål med vassa kanter, heta eller glödande ämnen
  - fuktiga eller flytande ämnen
  - lättantändliga eller explosiva ämnen och gaser.

### Säkerhetsanvisningar

Denna dammsugare motsvarar erkända tekniska regler och tillämpliga säkerhetsbestämmelser.

Vi garanterar att följande europeiska riktlinjer följs: 89/336/EWG (ändrad genom RL 91/263/EWG, 92/31/EWG och 93/68/EWG), 73/23/EWG (ändrad genom RL 93/68/EWG).

- Anslut och ta dammsugaren i drift endast enligt uppgifterna på typskylten.

- Dammsug aldrig utan dammpåse av typen MEGAFilt®SuperTEX.

=> Dammsugaren kan skadas!

- Barn får endast använda dammsugaren under vuxens uppsikt.
- Undvik att dammsuga med munstycke och rör nära huvudet.

=> Risk för personskador!

- Använd inte sladden för att bära/transportera dammsugaren.
- Dra ut sladden helt och hållet om dammsugaren ska användas kontinuerligt under flera timmar.
- Dra i kontakten, inte i sladden, för att dra ut kontakten ur vägguttaget.
- Sladden får inte dras över vassa kanter och inte komma i kläm.
- Dra alltid ur kontakten ur vägguttaget före arbete på dammsugaren och dess tillbehör.
- En defekt dammsugare får inte användas. Dra ut nätkontakten ur vägguttaget om dammsugaren är defekt.
- För att undvika risksituationer får reparationer och byte av reservdelar på dammsugaren endast utföras av auktoriserad kundtjänst.
- Skydda dammsugaren från fukt och värme.
- Stäng av dammsugaren när den inte används.
- En uttjänt dammsugare ska genast göras obrukbar, därefter ska man se till att den avfallshandteras korrekt.
- Av säkerhetsskäl är dammsugaren utrustad med ett överhettningsskydd.

Om det skulle bli stopp i slangen eller röret och dammsugaren överhettas, stängs den av automatiskt. Dra ut kontakten och kontrollera att munstycke, rör och slang inte är igensatta resp om filtret behöver bytas.

Låt dammsugaren svalna i minst 1 timme efter det att felet åtgärdats. Därefter kan dammsugaren användas igen.

## Råd beträffande avfallshanteringen

### ■ Förpackning

Förpackningen skyddar dammsugaren från skador vid transporten.

Förpackningen består av miljövänliga material och kan därför återvinnas. Lämna in förpackningsmaterialet till återvinning.

### ■ Din uttjänta dammsugare

Din gamla och uttjänta dammsugare innehåller mycket användbart material. Lämna därför in din uttjänta dammsugare till din återförsäljare resp till återvinning. Information om återvinning får du hos din återförsäljare eller kommun.

### ! Obs!

■ Dammsugaren får endast anslutas till ett vägguttag som har en säkring på minst 16 A.

Om säkringen skulle utlösas när dammsugaren startas, kan detta bero på att andra elprodukter med hög effekt anslutits samtidigt till samma strömkrets. Man kan undvika att säkringen går genom att ställa in dammsugaren på den lägsta effektnivån innan man startar den och sedan välja en högre effektnivå.

## Fäll ut bildsidorna!

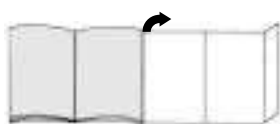

## Start av dammsugaren

### Bild 1

- Fäst dammsugarsslansens i dammsugarens öppning.
- Om du vill ta bort slangen trycker du ihop båda spärrarna och drar sedan ut slangen.

### Bild 2\*

- Sätt ihop handtaget och teleskopröret.
- Skjut in handtaget i dammsugarröret tills det hakar fast.  
Lossa anslutningen genom att trycka på upplåsningshylsan och dra ut handtaget.

### Bild 3\*

- Sätt mattlyften på munstycket.
- Justera mattlyften genom sidledes tryck.

### Bild 4\*

- Stick ihop golvmunstycket och teleskopröret.
- Skjut in teleskopröret i golvmunstyckets stuts tills det hakar i.  
Lossa anslutningen genom att trycka på upplåsningshylsan och dra ut teleskopröret.

### Bild 5\*

Lås upp teleskopröret genom att trycka skjutknappen/skjutmuffen i pilens riktning och ställ in önskad längd.

### Bild 6

- Ta tag i nätsladden i kontaktpreppet, dra ut den till önskad längd och anslut nätkontakten till vägguttaget.
- På dammsugare med elektronisk sladdvinda lyser nu stand-by-indikeringen "grön".

### Bild 7

Koppla till och stäng av dammsugaren med strömbrytaren i pilarnas riktning.

### Bild 8



Man ställer in önskad sugeffekt steglöst med reglaget för sugeffekten.

- Läget för låg effekt:  
För dammsugning av känsliga material, t.ex. gardiner.
- Läget för medeleffekt:  
För daglig rengöring och lätt nedsmutsning.
- Läget för maximal effekt:  
För rengöring av kraftiga golvbeläggningar, hårda golv och vid kraftig nedsmutsning.

## Dammsugning

Du har nu en mycket effekt- och sugstark dammsugare. Maximal inställning är lämplig för hårt golv och mycket smutsade mattor utan lugg eller hårda golv.

### Bild 9

- Ställa in golvmunstycket:
- För dammsugning av mattor och heltäckningsmattor => 
  - För dammsugning av hårda golv => 

### Golvmunstycke med "mattlyft"

### Bild 10\*

När golvmunstycket dras tillbaka lyfts mattan vilket gör det enklare att dammsuga under mattan.

## Dammsugning med tillbehör

### Bild 11

Lossa kombimunstycket genom att dra ut det ur tillbehörshållaren i pilens riktning.

#### a) Fogmunstycke

För dammsugning av fogar och hörn. Kombitillbehöret kan förlängas genom att fogmunstycket dras ut i två steg som ett teleskop, vilket gör det lämpligt för svåråtkomliga ställen.

- Dra ut fogmunstycket så pass mycket i båda steg att man kan höra att det hakar i.
- Genom att lossa på teleskopspärrarna (tryck i pilens riktning) kan fogmunstycket skjutas ihop igen.

#### b) Möbelmunstycke

För dammsugning av stoppade möbler, gardiner osv.

#### c) Möbelborste

För dammsugning av fönsterkarmar, skåp, konturer, osv.

- Fäll möbelmunstycket i pilens riktning.
- Genom att man vrider i pilens riktning förs borstkransen ut.
- Innan man sätter in kombimunstycket i tillbehörshållaren måste borstkransen skruvas in och möbelmunstycket fällas tillbaka.

### Bild 12\*

Under kortare pauser i dammsugningen kan man använda parkeringshjälpen på dammsugarens baksida.

Skjut in plastskenan på munstyckets anslutning i spåret på dammsugarens undersida.

Dammsugare med avstängningsautomatik stängs då av => Stand-by-indikeringen lyser "grön".

## Efter dammsugningen

### Bild 13

- Stäng av dammsugaren, dra ut kontakten ur vägguttaget.
- Dra kort i sladden och släpp den genast (sladden rullas upp automatiskt).
- Drar man ytterligare en gång i sladden aktiveras sladdbromsen igen, drar man lätt i sladden avaktiveras den.
- På dammsugare med elektronisk sladdvinda rullas sladden upp automatiskt när man drar ut kontakten ut vägguttaget.
- Om man inte vill att sladden ska rullas upp helt och hållet (t ex när man byter från ett vägguttag till ett annat), aktiverar man sladdbromsen genom att dra i sladden.

### Bild 14

Vid förvaring/transport av dammsugaren kan man använda förvaringshjälpen på dammsugarens undersida. Stäl dammsugaren upprätt. Skjut in plasticskenan på golvmunstycket i spåret på dammsugarens undersida.

## Byta filter

### Byt ut dammpåsen MEGAFilt®SuperTEX

### Bild 15

- Dammpåsen måste bytas även om den inte är full om filterbytesindikeringen lyser intensivt och stadigt när munstycket är lyft från mattan och sugeffekten är inställd på högsta nivå. I det här fallet är det innehållet i påsen som gör att den måste bytas ut.
- Öppna locket till dammbehållaren genom att skjuta låsspaken i pilens riktning.

### Bild 16

Tillslut dammpåsen MEGAFilt®SuperTEX genom att dra i tillslutningsfliken och ta sedan ut påsen.

### Bild 17

Sätt i en ny dammpåse MEGAFilt®SuperTEX i hållaren och stäng locket till dammbehållaren.

- ! **Observera: Locket till dammbehållaren kan bara stängas vid ilagd dammpåse MEGAFilt®SuperTEX resp. textilpåse. Om filterbytesindikeringen fortsätter att lysa sedan du bytt dammpåse bör du kontrollera om munstycket, röret eller sugslangen är igentäppt.**

### Rengöra motorskyddsfiltret

Rengör motorskyddsfiltret regelbundet genom att knacka ur och slå det rent eller tvätta det.

### Bild 18

- Öppna locket till dammbehållaren (se bild 15).
- Dra ut motorskyddsfiltret i pilens riktning.
- Rengör motorskyddsfiltret genom att knacka ur det.
- Vid kraftig nedsmutsning ska motorskyddsfiltret tvättas ur. Låt därefter filtret torka i minst 24 timmar.
- Sätt tillbaka motorskyddsfiltret på plats och stäng locket till dammbehållaren.

### Byta mikro-hygienfilter\*

När byter man mikro-hygienfilter: Varje gång man börjar på en ny förpackning dammpåsar. (senast efter 5 filterpåsar).

### Bild 19

- Genom att trycka låsanordningen i pilens riktning låser man upp och faller upp utblåsgallret.
- Lås upp och ta ut filterramen genom att trycka låsningen i pilens riktning.

### Bild 20\*

- Ta ut skumplasten och Mikro-hygienfiltret.
- Avyttra Mikro-hygienfiltret och sätt in ett nytt.
- Rengör skumplasten och lägg tillbaka den också i filterramen.

Efter uppsugning av fina dammpartiklar (som t ex gips, cement, etc), ska man rengöra Motorskyddsfiltret genom att slå ur dammet och ev byta motorskyddsfilter och micro-hygienfilter.

### Bild 21\*

- Ta ut aktivtkolfiltret genom att dra i en av flikarna och släng det i hushållssoporna.
- Lägg i ett nytt aktivtkolfilter.

### Bild 22

- Skjut in filterramen under de båda hållarna och fäll den i pilens riktning tills den hakar i.
- Stäng utblåsgallret.

### Byta HEPA-filter\*

Om dammsugaren har HEPA-filter, ska det bytas ut årligen. (Filterbyte, se bild 19 och 22)

### Byta aktivtkolfilter\*

Om dammsugaren har ett HEPA-filter i kombination med ett aktivtkolfilter måste HEPA-filtret bytas ut en gång per år och aktivtkolfiltret bytas ut en gång var 6:e månad. (Filterbyte, se bild 19, 21 och 22)

## Skötsel och vård

Stäng alltid av dammsugaren och dra ur kontakten ur vägguttaget innan du rengör dammsugaren. Dammsugaren och tillbehör delar av plast kan rengöras med mildt diskmedel.

- ! **Använd inte skurmedel, glasrengöringsmedel eller allrengöringsmedel. Sänk aldrig ner dammsugaren i vatten.**

Dammbehållaren kan vid behov rengöras med en annan dammsugare, eller bara rengöras med en torr dammtrasa/dammborste.



## Extra tillbehör

### Förpackning med utbytesfilter VZ52AFP1

Innehåll:  
5 utbytesfilter MEGAfilt®SuperTEX med tillslutning  
1 mikro-hygienfilter

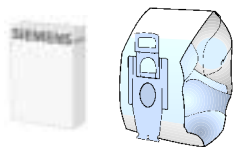

Typ P / Identifikationsnr. 461708

### Textilfilter (permanentfilter) VZ10TFP

Återanvändbart filter med kardborrförslutning.



### HEPA-filter (Klass H12) VZ151HFB

Rekommenderas för allergiker. För extremt ren utblåsluft.  
Bytes varje år (se bild 19 och 22)

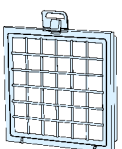

### Aktivtkolfilter VZ190AFB

Extra tjock aktivtkolkudde. Förhindrar störande lukt under lång tid. Byts ut halvårsvis. Kan endast användas i kombination med HEPA-filter (VZ151HFB) eller mikro-hygienfilter. Vid användning av mikro-hygienfilter ska man ta bort skumgummidelen ur filterramen (bild 20) och lägga i aktivtkolfiltret.

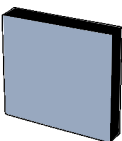

### Observera!

Kombination av HEPA-filter och aktivtkolfilter\*  
**inte möjlig vid apparater med motorskyddsgaller.**

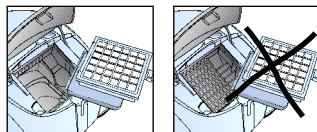

### TURBO-UNIVERSAL®-borste VZ101TBB

Borstar och dammsuger samtidigt på mattor med kort lugg och heltäckningsmattor resp för alla golvytor - även hårda golv. Särskilt effektiv för uppsugning av djurhår. Borstvalsen drivs av dammsugarens sugeffekt. Ingen elektrisk anslutning behövs.

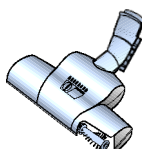

### Golvmunstycke med "mattlyft" VZ081BD

Omställbart golvmunstycke för mattor och släta golv.  
Den integrerade "mattlyften" gör att man kan dammsuga under mattans kant.



## Reservdelar

### Microsan-utblåsfilter (1) och motorskyddsfilter (2)

Microsan-utblåsfilter (1):  
Identifikationsnr. 483332  
Motorskyddsfilter (2):  
Identifikationsnr. 187622

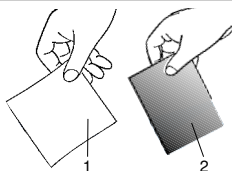

## Laitteen kuvaus

fi

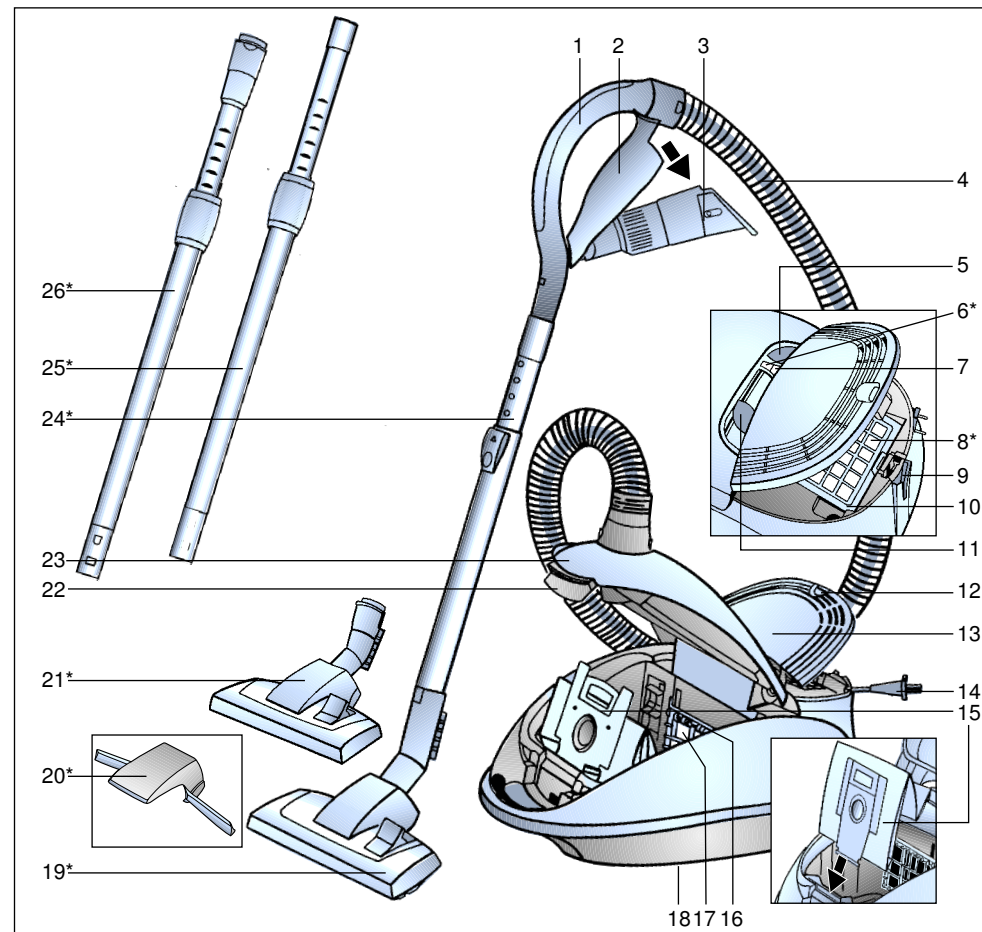

- |  |   |
|--|---|
| 1 Letkun kahva                           | 15 Suodatinpussi MEGAfilt®Super TEX                     |
| 2 Lisävarusteline                        | 16 Suodattimen pidike                                   |
| 3 Yhdistelmä-lisävaruste                 | 17 Moottorinsuojasuodatin                               |
| 4 Imuletku                               | 18 Säilytysteline (laitteen alapuolella)                |
| 5 Käynnistys- ja sammutuspainike         | 19 Lattia-/mattosuulake                                 |
| 6 "Virta päällä"-merkkivalo*             | 20 Matonreunan nostin*                                  |
| 7 Suodattimen vaihdon ilmaisin           | 21 Lattia-/mattosuulake irrotusholkilla*                |
| 8 Poistoilman suodatin*                  | 22 Lukitus  |
| 9 Taukoteline (sammutusautomaattikalla*) | 23 Pölypussisäiliön kansi                               |
| 10 Poistoilman suodattimen kehys         | 24 Teleskooppiputki liukunäppäimellä*                   |
| 11 Imutehon säädin                       | 25 Teleskooppiputki liukumansetilla*                    |
| 12 Lukituslaatta                         | 26 Teleskooppiputki liukumansetilla ja irrotusholkilla* |
| 13 Poistoilman suodattimen kansi         |   |
| 14 Verkkoliitäntäjohto                   |   |

\*varusteista riippuen

Säilytä käyttöohjeet.

Antaessasi pölynimurin kolmannelle osapuolelle, muista liittää käyttöohjeet mukaan.

## Määräystenmukainen käyttö

Tämä pölynimuri on tarkoitettu ainoastaan kotikäyttöön.

Käytä pölynimuria näissä käyttöohjeissa annettujen ohjeiden mukaan.

Valmistaja ei vastaa mahdollisista vahingoista, jotka johtuvat määräystenvastaisesta käytöstä tai väärästä hoidosta.

Noudata ehdottomasti seuraavia ohjeita!

Pölynimurin käyttö on sallittu ainoastaan:

- alkuperäinen suodatinpussi MEGAFilt®SuperTEX
- alkuperäisten varaosien, lisätarvikkeiden tai -erikoistarvikkeiden kanssa

### Pölynimuri ei sovi:

- ihmisten tai eläinten imuroimiseen
- sillä ei voida imeä:
  - pieneliöitä
  - terveydelle vaarallisia, teräviä, kuumia tai heikkuvia aineita
  - kosteita tai nestemäisiä aineita
  - helposti syttyviä tai räjähtäviä aineita ja kaasuja.

## Turvaohjeet

Tämä pölynimuri vastaa tekniikan hyväksytyjä sääntöjä ja painettuja turvamääräyksiä.

Vahvistamme, että ne ovat yhdenmukaiset seuraavien eurooppalaisten direktiivien kanssa: 89/336/EWG (muutettu direktiiveillä 91/263/EWG, 92/31/EWG ja 93/68/EWG), 73/23/EWG (muutettu direktiivillä 93/68/EWG).

- Liitä pölynimuri tyyppikilven mukaan ja ota se käyttöön.

- Älä koskaan imuroi ilman suodatinpussia MEGAFilt®SuperTEX.
  - => Laite voi vahingoittua!
- Anna lasten käyttää pölynimuria vain valvonnan alaisena.
- Vältä imurointia suuttimella ja putkella pään lähellä.
  - => Loukkaantumisvaara!
- Älä käytä verkkoliitäntäjohtoa pölynimurin kantamiseen/kuljetukseen.
- Vedä verkkoliitäntäjohto kokonaan ulos pitkäaikaisen keskeytymättömän käytön aikana.
- Älä vedä johdosta, vaan pistokkeesta, kun irrotat laitteen verkosta.
- Älä vedä verkkoliitäntäjohtoa terävien reunojen yli äläkä litistä sitä.
- Irrota pistoke seinästä ennen kuin suoritat imurin ja lisävarusteen puhdistus- ym. toimenpiteitä.
- Älä käytä viallista imuria. Häiriön ilmentyessä irrota verkkopistoke.
- Korjaukset ja varaosien vaihto on sallittu ainoastaan valtuutetulle huoltopalvelulle vaaratilanteiden välttämiseksi.
- Suojaa pölynimuria kosteudelta ja lämmönlähteiltä.
- Sammuta laite, kun et imuroi.
- Käytöstäpoistetut laitteet tulee tehdä heti käyttökelvottomiksi ja hävittää määräystenmukaisesti.
- Turvallisuussyistä pölynimuri on varustettu ylikuumenemis- suojalla. Jos tukkeutumia esiintyy ja laite kuumenee, se kytkeytyy automaattisesti pois päältä. Irrota pistoke ja varmista, ettei suutin, imuputki tai letku ole tukossa tai ettei suodatinta tarvitse vaihtaa. Anna laitteen jäähtyä vähintään tunti häiriön korjauksen jälkeen. Sen jälkeen laite on taas käyttövalmis.

## Ohjeita jätehuollosta

### ■ Pakkaus

Pakkaus suojaa pölynimuria vaurioilta kuljetuksen aikana.

Se on ympäristöystävällistä materiaalia ja se voidaan kierrättää.

Vie tarpeettomat pakkausmateriaalit asiaankuuluvaan kierrätyspisteeseen.

### ■ Vanha laite

Vanhat laitteet sisältävät monia arvokkaita materiaaleja.

Vie vanha laitteesi kauppiallesi tai kierrätyskeskukseen uudelleenkäytettäväksi.

Lisätietoja jätehuoltokysymyksissä saat kauppiaaltsi tai kunnastasi.

### ! Muista

- Liitä laite ainoastaan pistorasiaan, joka on varmistettu vähintään 16 A:n sulakkeella. Jos sulake palaa kerran kytkiessäsi laitteen päälle, se voi johtua siitä, että samaan virtapiiriin on liitetty muita sähkölaitteita samanaikaisesti. Sulakkeen palaminen voidaan estää säätämällä laite pienimmälle teholle ennen käynnistämistä ja valitsemalla vasta sitten suurempi tehoalue.

## Avaa kuvasivut!

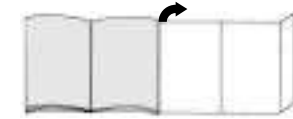

## Käyttöönotto

### Kuva 1

- a) Kiinnitä imuletkun istukka imuaukkoon.
- b) Irrottaessasi imuletkun paina molemmista lukitusnokista ja vedä letku irti.

### Kuva 2\*

- a) Liitä kahva ja teleskooppiputki yhteen.
- b) Työnnä kahvaa teleskooppiputkeen kunnes se lukkiutuu. Liitoksen irrottamiseksi paina irrotusholkista ja vedä kahva irti.

### Kuva 3\*

- Laita matonreunan nostin suuttimeen.
- Lukitse matonreunan nostin painamalla sivusta.

### Kuva 4\*

- a) Pistä teleskooppiputki lattiasuulakkeeseen.
- b) Työnnä teleskooppiputkea lattiasuulakkeen pidikkeeseen kunnes se lukkiutuu. Liitoksen irrottamiseksi paina irrotusholkista ja vedä teleskooppiputki irti.

### Kuva 5\*

Painamalla liukuppäimestä / liukumansetista nuolen suuntaan teleskooppiputki vapautuu ja voit säätää halutun pituuden.

**Kuva 6**

- a) Tartu verkkojohtoon pistokkeesta, vedä haluttu määrä ulos ja pistä pistoke pistorasiaan.
- b) Laitteissa, joissa on elektroninen johdon kelaus, palaa nyt "virta päällä"-merkkivalo.

**Kuva 7**

Pölynimurin käynnistys ja sammutus tapahtuu painamalla käynnistys/sammutusnäppäimestä nuolen suuntaan.

**Kuva 8**

Käyttämällä imutehon säädintä voidaan säätää haluttu imuteho portaattomasti.

- Alin tehoalue:  
herkkien materiaalien imurointiin, esim. verhot.
- Keskimäinen tehoalue:  
Päivittäiseen siivoukseen.
- Suurin tehoalue:  
Karkeiden lattiapintojen siivoukseen, kovat lattiat ja erittäin likaiset pinnat.



**Imurointi**

Olet hankkinut erittäin tehokkaan ja imevän laitteen.

Max. tehoa suositellaan vain erittäin likaantuneille matalanukkaisille mattolattioille ja koviille lattiapinnoille.

**Kuva 9**

Lattiasuulakkeen säätö:

- Mattojen ja kokolattiamattojen imurointi => 
- Kovien lattioiden imurointi => 

**Lattiasuulake matonreunan nostimella\*****Kuva 10\***

Vetäessäsi lattiasuulaketta takaisinpäin matonreuna nousee ja voit imuroida reunan alta.

**Lisävarusteiden avulla imurointi****Kuva 11**

Irrota yhdistelmä-lisävaruste lisävarustetelineestä vetämällä nuolen suuntaan.

- a) Rakosuutin  
Rakojen ja kulmien imurointi.  
Vaikeapääsyisiin paikkoihin yhdistelmä-lisävarustetta voidaan pidentää rakosuutinta vetämällä teleskooppimaisesti 2 asentoon.
- Vedä rakosuutinta molemmissa kohdissa niin paljon että kuulet sen lukkiutuvan.
  - Teleskooppilukitus irrottamalla (paina nuolen suuntaan) rakosuutin voidaan taas työntää kokoon.
- b) Huonekalusuutin  
Huonekalujen, verhojen jne. imuroimiseen
- c) Pölyharja  
Ikkunan kehysten, kaappien, profiilien imuroimiseen
- Käännä huonekalusuutinta nuolen suuntaan.
  - Käännettäessä nuolen suuntaan pölyharja tulee ulos.
  - **Ennen kuin yhdistelmä-lisävaruste laitetaan lisävarustetelineeseen, pölyharja täytyy kääntää sisään ja huonekalusuutin kääntää kiinni.**

**Kuva 12\***

Lyhyen imurointitauon aikana voit käyttää taukotelinettä laitteen takapuolella. Työnnä lattiasuulakkeessa oleva muovipidike laitteen takapuolella olevaan uraan.  
Laitteissa, joissa on sammutusautomaatika, laite sammuu => "virta päällä"-merkkivalo palaa.

\*varusteista riippuen

**Työn jälkeen****Kuva 13**

- Sammuta laite, irrota pistoke pistorasiasta.
- Vedä kevyesti johdosta ja päästä irti (johto kelaautuu automaattisesti).
- Vetämällä verkkojohdosta johtojarru aktivoituu uudestaan, lyhyt nykäisy verkkojohdosta pysäyttää johtojarrun.
- Laitteissa, joissa on elektroninen johdon kelaus, verkkojohto kelaantuu automaattisesti, kun se irrotetaan pistorasiasta.
- Jos et halua, että verkkojohto kelaantuu kokonaan (esim. pistorasiaa vaihdettaessa), johtojarru aktivoituu verkkojohdosta vedettäessä.

**Kuva 14**

Pölynimurin säilyttämiseen/kuljetukseen voit käyttää laitteen alapuolella olevaa taukotelinettä. Aseta laite pystyasentoon. Työnnä lattiasuulakkeessa oleva muovipidike laitteen alapuolella olevaan uraan.

**Suodattimen vaihto****Vaihda suodatinpussi MEGAFilt®SuperTEX****Kuva 15**

- Jos suodattimen vaihdon ilmaisun palaa voimakkaasti ja tasaisesti, kun suutin on nostettu matosta ja suurimmalla imuteholla, suodatinpussi on vaihdettava, vaikka se ei vielä olisikaan täynnä. Tässä tapauksessa pölyn laji tekee vaihdon tarpeelliseksi.
- Avaa pölypussisäiliön kansi nostamalla lukituksesta nuolen suuntaan.

**Kuva 16**

Sulje suodatinpussi MEGAFilt®SuperTEX vetämällä sulkimesta ja ota se pois.

**Kuva 17**

Laita uusi suodatinpussi MEGAFilt®SuperTEX pidikkeeseen ja sulje pölypussisäiliön kansi.

- ! **Huomio: Pölypussisäiliön kansi menee kiinni vain jos siellä on suodatinpussi MEGAFilt®SuperTEX tai kangassuodatin. Jos suodattimen vaihdon ilmaisun palaa vielä suodatinpussin vaihdon jälkeen, tarkasta, onko suutin, putki tai imuletku mennyt tukkoon.**

**Moottorinsuojasuodattimen puhdistus**

Moottorinsuojasuodatin on puhdistettava säännöllisin väliajoin ravistamalla tai pesemällä!

**Kuva 18**

- Avaa pölypussisäiliön kansi (katso kuva 15).
- Vedä moottorinsuojasuodatin ulos nuolen suuntaan.
- Puhdista moottorinsuojasuodatin ravistamalla.
- Jos se on voimakkaasti likainen, moottorinsuojasuodatin tulisi pestä. Anna suodattimen kuivua vähintään 24 tuntia.
- Työnnä moottorinsuojasuodatin laitteeseen puhdistuksen jälkeen ja sulje pölypussisäiliön kansi.

**Mikrosuodattimen vaihto\***

Milloin pitää vaihtaa: Aina uuden vaihtosuodatinpakkauksen yhteydessä (viimeistään 5 suodatinpussin jälkeen).

**Kuva 19**

- Irrota ritilä painamalla sulkimesta nuolen suuntaan ja avaa se.
- Irrota suodattimen kehys painamalla lukituslaatasta nuolen suuntaan ja ota se pois.

**Kuva 20\***

- Ota vaahtomuovi ja mikrosuodatin pois.
- Laita mikrosuodatin roskeen ja laita uusi mikrosuodatin paikalleen.
- Puhdista vaahtomuovi ja laita se takaisin suodattimen kehukseen.

Kun olet imuroinut hienoja pölyhiukkasia (kuten esim. kipsi, sementti jne.), puhdista moottorinsuojasuodatin ravistamalla sitä tai vaihda moottorinsuojasuodatin ja mikrosuodatin.

**Kuva 21\***

- Ota aktiivihiiisuodatin irti vetämällä laatasta ja hävitä se kotitalousjätteiden mukana.
- Laita uusi aktiivihiiisuodatin paikalleen.

**Kuva 22**

- Työnnä suodattimen kehys molempien pidikkeiden alle ja käännä sitä nuolen suuntaan kunnes se lukkiutuu.
- Sulje ritilä.

**Hepa-suodattimen vaihto\***

Jos laitteessasi on Hepa-suodatin, se täytyy vaihtaa kerran vuodessa. (suodattimen vaihto katso kuvat 19 ja 22)

**Aktiivihiiisuodattimen vaihto\***

Jos laitteessasi on Hepa-aktiivihiiisuodatin, Hepa-suodatin täytyy vaihtaa vuosittain, aktiivihiiisuodatin kuitenkin puolen vuoden välein. (suodattimen vaihto katso kuvat 19, 21, 22)

**Hoito**

Ennen pölynimurin jokaista puhdistusta sen täytyy olla pois päältä ja pistoke pois seinästä. Pölynimuria ja lisätarvikkeita voidaan hoitaa tavallisilla muovinpuhdistusaineilla.

- ! **Älä käytä mitään hankausaineita, lasin- tai yleispuhdistusaineita.**
- ! **Älä koskaan upota pölynimuria veteen.**

Pölypussisäiliö voidaan tarvittaessa imuroida toisella pölynimurilla tai puhdistaa yksinkertaisesti kuivalla pölyrätillä / pölyharjalla.

Oikeus teknisiin muutoksiin pidätetään.

**Erikoislisätarvikkeiden kanssa****Vaihtosuodatinpakkaus VZ52AFP1**

Sisältö:  
5 vaihtosuodatinta MEGAFilt®SuperTEX sulkimella  
1 mikrosuodatin

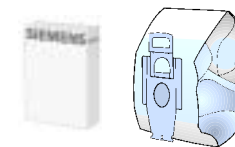

Tyyppi P / Tunnusno. 461708

**Kangassuodatin (kestosuodatin) VZ10TFP**

Uudelleenkäytettävä suodatin tarra-sulkimella.

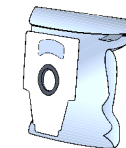
**HEPA-suodatin (luokka H12) VZ151HFB**

Suosittelaaan allergikoille. Erittäin puhdas poistoilma. Vaihdeettava vuosittain (katso kuvat 19 ja 22)

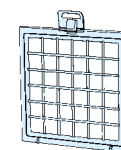
**Aktiivihiiisuodatin VZ190AFB**

Erittäin paksu aktiivihiiityyny. Poistaa häiritsevät hajut. Vaihdeettava puolivuositain. Vain HEPA-suodattimen (VZ151HFB) tai mikrosuodattimen kanssa käytettävä. Käyttäessäsi mikrosuodatinta, ota vaahtomuovi pois suodattimen kehuksesta (kuva 20) ja laita aktiivihiiisuodatin paikalleen.

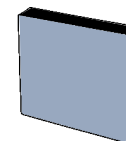
**Muista!**

Yhdistelmä "Hepa-suodatin" + "aktiivihiiisuodatin" **ei mahdollista** laitteissa, joissa moottorinsuojaritilä.

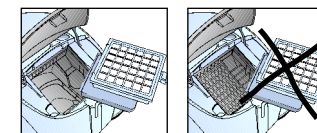
**TURBO-UNIVERSAL®-harja VZ101TBB**

Lyhytnukkaisten mattojen ja kokolattiamattojen harjaus ja imurointi yhdellä kertaa. Sopii erityisesti eläinten karvojen imurointiin. Harjatelan pyörintä tapahtuu pölynimurin imuvirran avulla. Sähköliitäntää ei tarvita.

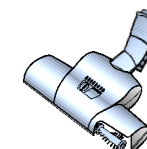
**Lattiasuulake matonreunan nostimella VZ081BD**

Lattiasuulake, sopii matoille ja tasaisille pinnoille. Irrotettava maton nostin mahdollistaa imuroinnin matonreunan alta.

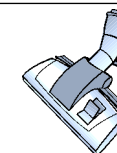
**Varaosat****Microsan-poistoilman suodatin (1) ja moottorinsuojasuodatin (2)**

Microsan-poistoilman suodatin (1):  
til.nro 483332  
Moottorinsuojasuodatin (2):  
til.nro 187622

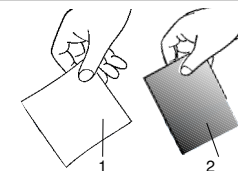

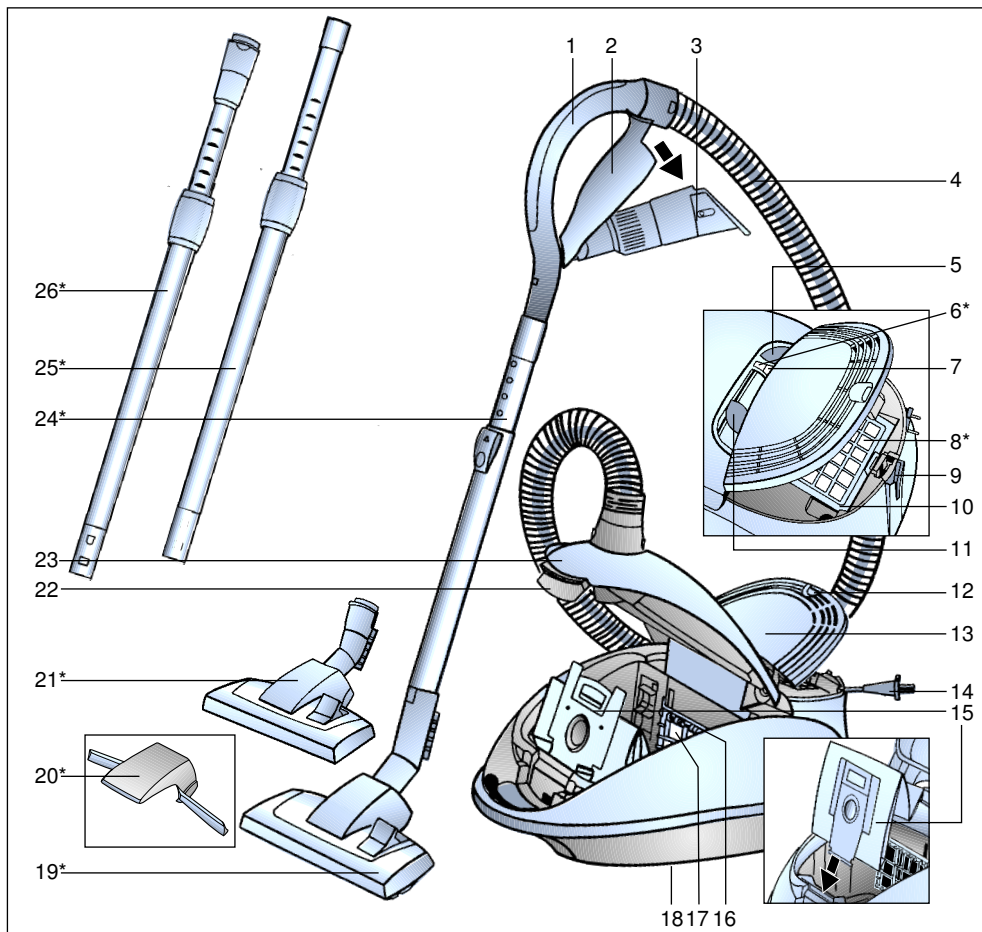

- |   |   |
|---|---|
| 1 Empuñadura del tubo   | 15 Bolsa filtrante MEGAFilt®Super TEX   |
| 2 Portaaccesorios   | 16 Sujeción del filtro  |
| 3 Accesorios combinados   | 17 Filtro protector del motor   |
| 4 Manguera de aspiración  | 18 Soporte para el tubo en posición vertical (en la parte inferior del aparato) |
| 5 Tecla de conexión y desconexión                               | 19 Cepillo universal con dos posiciones   |
| 6 Indicador de funcionamiento*                                  | 20 Levanta-alfombras*   |
| 7 Indicador de cambio de filtro                                 | 21 Cepillo universal con dos posiciones con casquillo de desbloqueo*            |
| 8 Filtro de salida*   | 22 Palanca de cierre  |
| 9 Soporte para el tubo (con función de desconexión automática*) | 23 Tapa del compartimento colector del polvo                                    |
| 10 Bastidor para filtro de salida                               | 24 Tubo telescópico con tecla de desbloqueo del tubo*                           |
| 11 Regulador de la potencia de aspiración                       | 25 Tubo telescópico con manguito desplazable*                                   |
| 12 Lengüeta de cierre   | 26 Tubo telescópico con manguito desplazable y casquillo de desbloqueo*         |
| 13 Cubierta del filtro de salida                                |   |
| 14 Cable de alimentación de red                                 |   |

\*En función del equipamiento

Conservar las instrucciones de uso. En caso de entregar el aspirador a una tercera persona, adjuntar las instrucciones de uso.

### Uso de acuerdo con las especificaciones

Este aspirador sólo está indicado para uso doméstico y no para aplicaciones industriales.

Usar este aspirador exclusivamente de acuerdo con las indicaciones descritas en estas instrucciones de uso.

El fabricante no se responsabiliza de los posibles daños causados por un uso que no se ajuste a las especificaciones o por un manejo erróneo.

Observar, por tanto, los siguientes consejos y advertencias con detenimiento.

El aspirador deberá usarse sólo con:

- Bolsa filtrante original MEGAFilt®SuperTEX
- Piezas de repuesto originales, accesorios o accesorios opcionales

### El aspirador no es apropiado para:

- aplicar sobre personas o animales
- aspirar:
  - microorganismos
  - sustancias calientes, incandescentes, nocivas para la salud o con bordes cortantes.
  - sustancias húmedas o líquidos
  - sustancias y gases muy inflamables o explosivos.

### Consejos y advertencias de seguridad

Este aspirador cumple las reglas reconocidas de la técnica y las correspondientes normas y disposiciones de seguridad.

Certificamos la conformidad con las siguientes directivas europeas: 89/336/CEE (modificada por RL 91/263/CEE, 92/31/CEE y 93/68/CEE), 73/23/CEE (modificada por 93/68/CEE).

- Conectar el aspirador de polvo según la placa de características y ponerlo en funcionamiento.

- No aspirar sin la bolsa filtrante MEGAFilt®SuperTEX.
  - => El aparato puede estropearse!
- No permitir que los niños utilicen el aspirador sin la supervisión de un adulto.
- No acercar las boquillas y los tubos a la cabeza cuando se esté aspirando.
  - => ¡Peligro de lesiones!
- No usar el cable de alimentación de red para llevar/transportar el aspirador.
- Extraer completamente el cable de alimentación de red si el aparato está funcionando durante varias horas.
- No tirar del cable de alimentación para desconectar el aparato de la red, tirar del enchufe.
- No colocar el cable de alimentación sobre bordes afilados ni aplastarlo.
- Extraer el enchufe de conexión a la red antes de efectuar cualquier arreglo en el aspirador o sus accesorios.
- No poner en marcha el aspirador si presenta algún desperfecto. Extraer el enchufe en caso de avería.
- Para evitar riesgos, las reparaciones y el cambio de piezas del aspirador sólo debe ser llevado a cabo por el servicio de asistencia técnica autorizado.
- Proteger el aspirador de la humedad y fuentes de calor.
- Desconectar el aparato cuando no se esté utilizando.
- Inutilizar inmediatamente los aparatos usados para poderlos eliminar según la normativa.
- Por razones de seguridad, el aspirador está equipado con un dispositivo de protección contra sobrecalentamiento. Si se produce un bloqueo y el aparato se calienta demasiado, se desconectará automáticamente. Extraer el enchufe de conexión a la red y comprobar si la boquilla, el tubo de aspiración o el tubo flexible están atascados, o cambiar el filtro si fuera necesario. Una vez eliminado el fallo, dejar que el aparato se enfríe al menos durante 1 hora. Después el aparato estará otra vez listo para funcionar.

## Indicaciones para eliminar el material de embalaje

### ■ Embalaje

El embalaje protege el aspirador de daños durante el transporte.

Éste está compuesto por materiales no contaminantes y, por tanto, reciclables. Entregar los materiales de embalaje que ya no se necesiten en los centros de recogida para el sistema de reciclaje "punto verde".

### ■ Aparatos usados

Los aparatos usados contienen aún muchos materiales valiosos. Por este motivo, entregar los aparatos usados en el comercio habitual o en el centro de reciclaje para su reaprovechamiento. Para obtener información sobre los diferentes modos de desguace actuales remitirse al comercio habitual o al distribuidor local.

### ! Observaciones

- Conectar el aparato únicamente a un enchufe que disponga de un fusible de al menos 16 A.

Si el fusible se activa al conectar el aparato, puede deberse a que hay otros aparatos conectados con un valor de conexión alto en el mismo circuito eléctrico.

La desconexión del fusible se puede evitar ajustando el aparato en el nivel de potencia mínimo antes de conectarlo y subiendo el nivel de potencia sólo después de encenderlo.

## Abrir los desplegables laterales.

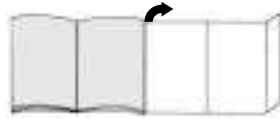

## Puesta en marcha

### Figura 1

- Encajar el racor de la manguera de aspiración en la abertura de aspiración.
- Para quitar el tubo flexible de aspiración, presionar las dos lengüetas de retención y extraer el tubo.

### Figura 2\*

- Unir la empuñadura y el tubo telescópico.
- Introducir la empuñadura en el tubo telescópico hasta que quede enclavada. Para separarlos, presionar el casquillo de desbloqueo y extraer la empuñadura.

### Figura 3\*

- Fijar el levanta-alfombras en la boquilla.
- Encajar el levanta-alfombras ejerciendo presión en el lateral.

### Figura 4\*

- Unir el cepillo universal y el tubo telescópico.
- Introducir el tubo telescópico en el racor del cepillo universal hasta que quede enclavado. Para separarlos, presionar el casquillo de desbloqueo y extraer el tubo telescópico.

### Figura 5\*

Desbloquear el tubo telescópico presionando la tecla de desbloqueo del tubo/el manguito desplazable en la dirección de la flecha y ajustar la longitud deseada.

### Figura 6

- Tomar el cable de alimentación de red por el enchufe, estirarlo hasta que alcance la longitud deseada y conectarlo.
- En los aparatos con tambor de cable de activación electrónica se encenderá el indicador de funcionamiento "verde".

### Figura 7

Conectar o desconectar el aspirador de polvo accionando la tecla de conexión/desconexión en la dirección de la flecha.

### Figura 8

Accionando el regulador de la potencia de aspiración puede ajustarse la potencia de aspiración deseada de forma continua.

- Gama baja de potencia:  
Para aspirar tejidos delicados, p. ej. cortinas.
- Gama media de potencia:  
Para la limpieza diaria con poca suciedad.
- Gama alta de potencia:  
Para limpiar revestimientos robustos, suelos resistentes y cuando hay mucha suciedad.

## Aspirado

El aparato adquirido es un aparato de alta potencia y gran capacidad de aspiración. Por lo tanto, el ajuste de potencia máxima es sólo recomendable cuando se trata de moquetas de pelo corto o suelos duros.

### Figura 9

Ajustar el cepillo universal:

- Para aspirar en alfombras y moquetas



- Para aspirar en suelos duros



## Boquilla universal con levanta-alfombras\*

### Figura 10\*

Al llevar hacia atrás la boquilla universal, ésta levanta la alfombra facilitando así la limpieza debajo del borde de la misma.

## Aspirar con accesorios

### Figura 11

Extraer los accesorios combinados del portaaccesorios tirando en la dirección de la flecha.

- Boquilla para juntas**  
Aspirar en juntas y rincones. Para los lugares de difícil acceso puede alargarse el accesorio combinado extendiendo la boquilla para juntas a modo de telescopio con dos posiciones.
  - Para ambas posiciones debe extenderse la boquilla larga hasta que se enclave audiblemente.
  - Al aflojar los enclavamientos del telescopio (presionar en la dirección de la flecha) la boquilla para juntas puede volver a encajarse.
- Boquilla para tapicería**  
Para aspirar en muebles tapizados, cortinas, etc.
- Cepillo para muebles**  
Para aspirar en marcos de ventanas, armarios, perfiles, etc.
  - Doblar la boquilla para tapicería en la dirección de la flecha.
  - Al girar en la dirección de la flecha se extrae la corona de cerdas.
  - **Antes de colocar los accesorios combinados en el portaaccesorios deben enroscarse de nuevo la corona de cerdas y colocarse la boquilla para tapicería.**

### Figura 12\*

Si se interrumpe brevemente el trabajo se puede utilizar el soporte para el tubo en la parte posterior del aparato. Introducir la pieza estriada de plástico del racor de la boquilla en la entalladura que hay en la parte posterior del aparato. Los aparatos que disponen de desconexión automática, se desconectarán.  
=> el indicador de funcionamiento se ilumina en "verde".

\*En función del equipamiento

## Tras el trabajo

### Figura 13

- Desconectar el aparato, extraer el enchufe de conexión a la red de la toma de corriente.
- Tirar ligeramente del cable de alimentación de red y soltarlo (el cable se enrolla automáticamente).
- Al tirar nuevamente del cable de alimentación de red se vuelve a activar el freno del cable, y para desactivarlo se efectúa un leve tirón.
- En los aparatos que disponen de tambor de cable de activación electrónica, el cable de alimentación de red se enrolla automáticamente al extraer el enchufe de conexión de toma de corriente.
- Si no se desea que el cable de alimentación de red se enrolle por completo (p.ej. al cambiar de enchufe), active el freno tirando del cable de alimentación de red.

### Figura 14

Para guardar/transportar el aparato se puede utilizar el soporte para el tubo en posición vertical situado en el lado inferior del aparato. Colocar el aparato en posición vertical.  
Introducir la pieza estriada de plástico de la boquilla universal en la entalladura que hay en la parte inferior del aparato.

## Cambio del filtro

### Cambio de la bolsa filtrante MEGAfilt®SuperTEX

### Figura 15

- Si con la boquilla levantada de la alfombra y con la máxima potencia de aspiración ajustada, el indicador de cambio de filtro se ilumina completamente en amarillo, será necesario sustituir la bolsa filtrante, incluso cuando no esté llena del todo. En tal caso es el tipo de contenido de la bolsa lo que hace necesario el cambio.

- Abrir la tapa del compartimento general accionando la palanca de cierre en la dirección de la flecha.

### Figura 16

Cerrar la bolsa filtrante MEGAfilt®SuperTEX tirando de la lengüeta de cierre y extraerla.

### Figura 17

Colocar una nueva bolsa filtrante MEGAfilt®SuperTEX en el soporte y cerrar la tapa del compartimento general.

- ! **Atención: La tapa del compartimento general se cierra sólo si se ha colocado una bolsa filtrante MEGAfilt®SuperTEX o un filtro textil.**  
**Si después de haber cambiado la bolsa filtrante el indicador de cambio de filtro continúa iluminándose, se debe comprobar si la boquilla, el tubo o la manguera de aspiración están atascados.**

### Limpiar el filtro protector del motor

El filtro protector del motor debe limpiarse regularmente sacudiéndolo o enjuagándolo.

### Figura 18

- Abrir el compartimento general (ver figura 15).
- Extraer el filtro protector del motor en el sentido que indica la flecha.
- Limpiar el filtro protector del motor sacudiéndolo.
- Si el filtro está muy sucio, deberá enjuagarse.  
A continuación, se ha de poner a secar un mínimo de 24 horas.
- Después de la limpieza, introducir el filtro en el aparato y cerrar el compartimento general.

### Cambiar el microfiltro higiénico\*

¿Cuándo se cambia?: Con cada nuevo paquete de filtros de repuesto (a más tardar después de 5 bolsas filtrantes).

### Figura 19

- Desbloquear y abrir la rejilla de salida presionando la lengüeta de cierre en la dirección de la flecha.
- Desbloquear y extraer el bastidor del filtro presionando el cierre en la dirección de la flecha.

### Figura 20\*

- Extraer el plástico celular y el microfiltro higiénico.
- Desechar el microfiltro higiénico y colocar uno nuevo.
- Limpiar el plástico celular y volver a colocarlo también en el marco del filtro.

Cuando se hayan aspirado partículas de polvo muy finas (como puede ser yeso, cemento, etc.), limpiar el filtro protector del motor sacudiéndolo; en caso necesario, cambiar el filtro protector del motor y el microfiltro higiénico.

### Figura 21\*

- Extraer el filtro de carbón activado tirando de una de las lengüetas y tirarlo a la basura doméstica.
- Colocar un filtro de carbón activado nuevo

### Figura 22

- Desplazar el bastidor del filtro por debajo de las dos piezas de sujeción y bajarlo en la dirección de la flecha hasta que quede enclavado.
- Cerrar la rejilla de salida.

### Cambiar el filtro Hepa\*

Si el aparato está equipado con un filtro Hepa, éste deberá cambiarse anualmente (ver figuras 19 y 22 para el cambio de filtro).

### Cambiar el filtro de carbón activado\*

Si el aparato está equipado con un filtro de carbón activado y un filtro Hepa, tendrá que cambiarse el filtro Hepa anualmente y el filtro de carbón activado cada seis meses (ver figuras 19, 21 y 22 para el cambio de filtro).

## Cuidados

Antes de cada limpieza, debe desconectarse el aspirador y extraerse el enchufe. El aspirador y las piezas de plástico de los accesorios pueden limpiarse con cualquiera de los productos habituales de limpieza para plásticos disponibles en el mercado.

- ! **No utilizar productos abrasivos, limpiacristales ni productos de limpieza de uso general.**  
**No introducir nunca el aspirador dentro del agua.**

De ser necesario se puede limpiar el compartimento general con un segundo aspirador, o simplemente con un paño seco o un pincel para el polvo.

## Accesorios opcionales

### Paquete de filtros de repuesto VZ52AFP1

Contenido:  
5 filtros de repuesto MEGAfilt®SuperTEX con cierre  
1 microfiltro higiénico

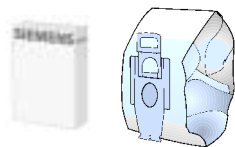

Tipo P/N.º identificación 461708

### Filtro textil (filtro permanente) VZ10TFP

Filtro reutilizable con cierre velcro.



### Filtro HEPA (clase H12) VZ151HFB

Recomendado para alérgicos. Para un aire de salida extremadamente limpio.  
Cambiar anualmente (ver figuras 19 y 22)

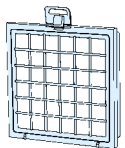

### Filtro de carbón activado VZ190AFB

Almohadilla de carbón activado muy gruesa. Evita olores molestos durante mucho tiempo. Cambiarla cada seis meses. Sólo se puede utilizar junto con el filtro HEPA (VZ151HFB) o el microfiltro higiénico. Si se utiliza con microfiltro higiénico, retirar el plástico celular del marco del filtro (figura 20) y colocar el filtro de carbón activado.

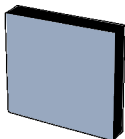

### Observaciones

La combinación de "filtro Hepa" + "filtro de carbón activado" **no se admite** en aparatos con rejilla protectora del motor.

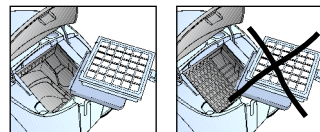

### Cepillo TURBO-UNIVERSAL® VZ101TBB

Cepillar y aspirar en una sola pasada alfombras y moquetas de pelo corto, y para cualquier tipo de revestimientos del suelo. Especialmente apropiado para aspirar pelo de animales. El rodillo del cepillo se acciona por medio de la corriente de aspiración del aspirador. No precisa conexión eléctrica.

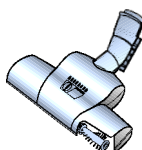

### Boquilla universal con levanta-alfombras VZ081BD

Boquilla universal con dos posiciones, indicada para alfombras y suelos lisos.

El levanta-alfombras integrado permite aspirar también debajo del borde de la alfombra.



## Piezas de repuesto

### Filtro de salida Microsan (1) y filtro protector del motor (2)

Filtro de salida Microsan (1):  
Nº identificación 483332  
Filtro protector del motor (2):  
Nº identificación 187622

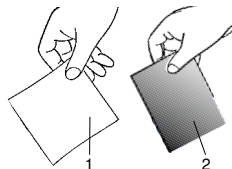

## Descrição do aparelho

pt

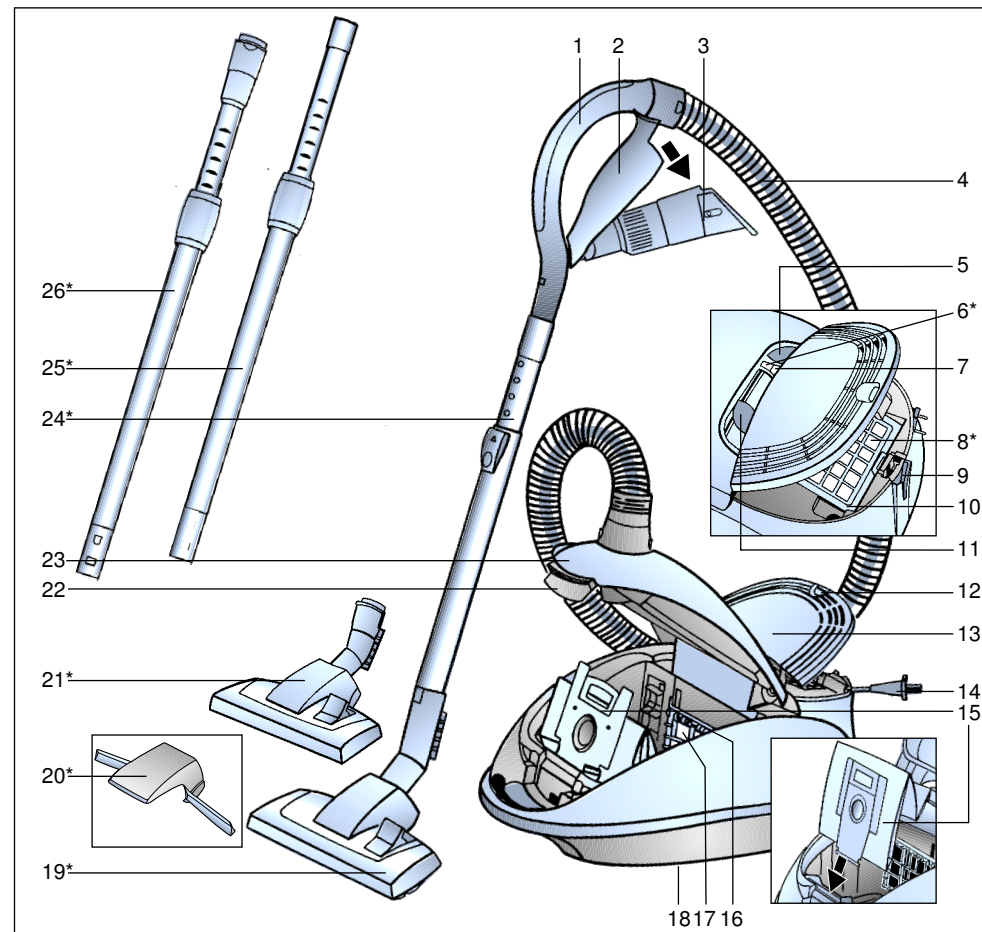

- |   |   |
|---|---|
| 1 Pega da mangueira   | 15 Saco de filtro MEGAfilt® Super TEX                           |
| 2 Porta-acessórios  | 16 Porta-filtro   |
| 3 Acessório combinado   | 17 Filtro de protecção do motor                                 |
| 4 Mangueira de aspiração  | 18 Dispositivo para arrumar o tubo (na base do aparelho)        |
| 5 Tecla para ligar e desligar o aspirador                                   | 19 Bocal permutável   |
| 6 Luz-piloto de stand-by*   | 20 Bocal permutável com levanta-tapetes*                        |
| 7 Luz-piloto de mudança do filtro   | 21 Bocal permutável com levanta-tapetes e manga de desbloqueio* |
| 8 Filtro de saída do ar*  | 22 Alavanca de fecho  |
| 9 Dispositivo auxiliar de repouso (com sistema de desligamento automático)" | 23 Tampa do compartimento do saco de pó                         |
| 10 Armação do filtro de saída do ar   | 24 Tubo telescópico com botão corrediço*                        |
| 11 Regulador da potência de sucção  | 25 Tubo telescópico com punho corrediço*                        |
| 12 Trinco   | 26 Tubo telescópico com punho corrediço e manga de desbloqueio* |
| 13 Cobertura do filtro de saída do ar                                       |   |
| 14 Cabo de alimentação  |   |

\*conforme o modelo



Por favor, guarde o manual de instruções e junte-o ao aparelho sempre que o entregar a terceiros.

## Utilização indevida

Este aspirador destina-se exclusivamente a uso doméstico, não devendo ser utilizado para fins industriais.

Utilize o aspirador unicamente segundo as indicações do presente manual de instruções.

O fabricante não se responsabiliza por eventuais danos causados por uma utilização indevida ou erros de manuseamento.

Por isso, tenha em atenção as seguintes recomendações!

O aspirador só pode ser utilizado com:

- sacos originais MEGAfilt®SuperTEX
- peças sobresselentes e acessórios originais

### O aspirador não é indicado para:

- limpar pessoas ou animais
- aspirar:
  - pequenos animais
  - substâncias nocivas para a saúde, objectos pontiagudos, substâncias quentes ou incandescentes
  - substâncias húmidas ou líquidas
  - substâncias e gases facilmente inflamáveis ou explosivos.

## Indicações de segurança

Este aspirador está em conformidade com as regras técnicas reconhecidas e cumpre as disposições de segurança aplicáveis.

O fabricante certifica a conformidade com as seguintes directivas comunitárias:

89/336/CEE (alterada pelas directivas 91/263/CEE, 92/31/CEE e 93/68/CEE), 73/23/CEE (alterada pela directiva 93/68/CEE).

- O aspirador só deverá ser ligado à corrente e colocado em funcionamento segundo as indicações que constam da placa de características.

- Nunca aspirar sem o saco MEGAfilt®SuperTEX.  
=> o aparelho pode ser danificado!
- As crianças não devem utilizar o aspirador sem a presença de um adulto.
- Evite aspirar com o bocal ou com o tubo em zonas próximas da cabeça.  
=> Corre o perigo de se ferir!
- Não utilize o cabo de alimentação para pegar/transportar o aspirador.
- Se for utilizar o aspirador ininterruptamente durante várias horas, puxe o cabo de alimentação totalmente para fora.
- Para desligar o aspirador da corrente, não puxe pelo cabo de alimentação, mas sim pela ficha.
- Não deverá entalar o cabo de alimentação nem passá-lo sobre arestas vivas.
- Antes de efectuar quaisquer trabalhos no aspirador e acessórios desligue sempre a ficha da tomada.
- Se o aspirador estiver danificado, não o coloque em funcionamento. Em caso de avaria, desligue a ficha da tomada.
- Para evitar a ocorrência de danos, as reparações e a substituição de peças sobresselentes no aspirador só podem ser efectuadas pelo serviço a clientes autorizado.
- Mantenha o aspirador afastado de fontes de fontes de humidade e de calor.
- Desligue o aparelho quando não estiver a aspirar.
- No final de vida útil do aparelho deverá dar-lhe um destino adequado, a fim de poder ser eliminado de acordo com as normas em vigor.
- Por motivos de segurança, o aspirador dispõe de um dispositivo de protecção contra sobreaquecimento. Se o aspirador entupir e aquecer demasiado, ele desligar-se-á automaticamente. Desligue a ficha da tomada e verifique se os bocais, o tubo de aspiração ou o tubo flexível estão entupidos ou se o filtro precisa de ser mudado.
- Depois de resolvido o problema, deixe o aspirador arrefecer durante, pelo menos, 1 hora. Depois deste intervalo, o aparelho pode ser novamente utilizado.

## Indicações relativas à eliminação

### ■ Embalagem

A embalagem protege o aspirador contra danos durante o transporte.

Ela é feita de materiais amigos do ambiente, sendo, por isso, reciclável. Separe e coloque as embalagens usadas no ecoponto.

### ■ Aparelhos usados

Os aparelhos antigos contêm frequentemente materiais valiosos. Por isso, se possível, entregue o seu aparelho usado ao seu comerciante ou no ecocentro para ser valorizado. Solicite informações actualizadas sobre o destino a dar aos aparelhos usados junto do seu comerciante ou na sua câmara municipal.

### ! Atenção

- O aparelho só deverá ser ligado a uma tomada protegida por um disjuntor de, no mínimo, 16 A.  
No caso de o disjuntor disparar ao ligar o aspirador, tal poderá dever-se ao facto de, no mesmo circuito eléctrico, estarem simultaneamente ligados outros electrodomésticos com elevada potência de ligação.  
Para evitar que o disjuntor dispare, antes de ligar o aparelho, seleccione a potência mais baixa e, só depois, uma potência mais alta.

Desdobre, por favor, as páginas com figuras!

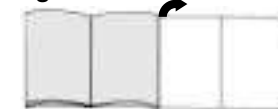

## Colocação em funcionamento

### Figura 1

- a) Encaixe a tubuladura da mangueira de aspiração na abertura de sucção do aparelho.
- b) Para retirar a mangueira de aspiração, pressione os dois botões laterais e puxe a mangueira.

### Figura 2\*

- a) Encaixe a pega no tubo telescópico.
- b) Empurre a pega no tubo telescópico até a mesma encaixar.  
Para desencaixar prima a manga de desbloqueio e retire a pega.

### Figura 3\*

- Assente o levanta-tapetes no bocal.
- Encaixe o levanta-tapetes exercendo sobre este uma pressão lateral.

### Figura 4\*

- a) Encaixe o bocal no tubo telescópico.
- b) Empurre o tubo telescópico na tubuladura do bocal até o mesmo encaixar.  
Para desencaixar prima a manga de desbloqueio e retire o tubo telescópico.

### Figura 5\*

Empurrando o botão correção/punho correção no sentido da seta desbloqueie o tubo telescópico e ajuste o comprimento desejado.

**Figura 6**

- a) Pegue no cabo de alimentação pela ficha, puxe-o para fora até ao comprimento desejado e ligue a ficha à tomada.
- b) Em aparelhos que possuam um tambor de enrolamento do cabo de desbloqueio electrónico, a luz-piloto de stand-by fica "verde".

**Figura 7**

Ligue/desligue o aspirador, premindo o botão para ligar e desligar o aspirador no sentido da seta.

**Figura 8**

O regulador da potência de sucção permite-lhe ajustar de forma contínua a potência de sucção.

- Gama de baixa potência:  
Para aspirar tecidos delicados, por ex., cortinados.
- Gama de potência média:  
Para a limpeza diária de pouca sujidade.
- Gama de potência elevada:  
Para a limpeza de pavimentos resistentes, pavimentos rijos e muita sujidade.



**Aspirar**

Adquiriu um aspirador de elevado poder de sucção e potência.

Recomenda-se a utilização da máxima potência apenas com alcatifas de pêlo curto ou pavimentos rijos muito sujos.

**Figura 9**

Ajustar o bocal:

- Para aspirar tapetes e alcatifas => 
- Para aspirar soalhos rijos => 

**Bocal com levanta-tapetes\*****Figura 10\***

Ao puxar-se o bocal para trás, o tapete é levantado, permitindo aspirar debaixo da sua orla.

**Aspirar com acessórios****Figura 11**

Puxando no sentido da seta, solte o acessório combinado do porta-acessórios.

- a) Bocal para cantos  
Para aspirar cantos e arestas.  
Para aspirar sítios de difícil acesso, é possível prolongar o acessório combinado, estendendo telescopicamente o bocal para cantos em 2 níveis.
- Estenda o bocal para cantos em ambos os níveis, até ouvir um "clac".
  - Soltando os bloqueios de extensão telescópica (pressionar no sentido da seta), pode voltar a comprimir-se o bocal para cantos.
- b) Bocal para sofás  
Para aspirar mobiliário estofado, cortinados, etc.
- c) Pincel para móveis  
Para aspirar caixilhos de janelas, armários, réguas perfiladas, etc.
- Dobre o bocal para sofás no sentido da seta.
  - Rode no sentido da seta, para fazer com que a coroa de cerdas saia para fora.
  - **Antes de colocar o acessório combinado de novo no porta-acessórios, deverá recolher a coroa de cerdas e dobrar o bocal para sofás.**

**Figura 12\***

No caso de interromper por pouco tempo a aspiração, pode utilizar o dispositivo auxiliar de repouso localizado na parte de trás do aparelho.

Insira a patilha de plástico localizada na tubuladura do bocal na reentrância existente na parte de trás do aparelho. Os aparelhos com sistema de desligamento automático desligam. => Luz-piloto de stand-by acende de cor "verde".

\*conforme o modelo

**Após o trabalho****Figura 13**

- Desligue o aspirador e puxe a ficha da tomada.
- Puxe ligeiramente o cabo de alimentação, soltando-o de seguida (o cabo enrola-se automaticamente).
- O dispositivo de travamento do cabo é de novo actuado, ao dar-se outro pequeno puxão no cabo de alimentação.
- Em aparelhos que possuam um tambor de enrolamento do cabo de desbloqueio electrónico, o cabo de alimentação é automaticamente enrolado ao retirar a ficha da tomada.
- Se não desejar que o cabo de alimentação enrole totalmente (por ex., ao mudar-se de tomada), o dispositivo de travamento do cabo é actuado, dando-se um puxão no cabo de alimentação.

**Figura 14**

Para guardar/transportar o aparelho pode utilizar o dispositivo auxiliar de arrumação na parte de baixo do aparelho. Coloque o aparelho ao alto. Insira a patilha de plástico localizada no bocal na reentrância existente na parte de baixo do aparelho.

**Mudar o filtro****Mudar o saco de filtro MEGAfilt®SuperTEX****Figura 15**

- Se, com o bocal levantado do chão e a potência de sucção regulada para o nível máximo, a luz-piloto de mudança do filtro acender com uma luz intensa e regular, tem de mudar o saco de filtro, ainda que o mesmo não devesse ainda estar cheio. Neste caso, o tipo de lixo aspirado torna necessária a mudança do saco.
- Abra a tampa do compartimento do saco do pó, actuando a alavanca de fecho no sentido da seta.

**Figura 16**

Feche o saco de filtro MEGAfilt®SuperTEX puxando a lingueta de fecho e retire-o para fora.

**Figura 17**

Coloque um saco de filtro MEGAfilt®SuperTEX novo no porta-filtro e feche a tampa do compartimento do saco do pó.

**Atenção: A tampa do compartimento do saco do pó só fecha com o saco de filtro MEGAfilt®SuperTEX ou o filtro têxtil colocados.**  
**Se depois de trocado o saco de filtro, a luz-piloto de mudança do filtro continuar acesa, verifique, por favor, se o bocal ou tubo flexível de aspiração se encontram entupidos.**

**Limpe o filtro de protecção do motor**

O filtro de protecção do motor deve ser limpo, em intervalos regulares, por meio de lavagem ou sacudindo-o!

**Figura 18**

- Abrir a tampa do compartimento do saco de pó (ver Figura 15).
- Extrair o filtro de protecção do motor no sentido da seta.
- Limpar o filtro de protecção do motor sacudindo-o.
- Se estiver muito sujo, o filtro de protecção do motor deve ser lavado. Deixar o filtro secar durante pelo menos 24 horas.
- Após a limpeza, inserir o filtro de protecção do motor no aparelho e fechar a tampa do compartimento do saco de pó.

**Mudar o micro-filtro higiénico\***

Quando devo mudar: sempre que colocar uma nova embalagem de filtros de substituição (o mais tardar após a mudança de 5 sacos).

**Figura 19**

- Premindo a lingueta de fecho no sentido da seta, desbloqueie e abra a grelha de saída do ar.
- Premindo a lingueta de fecho no sentido da seta desbloqueie e retire para fora a armação do filtro.

**Figura 20\***

- Retire a esponja e o micro-filtro higiénico.
- Deite fora o micro-filtro higiénico e coloque um novo micro-filtro higiénico.
- Limpe a esponja e volte a colocá-la na armação do filtro.

Depois de aspirar partículas de pó finas (como, por exemplo, gesso, cimento etc.), limpe o filtro de protecção do motor, sacudindo-o levemente, ou, se necessário, substitua o filtro de protecção do motor e o micro-filtro higiénico.

**Figura 21\***

- Retire o filtro de carvão activo, puxando por uma lingueta, e coloque-o no lixo.
- Coloque um novo filtro de carvão activo.

**Figura 22**

- Coloque a armação do filtro por baixo das duas patilhas de retenção e incline no sentido da seta até que a mesma encaixe.
- Feche a grelha de saída do ar.

**Trocar o filtro de HEPA\***

Se o seu aspirador estiver equipado com um filtro de HEPA, este terá de ser substituído anualmente.  
(Para a mudança do filtro ver figuras 19 e 22)

**Mudar o filtro de carvão activo\***

Se o seu aspirador estiver equipado com um filtro de carvão activo e um filtro HEPA, o filtro HEPA tem de ser substituído anualmente, mas o filtro de carvão activo tem de ser mudado semestralmente.  
(Para a mudança do filtro ver figuras 19, 21, 22)

**Manutenção**

Antes de limpar o aspirador, deverá desligá-lo e retirar a ficha da tomada.

O aspirador e os acessórios de plástico podem ser limpos com os produtos normalmente utilizados para a limpeza de plásticos.

- ! **Não deverá utilizar produtos abrasivos, limpa-vidros ou produtos lava-tudo. Jamais introduza o aspirador na água.**

Em caso de necessidade, o compartimento do saco de pó pode ser aspirado com um outro aspirador ou ser simplesmente limpo com um pano de pó /pinel.

O fabricante reserva-se o direito de proceder a quaisquer alterações técnicas.

**Acessórios originais****Embalagem de filtros de substituição VZ52AFP1**

Conteúdo:  
5 filtros de substituição MEGAfilt®SuperTEX com fecho  
1 micro-filtro higiénico

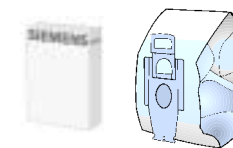

Typ P / Ident-Nr. 461708

**Filtro têxtil (filtro permanente) VZ10TFP**

Filtro reutilizável com fecho de velcro.

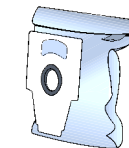
**Filtro HEPA (Classe H12) VZ151HFB**

Recomendado para pessoas que sofrem de alergias. Garante uma elevada pureza do ar expelido.  
Substituir anualmente (ver figuras 19 e 22)

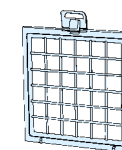
**Filtro de carvão activo VZ190AFB**

Almofada de carvão activo extra-espessa. Impede, por um período mais longo, a ocorrência de odores desagradáveis. Trocar de seis em seis meses. Apenas utilizável em conjunto com filtro HEPA (VZ151HFB) ou micro-filtro higiénico. Quando utilizado em conjunto com o micro-filtro higiénico, retire a esponja da armação do filtro (figura 20) e coloque o filtro de carvão activo.

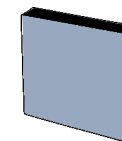
**Ter em atenção!**

A combinação "filtro HEPA" + "filtro de carvão activo" **não pode ser utilizada em aparelhos com grelha de protecção do motor.**

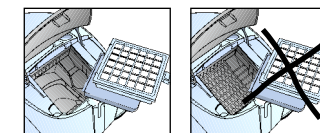
**Escova TURBO-UNIVERSAL® VZ101TBB**

Para escovar e aspirar numa só passagem tapetes e carpetes de pêlo curto ou qualquer tipo de pavimento. Especialmente adequada para aspirar pêlos de animais. O accionamento da escova rotativa é feito através do fluxo de ar do aspirador. Não é necessária qualquer ligação eléctrica.

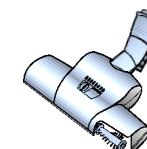
**Bocal com levanta-tapetes VZ081BD**

Bocal permutável, adequado para tapetes e pavimentos lisos. O levanta-tapetes incorporado permite aspirar também debaixo da orla do tapete.

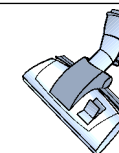
**Peças de substituição****Filtro de saída do ar Microsan (1) e filtro de protecção do motor (2)**

Filtro de saída do ar Microsan (1):  
ref. 483332  
Filtro de protecção do motor (2):  
ref. 187622

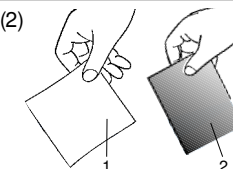

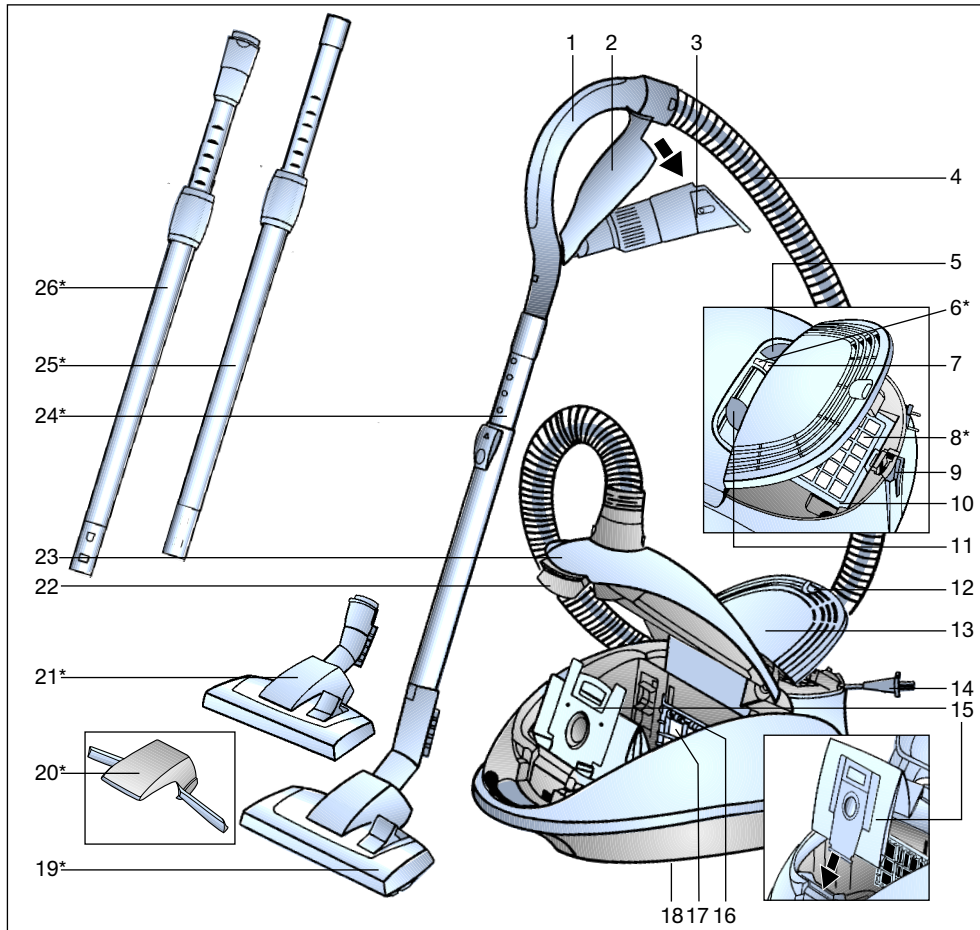

- 1 Χειρολαβή στον εύκαμπτο σωλήνα
- 2 Στήριγμα αξεσουάρ
- 3 Αξεσουάρ πολλαπλής χρήσης
- 4 Εύκαμπτος σωλήνας αναρρόφησης
- 5 Πλήκτρο ενεργοποίησης και απενεργοποίησης
- 6 Ένδειξη ετοιμότητας\*
- 7 Ένδειξη αλλαγής φίλτρου
- 8 Φίλτρο εξόδου του αέρα\*
- 9 Βοήθεια στάθμευσης (με διάταξη αυτόματης απενεργοποίησης)
- 10 Πλαίσιο του φίλτρου εξόδου του αέρα\*
- 11 Ρυθμιστής δύναμης αναρρόφησης
- 12 Γλώσσα ασφάλισης
- 13 Κάλυμμα του φίλτρου εξόδου του αέρα
- 14 Ηλεκτρικό καλώδιο

- 15 Σακούλα φίλτρου MEGAFilt®Super TEX
- 16 Στήριγμα του φίλτρου
- 17 Φίλτρο προστασίας του κινητήρα
- 18 Βοήθεια αποθήκευσης (στην κάτω πλευρά της συσκευής)
- 19 Πέλμα δαπέδου με δυνατότητα εναλλαγής
- 20 Μηχανισμός ανύψωσης χαλιού\*
- 21 Πέλμα δαπέδου με δυνατότητα εναλλαγής με δακτύλιο απασφάλισης\*
- 22 Μοχλός κλεισίματος
- 23 Κάλυμμα του χώρου συλλογής της σκόνης
- 24 Τηλεσκοπικός σωλήνας με συρόμενο πλήκτρο\*
- 25 Τηλεσκοπικός σωλήνας με συρόμενο δακτύλιο\*
- 26 Τηλεσκοπικός σωλήνας με συρόμενο δακτύλιο και δακτύλιο απασφάλισης\*

\*ανάλογα με τον εξοπλισμό

Παρακαλώ φυλάξτε τις οδηγίες χρήσης. Σε περίπτωση παράδοσης της ηλεκτρικής σκούπας σε τρίτους, δώστε παρακαλώ μαζί και τις οδηγίες χρήσης.

### Χρήση σύμφωνα με το σκοπό προορισμού

Αυτή η ηλεκτρική σκούπα προορίζεται για χρήση μόνο στο σπίτι και όχι για επαγγελματικούς σκοπούς. Χρησιμοποιείτε την ηλεκτρική σκούπα αποκλειστικά σύμφωνα με τα στοιχεία σ' αυτές τις οδηγίες χρήσης. Ο κατασκευαστής δεν ευθύνεται για ενδεχόμενες ζημιές, που οφείλονται σε μη ενδεδειγμένη χρήση ή σε λάθος χειρισμό. Γι' αυτό προσέξτε παρακαλώ οπωσδήποτε τις ακόλουθες υποδείξεις!

- Η ηλεκτρική σκούπα επιτρέπεται να χρησιμοποιείται μόνο με:
  - γνήσια σακούλα φίλτρου MEGAFilt®SuperTEX
  - γνήσια ανταλλακτικά, γνήσια αξεσουάρ ή γνήσιο ειδικό εξοπλισμό

### Η ηλεκτρική σκούπα δεν είναι κατάλληλη για:

- τη χρήση σε ανθρώπους ή ζώα
- την απορρόφηση:
  - μικρών ζωντανών οργανισμών
  - βλαβερών στην υγεία, κοφτερών, καυτών ή πυρακτωμένων υλικών
  - υγρών ουσιών
  - εύφλεκτων ή εκρηκτικών υλικών και αερίων.

### Υποδείξεις ασφαλείας

Αυτή η ηλεκτρική σκούπα ανταποκρίνεται στους αναγνωρισμένους κανόνες της τεχνικής και στους σχετικούς κανονισμούς ασφαλείας. Εμείς βεβαιώνουμε την τήρηση των ακόλουθων ευρωπαϊκών οδηγιών: 89/336/EOK (τροποποιημένη με την οδηγία 91/263/EOK, 92/31/EOK και 93/68/EOK). 73/23/EOK (τροποποιημένη με την οδηγία 93/68/EOK).

- Συνδέστε στο ρεύμα και θέστε σε λειτουργία την ηλεκτρική σκούπα μόνο σύμφωνα με τα στοιχεία στην πινακίδα τύπου.
- Ποτέ μη σκουπίζετε χωρίς τη σακούλα φίλτρου MEGAFilt®SuperTEX .  
=> η συσκευή μπορεί να υποστεί ζημιά!

- Επιτρέπετε τη χρήση της ηλεκτρικής σκούπας σε παιδιά μόνο κάτω από επίτηρηση.
- Αποφύγετε την αναρρόφηση με το πέλαμα και το σωλήνα αναρρόφησης κοντά στο κεφάλι.  
=> Υπάρχει κίνδυνος τραυματισμού!
- Μη χρησιμοποιείτε το ηλεκτρικό καλώδιο για το κράτημα ή τη μεταφορά της ηλεκτρικής σκούπας.
- Σε περίπτωση πολύωρης συνεχούς λειτουργίας τραβήξτε το ηλεκτρικό καλώδιο εντελώς έξω.
- Για την αποσύνδεση της συσκευής από το ηλεκτρικό δίκτυο, μην τραβάτε το ηλεκτρικό καλώδιο, αλλά τραβάτε το φως από την πρίζα.
- Μην τραβάτε το ηλεκτρικό καλώδιο πάνω από κοφτερές ακμές και μην το συνθλίβετε.
- Πριν από κάθε εργασία στην ηλεκτρική σκούπα και στα αξεσουάρ τραβήξτε το φως από την πρίζα.
- Μη θέσετε σε λειτουργία μια χαλασμένη ηλεκτρική σκούπα. Σε περίπτωση που παρουσιαστεί μια βλάβη, τραβήξτε το φως από την πρίζα.
- Οι επισκευές και η αντικατάσταση των ανταλλακτικών στην ηλεκτρική σκούπα επιτρέπεται να πραγματοποιούνται μόνο από εξουσιοδοτημένο σέρβις πελατών.
- Προφυλάξτε την ηλεκτρική σκούπα από την υγρασία και τις πηγές θερμότητας.
- Απενεργοποιείτε τη συσκευή, όταν δε γίνεται αναρρόφηση.
- Καταστρέψτε αμέσως τις άχρηστες συσκευές, μετά παραδώστε τη συσκευή για μια απόσυρση σύμφωνα με τους κανονισμούς.
- Για λόγους ασφαλείας η ηλεκτρική σκούπα είναι εξοπλισμένη με προστασία από την υπερθέρμανση. Εάν παρουσιαστεί ένα μπλοκάρισμα και η συσκευή ζεσταθεί πάρα πολύ, απενεργοποιείται τότε αυτόματα. Αφαιρέστε το φως από την πρίζα και βεβαιωθείτε, ότι το πέλαμα, ο σωλήνας αναρρόφησης ή ο εύκαμπτος σωλήνας δεν είναι φραγμένα, ή το φίλτρο πρέπει να αλλάξει. Μετά την επιδιόρθωση της βλάβης αφήστε τη συσκευή να κρυώσει το λιγότερο 1 ώρα. Μετά η συσκευή βρίσκεται ξανά σε ετοιμότητα λειτουργίας.

## Υποδείξεις για την απόσυρση

### ■ Συσκευασία

Η συσκευασία προστατεύει την ηλεκτρική σκούπα από ζημιά κατά τη μεταφορά. Αποτελείται από φιλικά προς το περιβάλλον υλικά και γι' αυτό είναι ανακυκλώσιμη. Παραδώστε τα υλικά συσκευασίας που δεν χρειάζονται άλλο, στα σημεία συγκέντρωσης των υλικών ανακύκλωσης.

### ■ Παλιά συσκευή

Οι παλιές συσκευές περιέχουν πολλά ακόμα χρήσιμα υλικά. Γι' αυτό παραδίδετε την άχρηστη συσκευή σας σ' ένα ειδικό κατάστημα ή σ' ένα κέντρο ανακύκλωσης. Τους τρόπους απόσυρσης μπορείτε να τους πληροφορηθείτε στα ειδικά καταστήματα ή στις υπηρεσίες του δήμου σας.

### ! Προσέξτε παρακαλώ

■ Συνδέστε τη συσκευή μόνο σε μια πρίζα, που είναι ασφαλισμένη με μια ασφάλεια το ελάχιστο 16 A. Εάν η ασφάλεια κατά την ενεργοποίηση της συσκευής "πέσει" μία φορά, μπορεί αυτό να οφείλεται στο γεγονός, ότι στο ίδιο κύκλωμα βρίσκονται συγχρόνως συνδεδεμένες και άλλες ηλεκτρικές συσκευές με υψηλή κατανάλωση ρεύματος. Το "πέσιμο" της ασφάλειας μπορεί να αποφευχθεί, ρυθμίζοντας πριν την ενεργοποίηση της συσκευής τη χαμηλότερη βαθμίδα ισχύος και επιλέγοντας στη συνέχεια μια υψηλότερη βαθμίδα ισχύος.

Ανοίξτε παρακαλώ τις σελίδες με τις εικόνες!

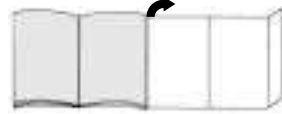

## Θέση σε λειτουργία

### Εικ. 1

- Τοποθετήστε το στόμιο του σωλήνα αναρρόφησης στο άνοιγμα αναρρόφησης.
- Κατά την αφαίρεση του εύκαμπτου σωλήνα αναρρόφησης πιέστε μεταξύ τους τα δύο δόντια ασφάλισης και τραβήξτε έξω τον εύκαμπτο σωλήνα.

### Εικ. 2\*

- Συνδέστε τη χειρολαβή και τον τηλεσκοπικό σωλήνα.
- Σπρώξτε τη χειρολαβή μέχρι να ασφαλίσει μέσα στον τηλεσκοπικό σωλήνα. Για το λύσιμο της σύνδεσης πιέστε το δακτύλιο απασφάλισης και τραβήξτε έξω τη χειρολαβή.

### Εικ. 3\*

- Τοποθετήστε το μηχανισμό ανύψωσης χαλιού στο πέλμα αναρρόφησης.
- Ασφαλίστε το μηχανισμό ανύψωσης χαλιού ασκώντας πλευρική πίεση.

### Εικ. 4\*

- Συνδέστε το πέλμα δαπέδου και τον τηλεσκοπικό σωλήνα.
- Σπρώξτε τον τηλεσκοπικό σωλήνα μέχρι να ασφαλίσει μέσα στο στόμιο του πέλματος δαπέδου. Για το λύσιμο της σύνδεσης πιέστε το δακτύλιο απασφάλισης και τραβήξτε έξω τον τηλεσκοπικό σωλήνα.

### Εικ. 5\*

Πιέζοντας το συρόμενο πλήκτρο / το συρόμενο δακτύλιο προς την κατεύθυνση του βέλους, απασφαλίστε τον τηλεσκοπικό σωλήνα και ρυθμίστε το επιθυμητό μήκος.

### Εικ. 6

- Πιάστε το ηλεκτρικό καλώδιο από το φως, τραβήξτε έξω το επιθυμητό μήκος και συνδέστε το φως στην πρίζα του ρεύματος.
- Στις συσκευές με ηλεκτρονικό τυλιχτήρα καλωδίου ανάβει τώρα η ένδειξη ετοιμότητας "πράσινη".

### Εικ. 7

Θέστε την ηλεκτρική σκούπα σε λειτουργία ή εκτός λειτουργίας, πατώντας το πλήκτρο ενεργοποίησης και απενεργοποίησης προς την κατεύθυνση του βέλους.

### Εικ. 8

Μπορείτε να ρυθμίσετε μέσω του ρυθμιστή δύναμης αναρρόφησης την επιθυμητή δύναμη αναρρόφησης χωρίς διαβάθμιση κατά συγκεκριμένα βήματα.

- Χαμηλή περιοχή ισχύος: Για την αναρρόφηση ευαίσθητων υλικών, π.χ. κουρτινών.
- Μεσαία περιοχή ισχύος: Για το καθημερινό καθαρίσμα σε περίπτωση μικρής ρύπανσης.
- Υψηλή περιοχή ισχύος: Για καθαρίσμα σταθερών επιφανειών επικάλυψης δαπέδου, σκληρών δαπέδων και σε περίπτωση μεγάλης ρύπανσης.

## Αναρρόφηση

Αγοράσατε μια ισχυρή συσκευή με μεγάλη δύναμη αναρρόφησης. Η θέση της μέγιστης ισχύος συνίσταται γι' αυτό μόνο στην περίπτωση πολύ λερωμένων μοκετών με χαμηλό πέλος ή σκληρών δαπέδων.

### Εικ. 9

- Ρύθμιση του πέλματος δαπέδου:
- Για την αναρρόφηση χαλιών και μοκετών =>
  - Για την αναρρόφηση σκληρών δαπέδων =>

## Πέλμα δαπέδου με μηχανισμό ανύψωσης χαλιού\*

### Εικ. 10\*

Τραβώντας προς τα πίσω το πέλμα δαπέδου σηκώνεται το χαλί και καθίσταται έτσι δυνατή η αναρρόφηση κάτω από την άκρη του χαλιού.

## Αναρρόφηση με αξεσουάρ

### Εικ. 11

Λύστε το αξεσουάρ πολλαπλής χρήσης, τραβώντας το προς την κατεύθυνση του βέλους από το στήριγμα.

- Στόμιο αναρρόφησης για σκούπισμα γωνιών  
Για την αναρρόφηση αρμών και γωνιών. Για τα δυσκολοπρόσβατα σημεία μπορεί να επεκταθεί το αξεσουάρ πολλαπλής χρήσης, επεκτείνοντας τηλεσκοπικά το στόμιο αναρρόφησης για το σκούπισμα γωνιών, σε 2 βήματα στα mm.
- Ανοίξτε το στόμιο αναρρόφησης για το σκούπισμα γωνιών και στα δύο βήματα τόσο, ώσπου να ασφαλίσει με τον αντίστοιχο χαρακτηριστικό ήχο.
- Λύνοντας τις ασφάλειες της τηλεσκοπικής επέκτασης (πάτημα προς την κατεύθυνση του βέλους) μπορεί να κλείσει ξανά το στόμιο αναρρόφησης για σκούπισμα γωνιών.
- Στόμιο αναρρόφησης για σκούπισμα επίπλων  
Για την αναρρόφηση επίπλων, κουρτινών κτλ.
- Βουρτσάκι για σκούπισμα επίπλων  
Για την αναρρόφηση πλαισίων παραθύρων, ντουλαπιών, προφίλ κτλ.
- Αναδιπλώστε το στόμιο αναρρόφησης για το σκούπισμα επίπλων προς την κατεύθυνση του βέλους.
- Στρέφοντας προς την κατεύθυνση του βέλους εξέρχεται το βουρτσάκι.
- Πριν την τοποθέτηση του αξεσουάρ πολλαπλής χρήσης στο στήριγμά του πρέπει να περάσει μέσα το βουρτσάκι και το στόμιο αναρρόφησης για το σκούπισμα επίπλων πρέπει να επανέλθει στην αρχική του θέση.

### Εικ. 12\*

Στα μικρά διαλείμματα σκουπίσματος μπορείτε να χρησιμοποιήσετε τη βοήθεια στάθμευσης που βρίσκεται στην πίσω πλευρά της συσκευής. Σπρώξτε την πλαστική πατούρα που βρίσκεται στο στόμιο του πέλματος στην εγκοπή στην πίσω πλευρά της συσκευής. Στις συσκευές με διάταξη αυτόματης απενεργοποίησης τίθεται η συσκευή εκτός λειτουργίας.  
=> Η ένδειξη ετοιμότητας ανάβει "πράσινη".

\*ανάλογα με τον εξοπλισμό

## Μετά την εργασία

### Εικ. 13

- Απενεργοποιήστε τη συσκευή, τραβήξτε το φιν από την πρίζα.
- Τραβήξτε λίγο το ηλεκτρικό καλώδιο και αφήστε το ελεύθερο (το καλώδιο τυλίγεται αυτόματα).
- Με ένα νέο τράβηγμα του ηλεκτρικού καλωδίου ενεργοποιείται ξανά το φρένο του καλωδίου, τραβώντας σύντομα το καλώδιο απενεργοποιείται.
- Στις συσκευές με ηλεκτρονικό τυλιχτήρα καλωδίου τυλίγεται το ηλεκτρικό καλώδιο αυτόματα με το τράβηγμα του φιν από την πρίζα.
- Εάν δε θέλετε να τυλιχτεί εντελώς το ηλεκτρικό καλώδιο (π.χ. σε περίπτωση αλλαγής πρίζας), τραβήξτε το ηλεκτρικό καλώδιο, για να ενεργοποιηθεί το φρένο του καλωδίου.

### Εικ. 14

Για τη φύλαξη / μεταφορά της συσκευής μπορείτε να χρησιμοποιήσετε τη βοήθεια αποθήκευσης που βρίσκεται στην κάτω πλευρά της συσκευής. Τοποθετήστε τη συσκευή όρθια. Σπρώξτε την πλαστική πατούρα που βρίσκεται στο πέλμα δαπέδου στην εγκοπή στην κάτω πλευρά της συσκευής.

## Αντικατάσταση φίλτρου

### Αντικατάσταση σακούλας φίλτρου MEGAfill®SuperTEX

### Εικ. 15

- Όταν με σηκωμένο το πέλμα δαπέδου από το δάπεδο και με την υψηλότερη ρύθμιση της ισχύος αναρρόφησης η ένδειξη αλλαγής φίλτρου στο κάλυμμα είναι έντονα και διαρκώς αναμμένη, πρέπει να αλλαχτεί η σακούλα του φίλτρου, ακόμα και στην περίπτωση που δεν είναι εντελώς γεμάτη. Σε αυτήν την περίπτωση καθιστά το είδος της ρύπανσης την αλλαγή απαραίτητη.
- Ανοίξτε το κάλυμμα του χώρου συλλογής της σκόνης, σπρώχνοντας το μοχλό κλεισίματος προς την κατεύθυνση του βέλους.

### Εικ. 16

Κλείστε τη σακούλα του φίλτρου MEGAfill®SuperTEX τραβώντας τη γλώσσα φραγής και αφαιρέστε την.

### Εικ. 17

Τοποθετήστε μια νέα σακούλα φίλτρου MEGAfill®SuperTEX στο στήριγμα και κλείστε το κάλυμμα του χώρου συλλογής της σκόνης.

**Προσοχή: Το κάλυμμα του χώρου συλλογής της σκόνης κλείνει μόνο, εφόσον έχει τοποθετηθεί η σακούλα του φίλτρου MEGAfill®SuperTEX ή το υφασμάτινο φίλτρο.**

**Αν και μετά την αντικατάσταση της σακούλας φίλτρου η ένδειξη αλλαγής φίλτρου συνεχίζει να ανάβει, παρακαλούμε ελέγξτε αν το πέλμα, ο σωλήνας ή ο εύκαμπτος σωλήνας αναρρόφησης έχουν βουλώσει.**

### Καθαρισμός του φίλτρου προστασίας του κινητήρα

Το φίλτρο προστασίας του κινητήρα πρέπει να καθαρίζεται σε τακτικά χρονικά διαστήματα με ελαφρό κτύπημα ή πλύσιμο!

### Εικ. 18

- Ανοίξτε το κάλυμμα του χώρου συλλογής της σκόνης (βλέπε Εικ. 15).
- Τραβήξτε έξω το φίλτρο προστασίας του κινητήρα προς την κατεύθυνση του βέλους.
- Καθαρίστε το φίλτρο προστασίας του κινητήρα με ελαφρό κτύπημα.
- περίπτωση μεγάλης ρύπανσης το φίλτρο προστασίας του κινητήρα πρέπει να πλένεται. Στη συνέχεια αφήστε το φίλτρο να στεγνώσει το λιγότερο για 24 ώρες.
- Μετά τον καθαρισμό, σπρώξτε το φίλτρο προστασίας του κινητήρα μέσα στη συσκευή και κλείστε το κάλυμμα του χώρου συλλογής της σκόνης.

### Αντικατάσταση του μικροφίλτρου υγιεινής\*

Πότε χρειάζεται αντικατάσταση: Σε κάθε νέο πακέτο ανταλλακτικών σακουλών σκόνης (το αργότερο μετά από 5 σακούλες φίλτρου).

### Εικ. 19

- Πιέζοντας τη γλώσσα ασφάλισης προς την κατεύθυνση του βέλους απασφαλίστε τη σχάρα εξόδου του αέρα και ανοίξτε την.
- Πιέζοντας τη γλώσσα ασφάλισης προς την κατεύθυνση του βέλους απασφαλίστε και αφαιρέστε το πλαίσιο του φίλτρου.

### Εικ. 20\*

- Αφαιρέστε το αφρώδες πλαστικό και το μικροφίλτρο υγιεινής.
- Αποσύρετε το μικροφίλτρο υγιεινής και τοποθετήστε ένα νέο μικροφίλτρο υγιεινής.
- Καθαρίστε το αφρώδες πλαστικό και τοποθετήστε το κατά τον ίδιο τρόπο και πάλι στο πλαίσιο του φίλτρου.

Μετά την απορρόφηση της λεπτής σκόνης (όπως π.χ. γύψος,τσιμέντο, κτλ.), καθαρίστε το φίλτρο προστασίας του κινητήρα με χτύπημα, ενδεχομένως αντικαταστήστε το φίλτρο προστασίας του κινητήρα και το μικροφίλτρο υγιεινής.

### Εικ. 21\*

- Αφαιρέστε το φίλτρο ενεργού άνθρακα, τραβώντας τη μια γλώσσα και πετάχτε το στα οικιακά απορρίμματα.
- Τοποθετήστε ένα νέο φίλτρο ενεργού άνθρακα.

### Εικ. 22

- Σπρώξτε το πλαίσιο του φίλτρου κάτω από τα δύο χείλη συγκράτησης και στρέψτε το προς την κατεύθυνση του βέλους, ώσπου να ασφαλίσει.
- Κλείστε τη σχάρα εξόδου του αέρα.

### Αντικατάσταση του φίλτρου Hera\*

Εάν η συσκευή σας είναι εξοπλισμένη με ένα φίλτρο Hera, πρέπει αυτό να αντικαθίσταται κάθε χρόνο. (Για την αντικατάσταση του φίλτρου βλέπε στις εικόνες 19 και 22)

### Αντικατάσταση του φίλτρου ενεργού άνθρακα\*

Εάν η συσκευή σας είναι εξοπλισμένη με ένα φίλτρο ενεργού άνθρακα Hera, το φίλτρο Hera πρέπει να αντικαθίσταται κάθε χρόνο, όμως το φίλτρο ενεργού άνθρακα κάθε έξι μήνες. (Για την αντικατάσταση του φίλτρου βλέπε στις εικόνες 19, 21, 22)

## Φροντίδα

Πριν από κάθε καθαρίσμα πρέπει πρώτα να απενεργοποιείται η ηλεκτρική σκούπα και να τραβιέται το φιν από την πρίζα του ρεύματος. Η ηλεκτρική σκούπα και τα πλαστικά αξεσουάρ μπορούν να καθαριστούν με ένα υγρό καθαρισμού πλαστικών του εμπορίου.

**! Μη χρησιμοποιείτε κανένα διαβρωτικό υλικό, υγρό καθαρισμού γυαλιού ή υγρό καθαρισμού γενικής χρήσης. Μη βυθίζετε την ηλεκτρική σκούπα ποτέ στο νερό.**

Ο χώρος συλλογής της σκόνης μπορεί, όταν χρειάζεται, να αναρροφηθεί με μια δεύτερη ηλεκτρική σκούπα, ή να καθαριστεί απλά με ένα στεγνό ξεσκονόπανο ή πινέλο.

## γνήσιο ειδικό εξοπλισμό

### Πακέτο ανταλλακτικών σακουλών σκόνης VZ52AFP1

Περιεχόμενο:  
5 ανταλλακτικά φίλτρα MEGAFilt®SuperTEX με ασφάλιση  
1 μικροφίλτρο υγιεινής

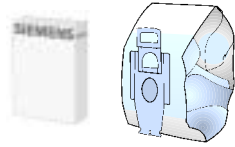

Τυρ P / Κωδικός αρ. 461708

### Υφασμάτινο φίλτρο (φίλτρο διαρκείας) VZ10TFP

Επαναχρησιμοποιούμενο φίλτρο με αυτοκόλλητο κούμπωμα.



### Φίλτρο HEPA (κατηγορία H12) VZ151HFB

Συνιστάται για τους αλλεργικούς. Για εξαιρετικά καθαρό αέρα εξόδου. Αντικατάσταση ανά έτος (βλέπε στις εικόνες 19 και 22)

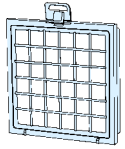

### Φίλτρο ενεργού άνθρακα VZ190AFB

Ιδιαίτερα χοντρό μαξιλάρι ενεργού άνθρακα. Εμποδίζει για πολύ χρόνο τις ενοχλητικές οσμές. Αντικατάσταση κάθε έξι μήνες. Χρησιμοποιείται μόνο σε συνδυασμό με το φίλτρο HEPA (VZ151HFB) ή το μικροφίλτρο υγιεινής. Σε περίπτωση χρήσης με μικροφίλτρο υγιεινής αφαιρέστε το αφρώδες πλαστικό υλικό από το πλαίσιο του φίλτρου και (Εικόνα 20) και τοποθετήστε φίλτρο ενεργού άνθρακα.

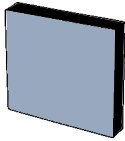

### Προσέξτε παρακαλώ!

Ο συνδυασμός "φίλτρο Hera" + "φίλτρο ενεργού άνθρακα" **δεν είναι δυνατός** σε συσκευές με **σχάρα προστασίας κινητήρα**.

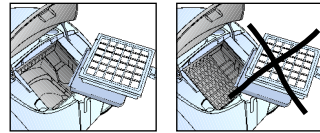

### Βούρτσα TURBO-UNIVERSAL® VZ101TBB

Βούρτσα και αναρρόφηση χαλιών με κοντό πέλος, μοκετών και κάθε επίστρωσης δαπέδου σε ένα πέρασμα. Ιδιαίτερα κατάλληλη για απορρόφηση των τριχών των κατοικίδιων ζώων. Η κίνηση του κυλίνδρου της βούρτσας επιτυγχάνεται μέσω του ρεύματος αναρρόφησης της ηλεκτρικής σκούπας. Δεν είναι απαραίτητη καμία ηλεκτρική σύνδεση.

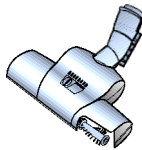

### Πέλμα δαπέδου με μηχανισμό ανύψωσης χαλιού VZ081BD

Πέλμα δαπέδου με δυνατότητα εναλλαγής, κατάλληλο για χαλιά και λεία δάπεδα.

Ο ενσωματωμένος μηχανισμός ανύψωσης χαλιού καθιστά δυνατή την αναρρόφηση ακόμα και κάτω από την άκρη του χαλιού.



## Ανταλλακτικά

### Φίλτρο εξόδου του αέρα Microsan (1) και Φίλτρο προστασίας του κινητήρα (2)

Φίλτρο εξόδου του αέρα Microsan (1):

κωδικός 483332

Φίλτρο προστασίας του κινητήρα (2):

κωδικός 187622

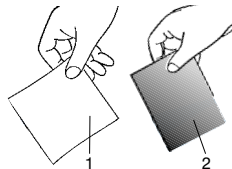

## Cihazın tarifi

tr

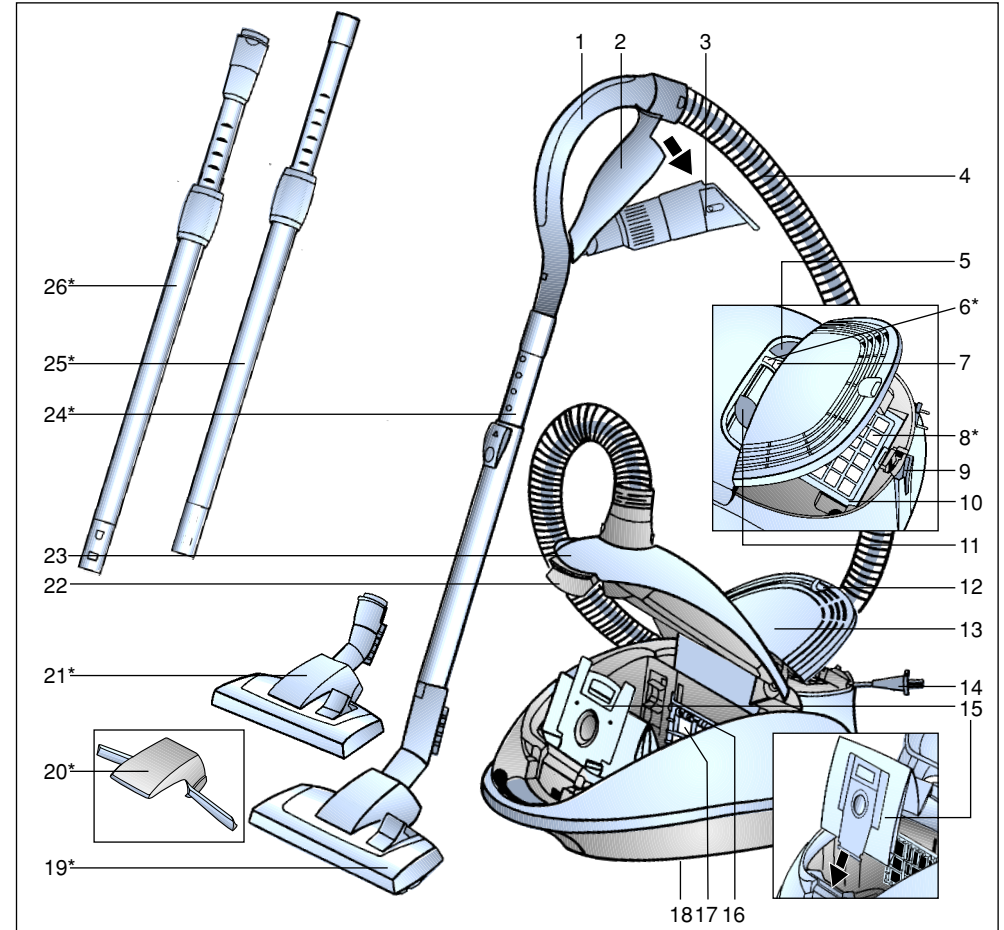

- 1 Hortum tutamağı
- 2 Aksesuar tutucusu\*
- 3 Kombine aksesuar
- 4 Emiş hortumu
- 5 Açma veya kapama düğmesi
- 6 Çalışmaya hazır göstergesi\*
- 7 Filtre değiştirme göstergesi
- 8 Dışarı üfleme filtresi\*
- 9 Park yardım donanımı (kapatma otomatığı var\*)
- 10 Dışarı üfleme filtresi için çerçeve
- 11 Emme gücü ayar düğmesi
- 12 Kapak dili
- 13 Dışarı üfleme filtresi kapağı
- 14 Elektrik bağlantı kablosu
- 15 Filtre torbası MEGAFilt® Super TEX
- 16 Filtre tutturma donanımı
- 17 Motor koruma filtresi
- 18 Yerleştirme yardımcı (cihazın alt tarafında)
- 19 Fonksiyonu değiştirilebilen zemin süpürme ünitesi
- 20 Halı kaldırıcı\*
- 21 Fonksiyonu değiştirilebilen kilit kovanlı yer süpürme ünitesi\*
- 22 Kapak kilit kolu
- 23 Toz haznesi kapağı
- 24 Sürgü düğmeli teleskopik boru\*
- 25 Sürgü manşetli teleskopik boru\*
- 26 Sürgü manşetli ve kilit açma kovanlı teleskopik boru\*

\*cihaz donanımına bağlıdır

Kullanma kılavuzunu lütfen itinayla muhafaza ediniz.

Elektrikli süpürgeyi başka birisine verecek olursanız, lütfen kullanma kılavuzunu da veriniz. Kullanım kılavuzları birçok model için yapılmaktadır. Sizin cihazınız ile kullanım kılavuzu detaylarında farklılıklar olabilir. Lütfen cihazınızın teknik özelliklerine dikkat ederek okuyunuz.

## Amaca uygun kullanım

Bu elektrikli süpürge sadece evdeki normal kullanım için tasarlanmıştır ve ticari kullanım için uygun değildir.

Bu elektrikli süpürge sadece bu kullanma kılavuzunda verilen bilgilere göre kullanılmalıdır. Amaca uygun olmayan veya hatalı kullanımdan kaynaklanan muhtemel hasarlardan üretici sorumlu değildir ve sorumlu tutulamaz.

Bu nedenle, lütfen aşağıdaki bilgilere kesinlikle dikkat ediniz!

Elektrikli süpürge sadece şu parçalar ile kullanılmalıdır:

- Orijinal Filtre torbası MEGAFilt® SuperTEX
- Orijinal yedek parçalar, orijinal aksesuarlar veya -orijinal özel aksesuarlar

## Elektrikli süpürge aşağıdaki işlemler için uygun değildir:

- İnsanların veya hayvanların bu cihaz ile temizlenmesi
- Aşağıdaki cisim, madde veya pisliklerin emilerek temizlenmesi:
  - Haşereler / cihaz ile emilebilecek küçük canlılar
  - Sağlığa zararlı, keskin kenarlı, sıcak veya akkorlaşmış maddeler
  - Nemli, ıslak veya sıvı maddeler
  - Kolay alevlenen veya patlayıcı maddeler ve gazlar.

## Güvenlik bilgileri

Bu elektrikli süpürge, geçerli teknik kurallara ve bilinen güvenlik yönetmeliklerine uygundur. Cihazın şu Avrupa yönetmeliklerine uygun olduğunu tasdik ediyoruz: 89/336/EWG (91/263/EWG, 92/31/EWG ve 93/68/EWG direktifleri ile değiştirildi). 73/23/EWG (93/68/EWG direktifi ile değiştirildi).

- Elektrikli süpürgeyi sadece tip levhasındaki gibi takın ve kullanın.

- Asla filtre torbasız MEGAFilt® SuperTEX süpürmeyiniz.
  - => Aksi halde cihaz zarar görebilir!
- Çocukların elektrikli süpürgeyi sadece gözetim altında kullanmalarına izin veriniz.
- Emme ünitesi ve borular ile insanların kafasının yanında veya yakınında emerek temizlik yapılması önlenmelidir.
  - => Yaralanma tehlikesi söz konusudur!
- Elektrik bağlantı kablosu elektrikli süpürgeyi taşımak için kullanılmalıdır.
- Birkaç saat sürekli çalıştırdıysanız şebeke bağlantı kablosunu tamamen çekiniz.
- Elektrik fişi prizden çıkarılacağı zaman, elektrik bağlantı kablosundan değil, fişin kendisinden tutulup çekilmelidir.
- Elektrik bağlantı kablosu keskin kenarlar üzerinden çekilmemeli ve herhangi bir yere sıkıştırılmamalıdır.
- Elektrikli süpürgede ve aksesuarlarında herhangi bir işlem yapılmadan önce, elektrik fişi prizden çekilip çıkarılmalıdır.
- Elektrikli süpürgede herhangi bir hasar varsa, kesinlikle çalıştırmayınız. Bir arıza oluşmuşsa şebeke fişini çekiniz.
- Tehlikelerden korunmak için tamir işlemleri ve elektrikli süpürge üzerindeki yedek parça değişiklikleri sadece yetkili müşteri hizmetleri tarafından uygulanmalıdır.
- Elektrikli süpürgeyi nemden ve ısıtma cihazlarından uzak tutunuz.
- Kullanmadığınızda cihazı kapatınız.
- Eski ve artık kullanılmayacak olan cihazlar derhal kullanılamaz hale getirilmeli ve gerektiği şekilde giderilmelidir.
- Güvenlik sebeplerinden dolayı, elektrikli süpürge bir aşırı ısınma emniyet sistemi ile donatılmıştır. Eğer bir bloke olma veya tıkanma söz konusu olursa ve cihaz fazla ısınırsa, cihaz otomatik olarak kapanır. Elektrik fişini prizden çıkarınız ve emme ünitesinin, emme borusunun veya hortumun tıkanmamış olduğunu kontrol ediniz veya filtrenin değiştirilmesi gerekip gerekmediğini kontrol ediniz.
- Arıza giderildikten sonra, cihazın en az 1 saat soğumasını bekleyiniz. Bu süre sonunda cihaz tekrar kullanılabilir.

## Giderme bilgileri

- **Ambalaj**  
Ambalaj, nakliye esnasında elektrikli süpürgeyi zarar görmesini önleyecektir. Ambalaj çevreye zarar vermeyen malzemelerden ibarettir ve bu nedenle tekrar geri kazanılabilir. Almanya'da artık gerek kalmayan ambalaj malzemelerini, "Grüner Punkt" adını taşıyan yeniden değerlendirme sisteminin toplama merkezlerine gönderiniz. Sizde ülkenizde böyle yerler varsa tavsiyemiz buralara göndermeniz.
- **Eski cihaz**  
Eski cihazlar çok kez değerli malzemeler ihtiva eder. Bu nedenle, Almanya'da eski cihazlarınız tekrar değerlendirilmesi için yetkili satıcıya veya bir geri kazanma veya dönüşüm merkezine verilir. Güncel giderme yöntemleri hakkında bilgi almak için, lütfen yetkili satıcınıza veya oturduğunuz bölge belediyesine başvurunuz.
- ! **Lütfen dikkat**
  - Cihazı yalnızca 16 A'lık sigorta ile korunmakta olan bir fişe takınız. Eğer cihaz çalıştırıldığında sigorta atacak olursa, bunun sebebi, cihaz ile birlikte yüksek elektrik bağlantı değerine sahip başka elektrikli cihazların da aynı anda elektrik devresinde bağlı ve devrede olması olabilir. Cihazı açarken en düşük güç kademesini ayarlayarak ve güç kademesini sonradan artırarak sigortanın devreye girmesini engelleyebilirsiniz.

## Lütfen resimli sayfaları açınız!

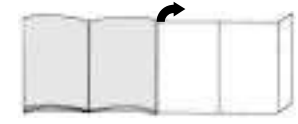

## Çalıştırılması

### Resim 1

- Emiş hortumu ucunu emme deliğine takıp kilitleyiniz.
- Emiş hortumu çıkarılırken, iki kilit dili bastırılmalı ve hortum çekilerek dışarı çıkarılmalıdır.

### Resim 2\*

- Tutamak ve teleskopik boru birbirine takılmalıdır.
- Tutamağı yerleşene kadar teleskopik boruya itin. Bağlantıyı çözmek için, kilit kovanını bastırınız ve tutamağı çekip çıkarınız.

### Resim 3\*

- Halı kaldırıcıyı üniteye yerleştiriniz.
- Halı kaldırıcıyı yanlardan basınçla tespitleyiniz.

### Resim 4\*

- Zemin süpürme ünitesi ve teleskopik boru birbirine takılmalıdır.
- Teleskopik boru, yerine oturuncaya kadar zemin süpürme ünitesinin ucunun içine itilmelidir. Bağlantıyı çözmek için, kilit kovanını bastırınız ve teleskopik boruyu çekip çıkarınız

### Resim 5\*

Sürgü düğmesi / Sürgü manşeti ok işareti yönünde bastırılarak, teleskopik borunun kilidi çözülmeli ve istenilen uzunluk ayarlanmalıdır.



**Resim 6**

- a) Elektrik bağlantı kablosu fişten tutulmalı, istenilen uzunluğa kadar cihazdan dışarı çekilmeli ve elektrik fişi prize takılmalıdır.
- b) Elektronik çalışan kablo tamburuna sahip cihazlarda, şimdi çalışmaya hazır göstergesi "yeşil" yanar.

**Resim 7**

Elektrikli süpürge, açma veya kapama düğmesi ok yönünde basılarak, açılır veya kapatılır.

**Resim 8**



Emme kuvveti düzenleyicisinin çalıştırılması ile istenilen emme kuvveti kademesiz olarak ayarlanabilir.

- Düşük güç alanı:  
Hassas cisim ve maddelerin temizlenmesi için kullanılır; örn. tüller.
- Orta güç alanı:  
Az kirli yüzeylerin günlük temizliğinde.
- Yüksek güç alanı:  
Sağlam zemin kaplamalarının, sert zeminlerin ve çok kirli zeminlerin temizlenmesi için.

**Emerek temizleme**

Satın almış olduğunuz cihaz çok güçlü olup, yüksek emiş performansına sahiptir. Bu nedenle maks. güç ayarını sadece çok kirli kısa tüylü halı zeminlerde veya sert zeminlerde kullanmanız tavsiye edilmektedir.

**Resim 9**

- Zemin süpürme ünitesinin ayarlanması:
- Halıların ve halı kaplı zeminlerin süpürülerek temizlenmesi için => 
  - Sert zeminlerin süpürülerek temizlenmesi için => 

**Halı kaldırıcı donanımlı zemin süpürme ünitesi\*****Resim 10\***

Zemin süpürme ünitesi geriye doğru çekilirken, halı yukarı kaldırılır ve böylelikle halının kenar kısmının altının süpürülerek temizlenmesi sağlanır.

**Aksesuarlı temizleme****Resim 11**

Kombine aksesuarlar ok yönünde çekilerek, aksesuar tutucu sisteminden çıkarılır.

- a) Dar aralık temizleme ünitesi  
Dar aralıkların ve köşelerin emilerek temizlenmesi için kullanılır.  
Zor ulaşılan yerler için kombi aksesuarı dar alan ünitesinin teleskopik açılımı ile 2 kademe uzatılabilir.
- Dar aralık temizleme ünitesi, her iki kademede de duyulur şekilde yerine oturuncaya kadar çekilip uzatılmalıdır.
  - Teleskop kilidi açılarak (ok işareti yönünde bastırılarak), dar aralık temizleme ünitesi tekrar içeri itilip kısaltılabilir.
- b) Döşeme ünitesi  
Döşeme mobilyaların, tül ve perdelerin, vs. emilerek temizlenmesi için
- c) Mobilya fırçası  
Pencere çerçevelerini, dolapları, profilleri vs. temizlemek için
- Döşeme ünitesi ok yönünde katlanmalıdır.
  - Ok yönünde çevrilince, fırça kasnağı dışarı itilir.
  - **Kombine aksesuar ilgili aksesuar tutucuya takılmadan önce, fırça kasnağı içeri çekilmeli ve döşeme temizleme ünitesi geri katlanmalı, yani geri açılmalıdır.**

**Resim 12\***

Kısa süpürme molalarında cihazın arka tarafındaki park yardımını kullanabilirsiniz. Ünite ucundaki plastik çıkıntı, cihazın arka yüzündeki boşluğun içine itilmelidir. Otomatik kapatma sistemli cihazlar kapanır. => Çalışmaya hazır göstergesi "yeşil" yanar.

**Çalışma sona erdikten sonra****Resim 13**

- Cihazı kapatınız, elektrik fişini çekip prizden çıkarınız.
- Elektrik bağlantı kablosunu kısa bir hamle ile çekip, hemen serbest bırakınız (kablo otomatik olarak sarılır).
- Elektrik bağlantı kablosu tekrar çekilerek, kablo freni tekrar aktifleştirilir, kablo kısa bir hamle ile çekilerek, yeniden deaktifleştirilir.
- Elektronik çalışan kablo tamburu ile donatılmış cihazlarda, elektrik fişi prizden çıkarılınca, elektrik kablosu otomatik olarak sarılır.
- Elektrik kablosunun tamamen sarılmasını istemiyorsanız (örn. başka bir priz kullanılacaksa), elektrik kablosundan tutulup çekilince, kablo freni aktifleştirilir.

**Resim 14**

Cihazı saklamak / nakletmek için cihazın alt tarafındaki saklama yardımını kullanabilirsiniz. Cihazı dik konuma alınız. Zemin süpürme ünitesindeki plastik çıkıntıyı cihazın arka yüzündeki boşluğun içine itiniz.

**Filtre değiştirilmesi****Filtre torbasını MEGAFilt®SuperTEX değiştirme****Resim 15**

- Halı tarafından kaldırılmış ünite ve en yüksek emme performansı ayarında filtre değiştirme göstergesi eşit seviyede yanıyor, tamamen dolu olmasa bile filtre torbası değiştirilmelidir. Böyle bir durumda filtredeki kirin türü değişimi gerekli kılmaktadır.
- Toz haznesi kapağı, kapak kulpu ok yönünde basılarak açılmalıdır.

**Resim 16**

Filtre torbasını MEGAFilt®SuperTEX kapak dilini çekerek serbest bırakınız ve çekip alınız.

**Resim 17**

Yeni filtre torbasını MEGAFilt®SuperTEX hazneye yerleştiriniz ve toz haznesinin kapağını kapatınız.

- **Dikkat: Toz haznesi kapağı sadece filtre torbası MEGAFilt®SuperTEX ve/veya. tekstil filtre yerleştirilmişse kapanır. Filtre torbasının değişiminden sonra filtre değiştirme göstergesi hala yanıyor, ünite, boru veya emme hortumunun tıkalı olup olmadığını kontrol ediniz.**

**Motor koruma filtresinin temizlenmesi**

Motor koruma filtresi düzenli aralıklarla vurularak ve/veya yıkanarak temizlenmelidir!

**Resim 18**

- Toz haznesi kapağını açınız (bkz. resim 15).
- Motor koruma filtresini ok yönünde çekiniz.
- Motor koruma filtresini vurarak temizleyiniz.
- Kirlenme yoğunsa motor koruma filtresi yıkanmalıdır.  
Filtreyi en az 24 saat kurumaya bırakınız.
- Temizleme işleminden sonra motor koruma filtresini cihaza yerleştiriniz ve toz haznesi kapağını kapatınız.

**Mikro hijyen filtresinin değiştirilmesi\***

Ne zaman değiştirileceği: Her yeni filtre değiştirme paketi açılmasında (en geç 5 filtre torbasından sonra).

**Resim 19**

- Kapak dilinin ok yönünde bastırarak dışarı üfleme ızgarasını serbest bırakıp açınız.
- Kilit ok yönünde basılarak, filtre çerçevesinin kilidi çözülmeli ve filtre çerçevesi dışarı çıkarılmalıdır.

**Resim 20\***

- Köpüklü maddeyi ve Micro-Hijyen filtresini çıkartınız.
- Eski mikro hijyen filtresi giderilmeli ve yeni mikro hijyen filtresi takılmalıdır.
- Köpüklü maddeyi temizleyiniz ve tekrar filtre çerçevelerinin içine yerleştiriniz.

İnce toz partikellerinin emilmesinden sonra (örn. toz alçı, çimento, vs.), motor koruma filtresi çırpılarak veya dövülerek temizlenmelidir, gerekirse motor koruma filtresi ve mikro hijyen filtresi değiştirilip yenilenmelidir.

**Resim 21\***

- Aktif karbon filtre, dillerden birinden tutulup çekilerek dışarı çıkarılmalı ve normal ev çöpü ile giderilmelidir.
- Yeni aktif karbon filtre takılmalıdır.

**Resim 22**

- Filtre çerçevesi iki tutucu çıkıntı altına itilmeli ve yerine oturuncaya kadar, ok yönünde çevrilmelidir.
- Dışarı üfleme ızgarası kapatılmalıdır.

**Hepa filtresinin değiştirilmesi\***

Cihazınız bir Hepa filtre ile donatılmışsa, bu filtre senede bir kez değiştirilmelidir. (Filtre değiştirme işlemi için bkz. Resim 19 ve 22)

**Aktif karbon filtresinin değiştirilmesi\***

Cihazınız bir Hepa aktif karbon filtresi ile donatılmışsa, Hepa filtre senede bir, aktif karbon filtre ise yarım senede bir kez değiştirilmelidir. (Filtre değiştirme işlemi için bkz. Resim 19, 21, 22)

**Bakım**

Elektrikli süpürgeyi temizlemeden önce kapatınız ve şebeke fişini çekiniz. Elektrikli süpürgeyi ve plastik aksesuar parçalarının bakımı, sıradan plastik temizleyicisi ile yapılabilir.

**! Yıpratıcı madde, cam temizleyicisi veya çok amaçlı temizleyici kullanmayınız. Elektrikli süpürge kesinlikle suya sokulmamalıdır.**

Toz bölmesi gerektiğinde ikinci bir elektrikli süpürge ile süpürülebilir, veya kuru bir toz bezi / toz fırçası ile temizlenebilir.

Teknik değişiklikler olabilir.

**Orijinal özel aksesuarlar****Yedek filtre paketi VZ52AFP1**

İçeriği:  
5 adet kilitleli yedek filtre MEGAFilt®SuperTEX  
1 mikro-hijyen filtresi

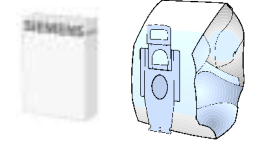

Tip P / Tanım no: 461708

**Tekstil filtre (sürekli filtre) VZ10TFP**

Pıtraklı kapaklı tekrar kullanılabilen filtre.

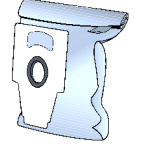
**HEPA filtre (Sınıf H12) VZ151HFB**

Alerjik insanlar için tavsiye edilir. Aşırı temiz dışarı üflenen hava için. Yılda bir kez değiştiriniz (bkz. Resim 19 ve 22)

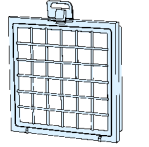
**Aktif karbon filtre VZ190AFB**

Ekstra kalın aktif karbon minder. Uzun süre, kötü kokuları önler. Yarım senede bir değiştirilmelidir. Sadece HEPA-Filtre ile birlikte (VZ151HFB) veya Micro-Hijyen filtresi ile kullanılabilir. Micro-Hijyen filtresi ile birlikte kullanımında köpüklü maddeyi çerçevelerden alınız (Resim 20) ve aktif karbon filtresi kullanınız.

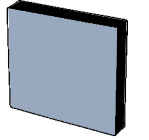
**Lütfen dikkat ediniz!**

"Hepa-Filtre" + "Aktif karbon filtresi" kombinasyonu **Motor koruma ızgaralı** cihazlarda **mümkün değildir**.

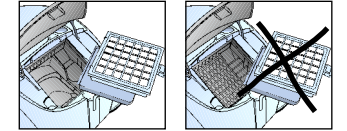
**TURBO-UNIVERSAL® fırça VZ101TBB**

Kısa tüylü halıların, zemin halı kaplamalarının veya tüm zemin kaplamalarının, bir işlem kapsamında fırçalanması ve emilerek temizlenmesi için kullanılır. Özellikle hayvan tüy ve kıllarını temizlemek için uygundur. Fırçalı merdanesi, elektrikli süpürgeye emdiği havanın akışı üzerinden hareket ettirilir. Elektrik bağlantısına gerek yoktur.

**Halı kaldırmacı donanımlı zemin süpürme ünitesi VZ081BD**

Fonksiyonu değiştirilebilen zemin süpürme ünitesi; halılar ve düz zeminler için uygundur. Entegre edilmiş halı kaldırmacı donanım, halı kenarının altının da temizlenmesini mümkün kılar.

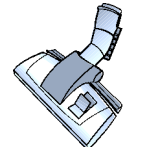
**Yedek parçalar**

**Microsan dışarı üfleme filtresi (1) ve motor koruma filtresi (2)**

Mikrosan dışarı üfleme filtresi (1):  
Tanım no. 483332  
Motor koruma filtresi (2):  
Tanım no. 187622

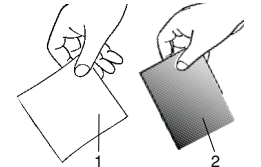

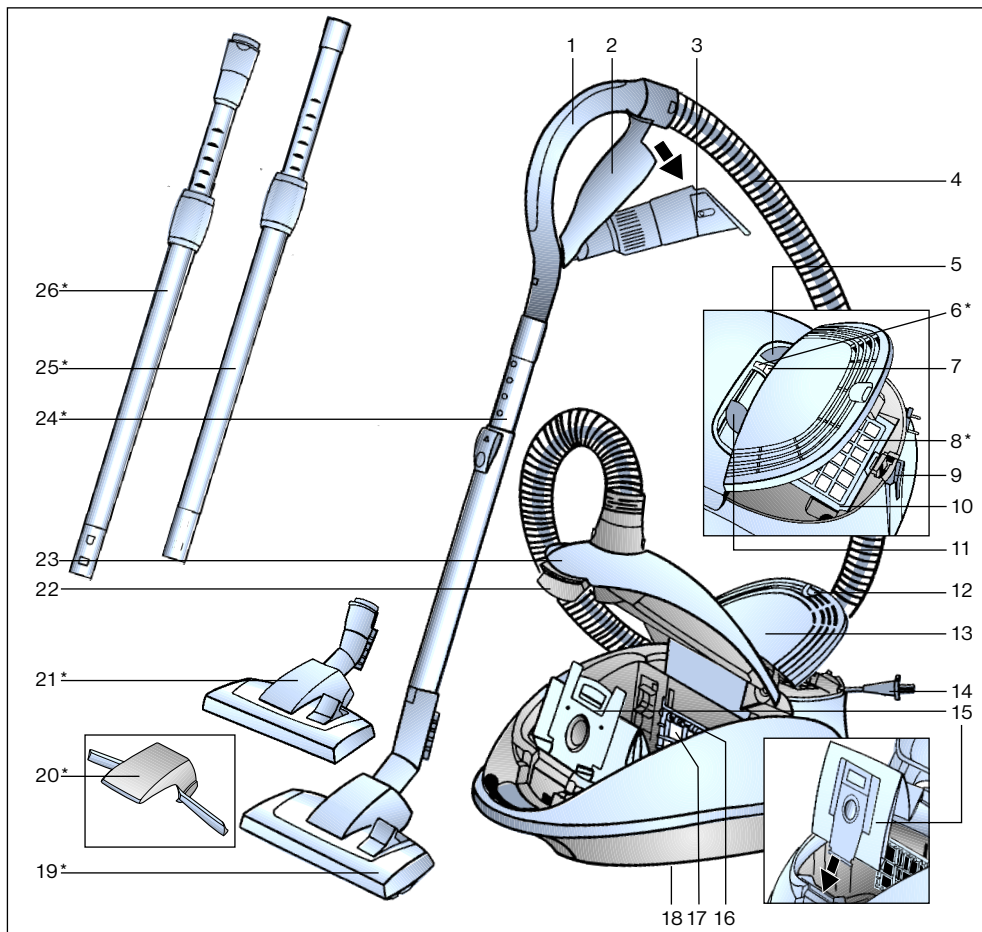

- 1 Uchwyt węża
- 2 Pojemnik na wyposażenie
- 3 Wyposażenie Kombi
- 4 Wąż ssący
- 5 Włącznik względnie wyłącznik
- 6 Wskaźnik gotowości\*
- 7 Wskaźnik wymiany filtra
- 8 Filtr wylotu powietrza\*
- 9 Zaczep (z automatycznym wyłączeniem\*)
- 10 Rama filtra wylotu powietrza
- 11 Regulator siły ssania
- 12 Pokrywa zamykająca
- 13 Pokrywa filtra wylotu powietrza
- 14 Przewód zasilający

\*w zależności od wyposażenia

- 15 Worków filtrujących MEGAFilt® Super TEX
- 16 Uchwyt filtra
- 17 Filtr zabezpieczający silnik
- 18 Zaczep rury ssącej (znajdujący się na spodzie urządzenia)
- 19 Przelączana ssawka do podłóg
- 20 Podnośnik krawędzi dywanu\*
- 21 Przelączana ssawka do podłóg z tuleją odblokowującą\*
- 22 Dźwignia zamykająca
- 23 Pokrywa komory pyłowej
- 24 Rura teleskopowa z przyciskiem do przesuwania\*
- 25 Rura teleskopowa z tuleją przesuwaną\*
- 26 Rura teleskopowa z tuleją przesuwaną i tuleją odblokowującą\*

Instrukcję użytkowania należy zachować. Przy przekazywaniu odkurzacza osobom trzecim należy również przekazać instrukcję użytkowania.

### Użytkowanie zgodne z przeznaczeniem

Opisywany odkurzacz przeznaczony jest do użytku wyłącznie w gospodarstwie domowym i nie nadaje się do celów przemysłowych. Odkurzacz należy użytkować wyłącznie zgodnie z danymi zawartymi w niniejszej instrukcji użytkowania.

Producent nie ponosi odpowiedzialności za ewentualne szkody powstałe w wyniku użytkowania niezgodnego z przeznaczeniem lub nieprawidłowej obsługi.

Z tego względu należy koniecznie przestrzegać następujących zaleceń!

Odkurzacz może być eksploatowany wyłącznie z:

- oryginalny worek filtrujący MEGAFilt® SuperTEX
- oryginalnymi częściami zamiennymi, osprzętem lub -wyposażeniem specjalnym

### Odkurzacz nie nadaje się do:

- odkurzania ludzi lub zwierząt
- zasysania:
  - mikroorganizmów
  - szkodliwych dla zdrowia, ostrokrawędziowych, gorących lub żarzących się substancji,
  - wilgotnych lub płynnych substancji
  - substancji łatwopalnych lub wybuchowych, ani gazów.

### Zalecenia odnośnie bezpieczeństwa

Opisywany odkurzacz spełnia uznane zasady techniki oraz odnośne przepisy bezpieczeństwa. Potwierdzamy zgodność z następującymi wytycznymi europejskimi: 89/336/EWG (zmieniona przez RL 91/263/EWG, 92/31/EWG oraz 93/68/EWG), 73/23/EWG (zmieniona przez RL 93/68/EWG).

■ Odkurzacz należy podłączać i uruchamiać wyłącznie zgodnie z tabliczką identyfikacyjną.

■ W żadnym wypadku nie wolno odkurzać bez worka filtrującego MEGAFilt® SuperTEX.

=> Może to spowodować uszkodzenie urządzenia!

- Używanie odkurzacza przez dzieci dozwolone jest wyłącznie pod nadzorem osób dorosłych.
- Należy unikać odsysania ssawką i rurą w pobliżu głowy. => Zachodzi niebezpieczeństwo zranienia!
- Przewodu zasilającego nie wolno używać do noszenia / transportowania odkurzacza.
- W przypadku wielogodzinnej pracy ciągłej należy całkowicie wyciągnąć przewód zasilający.
- W celu odłączenia urządzenia od sieci zasilającej nie wolno ciągnąć za przewód, lecz za wtyczkę.
- Przewodu zasilającego nie wolno ciągnąć po ostrych krawędziach ani zaciskać.
- Przed przystąpieniem do wykonywania jakichkolwiek prac przy odkurzaczu lub przy wyposażeniu należy wyciągnąć wtyczkę zasilającą.
- Uszkodzonego odkurzacza nie wolno uruchamiać. W przypadku obecności zakłócenia należy wyciągnąć wtyczkę z gniazda sieciowego.
- W celu uniknięcia zagrożeń, naprawy i wymiana części zamiennych w odkurzaczu mogą być wykonywane wyłącznie przez autoryzowany serwis.
- Odkurzacz należy chronić przed wilgocią i źródłami ciepła.
- W przypadku braku odkurzania, odkurzacz należy wyłączyć.
- Wystłżone urządzenia należy bezzwłocznie doprowadzać do stanu nieprzydatności, a następnie przekazywać je do usunięcia zgodnego z przepisami.
- Ze względów bezpieczeństwa odkurzacz wyposażony jest w zabezpieczenie przed przegrzaniem. W przypadku wystąpienia zablokowania i nadmiernego nagrzania urządzenia następuje jego automatyczne wyłączenie. Wyciągnąć wtyczkę i sprawdzić, czy ssawka, rura ssąca lub wąż nie są zatkane, względnie czy nie trzeba wymienić filtra. Po usunięciu zakłócenia należy pozostawić urządzenie do ostygnięcia przez co najmniej 1 godzinę. Potem urządzenie nadaje się ponownie do użytku.

## Zalecenia odnośnie usuwania

### ■ Opakowanie

Opakowanie chroni odkurzacz przed uszkodzeniem w czasie transportu. Składa się ono z materiałów bezpiecznych dla środowiska naturalnego i z tego względu nadaje się do odzysku surowców wtórnych. Niepotrzebne materiały opakowaniowe należy odprowadzać do punktów gromadzenia w ramach systemu odzysku surowców wtórnych Grüner Punkt (zielony punkt).

### ■ Stare urządzenia

Stare urządzenia zawierają bardzo dużo cennych materiałów. Z tego względu wysłużone urządzenie należy oddawać dostawcy względnie do centrum odzysku surowców wtórnych do ponownego wykorzystania. Informacje na temat obecnie obowiązujących sposobów usuwania można uzyskać u dostawcy lub w zarządzie gminy.

### ! Uwaga

- Podłączać urządzenie wyłącznie do gniazdka wtykowego, zabezpieczonego bezpiecznikiem co najmniej 16 A. Jeżeli bezpiecznik zadziała przy włączeniu urządzenia, może to być spowodowane tym, że równocześnie inne urządzenia elektryczne o większej mocy przyłączeniowej podłączone są do tego samego obwodu prądowego. Zadziałania bezpiecznika można uniknąć, ustawiając przed włączeniem urządzenia najniższy stopień mocy i wybierając wyższy stopień dopiero po włączeniu urządzenia.

Proszę rozłożyć strony z ilustracjami!

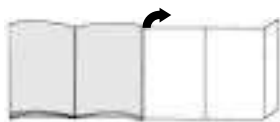

## Uruchomienie

### Rysunek 1

- Wzbić króciec węża ssącego w otworze ssawnym.
- Przy usuwaniu węża ssącego wcisnąć oba noski wzbijające i wyciągnąć wąż.

### Rysunek 2\*

- Złączyć uchwyt i rurę teleskopową.
- Wsunąć uchwyt w rurę teleskopową aż do zatrzaśnięcia. W celu rozłączenia połączenia nacisnąć tuleję odblokowującą i wyciągnąć uchwyt.

### Rysunek 3\*

- Nasadzić podnośnik krawędzi dywanu na ssawkę.
- Zatrzasnąć podnośnik krawędzi dywanu poprzez boczny nacisk.

### Rysunek 4\*

- Złączyć ssawkę do podłóg i rurę teleskopową.
- Wsunąć rurę teleskopową w króciec ssawki do podłóg aż do zatrzaśnięcia. W celu rozłączenia połączenia nacisnąć tuleję odblokowującą i wyciągnąć rurę teleskopową.

### Rysunek 5\*

Poprzez naciśnięcie przycisku przesuwającego / przesunięcie tulei przesuwnej w kierunku wskazywanym przez strzałkę odblokować rurę teleskopową i ustawić na odpowiednią długość.

### Rysunek 6

- Uchwycić wtyczkę przewodu zasilającego, wyciągnąć na odpowiednią długość i wsunąć wtyczkę w gniazdo.
- W urządzeniach z elektronicznie uruchamianym bębнем kablowym świeci się wskaźnik gotowości zielony.

### Rysunek 7

Włączyć względnie wyłączyć odkurzacz poprzez naciśnięcie włącznika względnie wyłącznika w kierunku wskazywanym przez strzałkę.

### Rysunek 8

Za pomocą regulatora siły ssania można bezstopniowo ustawiać siłę ssania odkurzacza.



- Niski zakres mocy: Do odkurzania delikatnych materiałów, np. firan.
- Średni zakres mocy: Do codziennego czyszczenia przy małym zanieczyszczeniu.
- Duży zakres mocy: Do czyszczenia wytrzymałych wykładzin podłogowych, twardych podłóg oraz przy dużym zanieczyszczeniu.

## Odkurzanie

Nabyli Państwo urządzenie charakteryzujące się dużą mocą i siłą ssania. Z tego względu ustawianie maksymalnej mocy zalecane jest wyłącznie do czyszczenia bardzo zanieczyszczonych wykładzin podłogowych o niskim włosiu lub twardych podłóg.

### Rysunek 9

Ustawianie ssawki do podłóg:

- Do odkurzania dywanów i wykładzin podłogowych => 
- Do odkurzania twardych podłóg => 

### Ssawka do podłóg z podnośnikiem krawędzi dywanu\*

### Rysunek 10\*

Przy ciągnięciu ssawki do podłóg dywan jest unoszony, co umożliwi odkurzanie pod krawędzią dywanu.

## Odkurzanie z zastosowaniem wyposażenia

### Rysunek 11

Wyjąć wyposażenie Kombi z uchwytu poprzez pociągnięcie w kierunku wskazywanym przez strzałkę.

#### a) Ssawka szczelinowa

Do odkurzania szczelin i narożników.

W miejscach trudnodostępnych można przedłużyć wyposażenie Kombi poprzez teleskopowe, 2 stopniowe rozciągnięcie ssawki do szczelin.

- Na obu stopniach należy wyciągać ssawkę do szczelin do momentu usłyszenia zatrzaśnięcia.

- Odblokowanie blokad teleskopowych (naciśnięcie w kierunku wskazywanym przez strzałkę) umożliwi ponowne zsuniecie ssawki szczelinowej.

#### b) Ssawka do tapicerki

Do odkurzania mebli tapicerskich, zasłon itp.

#### c) Pędzel do odkurzania mebli

Do odkurzania ram okiennych, szaf, profili itp.

- Odchylić ssawkę do tapicerki w kierunku wskazywanym przez strzałkę.
- Wysunąć wieniec szczotkowy poprzez obrót w kierunku wskazywanym przez strzałkę.
- Przed włożeniem wyposażenia Kombi w uchwyt wyposażenia, wieniec szczotkowy musi być wkręcony, a ssawka do tapicerki odchylna z powrotem.

### Rysunek 12\*

W czasie krótkich przerw w odkurzaniu można skorzystać z zaczepu umieszczonego z tyłu urządzenia.

Wsunąć wypust z tworzywa sztucznego przy króćcu ssawki we wgłębienie z tyłu urządzenia.

W urządzeniach wyposażonych w automatyczne wyłączanie następuje wyłączenie urządzenia.

=> Wskaźnik gotowości świeci się na zielono.

\*w zależności od wyposażenia

## Po pracy

### Rysunek 13

- Wyłączyć urządzenie, wyciągnąć wtyczkę z gniazda zasilającego.
- Krótko pociągnąć i puścić przewód zasilający (przewód zostanie automatycznie zwinięty).
- Ponowne pociągnięcie przewodu zasilającego włącza hamulec kablowy, krótkie pociągnięcie za przewód wyłącza hamulec.
- W urządzeniach z elektronicznie uruchamianym bębnem kablowym przewód zasilający zostaje automatycznie zwinięty przy wyciągnięciu wtyczki z gniazda.
- Jeśli przewód zasilający nie ma zostać całkowicie zwinięty (np. przy zmianie gniazodka zasilającego), hamulec kablowy uruchamiany jest poprzez pociągnięcie za przewód zasilający.

### Rysunek 14

Do odstawiania / transportowania urządzenia można korzystać z zaczepu rury ssącej znajdującego się na spodzie urządzenia. Pionowe ustawianie urządzenia. Wsunąć wypust z tworzywa sztucznego przy ssawce do podłóg we wgłębienie na spodzie urządzenia.

## Wymiana filtra

### Wymiana worka filtrującego MEGAFilt®SuperTEX

#### Rysunek 15

- Jeśli przy ssawce uniesionej nad powierzchnię dywanu i przy ustawieniu najwyższej mocy ssania, wskaźnik wymiany filtra świeci się intensywnie i równomiernie, trzeba wymienić worek filtrujący, również wtedy, gdy nie jest on jeszcze pełny. W tym przypadku konieczność wymiany powoduje rodzaj wypełnienia.
- Otworzyć pokrywę komory pyłowej poprzez naciśnięcie dźwigni zamykającej w kierunku wskazanym przez strzałkę.

#### Rysunek 16

Zamknąć worek filtrujący MEGAFilt®SuperTEX poprzez pociągnięcie za nakładkę zamykającą i wyjąć.

#### Rysunek 17

Włożyć nowy worek filtrujący MEGAFilt®SuperTEX w uchwyt i zamknąć pokrywę komory pyłowej.

**! Uwaga: Pokrywa komory pyłowej zamyka się tylko przy włożonym worku filtrującym MEGAFilt®SuperTEX względnie filtrze tekstylnym.**

**Jeśli po wymianie worka filtrującego wskaźnik wymiany filtra nadal świeci się, należy sprawdzić, czy ssawka, rura lub wąż ssący nie są zatkane.**

### Czyszczenie filtra zabezpieczającego silnik

Filtr zabezpieczający silnik należy czyścić w regularnych odstępach czasu poprzez wytrzepanie względnie wymycie!

#### Rysunek 18

- Otworzyć pokrywę komory pyłowej (patrz rysunek 15).
- Wyciągnąć filtr zabezpieczający silnik w kierunku wskazywanym przez strzałkę.
- Oczyszczyć filtr zabezpieczający silnik poprzez wytrzepanie.
- W przypadku dużego zanieczyszczenia filtra zabezpieczającego silnik należy wymyć. Następnie filtr należy pozostawić do wyschnięcia na co najmniej 24 godziny.
- Po czyszczeniu, wsunąć filtr zabezpieczający silnik w urządzenie i zamknąć pokrywę komory pyłowej.

### Wymiana mikrofiltra higienicznego\*

Kiedy wymieniać: Przy każdym nowym opakowaniu filtrów wymiennych (najpóźniej po wymianie 5 worków filtrujących).

#### Rysunek 19

- Odblokować i otworzyć kratkę wylotu powietrza poprzez naciśnięcie nakładki zamykającej w kierunku wskazywanym przez strzałkę.
- Odblokować i wyjąć ramę filtra poprzez naciśnięcie zamknięcia w kierunku wskazywanym przez strzałki.

#### Rysunek 20\*

- Usunąć piankę i mikrofiltr higieniczny.
- Usunąć zużyty mikrofiltr higieniczny i włożyć nowy mikrofiltr.
- Oczyszczyć piankę i również włożyć w ramę filtra.

Po wessaniu drobnych cząsteczek pyłu (jak np. gips, cement, itp.), należy oczyścić filtr zabezpieczający silnik poprzez wytrzepanie, ewentualnie wymienić filtr zabezpieczający silnik oraz mikrofiltr higieniczny.

#### Rysunek 21\*

- Wyjąć filtr z węgla aktywnego poprzez pociągnięcie za wypust i wyrzucić do śmieci.
- Włożyć nowy filtr z węgla aktywnego.

#### Rysunek 22

- Wsunąć ramę filtra pod oba wypusty mocujące i odchylić w kierunku wskazywanym przez strzałkę do momentu zatrzaśnięcia.
- Zamknąć kratkę wylotu powietrza.

### Wymiana filtra Hepa\*

Jeżeli urządzenie wyposażone jest w filtr Hepa, trzeba wymieniać go raz do roku. (Wymiana filtra patrz rysunki 19 oraz 22)

### Wymiana filtra z węgla aktywnego\*

Jeżeli urządzenie wyposażone jest w filtr Hepa oraz z węgla aktywnego, filtr Hepa trzeba wymieniać raz do roku, a filtr z węgla aktywnego co pół roku. (Wymiana filtra patrz rysunki 19, 21, 22)

## Konserwacja

Przed każdym czyszczeniem odkurzacza trzeba go wyłączyć i wyciągnąć wtyczkę z gniazda zasilającego. Odkurzacze i elementy wyposażenia z tworzywa sztucznego mogą być czyszczone dostępnymi na rynku środkami do czyszczenia tworzyw sztucznych.

**! Nie wolno stosować żadnych środków szorujących, do czyszczenia szkła lub uniwersalnych środków czyszczących. W żadnym wypadku odkurzacza nie wolno zanurzać w wodzie.**

Komorę pyłową można w razie potrzeby oczyścić za pomocą drugiego odkurzacza lub po prostu suchą ścierką / pędzlem.

## Wyposażenie specjalne

### Opakowanie filtrów wymiennych VZ52AFP1

Zawartość:  
5 filtrów wymiennych MEGAfiltr®SuperTEX z zamknięciem  
1 mikrofiltr higieniczny

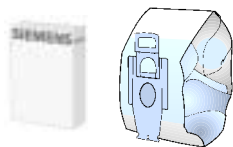

Typ P / Nr ident. 461708

### Filtr tekstylny (filtr trwały) VZ10TFP

Filtr wielokrotnego użytku z zamknięciem rzepowym.



### Filtr HEPA (klasa H12) VZ151HFB

Zalecany dla alergików. Dla zapewnienia bardzo czystego powietrza wdmuchiwanego z odkurzacza.

Wymieniać co roku (patrz rysunki 19 oraz 22)

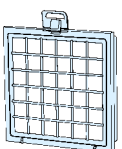

### Filtr z węgla aktywnego VZ190AFB

Bardzo gruba poduszeczka z węgla aktywnego. Zapobiega przez długi okres czasu emisji nieprzyjemnych zapachów. Wymieniać co pół roku. Stosowany tylko w połączeniu z filtrem HEPA (VZ151HFB) lub mikrofiltrem higienicznym. W przypadku stosowania z mikrofiltrem higienicznym należy usunąć piankę z ramy filtra (rysunek 20) i włożyć filtr z węgla aktywnego.

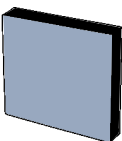

### Należy przestrzegać następujących zaleceń!

Połączenie filtra Hepa z filtrem z węgla aktywnego **nie jest możliwe** w urządzeniach z **kratką zabezpieczającą silnik**.

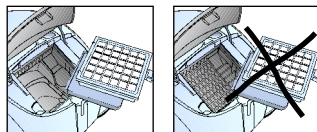

### Szczotka TURBO-UNIVERSAL® VZ101TBB

Szczotkowanie i odsysanie w jednym procesie roboczym dywanów o krótkim włosie oraz wykładzin dywanowych względnie wszystkich rodzajów wykładzin. Szczególnie nadaje się do usuwania sierści zwierząt. Napęd walca szczotkowego odbywa się za pomocą strumienia powietrza zasysanego przez odkurzacza. Nie jest wymagane żadne podłączenie elektryczne.

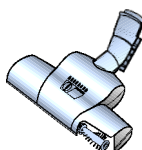

### Ssawka do podłóg z podnośnikiem krawędzi dywanu VZ081BD

Przełączana dysza do podłóg, nadaje się do dywanów i gładkich podłóg. Wbudowany podnośnik krawędzi dywanu umożliwia odkurzanie pod krawędzią dywanu.



## Części zamienne

### Filtr wylotu powietrza Microsan (1) oraz filtr zabezpieczający silnik (2)

Filtr wylotu powietrza Microsan (1):

Nr ident. 483332

Filtr zabezpieczający silnik (2):

Nr ident. 187622

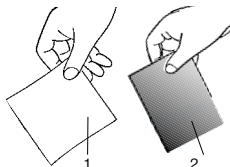

## A készülék leírása

hu

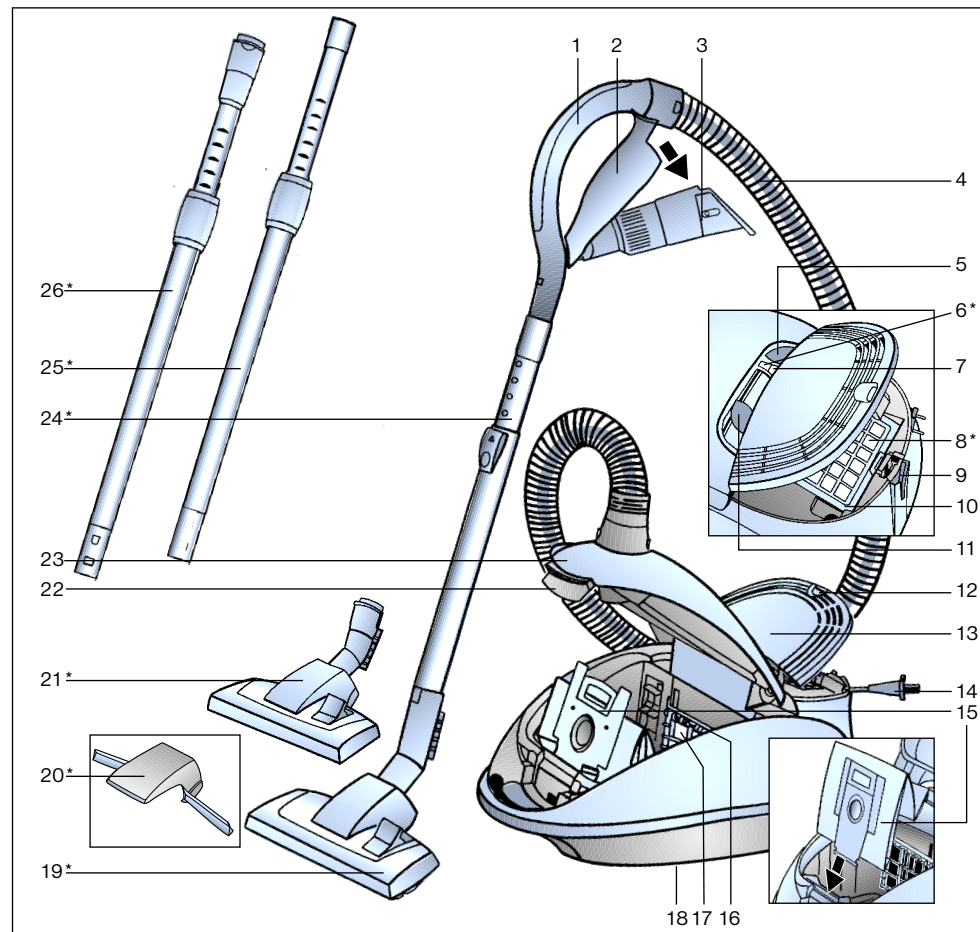

1 Porszívócső-fogantyú

2 Tartozékartó

3 Kombi-tartozék

4 Szívótömlő

5 Be- ill. kikapcsoló gomb

6 Készenlét-kijelző\*

7 Szűrőcsere-kijelző

8 Kívülszűrő\*

9 Leállító segédeszköz (automatikus kikapcsolóval\*)

10 Kívülszűrő kerete

11 Szívóerő-szabályzó

12 Zárókapocs

13 Kívülszűrő-borítás

14 Hálózati csatlakozókábel

15 MEGAfiltr® Super TEX szűrőzacskó

16 Szűrőtartó

17 Motorvédő-szűrő

18 Porszívócsőtartó (a készülék alsó oldalán)

19 Átkapcsolható padlószívófej

20 Szőnyegemelő\*

21 Átkapcsolható padlószívófej

reteszelőhüvellyel\*

22 Zárókar

23 Porkamra fedele

24 Teleszkópcső tolókapcsolóval\*

25 Teleszkópcső csúsókarmantyúval\*

26 Teleszkópcső csúsókarmantyúval és reteszelőhüvellyel\*

\*kivitteltől függően

Kérjük őrizze meg a használati utasítást. A porszívó továbbadásakor adja oda a használati utasítást is.

## Rendeltetésszerű használat

Ez a porszívó csak a háztartásban történő alkalmazásra, és nem ipari célokra készült. A porszívót kizárólag a használati utasítás előírásainak megfelelően üzemeltesse.

A gyártó nem felel az olyan esetleges károkért, amelyek a nem rendeltetésszerű használat, vagy hibás kezelés következtében keletkeznek. Ezért feltétlenül tartsa be az alábbi utasításokat! A porszívót csak:

- eredeti MEGAFilt® SuperTEX szűrőzacskóval
- eredeti pótalkatrészekkel, tartozékokkal vagy megvásárolható tartozékokkal használja.

### A porszívó nem alkalmas:

- emberek vagy állatok leporszívózására
- A következők felszívására:
  - mikroorganizmusok
  - egészségre ártalmas, éles szélű, forró, vagy izzó anyagok
  - nedves, vagy folyékony anyagok
  - enyhén lobbánékony vagy robbanásveszélyes anyagok és gázok.

## Biztonsági útmutató

Ez a porszívó megfelel a technika mai állása szerint elfogadott szabályoknak és az ide vonatkozó biztonsági előírásoknak.

Igazoljuk az alábbi európai irányelveknek való megfelelést: 89/336/EWG (változtatva: RL 91/263/EWG, 92/31/EWG és 93/68/EWG-vel). 73/23/EWG (változtatva: RL 93/68/EWG-vel).

- A porszívót csak a típus tábla szerinti hálózathoz szabad csatlakoztatni és üzembe helyezni.

- Soha ne üzemeltesse MEGAFilt® SuperTEX szűrőzacskó nélkül. => A készülék megsérülhet!
- Gyerekeknek a keféss porszívó használatát csak felügyelet mellett szabad megengedni.
- Kerülje a csövel és a fűvókával történő szivást a fej közelében. => Sérülésveszély áll fenn!
- Ne használja a hálózati csatlakozókábelt a porszívó emeléséhez/szállításához.
- Több órán át tartó folyamatos üzemeltetés esetén a hálózati csatlakozókábelt húzza ki teljesen.
- Ne a hálózati csatlakozókábelnél, hanem a dugós csatlakozónál fogva húzza ki a dugót, ha a készüléket a hálózatról le akarja választani.
- A hálózati csatlakozókábelt ne húzza át éles széleken, és ne törje meg.
- Még mielőtt bármilyen munkát végezne el a porszívón vagy a tartozékokon, húzza ki a hálózati csatlakozódugót.
- Sérült porszívót ne helyezzen üzembe. Zavar esetén húzza ki a hálózati csatlakozódugót.
- A veszélyek elkerülése érdekében a porszívón javításokat és alkatrészcsereket csak erre felhatalmazott vevőszolgálat végezhet.
- A porszívót óvja a nedvességtől és a sugárzó hőtől.
- Ha nem porszívózik, kapcsolja ki a készüléket.
- Az elhasznált dugókat azonnal használhatatlanná kell tenni, és azután a készüléket szakszerű ártalmatlanításra le kell adni.
- Biztonsági okokból a porszívó túlmelegedés elleni védelemmel van ellátva. Ha a készülék eltömődik, és túl forró lesz, a motor automatikusan kikapcsol. Húzza ki a hálózati csatlakozódugót és bizonyosodjon meg arról, hogy a szívócső vagy a tömlő szívófeje nincs-e eltömődve, illetve a szűrőt nem kell-e kicserélni. A zavar megszüntetése után legalább 1 órán át hagyja a készüléket lehűlni. Ezután a készülék ismét használható.

## Környezetvédelmi tudnivalók

### ■ Csomagolás

A csomagolás védi a porszívót a szállítás során keletkező sérülésektől.

A csomagolás környezetbarát anyagokból készült, és ezért újrafeldolgozásra alkalmas. A továbbiakban már felesleges csomagolóanyagot helyezze el a szelektív gyűjtőhelyek megfelelő tárolóiban.

### ■ A régi készülék

A régi készülék még sok értékes anyagot tartalmaz. Ezért kiselejtezett készülékét adja le újrahasznosításra kereskedőjénél vagy egy MÉH-telepen.

Az aktuális ártalmatlanítási lehetőségekről érdeklődjön kereskedőjénél, vagy a helyi önkormányzatnál.

### ■ Kérjük, hogy ügyeljen az alábbiakra

- A készüléket csak olyan csatlakozóaljzatra csatlakoztassa, amelyik legalább 16 A-es biztosítókkal van biztosítva. Ha a biztosíték a készülék bekapcsolásakor kioldana, annak az lehet az oka, hogy egyidejűleg más nagy áramfelvételű elektromos készülékek is ugyanarra az áramkörre vannak csatlakoztatva. A biztosíték kioldása elkerülhető, ha a készüléket bekapcsolás előtt a legalacsonyabb teljesítményfokozatra állítja, és a már működő készüléket állítja fokozatosan magasabb teljesítményfokozatra.

Kérjük, hogy hajtsa ki a képes oldalt.

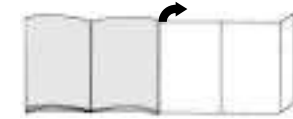

## Üzembe helyezés

### Ábra 1

- a) Kattintsa be a szivótömő csomagtartóját a szivónyílásba.
- b) A szivótömő kivételéhez nyomja össze a két rögzítő pecket és húzza ki a tömlőt.

### Ábra\* 2

- a) Dugja össze a kézi fogantyút és a teleszkópcsövet.
- b) Tolja a kézi fogantyút bekattanásig a teleszkópcsőbe. A szétszedéshez nyomja meg a kioldó hüvelyt és húzza ki a fogantyút.

### Ábra\* 3

- Helyezze a szőnyegemlőt a szívófejre.
- A szőnyegemlőt oldalról megnyomva kattintsa be.

### Ábra\* 4

- a) Dugja össze a teleszkópcsövet és a padlófűvókát.
- b) Tolja be a teleszkópcsövet bekattanásig a padlószívófej csőtoldatába. A szétszedéshez nyomja meg a reteszelőhüvelyt és húzza ki a teleszkópcsövet.

### Ábra\* 5

Nyomja meg a tolókapcsolót / csúszókarmantyút a nyíl irányába a teleszkópcső kioldásához, és állítsa be a kívánt hosszúságra.

**Ábra 6**

- a) A hálózati csatlakozókábelt a csatlakozódugónál fogva húzza a kívánt hosszúságra, és a dugót dugja be a hálózati aljzatba.
- b) Elektronikus kioldású kábeldobbal szerelt készüléknél a készenléti kijelző zöld fénnel világít.

**Ábra 7**

Kapcsolja be, illetve ki a porszívót a be- ill. kikapcsoló gombnak a nyíl irányába történő működtetésével.

**Ábra 8**

A szívóerő-szabályzóval tudja a kívánt szívóerőt fokozatmentesen beállítani.

- Alacsony teljesítmény (szívóerő):  
Kényes anyagok, pl. függönyök porszívózásához.
- Közepes teljesítmény (szívóerő):  
Enyhe szennyeződések napi tisztításához.
- Magas teljesítmény (szívóerő):  
Robusztus padlóborítások, kemény padló és erős szennyezettség esetén.



**Szívás**

Ön egy nagy teljesítményű és nagy szívóerejű készüléket vásárolt.

A maximális teljesítmény-beállítást ezért csak az erősen szennyezett, alacsony szálú szőnyegpadlóknál és kemény padlóknál használja.

**Ábra 9**

A padlószívófej beállítása:

- Szőnyegek és szőnyegpadlók szívásához => 
- Kemény padlók szívásához => 

**Padlószívófej szőnyegemelővel\*****Ábra\* 10**

A padlószívófej visszahúzásakor az a szőnyeget felemeli, és így lehetősége van arra is, hogy a szőnyeg széle alatt porszívózzon.

**Porszívózás a tartozékokkal****Ábra 11**

A kombi-tartozékot a tartozéktartóból a nyíl irányában húzva vegye ki.

- a) Réstisztító fej  
Rések és sarkok porszívózásához.  
A nehezen hozzáférhető helyeknél a kombi-tartozékot a réstisztító fej teleszkópszerű kihúzásával 2 fokozatban meg lehet hosszabbítani.
- A réstisztító fejet mindkét fokozatban addig húzza kifelé, amíg az hallhatóan bekattan.
  - A teleszkópszár kioldásával (megnyomás a nyíl irányában) lehet a réstisztító fejet újra összetolni.
- b) Szőnyegtisztító fej  
Kárpitozott bútorok, kárpitok, függönyök stb. porszívózásához.
- c) Bútorcset  
Ablakkeretek, szekrények, profilok stb. porszívózásához.
- Billentse át a szőnyegtisztító fejet a nyíl irányába.
  - A nyíl irányában történő elfordítással hajtja ki a kefékoszorút.
  - **A kombi-tartozék tartozéktartóba történő behelyezése előtt a kefékoszorút fordítsa be, és a szőnyegtisztító fejet billentse vissza.**

**Ábra\* 12**

Rövid porszívózási szüneteknél használhatja a készülék alján található leállító segédeszközt. Tolja a szívófej csonkjánál lévő műanyagbordát a készülék alján lévő nyílásba. Automatikus kikapcsolással rendelkező készülékeknek a készülék kikapcsol. => A készenléti kijelző zöld fénnel világít.

\*kivételtől függően

**A munka után****Ábra 13**

- A készüléket kapcsolja ki, és a hálózati csatlakozódugót húzza ki a dugaszoló aljzataból
- Kicsit húzza meg a hálózati csatlakozókábelt, majd engedje vissza (a kábel automatikusan feltekeredik).
- A hálózati csatlakozókábel ismételt meghúzása bekapcsolja a kábelféket, míg a kábel rövid meghúzása hatástalanítja azt.
- Elektronikus kábeldob-kioldóval szerelt készülékeknek a hálózati csatlakozókábel csatlakozódugójának a dugaszoló aljzataból történő kihúzása után a kábel automatikusan feltekeredik.
- Ha nem akarja, hogy a hálózati csatlakozókábel teljesen feltekeredjen (pl. a csatlakozódugó cseréjénél) a hálózati kábel meghúzásával aktiválja a kábelféket.

**Ábra 14**

A készülék leállításához / szállításához használhatja a készülék alján lévő porszívócső-tartót. Állítsa fel a készüléket. Tolja a padló-szívófejénél lévő műanyagbordát a készülék alján található nyílásba.

**Szűrőcsere****A MEGAFilt®SuperTEX szűrőzacskó cseréje****Ábra 15**

- Ha szőnyegről felemelt szívófejnél és legmagasabb szívóteljesítmény-beállításnál a szűrőcsere-jelző intenzíven és egyenletesen világít, akkor a szűrőzacskót ki kell cserélni még akkor is, ha az még nem lenne tele. Ebben az esetben a beszívott tartalom jellege teszi a cserét szükségessé.
- Nyissa ki a porkamra fedelét úgy, hogy a zárókart a nyíl irányába tolja.

**Ábra 16**

Húzza ki a MEGAFilt®SuperTEX szűrőzacskót a zárókapocsnál fogva, és vegye ki.

**Ábra 17**

Az új MEGAFilt®SuperTEX szűrőzacskót helyezze be a tartóba, és zárja le a porkamra fedelét.

**Figyelem: A porkamra fedele csak behelyezett MEGAFilt®SuperTEX szűrőzacskóval, ill. textilszűrővel zárható. Amennyiben a szűrőzacskó cseréje után a szűrőcsere-kijelző még mindig világít, kérjük ellenőrizze, hogy a szívófej, a cső vagy a szívótömlő nincs-e eltömődve.**

**A motorvédő-szűrő megtisztítása**

A motorvédő-szűrőt rendszeres időközönként ütügetéssel meg kell tisztítani illetve ki kell mosni!

**Ábra 18**

- Nyissa ki a porkamra fedelét (lásd 15. ábra).
- Húzza ki a motorvédő szűrőt a nyíl irányában.
- A motorvédő szűrőt ütügetéssel tisztítsa meg.
- Erős szennyezettség esetén mossa ki a motorvédő szűrőt.  
A szűrőt a mosás után legalább 24 óráig hagyja száradni.
- A tisztítás után a motorvédő szűrőt tolja vissza a készülékbe, és zárja le a porkamra fedelét.



**Mikro-higiéniászűrő cseréje\***

Mikor kell kicserélni? Minden új csereszűrő-csomag behelyezésekor (legkésőbb 5 szűrőzacskó után).

**Ábra 19**

- A zárókapocs nyíl irányában történő lenyomásával oldja ki a kifúvóracsot és nyissa ki.
- A zárókapocs nyíl irányában történő lenyomásával oldja ki a szűrőkeretet és vegye ki.

**Ábra\* 20**

- A habanyagot és a mikro-higiéniászűrőt vegye ki.
- Távolítsa el a mikro-higiéniászűrőt és helyezze be az új szűrőt.
- Tisztítsa meg a habanyagot és azt is helyezze vissza a szűrőkeretbe.

Finom por-részecskék felszívása után (mint például gipsz, cement stb.) a motorvédő-szűrőt ütögetéssel tisztítsa meg, esetleg cserélje ki a motorvédő-szűrőt és a mikro-higiéniászűrőt.

**Ábra\* 21**

- Vegye ki az aktívszén-szűrőt a nyelvet húzva, és dobja ki a háztartási hulladékba.
- Helyezze be az új aktívszén-szűrőt.

**Ábra 22**

- Tolja a szűrőkeretet a két tartóborda alá és döntse meg a nyíl irányába, amíg be nem ugrik a helyére.
- Zárja le a kifúvóracsot.

**A Hepa-szűrő cseréje\***

Ha az Ön készüléke egy Hepa-szűrővel van felszerelve, azt évente ki kell cserélni. (A szűrőcserét lásd a 19. és 22. ábrán)

**Az aktívszén-szűrő cseréje\***

Ha az Ön készüléke egy Hepa és aktívszén-szűrővel is fel van szerelve, a Hepa-szűrőt évente, az aktívszén-szűrőt félévente ki kell cserélni. (A szűrőcserét lásd a 19., 21. és 22. ábrán)

**Ápolás**

A porszívó minden tisztítása előtt a készüléket ki kell kapcsolni, és a hálózati csatlakozódugót ki kell húzni.

A porszívó és a műanyagból készült tartozékok ápolásához szokványos műanyagtisztító használható.

- ! **A tisztításhoz ne használjon súrolószert, üveg- vagy általános tisztítószert.**
- A porszívót soha ne tegye vízbe!**

A porkamrát szükség esetén egy másik porszívóval ki lehet porszívózni, vagy egyszerűen egy száraz portörölvél /poreccsettel meg lehet tisztítani.

**Megvásárolható tartozékok****Csereszűrő-csomag VZ52AFP1**

Tartalom:  
5 MEGAfit®SuperTEX csereszűrő zárral  
1 Mikro-higiéniászűrő

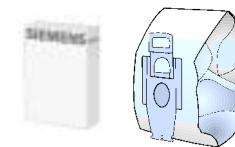

P típus / azonosító szám: 461708

**Textilszűrő (tartószűrő): VZ10TFP**

Újra felhasználható szűrő tépőzárral.

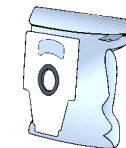
**Hepa-szűrő (H12 osztály): VZ151HFB**

Allergiásoknak ajánlott. A kifűjt levegő különösen tiszta. Évente cserélendő (lásd a 19. és 22. ábra)

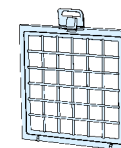
**Aktívszén-szűrő: VZ190AFB**

Különösen vastag aktívszén-párnával. Hosszú időn át csökkenti a zavaró szagokat. Félévente cserélendő. Csak Hepa-szűrővel (VZ151HFB) vagy mikro-higiéniászűrővel együtt használható. Ha mikro-higiéniászűrőt használ, távolítsa el a habanyagot a szűrőkeretből (20. ábra), és helyezze be az aktívszén-szűrőt.

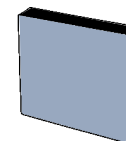
**Kérjük, hogy ügyeljen az alábbiakra:**

Hepa-szűrő + aktívszén-szűrő kombináció **nem lehetséges** motorvédő ráccsal szerelt készülékeknél.

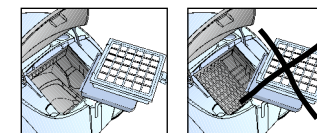
**TURBO-UNIVERSAL®-kefe: VZ101TBB**

Rövidszőrű szőnyegek és szőnyegpadlók, illetve mindenféle padlóburkolat kefélése és porszívózása egy munkalépésben. Különösen alkalmas állatszőr felszívására. A kefedob meghajtását a porszívó szívási légárama biztosítja. Elektromos áramot nem igényel.

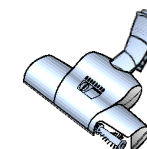
**Padlószívófej szőnyegemelővel: VZ081BD**

Átkapcsolható padlószívófej, alkalmas szőnyegekhez és sima padlókhöz. Az integrált szőnyegemelő lehetővé teszi a szőnyeg széle alatti porszívást is.

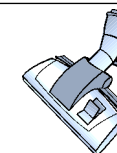
**Pótkatrészek****Microsan-kifúvósűrő (1) és motorvédő-szűrő (2)**

Microsan-kifúvósűrő (1):  
azonosító szám: 483332  
Motorvédő-szűrő (2):  
azonosító szám: 187622

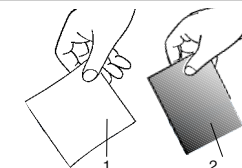

## Описание на уреда

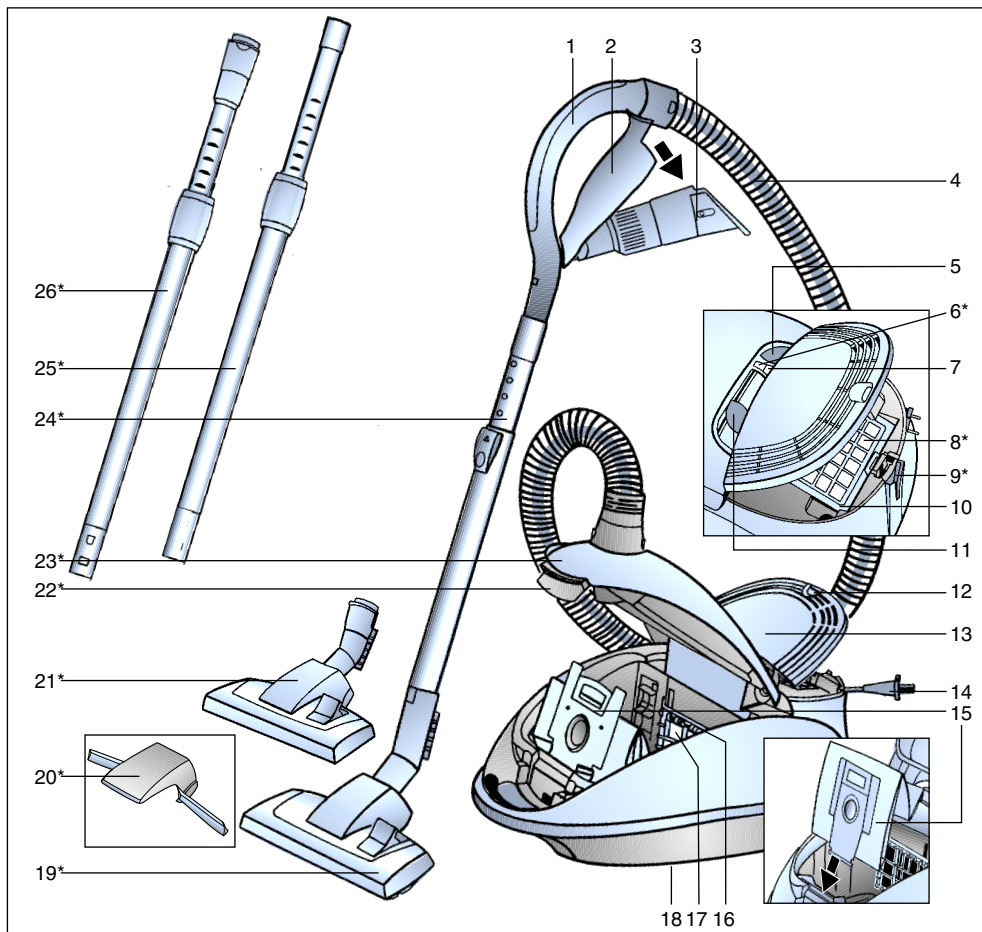

- |   |  |
|---|--|
| 1 Дръжка на маркуча   | 15 Филтърна торбичка MEGAFilt®Super TEX                                |
| 2 Държач за принадлежности  | 16 Държач на филтъра   |
| 3 Комбинирани принадлежности                                      | 17 Защитен филтър на мотора  |
| 4 Смукателен маркуч   | 18 Спомагателно устройство за паркиране (на долната страна на прибора) |
| 5 Бутон за включване или изключване                               | 19 Превключваема подова дюза   |
| 6 Индикация за готовност*   | 20 Повдигач на мокета*   |
| 7 Индикация за смяна на филтъра                                   | 21 Превключваема подова дюза с деблокираща втулка*                     |
| 8 Издухващ филтър*  | 22 Блокиращ лост   |
| 9 Спомагателно устройство за паркиране (с изключваща автоматика*) | 23 Капак на прахоуловителното отделение                                |
| 10 Рамка на издухващия филтър*                                    | 24 Телескопна тръба с плъзгаш бутон*                                   |
| 11 Регулатор на силата на прахоизсмукване                         | 25 Телескопна тръба с плъзгаша маншета*                                |
| 12 Затваряща планка   | 26 Телескопна тръба с плъзгаша маншета и деблокираща втулка*           |
| 13 Капак на издухващия филтър                                     |  |
| 14 Шнур за включване в мрежата                                    |  |

\*Според екипировката

## bg

Моля указанията за ползване да бъдат съхранявани.  
При предаване на прахосмукачката на трети лица моля да бъдат предавани и указанията за ползване.

### Използване по предназначението

Тази прахосмукачка е предвидена само за използване в домакинството, а не за професионални цели.  
Използвайте прахосмукачката само в съответствие с данните на тези указания за ползване.

Производителят не поема гаранция за евентуални повреди, които са причинени поради използване не по предназначението или неправилно обслужване.

Поради това моля непременно съблюдавайте следните указания!

Прахосмукачката може да работи само с:

- оригинална филтърна торбичка MEGAFilt®SuperTEX
- оригинални резервни части, оригинални стандартни или специални принадлежности

### Прахосмукачката не е пригодена за:

- прахоизсмукване по хора или животни
- изсмукване на:
  - малки живи същества.
  - вредни за здравето, с остри ръбове, горещи или нажежени вещества
  - влажни или течни вещества
  - лесно възпламеними или експлозивни вещества и газове.

### Указания за безопасност

Тази прахосмукачка отговаря на признатите правила на техниката и на съответните правила на техниката за безопасност.  
Ние потвърждаваме съответствието със следните европейски разпоредби: 89/336/EWG (заменена от RL 91/263/EWG, 92/31/EWG и 93/68/EWG). 73/23/EWG (заменена от RL 93/68/EWG).

- Прахосмукачката включвайте и пускайте да работи само в съответствие с фирмената табелка.

- Никога не смучете прах без филтърна торбичка MEGAFilt®SuperTEX.  
=> уредът може да се повреди!
- Не разрешавайте на деца да използват прахосмукачката без надзор.
- Избягвайте изсмукване на прах с дюзата и тръбата близко до главата.  
=> има опасност от нараняване!
- Не използвайте шнур за присъединяване към мрежа за носене/ транспортиране на прахосмукачката.
- При многочасова непрекъсната работа извадете напълно шнур за присъединяване към мрежата.
- За да изключите уреда не дърпайте за шнур за включване към мрежата, а извадете щепсела.
- Не теглете шнур за включване към мрежата през остри ръбове и не го мачкайте.
- Преди всякакви работи по прахосмукачката и принадлежностите изтеглете щепсела от мрежата.
- Не започвайте работа с повредена прахосмукачка. При появяване на неизправности извадете щепсела от мрежовия контакт.
- За да бъдат избегнати нещастни случаи ремонти и смяна на резервни части на прахосмукачката могат да бъдат извършвани само от авторизирана сервизна служба
- Пазете прахосмукачката от влажност и източници на топлина.
- Изключете уреда когато не работите с него.
- Привеждайте остарелите уреди веднага в негодност, след което ги предавайте за отстраняване по съответния предписан начин.
- По съображения за безопасност прахосмукачката е снабдена със защита от прегряване. Ако уредът блокира и се загрее, то той сам автоматично се изключва. Извадете щепсела от мрежата и се уверете, че дюзата на смукателна тръба или маркуча не са задръстени, или филтърът не се нуждае от смяна. След отстраняване на неизправността оставете уреда изстине най-малко 1 час. След това уредът отново е готов за работа.

## Указания по отстраняване

### ■ Опаковка

Опаковката пази прахосмукачката от повреди по време на транспортиране. Тя е направена от благоприятни за околната среда материали и поради това може да бъде рециклирана. Изхвърляйте ненужните Ви вече опаковъчни материали в местата за събиране на системата за повторно използване "зелена точка".

### ■ Стари уреди

Старите прахосмукачки често все още съдържат ценни материали. За това сдайте Вашата стара прахосмукачка при Вашия продавач или в един от центровете за рециклиране и повторно използване. Информация за актуалните начини за отстраняване Вие можете да получите от Вашия търговец или във Вашия общински съвет.

### ! Моля имайте предвид

Включвайте прахосмукачката само в контакт, който е защитен с предпазител от най-малко 16 A. Ако при включване на уреда предпазителът се задейства, то причината за това може да бъде, че в същата електрическа верига едновременно са включени и други електрически уреди с голяма обща консумирана мощност. Задействането на предпазителя може да се предотврати, ако Вие преди да включите прахосмукачката я поставите на най-ниска степен на сила на прахоизсмукване и чак след това я превключите на по-голяма мощност.

## Моля отгърнете страниците с рисунки!

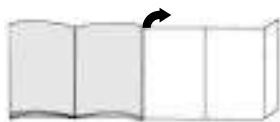

## Пускане в действие

### Рис. 1

- Вкарайте накрайника на смукателния маркуч в смукателния отвор и го натиснете до щракване.
- При сваляне на смукателния маркуч натиснете двете фиксиращи издатини и издърпайте маркуча.

### Рис. 2\*

- Вкарайте една в друга дръжката и телескопна тръба.
- Натиснете дръжката в телескопната тръба до щракване. За да освободите съединението натиснете втулката за деблокиране и извадете дръжката.

### Рис. 3\*

- Поставете повдигача на мокета върху дюзата.
- Фиксирайте повдигача на мокета като за тази цел го натиснете отстрани до щракване.

### Рис. 4\*

- Вкарайте една в друга дръжката и телескопната тръба.
- Вкарайте телескопната тръба в щуцера на подовата дюза до щракване. За да освободите съединението натиснете втулката за деблокиране и извадете дръжката.

### Рис. 5\*

Чрез натиснете плъзгащия бутон / плъзгащата маншета в посока на стрелката деблокирайте телескопната тръба се и установете желаната дължина.

### Рис. 6

- Хванете шнура за присъединяване към мрежа за щепсела, издърпайте го до желаната дължина и включете щепсела в мрежата.
- При уреди с електронно освобождаване на барабана за шнура сега свети индикацията за готовност "зелено".

### Рис. 7

Включвайте или изключвайте прахосмукачката чрез задействане на бутона за включване или изключване в посока на стрелката.

### Рис. 8

Чрез задействане на регулатора на силата на прахоизсмукване може да се настрои безстепенно желаната сила на прахоизсмукване.

- Диапазон на малки мощности: За изсмукване на прах по чувствителна материали, например пердетата.
- Диапазон на средни мощности: За ежедневното почистване при неголямо замърсяване.
- Диапазон на големи мощности: За почистване на груби подови настилки, твърди подове и при силно замърсяване.

## Прахоизсмукване

Вие си купихте един много мощен уред с голяма производителност на прахоизсмукване. Поради това прахоизсмукването на максимална мощност се препоръчва само при много силно замърсени мокетни подови настилки с нисък флор или твърди подове.

### Рис. 9\*

- Регулиране на подовата дюза:
- За прахоизсмукване по мокети и мокетни подови настилки =>
  - За прахоизсмукване на твърди подове =>

### подова дюза с повдигач на мокета\*

### Рис. 10\*

При обратно изтегляне на подовата дюза мокетът се повдига и по този начин е възможно прахоизсмукването под ръба на мокета.

## Прахоизсмукване с принадлежности

### Рис. 11

Освободете комбинираните принадлежности чрез издърпване в посока на стрелката.

- Дюза за фуги  
За прахоизсмукване по фуги и ъгли. За трудно достъпни места комбинираните принадлежности могат да бъдат удължени, като за тази цел изтеглете на две степени телескопно дюзата за фуги.
- Изтеглете дюзата за фуги на двете степени докато не чуете ясно щракване.
- Чрез освобождаване на телескопната блокировка (натиснете в посока на стрелката) дюзата за фуги отново може да бъде вкарана обратно.
- Дюза за тапицерна  
За прахоизсмукване на тапицирани мебели, завеси и т.н.
- Четка за мебели  
За прахоизсмукване по рамки на прозорци, шкафове, профили и т.н.
  - Преобърнете дюзата за тапицерна в посока на стрелката.
  - Завъртете в посока на стрелката, за да изкарате четковия венец.
  - Преди да поставите комбинираните принадлежности в техния държач завъртете четковия венец и поставете дюзата за тапицерна в предишното положение.

### Рис. 12\*

При кратки паузи при изсмукване на праха Вие можете да използвате спомагателното устройство за паркиране на обратната страна на уреда. Вкарайте пластмасовото ребро на щуцера на дюзата във вдлъбнатината на обратната страна на уреда. При прахосмукачки с изключваща автоматика те се изключват сами => Указателят за готовност за работа свети "зелено".

## След работа

### Рис. 13

- Изключете уреда и извадете щепсела от мрежовия контакт.
- Дръпнете кратко шнура за присъединяване към мрежата и го отпуснете (шнурът автоматично се навива).
- Чрез повторно дръпване на шнура за присъединяване към мрежата спирачката на шнура се задейства отново, а чрез ново кратко дръпване на шнура тя се деактивира.
- При прахосмукачки с електронно задействане на барабана за шнура при изваждане на щепсела от контакта шнурът за присъединяване към мрежата се навива автоматично.
- Ако не желаете шнура за присъединяване към мрежата да се навие изцяло (например при смяна на контакта), задействайте спирачката на шнура като кратко го дръпнете.

### Рис. 14

За паркиране / транспортиране на прахосмукачката Вие можете да използвате спомагателното устройство за паркиране на долната страна на уреда. Поставете уреда във вертикално положение. Вкарайте пластмасовите ребра на подовата дюза във вдлъбнатината на обратната страна на уреда.

## Смяна на филтъра

### Смяна на филтърна торбичка MEGAfill®SuperTEX

### Рис. 15

- Ако при вдигната от мокета дюза и включена най-голяма мощност на прахоизсмукване индикацията за смяна на филтъра свети интензивно и равномерно, трябва да бъде сменена филтърната торбичка, като при това тя може още да не е напълнена изцяло. В този случай смяната е необходима поради вида на запълнения материал.

- Чрез задействане на блокиращия лост в посока на стрелката отворете капака на прахоуловителното отделение.

### Рис. 16

Затворете и извадете филтърната торбичка MEGAfill®SuperTEX като я издърпате за затварящата планка.

### Рис. 17

Поставете в държача нова филтърна торбичка MEGAfill®SuperTEX и затворете капака на прахоуловителното отделение.

**! Внимание: Капакът на прахоуловителното отделение може да бъде затворен само ако е поставена филтърна торбичка MEGAfill®SuperTEX или текстилен филтър. Ако след смяната на филтърната торбичка индикацията за смяна на филтъра продължава да свети, проверете, дали дюзата, тръбата или смукателния маркуч не са задръстени.**

### Почистване на защитния филтър на двигателя

Почиствайте редовно на равни интервали от време защитния филтър на двигателя посредством почукване или промиване!

### Рис. 18

- Отворете капака на прахоуловителното отделение (виж рис. 15).
- Извадете защитния филтър на двигателя чрез издърпване в посока на стрелката.
- Почистете защитния филтър на двигателя посредством почукване.
- В случай на силно замърсяване промийте защитния филтър на двигателя. След това оставете филтъра да постои най-малко 24 часа, за да изсъхне.
- След почистване вкарайте защитния филтър на двигателя в уреда и затворете капака на прахоуловителното отделение.

### Смяна на микрохигиеничния филтър\*

Кога сменяме: при всеки нов сменян филтърен пакет (най-късно след 5 филтърни торбички).

### Рис. 19\*

- Чрез натискане на затварящата планка в посока на стрелката деблокирайте и отворете издухващата решетка.
- Разблокирайте и извадете филтърната рамка, като за тази цел натиснете приспособлението за затваряне в посока на стрелката.

### Рис. 20\*

- Свалете пенопласта и микрохигиеничния филтър.
- Свалете микрохигиеничния филтър и поставете нов микрохигиеничен филтър.
- Почистете пенопласта и го поставете отново във филтърната рамка.

След смучене на фини частици прах (като например на гипс, цимент и др.), почистете чрез почукване защитния филтър на мотора, евентуално сменете защитния филтър на мотора и микрохигиеничния филтър.

### Рис. 21\*

- Извадете филтъра от активен въглен чрез изтегляне на планката и го изхвърлете заедно с домакинските отпадъци.
- Поставете нов филтър от активен въглен.

### Рис. 22\*

- Вкарайте филтърната рамка под двете носещите ребра и я завъртете в посока на стрелката докато не щракне.
- Затворете издухващата решетка.

### Сменета Нера-филтъра\*

Ако Вашият прибор е снабден с филтър Нера, то той трябва да бъде сменян един път в годината. (Смяна на филтъра виж рис. 19 и 22)

### Сменете филтъра от активен въглен\*

Ако Вашият уред е снабден с Нера-филтър, то Нера-филтъра трябва да бъде сменян ежегодно, а филтърът от активен въглен да се сменя на половин година. (Смяна на филтъра виж рис. 19, 21, 22)

## Поддържане

Преди всяко почистване на прахосмукачката трябва да бъде изключена и мрежовия щепсел изваден от контакта. Прахосмукачката и принадлежностите от пластмаса могат да бъдат почиствани с обичайните на пазара средства за почистване на пластмаси.

**! Не използвайте средства за търкане, за почистване на стъкло или универсални почистващи средства. Никога не потапяйте прахосмукачката във вода.**

При необходимост прахоуловителното отделение може да бъде изсмукано с помощта на втора прахосмукачка или просто да бъде почиствено със суха кърпа за прах / четка за прах.

\*Според екипировката

## Специални принадлежности

### Сменяем филтърен пакет VZ52AFP1

Съдържание:  
5 сменяеми филтри MEGAfilт®SuperTEX с приспособление за затваряне  
1 микрохигиеничен филтър

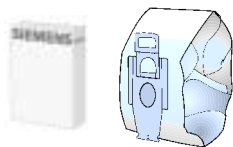

Тип P / Идентификационен номер 461708

### Текстилен филтър (постоянен филтър) VZ10TFP

Филтър за многократно ползване със закрепване "репей".



### HEPA-филтър (клас H12) VZ151HFB

Препоръчва се за алергии. За изключително чист издухван въздух. Да се сменя ежегодно (виж рис. 19 и 22)

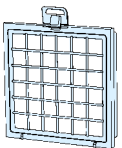

### Филтър от активен въглен VZ190AFB

Много дебела възглавничка от активен въглен. Предотвратява за дълго време досадните миризми. Да се сменя на половин година. За приложение само заедно с филтър HEPA (VZ151HFB) или микрохигиеничен филтър. При използване с микрохигиеничен филтър махнете пенопласта от филтърната рамка (рис. 20) и поставете филтъра от активен въглен.

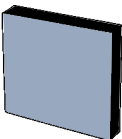

### Моля имайте предвид!

Комбинацията "филтър Нера" + "филтър от активен въглен" не е възможна при прахосмукачки със защитна решетка на мотора.

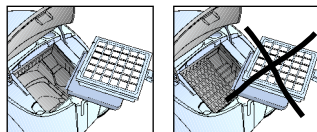

### Четка TURBO-UNIVERSA® VZ101TBB

Четкане и изсмукване на прах в една работна операция по мокет с къс флор и мокетни подови настилки или за всички настилки. Особено пригодена за изсмукване на животински косми. Задвижването на четковия валеж става през засмуквания поток на прахосмукачката. Няма нужда от присъединяване към електрическата мрежа.

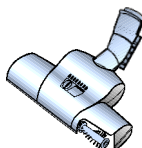

### Подова дюза с повдигач на мокета VZ081BD

Превключваема подова дюза, пригодена за мокет и гладки подове. Вграденият повдигач на мокета позволява прахоизсмукване и под ръба на мокета.



## Резервни части

### Издухващ филтър Microsan (1) и защитен филтър на мотора (2)

Издухващ филтър Microsan (1):  
Идентификационен номер 483332  
Защитен филтър на мотора (2):  
Идентификационен номер 187622

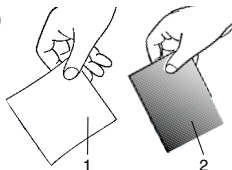

## Описание прибора

ru

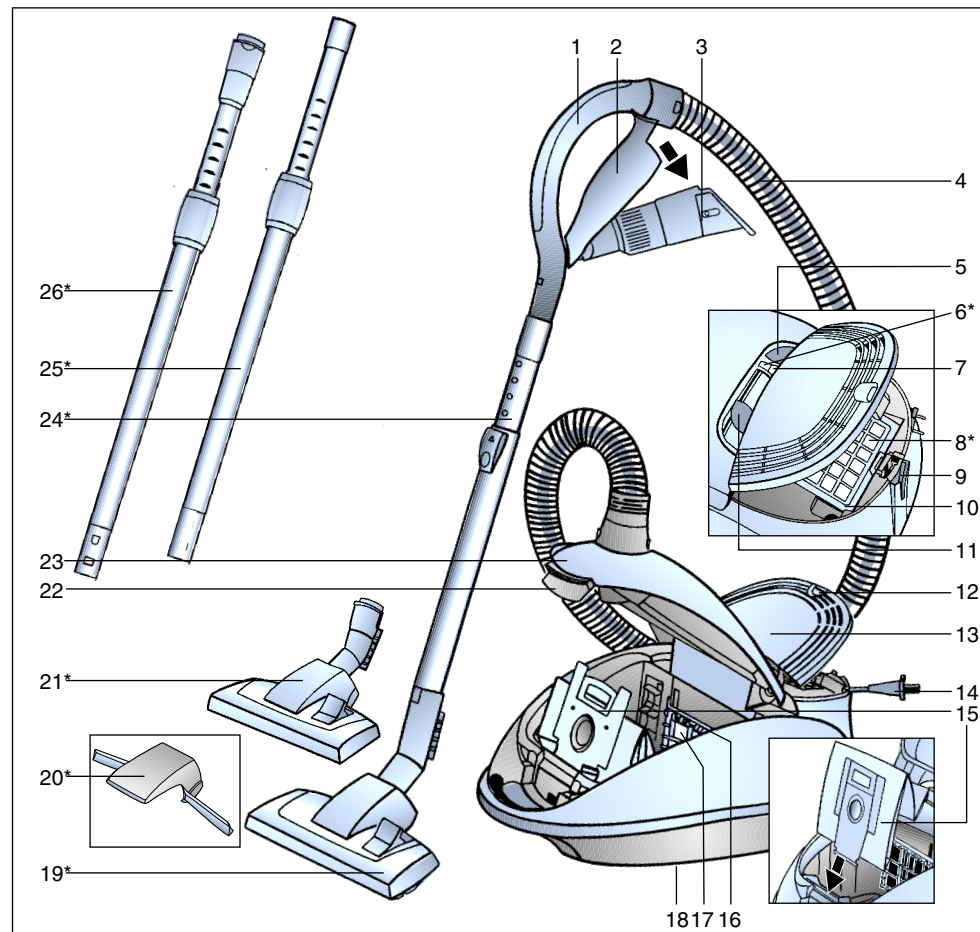

- |   |   |
|---|---|
| 1 Ручка   | 15 Мешок для сбора пыли MEGAfilт®Super TEX                              |
| 2 Держатель для принадлежностей                   | 16 Держатель фильтра  |
| 3 Комби-насадка                                   | 17 Фильтр защиты двигателя  |
| 4 Шланг   | 18 Парковочные защелки (с нижней стороны прибора)                       |
| 5 Выключатель                                     | 19 Насадка для пола/ковра   |
| 6 Индикатор готовности*                           | 20 Подъемник для ковра*   |
| 7 Индикатор загрязнения фильтра                   | 21 Насадка для пола/ковра с разблокировочной муфтой*                    |
| 8 Выпускной фильтр*                               | 22 Зажимной рычаг   |
| 9 Подставка для щетки (с автоматикой отключения*) | 23 Крышка пылесборного отсека   |
| 10 Рамка выпускного фильтра                       | 24 Телескопическая трубка с кнопкой-ползунком*                          |
| 11 Регулятор мощности всасывания                  | 25 Телескопическая трубка с муфтой-ползунком*                           |
| 12 Щелчка   | 26 Телескопическая трубка с муфтой-ползунком и разблокировочной муфтой* |
| 13 Крышка выпускного фильтра                      |   |
| 14 Сетевой кабель                                 |   |

\*в зависимости от комплектации

Соблюдайте Инструкцию по эксплуатации. При передаче пылесоса новому владельцу не забудьте передать также Инструкцию.

## Указания по использованию

Данный пылесос предназначен для уборки бытовых помещений, он не предназначен для промышленного использования. Используйте пылесос только согласно приведенным в Инструкции по эксплуатации указаниям.

Изготовитель не несет ответственности за повреждения, полученные в результате использования прибора не по назначению или неправильного обращения с ним. Поэтому обязательно соблюдайте указания, приведенные ниже!

Для пылесоса необходимо использовать:

- Оригинальный мешок для сбора пыли MEGAfilit®SuperTEX
- Оригинальные запчасти, стандартные или специальные принадлежности;

## Запрещается использовать пылесос для:

- чистки людей и животных;
- удаления:
  - насекомых,
  - вредных для здоровья частиц с острыми краями, горячих или клейких веществ,
  - мокрых предметов или жидкостей,
  - легковоспламеняющихся или взрывчатых веществ и газов.

## Правила техники безопасности

Данный пылесос соответствует общепризнанным техническим требованиям и специальным правилам техники безопасности.

Мы подтверждаем соответствие следующим европейским нормам: 89/336/EWG (заменено на RL 91/263/EWG, 92/31/EWG и 93/68/EWG), 73/23/EWG (заменено на RL 93/68/EWG).

- При подсоединении к электросети и включении пылесоса учитывайте данные заводской таблички.

- Не используйте пылесос без мешка для сбора пыли MEGAfilit®SuperTEX. => Можно повредить прибор!
- Разрешайте детям пользоваться пылесосом только в присутствии взрослых.
- Не подносите всасывающую насадку и трубку к голове. => Это может привести к травме!
- Не используйте сетевой кабель для переноски/транспортировки пылесоса.
- Для многочасовой работы в непрерывном режиме сетевой кабель вытяните полностью.
- При отсоединении прибора от электросети всегда беритесь рукой за вилку, а не за сетевой кабель.
- Следите за тем, чтобы сетевой кабель не перегибался и не попадал на острые края предметов.
- Подключайте пылесос к электрической сети перед началом работы.
- Не пользуйтесь неисправным пылесосом. При возникновении неисправности отсоедините пылесос от электросети.
- Во избежание опасности все работы по ремонту пылесоса и замене деталей пылесоса следует выполнять только в авторизованной сервисной службе.
- Защищайте пылесос от воздействия влажности и источников тепла.
- Выключайте пылесос даже при небольших паузах в уборке.
- Отслужившие приборы немедленно сделайте непригодными для дальнейшего использования, а затем утилизируйте в соответствии с действующими правилами.
- Из соображений безопасности пылесос оснащен защитой от перегрева. Если пылесос засорился и слишком нагрелся, он автоматически выключится. Отсоедините пылесос от электросети и проверьте, возможно, забились всасывающая трубка или шланг или необходимо заменить фильтр. После устранения неисправности необходимо дать прибору остыть в течение как минимум 1 часа. После этого прибор снова будет готов к работе.

## Инструкции по утилизации

- **Упаковка**  
Упаковка служит для защиты пылесоса от повреждения при транспортировке. Она изготовлена из экологически чистых материалов, поэтому ее можно использовать для вторичной переработки. Использованные упаковочные материалы относите в пункты приема вторсырья.
- **Отслужившие приборы**  
Отслужившие приборы содержат ценные материалы, которые в дальнейшем можно использовать. Поэтому Вы можете отнести отслуживший прибор Вашему дилеру или в пункт приема вторсырья для дальнейшей утилизации. Информация о возможности утилизации находится у Вашего дилера или в местной администрации.

### Внимание

- Прибор можно подключать к розетке, которая защищена предохранителем минимум на 16 А. Если при включении прибора предохранитель сразу же перегорел, это означает, что одновременно в данную электрическую цепь был включен другой прибор с большой общей потребляемой мощностью. Срабатывание предохранителя можно предотвратить, если перед включением прибора установить минимальную мощность, а затем постепенно увеличить ее.

## Разверните страницы с рисунками!

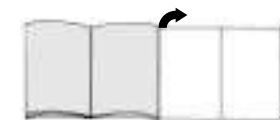

## Подготовка к работе

### Рис. 1

- а) Вставьте патрубок шланга во всасывающее отверстие.
- б) Чтобы отсоединить шланг, нажмите на оба фиксатора и выньте патрубок шланга из отверстия.

### Рис. 2\*

- а) Насадите телескопическую трубку на ручку.
- б) Задвиньте ручку в телескопическую трубку до надежной фиксации. Чтобы отсоединить телескопическую трубку, нажмите на разблокировочную муфту и вытащите ручку.

### Рис. 3\*

- Установите подъемник для ковра на насадку.
- Зафиксируйте подъемник для ковра нажатием сбoku.

### Рис. 4\*

- а) Насадите телескопическую трубку на насадку для пола.
- б) Задвигайте телескопическую трубу в патрубок насадки для пола до надежной фиксации. Чтобы отсоединить, нажмите на разблокировочную муфту и вытащите телескопическую трубу.

### Рис. 5\*

Нажимая на кнопку-/муфту-ползунок в направлении стрелки разблокируйте телескопическую трубу и установите необходимую длину.

**Рис. 6**

- а) Возьмитесь за вилку сетевого кабеля, вытяните его на нужную длину и вставьте вилку в розетку.
- б) У приборов с электронным пусковым устройством на барабане с кабелем загорается "зеленый" индикатор готовности.

**Рис. 7**

Пылесос включается и выключается выключателем.

**Рис. 8**

Подходящая мощность всасывания плавно устанавливается регулятором мощности всасывания.



- Минимальная мощность:  
Для чистки деликатных тканей, например занавесок.
- Средняя мощность:  
Для ежедневной уборки при слабом загрязнении.
- Максимальная мощность:  
Для чистки грубых и твердых напольных покрытий и при сильном загрязнении.

**Уборка**

Вы приобрели очень мощный и надежный прибор. Работа на максимальной мощности рекомендуется только для чистки сильно загрязненных ковровых напольных покрытий с коротким ворсом или твердых напольных покрытий.

**Рис. 9**

Используйте насадку для пола:

- для чистки ковров и ковровых покрытий => 
- для чистки твердых напольных покрытий => 

**Насадка для пола с подъемником для ковра\*****Рис. 10\***

На обратном ходе насадка для пола приподнимает край ковра и делает возможной уборку под ковром.

**Использование принадлежностей****Рис. 11**

Чтобы вынуть комби-насадку из держателя, потяните за нее в направлении стрелки.

- а) Щелевая насадка  
Для чистки швов и углов.  
Для уборки в труднодоступных местах комби-насадка оснащена двумя телескопическими вставками, с помощью которых можно удлинить щелевую насадку.
- Вытягивайте щелевую насадку на обе ступени так, чтобы было слышно, как она фиксируется.
  - Освободив фиксаторы телескопических вставок (нажатием в направлении стрелки) можно снова уменьшить длину щелевой насадки.
- б) Насадка для мягкой мебели  
Для чистки мягкой мебели, занавесок и т. п.
- в) Мягкая щетка для корпусной мебели  
Для чистки оконных рам, шкафов, профилей и т. п.
- Откиньте насадку для мягкой мебели в направлении стрелки.
  - Вращением в направлении стрелки выдвигается щетинный венец.
  - **Перед установкой комби-насадки в держатель для принадлежностей щетинный венец нужно убрать и закрыть насадку для мягкой мебели.**

**Рис. 12\***

Если Вам необходимо сделать короткую паузу в уборке, используйте парковку трубки с задней стороны прибора. Пластмассовые выступы на трубке насадки вставьте в прорези на задней стороне прибора.  
Если прибор оснащен автоматикой отключения, то он при этом выключится сам.  
=> индикатор готовности загорается зеленым светом.

\*в зависимости от комплектации

**После уборки****Рис. 13**

- Выключите прибор и отсоедините его от электросети.
- Слегка потяните за сетевой кабель и отпустите его (кабель автоматически сматается).
- Если снова потянуть за сетевой кабель, он снова фиксируется, а если еще раз немного потянуть за кабель – он освобождается.
- У приборов с электронным пусковым устройством барабан для кабеля автоматически наматывает сетевой кабель при вытаскивании вилки из розетки.
- Если Вы не хотите, чтобы сетевой кабель наматался полностью (например, при смене розетки), кабель фиксируется, если потянуть за него.

**Рис. 14**

Для хранения/транспортировки прибора можно использовать парковочные фиксаторы, расположенные снизу. Поставьте прибор вертикально. Пластмассовые выступы на трубке насадки вставьте в прорези с нижней стороны прибора.

**Замена фильтра****Замена мешка для сбора пыли MEGAfil®SuperTEX****Рис. 15**

- Если насадка не касается ковра при самой высокой мощности всасывания, а индикатор загрязнения фильтра ярко и равномерно горит желтым, мешок для сбора пыли следует заменить, даже если он еще не полон. В этом случае необходимость замены зависит от характера содержащегося в мешке мусора.
- Откройте крышку пылесборного отсека, нажав зажимной рычаг в направлении стрелки.

**Рис. 16**

Потянув за клапан, закройте мешок MEGAfil®SuperTEX и выньте его.

**Рис. 17**

Вставьте новый мешок для сбора пыли MEGAfil®SuperTEX в держатель и закройте крышку пылесборного отсека.

- ! **Внимание: Крышка пылесборного отсека закрывается только при вставленном мешке для сбора пыли MEGAfil®SuperTEX или текстильном фильтре.**  
**Если после замены мешка для сбора пыли индикатор загрязнения фильтра продолжает гореть, то следует проверить и прочистить насадку, трубку и шланг.**

**Чистка фильтра защиты двигателя**

Фильтр защиты двигателя рекомендуется регулярно чистить!

**Рис. 18**

- Откройте крышку пылесборного отсека (см. рис. 15).
- Выньте фильтр защиты двигателя в направлении стрелки.
- Отряхните пыль с фильтра защиты двигателя.
- В случае сильного загрязнения замените фильтр защиты двигателя. Дайте фильтру обсохнуть в течение 24 часов.
- После очистки вставьте фильтр защиты двигателя на место и закройте крышку пылесборного отсека.

**Замена гигиенического микрофильтра\***

Когда замена необходима: С каждой новой упаковкой сменных фильтров (в крайнем случае после смены 5 мешков для сбора пыли).

**Рис. 19**

- Нажав на защелку в направлении стрелки, освободите решетку вентилятора и откройте ее.
- Разблокируйте рамку фильтра, нажав на фиксатор в направлении, указанном стрелкой, и выньте ее.

**Рис. 20\***

- Выньте поролоновую прокладку и гигиенический микрофильтр.
- Отправьте старый гигиенический микрофильтр на утилизацию, вставьте новый фильтр в держатель.
- Очистите поролоновую прокладку и вложите ее снова в рамку фильтра.

После уборки мелкой пылью (напр., гипса, цемента и т. п.) очистите фильтр защиты двигателя, при необходимости замените его и гигиенический микрофильтр.

**Рис. 21\***

- Извлеките угольный фильтр за язычок и выбросьте в мусорное ведро.
- Вставьте новый угольный фильтр.

**Рис. 22**

- Задвиньте рамку фильтра под удерживающие выступы и отклоните в направлении стрелки до фиксации.
- Закройте решетку вентилятора.

**Замена фильтра Нера\***

Если Ваш прибор оснащен фильтром Нера, то раз в год необходимо менять этот фильтр.  
(Замену фильтра см. на рис. 19 и 22)

**Замена угольного фильтра\***

Если Ваш прибор оснащен угольным фильтром и фильтром Нера, то необходимо раз в год менять фильтр Нера и раз в полгода менять угольный фильтр.  
(Замену фильтра см. на рис. 19, 21 и 22)

**Уход**

Перед каждой чисткой пылесоса выключите его и выньте вилку сетевого кабеля из розетки.  
Пылесос и пластмассовые принадлежности можно чистить обычными средствами для чистки пластмассы.

- **Не используйте абразивные средства, средства для чистки стекла или универсальные чистящие средства. Не погружайте пылесос в воду.**

При необходимости пылесборный отсек можно очистить с помощью другого пылесоса, протереть сухой тряпочкой или почистить кисточкой для пыли.

Оставляем за собой право на внесение технических изменений.

**Спецпринадлежности****Упаковка сменных фильтров VZ52AFP1**

В комплект входит:  
5 сменных мешков для сбора пыли MEGAfill®SuperTEX с клапанами 1 гигиенический микрофильтр

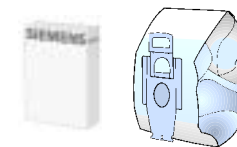

Тип P / Номер для заказа 461708

**Текстильный фильтр (многоцветный фильтр) VZ10TFP**

Многоцветный фильтр с зажимом.

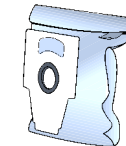
**Фильтр HEPA (класс H12) VZ151HFB**

Рекомендуется для аллергиков. Обеспечивает исключительную чистоту выдуваемого воздуха.  
Заменять один раз в год (см. рис. 19 и 22)

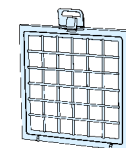
**Угольный фильтр VZ190AFB**

Толстые подушечки с активированным углем. Предотвращает появление неприятных запахов при хранении. Заменять раз в полгода. Использовать только совместно с фильтром Нера (VZ151HFB) или гигиеническим микрофильтром. При использовании с гигиеническим микрофильтром вынуть поролоновую прокладку из рамки фильтра (рис. 20) и вставить угольный фильтр.

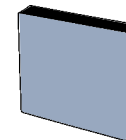
**Внимание!**

Комбинация "фильтр Нера" + "угольный фильтр"

**Нельзя использовать** в приборах с предохранительной решеткой мотора.

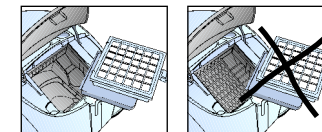
**Щетка TURBO-UNIVERSAL® VZ101TBB**

Одновременно чистит щеткой и всасывает пыль из ковров и напольных ковровых покрытий с коротким ворсом или любых напольных покрытий. Особенно эффективна для удаления шерсти животных. Валик щетки приводится в движение потоком всасываемого пылесосом воздуха. Дополнительный источник электроэнергии не требуется.

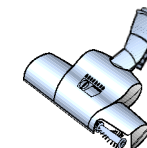
**Насадка для пола с подъемником для ковра VZ081BD**

Насадка для пола/ковра подходит для ковров и гладких полов. Интегрированный подъемник для ковра приподнимает край ковра и делает возможной уборку под ковром.

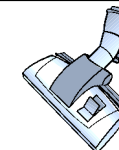
**Запасные детали****Продувочный фильтр Microsan (1) и фильтр защиты двигателя (2)**

Выпускной фильтр Microsan (1):

Номер для заказа: 483332

Фильтр защиты двигателя (2):

Номер для заказа: 187622

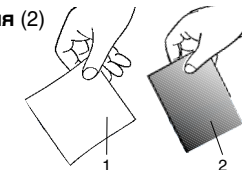



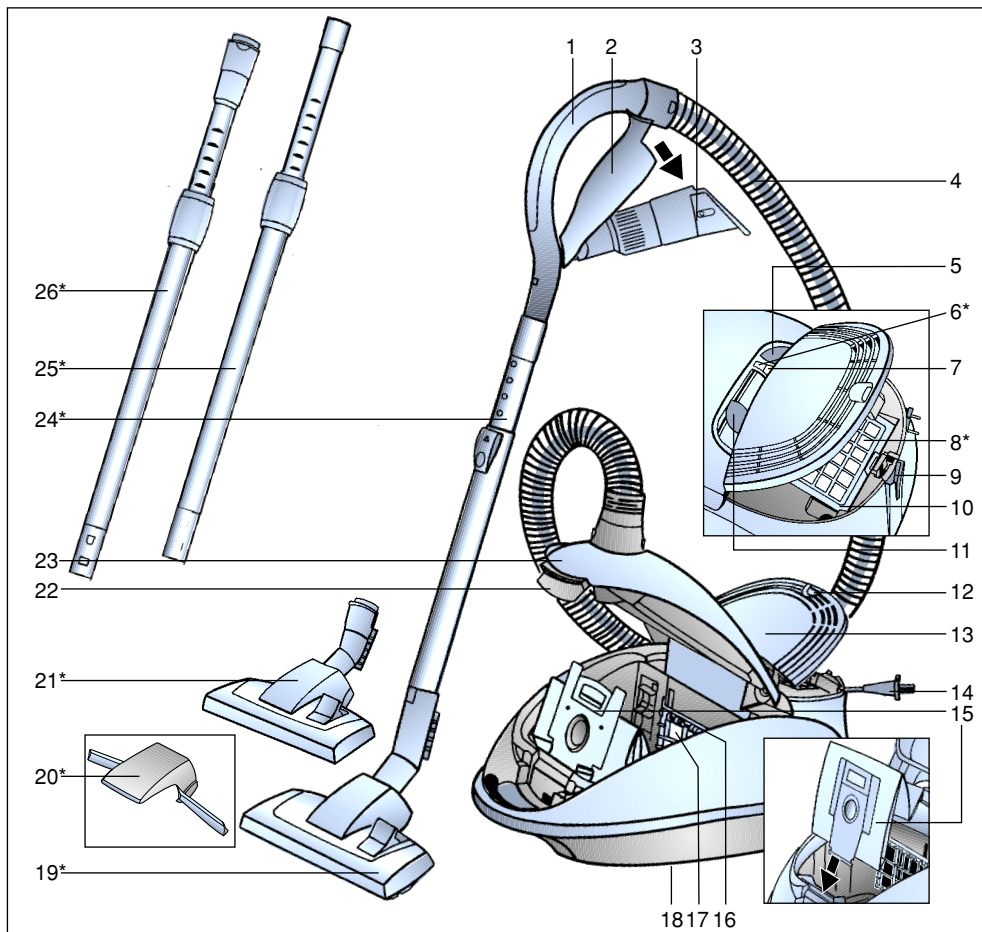

- |   |   |
|---|---|
| 1 Mănerul furtunului*   | 15 Sac de filtrare MEGAfilt® Super TEX                                |
| 2 Suport de accesorii   | 16 Suportul filtrului   |
| 3 Accesoriu combinat  | 17 Filtru de protecție a motorului                                    |
| 4 Furtun de aspirație   | 18 Dispozitiv auxiliar pentru așezare (pe partea de jos a aparatului) |
| 5 Întrerupător pornit-oprit   | 19 Perie comutabilă pentru podele                                     |
| 6 Indicator de funcționare*   | 20 Dispozitiv de ridicat covorul*                                     |
| 7 Indicator de schimbare a sacului                                  | 21 Perie comutabilă pentru podele cu bucsă de deblocare*              |
| 8 Filtru pentru aerul evacuat*                                      | 22 Măner de închidere   |
| 9 Dispozitiv auxiliar de fixare (cu sistem automat de deconectare*) | 23 Capacul compartimentului de praf                                   |
| 10 Rama filtrului pentru aerul evacuat                              | 24 Tub telescopic cu buton glisant*                                   |
| 11 Regulator al puterii de aspirare                                 | 25 Tub telescopic cu dispozitiv glisant*                              |
| 12 Clapetă de închidere   | 26 Tub telescopic cu dispozitiv glisant și bucsă de deblocare*        |
| 13 Capacul filtrului pentru aerul evacuat                           |   |
| 14 Cablu de racordare la rețea                                      |   |

\*în funcție de dotare

Vă rugăm să păstrați instrucțiunile de utilizare.  
În cazul predării aspiratorului unei terțe persoane vă rugăm să înmănați totodată și instrucțiunile de utilizare.

### Utilizare conform destinației

Acest aspirator este destinat numai pentru utilizarea casnică, nu în scopuri profesionale. Utilizați aspiratorul numai conform indicațiilor din aceste instrucțiuni de utilizare.

Producătorul nu răspunde pentru eventualele daune, care sunt cauzate datorită utilizării neconforme cu destinația aparatului sau datorită deservirii incorecte.

Vă rugăm de aceea să respectați neapărat următoarele indicații!

- Aspiratorul poate fi utilizat numai cu
- saci de filtrare originali MEGAfilt® SuperTEX
  - piese de schimb originale, accesorii originale sau cu accesorii speciale originale

### Aspiratorul nu este adecvat pentru:

- aspirarea de oameni sau animale
- aspirarea de:
  - viețuitoare mici
  - substanțe periclitante pentru sănătate, cu muchii ascuțite, fierbinți sau incandescente.
  - substanțe umede sau lichide
  - materiale sau gaze ușor inflamabile sau explozive.

### Indicații de securitate

Acest aspirator corespunde regulamentelor recunoscute ale tehnicii și dispozițiilor de securitate în vigoare.

Noi certificăm conformitatea cu următoarele directive europene: 89/336/CEE (modificată prin directiva 91/263/CEE, 92/31/CEE și 93/68/CEE). 73/23/CEE (modificată prin directiva 93/68/CEE).

- Racordați și puneți în funcțiune aspiratorul numai conform plăcuței cu datele de construcție ale aparatului.

- Nu aspirați niciodată fără sacul de filtrare MEGAfilt® SuperTEX.

=> Aparatul poate fi deteriorat!

- Permiteți copiilor utilizarea aspiratorului numai sub supraveghere.
- Evitați folosirea aspiratorului în zona capului.  
=> Există pericolul de rănire!
- Nu utilizați cablul de racordare la rețea pentru a trage/a transporta aspiratorul.
- În cazul funcționării continue de la multe ore, scoateți complet cablul de racordare la rețea.
- Pentru a separa aparatul de la rețeaua de alimentare, nu trageți de cablul de racordare la rețea, ci de ștecher.
- Nu trageți cablul de racordare la rețea peste muchii ascuțite și nu-l striviți.
- Înaintea tuturor lucrărilor la aspirator și accesorii scoateți ștecherul din priză.
- Nu puneți în funcțiune aspiratoarele deteriorate. În cazul existenței unui deranjament scoateți ștecherul din priză.
- În scopul evitării periclitărilor, reparațiile și înlocuirea pieselor de schimb la aspirator au voie să fie efectuate numai de unitățile service autorizate.
- Protejați aspiratorul împotriva umidității și împotriva surselor de căldură.
- Deconectați aparatul, dacă nu se aspiră.
- Faceți imediat neutilizabile aparatele uzate, iar apoi îndepărtați-le regulamentar.
- Din motive de securitate, aspiratorul este dotat cu un dispozitiv de protecție împotriva supraîncălzirii. În cazul în care aparatul se blochează și devine prea fierbinte, atunci el se deconectează automat. Scoateți ștecherul din priză și controlați dacă peria, tubul de aspirație sau furtunul sunt înfundate, respectiv dacă sacul trebuie schimbat.  
După remediarea deranjamentului lăsați aparatul să se răcească cel puțin 1 oră.  
După ce s-a răcit, aparatul poate fi din nou utilizat.

## Indicații asupra îndepărtării ambalajului și aparatului scos din uz

### ■ Ambalajul

Ambalajul protejează aspiratorul împotriva deteriorării pe timpul transportului.

Ambalajul constă din materiale favorabile mediului ambiant și este de aceea reciclabil.

Predați materialele de ambalaj, care nu mai sunt necesare, la punctele de colectare.

### ■ Aparatele vechi

Aparatele vechi conțin de multe ori materiale reciclabile.

De aceea predați aparatul dumneavoastră, scos din uz, magazinului comercial, respectiv unui centru de reciclare pentru revalorificare.

Vă rugăm să solicitați informații în privința căilor actuale de îndepărtare a ambalajelor și aparatelor scoase din uz la un magazin de specialitate sau la administrația comunală din localitatea dumneavoastră.

### ! Vă rugăm să aveți în vedere

■ Racordați aparatul numai la o priză, care este asigurată cu o siguranță de cel puțin 16 A.

În cazul în care siguranța se declanșează la conectarea aparatului, atunci acest lucru se poate datora faptului că mai multe aparate electrice, cu o putere mare, sunt racordate în același timp la același circuit electric.

Declanșarea siguranței se poate evita, prin reglarea treptei celei mai mici de putere înainte de conectarea aparatului și numai după aceasta se selectează o treaptă de putere mai mare.

Vă rugăm să deschideți la paginile cu imagini!

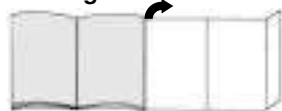

## Punerea în funcțiune

### Imag. 1

- Introduceți capătul furtunului de aspirație în orificiul de aspirație.
- La îndepărtarea furtunului de aspirație strângeți ambele bucșe de deblocare și scoateți furtunul.

### Imag. 2\*

- Îmbinați mânerul cu tubul telescopic.
- Împingeți mânerul în tubul telescopic până când mânerul se cuplează.  
Pentru desfacerea îmbinării apăsați bucșa de deblocare și scoateți mânerul.

### Imag. 3\*

- Așezați dispozitivul de ridicat covorul pe duză.
- Cuplați dispozitivul de ridicat covorul prin apăsare laterală.

### Imag. 4\*

- Îmbinați peria pentru podele cu tubul telescopic.
- Împingeți tubul telescopic în ștuțul periei pentru podele până când se cuplează.  
Pentru desfacerea îmbinării apăsați bucșa de deblocare și scoateți tubul telescopic.

### Imag. 5\*

Deblocați tubul telescopic prin apăsarea butonului glisant/ dispozitivului glisant în direcția săgeții și reglați lungimea dorită.

### Imag. 6

- Apucați ștecherul cablului de racordare la rețea, trageți afară cablul la lungimea dorită și introduceți ștecherul în priză.
- În cazul aparatelor cu tambur de cablu cu declanșare electronică, indicatorul de funcționare luminează verde.

### Imag. 7

Aspiratorul se conectează, respectiv se deconectează, prin acționarea întrerupătorului pornit-oprit în direcția săgeții.

### Imag. 8

Prin acționarea regulatorului puterii de aspirație se poate regla continuu puterea de aspirație dorită.

- Domeniul inferior de putere:  
Pentru aspirarea stofelor sensibile, de ex. perdele.
- Domeniul mijlociu de putere:  
Pentru curățarea zilnică în cazul unui grad mic de murdărire.
- Domeniul superior de putere:  
Pentru curățarea mochetelor robuste, podelelor dure și în cazul unui grad înalt de murdărire.



## Aspirarea

Ați cumpărat un aparat foarte performant, cu o putere mare de aspirație.

Reglarea maximă a puterii se recomandă de aceea numai în cazul covoarelor/mochetelor cu pluș mic sau podelelor dure foarte murdare.

### Imag. 9

Reglarea periei pentru podele:

- Pentru aspirarea covoarelor și mochetelor => 
- Pentru aspirarea podelelor dure => 

### Perie pentru podele cu dispozitiv de ridicat covorul\*

### Imag. 10\*

Prin tragerea înapoi a periei pentru podele se ridică covorul și astfel este posibilă aspirarea sub marginea covorului.

## Aspirare cu accesorii

### Imag. 11

Desprindeți accesoriul combinat din suportul de accesorii prin tragere în direcția săgeții.

- Duză pentru spații înguste  
Pentru aspirarea în locuri înguste și colțuri.  
Pentru aspirarea în locuri greu accesibile se poate prelungi accesoriul combinat în două trepte prin tragerea telescopică a duzei pentru locuri înguste.
- Scoateți duza pentru locuri înguste în două trepte până când ea se cuplează perceptibil auditiv.
- Prin deblocarea dispozitivului de blocare a tubului telescopic (apăsare în direcția săgeții) poate fi strânsă la loc duza pentru locuri înguste.
- Perie pentru tapițerie  
Pentru aspirarea mobilei tapițate, draperiilor ș.a.m.d.
- Pensulă pentru mobilă  
Pentru aspirarea ramelor de fereastră, dulapurilor, profilurilor, ș.a.m.d.
  - Se rabatează peria pentru tapițerie în direcția săgeții.
  - Prin rotirea în direcția săgeții se scoate peria circulară.
  - Înaintea fixării accesoriului combinat în suportul de accesorii trebuie rotită peria circulară și trebuie rabată la loc peria pentru tapițerie.

### Imag. 12\*

În cazul pauzelor scurte puteți folosi dispozitivul auxiliar de fixare, de pe partea din spate a aparatului.

Împingeți profilul din material plastic de la ștuțul periei/duzei în degajarea de pe partea din spate a aspiratorului.

La aspiratoarele cu sistem automat de deconectare se deconectează în acest caz aspiratorul

=> indicatorul de funcționare luminează verde.

\*în funcție de dotare

## După lucrul cu aspiratorul

### Imag. 13

- Deconectați aparatul, scoateți ștecherul din priză.  
Trageți scurt de cablul de racordare la rețea și lăsați-l apoi liber (cablul se înfășoară automat).
- Prin tragerea din nou a cablului de racordare la rețea se activează din nou dispozitivul de frânare a cablului, prin tragerea scurtă a cablului se dezactivează acest dispozitiv.
- La aparatele cu tambul de cablu cu declanșare electronică se înfășoară automat cablul de racordare la rețea prin tragerea ștecherului din priză.
- Dacă nu doriți ca cablul de racordare la rețea să se înfășoare complet (de ex. la schimbarea prizei) atunci se activează frâna de cablu prin tragerea cablului.

### Imag. 14

Pentru așezarea/ transportarea aparatului puteți utiliza dispozitivul auxiliar pentru așezare, de pe partea de jos a aparatului. Așezați aparatul pe verticală. Împingeți profilul din material plastic al ștuțului periei/duzei în degajarea de pe partea de jos a aparatului.

## Schimbarea sacului

### Înlocuirea sacului de filtrare MEGAFilt®SuperTEX

### Imag. 15

- Dacă indicatorul de schimbare a sacului luminează intens și permanent, când peria/duza este ridicată de pe covor și puterea de aspirație este reglată la maxim, atunci trebuie înlocuit sacul de filtrare, chiar dacă el nu este încă plin. În acest caz natura materialului aspirat face necesară această înlocuire.
- Deschideți capacul compartimentului de praf prin acționarea mânerului de închidere în direcția săgeții.

### Imag. 16

Închideți sacul de filtrare MEGAFilt®SuperTEX prin tragerea clapetei de închidere și scoateți-l.

### Imag. 17

Introduceți un sac nou de filtrare MEGAFilt®SuperTEX în suport și închideți capacul compartimentului de praf.

**! Atenție: capacul compartimentului de praf se închide numai dacă este introdus sacul de filtrare MEGAFilt®SuperTEX, respectiv filtrul textil.**

**Dacă după înlocuirea sacului de filtrare luminează în continuare indicatorul de schimbare a sacului, atunci vă rugăm să verificați dacă peria/duza, tubul sau furtunul de aspirare sunt înfundate.**

### Curățarea filtrului de protecția a motorului

Filtrul de protecție a motorului trebuie curățat la intervale regulate prin scuturare, respectiv prin spălare!

### Imag. 18

- Deschideți capacul compartimentului de praf (vezi imag. 15).
- Scoateți filtrul de protecție a motorului în direcția săgeții.
- Curățați filtrul de protecție a motorului prin scuturare.
- Dacă filtrul de protecție este foarte murdar atunci el trebuie spălat.  
Lăsați apoi filtrul să se usuce cel puțin 24 ore.
- După curățare, introduceți filtrul de protecție a motorului în aparat și închideți capacul compartimentului de praf.

### Înlocuirea microfiltrului igienic\*

Când se înlocuiește: la fiecare pachet nou cu saci/filtre de schimb (cel târziu după 5 saci de filtrare).

### Imag. 19

- Deblocați și deschideți grătarul pentru aerul evacuat prin apăsarea clapetei de închidere în direcția săgeții.
- Deblocați și scoateți rama filtrului prin apăsarea clapetei de închidere în direcția săgeții.

### Imag. 20\*

- Scoateți materialul spongios și microfiltrul igienic.
- Îndepărtați microfiltrul igienic și introduceți un nou microfiltru igienic.
- Curățați materialul spongios și reintroduceți-l deasemeni în rama filtrului.

După aspirarea particulelor fine de praf (cum ar fi de ex. ghips, ciment, ș.a.m.d.), curățați filtrul de protecție a motorului prin scuturare, eventual înlocuiți filtrul de protecție a motorului și microfiltrul igienic.

### Imag. 21\*

- Scoateți filtrul de cărbune activ prin tragere de o clapetă laterală și aruncați-l la gunoiul menajer.
- Introduceți un filtru nou de cărbune activ.

### Imag. 22

- Împingeți rama filtrului sub ambele profiluri de susținere și rabatați-o până când se cuplează.
- Închideți grătarul pentru aerul evacuat.

### Înlocuirea filtrului Hepa\*

Dacă aparatul dumneavoastră este dotat cu un filtru Hepa, atunci acesta trebuie înlocuit o dată pe an.  
(înlocuirea filtrului vezi imag. 19 și 22)

### Înlocuirea filtrului de cărbune activ\*

Dacă aparatul dumneavoastră este echipat cu un filtru Hepa – de cărbune activ, atunci filtrul Hepa trebuie înlocuit o dată pe an iar filtrul de cărbune activ trebuie înlocuit totuși o dată la jumătate de an.  
(înlocuirea filtrului vezi imag. 19, 21, 22)

## Întreținere

Înainte fiecărei curățări a aspiratorului, acesta trebuie deconectat și ștecherul trebuie scos din priză. Aspiratorul și accesoriile din material plastic pot fi întreținute cu un produs de curățat pentru materiale plastice, obișnuit din comerț.

**! Nu folosiți produse de curățare prin frecare, produse de curățat sticla sau produse de curățat universale.  
Nu scufundați niciodată aspiratorul în apă.**

Compartimentul de praf poate fi aspirat, dacă este necesar, cu un alt aspirator sau poate fi curățat simplu cu o cârpă de praf uscată/ perie de praf.

## Accesorii speciale

### Pachet de filtre de schimb VZ52AFP1

Conținut:  
5 saci de filtrare de schimb MEGAfilt®SuperTEX cu clapetă de închidere 1 microfiltru igienic

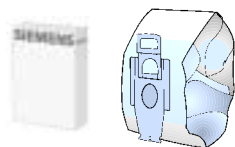

Tip P / nr. ident. 461708

### Sac textil (filtru permanent) VZ10TFP

Sac reutilizabil cu sistem de închidere tip scai.



### Filtru HEPA (clasa H12) VZ151HFB

Recomandat pentru alergici. Pentru un aer evacuat extrem de curat.  
Se înlocuiește o dată pe an (vezi imag. 19 și 22)

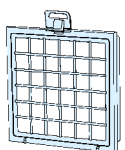

### Filtru de cărbune activ VZ190AFB

Strat de cărbune activ, extra gros. Împiedică mirosurile neplăcute pentru o perioadă lungă. Schimbați-l o dată la jumătate de an. Utilizabil numai în combinație cu filtrul HEPA (VZ151HFB) sau cu microfiltrul igienic. În cazul utilizării cu microfiltrul igienic îndepărtați materialul spongios din rama filtrului (imag. 20) și introduceți filtrul de cărbune activ.

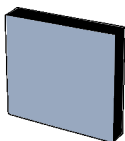

### Aveți în vedere!

Combinarea filtru Hepa + filtru de cărbune activ  
**nu este posibilă la aparatele cu grătar de protecție a motorului.**

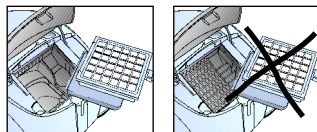

### Peria TURBO-UNIVERSAL® VZ101TBB

Periere și aspirare într-o singură operație de lucru a covoarelor cu pluș scurt și a mochetelor, respectiv pentru toate pardoselele. Este excepțională pentru aspirarea părului de animale. Acționarea periei circulare se realizează prin curentul de aspirare al aspiratorului. Nu este necesar un racord electric.

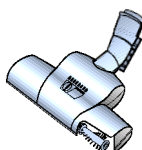

### Perie pentru podele cu dispozitiv de ridicat covorul VZ081BD

Perie comutabilă pentru podele, adecvată pentru covoare și podele netede. Dispozitivul integrat de ridicat covorul permite și aspirarea sub marginea covorului.



## Piese de schimb

### Filtru pentru aerul evacuat Microsan (1) și filtru de protecție a motorului (2)

Filtru pentru aerul evacuat Microsan (1):  
nr. ident. 483332  
Filtru de protecție a motorului (2):  
nr. ident. 187622

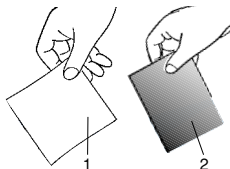

ar

ar

ar

ar

ar

ar





**IT Italy, Italia**

BSH Elettrodomestici SpA  
Via. M. Nizzoli 1  
20147 MILANO MI  
+39 (02) 41336 1  
+39 (02) 41336 610  
Numero verde 800.018346

**KZ Kazakhstan**

Kombitechnozentr Ltd.  
Shewchenko 147B  
0480096 Almaty  
3272 689898  
3273 682652

**LB Libanon**

Tehehi, Hana & Co.  
P.O.Box 11-4043  
90449 JDEIDE  
+961 (1) 255211  
+961 (1) 257359  
Info@Tehehi-Hana.com

**LT Lithuania**

Ogmios Pulsas Ltd.  
P. Luksio Str. 23  
2600 Vilnius  
+370 (5) 274 1750  
+370 (5) 274 1760  
pulsas@ogmios.lt

**LU Luxembourg**

BSH Service  
20, Rue des Peupliers  
2328 Luxembourg-Hamm  
+352 4384 3507  
+352 4384 3525

**LV Latvia**

Latinterterhservice  
72 Buluju street, house 2.  
1067 Riga  
+371 (7) 44 2114  
+371 (7) 47 3300  
latinter@latinter.lv

**MK Macedonia**

„RIMEKO SG“  
Londonska 19  
1000 Skopje  
+389 (2) 377 144

**MT Malta**

Aplan Limited  
Aplan Centre B - Kara By Pass  
B - Kara BKR  
+356 21 480590  
+356 21 480598  
lapap@aplan.com.mt

**NL Netherlands**

Siemens Nederland N.V.  
Afdeling Consumentenprodukten  
Postbus 16068, 2500 BB d.Haag  
2712 PN Zoetermeer  
+31 (70) 3331234  
+31 (70) 3333978  
www.siemens.nl/huishouden

**NO Norway**

BSH Husholdningsapparater A.S.  
Grensesvingen 9  
0661 Oslo  
+47 22 660600  
+47 22 660551  
deleordre@bshg.com

**NZ New Zealand**

Robert Bosch Australia Pty.Ltd  
New Zealand Branch  
14-16 Constellation Drive  
1310 Mairangi Bay Auckland  
+64 (9) 4786158  
+64 (9) 4782914  
Terry.Druce@nz.bosch.com

**PL Poland**

BSH Ssrzet Gospodarstwan  
Domowego  
Al. Jerozolimskie 183  
02222 Warszawa  
0801 191 534  
(022) 5727729  
Serwis.fabryczny@bshg.com

**PT Portugal**

BSH P Electrodomésticos Lda.  
Rua Alto do Montijo no 15  
2795-619 Carnaxide  
21 4250 781  
21 4250 701

**RO Romania**

BSH Electrocasnice srl  
B-dul Ficusului nr.42,corp B, et.3,  
sect. 1  
71544 Bucuresti, Romania  
Tel: (01) 203 9748  
Fax: (01) 203 9731

**RU Russia**

OOO "BSH Bytowaja Technika"  
Werkskundendienst  
Malaja Kaluschskaja 19  
119071 Moskau  
Hotline: +7 (095) 737 2962  
MOK-KDHL@BSHG.com

**SE Sweden, Sverige**

BSH Hushallsapparater AB  
Gardsvägen 10 A  
16929 Solna  
+46 (8) 7341310  
+46 (8) 7341321

**SG Singapore**

BSH Home Appliances (SEA) Pte.  
Ltd.  
38C-38D Jalan Pemimpin  
577180 Singapore  
+65 (2) 3505 000  
+65 (2) 3505 050  
www.bosch-homeappliances.com

**SK Slovakia**

Technoservice Bratislava, spol. s.r.o.  
Mlynárovicová 17  
82103 Bratislava  
+421 (7) 556 3749  
+421 (7) 556 3749

**SL Slovenia**

BSH Hi\_ni aparati,d.o.o.  
Savinjska cesta 30  
3331 Nazarje  
(03) 8398 222  
(03) 8398 203  
Informacije.servis@bshg.com

**TR Turkey**

BSH PEG Beyaz Esya Servis A.S.  
Cemal Sahir Sok. No. 26-28  
80470 Mecidiyeköy - Istanbul  
+90 212 275 47 75  
+90 212 275 55 04  
www.siemensevaletleri.com

**TW Taiwan**

Achelis Taiwan Co., Ltd.  
6th floor, No 2. Sec.3  
Min Sheng E. Road  
Taipei  
+886 (2) 2321 6222  
+886 8862 2397 1235  
www.achelis.com.tw

**VN Vietnam**

T&C Co., Ltd  
34 Ngu Truong To St.  
Ba Dinh District  
Hanoi  
+84 (4) 8230407  
+84 (4) 8437873  
siemens-hcm@bdvn.vnd.net

**YU Yugoslavia**

SZR Specijaelektro  
III Bulevar 34, Blok 23  
11070 Novi Beograd  
+381 (11) 147110  
+381 (11) 139689  
Info-Line: +381 (11) 138 552  
spec.el@EUnet.yu

**ZA South Africa**

BSH-SA  
15 th Rd., Randjespark  
Private Bag X36, Randjespark  
1685 Midrand - Johannesburg  
+27 (11) 265 7800  
+27 (11) 265 7867

## DE Garantie

Bundesrepublik Deutschland

siehe letzte Seite.

**Ausland:** Für dieses Gerät gelten die von der Vertretung unseres Hauses in dem Kaufland herausgegebenen Garantiebedingungen. Einzelheiten hierüber teilt Ihnen der Händler, bei dem Sie das Gerät gekauft haben, auf Anfrage jederzeit mit. Zur Inanspruchnahme von Garantieleistungen ist in jedem Fall aber die Vorlage des Kaufbeleges erforderlich.

## GB Conditions of guarantee

For this appliance the guarantee conditions as set out by our representatives in the country of sale apply. Details regarding same may be obtained from the dealer from whom the appliance was purchased. For claims under guarantee the sales receipt must be produced.

## FR Conditions de garantie

A l'étranger, les conditions de garantie applicables à cet appareil sont celles s'accordées par la filiale du pays concerné.

Celles-ci peuvent être fournies par le Revendeur auprès duquel vous avez acheté l'appareil ou directement auprès de notre filiale. Si vous aviez besoin d'utiliser la garantie, la présentation de la facture d'achat sera nécessaire.

## IT Condizioni di garanzia

Per questo apparecchio valgono le condizioni di garanzia stabilite dalla ns. Rappresentanza nella rispettiva Nazione.

Il venditore dell'apparecchio è a disposizione per ulteriori chiarimenti. La garanzia viene riconosciuta soltanto se accompagnata da regolare documento fiscale di acquisto rilasciato dal venditore.

## NL Garantievoorwaarden

Voor het aangeschafte apparaat gelden de garantievoorwaarden welke door de vertegenwoordiging van de moederorganisatie in het land van aankoop zijn uitgegeven. Eventuele bijzonderheden hiervoor zal de leverancier, waarbij het apparaat is gekocht, desgevraagd verschaffen.

Om aanspraak te kunnen maken op eventuele garantie is het overleggen van de aankoopbon met koopen/of leverdatum vereist.

## DK Garanti

Garantiebestemmelserne er ikke vedlagt, men fremsendes ved henvendelse til Siemens kundeservice. I øvrigt henvises til købelovens bestemmelser.

## NO Leveringsbetingelser

I Norge gjelder NEL's leveringsbetingelser. Disse kan De få hos Deres forhandler eller direkte ved vårt hovedkontor.

## SE Konsumentbestämmelser

I Sverige gäller av EHL antagna konsumentbestämmelser.

## FI Takuu aika

Kodintekniikan tuotteille annetaan vähintään kahentoista (12) kuukauden takuu tuotteesta riippuen. Takuu aika määritellään kunkin tuotteen osalta erikseen ja se on voimassa annetun määräajan tuotteen ostop. Tuotteen tietyille osille voidaan antaa em. määräajoista poikkeava takuu.

## PT Condições de Garantia

Para este aparelho são válidas as condições de garantia emitidas pela nossa representação no país da aquisição. Mais detalhes poderão ser facultados pelo revendedor onde foi adquirido o aparelho.

Para recorrer aos serviços de garantia é imprescindível a apresentação da Factura de Compra e bem assim, do documento de Garantia.

## ES Condiciones de garantia

A este aparato son aplicables las condiciones de garantía acordadas por la representación de nuestra firma en el país de compra. Para más detalles sirvanse dirigirse al correspondiente establecimiento del ramo en que se ha comprado el aparato. En caso de hacer uso de la garantía es necesario presentar el correspondiente comprobante de compra.

## GR Όροι Εγγυήσεως

Για την συσκευή αυτή ισχύουν οι όροι εγγυήσεως που έχει εκδώσει η αντιπροσωπεία του Οίκου μας στην χώρα αγοράς της. Λεπτομέρειες στο Θέμα αυτό Θα σας δώσει ο Καταστηματάρχης, απο τον οποίο αγοράσατε την συσκευή. Για να τεθεί όμως σε ισχύ η εγγύηση απαιτείται οποιοδήποτε η παρουσίαση των αποδεδωχ λιανικής πωλήσεως.

## TR Garanti Şartları

Bu cihaz için satışın gerçekleştiği ülkedeki temsilciliğimiz tarafından belirlenen garanti şartları geçerlidir. Garanti şartları ile ilgili detaylı bilgi için; cihazın satın alındığı bayiye ya da Tüketicî Danışma Merkezimize başvurabilirsiniz. Garanti kapsamındaki taleplerinize cevap verilebilmesi için Yetkili Servisimize, cihaza ait faturayı veya okunaklı fotokopisini göstermeniz gerekmektedir.

## RU Условия гарантийного обслуживания

Получить исчерпывающую информацию об условиях гарантийного обслуживания Вы можете в Вашем ближайшем авторизованном сервисном центре или в сервисном центре от производителя ООО «БСХ Бытовая Техника».

## PL Gwarancja

Dla urządzenia obowiązują warunki gwarancyjne wydane przez nasze przedstawicielstwo w kraju zakupu. O szczegółach możecie się Państwo dowiedzieć u sprzedawcy, u którego dokonano zakupu urządzenia. Przy korzystaniu ze świadczeń gwarancyjnych wymagane jest przedłożenie dowodu zakupu.

## BG Гаранция

За този уред вжат условията, установени от представителството на нашата фирма в страната-купувач. Подробностите ще Ви бъдат разяснени от търговеца, от когото сте купили уреда, по всяко време при запитване. За извършване на поправки в рамките на гаранционния срок във всеки случай е необходимо представянето на касовата бележка.

## HU Garanciális feltételek

A garanciális feltételeket a 117/1991 (IX. 10) számú kormányrendelet szabályozza. 72 órán belüli meghibásodás esetén a készüléket a kereskedelem cseréli ki. Ezután vevőszolgálatunk gondoskodik az előirt 15 napon belüli, kölcsönkészülék biztosítása esetén 30 napon belüli javításról. A garanciális szolgáltatásokat a vásárlásnál kapott, szabályosan kitöltött garanciajeggyel lehet igénybevenni, amely minden egyéb garanciális feltételt is részletesen ismertet. A készülékek csak KERMI és MEEI által engedélyezett garanciajeggyel kerülnek forgalomba.

## RO Garanție

Pentru acest aparat sunt valabile prevederile de garanție acordate de reprezentantul nostru și conforme cu legislația în vigoare. Comerciantul la care ați achiziționat aparatul, vă oferă la cerere informații amănunțite despre prevederile de garanție. Pentru a beneficia de serviciile de garanție va trebuie însă să prezentați în orice caz bonul de cumpărare.

## AE الضمان

لهذا الجهاز تسري شروط الضمان السارية و الصادرة عن وكيل شركتنا في بلدكم.

يملككم السؤال عن الأمور التفصيلية الخاصة بهذا الشأن وفي أي وقت لدى التاجر الذي قمتم باقتناء هذا الجهاز عنده.

عند المطالبة باستحقاقات الضمان فإنه من الضروري وفي حال تقديم قسيمة الشراء.

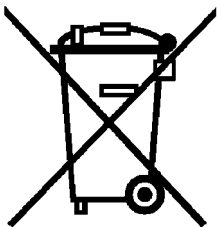
**de**

"Dieses Gerät ist entsprechend der europäischen Richtlinie 2002/96/EG über Elektro- und Elektronikaltgeräte (waste electrical and electronic equipment - WEEE) gekennzeichnet. Die Richtlinie gibt den Rahmen für eine EU-weit gültige Rücknahme und Verwertung der Altgeräte vor."

**en**

This appliance is labelled in accordance with European Directive 2002/96/EG concerning used electrical and electronic appliances (waste electrical and electronic equipment - WEEE). The guideline determines the framework for the return and recycling of used appliances as applicable throughout the EU

**fr**

"Cet appareil est marqué selon la directive européenne 2002/96/CE relative aux appareils électriques et électroniques usagés (waste electrical and electronic equipment - WEEE). La directive définit le cadre pour une reprise et une récupération des appareils usagés applicables dans les pays de la CE."

**it**

"Questo apparecchio dispone di contrassegno ai sensi della direttiva europea 2002/96/CE in materia di apparecchi elettrici ed elettronici (waste electrical and electronic equipment - WEEE). Questa direttiva definisce le norme per la raccolta e il riciclaggio degli apparecchi dismessi valide su tutto il territorio dell'Unione Europea."

**nl**

"Dit apparaat is gekenmerkt in overeenstemming met de Europese richtlijn 2002/96/EG betreffende afgedankte elektrische en elektronische apparatuur (waste electrical and electronic equipment - WEEE). De richtlijn geeft het kader aan voor de in de EU geldige terugneming en verwerking van oude apparaten."

**da**

"Dette apparat er klassificeret iht. det europæiske direktiv 2002/96/EF om affald af elektrisk- og elektronisk udstyr (waste electrical and electronic equipment - WEEE). Dette direktiv angiver rammerne for indlevering og recycling af kasserede apparater gældende for hele EU."

**no**

"Dette apparatet er klassifisert i henhold til det europeiske direktivet 2002/96/EF om avhending av elektrisk- og elektronisk utstyr (waste electrical and electronic equipment – WEEE). Direktivet angir rammene for innlevering og gjenvinning av innbytteprodukter."

**sv**

"Denna enhet är märkt i enlighet med der europeiska direktivet 2002/96/EG om avfall som utgörs av eller innehåller elektroniska produkter (waste electrical and electronic equipment - WEEE). Direktivet anger ramarna för inom EU giltigt återtagande och korrekt återvinning av uttjänta enheter."

**fi**

"Tämän laitteen merkintä perustuu käytettyjä sähkö- ja elektroniikkalaitteita (waste electrical and electronic equipment - WEEE) koskevaan direktiiviin 2002/96/EG. Tämä direktiivi määrittää käytettyjen laitteiden palautus- ja kierrätys-säännökset koko EU:n alueella."

**pt**

"Este aparelho está marcado em conformidade com a Directiva 2002/96/CE relativa aos resíduos de equipamentos eléctricos e electrónicos (waste electrical and electronic equipment - WEEE). A directiva estabelece o quadro para a criação de um sistema de recolha e valorização dos equipamentos usados válido em todos os Estados\_Membros da União Europeia."

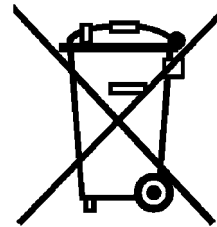
**es**

"Este aparato cumple con la Directiva europea 2002/96/CE sobre aparatos eléctricos y electrónicos identificada como (Residuos de aparatos eléctricos y electrónicos). La directiva proporciona el marco general válido en todo el ámbito de la Unión Europea para la retirada y la reutilización de los residuos de los aparatos eléctricos y electrónicos."

**el**

Αυτή η συσκευή χαρακτηρίζεται σύμφωνα με την ευρωπαϊκή οδηγία 2002/96/EK περί ηλεκτρικών και ηλεκτρονικών συσκευών (waste electrical and electronic equipment - WEEE). Η οδηγία προκαθορίζει τα πλαίσια για μια απόσυρση και αξιοποίηση των παλιών συσκευών με ισχύ σ' όλη την ΕΕ.

**tr**

Bu cihaz, ömrünü doldurmuş elektrikli ve elektronik cihazlar ile ilgili Avrupa yönetmeliği 2002/96/EG'ye (waste electrical and electronic equipment – WEEE) uygun şekilde işaretlenmiştir. Bu yönetmelik, eski cihazların geri alımı ve değerlendirilmesi ile ilgili AB-çapındaki uygulamaların çerçevesini belirlemektedir.

**hu**

Ez a készülék az elhasznált villamossági és elektronikai készülékekről szóló 2002/96/EK irányelvnek megfelelő jelölést kapott. Ez az irányelv a már nem használt készülékek visszavételének és hasznosításának EU-szerte érvényes kereteit határozza meg.

**pl**

Urządzenie to oznaczono zgodnie z europejską wytyczną 2002/96/EG o zużytych urządzeniach elektrycznych i elektronicznych (waste electrical and electronic equipment - WEEE). Wytyczna ta określa ramy obowiązującego w całej Unii Europejskiej odbioru i wtórnego wykorzystania starych urządzeń.

**bg**

Този уред е обозначен в съответствие с европейската директива 2002/96/EG за стари електрически и електронни уреди (waste electrical and electronic equipment - WEEE). Тази директива регламентира валидните в рамките на ЕС правила за приемане и използване на стари уреди

**ru**

Данный прибор имеет отметку о соответствии европейским нормам 2002/96/EG утилизации электрических и электронных приборов (waste electrical and electronic equipment - WEEE). Данные нормы определяют действующие на территории Евросоюза правила возврата и утилизации старых приборов.

**ro**

Acest aparat este marcat corespunzător directivei europene 2002/96/CE în privința aparatelor electrice și electronice vechi (waste electrical and electronic equipment – WEEE). Directiva prescrie cadrul pentru o preluare înapoi, valabilă în întreaga UE, și valorificarea aparatelor vechi.

**ar**

هذا الجهاز مطابق للمواصفة الأوروبية 2002/96/المجموعة الاقتصادية الأوروبية الخاصة بالأجهزة الكهربائية والإلكترونية القديمة (waste electrical and electronic equipment - WEEE). وهذه المواصفة تحدد الإطار العام لقواعد تسري في جميع دول الاتحاد الأوروبي بخصوص استعادة الأجهزة القديمة وإعادة استغلالها.



# Garantiebedingungen

Gültig in der Bundesrepublik Deutschland

Die nachstehenden Bedingungen, die Voraussetzungen und Umfang unserer Garantieleistung umschreiben, lassen die Gewährleistungsverpflichtungen des Verkäufers aus dem Kaufvertrag mit dem Endabnehmer unberührt.

# Family Line

**018 05-54 74 36** (EUR 0,12/Min)  
Siemens- Hausgeräte

Besuchen Sie uns im Internet:  
<http://www.siemens.de/haeusgeraete>

Für dieses Gerät leisten wir Garantie gemäß nachstehenden Bedingungen:

1. Wir beheben unentgeltlich nach Maßgabe der folgenden Bedingungen (Nr. 2 - 6) Mängel am Gerät, die nachweislich auf einem Material- und/oder Herstellungsfehler beruhen, wenn sie uns unverzüglich nach Feststellung und innerhalb von 24 Monaten - bei gewerblichem Gebrauch oder gleichzusetzender Beanspruchung innerhalb von 12 Monaten - nach Lieferung an den Erstendabnehmer gemeldet werden. Zeigt sich der Mangel innerhalb von 6 Monaten ab Lieferung, wird vermutet, dass es sich um einen Material- oder Herstellungsfehler handelt.
2. Die Garantie erstreckt sich nicht auf leicht zerbrechliche Teile wie z.B. Glas oder Kunststoff bzw. Glühlampen.  
Eine Garantiepflicht wird nicht ausgelöst durch geringfügige Abweichungen von der Soll-Beschaffenheit, die für Wert und Gebrauchstauglichkeit des Gerätes unerheblich sind, oder durch Schäden aus chemischen und elektrochemischen Einwirkungen von Wasser, sowie allgemein aus anomalen Umweltbedingungen oder sachfremden Betriebsbedingungen oder das Gerät sonst mit ungeeigneten Stoffen in Berührung gekommen ist. Ebenso kann keine Garantie übernommen werden, wenn die Mängel am Gerät auf Transportschäden, die nicht von uns zu vertreten sind, nicht fachgerechte Installation und Montage, Fehlgebrauch, mangelnde Pflege oder Nichtbeachtung von Bedienungs- oder Montagehinweisen zurückzuführen sind.  
Der Garantieanspruch erlischt, wenn Reparaturen oder Eingriffe von Personen vorgenommen werden, die hierzu von uns nicht ermächtigt sind, oder wenn unsere Geräte mit Ersatzteilen, Ergänzungs- oder Zubehörteilen versehen werden, die keine Originalteile sind und dadurch ein Defekt verursacht wurde.
3. Die Garantieleistung erfolgt in der Weise, dass mangelhafte Teile nach unserer Wahl unentgeltlich instandgesetzt oder durch einwandfreie Teile ersetzt werden.  
Geräte, die zumutbar (z.B. im PKW) transportiert werden können und für die unter Bezugnahme auf diese Garantie eine Garantieleistung beansprucht wird, sind unserer nächstgelegenen Kundendienststelle oder unserem Vertragskundendienst zu übergeben oder einzusenden. Instandsetzungen am Aufstellungsort können nur für stationär betriebene (feststehende) Geräte verlangt werden.  
Es ist jeweils der Kaufbeleg mit Kauf- und/oder Lieferdatum vorzulegen. Ersetzte Teile gehen in unser Eigentum über.
4. Sofern die Nachbesserung von uns abgelehnt wird oder fehlschlägt, wird innerhalb der oben genannten Garantiezeit auf Wunsch des Endabnehmers kostenfrei gleichwertiger Ersatz geliefert. Im Falle einer Ersatzlieferung behalten wir uns die Geltendmachung einer angemessenen Nutzungsanrechnung für die bisherige Nutzungszeit vor.
5. Garantieleistungen bewirken weder eine Verlängerung der Garantiefrist, noch setzen sie eine neue Garantiefrist in Lauf. Die Garantiefrist für eingebaute Ersatzteile endet mit der Garantiefrist für das ganze Gerät.
6. Weitergehende oder andere Ansprüche, insbesondere solche auf Ersatz außerhalb des Gerätes entstandener Schäden sind - soweit eine Haftung nicht zwingend gesetzlich angeordnet ist - ausgeschlossen.

Diese Garantiebedingungen gelten für in Deutschland gekaufte Geräte. Werden Geräte ins Ausland verbracht, die die technischen Voraussetzungen (z.B. Spannung, Frequenz, Gasarten, etc.) für das entsprechende Land aufweisen und die für die jeweiligen Klima- und Umweltbedingungen geeignet sind, gelten diese Garantiebedingungen auch, soweit wir in dem entsprechenden Land ein Kundendienstnetz haben. Für im Ausland gekaufte Geräte gelten die von unserer jeweils zuständigen Landesvertretung herausgegebenen Garantiebedingungen. Diese können Sie über Ihren Fachhändler, bei dem Sie das Gerät gekauft haben, oder direkt bei unserer Landesvertretung anfordern.

## Beachten Sie unser weiteres Kundendienst-Angebot:

Auch nach Ablauf der Garantie stehen Ihnen unser Werkskundendienst und unsere Servicepartner zur Verfügung.

**Siemens-Electrogeräte GmbH**  
**Carl-Wery-Str. 34 / 81739 München // Germany**