

SIEMENS

EQ300 TF30...

Fully automatic espresso machine



DE Gebrauchsanleitung	6	PL Instrukcja obsługi	149
EN Information for Use	35	TR Kullanım kılavuzu	179
FR Manuel d'utilisation	62	CS Návod k obsluze	206
IT Manuale utente	91	SK Návod na používanie	233
NL Gebruikershandleiding	120	ES Manual de usuario	260



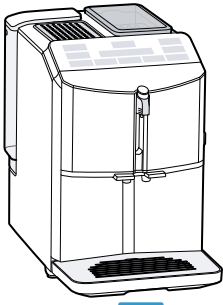

A



B

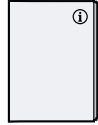

C



D



E



F

1

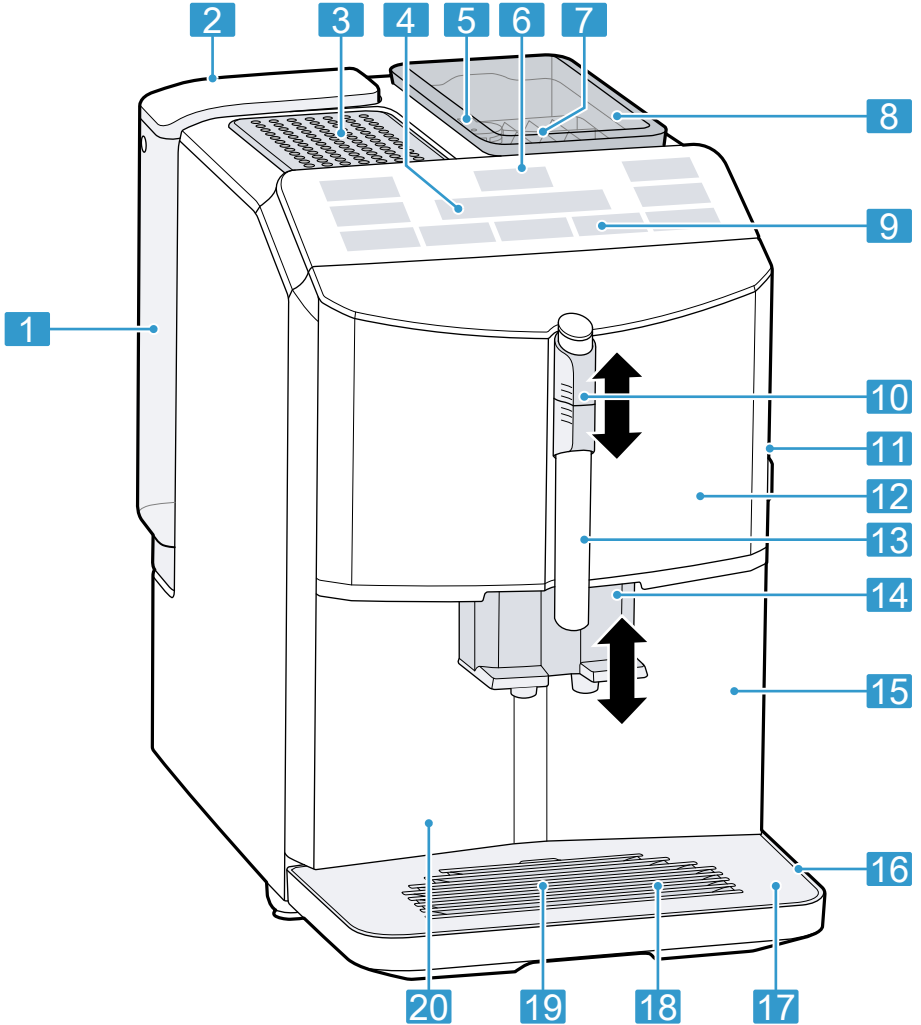

2

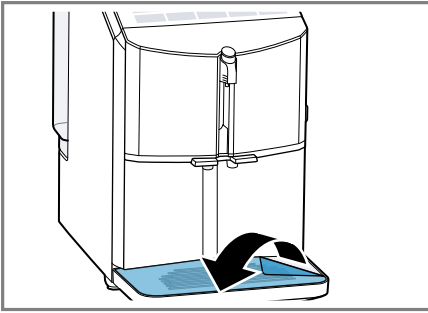

3

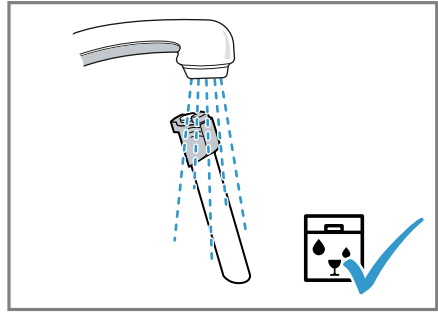

4

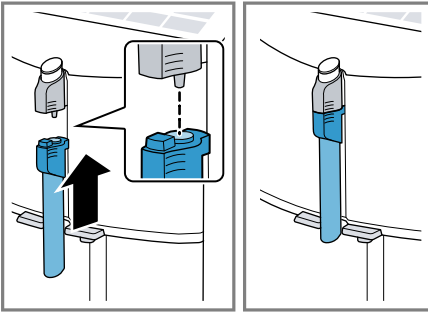

5

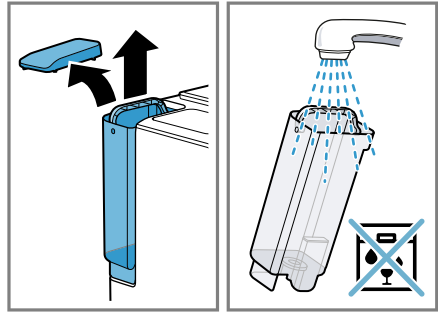

6

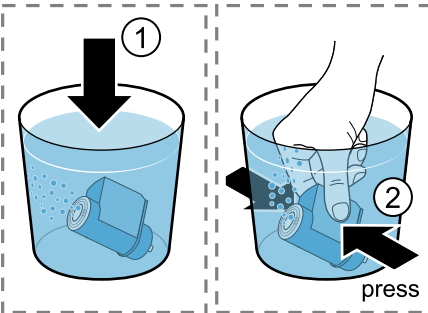

7

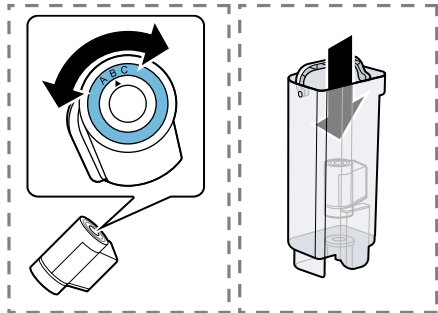

8

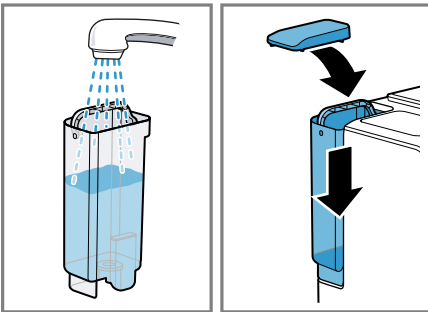

9

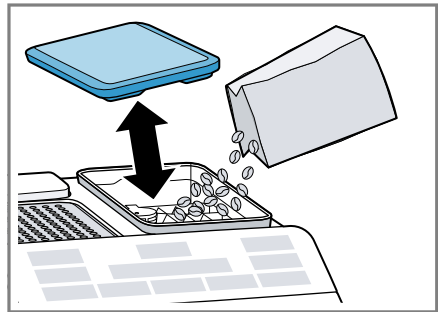

10

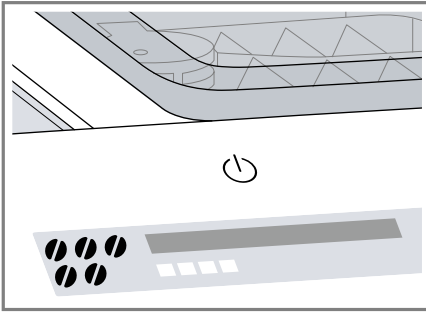

11

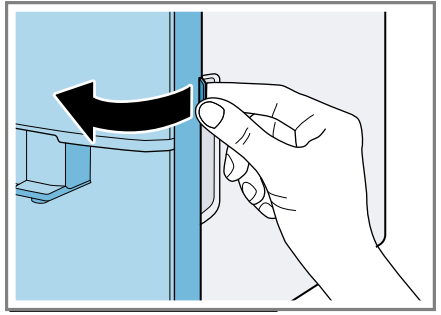

12

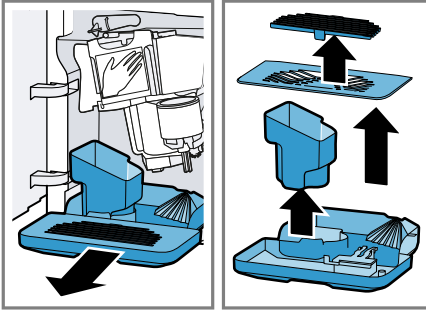

13

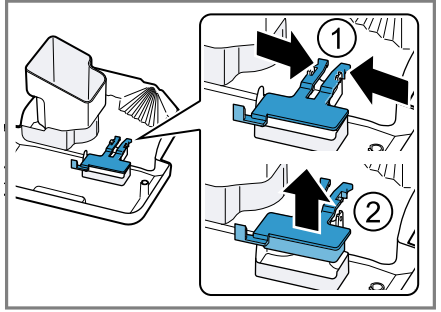

14

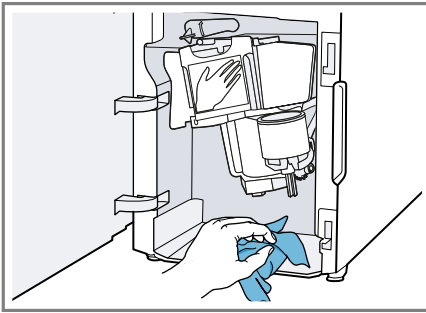

15

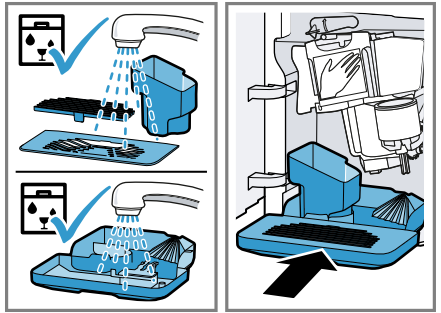

16

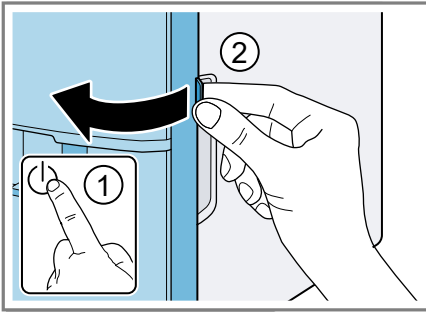

17

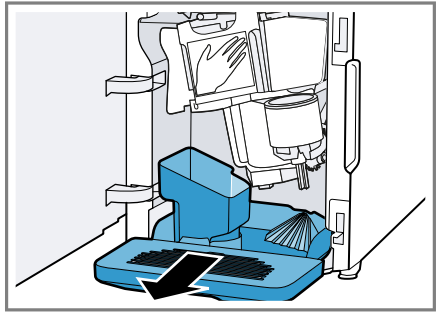

18

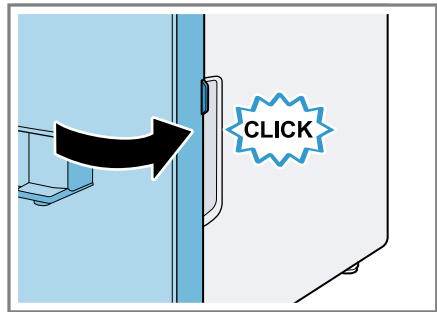
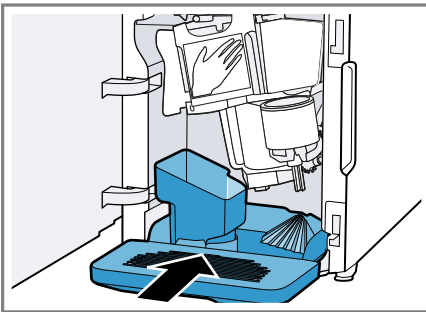
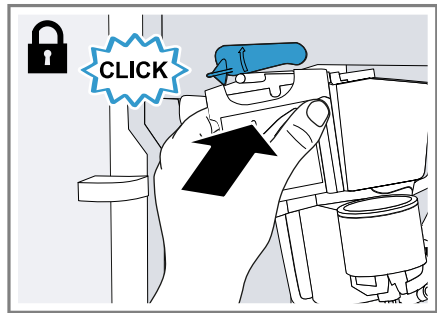
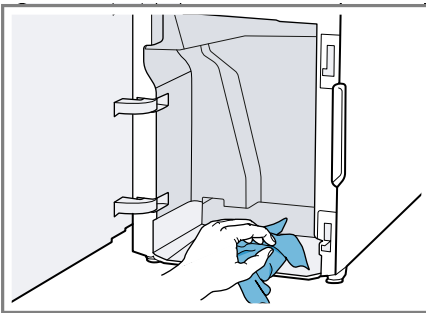
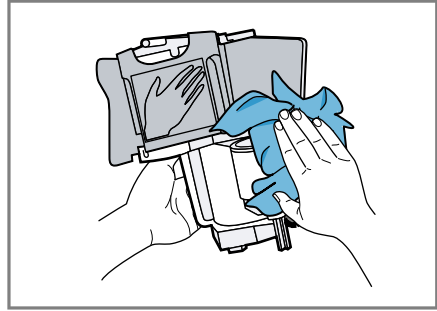
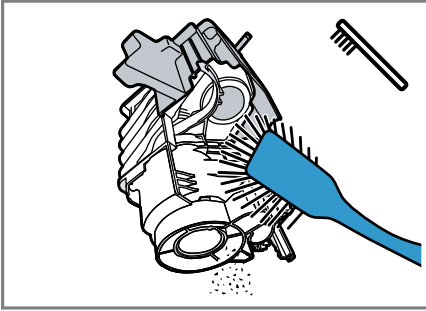
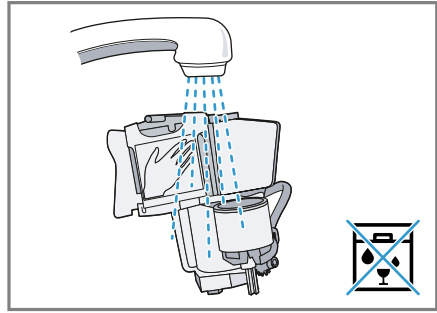
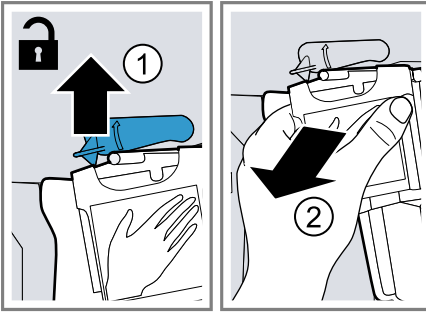

Weitere Informationen und Erklärungen finden Sie online:



Inhaltsverzeichnis

1 Sicherheit	8		
1.1 Allgemeine Hinweise	8	7.3 Kaffeegetränk aus frischen Bohnen beziehen	17
1.2 Bestimmungsgemäßer Ge- brauch	8	7.4 Getränkebezug mit Milch	18
1.3 Einschränkung des Nutzer- kreises	8	7.5 Kaffeegetränk mit Milch be- ziehen	18
1.4 Sicherheitshinweise	9	7.6 Milch aufschäumen	18
2 Umweltschutz und Sparen	12	7.7 Getränkeeinstellungen.....	18
2.1 Verpackung entsorgen.....	12	8 Mahlwerk	20
2.2 Energie sparen	12	8.1 Mahlgrad einstellen	20
3 Aufstellen und Anschließen	12	9 Tassenheizung¹	20
3.1 Lieferumfang.....	12	9.1 Tassenheizung aktivieren und deaktivieren ¹	20
3.2 Gerät aufstellen und an- schließen	12	10 Grundeinstellungen	21
4 Kennenlernen	13	10.1 Grundeinstellungen ändern...	21
4.1 Gerät.....	13	10.2 Übersicht Grundein- stellungen	21
4.2 Bedienfeld	13	11 Reinigen und Pflegen	22
4.3 Display.....	14	11.1 Geschirrspülertauglichkeit....	22
5 Zubehör	14	11.2 Reinigungsmittel	22
6 Vor dem ersten Gebrauch	15	11.3 Gerät reinigen.....	23
6.1 Gerät vorbereiten und reini- gen	15	11.4 Tropfschale und Kaffeesatz- behälter reinigen	23
6.2 Erste Inbetriebnahme vor- nehmen.....	15	11.5 Milchschaumer reinigen	23
6.3 Allgemeine Hinweise	15	11.6 Brüheinheit reinigen	24
6.4 Wasserfilter ¹	16	11.7 Service-Programme	24
7 Grundlegende Bedienung	17	12 Störungen beheben	27
7.1 Gerät einschalten oder aus- schalten	17	13 Transportieren, Lagern und Entsorgen	33
7.2 Getränkebezug	17	13.1 Frostschutz aktivieren.....	33
		13.2 Altgerät entsorgen.....	33

¹ Je nach Geräteausstattung

14 Kundendienst 33
14.1 Erzeugnisnummer (E-Nr.)
und Fertigungsnummer
(FD)..... 34

15 Technische Daten 34



1 Sicherheit

Beachten Sie die nachfolgenden Sicherheitshinweise.

1.1 Allgemeine Hinweise

- Lesen Sie diese Anleitung sorgfältig.
- Bewahren Sie die Anleitung sowie die Produktinformationen für einen späteren Gebrauch oder Nachbesitzer auf.
- Schließen Sie das Gerät bei einem Transportschaden nicht an.

1.2 Bestimmungsgemäßer Gebrauch

Verwenden Sie das Gerät nur:

- um Heißgetränke zuzubereiten.
- im privaten Haushalt und in geschlossenen Räumen des häuslichen Umfelds.
- bis zu einer Höhe von 2000 m über dem Meeresspiegel.

1.3 Einschränkung des Nutzerkreises

Dieses Gerät kann von Kindern ab 8 Jahren und darüber und von Personen mit reduzierten physischen, sensorischen oder mentalen Fähigkeiten oder Mangel an Erfahrung und/oder Wissen benutzt werden, wenn sie beaufsichtigt oder bezüglich des sicheren Gebrauchs des Geräts unterwiesen wurden und die daraus resultierenden Gefahren verstanden haben.

Kinder dürfen nicht mit dem Gerät spielen.

Reinigung und Benutzerwartung dürfen nicht durch Kinder durchgeführt werden, es sei denn, sie sind 8 Jahre oder älter und werden beaufsichtigt.

Kinder jünger als 8 Jahre vom Gerät und der Anschlussleitung fernhalten.

1.4 Sicherheitshinweise

⚠️ WARNUNG – Erstickungsgefahr!

Kinder können sich Verpackungsmaterial über den Kopf ziehen oder sich darin einwickeln und ersticken.

- ▶ Verpackungsmaterial von Kindern fernhalten.
- ▶ Kinder nicht mit Verpackungsmaterial spielen lassen.

Kinder können Kleinteile einatmen oder verschlucken und dadurch ersticken.

- ▶ Kleinteile von Kindern fernhalten.
- ▶ Kinder nicht mit Kleinteilen spielen lassen.

⚠️ WARNUNG – Stromschlaggefahr!

Unsachgemäße Installationen sind gefährlich.

- ▶ Das Gerät nur gemäß den Angaben auf dem Typenschild anschließen und betreiben.
- ▶ Das Gerät nur über eine vorschriftsmäßig installierte Steckdose mit Erdung an ein Stromnetz mit Wechselstrom anschließen.
- ▶ Das Schutzleitersystem der elektrischen Hausinstallation muss vorschriftsmäßig installiert sein.

Ein beschädigtes Gerät oder eine beschädigte Netzanschlussleitung ist gefährlich.

- ▶ Nie ein beschädigtes Gerät betreiben.
- ▶ Nie ein Gerät mit gerissener oder gebrochener Oberfläche betreiben.
- ▶ Nie an der Netzanschlussleitung ziehen, um das Gerät vom Stromnetz zu trennen. Immer am Netzstecker der Netzanschlussleitung ziehen.
- ▶ Wenn das Gerät oder die Netzanschlussleitung beschädigt ist, sofort den Netzstecker der Netzanschlussleitung ziehen oder die Sicherung im Sicherungskasten ausschalten.

- ▶ Den Kundendienst rufen. → *Seite 33*

Unsachgemäße Reparaturen sind gefährlich.

- ▶ Nur dafür geschultes Fachpersonal darf Reparaturen am Gerät durchführen.
- ▶ Nur Original-Ersatzteile dürfen zur Reparatur des Geräts verwendet werden.

- ▶ Wenn die Netzanschlussleitung dieses Geräts beschädigt wird, muss sie durch den Hersteller oder seinen Kundendienst oder eine ähnlich qualifizierte Person ersetzt werden, um Gefährdungen zu vermeiden.

Eindringende Feuchtigkeit kann einen Stromschlag verursachen.

- ▶ Nie das Gerät oder die Netzanschlussleitung in Wasser tauchen.
- ▶ Auf die Gerätesteckverbindung darf keine Flüssigkeit überlaufen.
- ▶ Das Gerät nur in geschlossenen Räumen verwenden.
- ▶ Nie das Gerät großer Hitze und Nässe aussetzen.
- ▶ Keinen Dampfreiniger oder Hochdruckreiniger verwenden, um das Gerät zu reinigen.

⚠ WARNUNG – Brandgefahr!

Das Gerät wird heiß.

- ▶ Das Gerät ausreichend belüften.
- ▶ Nie das Gerät in einem Schrank betreiben.

Eine verlängerte Netzanschlussleitung und nicht zugelassene Adapter zu verwenden, ist gefährlich.

- ▶ Keine Verlängerungskabel oder Mehrfachsteckdosenleisten verwenden.
- ▶ Nur vom Hersteller zugelassene Adapter und Netzanschlussleitungen verwenden.
- ▶ Wenn die Netzanschlussleitung zu kurz ist und keine längere Netzanschlussleitung verfügbar ist, Elektrofachbetrieb kontaktieren, um die Hausinstallation anzupassen.

⚠ WARNUNG – Verbrennungsgefahr!

Einige Geräteteile werden sehr heiß.

- ▶ Nie die heißen Geräteteile berühren.
- ▶ Nach dem Gebrauch die heißen Geräteteile vor dem Berühren abkühlen lassen.

⚠ WARNUNG – Verbrühungsgefahr!

Frisch zubereitete Getränke sind sehr heiß.

- ▶ Die Getränke bei Bedarf abkühlen lassen.

- ▶ Den Hautkontakt mit austretenden Flüssigkeiten und Dämpfen vermeiden.

⚠ WARNUNG – Verletzungsgefahr!

Eine Fehlanwendung des Geräts kann den Benutzer gefährden.

- ▶ Um Verletzungen zu vermeiden, das Gerät nur bestimmungsgemäß verwenden.

Einklemmen der Finger beim Schließen der Gerätetür.

- ▶ Beim Schließen der Gerätetür auf die Finger achten.

Das Mahlwerk rotiert.

- ▶ Nie in das Mahlwerk fassen.

⚠ WARNUNG – Gefahr durch Magnetismus!

Das Gerät enthält Permanentmagnete. Diese können elektronische Implantate, z. B. Herzschrittmacher oder Insulinpumpen beeinflussen.

- ▶ Personen mit elektronischen Implantaten müssen 10 cm Mindestabstand zum Gerät einhalten.
- ▶ Den Mindestabstand von 10 cm auch zum entnommenen Wassertank einhalten.

⚠ WARNUNG – Gefahr von Gesundheitsschäden!

Während des Filtrvorgangs kann es zu einer leichten Erhöhung des Kaliumgehalts kommen, die Dialysepatienten und Personen mit einer Nierenerkrankung beeinträchtigen kann.

- ▶ Bei einer Nierenerkrankung oder einer speziellen Kaliumdiät vor dem Gebrauch einen Arzt konsultieren.

Verschmutzungen am Gerät können die Gesundheit gefährden.

- ▶ Die Reinigungshinweise zur Hygiene zum Gerät beachten.

Wasser aus dem Warmwasserkreis kann die Gesundheit gefährden.

- ▶ Das Gerät ausschließlich mit frischem, kaltem Trinkwasser ohne Kohlensäure verwenden.

2 Umweltschutz und Sparen

2.1 Verpackung entsorgen

Die Verpackungsmaterialien sind umweltverträglich und wiederverwertbar.

- ▶ Die einzelnen Bestandteile getrennt nach Sorten entsorgen.

2.2 Energie sparen

Wenn Sie diese Hinweise beachten, verbraucht Ihr Gerät weniger Energie.

Das Intervall zur automatischen Abschaltung auf den kleinsten Wert einstellen.

- ✓ Wenn das Gerät nicht benutzt wird, schaltet es sich früher aus.
→ "Grundeinstellungen", Seite 21

Den Getränkebezug nicht vorzeitig unterbrechen.

- ✓ Die aufgeheizte Menge Wasser oder Milch wird optimal genutzt.

Das Gerät regelmäßig entkalken.

- ✓ Kalkablagerungen erhöhen den Energieverbrauch.

3 Aufstellen und Anschließen

3.1 Lieferumfang

Prüfen Sie nach dem Auspacken alle Teile auf Transportschäden und die Vollständigkeit der Lieferung.

Hinweis: Je nach Gerätetyp ist unterschiedliches Zubehör beigelegt. Dieses Zubehör ist durch einen gestrichelten Rahmen gekennzeichnet.

→ Abb. **1**

A	Kaffeevollautomat
B	Milchschaumer
C	Gebrauchsanleitung
D	Reinigungstablette ¹
E	Entkalkungstablette ¹
F	Wasserfilter ¹

¹ Je nach Geräteausstattung

3.2 Gerät aufstellen und anschließen

ACHTUNG!

Gefahr eines Schadens am Gerät. Durch unsachgemäße Inbetriebnahme kann das Gerät Schaden nehmen.

- ▶ Gerät nur in frostfreien Räumen verwenden.
- ▶ Wenn das Gerät unter 0 °C transportiert oder gelagert wurde, 3 Stunden bei Raumtemperatur warten vor Inbetriebnahme.
- ▶ Nach jedem Anschließen ca. 5 Sekunden warten.

1. Das Gerät auf eine ebene, ausreichend tragfähige und wasserfeste Fläche stellen.
2. Das Gerät mit dem Netzstecker an eine vorschriftsmäßig installierte Schutzkontaktsteckdose anschließen.

4 Kennenlernen

4.1 Gerät

Hier finden Sie eine Übersicht über die Bestandteile Ihres Geräts.

Hinweis: Je nach Gerätetyp sind Abweichungen in den Farben und Einzelheiten möglich.

→ Abb. **2**

1	Wassertank
2	Deckel Wassertank
3	Tassenheizung ¹
4	Display
5	Drehwähler Mahlgradeinstellung
6	Ein/Aus-Taste

¹ Je nach Geräteausstattung

4.2 Bedienfeld



Über das Bedienfeld stellen Sie alle Funktionen Ihres Geräts ein und erhalten Informationen zum Betriebszustand.

	Gerät einschalten oder ausschalten.
Espresso	Espresso beziehen.
Caffe Crema	<ul style="list-style-type: none"> ■ Caffe crema beziehen ■ Displaynavigation "<" zurück, ohne zu speichern
Cappuccino	<ul style="list-style-type: none"> ■ Cappuccino beziehen ■ Displaynavigation ▼ nach unten

¹ Je nach Geräteausstattung

7	Aromadeckel
8	Bohnenbehälter
9	Bedienfeld
10	Milchschaumerhalterung
11	Brüheinheit
12	Typenschild
13	Milchschaumer
14	Auslaufsystem
15	Brühraumtür
16	Tropfschale
17	Tropfblech
18	Füllstandsanzeige, mechanisch
19	Tropfgitter
20	Kaffeersatzbehälter

¹ Je nach Geräteausstattung

Latte Macchiato	<ul style="list-style-type: none"> ■ Latte Macchiato beziehen ■ Displaynavigation "ok" bestätigen und speichern
Milk	Milch aufschäumen.
	<p>Stärke</p> <p>→ "Kaffeestärke anpassen", Seite 18</p>
calc'n Clean	Service-Programm starten. → Seite 25
	2 Tassen Espresso oder Caffe crema gleichzeitig beziehen. → Seite 19

¹ Je nach Geräteausstattung



Tassenheizung¹ einschalten oder ausschalten.

¹ Je nach Geräteausstattung

Anzeige



leuchtet und Display zeigt Meldung

- Wassertank füllen
- Wassertank fehlt
- Wasserfilter wechseln



- leuchtet
- blinkt

- Schalen leeren
- Brühraumtür schließen

LEDs

- leuchten
- pulsieren
- blinken
- aus

- betriebsbereit
- Bezug läuft
- wartet auf Bedienung, z. B. bei Calc'nClean
- nicht verfügbar

4.3 Display

Das Display zeigt die gewählten Getränke, Einstellungen und Einstellungsmöglichkeiten sowie Meldungen zum Betriebszustand an.

Das Display zeigt zusätzliche Informationen und Handlungsschritte an. Die Informationen werden nach kurz-

er Zeit oder durch Tastendruck ausgeblendet. Die Handlungsschritte werden ausgeblendet, wenn sie erledigt wurden.

Hinweis: Wenn in Ihrer Landessprache keine Displaysprache vorhanden ist, wählen Sie eine vorhandene Displaysprache aus, z. B. Englisch.

5 Zubehör

Verwenden Sie Originalzubehör. Es ist auf Ihr Gerät abgestimmt.

Zubehör	Handel	Kundendienst
Reinigungstabletten	TZ80001A	00312097
	TZ80001B	00312098
Entkalkungstabletten	TZ80002A	00312094
	TZ80002B	00312095
Wasserfilter	TZ70003	00575491
Wasserfilter 3er-Pack	TZ70033A	-
Mikrofasertuch	-	00460770
Pflegeset	TZ80004A	00312105
	TZ80004B	00312106

6 Vor dem ersten Gebrauch

Bereiten Sie das Gerät für die Verwendung vor.

6.1 Gerät vorbereiten und reinigen

Entfernen Sie die Schutzfolien und reinigen Sie das Gerät und die Einzelteile. Folgen Sie der Bildanleitung am Anfang dieser Anleitung.

ACHTUNG!

Ungeeignete Bohnen können das Mahlwerk verstopfen.

- ▶ Ausschließlich reine, geröstete Espresso- oder Vollautomaten-Bohnenmischungen verwenden.
- ▶ Keine glasierten Kaffeebohnen verwenden.
- ▶ Keine karamellisierten Kaffeebohnen verwenden.
- ▶ Keine mit zuckerhaltigen Zusätzen behandelten Kaffeebohnen verwenden.
- ▶ Keinen Pulverkaffee einfüllen.

→ Abb. **3** - **10**

Hinweis: Füllen Sie den Wassertank täglich mit frischem, kaltem Trinkwasser ohne Kohlensäure.

Tipp: Um die Qualität optimal zu erhalten, lagern Sie die Kaffeebohnen kühl und verschlossen. Sie können die Kaffeebohnen mehrere Tage im Bohnenbehälter lagern, ohne dass das Aroma verloren geht.

6.2 Erste Inbetriebnahme vornehmen

Nehmen Sie nach dem Stromanschluss die Einstellungen für die Sprachauswahl vor. Die Sprachauswahl erscheint nur beim ersten Einschalten.

1. Das Gerät mit \odot einschalten.
- ✓ Das Display zeigt die voreingestellte Sprache.
2. ▼ Taste Cappuccino so oft drücken, bis das Display die gewünschte Sprache zeigt.
3. Um die Einstellungen zu bestätigen, "ok" Taste Latte Macchiato drücken.
- ✓ Das Gerät spült. Wenn das Display "Getränk wählen" zeigt, ist das Gerät betriebsbereit.

Tipp: Sie können die Sprache jederzeit ändern.

→ "Grundeinstellungen", Seite 21

6.3 Allgemeine Hinweise

Beachten Sie die Hinweise, um Ihr Gerät optimal nutzen zu können.

Hinweise

- Das Gerät ist ab Werk mit den Standardeinstellungen für den optimalen Betrieb programmiert.
- Das Mahlwerk ist werkseitig auf einen optimalen Betrieb eingestellt. Wenn der Kaffee nur tröpfchenweise ausgegeben wird oder zu dünn ist und zu wenig Crema hat, können Sie den Mahlgrad bei laufendem Mahlwerk anpassen.
→ "Mahlgrad einstellen", Seite 20
- Während des Betriebs können sich an den Lüftungsschlitzen Wassertropfen bilden.

de Vor dem ersten Gebrauch

- Wenn Sie das Gerät in einer bestimmten Zeit nicht bedienen, schaltet sich das Gerät automatisch aus. Sie können die Dauer in den Grundeinstellungen ändern.
→ Seite 21
- Aus dem Gerät kann technisch bedingt Dampf austreten.

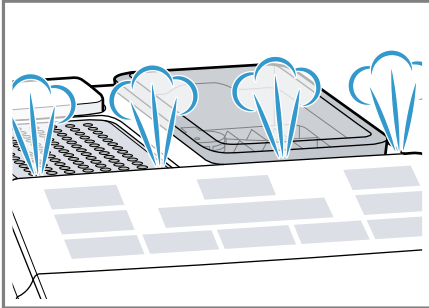

- Wenn Sie eine Taste drücken, ertönt ein Signalton. Sie können den Signalton in den Grundeinstellungen ausschalten.

Tipp: Bevor Sie Ihr Gerät benutzen, prüfen und stellen Sie die Wasserhärte ein.

Hinweis

Das erste Getränk hat noch nicht das volle Aroma, wenn:

- Sie das Gerät das erste Mal benutzen.
- Sie ein Service-Programm durchgeführt haben.
- Sie das Gerät längere Zeit nicht benutzt haben.

Das Getränk nicht trinken.

Tipp: Eine dauerhaft feinporige Crema erhalten Sie, nachdem Sie Ihr Gerät in Betrieb genommen und einige Tassen bezogen haben.

6.4 Wasserfilter¹

Mit einem Wasserfilter vermindern Sie Kalkablagerungen und reduzieren Verunreinigungen im Wasser. Der Kalkgehalt des Wassers beeinflusst das Aroma und die Crema des Kaffees. An der Unterseite des BRITA INTENZA Wasserfilters ist ein Aromaring. Um die optimale Aromastufe für Ihr Leitungswasser einzustellen, drehen Sie den Aromaring.

Wasserfilter einsetzen oder erneuern

Wenn Sie den eingesetzten Wasserfilter wechseln müssen, leuchtet im Display .

ACHTUNG!

Möglicher Geräteschaden durch Verkalkung.

- ▶ Den Wasserfilter rechtzeitig austauschen.
- ▶ Den Wasserfilter spätestens nach 2 Monaten ersetzen.
- ▶ Die Displaymeldungen beachten.

Voraussetzung: Das Gerät ist eingeschaltet.

1. Tasten \emptyset und calc'n Clean gleichzeitig mindestens 3 Sekunden gedrückt halten.
 2. ▼ Taste Cappuccino drücken, bis das Display "Wasserhärte" zeigt.
 3. Mit "ok" Taste Latte Macchiato bestätigen.
 4. ▼ Taste Cappuccino drücken, bis das Display "Wasserfilter" zeigt.
 5. Mit "ok" Taste Latte Macchiato bestätigen.
- ✓ Das Display zeigt "Filter akt."

¹ Je nach Geräteausstattung

6. Den Wasserfilter mit der Öffnung nach oben in ein Glas mit Wasser tauchen und an den Seiten leicht zusammendrücken, bis keine Luftblasen mehr aufsteigen.
→ "Wasserfilter", Seite 16
→ Abb. **7**
7. Am Aromaring des Wasserfilters die Wasserhärte einstellen.
 - Den Wasserfilter fest in den leeren Wassertank drücken.
 → Abb. **8**
 Sie können die Wasserhärte bei der örtlichen Wasserversorgung erfragen.
8. Den Wassertank bis zur Markierung max mit Wasser füllen.
9. Den Wassertank in das Gerät einsetzen.
10. Einen Behälter mit mindestens 1 l Fassungsvermögen unter den Auslauf stellen.
11. Um die Einstellung zu speichern und den Spülvorgang zu starten, "ok" Taste Latte Macchiato drücken.
 - ✓ Wasser fließt durch den Filter.
12. Um das Menü zu verlassen, "<" Taste Caffè Crema drücken.
13. Den Behälter leeren.
 - ✓ Das Gerät ist betriebsbereit.

Wasserfilter entfernen

Sie können Ihr Gerät auch ohne einen Wasserfilter betreiben.

1. Den Wasserfilter entfernen.
2. Die Wasserhärte einstellen.
→ "Grundeinstellungen", Seite 21

Tipps

- Wechseln Sie Ihren Wasserfilter auch aus hygienischen Gründen.
- Mit einem Wasserfilter müssen Sie Ihr Gerät seltener entkalken.
- Wenn Sie einen Wasserfilter verwenden, erhalten Sie geschmackvollere Kaffeegetränke.

- Den Wasserfilter erhalten Sie über den Handel oder den Kundendienst.
→ "Zubehör", Seite 14

7 Grundlegende Bedienung

7.1 Gerät einschalten oder ausschalten

- ▶  drücken.
 Beim Einschalten und Ausschalten spült das Gerät automatisch. Beim Ausschalten dampft das Gerät zur Reinigung in die Tropfschale ab. Wenn das Gerät beim Einschalten noch warm ist oder vor dem Ausschalten kein Getränk bezogen wurde, spült das Gerät nicht.

7.2 Getränkebezug

Erfahren Sie, wie Sie sich ein Getränk Ihrer Wahl zubereiten.

WARNUNG **Verbrühungsgefahr!**

Frisch zubereitete Getränke sind sehr heiß.

- ▶ Die Getränke bei Bedarf abkühlen lassen.
- ▶ Den Hautkontakt mit austretenden Flüssigkeiten und Dämpfen vermeiden.

7.3 Kaffeegetränk aus frischen Bohnen beziehen

1. Eine Tasse unter das Auslaufsystem stellen.
2. Um die Kaffeestärke einzustellen, wiederholt Taste  drücken.

de Grundlegende Bedienung

3. Taste Espresso oder Caffè Crema drücken.

- ✓ Der Kaffee wird gebrüht und läuft anschießend in die Tasse.

Tipp: Um den aktuellen Bezugsschritt vorzeitig zu stoppen, Taste Espresso oder Caffè Crema drücken.

7.4 Getränkebezug mit Milch

Sie können Kaffeegetränke mit Milch zubereiten oder Milch aufschäumen.

WARNUNG **Verbrennungsgefahr!**

Der Milchschaumer wird sehr heiß.

- ▶ Den Milchschaumer vor dem Berühren abkühlen lassen.

ACHTUNG!

Milchreste können antrocknen und sind schwer zu entfernen.

- ▶ Den Milchschaumer nach jeder Verwendung reinigen.

Tipps

- Sie können auch pflanzliche Getränke anstatt Milch verwenden, z. B. aus Soja.
- Die Qualität des Milchschaums ist abhängig von der Art der verwendeten Milch oder dem pflanzlichen Getränk.

7.5 Kaffeegetränk mit Milch beziehen

Sie können zwischen Cappuccino und Latte Macchiato wählen.

1. Eine große Tasse oder ein großes Glas mit ca. 100 ml Milch für Cappuccino oder ca. 150 ml Milch für Latte Macchiato füllen.
2. Die Tasse oder das Glas unter das Auslaufsystem stellen.
3. Das Auslaufsystem und den Milchschaumer ganz nach unten schieben.

4. Um die Kaffeestärke einzustellen, wiederholt Taste  drücken.

5. Taste Cappuccino oder Latte Macchiato drücken.

- ✓ Zuerst wird Milch in der Tasse oder dem Glas aufgeschäumt. Anschließend wird der Kaffee gebrüht und läuft in die Tasse oder das Glas.

Tipp: Um den aktuellen Bezugsschritt vorzeitig zu stoppen, Taste Cappuccino oder Latte Macchiato drücken.

7.6 Milch aufschäumen

1. Eine große Tasse oder ein großes Glas mit ca. 100 ml Milch füllen.
 2. Die Tasse oder das Glas unter das Auslaufsystem stellen.
 3. Das Auslaufsystem und den Milchschaumer ganz nach unten schieben.
 4. Taste Milk drücken.
- ✓ Die Milch wird aufgeschäumt.

Hinweis: Um den Bezug vorzeitig zu stoppen, Taste Milk drücken.







7.7 Getränkeinstellungen

Bereiten Sie sich ein Getränk nach Ihrem Geschmack zu.

Kaffeestärke anpassen

Bevor Sie ein Getränk beziehen, können Sie die Kaffeestärke anpassen.

- ▶ Um die Kaffeestärke anzupassen, wiederholt Taste  drücken.

	sehr mild
	mild
	normal
	stark
	sehr stark
	aromaIntense ¹

¹ Je nach Modell

Hinweis: Die eingestellte Kaffeestärke ist für alle Getränke mit Kaffee aktiv.

Füllmenge anpassen

Sie können die Füllmenge Ihrer Getränke verändern.

1. Eine Tasse unter das Auslaufsystem stellen.
2. Taste Espresso oder Caffè Crema 3 Sekunden gedrückt halten.
 - ✓ Der Bezug läuft, die gewählte Taste blinkt.
 - ✓ Das Display zeigt den Verlauf.
 - Abb. **11**
3. Wenn die gewünschte Füllmenge erreicht ist, die gewählte Taste zum Stoppen drücken.

Hinweise

- Die neue eingestellte Füllmenge macht sich ab dem nächsten Getränkebezug bemerkbar.
- Sie können die Füllmenge für Espresso 25-60 ml oder Caffè crema 80-200 ml einstellen.
- Das Gerät brüht immer eine Mindestmenge bei Espresso ca. 25 ml und bei Caffè crema ca. 80 ml.

Tipp: Sie können die Einstellungen jederzeit ändern.

→ "Grundeinstellungen", Seite 21

Schäumdauer anpassen

Sie können die Schäumdauer Ihrer Getränke verändern.

1. Eine große Tasse oder ein großes Glas mit ca. 100 ml Milch für Cappuccino oder ca. 150 ml Milch für Latte Macchiato füllen.
2. Die Tasse oder das Glas unter das Auslaufsystem stellen.
3. Das Auslaufsystem und den Milchschäumer ganz nach unten schieben.

4. Taste Cappuccino, Latte Macchiato oder Milk 3 Sekunden gedrückt halten.
 - ✓ Die Milch wird geschäumt, die gewählte Taste blinkt.
 - ✓ Das Display zeigt den Verlauf.
 - Abb. **11**
5. Wenn die gewünschte Schäumdauer erreicht ist, die gewählte Taste zum Stoppen drücken.

Hinweise



- Sie können je nach Getränk eine begrenzte Dauer einstellen.
- Die Einstellung der Schäumdauer hat keinen Einfluss auf die Füllmenge.

Tipp: Sie können die Einstellungen jederzeit ändern.

→ "Grundeinstellungen", Seite 21

Zwei Tassen auf einmal beziehen

Abhängig von Ihrem Getränk können Sie 2 Tassen gleichzeitig zubereiten.

1. Taste  drücken.
 - ✓ Das Display zeigt für 5 Sekunden "Doppeltasse ein".
2. Zwei Tassen links und rechts unter das Auslaufsystem stellen.
3. Taste Espresso oder Caffè Crema drücken.
 - ✓ Die LED der Taste pulsiert.
 - ✓ Das Getränk wird in 2 Schritten zubereitet. Die Bohnen werden in 2 Mahlvorgängen gemahlen.
 - ✓ Die Getränke werden gebrüht und laufen anschließend in die Tassen.
4. Warten, bis der Vorgang abgeschlossen ist.
5. Um die Funktion Doppeltasse auszuscalten, Taste  drücken.

Hinweise

- Sie können die Funktion Doppeltasse nur für Espresso oder Caffè Crema einstellen.

- Wenn Sie die Funktion Doppeltasse eingestellt haben, können Sie keine anderen Getränke beziehen.
- Wenn Sie innerhalb 90 Sekunden keine andere Taste drücken, geht das Gerät automatisch auf die Einstellung "Doppeltasse aus".

8 Mahlwerk

Ihr Gerät besitzt ein einstellbares Mahlwerk, mit dem Sie den Mahlgrad der Kaffeebohnen individuell anpassen können.

8.1 Mahlgrad einstellen

Stellen Sie während die Kaffeebohnen gemahlen werden den gewünschten Mahlgrad ein.

⚠ WARNUNG
Verletzungsgefahr!

Das Mahlwerk rotiert.

- ▶ Nie in das Mahlwerk fassen.

ACHTUNG!

Gefahr eines Schadens am Mahlwerk. Durch unsachgemäßes Einstellen des Mahlgrads kann das Mahlwerk beschädigt werden.

- ▶ Den Mahlgrad nur bei laufendem Mahlwerk einstellen.
- ▶ Den Mahlgrad mit dem Drehwähler stufenweise einstellen.

Mahlgrad	Einstellung
Feiner Mahlgrad für hell geröstete Bohnen	Drehwähler gegen den Uhrzeigersinn drehen.



Mahlgrad	Einstellung
Grober Mahlgrad für dunkel geröstete Bohnen	Drehwähler im Uhrzeigersinn drehen.



Die Einstellung des Mahlgrads wirkt sich erst nach der zweiten Tasse aus.

Tipp: Wenn der Kaffee nur tröpfchenweise ausgegeben wird, stellen Sie den Mahlgrad gröber ein. Wenn der Kaffee zu schnell ausgegeben wird und zu wenig Crema hat, stellen Sie den Mahlgrad feiner ein.

9 Tassenheizung¹

Sie können Ihre Tassen mit der Tassenheizung vorwärmen.

9.1 Tassenheizung aktivieren und deaktivieren¹

⚠ WARNUNG
Verbrennungsgefahr!

Die Tassenheizung¹ wird sehr heiß.

- ▶ Nie die heiße Tassenheizung¹ berühren.
- ▶ Die heiße Tassenheizung¹ vor dem Berühren abkühlen lassen.

Tipp: Um die Tassen optimal zu erwärmen, stellen Sie die Tassen mit dem Tassenboden auf die Tassenheizung¹.

- ▶ Um die Tassenheizung¹ zu aktivieren oder zu deaktivieren, Taste  drücken.

¹ Je nach Geräteausstattung

10 Grundeinstellungen

Sie können die Grundeinstellungen Ihres Geräts auf Ihre Bedürfnisse einstellen und Zusatzfunktionen aufrufen.

10.1 Grundeinstellungen ändern

1. Tasten \emptyset und calc'n Clean gleichzeitig mindestens 3 Sekunden gedrückt halten.
2. ▼ Taste Cappuccino so oft drücken, bis das Display die gewünschte Einstellung zeigt.

3. Mit "ok" Taste Latte Macchiato bestätigen.
4. Um die Einstellung zu ändern, ▼ Taste Cappuccino drücken.
5. Mit "ok" Taste Latte Macchiato bestätigen.
 - ✓ Das Display zeigt "Einstellung gespeichert".
6. Um das Menü zu verlassen, "<" Taste Caffè Crema drücken.

Hinweis: Wenn Sie innerhalb 90 Sekunden keine andere Taste drücken, geht das Gerät ohne zu speichern auf die Einstellung Getränk wählen.

Tipp: Sie können die Einstellungen jederzeit ändern.

→ "Grundeinstellungen", Seite 21

10.2 Übersicht Grundeinstellungen

Hier finden Sie eine Übersicht der Grundeinstellungen.

Einstellung	Auswahl	Beschreibung
Sprache	siehe Auswahl am Gerät	Menüsprache einstellen. Änderungen sind unmittelbar im Display sichtbar.
Factory reset	Die gewünschte Sprache wählen.	Einstellungen auf Werkszustand zurücksetzen. Hinweis: Das Gerät spült und löscht alle individuellen Einstellungen.
Wasserhärte	<ul style="list-style-type: none"> ■ "Wasserhärte" 1, 2, 3, 4 ■ Wasserfilter ■ H2O-Enthärter 	Gerät auf die örtliche Wasserhärte einstellen. Tipp: Erfragen Sie die Wasserhärte bei der örtlichen Wasserversorgung. Hinweis: Wenn im Haus eine Wasserenthärtungsanlage installiert ist, "H2O-Enthärter" einstellen.

Einstellung	Auswahl	Beschreibung
Auto Stand-by	siehe Auswahl am Gerät	Zeitspanne einstellen, nach der das Gerät nach der letzten Getränkezubereitung automatisch ausschaltet.
Ton	<ul style="list-style-type: none"> ■ Ton ein ■ Ton aus 	Töne einschalten oder ausschalten.

11 Reinigen und Pflegen

Damit Ihr Gerät lange funktionsfähig bleibt, reinigen und pflegen Sie es sorgfältig.

11.1 Geschirrspülertauglichkeit

Hier finden Sie eine Übersicht der Bauteile, die Sie im Geschirrspüler reinigen können.

ACHTUNG!

Einige Bauteile sind temperaturempfindlich und können bei der Reinigung im Geschirrspüler beschädigt werden.

- ▶ Die Gebrauchsanleitung des Geschirrspülers beachten.

- ▶ Nur geeignete Bauteile im Geschirrspüler reinigen.
- ▶ Nur Programme verwenden, die die Bauteile nicht über 60 °C erhitzen.

Geeignet: 

- Tropfblech
- Tropfgitter
- Kaffeesatzbehälter
- Mechanische Füllstandanzeige
- Milchschaumer

Nicht geeignet: 

- Wassertank
- Wassertankdeckel
- Aromadeckel
- Brüheinheit
- Tropfschale

11.2 Reinigungsmittel

Verwenden Sie nur geeignete Reinigungsmittel.

ACHTUNG!

Ungeeignete Reinigungsmittel können die Oberflächen des Geräts beschädigen.

- ▶ Keine scharfen oder scheuernden Reinigungsmittel verwenden.

- ▶ Keine alkoholhaltigen oder spiritushaltigen Reinigungsmittel verwenden.
 - ▶ Keine harten Scheuerkissen oder Putzschwämme verwenden.
- Ungeeignete Reinigungsmittel und Entkalkungsmittel können das Gerät beschädigen.
- ▶ Zum Entkalken keine reine Zitronensäure, Essig oder Mittel auf Essigsäurebasis verwenden.

- ▶ Kein Entkalkungsmittel mit Phosphorsäure verwenden.
- ▶ Nur speziell für das Gerät entwickelte Entkalkungstabletten und Reinigungstabletten verwenden.
→ "Zubehör", Seite 14

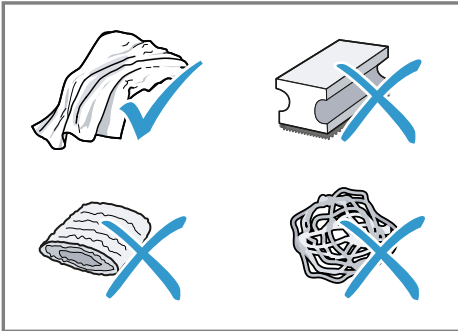

Tipps

- Waschen Sie neue Schwammputztücher gründlich, um eventuell anhaftende Salze zu entfernen. Salze können Flugrost an Edelstahloberflächen verursachen.
- Entfernen Sie Rückstände von Kalk, Kaffee, Milch, Reinigungs- und Entkalkungslösungen immer sofort, um die Bildung von Korrosion zu verhindern.

11.3 Gerät reinigen

! WARNUNG Stromschlaggefahr!

Eindringende Feuchtigkeit kann einen Stromschlag verursachen.

- ▶ Nie das Gerät oder die Netzanschlussleitung in Wasser tauchen.
- ▶ Auf die Gerätesteckverbindung darf keine Flüssigkeit überlaufen.
- ▶ Keinen Dampfreiniger oder Hochdruckreiniger verwenden, um das Gerät zu reinigen.

! WARNUNG Verbrennungsgefahr!

Einige Geräteteile werden sehr heiß.

- ▶ Nie die heißen Geräteteile berühren.
- ▶ Nach dem Gebrauch die heißen Geräteteile vor dem Berühren abkühlen lassen.

1. Das Gerät vom Stromnetz trennen.
2. Das Gehäuse, die Hochglanzoberflächen und das Bedienfeld mit einem Mikrofasertuch reinigen.
3. Das Auslaufsystem nach dem Getränkebezug mit einem weichen, feuchten Tuch reinigen.
4. Den Wassertank mit frischem, klarem Wasser spülen.
5. Wenn das Gerät längere Zeit nicht benutzt wurde, wie z. B. im Urlaubsfall, das komplette Gerät reinigen, einschließlich beweglicher Teile wie z. B. Brüheinheit oder Wassertank.

Hinweis: Das Gerät spült automatisch, wenn Sie das Gerät im kalten Zustand einschalten oder nach dem Bezug von Kaffee ausschalten. Das System reinigt sich somit selbst.

11.4 Tropfschale und Kaffeesatzbehälter reinigen

Reinigen und leeren Sie die Tropfschale und den Kaffeesatzbehälter täglich, um Ablagerungen zu vermeiden. Der Bildanleitung am Anfang der Anleitung folgen.

→ Abb. **12** - **16**

11.5 Milchschaumer reinigen

Um Rückstände zu entfernen und die Funktion zu gewährleisten, reinigen Sie den Milchschaumer nach jeder Benutzung.

WARNUNG

Verbrennungsgefahr!

Der Milchschaumer wird sehr heiß.

- ▶ Den Milchschaumer vor dem Berühren abkühlen lassen.
- 1. Ein Glas zur Hälfte mit Wasser füllen und unter das Auslaufsystem stellen.
- 2. Den Milchschaumer ganz nach unten schieben.
- 3. Taste Milk drücken.
 - ✓ Das Milchschaumer wird gereinigt.
- 4. Den Milchschaumer nach oben schieben und abkühlen lassen.
- 5. Den Milchschaumer entnehmen und gründlich reinigen.
- 6. Den Milchschaumer wieder aufstecken.

Hinweis: Um den Vorgang vorzeitig zu stoppen, Taste Milk drücken.

Tipp: Sie können den Milchschaumer im Geschirrspüler reinigen. Entfernen Sie nach dem Spülen die Laugenrückstände am Milchschaumer gründlich.

11.6 Brüheinheit reinigen

Entnehmen und reinigen Sie zusätzlich zum automatischen Spülvorgang regelmäßig die Brüheinheit. Der Bildanleitung am Anfang der Anleitung folgen.

WARNUNG

Verbrennungsgefahr!

Einige Geräteteile werden sehr heiß.

- ▶ Nie die heißen Geräteteile berühren.
- ▶ Nach dem Gebrauch die heißen Geräteteile vor dem Berühren abkühlen lassen.

ACHTUNG!

Durch unsachgemäße Reinigung kann die Brüheinheit beschädigt werden.

- ▶ Kein Spülmittel verwenden.
- ▶ Keine essighaltigen und säurehaltigen Reinigungsmittel verwenden.
- ▶ Nicht in der Geschirrspülmaschine reinigen.

→ Abb. **17** - **26**

Hinweis: Die Tür kann nur geschlossen werden, wenn die Brüheinheit und die Tropfschale richtig eingesetzt sind.

11.7 Service-Programme

Je nach Wasserhärte und Benutzung Ihres Geräts, leuchtet die Taste Calc'n Clean und das Display zeigt "Calc'nClean notwendig!". Entkalken und reinigen Sie Ihr Gerät mit dem Programm.

ACHTUNG!

Unsachgemäße oder nicht rechtzeitig erfolgte Reinigung und Entkalkung kann das Gerät beschädigen.

- ▶ Calc'nClean nach Anweisung sofort durchführen.
- ▶ Nur Reinigungstabletten in den Schacht der Brüheinheit geben.
- ▶ Keine Entkalkungstabletten oder andere Mittel in den Schacht der Brüheinheit geben.

Hinweise

- Wenn Sie das Gerät nicht rechtzeitig entkalken und reinigen, sperrt sich das Gerät und das Display zeigt "Gerät gesperrt".
- Um das Gerät zu entsperren, führen Sie das Service-Programm durch.

Tipp: Bevor Sie das Service-Programm starten, entnehmen, reinigen und setzen Sie die Brüheinheit wieder ein. Reinigen Sie den Milchschäumer.



Calc'nClean starten

Der Vorgang dauert ca. 40 Minuten.

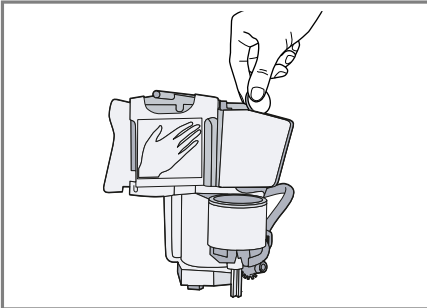
1. Taste calc'n Clean mindestens 5 Sekunden gedrückt halten.
- ✓ Symbol  leuchtet auf.
2. Die Tür öffnen.
3. Die Tropfschale und den Kaffeesatzbehälter entnehmen und leeren.
4. Die Brüheinheit entnehmen und reinigen.
5. Eine Reinigungstablette in den Schacht der Brüheinheit geben und die Brüheinheit wieder einsetzen.



6. Die Tropfschale und den Kaffeesatzbehälter wieder einsetzen und die Tür schließen.
- ✓ Symbol  leuchtet auf.
7. Wenn ein Wasserfilter vorhanden ist, den Wasserfilter entfernen.
8. Den leeren Wassertank bis zur Markierung 0,5 l mit lauwarmem Wasser füllen und eine Siemens-Entkalkungstablette darin auflösen.
9. Den Wassertank wieder einsetzen und einen Behälter mit ca. 1 l Fassungsvermögen unter das Auslaufsystem stellen.

10. Wenn calc'n Clean blinkt, Taste calc'n Clean drücken.
- ✓ Das Programm startet, reinigt und entkalkt das Gerät.
- ✓ calc'n Clean pulsiert.
- ✓ Der Vorgang dauert ca. 20 Minuten.
- ✓ Symbol  leuchtet auf.
11. Den Behälter leeren und die Tür öffnen.
12. Die Tropfschale leeren und wieder einsetzen.
13. Die Tür schließen und den Behälter wieder unter das Auslaufsystem stellen.
- ✓ Symbol  leuchtet auf.
14. Den Wassertank reinigen.
Wenn Sie den Wasserfilter entnommen haben, den Wasserfilter wieder einsetzen.
15. Den Wassertank mit frischem, kaltem Trinkwasser ohne Kohlensäure bis zur Markierung max füllen.
16. Wenn calc'n Clean blinkt, Taste calc'n Clean drücken.
- ✓ Das Programm startet, reinigt und spült das Gerät.
- ✓ calc'n Clean pulsiert.
- ✓ Symbol  leuchtet auf.
17. Die Tropfschale und den Kaffeesatzbehälter entnehmen und leeren.
18. Die Tropfschale und den Kaffeesatzbehälter reinigen und wieder einsetzen.
- ✓ Das Programm ist beendet und das Gerät wieder betriebsbereit.

Service-Programm zurücksetzen

Wird das Service-Programm z. B. durch einen Stromausfall unterbrochen, leuchten calc'n Clean und  auf.

1. Den Wassertank reinigen.

de Reinigen und Pflegen

Wenn Sie den Wasserfilter entnommen haben, den Wasserfilter wieder einsetzen.

- 2.** Den Wassertank mit frischem, kaltem Trinkwasser ohne Kohlensäure bis zur Markierung max füllen.
- 3.** Taste calc'n Clean drücken.
- ✓ Das Service-Programm startet und spült das Gerät. Der Vorgang dauert ca. 2 Minuten.
- 4.** Die Tropfschale leeren, reinigen und wieder einsetzen.
- 5.** Die Tür schließen.
- ✓ Das Programm ist beendet und das Gerät wieder betriebsbereit.

12 Störungen beheben

Kleinere Störungen an Ihrem Gerät können Sie selbst beheben. Nutzen Sie die Informationen zur Störungsbehebung, bevor Sie den Kundendienst kontaktieren. So vermeiden Sie unnötige Kosten.

WARNUNG **Stromschlaggefahr!**

Unsachgemäße Reparaturen sind gefährlich.

- ▶ Nur dafür geschultes Fachpersonal darf Reparaturen am Gerät durchführen.
- ▶ Nur Original-Ersatzteile dürfen zur Reparatur des Geräts verwendet werden.
- ▶ Wenn die Netzanschlussleitung dieses Geräts beschädigt wird, muss sie durch den Hersteller oder seinen Kundendienst oder eine ähnlich qualifizierte Person ersetzt werden, um Gefährdungen zu vermeiden.

Störung	Ursache und Störungsbehebung
Gerät reagiert nicht mehr.	Gerät hat eine Störung. <ol style="list-style-type: none"> 1. Ziehen Sie den Netzstecker und warten Sie 60 Sekunden. 2. Stecken Sie den Netzstecker ein.
Gerät gibt nur Wasser aus, keinen Kaffee.	Leerer Bohnenbehälter wird vom Gerät nicht erkannt. <ul style="list-style-type: none"> ▶ Füllen Sie Kaffeebohnen ein. Kaffeebohnen sind zu ölig und fallen nicht ins Mahlwerk. <ul style="list-style-type: none"> ▶ Klopfen Sie leicht an den Bohnenbehälter. ▶ Wechseln Sie die Kaffeesorte. ▶ Verwenden Sie keine öligen Bohnen. ▶ Reinigen Sie den leeren Bohnenbehälter mit einem feuchten Tuch. Brüheinheit ist nicht richtig eingesetzt. <ul style="list-style-type: none"> ▶ Schieben Sie die Brüheinheit ganz nach hinten.
Stark schwankende Kaffee-, bzw. Milchschaumqualität.	Gerät ist verkalkt. <ul style="list-style-type: none"> ▶ Entkalken Sie das Gerät.
Kaffee wird nicht oder nur tropfenweise ausgegeben.	Mahlgrad ist zu fein eingestellt. <ul style="list-style-type: none"> ▶ Stellen Sie den Mahlgrad gröber ein. → <i>"Mahlgrad einstellen", Seite 20</i>
Eingestellte Füllmenge wird nicht erreicht.	Gerät ist stark verkalkt. <ul style="list-style-type: none"> ▶ Entkalken Sie das Gerät. Im Wasserfilter ist Luft. <ol style="list-style-type: none"> 1. Tauchen Sie den Wasserfilter mit der Öffnung nach oben so lange in Wasser, bis keine Luftblasen mehr entweichen.

Störung	Ursache und Störungsbehebung
Kaffee wird nicht oder nur tropfenweise ausgegeben.	2 Setzen Sie den Filter wieder ein.
Eingestellte Füllmenge wird nicht erreicht.	Gerät ist verschmutzt. ▶ Reinigen Sie die Brüheinheit. ▶ Entkalken und reinigen Sie das Gerät. Entkalkungsmittelreste verstopfen Wassertank. 1. Entnehmen Sie den Wassertank. 2. Reinigen Sie den Wassertank gründlich. Kaffeestärke ist zu hoch eingestellt. ▶ Verringern Sie die Kaffeestärke.
Milch oder Milchmixgetränke sind zu heiß. Milchschaum ist zu großporig und Ansauggeräusch ist hoch.	Im Glas oder in der Tasse ist zu wenig Milch. 1. Verwenden Sie mehr Milch. 2. Ändern Sie die Schäumdauer.
Milch oder Milchmixgetränke sind zu kalt.	Im Glas oder in der Tasse ist zu viel Milch. 1. Verwenden Sie weniger Milch. 2. Ändern Sie die Schäumdauer. Milch im Glas oder der Tasse ist zu kalt. ▶ Verwenden Sie lauwarme Milch.
Kaffee hat keine Crema.	Kaffeessorte ist nicht optimal. ▶ Verwenden Sie eine Kaffeessorte mit einem höheren Anteil an Robusta-Bohnen. ▶ Verwenden Sie Bohnen mit einer dunkleren Röstung. Kaffeebohnen sind nicht mehr röstfrisch. ▶ Verwenden Sie frische Kaffeebohnen. Mahlgrad ist nicht auf Kaffeebohnen abgestimmt. ▶ Stellen Sie den Mahlgrad feiner ein. → "Mahlgrad einstellen", Seite 20
Kaffee ist zu sauer.	Mahlgrad ist zu grob eingestellt. ▶ Stellen Sie den Mahlgrad feiner ein. → "Mahlgrad einstellen", Seite 20 Kaffeessorte ist nicht optimal. ▶ Verwenden Sie eine Kaffeessorte mit einem höheren Anteil an Robusta-Bohnen. ▶ Verwenden Sie Bohnen mit einer dunkleren Röstung.

Störung	Ursache und Störungsbehebung
Kaffee ist zu bitter.	Mahlgrad ist zu fein eingestellt. ▶ Stellen Sie den Mahlgrad gröber ein. → "Mahlgrad einstellen", Seite 20
	Kaffeessorte ist nicht optimal. ▶ Wechseln Sie die Kaffeessorte.
Kaffee schmeckt verbrannt.	Mahlgrad ist zu fein eingestellt. ▶ Stellen Sie den Mahlgrad gröber ein. → "Mahlgrad einstellen", Seite 20
	Kaffeessorte ist nicht optimal. ▶ Wechseln Sie die Kaffeessorte.
Schwankende Milchschaumqualität.	Milchschaumqualität ist abhängig von Art der verwendeten Milch oder pflanzlichem Getränk. ▶ Optimieren Sie das Ergebnis durch die Auswahl der Milch- oder der pflanzlichen Getränkesorte.
Gerät gibt keinen Milchschaum aus.	Gerät ist stark verkalkt. ▶ Entkalken Sie das Gerät.
	Milchschaumer ist verschmutzt. ▶ Reinigen Sie den Milchschaumer im Geschirrspüler.
	Milchschaumer taucht nicht in Milch ein. 1. Verwenden Sie mehr Milch. 2. Prüfen Sie, ob der Milchschaumer in die Milch eintaucht. 3. Schieben Sie das Auslaufsystem ganz nach unten.
Gerät gibt kein Getränk aus.	Im Wasserfilter ist Luft. 1. Tauchen Sie den Wasserfilter mit der Öffnung nach oben so lange in Wasser, bis keine Luftblasen mehr entweichen. 2. Setzen Sie den Filter wieder ein. ▶ Drücken Sie den Wasserfilter gerade und fest in den Tankanschluss.
	Entkalkungsmittelreste verstopfen Wassertank. 1. Entnehmen Sie den Wassertank. 2. Reinigen Sie den Wassertank gründlich.
	Tropfschale wurde zu früh entnommen. ▶ Entnehmen Sie die Tropfschale erst einige Sekunden nach dem letzten Getränkebezug.
Auf innerem Geräteboden befindet sich Tropfwasser.	
Brüheinheit kann nicht entnommen werden.	Verriegelung lässt sich nicht lösen, Brüheinheit klemmt. ▶ Schalten Sie das Gerät aus und nach 3 Minuten wieder ein.

Störung	Ursache und Störungsbehebung
Mahlwerk läuft nicht an.	Gerät ist zu heiß. 1. Trennen Sie das Gerät vom Netz. 2. Warten Sie 1 Stunde, um das Gerät abkühlen zu lassen.
Displayanzeige "Wassertank füllen" erscheint trotz vollem Wassertank.	Wassertank ist falsch eingesetzt. ▶ Setzen Sie den Wassertank richtig ein.
	Kohlensäurehaltiges Wasser ist im Wassertank. ▶ Füllen Sie den Wassertank mit frischem Trinkwasser.
	Schwimmer im Wassertank hängt fest. 1. Entnehmen Sie den Wassertank. 2. Reinigen Sie den Wassertank gründlich.
	Neuer Wasserfilter wurde nicht nach Anleitung gespült. 1. Spülen Sie den Wasserfilter nach der Anleitung. 2. Nehmen Sie den Wasserfilter in Betrieb.
	Im Wasserfilter ist Luft. 1. Tauchen Sie den Wasserfilter mit der Öffnung nach oben so lange in Wasser, bis keine Luftblasen mehr entweichen. 2. Setzen Sie den Filter wieder ein.
	Wasserfilter ist alt. ▶ Setzen Sie einen neuen Wasserfilter ein.
	Kalkablagerungen im Wassertank verstopfen das System. 1. Reinigen Sie den Wassertank gründlich. 2. Starten Sie das Service-Programm Calc'nClean.
Displayanzeige "Brüheinheit reinigen" erscheint.	Brüheinheit ist verschmutzt. ▶ Reinigen Sie die Brüheinheit.
	Mechanismus von Brüheinheit ist schwergängig. ▶ Reinigen Sie die Brüheinheit.
Displayanzeige "Falsche Spannung" erscheint.	Probleme bei der Spannungsversorgung bestehen. ▶ Betreiben Sie das Gerät nur bei 220 - 240 V.
Displayanzeige "Calc'nClean notwendig!" erscheint sehr häufig.	Enthärtetes Wasser enthält noch geringe Mengen an Kalk. 1. Setzen Sie einen neuen Wasserfilter ein. 2. Stellen Sie die Wasserhärte entsprechend ein.
	Falsches oder zu wenig Entkalkungsmittel verwendet.

Störung	Ursache und Störungsbehebung
Displayanzeige "Calc'nClean notwendig!" erscheint sehr häufig.	<ul style="list-style-type: none"> ▶ Verwenden Sie zum Entkalken ausschließlich geeignete Tabletten.
Gerät lässt sich nicht bedienen. Displayanzeigen wechseln.	<p>Gerät ist im Demomodus.</p> <ol style="list-style-type: none"> 1. Um den Demomodus zu deaktivieren, halten Sie für mindestens 5 Sekunden die Taste  gedrückt. 2. Entnehmen Sie den Wassertank. 3. Füllen Sie den Wassertank mit frischem Wasser. 4. Setzen Sie den Wassertank wieder ein.
Displayanzeige "Tür schliessen" erscheint trotz geschlossener Tür.	<p>Tür ist nicht korrekt geschlossen.</p> <ul style="list-style-type: none"> ▶ Drücken Sie die Tür fest zu. <p>Gerät ist zu heiß.</p> <ol style="list-style-type: none"> 1. Trennen Sie das Gerät vom Netz. 2. Warten Sie 1 Stunde, um das Gerät abkühlen zu lassen.
Displayanzeige "Schalen leeren" erscheint trotz leerer Tropfschale.	<p>Gerät ist ausgeschaltet und erkennt Entleeren nicht.</p> <ol style="list-style-type: none"> 1. Schalten Sie das Gerät ein und entnehmen Sie die Tropfschale. 2. Setzen Sie die Tropfschale wieder ein.
Displayanzeige "Wassertank füllen" erscheint und LEDs blinken.	<p>Wassertank fehlt oder ist falsch eingesetzt.</p> <ul style="list-style-type: none"> ▶ Setzen Sie den Wassertank richtig ein. <p>Leitungssystem im Gerät ist trocken.</p> <ul style="list-style-type: none"> ▶ Füllen Sie den Wassertank mit frischem, kaltem Trinkwasser ohne Kohlensäure. <p>Im Wasserfilter ist Luft.</p> <ol style="list-style-type: none"> 1. Tauchen Sie den Wasserfilter mit der Öffnung nach oben so lange in Wasser, bis keine Luftblasen mehr entweichen. 2. Setzen Sie den Filter wieder ein.
Displayanzeige "Gerät zu kalt" erscheint.	<p>Umgebungstemperatur ist zu kalt.</p> <ul style="list-style-type: none"> ▶ Betreiben Sie das Gerät bei Temperaturen über 5 °C.
Displayanzeige "Gerät neu starten" erscheint. LEDs blinken.	<p>Brüheinheit ist stark verschmutzt oder kann nicht entnommen werden.</p> <ul style="list-style-type: none"> ▶ Starten Sie das Gerät neu. ▶ Reinigen Sie die Brüheinheit.
Displayanzeige "Gerät neu starten" erscheint. Keine LED leuchtet.	<p>Gerät hat eine Störung.</p> <ul style="list-style-type: none"> ▶ Starten Sie das Gerät neu.

Störung	Ursache und Störungsbehebung
Displayanzeige "Tank reinigen/ füllen", calc'n Clean und  leuchten.	Entkalkungsvorgang wurde unterbrochen. ▶ Gehen Sie wie im Kapitel → "Service-Programm zurücksetzen", Seite 25 vor.

13 Transportieren, Lagern und Entsorgen

13.1 Frostschutz aktivieren



Schützen Sie Ihr Gerät vor Frosteinwirkung bei dem Transport und der Lagerung.

ACHTUNG!

Flüssigkeitsrückstände im Gerät können beim Transport oder der Lagerung das Gerät beschädigen.

- ▶ Vor dem Transport oder der Lagerung das Leitungssystem leeren.

Voraussetzungen

- Das Gerät ist betriebsbereit.
 - Der Wassertank ist gefüllt.
1. Ein großes Gefäß unter das Auslaufsystem stellen und den Milchschaumer nach unten schieben.
 2. Taste Milk mindestens 5 Sekunden gedrückt halten.
 - ✓ Die LED der Taste blinkt und das Gerät heizt auf.
 3. Wenn Dampf aus dem Milchschaumer austritt, den Wassertank abnehmen.
 4. Das Gerät ausdampfen lassen und warten, bis das Display  "Wassertank leer" zeigt.
 5. Mit  das Gerät ausschalten.
 6. Den Wassertank und die Tropfschale leeren und das Gerät gründlich reinigen.
 7. Das Gerät vom Stromnetz trennen.
Sie können das Gerät jetzt transportieren oder lagern.

Hinweis: Die Brüheinheit ist jetzt gesichert und Sie können sie nicht entnehmen.

13.2 Altgerät entsorgen

Durch umweltgerechte Entsorgung können wertvolle Rohstoffe wiederverwendet werden.

1. Den Netzstecker der Netzanschlussleitung ziehen.
2. Die Netzanschlussleitung durchtrennen.
3. Das Gerät umweltgerecht entsorgen.

Informationen über aktuelle Entsorgungswege erhalten Sie bei Ihrem Fachhändler sowie Ihrer Gemeinde- oder Stadtverwaltung.



Dieses Gerät ist entsprechend der europäischen Richtlinie 2012/19/EU über Elektro- und Elektronikaltgeräte (waste electrical and electronic equipment – WEEE) gekennzeichnet.

Die Richtlinie gibt den Rahmen für eine EU-weit gültige Rücknahme und Verwertung der Altgeräte vor.

14 Kundendienst

Funktionsrelevante Original-Ersatzteile gemäß der entsprechenden Ökodesign-Verordnung erhalten Sie bei unserem Kundendienst für die Dauer von mindestens 7 Jahren ab dem Inverkehrbringen Ihres Geräts innerhalb des Europäischen Wirtschaftsraums.

Hinweis: Der Einsatz des Kundendienstes ist im Rahmen der Herstellergarantiebedingungen kostenfrei.

de Technische Daten

Detaillierte Informationen über die Garantiedauer und die Garantiebedingungen in Ihrem Land erhalten Sie bei unserem Kundendienst, Ihrem Händler oder auf unserer Website. Wenn Sie den Kundendienst kontaktieren, benötigen Sie die Erzeugnisnummer (E-Nr.) und die Fertigungsnummer (FD) Ihres Geräts. Die Kontaktdaten des Kundendienstes finden Sie im beiliegenden Kundendienstverzeichnis oder auf unserer Website.

14.1 Erzeugnisnummer (E-Nr.) und Fertigungsnummer (FD)

Die Erzeugnisnummer (E-Nr.) und die Fertigungsnummer (FD) finden Sie auf dem Typenschild des Geräts. Um Ihre Gerätedaten und die Kundendienst-Telefonnummer schnell wiederzufinden, können Sie die Daten notieren.

Gerätetiefe	43,3 cm
Gewicht, ungefüllt	≈8-9 kg
Art des Mahlwerks	Keramik / Stahl

15 Technische Daten

Spannung	220– 240 V ~
Frequenz	50 / 60 Hz
Anschlusswert	1300 W
Maximaler Pumpendruck, statisch	15 bar
Maximales Fassungsvermögen, Wassertank (ohne Filter)	1,3 l
Maximales Fassungsvermögen, Bohnenbehälter	≈250 g
Länge der Zuleitung	100 cm
Gerätehöhe	38,3 cm
Gerätebreite	25,1 cm

Further information and explanations are available online:



Table of contents

1 Safety	37		
1.1 General information.....	37	7.4 Dispensing drinks with milk	47
1.2 Intended use.....	37	7.5 Dispensing a coffee drink with milk.....	47
1.3 Restriction on user group.....	37	7.6 Frothing up milk	47
1.4 Safety information.....	37	7.7 Drink settings	47
2 Environmental protection and saving energy.....	41	8 Grinder.....	49
2.1 Disposing of packaging	41	8.1 Adjusting the grinding level.....	49
2.2 Tips for saving energy.....	41	9 Cup heater¹	49
3 Installation and connection	41	9.1 Activating and deactivating the cup heater ¹	49
3.1 Scope of delivery.....	41	10 Basic settings.....	49
3.2 Installing and connecting the appliance	41	10.1 Changing the basic set- tings.....	49
4 Familiarising yourself with your appliance.....	42	10.2 Overview of basic settings ...	50
4.1 Appliance	42	11 Cleaning and servicing	51
4.2 Control panel.....	42	11.1 Dishwasher-safe compon- ents.....	51
4.3 Display.....	43	11.2 Cleaning agent	51
5 Accessories.....	43	11.3 Cleaning the appliance	52
6 Before using for the first time ..	44	11.4 Cleaning the drip tray and coffee dregs container	52
6.1 Preparing and cleaning the appliance	44	11.5 Cleaning the milk frother.....	52
6.2 Performing initial start-up	44	11.6 Cleaning the brewing unit	53
6.3 General information.....	44	11.7 Service programmes.....	53
6.4 Water filter ¹	45	12 Troubleshooting.....	55
7 Basic operation	46	13 Transportation, storage and disposal	60
7.1 Switching the appliance on or off	46	13.1 Activating frost protection	60
7.2 Dispensing beverages	46	13.2 Disposing of old appliance ...	60
7.3 Dispensing a coffee drink made from fresh beans.....	46		

¹ Depending on the appliance specifications

en

14 Customer Service.....	60
14.1 Product number (E-Nr.) and production number (FD).....	61
15 Technical specifications.....	61



1 Safety

Observe the following safety instructions.

1.1 General information

- Read this instruction manual carefully.
- Keep the instruction manual and the product information safe for future reference or for the next owner.
- Do not connect the appliance if it has been damaged in transit.

1.2 Intended use

Only use this appliance:

- for preparing hot drinks.
- in private households and in enclosed spaces in a domestic environment.
- up to an altitude of max. 2000 m above sea level.

1.3 Restriction on user group

This appliance may be used by children aged 8 or over and by people who have reduced physical, sensory or mental abilities or inadequate experience and/or knowledge, provided that they are supervised or have been instructed on how to use the appliance safely and have understood the resulting dangers.

Do not let children play with the appliance.

Children must not perform cleaning or user maintenance unless they are at least 8 years old and are being supervised.

Keep children under the age of 8 years away from the appliance and power cable.

1.4 Safety information

WARNING – Risk of suffocation!

Children may put packaging material over their heads or wrap themselves up in it and suffocate.

- ▶ Keep packaging material away from children.
- ▶ Do not let children play with packaging material.

Children may breathe in or swallow small parts, causing them to suffocate.

- ▶ Keep small parts away from children.
- ▶ Do not let children play with small parts.

⚠ WARNING – Risk of electric shock!

Incorrect installation is dangerous.

- ▶ Connect and operate the appliance only in accordance with the specifications on the rating plate.
- ▶ Connect the appliance to a power supply with alternating current only via a properly installed socket with earthing.
- ▶ The protective conductor system of the domestic electrical installation must be properly installed.

If the appliance or the power cord is damaged, this is dangerous.

- ▶ Never operate a damaged appliance.
- ▶ Never operate an appliance with a cracked or fractured surface.
- ▶ Never pull on the power cord to unplug the appliance. Always unplug the appliance at the mains.
- ▶ If the appliance or the power cord is damaged, immediately unplug the power cord or switch off the fuse in the fuse box.
- ▶ Call customer services. → *Page 60*

Improper repairs are dangerous.

- ▶ Repairs to the appliance should only be carried out by trained specialist staff.
- ▶ Only use genuine spare parts when repairing the appliance.
- ▶ If the power cord of this appliance is damaged, it must be replaced by the manufacturer, the manufacturer's Customer Service or a similarly qualified person in order to prevent any risk.

An ingress of moisture can cause an electric shock.

- ▶ Never immerse the appliance or the power cord in water.
- ▶ Liquids must not be spilled on the appliance plug connection.
- ▶ Only use the appliance in enclosed spaces.
- ▶ Never expose the appliance to intense heat or humidity.
- ▶ Do not use steam- or high-pressure cleaners to clean the appliance.

⚠ WARNING – Risk of fire!

The appliance will become hot.

- ▶ Ventilate the appliance adequately.
- ▶ Never operate the appliance in a cabinet.

It is dangerous to use an extended power cord and non-approved adapters.

- ▶ Do not use extension cables or multiple socket strips.
- ▶ Only use adapters and power cords approved by the manufacturer.
- ▶ If the power cord is too short and a longer one is not available, please contact an electrician to have the domestic installation adapted.

⚠ WARNING – Risk of burns!

Some parts of the appliance become very hot.

- ▶ Never touch hot appliance parts.
- ▶ After use, allow hot appliance parts to cool down before touching.

⚠ WARNING – Risk of scalding!

Freshly prepared drinks are very hot.

- ▶ Leave drinks to cool down if necessary.
- ▶ Do not let escaping liquids or steam come into contact with your skin.

⚠ WARNING – Risk of injury!

Improper use of the appliance may endanger the user.

- ▶ To avoid injuries, only use the appliance for its intended purpose.

Trapped fingers when closing the appliance door.

- ▶ Be careful of your fingers when closing the appliance door.

The grinder rotates.

- ▶ Never reach into the grinder.

⚠ WARNING – Danger: Magnetism!

The appliance contains permanent magnets. These may affect electronic implants, e.g. pacemakers or insulin pumps.

- ▶ People with electronic implants must stand at least 10 cm away from the appliance.
- ▶ This minimum distance of 10 cm must also be observed for the water tank when removed.

⚠ WARNING – Risk of harm to health!

During filtering there may be a slight increase in the potassium level, which is possibly not good for dialysis patients and people with kidney disease.

- ▶ Consult a doctor before use if you have kidney disease or follow a special potassium diet.

Soiling on the appliance may be harmful to health.

- ▶ To ensure hygiene, follow the cleaning instructions for the appliance.

Water from the hot water circuit can be harmful to health.

- ▶ Only ever use the appliance with fresh, cold, non-carbonated drinking water.

2 Environmental protection and saving energy

2.1 Disposing of packaging

The packaging materials are environmentally compatible and can be recycled.

- ▶ Sort the individual components by type and dispose of them separately.

2.2 Tips for saving energy

If you follow these instructions, your appliance will use less energy.

Set the interval for automatic switch-off to the smallest value.

- ✓ If the appliance is not being used, it will switch itself off earlier.
→ "Basic settings", Page 49

Do not interrupt the dispensing process prematurely.

- ✓ The amount of water or milk that is heated is used optimally.

Descale the appliance regularly.

- ✓ Limescale deposits increase the appliance's energy consumption.

3 Installation and connection

3.1 Scope of delivery

After unpacking all parts, check for any damage in transit and completeness of the delivery.

Note: Different accessories are enclosed depending on the appliance model. This accessory is shown in a frame with a dashed line.

→ Fig. 1

A Fully automatic coffee machine

B Milk frother

C User manual

D Cleaning tablet ¹

E Descaling tablet ¹

F Water filter ¹

¹ Depending on the appliance specifications

3.2 Installing and connecting the appliance

ATTENTION!

Risk of damage to the appliance. If the appliance is not started up correctly, it may be damaged.

- ▶ Use the appliance in frost-free rooms only.
- ▶ If the appliance has been transported or stored below 0°C, wait 3 hours at room temperature before starting it up.
- ▶ After plugging in, always wait approx. 5 seconds.

1. Place the appliance on a level, water-resistant surface that is capable of bearing its weight.
2. Using the mains plug, connect the appliance to an earthed socket that has been correctly installed.

4 Familiarising yourself with your appliance

4.1 Appliance

You can find an overview of the parts of your appliance here.

Note: Individual details and colours may differ, depending on the appliance model.

→ Fig. 2

1	Water tank
2	Cover for water tank
3	Cup heater ¹
4	Display
5	Rotary selector for grinder setting
6	On/off button

¹ Depending on the appliance specifications

4.2 Control panel

You can use the control panel to configure all functions of your appliance and to obtain information about the operating status.

	Switch the appliance on or off.
Espresso	Dispense espresso.
Caffe Crema	<ul style="list-style-type: none"> ■ Dispense caffe crema ■ Display navigation "<" back without saving

¹ Depending on the appliance specifications



7	Aroma lid
8	Bean container
9	Control panel
10	Milk frother holder
11	Brewing unit
12	Rating plate
13	Milk frother
14	Outlet system
15	Brewing chamber door
16	Drip tray
17	Drip pan
18	Filling state indicator, mechanical
19	Drip grate
20	Coffee dregs container

¹ Depending on the appliance specifications



Cappuccino	<ul style="list-style-type: none"> ■ Dispense cappuccino ■ Display navigation ▼ down
Latte Macchiato	<ul style="list-style-type: none"> ■ Dispense latte macchiato ■ Display navigation "ok" confirm and save
Milk	Froth milk.
	Strength → "Adjusting the coffee strength", Page 47

¹ Depending on the appliance specifications

calc'n Clean	Start service programme. → <i>Page 53</i>
¹ Depending on the appliance specifications	

	Simultaneously dispense 2 cups of espresso or caffè crema. → <i>Page 48</i>
	Switch the cup heater ¹ on or off.
¹ Depending on the appliance specifications	

Display

	Lights up and display shows message	<ul style="list-style-type: none"> ■ Fill the water tank ■ Water tank missing ■ Change the water filter
	<ul style="list-style-type: none"> ■ is lit ■ is flashing 	<ul style="list-style-type: none"> ■ Empty trays ■ Close the brewing chamber door
LEDs	<ul style="list-style-type: none"> ■ are lit ■ are pulsating ■ are flashing ■ are off 	<ul style="list-style-type: none"> ■ ready for use ■ dispensing underway ■ waiting for operation, e.g. with Calc'nClean ■ not available

4.3 Display

The display shows the selected drinks, settings and setting options, as well as messages about the appliance's operating status. The display shows additional information and action steps. The information is hidden after a short period or by

pressing a button. The action steps are hidden when they have been completed.

Note: If no display language is available in your national language, select a display language that is available, e.g. English.

5 Accessories

Use original accessories. These have been made especially for your appliance.

Accessories	Retail	Customer service
Cleaning tablets	TZ80001A	00312097
	TZ80001B	00312098
Descaling tablets	TZ80002A	00312094
	TZ80002B	00312095
Water filter	TZ70003	00575491

en Before using for the first time

Accessories	Retail	Customer service
Water filter pack of 3	TZ70033A	-
Microfibre cloth	-	00460770
Care set	TZ80004A TZ80004B	00312105 00312106

6 Before using for the first time

Prepare the appliance for use.

6.1 Preparing and cleaning the appliance

Remove the protective foils and clean the appliance and individual parts. Follow the illustrated instructions at the beginning of this manual.

ATTENTION!

Unsuitable beans can block the grinder.

- ▶ Only use pure, roasted bean mixes that are suitable for use in fully automatic coffee or espresso machines.
- ▶ Do not use glazed coffee beans.
- ▶ Do not use caramelised coffee beans.
- ▶ Do not use coffee beans that have been treated with additives containing sugar.
- ▶ Do not add instant coffee.



→ Fig. **3** - **10**

Note: Fill the water tank with fresh, cold, non-carbonated drinking water every day.

Tip: To keep the coffee beans at their best, store them in a sealed container in a cool place. You can keep the coffee beans in the bean container for several days without them losing their aroma.

6.2 Performing initial start-up

After connecting the appliance to the power supply, configure the settings for the language selection. The language selection step only appears when the machine is switched on for the first time.

1. Press  to switch on the appliance.
 - ✓ The display will show the language that is preset.
2. Press  button Cappuccino repeatedly until the display shows the required language.
3. To confirm that you want to use these settings, press "ok" button Latte Macchiato.
 - ✓ The appliance is rinsed. When the display shows "Choose beverage", the appliance is ready for use.

Tip: You can change the language at any time.

→ "Basic settings", Page 49

6.3 General information

Please bear this information in mind so that you can get the best out of your appliance.

Notes

- The appliance has been programmed at the factory with standard settings for optimum operation.

- The grinder has been factory-set for optimum operation. If coffee is only dispensed drop by drop or is too thin and with too little crema, you can adjust the grinding level when the grinder is running.
→ *"Adjusting the grinding level", Page 49*
- During operation water droplets may form at the ventilation slits.
- If you do not perform any actions on the appliance for a certain period, it will switch off automatically. You can change the duration in the basic settings. → *Page 49*
- For technical reasons steam can escape from the appliance.

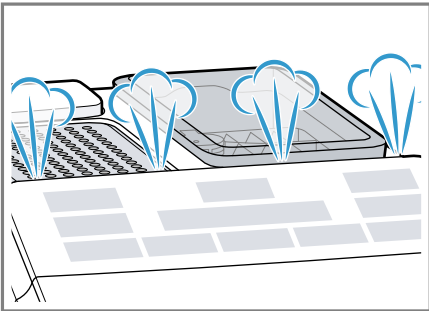

- If you press a button, a signal tone sounds. You can deactivate the signal tone in the basic settings.

Tip: Check and set the water hardness before using your appliance.

Note

The first beverage will not yet have its full aroma if:

- You are using the appliance for the first time.
- You have run a service programme.
- You have not used the appliance for a long time.

Do not drink the beverage.

Tip: You will get a stable, fine-pored crema after you have started up your appliance and dispensed a few cups.

6.4 Water filter¹

You can use a water filter to minimise limescale deposits and reduce impurities in the water.

The limescale content of the water influences the aroma and crema of coffee. There is an aroma ring on the underside of the BRITA INTENZA water filter. Turn the aroma ring to set the optimum aroma level for your mains water.

Inserting or replacing a water filter





If you have to change the inserted water filter,  lights up on the display.

ATTENTION!

Possible damage to the appliance due to limescale build-up.

- ▶ Change the water filter in good time.
- ▶ Change the water filter after 2 months at the latest.
- ▶ Observe the display messages.

Requirement: The appliance is switched on.

1. Press and hold buttons  and  simultaneously for at least 3 seconds.
 2. Press  button Cappuccino until the display shows "W. hardness".
 3. Confirm with "ok" button Latte Macchiato.
 4. Press  button Cappuccino until the display shows "Water filter".
 5. Confirm with "ok" button Latte Macchiato.
- ✓ The display shows "Filter act.".

¹ Depending on the appliance specifications

en Basic operation

6. Immerse the water filter in a glass of water with the opening facing up and press the sides together lightly until no more air bubbles rise to the surface.

→ "Water filter", Page 45

→ Fig. 7

7. Set the water hardness on the aroma ring of the water filter.
 - Press the water filter firmly into the empty water tank.

→ Fig. 8

You can find out the water hardness from your local water supplier.

8. Fill the water tank with water up to the max mark.
9. Insert water tank into the appliance.
10. Place a container with a capacity of at least 1 l under the outlet.
11. Press the "ok" button Latte Macchiato to save the setting and start rinsing.
 - ✓ Water will now flow through the filter.
12. Press "<" button Caffe Crema to exit the menu.
13. Empty the container.
 - ✓ The appliance is ready to use.

Removing the water filter

You can also operate your appliance without a water filter.

1. Remove the water filter.
2. Set the water hardness.
 - "Basic settings", Page 49

Tips

- You should also change your water filter for reasons of hygiene.
- With a water filter you need to descale your appliance less frequently.
- If you use a water filter, your coffee will be more flavoursome.

- The water filter can be purchased from retailers or customer service.
 - "Accessories", Page 43

7 Basic operation

7.1 Switching the appliance on or off

- ▶ Press .

When the appliance is switched on or off, it will rinse itself automatically. When switched off, the appliance will emit steam into the drip tray for cleaning. The appliance will not rinse itself if the appliance is still warm when switched on or if no beverage was dispensed before it was switched off.

7.2 Dispensing beverages

Find out how to prepare a drink of your choice.

WARNING **Risk of scalding!**

Freshly prepared drinks are very hot.

- ▶ Leave drinks to cool down if necessary.
- ▶ Do not let escaping liquids or steam come into contact with your skin.

7.3 Dispensing a coffee drink made from fresh beans

1. Place a cup under the outlet system.
2. To set the coffee strength, press the  button repeatedly.
3. Press button Espresso or Caffe Crema.
 - ✓ The coffee is brewed and then dispensed into the cup.

Tip: To stop the current dispensing step early, press the Espresso or Caffè Crema button.

7.4 Dispensing drinks with milk

You can make coffee drinks with milk or froth up milk.

WARNING **Risk of burns!**

The milk frother gets very hot.

- ▶ Let the milk frother cool down before you touch it.

ATTENTION!

Milk residues can dry on surfaces and are difficult to remove.

- ▶ Clean the milk frother after each use.

Tips

- You can also use plant-based alternatives to milk, e.g. soya milk.
- The quality of the milk froth depends on the type of milk or plant-based alternative used.

7.5 Dispensing a coffee drink with milk

You can choose between cappuccino and latte macchiato.

1. Fill a large cup or large glass with approx. 100 ml milk for cappuccino or approx. 150 ml milk for latte macchiato.
2. Place the cup or glass under the outlet system.
3. Slide the outlet system and milk frother right down.
4. To set the coffee strength, press the  button repeatedly.

5. Press button Cappuccino or Latte Macchiato.

- ✓ The milk is first frothed up in the cup or glass. The coffee is then brewed and dispensed into the cup or the glass.

Tip: To stop the current dispensing step early, press the Cappuccino or Latte Macchiato button.

7.6 Frothing up milk

1. Fill a large cup or large glass with approx. 100 ml milk.
 2. Place the cup or glass under the outlet system.
 3. Slide the outlet system and milk frother right down.
 4. Press the Milk button.
- ✓ The milk is frothed up.

Note: To stop the dispensing process early, press the Milk button.







7.7 Drink settings

Prepare a drink according to your taste.

Adjusting the coffee strength

Before making a drink, you can adjust the coffee strength.

- ▶ To adjust the coffee strength, press the  button repeatedly.

	Very mild
	Mild
	Normal
	Strong
	Very strong
	aromaIntense ¹
¹ Depending on the model	

Note: The coffee strength selected is then active for all drinks made with coffee.

Adjusting the filling level

You can adjust the filling level of your drinks.

1. Place a cup under the outlet system.
2. Press and hold button Espresso or Caffe Crema for 3 seconds.
 - ✓ Dispensing takes place, with the button selected flashing.
 - ✓ The display shows the progress.
→ Fig. **11**
3. Once the required filling level is reached, press the button selected to stop.

Notes

- The new filling level is only apparent when the next drink is dispensed.
- You can set the filling level 25-60 ml for espresso or 80-200 ml for caffe crema.
- The appliance always brews a minimum quantity of approx. 25 ml for espresso and approx. 80 ml for caffe crema.

Tip: You can change the settings at any time.

→ "Basic settings", Page 49

Adjusting the frothing time

You can adjust the frothing time of your drinks.

1. Fill a large cup or large glass with approx. 100 ml milk for cappuccino or approx. 150 ml milk for latte macchiato.
2. Place the cup or glass under the outlet system.
3. Slide the outlet system and milk frother right down.
4. Press and hold button Cappuccino, Latte Macchiato or Milk for 3 seconds.
 - ✓ The milk is frothed up, and the button selected flashes.

- ✓ The display shows the progress.
→ Fig. **11**
- 5. Once the required frothing time is reached, press the button selected to stop.

Notes



- You can set a limited time depending on the drink.
- Setting the frothing time has no impact on the filling level.

Tip: You can change the settings at any time.

→ "Basic settings", Page 49

Dispensing two cups at once

Depending on your beverage, you can make 2 cups at the same time.

1. Press the  button.
 - ✓ The display shows "Double cup on" for 5 seconds.
2. Place two cups on the left and right under the outlet system.
3. Press button Espresso or Caffe Crema.
 - ✓ The LED in the button pulses.
 - ✓ The drink is prepared in 2 steps. The beans are ground in 2 grinding operations.
 - ✓ The beverages are brewed and then run into the cups.
4. Wait until the process is complete.
5. To switch off the double cup function, press the  button.

Notes

- You can set the double cup function for Espresso or Caffe Crema only.
- If you have set the double cup function, you cannot dispense other drinks.
- If you do not press any other button within 90 seconds, the appliance automatically switches to the "Double cup off" setting.

8 Grinder

Your appliance has an adjustable grinder, which you can use to customise the grinding level of your coffee beans.

8.1 Adjusting the grinding level

Set the desired grinding level while the coffee beans are being ground.

⚠ WARNING Risk of injury!

The grinder rotates.

- ▶ Never reach into the grinder.

ATTENTION!

Risk of damage to the grinder. The grinder may be damaged if the grinding level is not set properly.

- ▶ Only set the grinding level when the grinder is running.
- ▶ Select the grinding level using the rotary selector step by step.

Grinding level	Setting
Fine grinding level for lightly roasted beans	Turn rotary selector anticlockwise.
Coarse grinding level for dark-roasted beans	Turn rotary selector clockwise.



The grinding level setting only takes effect after the second cup.

Tip: If the coffee is only dispensed drop by drop, set a coarser grinding level.

If the coffee is dispensed too quickly and with too little crema, set a finer grinding level.

9 Cup heater¹

You can use the cup heater to pre-heat your cups.

9.1 Activating and deactivating the cup heater¹

⚠ WARNING Risk of burns!

The cup heater¹ can become very hot.

- ▶ Never touch the cup heater¹ while hot.
- ▶ Allow the hot cup heater¹ to cool down before touching it.



Tip: Place the cups with their base on the cup heater to warm them to optimum effect¹.

- ▶ To activate or deactivate the cup heater¹, press the  button.

10 Basic settings

You can configure the basic settings for your appliance to meet your needs and call up additional functions.

10.1 Changing the basic settings

1. Press and hold buttons  and  simultaneously for at least 3 seconds.

¹ Depending on the appliance specifications

en Basic settings

2. Press ▼ button Cappuccino repeatedly until the display shows the required setting.
 3. Confirm with "ok" button Latte Macchiato.
 4. Press the ▼ button Cappuccino to change the setting.
 5. Confirm with "ok" button Latte Macchiato.
- ✓ The display shows "Settings saved".
6. Press "<" button Caffè Crema to exit the menu.

Note: If you do not press any other button within 90 seconds, the appliance switches to the select beverage setting without saving.

Tip: You can change the settings at any time.
→ "Basic settings", Page 49

10.2 Overview of basic settings

You can find an overview of the basic settings here.

Setting	Selection	Description
Language	See selection on the appliance	Set menu language. Changes are immediately displayed.
Factory reset	Select the required language.	Restore settings to the factory settings. Note: The appliance rinses and deletes all individual settings.
W. hardness	<ul style="list-style-type: none">■ "W. hardness" 1, 2, 3, 4■ Water filter■ H2O-Softener	Set the appliance to the local water hardness. Tip: Ask your local water supplier about the water hardness. Note: If a water softening system is installed in your house, select "H2O-Softener".
Auto Stand-by	See selection on the appliance	Set how long the appliance should wait after preparing the last beverage before automatically switching itself off.
Sound	<ul style="list-style-type: none">■ Sound on■ Sound off	Switch the tones on or off.

11 Cleaning and servicing

To keep your appliance working efficiently for a long time, it is important to clean and maintain it carefully.

11.1 Dishwasher-safe components

Here you can find an overview of the components you can clean in the dishwasher.

ATTENTION!

Some components are sensitive to heat and may be damaged if they are cleaned in a dishwasher.

- ▶ Follow the operating instructions of the dishwasher.

- ▶ Only clean dishwasher-safe components in the dishwasher.
- ▶ Only use programmes that do not heat the components above 60 °C.

Suitable: 

- Drip plate
- Drip grate
- Coffee dregs container
- Mechanical fill level indicator
- Milk frother

Not suitable: 

- Water tank
- Water tank lid
- Aroma lid
- Brewing unit
- Drip tray

11.2 Cleaning agent

Only use suitable cleaning agents.

ATTENTION!

Unsuitable cleaning products may damage the surfaces of the appliance.

- ▶ Do not use harsh or abrasive detergents.
- ▶ Do not use cleaning agents containing alcohol or spirits.
- ▶ Do not use hard scouring pads or cleaning sponges.

Unsuitable cleaning and descaling agents may damage the appliance.

- ▶ Do not use pure citric acid, vinegar or any vinegar-based agents to descale the appliance.
- ▶ Do not use descaling agent with phosphoric acid.
- ▶ Only use cleaning tablets and descaling tablets that have been specially developed for the appliance.
→ "Accessories", Page 43

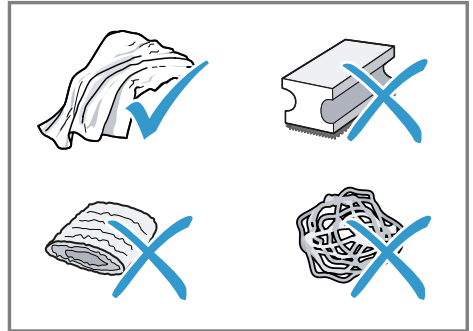

Tips

- Wash new sponge cloths thoroughly to remove any salt adhering to them. Salt can cause rust film to develop on stainless steel surfaces.
- Always remove any residues of limescale, coffee, milk and cleaning/descaling solutions immediately to prevent corrosion.

11.3 Cleaning the appliance

WARNING

Risk of electric shock!

An ingress of moisture can cause an electric shock.

- ▶ Never immerse the appliance or the power cord in water.
- ▶ Liquids must not be spilled on the appliance plug connection.
- ▶ Do not use steam- or high-pressure cleaners to clean the appliance.

WARNING

Risk of burns!

Some parts of the appliance become very hot.

- ▶ Never touch hot appliance parts.
 - ▶ After use, allow hot appliance parts to cool down before touching.
1. Disconnect the appliance from the mains power supply.
 2. Clean the housing, the high-gloss surfaces and the control panel with a microfibre cloth.
 3. Clean the outlet system with a soft, damp cloth after beverages have been dispensed.
 4. Rinse the water tank with fresh, clean water.
 5. If the appliance has not been used for a long time, e.g. after a holiday, clean the entire appliance, including moving parts such as the brewing unit or water tank.

Note: The appliance will rinse itself automatically if you switch it on when it is cold or switch it off after it has dispensed coffee. The system is therefore self-cleaning.

11.4 Cleaning the drip tray and coffee dregs container

Clean and empty the drip tray and coffee dregs container every day to prevent deposits. Follow the illustrated instructions at the beginning of this manual.

→ Fig. **12** - **16**

11.5 Cleaning the milk frother

Clean the milk frother after each use to remove residues and ensure its proper function.

WARNING

Risk of burns!

The milk frother gets very hot.

- ▶ Let the milk frother cool down before you touch it.
1. Fill a glass half-full with water and place under the outlet system.
 2. Push the milk frother right down.
 3. Press the Milk button.
✓ Milk system is cleaned.
 4. Push the milk frother right up and allow it to cool down.
 5. Remove the milk frother and clean it thoroughly.
 6. Attach the milk frother again.

Note: To stop the process early, press the Milk button.

Tip: You can clean the milk frother in the dishwasher. After rinsing, remove the detergent residues thoroughly from the milk frother.

11.6 Cleaning the brewing unit

In addition to automatic rinsing, also remove and clean the brewing unit regularly. Follow the illustrated instructions at the beginning of the manual.

⚠ WARNING **Risk of burns!**

Some parts of the appliance become very hot.

- ▶ Never touch hot appliance parts.
- ▶ After use, allow hot appliance parts to cool down before touching.

ATTENTION!

The brewing unit may be damaged by improper cleaning.

- ▶ Do not use washing-up liquid.
- ▶ Do not use cleaning agents containing vinegar or acids.
- ▶ Do not clean in the dishwasher.

→ Fig. **17** - **26**

Note: The door can only be closed if the brewing unit and drip tray are inserted correctly.

11.7 Service programmes

The calc'n Clean button lights up and the display shows "Calc'nClean required!" depending on the water hardness and use of your appliance. Use the programme to descale and clean your appliance.

ATTENTION!

Improper cleaning and descaling or a delay in doing so may damage the appliance.

- ▶ Perform Calc'nClean according to the instructions immediately.
- ▶ Only put cleaning tablets in the duct of the brewing unit.

- ▶ Do not put descaling tablets or other products in the duct of the brewing unit.

Notes

- If you do not descale and clean the appliance in good time, the appliance is locked and the display shows "Device locked".
- To unlock the appliance, run the service programme.

Tip: Before you start the service programme, remove, clean and re-insert the brewing unit. Clean the milk frother.

Start Calc'nClean

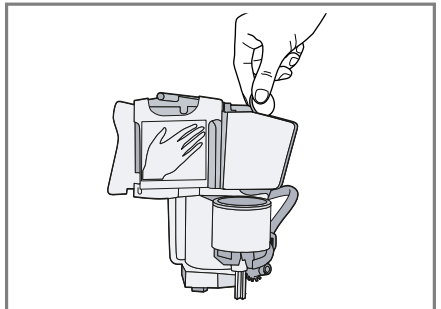

The process takes approx. 40 minutes.

1. Press and hold the calc'n Clean button for at least 5 seconds.
- ✓  symbol lights up.
2. Open the door.
3. Remove and empty the drip tray and coffee dregs container.
4. Remove and clean the brewing unit.
5. Put a cleaning tablet into the duct of the brewing unit and re-insert the brewing unit.



6. Insert the drip tray and coffee dregs container again and close the door.
- ✓  symbol lights up.
7. If there is a water filter, remove it.

en Cleaning and servicing

8. Fill the empty water tank with luke-warm water up to the  mark and dissolve a Siemens descaling tablet in it.
9. Reinsert the water tank and place a container with approx. 1 l capacity under the outlet system.
10. When calc'n Clean flashes, press the calc'n Clean button.
 - ✓ The programme starts, cleans and descales the appliance.
 - ✓ calc'n Clean pulses.
 - ✓ The process takes approximately 20 minutes.
 - ✓  symbol lights up.
11. Empty the container and open the door.
12. Empty the drip tray and re-insert.
13. Close the door and place the container under the outlet system again.
 - ✓  symbol lights up.
14. Clean the water tank.

If you have removed the water filter, re-insert the water filter.
15. Fill the water tank with fresh, cold, non-carbonated drinking water up to the max mark.
16. When calc'n Clean flashes, press the calc'n Clean button.
 - ✓ The programme starts, cleans and rinses the appliance.
 - ✓ calc'n Clean pulses.
 - ✓  symbol lights up.
17. Remove and empty the drip tray and coffee dregs container.
18. Clean the drip tray and the coffee dregs container and re-insert them in the appliance.
 - ✓ The programme has ended and the appliance is ready for operation again.

Resetting a service programme

If the service programme is interrupted, e.g. by a power cut, calc'n Clean and  will light up.

1. Clean the water tank.

If you have removed the water filter, re-insert the water filter.
2. Fill the water tank with fresh, cold, non-carbonated drinking water up to the max mark.
3. Press the calc'n Clean button.
 - ✓ The service programme starts and rinses the appliance. The process takes approximately 2 minutes.
4. Empty the drip tray, clean it and re-insert.
5. Close the door.
 - ✓ The programme has ended and the appliance is ready for operation again.

12 Troubleshooting

You can rectify minor faults on your appliance yourself. Read the troubleshooting information before contacting after-sales service. This will avoid unnecessary costs.

WARNING

Risk of electric shock!

Improper repairs are dangerous.

- ▶ Repairs to the appliance should only be carried out by trained specialist staff.
- ▶ Only use genuine spare parts when repairing the appliance.
- ▶ If the power cord of this appliance is damaged, it must be replaced by the manufacturer, the manufacturer's Customer Service or a similarly qualified person in order to prevent any risk.

Fault	Cause and troubleshooting
Appliance no longer responds.	Appliance has a fault. <ol style="list-style-type: none"> 1. Pull out the mains plug and wait 60 seconds. 2. Re-insert the mains plug.
Appliance only dispenses water, not coffee.	Empty bean container is not detected by the appliance. <ul style="list-style-type: none"> ▶ Pour in coffee beans. <hr/> Coffee beans are too oily and do not fall into the grinder. <ul style="list-style-type: none"> ▶ Gently tap the bean container. ▶ Change the coffee variety. ▶ Do not use oily beans. ▶ Clean the empty bean container with a damp cloth. <hr/> Brewing unit is not inserted properly. <ul style="list-style-type: none"> ▶ Slide the brewing unit right back.
Coffee or milk froth quality varies widely.	Build-up of limescale in the appliance. <ul style="list-style-type: none"> ▶ Descale the appliance.
Coffee is not dispensed or has slowed to a trickle.	Grinding level is set too fine. <ul style="list-style-type: none"> ▶ Set a coarser grinding level. → <i>"Adjusting the grinding level", Page 49</i>
Set quantity is not reached.	Heavy build-up of limescale in the appliance. <ul style="list-style-type: none"> ▶ Descale the appliance. <hr/> Air is in the water filter. <ol style="list-style-type: none"> 1. Immerse the water filter in water with the opening facing upwards until no more air bubbles escape. 2. Reinsert the filter.

Fault	Cause and troubleshooting
<p>Coffee is not dispensed or has slowed to a trickle.</p> <p>Set quantity is not reached.</p>	<p>Appliance is soiled.</p> <ul style="list-style-type: none"> ▶ Clean the brewing unit. ▶ Descale and clean the appliance. <hr/> <p>Residues of limescale remover are blocking the water tank.</p> <ol style="list-style-type: none"> 1. Remove the water tank. 2. Clean the water tank thoroughly. <hr/> <p>Coffee strength is set too high.</p> <ul style="list-style-type: none"> ▶ Reduce the coffee strength.
<p>Milk or milk-based drinks are too hot.</p> <p>Milk froth is too thin, and there is a loud suction noise.</p>	<p>There is too little milk in the glass or cup.</p> <ol style="list-style-type: none"> 1. Use more milk. 2. Change the frothing time.
<p>Milk or milk-based drinks are too cold.</p>	<p>There is too much milk in the glass or cup.</p> <ol style="list-style-type: none"> 1. Use less milk. 2. Change the frothing time. <hr/> <p>Milk in the glass or cup is too cold.</p> <ul style="list-style-type: none"> ▶ Use lukewarm milk.
<p>Coffee has no crema.</p>	<p>Type of coffee is not optimal.</p> <ul style="list-style-type: none"> ▶ Use a coffee variety with a higher proportion of Robusta beans. ▶ Use beans with a darker roast. <hr/> <p>Coffee beans are no longer freshly roasted.</p> <ul style="list-style-type: none"> ▶ Use fresh coffee beans. <hr/> <p>Grinding level is not appropriate for coffee beans.</p> <ul style="list-style-type: none"> ▶ Adjust the grinder to a finer setting. → <i>"Adjusting the grinding level", Page 49</i>
<p>Coffee is too acidic.</p>	<p>Grinding level is set too coarse.</p> <ul style="list-style-type: none"> ▶ Adjust the grinder to a finer setting. → <i>"Adjusting the grinding level", Page 49</i> <hr/> <p>Type of coffee is not optimal.</p> <ul style="list-style-type: none"> ▶ Use a coffee variety with a higher proportion of Robusta beans. ▶ Use beans with a darker roast.
<p>Coffee is too bitter.</p>	<p>Grinding level is set too fine.</p> <ul style="list-style-type: none"> ▶ Set a coarser grinding level. → <i>"Adjusting the grinding level", Page 49</i> <hr/> <p>Type of coffee is not optimal.</p>

Fault	Cause and troubleshooting
Coffee is too bitter.	<ul style="list-style-type: none"> ▶ Change the coffee variety.
Coffee tastes burnt.	<p>Grinding level is set too fine.</p> <ul style="list-style-type: none"> ▶ Set a coarser grinding level. → <i>"Adjusting the grinding level", Page 49</i> <hr/> <p>Type of coffee is not optimal.</p> <ul style="list-style-type: none"> ▶ Change the coffee variety.
Milk froth quality varies widely.	<p>Milk froth quality depends on the type of milk or plant-based alternative used.</p> <ul style="list-style-type: none"> ▶ Optimise the result through the selection of the milk or vegetable-based drink type.
Appliance is not dispensing milk froth.	<p>Heavy build-up of limescale in the appliance.</p> <ul style="list-style-type: none"> ▶ Descale the appliance. <hr/> <p>Milk frother is soiled.</p> <ul style="list-style-type: none"> ▶ Clean the milk frother in the dishwasher. <hr/> <p>Milk frother is not inserted in the milk.</p> <ol style="list-style-type: none"> 1. Use more milk. 2. Check whether the milk frother is inserted in the milk. 3. Slide the outlet system down completely.
Appliance is not dispensing drinks.	<p>Air is in the water filter.</p> <ol style="list-style-type: none"> 1. Immerse the water filter in water with the opening facing upwards until no more air bubbles escape. 2. Reinsert the filter. <ul style="list-style-type: none"> ▶ Firmly press the water filter straight down into the tank connection. <hr/> <p>Residues of limescale remover are blocking the water tank.</p> <ol style="list-style-type: none"> 1. Remove the water tank. 2. Clean the water tank thoroughly.
There is dripping water on the inner floor of the appliance.	<p>Drip tray was removed too soon.</p> <ul style="list-style-type: none"> ▶ Wait a few seconds after the last drink was dispensed before removing the drip tray.
Brewing unit cannot be removed.	<p>Locking device cannot be released, brewing unit is jammed.</p> <ul style="list-style-type: none"> ▶ Switch the appliance off and back on after 3 minutes.
Grinder won't start.	<p>Appliance is too hot.</p> <ol style="list-style-type: none"> 1. Disconnect the appliance from the mains. 2. Wait 1 hour so the appliance can cool down.

Fault	Cause and troubleshooting
Display shows "Fill water tank" despite the water tank being full.	<p>Water tank is wrongly inserted.</p> <ul style="list-style-type: none"> ▶ Insert the water tank correctly. <hr/> <p>Carbonated water is in the water tank.</p> <ul style="list-style-type: none"> ▶ Fill the water tank with fresh drinking water. <hr/> <p>Float is stuck in the water tank.</p> <ol style="list-style-type: none"> 1. Remove the water tank. 2. Clean the water tank thoroughly. <hr/> <p>New water filter was not rinsed as per instructions.</p> <ol style="list-style-type: none"> 1. Rinse the water filter according to the instructions. 2. Place the water filter into operation.
	<p>Air is in the water filter.</p> <ol style="list-style-type: none"> 1. Immerse the water filter in water with the opening facing upwards until no more air bubbles escape. 2. Reinsert the filter.
	<p>Water filter is old.</p> <ul style="list-style-type: none"> ▶ Insert a new water filter.
	<p>Limescale deposits in the water tank are blocking the system.</p> <ol style="list-style-type: none"> 1. Clean the water tank thoroughly. 2. Start the Calc'nClean service programme.
Display shows "Clean brewing unit".	<p>Brewing unit is soiled.</p> <ul style="list-style-type: none"> ▶ Clean the brewing unit. <hr/> <p>Mechanism of brewing unit is stiff.</p> <ul style="list-style-type: none"> ▶ Clean the brewing unit.
Display shows "Incorrect voltage".	<p>There are problems with the power supply.</p> <ul style="list-style-type: none"> ▶ Only operate the appliance at 220 - 240 V.
Display shows "Calc'nClean required!" very frequently.	<p>Decalcified water still contains small amounts of lime.</p> <ol style="list-style-type: none"> 1. Insert a new water filter. 2. Set the corresponding water hardness. <hr/> <p>Incorrect or too little descaling agent used.</p> <ul style="list-style-type: none"> ▶ When descaling, only use suitable tablets.
Appliance cannot be operated. Change displays.	<p>Appliance is in demo mode.</p> <ol style="list-style-type: none"> 1. To deactivate demo mode, press and hold the  button for at least 5 seconds. 2. Remove the water tank. 3. Fill the water tank with fresh water. 4. Re-insert the water tank.

Fault	Cause and troubleshooting
Display shows "Close door" despite the fact that the door is closed.	<p>Door is not properly closed.</p> <ul style="list-style-type: none"> ▶ Press the door firmly shut. <hr/> <p>Appliance is too hot.</p> <ol style="list-style-type: none"> 1. Disconnect the appliance from the mains. 2. Wait 1 hour so the appliance can cool down.
Display shows "Empty trays" despite the fact that the drip tray is empty.	<p>Appliance is switched off and does not detect emptying.</p> <ol style="list-style-type: none"> 1. Switch the appliance on, and remove the drip tray. 2. Re-insert the drip tray.
Display shows "Fill water tank" and LEDs flashing.	<p>Water tank is missing or wrongly inserted.</p> <ul style="list-style-type: none"> ▶ Insert the water tank correctly. <hr/> <p>Pipe system in the appliance is dry.</p> <ul style="list-style-type: none"> ▶ Fill the water tank with fresh, cold, non-carbonated drinking water. <hr/> <p>Air is in the water filter.</p> <ol style="list-style-type: none"> 1. Immerse the water filter in water with the opening facing upwards until no more air bubbles escape. 2. Reinsert the filter.
Display shows "Device too cold".	<p>Ambient temperature is too cold.</p> <ul style="list-style-type: none"> ▶ Operate the appliance at temperatures over 5 °C.
Display shows "Re-start appliance". LEDs flashing.	<p>Brewing unit is heavily soiled or cannot be removed.</p> <ul style="list-style-type: none"> ▶ Restart the appliance. ▶ Clean the brewing unit.
Display shows "Re-start appliance". No LED is lit.	<p>Appliance has a fault.</p> <ul style="list-style-type: none"> ▶ Restart the appliance.
Display shows "Clean/ fill water tank"; calc'n Clean and  light up.	<p>Descaling process has been interrupted.</p> <ul style="list-style-type: none"> ▶ Proceed as described in section → <i>"Resetting a service programme"</i>, Page 54.

13 Transportation, storage and disposal

13.1 Activating frost protection



Protect your appliance from frost during transport and storage.

ATTENTION!

Residues of liquid in the appliance may damage it during transport or storage.

- ▶ Empty the pipe system before transport or storage.

Requirements

- The appliance is ready to use.
 - The water tank has been filled.
1. Place a large container under the outlet system and push the milk frother down.
 2. Press and hold the Milk button for at least 5 seconds.
 - ✓ The LED in the button flashes, and the appliance heats up.
 3. When steam escapes from the milk frother, remove the water tank.
 4. Allow the appliance to cool down and wait until the display shows  "Water tank empty".
 5. Use  to switch the appliance off.
 6. Empty the water tank and the drip tray and thoroughly clean the appliance.
 7. Disconnect the appliance from the mains power supply.

You can now transport or store the appliance.

Note: The brewing unit is now secured and you cannot remove it.

13.2 Disposing of old appliance

Valuable raw materials can be re-used by recycling.

1. Unplug the appliance from the mains.
2. Cut through the power cord.
3. Dispose of the appliance in an environmentally friendly manner.

Information about current disposal methods are available from your specialist dealer or local authority.



This appliance is labelled in accordance with European Directive 2012/19/EU concerning used electrical and electronic appliances (waste electrical and electronic equipment - WEEE). The guideline determines the framework for the return and recycling of used appliances as applicable throughout the EU.

14 Customer Service

Function-relevant genuine spare parts according to the corresponding Eco-design Order can be obtained from Customer Service for a period of at least 7 years from the date on which your appliance was placed on the market within the European Economic Area.

Note: Under the terms of the manufacturer's warranty the use of Customer Service is free of charge.

Detailed information on the warranty period and terms of warranty in your country is available from our after-sales service, your retailer or on our website.

If you contact Customer Service, you will require the product number (E-Nr.) and the production number (FD) of your appliance.

The contact details for Customer Service can be found in the enclosed Customer Service directory or on our website.

14.1 Product number (E-Nr.) and production number (FD)

You can find the product number (E-Nr.) and the production number (FD) on the appliance's rating plate.

Make a note of your appliance's details and the Customer Service telephone number to find them again quickly.

15 Technical specifications

Voltage	220– 240 V ~
Frequency	50 / 60 Hz
Connection rating	1300 W
Maximum static pump pressure	15 bar
Maximum capacity of water tank (without filter)	1,3 l
Maximum capacity of bean container	≈250 g
Length of the power cable	100 cm
Appliance height	38,3 cm

Appliance width	25,1 cm
Appliance depth	43,3 cm
Weight, empty	≈8-9 kg
Type of grinder	Ceramic/ steel

Pour plus d'informations, veuillez vous reporter au Guide de l'utilisateur numérique.



Table des matières

1 Sécurité.....	64		
1.1 Indications générales	64	7.4 Préparation de boisson avec du lait.....	74
1.2 Conformité d'utilisation.....	64	7.5 Préparer une boisson à base de café avec du lait.....	74
1.3 Restrictions du périmètre uti- lisateur	64	7.6 Faire mousser du lait	75
1.4 Consignes de sécurité	65	7.7 Réglages des boissons.....	75
2 Protection de l'environne- ment et économies d'énergie ...	68	8 Moulin	76
2.1 Élimination de l'emballage	68	8.1 Régler le degré de mouture....	76
2.2 Économies d'énergie	68	9 Chauffage pour tasses¹	77
3 Installation et branchement.....	68	9.1 Activer ou désactiver le chauffage pour tasses ¹	77
3.1 Contenu de la livraison	68	10 Réglages de base.....	77
3.2 Installer et raccorder l'appa- reil.....	68	10.1 Modifier les réglages de base.....	77
4 Description de l'appareil.....	69	10.2 Aperçu des réglages de base.....	78
4.1 Appareil	69	11 Nettoyage et entretien	78
4.2 Bandeau de commande	69	11.1 Nettoyage au lave-vaisselle... 79	
4.3 Écran	70	11.2 Produits de nettoyage	79
5 Accessoires.....	70	11.3 Nettoyer l'appareil	80
6 Avant la première utilisation	71	11.4 Nettoyer la cuvette d'égout- tage et le bac à marc de café.....	80
6.1 Préparer et nettoyer l'appa- reil.....	71	11.5 Nettoyer le mousseur de lait.....	80
6.2 Première mise en service.....	71	11.6 Nettoyer l'unité de percola- tion.....	81
6.3 Indications générales	72	11.7 Programmes d'entretien.....	81
6.4 Filtre à eau ¹	72		
7 Utilisation	73		
7.1 Allumer ou éteindre l'appa- reil.....	73		
7.2 Préparation de boisson.....	74		
7.3 Préparer une boisson à base de café en grains frais ...	74		

¹ Selon l'équipement de l'appareil

12 Dépannage	83
13 Transport, stockage et élimination.....	89
13.1 Activer la protection contre le gel.....	89
13.2 Mettre au rebut un appareil usagé.....	89
14 Service après-vente	89
14.1 Numéro de produit (E-Nr) et numéro de fabrication (FD).....	90
15 Données techniques	90



1 Sécurité

Respectez les consignes de sécurité suivantes.

1.1 Indications générales

- Lisez attentivement cette notice.
- Conservez la notice ainsi que les informations produites en vue d'une réutilisation ultérieure ou pour un futur nouveau propriétaire.
- Ne branchez pas l'appareil si ce dernier a été endommagé durant le transport.

1.2 Conformité d'utilisation

Utilisez l'appareil uniquement :

- pour préparer des boissons chaudes.
- pour un usage privé et dans les pièces fermées d'un domicile.
- jusqu'à une altitude maximale de 2000 m au-dessus du niveau de la mer.

1.3 Restrictions du périmètre utilisateurs

Les enfants de 8 ans et plus, les personnes souffrant d'un handicap physique, sensoriel ou mental ou ne détenant pas l'expérience et/ou les connaissances nécessaires pourront utiliser cet appareil à condition de le faire sous surveillance, ou que son utilisation sûre leur ait été enseignée et qu'ils aient compris les dangers qui en émanent.

Les enfants ne sont pas autorisés à jouer avec l'appareil.

Les enfants ne doivent en aucun cas s'occuper du nettoyage et de la maintenance utilisateur, sauf s'ils sont âgés de 8 ans et plus et agissent sous surveillance.

Les enfants de moins de 8 ans doivent être tenus à distance de l'appareil et du cordon d'alimentation secteur.

1.4 Consignes de sécurité

⚠ AVERTISSEMENT – Risque d'asphyxie !

Les enfants risquent de s'envelopper dans les matériaux d'emballage ou de les mettre sur la tête et de s'étouffer.

- ▶ Conserver les matériaux d'emballage hors de portée des enfants.
 - ▶ Ne jamais laisser les enfants jouer avec les emballages.
- Les enfants risquent d'inhaler ou d'avalier des petits morceaux et s'étouffer.

- ▶ Conserver les petites pièces hors de portée des enfants.
- ▶ Ne pas laisser les enfants jouer avec les petites pièces.

⚠ AVERTISSEMENT – Risque d'électrocution !

Les installations non conformes sont dangereuses.

- ▶ Pour le raccordement et l'utilisation de l'appareil, respectez impérativement les indications figurant sur la plaque signalétique.
- ▶ L'appareil doit être branché uniquement à une source d'alimentation avec courant alternatif à l'aide d'une prise murale correctement installée et reliée à la terre.
- ▶ Le système à conducteur de protection de l'installation électrique de la maison doit être conforme.

Un appareil endommagé ou un cordon d'alimentation secteur endommagé est dangereux.

- ▶ N'utilisez jamais un appareil endommagé.
- ▶ Ne jamais faire fonctionner l'appareil avec une surface fissurée ou cassée.
- ▶ Ne tirez jamais sur le cordon d'alimentation secteur pour débrancher l'appareil du secteur. Débranchez toujours la fiche du cordon d'alimentation secteur.
- ▶ Si l'appareil ou le cordon d'alimentation secteur est endommagé, débranchez immédiatement le cordon d'alimentation secteur ou coupez le fusible dans le boîtier à fusibles.
- ▶ Appelez le service après-vente. → *Page 89*

Les réparations non conformes sont dangereuses.

- ▶ Seul un personnel dûment qualifié peut entreprendre des réparations sur l'appareil.

- ▶ Seules des pièces de rechange d'origine peuvent être utilisées pour réparer l'appareil.
- ▶ Afin d'écartier tout danger quand le cordon d'alimentation secteur de cet appareil est endommagé, seul le fabricant ou son service après-vente ou toute autre personne de qualification équivalente est habilité à le remplacer.

L'infiltration d'humidité peut occasionner un choc électrique.

- ▶ Ne jamais plonger l'appareil ou le cordon d'alimentation secteur dans l'eau.
- ▶ Veiller à ce qu'aucun liquide ne coule sur le raccordement de l'appareil.
- ▶ Utiliser l'appareil uniquement dans des pièces fermées.
- ▶ Ne jamais exposer l'appareil à une forte chaleur ou humidité.
- ▶ Ne pas utiliser de nettoyeur vapeur ou haute pression pour nettoyer l'appareil.

⚠ AVERTISSEMENT – Risque d'incendie !

L'appareil devient chaud.

- ▶ Aérer suffisamment l'appareil.
- ▶ Ne jamais utiliser l'appareil dans une armoire.

Il est dangereux d'utiliser un cordon d'alimentation secteur avec une rallonge ou un adaptateur non autorisé.

- ▶ Ne pas utiliser de rallonge ni de bloc multiprise.
- ▶ Utiliser uniquement des adaptateurs et cordons d'alimentation secteur agréés par le fabricant.
- ▶ Si le cordon d'alimentation secteur est trop court et qu'aucun cordon d'alimentation plus long n'est disponible, contacter un électricien spécialisé pour adapter l'installation domestique.

⚠ AVERTISSEMENT – Risque de brûlures !

Certaines pièces de l'appareil deviennent très chaudes.

- ▶ Ne touchez jamais les pièces chaudes de l'appareil.
- ▶ Laisser refroidir les pièces chaudes de l'appareil après utilisation et avant de les toucher.

⚠ AVERTISSEMENT – Risque de brûlure !

Les boissons fraîchement préparées sont très chaudes.

- ▶ Si nécessaire, laisser refroidir les boissons.

- ▶ Éviter tout contact entre la peau et les liquides et vapeurs qui s'échappent.

⚠ AVERTISSEMENT – Risque de blessure !

Une utilisation inappropriée de l'appareil peut être dangereuse pour l'utilisateur.

- ▶ Pour éviter des blessures, utiliser l'appareil uniquement conformément à son emploi prévu.

Pincement des doigts lors de la fermeture de la porte de l'appareil.

- ▶ Attention à ne pas se coincer les doigts à la fermeture de la porte.

Le moulin tourne.

- ▶ Ne jamais mettre les mains dans le moulin.

⚠ AVERTISSEMENT – Danger : magnétisme !

L'appareil contient des aimants permanents. Ceux-ci peuvent influencer sur des implants électroniques, p. ex. les stimulateurs cardiaques ou les pompes à insuline.

- ▶ Les personnes portant un implant électronique doivent donc respecter une distance minimum de 10 cm par rapport à l'appareil.
- ▶ Une distance minimale de 10 cm doit également être respectée par rapport au réservoir d'eau retiré.

⚠ AVERTISSEMENT – Risque de préjudice pour la santé !

Pendant la filtration, il peut y avoir une légère augmentation de la teneur en potassium, ce qui peut affecter les patients dialysés et les personnes souffrant d'une maladie rénale.

- ▶ Consulter un médecin avant l'utilisation en cas de maladie rénale ou de régime spécial à base de potassium.

Les salissures sur l'appareil peuvent nuire à la santé.

- ▶ Respecter les consignes de nettoyage relatives à l'hygiène.

L'eau du circuit d'eau chaude peut être dangereuse pour la santé.

- ▶ Utiliser l'appareil uniquement avec de l'eau potable fraîche et froide, non gazeuse.

2 Protection de l'environnement et économies d'énergie

2.1 Élimination de l'emballage

Les emballages sont écologiques et recyclables.

- ▶ Veuillez éliminer les pièces détachées après les avoir triées par matière.



Éliminez l'emballage en respectant l'environnement.

2.2 Économies d'énergie

Si vous respectez ces consignes, votre appareil consommera encore moins d'énergie.

Régler l'intervalle d'arrêt automatique sur la plus petite valeur.

- ✓ Si l'appareil n'est pas utilisé, il s'éteint plus tôt.
→ "Réglages de base", Page 77

Ne pas interrompre prématurément la préparation de boisson.

- ✓ La quantité d'eau ou de lait chauffée est utilisée de façon optimale.

Détartrer régulièrement l'appareil.

- ✓ Les dépôts de tartre augmentent la consommation d'énergie.

3 Installation et branchement

3.1 Contenu de la livraison

Après avoir déballé le produit, inspectez toutes les pièces pour détecter d'éventuels dégâts dus au transport et pour vous assurer de l'intégralité de la livraison.

Remarque : Selon le modèle, différents accessoires sont fournis. Cet accessoire est marqué par un cadre en pointillés.

→ Fig. 1

A	Machine à café automatique
B	Mousseur de lait
C	Notice d'utilisation
D	Pastille de nettoyage ¹
E	Pastille de détartrage ¹
F	Filtre à eau ¹

¹ Selon l'équipement de l'appareil

3.2 Installer et raccorder l'appareil

ATTENTION !

Risque d'endommagement de l'appareil. L'appareil peut être endommagé en cas de mise en service non conforme.

- ▶ Utiliser l'appareil uniquement dans des locaux hors gel.
- ▶ Si l'appareil a été transporté ou entreposé à moins de 0 °C, attendre 3 heures à température ambiante avant de le mettre en service.
- ▶ Après chaque branchement, attendre env. 5 secondes.

1. Poser l'appareil sur une surface plane, solide et résistante à l'eau.
2. Brancher la fiche secteur de l'appareil sur une prise de courant à contact de protection installée dans les règles.

4 Description de l'appareil

4.1 Appareil

Cette section contient une vue d'ensemble des composants de votre appareil.

Remarque : Des variations de détails et de couleurs sont possibles selon le type d'appareil.

→ Fig. **2**

1	Réservoir d'eau
2	Couvercle du réservoir d'eau
3	Chauffage pour tasses ¹
4	Écran

¹ Selon l'équipement de l'appareil

4.2 Bandeau de commande

Le champ de commande vous permet de configurer toutes les fonctions de votre appareil et vous donne des informations sur l'état de fonctionnement.

	Allumer ou éteindre l'appareil.
Espresso	Préparer un Espresso.



¹ Selon l'équipement de l'appareil

5	Sélecteur du réglage de finesse de la mouture
6	Touche Marche/Arrêt
7	Couvercle préservateur d'arôme
8	Réservoir pour café en grains
9	Bandeau de commande
10	Support pour mousser de lait
11	Unité de percolation
12	Plaque signalétique
13	Mousseur de lait
14	Système verseur
15	Porte du compartiment de percolation
16	Cuvette d'égouttage
17	Égouttoir
18	Indicateur de niveau de remplissage, mécanique
19	Grille de l'égouttoir
20	Réservoir pour marc de café



¹ Selon l'équipement de l'appareil

Caffe Crema	<ul style="list-style-type: none"> ■ Préparer un Café Crème ■ Retour à la navigation à l'écran "<" sans enregistrement
Cappuccino	<ul style="list-style-type: none"> ■ Préparer un Cappuccino ■ Navigation à l'écran ▼ vers le bas

¹ Selon l'équipement de l'appareil

Latte Macchiato	<ul style="list-style-type: none"> ■ Préparer un Latte Macchiato ■ Confirmer la navigation à l'écran "ok" et enregistrer 	calc'n Clean	Démarrer le programme d'entretien. → Page 81
Milk	Faire mousser du lait.		Préparer simultanément 2 tasses d'expresso ou de café crème. → Page 76
	Intensité → "Adapter l'intensité du café", Page 75		Activer ou désactiver le chauffe-tasses ¹ .
¹ Selon l'équipement de l'appareil			

Affichage

	s'allume et un message s'affiche	<ul style="list-style-type: none"> ■ Remplir le réservoir d'eau ■ Réservoir d'eau manquant ■ Remplacer le filtre à eau
	<ul style="list-style-type: none"> ■ allumé ■ clignote 	<ul style="list-style-type: none"> ■ Vider les bacs ■ Fermer la porte du compartiment de percolation
LED	<ul style="list-style-type: none"> ■ allumées ■ pulsent ■ clignent ■ désactivées 	<ul style="list-style-type: none"> ■ opérationnel ■ préparation en cours ■ attend une commande, p. ex. Calc'nClean ■ non disponible

4.3 Écran

L'écran affiche les boissons sélectionnées, les réglages effectués et les paramètres possibles, de même que des messages concernant l'état de fonctionnement.

L'écran affiche des informations supplémentaires et des étapes de manipulation. Les informations sont mas-

quées au bout d'une courte durée ou par pression sur une touche. Les étapes de manipulation sont masquées lorsqu'elles ont été effectuées.

Remarque : Si votre langue n'est pas disponible à l'écran, choisissez une autre langue, par exemple, l'anglais.

5 Accessoires

Utilisez uniquement des accessoires d'origine. Ils ont été spécialement conçus pour votre appareil.

Accessoires	Commerce	Service après-vente
Pastilles de nettoyage	TZ80001A TZ80001B	00312097 00312098
Pastilles de détartrage	TZ80002A TZ80002B	00312094 00312095
Filtre à eau	TZ70003	00575491
Pack de 3 filtres à eau	TZ70033A	-
Chiffon microfibrés	-	00460770
Kit d'entretien	TZ80004A TZ80004B	00312105 00312106

6 Avant la première utilisation

Préparez l'appareil pour l'utilisation.

6.1 Préparer et nettoyer l'appareil

Retirez les films protecteurs et nettoyez l'appareil et ses différents composants. Suivez les instructions de la figure au début de la présente notice.

ATTENTION !

Les grains inadaptes peuvent boucher le moulin.

- ▶ Utiliser exclusivement un mélange de café en grains torréfiés pour expresso ou percolateur.
- ▶ Ne pas utiliser de grains de café enrobés d'un glaçage.
- ▶ Ne pas utiliser de grains de café caramélisés.
- ▶ Ne pas utiliser de grains de café traités avec un additif contenant du sucre.
- ▶ Ne pas utiliser de café en poudre.

→ Fig. **3** - **10**

Remarque : Remplissez le réservoir d'eau potable fraîche non gazeuse tous les jours.

Conseil : Stockez le café en grains dans un endroit frais, à l'abri de l'air, pour conserver toute sa qualité. Vous pouvez laisser le café en grains dans le réservoir pour café en grains plusieurs jours sans que le café ne perde son arôme.

6.2 Première mise en service

Après le raccordement électrique, effectuez les réglages pour la sélection de la langue. La sélection de la langue apparaît uniquement lors de la première mise en marche.

1. Allumer l'appareil avec .
- ✓ La langue pré-réglée s'affiche à l'écran.
2. ▼ Appuyer sur la touche Cappuccino à plusieurs reprises jusqu'à ce que l'écran indique la langue souhaitée.
3. Appuyer sur la touche "ok" Latte Macchiato pour confirmer les réglages.
- ✓ La machine effectue un rinçage. Dès que "Choisir boisson" apparaît à l'écran, l'appareil est prêt à fonctionner.

Conseil : Vous pouvez modifier la langue à tout moment.

→ "Réglages de base", Page 77

6.3 Indications générales

Respectez les indications pour utiliser votre appareil de manière optimale.

Remarques

- À la fabrication, l'appareil a été programmé sur des réglages standard lui permettant de fonctionner de façon optimale.
- Le moulin est réglé en usine en vue d'un fonctionnement optimal. Si le café est distribué uniquement goutte par goutte, s'il n'est pas assez corsé et s'il a trop peu de « crème », vous pouvez adapter le degré de mouture pendant que le moulin tourne.
→ "Régler le degré de mouture", Page 76
- Pendant le fonctionnement, des gouttes d'eau peuvent se former au niveau des fentes d'aération.
- Si vous n'utilisez pas l'appareil pendant un certain temps, l'appareil s'éteint automatiquement. Vous pouvez modifier la durée dans les réglages de base. → Page 77
- Pour des raisons techniques, de la vapeur peut s'échapper de l'appareil.

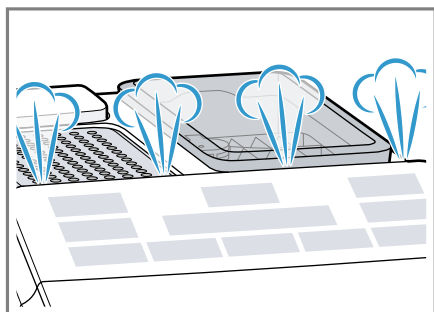

- Lorsque vous appuyez sur une touche, un signal sonore retentit. Vous pouvez désactiver le signal sonore dans les réglages de base.

Conseil : Avant d'utiliser votre appareil, vérifiez et réglez la dureté de l'eau.

Remarque

La première boisson servie n'a pas encore développé son plein arôme lorsque :

- Vous utilisez l'appareil pour la première fois.
- Vous avez effectué un programme d'entretien.
- Vous n'avez pas utilisé l'appareil pendant une période prolongée.

Ne pas boire la boisson.

Conseil : Une « crème » fine et consistante sera obtenue lorsque vous aurez préparé quelques tasses après la mise en service de votre appareil.

6.4 Filtre à eau¹

Avec un filtre à eau, vous réduisez les dépôts de tartre et les salissures dans l'eau.

La teneur en calcaire de l'eau influence l'arôme et la crème du café. Sur la partie inférieure du filtre à eau BRITA INTENZA se trouve un anneau aromatique. Pour régler le niveau d'arôme optimal pour votre eau du robinet, tournez l'anneau aromatique.

Insérer ou renouveler un filtre à eau

Si vous devez remplacer le filtre à eau utilisé,  s'allume à l'écran.

¹ Selon l'équipement de l'appareil

ATTENTION !

Endommagement possible de l'appareil par l'entartrage.

- ▶ Changer le filtre à eau à temps.
- ▶ Remplacer le filtre à eau au plus tard après 2 mois.
- ▶ Tenir compte des messages apparaissant à l'écran.

Condition : L'appareil est allumé.

1. Appuyer simultanément sur les touches \emptyset et calc'n Clean pendant au moins 3 secondes.
 2. ▼ Appuyer sur la touche Cappuccino jusqu'à ce que l'écran indique "Dureté eau".
 3. Confirmer avec la touche "ok" Latte Macchiato.
 4. ▼ Appuyer sur la touche Cappuccino jusqu'à ce que l'écran indique "Filtre à eau".
 5. Confirmer avec la touche "ok" Latte Macchiato.
- ✓ L'affichage indique "Filtre act.".
6. Plonger le filtre à eau, ouverture orientée ver le haut, dans un verre d'eau, puis le presser légèrement sur les côtés jusqu'à ce que des bulles cessent d'en sortir.
→ "Filtre à eau", Page 72
→ Fig. **7**
 7. Régler la dureté de l'eau sur l'anneau arôme du filtre à eau.
 - Bien enfoncer le filtre à eau dans le réservoir à eau vide.
 → Fig. **8**
 Vous pouvez demander la dureté de l'eau à la compagnie locale de distribution d'eau.
 8. Remplir le réservoir d'eau jusqu'au repère « max ».
 9. Insérer le réservoir d'eau dans l'appareil.
 10. Placer un récipient d'au moins 1 l sous la buse d'écoulement.

11. Pour enregistrer le réglage et démarrer la procédure de rinçage, appuyer sur la touche "ok" Latte Macchiato.

✓ L'eau coule à travers le filtre.

12. Appuyer sur la touche "<" Caffè Crema pour quitter le menu.

13. Vider le récipient.

✓ L'appareil est prêt à fonctionner.

Retirer le filtre à eau

Vous pouvez également utiliser votre appareil sans filtre à eau.

1. Retirer le filtre à eau.
2. Régler la dureté de l'eau.
→ "Réglages de base", Page 77

Conseils

- Changez le filtre à eau également pour des raisons d'hygiène.
- Avec un filtre à eau, le détartrage de l'appareil est moins souvent nécessaire.
- Si vous utilisez un filtre à eau, vous obtiendrez des boissons à base de café plus goûteuses.
- Le filtre à eau est disponible dans le commerce ou auprès du Service après-vente.
→ "Accessoires", Page 70

7 Utilisation**7.1 Allumer ou éteindre l'appareil**

- ▶ Appuyer sur \odot .

Lors de la mise en marche et de l'arrêt, l'appareil effectue un rinçage automatique. Lors de l'arrêt, l'appareil éjecte de la vapeur dans la cuvette d'égouttage pour se nettoyer. Si l'appareil est encore chaud au moment de l'arrêt ou si

aucune boisson n'a été préparée avant l'arrêt, l'appareil n'effectue pas de rinçage.

7.2 Préparation de boisson

Apprenez comment préparer la boisson de votre choix.

AVERTISSEMENT **Risque de brûlure !**

Les boissons fraîchement préparées sont très chaudes.

- ▶ Si nécessaire, laisser refroidir les boissons.
- ▶ Éviter tout contact entre la peau et les liquides et vapeurs qui s'échappent.

7.3 Préparer une boisson à base de café en grains frais

1. Placer une tasse sous le système verseur.
 2. Pour régler l'intensité du café, appuyer à plusieurs reprises sur la touche \emptyset .
 3. Appuyer sur la touche Espresso ou Caffè Crema.
- ✓ La machine effectue la percolation et le café s'écoule ensuite dans la tasse.

Conseil : Pour arrêter prématurément l'étape de préparation actuelle, appuyer sur la touche Espresso ou Caffè Crema.

7.4 Préparation de boisson avec du lait

Vous pouvez préparer des cafés avec du lait ou faire mousser du lait.

AVERTISSEMENT **Risque de brûlures !**

Le mousser de lait est très chaud.

- ▶ Laisser le mousser de lait refroidir avant de le toucher.

ATTENTION !

Les résidus de lait peuvent sécher et sont difficiles à enlever.

- ▶ Nettoyer le mousser de lait après chaque utilisation.

Conseils

- Vous pouvez aussi utiliser des boissons végétales au lieu de lait, p. ex. du lait de soja.
- La qualité de la mousse de lait dépend du type de lait ou de boisson végétale.

7.5 Préparer une boisson à base de café avec du lait

Vous avez le choix entre Cappuccino et Latte Macchiato.

1. Remplir une grande tasse ou un grand verre d'env. 100 ml de lait pour un cappuccino et d'env. 150 ml de lait pour un latte macchiato.
 2. Placer la tasse ou le verre sous le système verseur.
 3. Tirer le système verseur et le mousser de lait complètement vers le bas.
 4. Pour régler l'intensité du café, appuyer à plusieurs reprises sur la touche \emptyset .
 5. Appuyer sur la touche Cappuccino ou Latte Macchiato.
- ✓ L'appareil fait d'abord mousser le lait dans la tasse ou le verre. Puis, l'appareil effectue la percolation et le café s'écoule dans la tasse ou le verre.

Conseil : Pour arrêter prématurément l'étape de préparation actuelle, appuyer sur la touche Cappuccino ou Latte Macchiato.

7.6 Faire mousser du lait

1. Remplir une grande tasse ou un grand verre d'env. 100 ml de lait.
2. Placer la tasse ou le verre sous le système verseur.
3. Tirer le système verseur et le mousser de lait complètement vers le bas.
4. Appuyez sur la touche Milk.
 - ✓ Le moussage du lait a lieu.

Remarque : Pour arrêter la préparation prématurément, appuyer sur la touche Milk.

7.7 Réglages des boissons

Vous pouvez préparer une boisson selon votre goût.

Adapter l'intensité du café

Avant de préparer une boisson, ajustez l'intensité du café qu'elle contient.

- ▶ Pour adapter l'intensité du café, appuyer à plusieurs reprises sur la touche \emptyset .

☺	très doux
☺☺	doux
☺☺☺	normal
☺☺☺☺	fort
☺☺☺☺☺	très fort
☺☺☺☺☺☺	aromaIntense ¹
¹ Selon le modèle	

Remarque : L'intensité choisie est activée pour toutes les boissons à base de café.

Adapter la quantité

Vous pouvez modifier le volume de vos boissons.

1. Placez une tasse sous le système verseur.
2. Maintenez la touche Espresso ou Caffè Crema enfoncée pendant 3 secondes.
 - ✓ La préparation est en cours, la touche sélectionnée clignote.
 - ✓ L'écran affiche le déroulement de la préparation.
→ Fig. **11**
3. Une fois le volume souhaité atteint, appuyez sur la touche sélectionnée pour arrêter la préparation.

Remarques

- Le volume nouvellement réglé n'est effectif qu'à partir de la boisson suivante.
- Vous pouvez régler le volume pour l'expresso 25-60 ml ou le café crème 80-200 ml.
- L'appareil prépare toujours un volume minimum d'expresso 25 ml et de café crème 80 ml.

Conseil : Vous pouvez modifier les réglages à tout moment.

→ "Réglages de base", Page 77

Adapter la durée de préparation de la mousse

Vous pouvez modifier la durée de préparation de la mousse pour vos boissons.

1. Remplir une grande tasse ou un grand verre d'env. 100 ml de lait pour un cappuccino et d'env. 150 ml de lait pour un latte macchiato.
2. Placer la tasse ou le verre sous le système verseur.
3. Tirer le système verseur et le mousser de lait complètement vers le bas.

- Appuyer sur la touche Cappuccino, Latte Macchiato ou Milk pendant 3 secondes.
- La mousse de lait est en cours de préparation, la touche sélectionnée clignote.
- L'écran affiche le déroulement de la préparation.
→ Fig. **11**
- Une fois la durée de préparation de la mousse atteinte, appuyer sur la touche sélectionnée pour arrêter l'opération.

Remarques



- Vous pouvez régler une durée limitée en fonction de la boisson choisie.
- Le réglage de la durée de préparation de la mousse n'a aucun effet sur la quantité.

Conseil : Vous pouvez modifier les réglages à tout moment.

→ "Réglages de base", Page 77

Préparer deux tasses à la fois

Selon le type de boisson, vous pouvez préparer simultanément 2 tasses.

- Appuyer sur la touche .
- L'écran indique "Tasse double marche" pendant 5 secondes.
- Placer deux tasses, à gauche et à droite, sous le système verseur.
- Appuyer sur la touche Espresso ou Caffè Crema.
- La LED de la touche pulse.
- La boisson est préparée en 2 étapes. Les grains de café sont moulus en 2 étapes.
- L'appareil effectue la percolation et les boissons s'écoulent dans les tasses.
- Attendre la fin de l'opération.
- Pour désactiver la fonction Tasse double, appuyer sur la touche .

Remarques

- Vous pouvez régler la fonction Tasse double uniquement pour Espresso ou Caffè Crema.
- Si vous avez réglé la fonction Tasse double, vous ne pouvez pas préparer d'autre boisson.
- Si vous n'appuyez sur aucune autre touche dans les 90 secondes qui suivent, l'appareil passe automatiquement au réglage "Tasse double arrêt".

8 Moulin

Votre appareil possède un moulin réglable avec lequel vous pouvez adapter individuellement le degré de mouture des grains de café.

8.1 Régler le degré de mouture

Pendant la mouture des grains de café, réglez le degré de mouture souhaité.

AVERTISSEMENT **Risque de blessure !**

Le moulin tourne.

- Ne jamais mettre les mains dans le moulin.

ATTENTION !

Risque d'endommagement du moulin. Un mauvais réglage du degré de mouture peut endommager le moulin.

- Ne régler le degré de mouture que lorsque le moulin tourne.
- Régler le degré de mouture graduellement à l'aide du sélecteur rotatif.

Degré de mouture	Réglage
Degré de mouture fin pour du café en grains torréfié clair	Tourner le sélecteur dans le sens inverse des aiguilles d'une montre.



Degré de mouture grossier pour du café en grains torréfié foncé	Tourner le sélecteur dans le sens des aiguilles d'une montre.
---	---



Le réglage du degré de mouture est perceptible seulement après la deuxième tasse de café.

Conseil : Si le café est distribué uniquement goutte par goutte, réglez un degré de mouture plus grossier. Si le café est versé trop rapidement et n'a pas assez de créma, optez pour une mouture plus fine.

9 Chauffage pour tasses¹

Vous pouvez chauffer vos tasses avec le chauffe-tasses.

9.1 Activer ou désactiver le chauffage pour tasses¹

AVERTISSEMENT **Risque de brûlures !**

Le chauffe-tasses¹ devient très chaud.

- ▶ Ne jamais toucher le chauffe-tasses¹ très chaud.

- ▶ Laisser le chauffe-tasses¹ refroidir avant de le toucher.





Conseil : Pour bien chauffer les tasses, placez-les avec le fond sur le chauffe-tasses¹.

- ▶ Pour activer ou désactiver le chauffage pour tasses¹, appuyer sur la touche .

10 Réglages de base

Vous pouvez modifier les réglages de base de votre appareil en fonction de vos besoins et appeler des fonctions supplémentaires.

10.1 Modifier les réglages de base

1. Appuyer simultanément sur les touches  et  pendant au moins 3 secondes.
2. Appuyer sur la touche  Cappuccino à plusieurs reprises jusqu'à ce que l'écran indique le réglage souhaité.
3. Confirmer avec la touche "ok" Latte Macchiato.
4. Appuyer sur la touche  ou Cappuccino pour modifier le réglage.
5. Confirmer avec la touche "ok" Latte Macchiato.
- ✓ L'écran affiche "Réglages enregistrés".
6. Appuyer sur la touche "<" Caffè Crema pour quitter le menu.

Remarque : Si vous n'appuyez sur aucune autre touche dans les 90 secondes qui suivent, l'appareil retourne sans enregistrement au réglage Sélectionner une boisson.

¹ Selon l'équipement de l'appareil

Conseil : Vous pouvez modifier les réglages à tout moment.

→ "Réglages de base", Page 77

10.2 Aperçu des réglages de base

Vous trouverez ici un aperçu des réglages de base de l'appareil.

Réglage	Sélection	Description
Langue	voir la sélection sur l'appareil	Sélectionner la langue du menu. Les modifications sont immédiatement visibles à l'écran.
Val. usine	Sélectionner la langue souhaitée.	Rétablir les réglages usine. Remarque : L'appareil effectue un rinçage et efface tous les réglages personnels.
Dureté eau	<ul style="list-style-type: none">■ "Dureté eau" 1, 2, 3, 4■ Filtre à eau■ Détartr. H2O	Régler l'appareil sur la dureté de l'eau locale. Conseil : Demandez la dureté de l'eau à la compagnie locale de distribution d'eau. Remarque : Si la maison est équipée d'un adoucisseur d'eau, sélectionner "Détartr. H2O".
Auto stand-by	voir la sélection sur l'appareil	Régler la durée au bout de laquelle l'appareil s'éteint automatiquement une fois la dernière préparation de boisson terminée.
Son	<ul style="list-style-type: none">■ Son marche■ Son arrêt	Allumer ou éteindre le signal sonore.

11 Nettoyage et entretien

Pour que votre appareil reste longtemps opérationnel, nettoyez-le et entretenez-le avec soin.

11.1 Nettoyage au lave-vaisselle

Vous trouverez ici un aperçu des composants qui peuvent être lavés au lave-vaisselle.

ATTENTION !

Certains composants ne sont pas résistants aux températures élevées et peuvent être endommagés lors du nettoyage en lave-vaisselle.

- ▶ Respecter la notice d'utilisation du lave-vaisselle.

- ▶ Nettoyer au lave-vaisselle uniquement les composants adaptés.
- ▶ Utiliser uniquement des programmes qui ne chauffent pas les composants à plus de 60 °C.

Adapté : 

- Égouttoir
- Grille de l'égouttoir
- Bac à marc de café
- Indicateur mécanique de niveau de remplissage
- Mousseur de lait

Non adapté : 

- Réservoir d'eau
- Couvercle du réservoir d'eau
- Couvercle préservateur d'arôme
- Unité de percolation
- Cuvette d'égouttage

11.2 Produits de nettoyage

Utilisez uniquement des produits de nettoyage appropriés.

ATTENTION !

Des produits nettoyants inappropriés peuvent endommager les surfaces de l'appareil.

- ▶ Ne pas utiliser de produits de nettoyage agressifs ou récurants.
- ▶ Ne pas utiliser de produit nettoyant contenant de l'alcool ou de l'alcool à brûler.
- ▶ Ne pas utiliser de tampon en paille métallique ni d'éponge à dos récurant.

Des produits nettoyants et détartrants inappropriés peuvent endommager l'appareil.

- ▶ Ne pas utiliser d'acide citrique pur, de vinaigre ou de produit à base de vinaigre pour le détartrage.
- ▶ Ne pas utiliser de détartrant contenant de l'acide phosphorique.

- ▶ Utiliser uniquement des pastilles de détartrage et de nettoyage développées spécialement pour l'appareil.

→ "Accessoires", Page 70

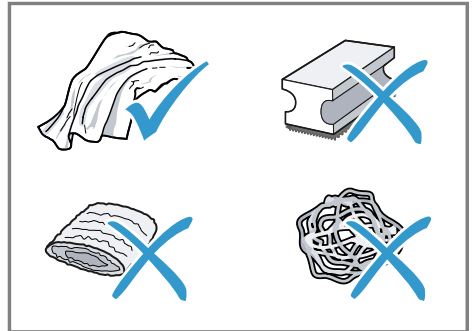

Conseils

- Lavez soigneusement les chiffons éponges neufs pour retirer les sels qui y adhèrent éventuellement. Les sels peuvent occasionner une rouille superficielle sur les surfaces en acier inox.

- Enlevez toujours immédiatement les résidus de tartre, de café, de lait, de produit de nettoyage et de produit de détartrage afin d'éviter la formation de corrosion.

11.3 Nettoyer l'appareil

AVERTISSEMENT **Risque d'électrocution !**

L'infiltration d'humidité peut occasionner un choc électrique.

- ▶ Ne jamais plonger l'appareil ou le cordon d'alimentation secteur dans l'eau.
- ▶ Veiller à ce qu'aucun liquide ne coule sur le raccordement de l'appareil.
- ▶ Ne pas utiliser de nettoyeur vapeur ou haute pression pour nettoyer l'appareil.

AVERTISSEMENT **Risque de brûlures !**

Certaines pièces de l'appareil deviennent très chaudes.

- ▶ Ne touchez jamais les pièces chaudes de l'appareil.
- ▶ Laisser refroidir les pièces chaudes de l'appareil après utilisation et avant de les toucher.

1. Débrancher l'appareil du réseau électrique.
2. Nettoyer le boîtier, les surfaces brillantes et le bandeau de commande avec un chiffon en micro-fibres.
3. Nettoyer le système verseur après la préparation de boisson avec un chiffon doux et humide.
4. Rincer le réservoir d'eau à l'eau claire, fraîche.
5. Si l'appareil n'a pas été utilisé pendant une période prolongée, p. ex. pendant les vacances, nettoyer tout l'appareil, y compris les

pièces amovibles comme l'unité de percolation ou le réservoir d'eau.

Remarque : L'appareil effectue un rinçage automatique lorsque vous l'allumez à froid ou lorsque vous l'éteignez après la préparation de café. L'appareil se nettoie ainsi de lui-même.

11.4 Nettoyer la cuvette d'égouttage et le bac à marc de café

Nettoyez et videz quotidiennement la cuvette d'égouttage et le bac à marc de café pour éviter les dépôts. Suivre les instructions de la figure située au début de la présente notice.

→ Fig. **12** - **16**

11.5 Nettoyer le mousser de lait

Pour éliminer les résidus et garantir le bon fonctionnement, nettoyez le mousser de lait après chaque utilisation.

AVERTISSEMENT **Risque de brûlures !**

Le mousser de lait est très chaud.

- ▶ Laisser le mousser de lait refroidir avant de le toucher.
1. Remplir à moitié un verre avec de l'eau et le placer sous le système verseur.
 2. Faire glisser le mousser de lait tout en bas.
 3. Appuyer sur la touche Milk.
✓ Le système de lait est nettoyé.
 4. Faire glisser le mousser de lait vers le haut et le laisser refroidir.
 5. Retirer le mousser de lait et le nettoyer minutieusement.

6. Remettre en place le mousseur de lait.

Remarque : Pour arrêter prématurément l'opération, appuyer sur la touche Milk.

Conseil : Vous pouvez nettoyer le mousseur de lait au lave-vaisselle. Après le lavage, retirez soigneusement les résidus de lessive sur le mousseur de lait.

11.6 Nettoyer l'unité de percolation

En plus du programme de rinçage automatique, retirer et nettoyer régulièrement l'unité de percolation. Suivre les instructions de la figure située au début de la présente notice.

AVERTISSEMENT **Risque de brûlures !**

Certaines pièces de l'appareil deviennent très chaudes.

- ▶ Ne touchez jamais les pièces chaudes de l'appareil.
- ▶ Laisser refroidir les pièces chaudes de l'appareil après utilisation et avant de les toucher.

ATTENTION !

L'unité de percolation peut être endommagée si le nettoyage n'est pas effectué correctement.

- ▶ Ne pas utiliser de produit à vaisselle.
- ▶ Ne pas utiliser de produits de nettoyage contenant du vinaigre ou de l'acide.
- ▶ Ne pas nettoyer au lave-vaisselle.

→ Fig. **17** - **26**

Remarque : La porte peut uniquement être fermée lorsque l'unité de percolation et la cuvette d'égouttage sont correctement en place.

11.7 Programmes d'entretien

La touche calc'n Clean est allumée et l'afficheur indique "Calc'nClean nécessaire!" en fonction de la dureté de l'eau et de l'utilisation de votre appareil. Détartrez et nettoyez votre appareil avec le programme.

ATTENTION !

Un nettoyage ou un détartrage effectué de manière incorrecte ou retardée peut endommager l'appareil.

- ▶ Effectuer le calc'nClean immédiatement après l'apparition de la consigne.
- ▶ Placer uniquement des pastilles de nettoyage dans le compartiment de l'unité de percolation.
- ▶ Ne jamais placer de pastilles de détartrage ni d'autres produits dans le compartiment de l'unité de percolation.

Remarques

- Si vous ne détartrez et ne nettoyez pas l'appareil à temps, l'appareil se verrouille et l'écran indique "Appareil verrouillé !".
- Pour déverrouiller l'appareil, exécutez le programme d'entretien.

Conseil : Avant de démarrer le programme d'entretien, retirez, nettoyez et remettez en place l'unité de percolation. Nettoyez le mousseur de lait.



Démarrer Calc'nClean

L'opération dure env. 40 minutes.

1. Maintenir la touche calc'n Clean enfoncée au moins 5 secondes.
- ✓ Le symbole  s'allume.
2. Ouvrez la porte.
3. Vider et nettoyer la cuvette d'égouttage et le bac à marc de café.
4. Retirer et nettoyer l'unité de percolation.

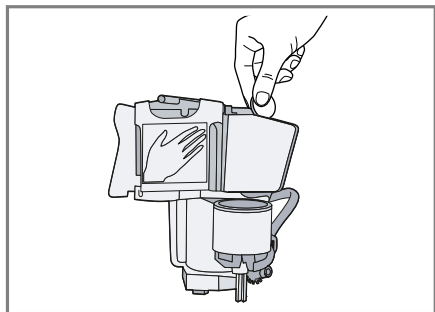
- Placer une pastille de nettoyage dans le compartiment de l'unité de percolation et remettre en place cette dernière.



- Remettre en place la cuvette d'égouttage et le bac à marc de café, puis fermer la porte.
 - ✓ Le symbole  s'allume.
- Si un filtre à eau est présent, retirer le filtre à eau.
- Remplir le réservoir d'eau vide jusqu'au repère 0,5 l avec de l'eau tiède et y dissoudre une pastille de détartrage Siemens.
- Remettre en place le réservoir d'eau et placer un récipient d'un volume approximatif de 1 l sous le système verseur.
- Si calc'n Clean clignote, appuyer sur la touche calc'n Clean.
 - ✓ Le programme démarre, nettoie et démarre l'appareil.
 - ✓ calc'n Clean pulse.
 - ✓ L'opération dure env. 20 minutes.
 - ✓ Le symbole  s'allume.
- Vider le récipient et ouvrir la porte.
- Vider la cuvette d'égouttage et la remettre en place.
- Fermer la porte et placer de nouveau le récipient sous le système verseur.
 - ✓ Le symbole  s'allume.
- Nettoyer le réservoir d'eau.

Si vous avez retiré le filtre à eau, remettez-le en place.

- Remplir le réservoir d'eau potable fraîche non gazeuse jusqu'au repère « max ».
- Si calc'n Clean clignote, appuyer sur la touche calc'n Clean.
 - ✓ Le programme démarre, nettoie et rince l'appareil.
 - ✓ calc'n Clean pulse.
 - ✓ Le symbole  s'allume.
- Vider et nettoyer la cuvette d'égouttage et le bac à marc de café.
- Nettoyer la cuvette d'égouttage et le réservoir pour marc de café, puis les remettre en place.
 - ✓ Le programme est terminé et l'appareil est de nouveau prêt à fonctionner.

Réinitialiser le programme d'entretien

Si le programme d'entretien est interrompu, p. ex. par une coupure de courant, alors calc'n Clean et  s'allument.

- Nettoyer le réservoir d'eau.

Si vous avez retiré le filtre à eau, remettez-le en place.
- Remplir le réservoir d'eau potable fraîche non gazeuse jusqu'au repère « max ».
- Appuyer sur la touche calc'n Clean.
 - ✓ Le programme d'entretien démarre et rince l'appareil. L'opération dure env. 2 minutes.
- Vider, nettoyer et remettre en place la cuvette d'égouttage.
- Fermer la porte.
 - ✓ Le programme est terminé et l'appareil est de nouveau prêt à fonctionner.

12 Dépannage

Vous pouvez corriger par vous-même les petits défauts de votre appareil. Lisez les renseignements de dépannage avant de contacter le service consommateurs. Vous vous épargnerez ainsi des dépenses inutiles.



AVERTISSEMENT

Risque d'électrocution !

Les réparations non conformes sont dangereuses.

- ▶ Seul un personnel dûment qualifié peut entreprendre des réparations sur l'appareil.
- ▶ Seules des pièces de rechange d'origine peuvent être utilisées pour réparer l'appareil.
- ▶ Afin d'écartier tout danger quand le cordon d'alimentation secteur de cet appareil est endommagé, seul le fabricant ou son service après-vente ou toute autre personne de qualification équivalente est habilité à le remplacer.

Défaut	Cause et dépannage
L'appareil ne réagit plus.	L'appareil présente un dérangement. <ol style="list-style-type: none"> 1. Débranchez la fiche secteur et attendez 60 secondes. 2. Branchez la fiche secteur.
L'appareil délivre uniquement de l'eau, mais pas de café.	L'appareil ne détecte pas que le réservoir pour café en grains est vide. <ul style="list-style-type: none"> ▶ Versez du café en grains. <hr/> Les grains de café sont trop huileux et ne tombent pas dans le moulin. <ul style="list-style-type: none"> ▶ Tapotez légèrement sur le réservoir pour café en grains. ▶ Changez de variété de café. ▶ N'utilisez pas de grains huileux. ▶ Nettoyez le réservoir pour café en grains vide avec un chiffon humide. <hr/> L'unité de percolation n'est pas insérée correctement. <ul style="list-style-type: none"> ▶ Insérez l'unité de percolation complètement vers l'arrière.
Qualité très variable du café ou de la mousse de lait.	L'appareil est entartré. <ul style="list-style-type: none"> ▶ Détartrez l'appareil.
Le café n'est pas versé ou uniquement goutte à goutte.	Le degré de mouture réglé est trop fin. <ul style="list-style-type: none"> ▶ Réglez un degré de mouture plus grossier. → "Régler le degré de mouture", Page 76
La quantité réglée n'est pas atteinte.	L'appareil est fortement entartré.

Défaut	Cause et dépannage
<p>Le café n'est pas versé ou uniquement goutte à goutte. La quantité réglée n'est pas atteinte.</p>	<p>▶ Détartrez l'appareil.</p> <hr/> <p>Le filtre à eau contient de l'air.</p> <ol style="list-style-type: none"> 1. Plongez le filtre à eau dans de l'eau, ouverture vers le haut, jusqu'à ce que plus aucune bulle d'air ne s'échappe. 2. Remettez le filtre en place. <hr/> <p>L'appareil est encrassé.</p> <ul style="list-style-type: none"> ▶ Nettoyez l'unité de percolation. ▶ Détartrez et nettoyez l'appareil. <hr/> <p>Des résidus de détartrant obstruent le réservoir à eau.</p> <ol style="list-style-type: none"> 1. Retirez le réservoir d'eau. 2. Nettoyez soigneusement le réservoir d'eau. <hr/> <p>Le café est trop intense.</p> <ul style="list-style-type: none"> ▶ Réduisez l'intensité du café.
<p>Le lait ou les boissons lactées sont trop chauds. Mousse de lait trop aérée et bruit d'aspiration trop fort.</p>	<p>Pas assez de lait dans le verre ou la tasse.</p> <ol style="list-style-type: none"> 1. Utilisez plus de lait. 2. Modifiez la durée de préparation de la mousse.
<p>Le lait ou les boissons lactées sont trop froids.</p>	<p>Trop de lait dans le verre ou la tasse.</p> <ol style="list-style-type: none"> 1. Utilisez moins de lait. 2. Modifiez la durée de préparation de la mousse. <hr/> <p>Le lait se trouvant dans le verre ou la tasse est trop froid.</p> <ul style="list-style-type: none"> ▶ Utilisez du lait tiède.
<p>Le café ne présente pas de « crème ».</p>	<p>La variété de café n'est pas optimale.</p> <ul style="list-style-type: none"> ▶ Utilisez un café contenant une proportion plus importante de Robusta. ▶ Utilisez des grains de café présentant une torréfaction plus foncée. <hr/> <p>Les grains de café ne sont pas fraîchement torréfiés.</p> <ul style="list-style-type: none"> ▶ Utilisez des grains de café frais. <hr/> <p>Le degré de mouture est inadapté aux grains de café.</p> <ul style="list-style-type: none"> ▶ Réglez un degré de mouture plus fin. → "Régler le degré de mouture", Page 76
<p>Le café est trop acide.</p>	<p>Le degré de mouture réglé est trop grossier.</p> <ul style="list-style-type: none"> ▶ Réglez un degré de mouture plus fin. → "Régler le degré de mouture", Page 76

Défaut	Cause et dépannage
Le café est trop acide.	La variété de café n'est pas optimale. <ul style="list-style-type: none"> ▶ Utilisez un café contenant une proportion plus importante de Robusta. ▶ Utilisez des grains de café présentant une torréfaction plus foncée.
Le café est trop amer.	Le degré de mouture réglé est trop fin. <ul style="list-style-type: none"> ▶ Réglez un degré de mouture plus grossier. → <i>"Réglage le degré de mouture", Page 76</i> La variété de café n'est pas optimale. <ul style="list-style-type: none"> ▶ Changez de variété de café.
Le café a un goût de brûlé.	Le degré de mouture réglé est trop fin. <ul style="list-style-type: none"> ▶ Réglez un degré de mouture plus grossier. → <i>"Réglage le degré de mouture", Page 76</i> La variété de café n'est pas optimale. <ul style="list-style-type: none"> ▶ Changez de variété de café.
Qualité variable de la mousse de lait.	La qualité de la mousse de lait est fonction de la nature de la boisson végétale ou du lait utilisé. <ul style="list-style-type: none"> ▶ Optimisez le résultat par le choix du lait ou de la boisson végétale.
L'appareil de fournit pas de mousse de lait.	L'appareil est fortement entartré. <ul style="list-style-type: none"> ▶ Détartrez l'appareil. Le mousser de lait est encrassé. <ul style="list-style-type: none"> ▶ Nettoyez le mousser de lait au lave-vaisselle. Le mousser de lait ne plonge pas dans le lait. <ol style="list-style-type: none"> 1. Utilisez plus de lait. 2. Vérifiez si le mousser de lait plonge bien dans le lait. 3. Tirez le système verseur complètement vers le bas.
L'appareil de délivre pas de boisson.	Le filtre à eau contient de l'air. <ol style="list-style-type: none"> 1. Plongez le filtre à eau dans de l'eau, ouverture vers le haut, jusqu'à ce que plus aucune bulle d'air ne s'échappe. 2. Remettez le filtre en place. <ul style="list-style-type: none"> ▶ Placez le filtre à eau bien droit et appuyez fortement pour l'enfoncer dans le raccordement au réservoir. Des résidus de détartrant obstruent le réservoir à eau. <ol style="list-style-type: none"> 1. Retirez le réservoir d'eau. 2. Nettoyez soigneusement le réservoir d'eau.

Défaut	Cause et dépannage
Il y a des gouttes d'eau sur le fond de l'appareil.	La cuvette d'égouttage a été retirée trop tôt. ▶ Attendez quelques secondes après la préparation de la dernière boisson avant de retirer la cuvette d'égouttage.
L'unité de percolation ne peut pas être retirée.	Impossible de débloquer le verrouillage, unité de percolation bloquée. ▶ Mettez l'appareil hors, puis sous tension après 3 minutes.
Le moulin ne démarre pas.	L'appareil est trop chaud. 1. Débranchez l'appareil du secteur. 2. Attendez 1 heure pour que l'appareil refroidisse.
Le message "Remplir réservoir eau" s'affiche alors que le réservoir d'eau est plein.	Le réservoir d'eau est mal mis en place. ▶ Mettez correctement en place le réservoir d'eau. Le réservoir d'eau contient de l'eau gazeuse. ▶ Remplissez le réservoir d'eau avec de l'eau potable fraîche.
	Le flotteur qui se trouve dans le réservoir d'eau est grippé. 1. Retirez le réservoir d'eau. 2. Nettoyez soigneusement le réservoir d'eau.
	Le filtre à eau neuf n'a pas été rincé conformément aux instructions. 1. Rincez le filtre à eau d'après les instructions. 2. Mettez le filtre à eau en service.
	Le filtre à eau contient de l'air. 1. Plongez le filtre à eau dans de l'eau, ouverture vers le haut, jusqu'à ce que plus aucune bulle d'air ne s'échappe. 2. Remettez le filtre en place.
	Le filtre à eau est trop vieux. ▶ Mettez en place un nouveau filtre à eau.
	Des dépôts de tartre dans le réservoir d'eau bouchent le système. 1. Nettoyez soigneusement le réservoir d'eau. 2. Démarrez le programme d'entretien Calc'nClean.
Le message "Nettoyer unité de chauffage" apparaît.	L'unité de percolation est sale. ▶ Nettoyez l'unité de percolation. Le mécanisme de l'unité de percolation est grippé. ▶ Nettoyez l'unité de percolation.

Défaut	Cause et dépannage
Le message "Tension incorrecte" apparaît.	Problèmes associés à l'alimentation électrique. ▶ Ne faites fonctionner l'appareil que sur 220 - 240 V.
Le message "Calc'nClean nécessaire!" apparaît très fréquemment.	L'eau déminéralisée contient encore de faibles quantités de calcaire. 1. Mettez en place un nouveau filtre à eau. 2. Réglez la dureté de l'eau en conséquence. <hr/> Produit détartrant incorrect ou trop peu de produit utilisé. ▶ Pour le détartrage, utilisez exclusivement les pastilles appropriées.
Il est impossible de commander l'appareil. Changer les affichages de l'écran.	L'appareil est en mode démonstration. 1. Pour désactiver le mode Démo, maintenez la touche  enfoncée pendant au moins 5 secondes. 2. Retirez le réservoir d'eau. 3. Remplissez le réservoir avec de l'eau fraîche. 4. Remettez le réservoir d'eau en place.
Le message "Fermer la porte" s'affiche alors que la porte est fermée.	La porte n'est pas bien fermée. ▶ Appuyez fermement sur la porte. <hr/> L'appareil est trop chaud. 1. Débranchez l'appareil du secteur. 2. Attendez 1 heure pour que l'appareil refroidisse.
Le message "Collecteurs vides" s'affiche alors que la cuvette d'égouttage est vide.	L'appareil est éteint et ne détecte pas le vidage. 1. Allumez l'appareil et retirez la cuvette d'égouttage. 2. Remettez en place la cuvette d'égouttage.
Le message "Remplir réserv. eau" apparaît et les LED clignotent.	Le réservoir d'eau manque ou a été mal inséré. ▶ Mettez correctement en place le réservoir d'eau. <hr/> Le circuit de l'appareil est sec. ▶ Remplissez le réservoir d'eau potable fraîche froide, non gazeuse. <hr/> Le filtre à eau contient de l'air. 1. Plongez le filtre à eau dans de l'eau, ouverture vers le haut, jusqu'à ce que plus aucune bulle d'air ne s'échappe. 2. Remettez le filtre en place.
Le message "Appareil trop froid" apparaît.	La température ambiante est trop basse. ▶ Utilisez l'appareil à une température supérieure à 5 °C.

Défaut	Cause et dépannage
Le message "Redémarrez l'appareil" apparaît. Les LED clignotent.	L'unité de percolation est très sale ou ne peut pas être retirée. ▶ Redémarrez l'appareil. ▶ Nettoyez l'unité de percolation.
Le message "Redémarrez l'appareil" apparaît. Aucune LED n'est allumée.	L'appareil présente un dérangement. ▶ Redémarrez l'appareil.
Le message "Nettoyer/remplir réserv.", calc'n Clean et  sont allumés.	Le processus de détartrage a été interrompu. ▶ Procédez comme indiqué au chapitre → "Réinitialiser le programme d'entretien", Page 82.

13 Transport, stockage et élimination

13.1 Activer la protection contre le gel



Protégez l'appareil contre le gel durant le transport et le stockage.

ATTENTION !

Les résidus de liquide risquent d'endommager l'appareil pendant le transport et le stockage.

- ▶ Avant le transport ou le stockage, vider le circuit.

Conditions

- L'appareil est prêt à fonctionner.
 - Le réservoir d'eau est rempli.
1. Placer un grand récipient sous le système verseur et faire glisser le mousseur de lait vers le bas.
 2. Maintenir la touche Milk enfoncée au moins 5 secondes.
 - ✓ La LED de la touche clignote et l'appareil chauffe.
 3. Dès que de la vapeur s'échappe du mousseur de lait, retirer le réservoir d'eau.
 4. Laisser la vapeur s'échapper de l'appareil et attendre que l'écran affiche  "Réservoir eau vide".
 5. Éteindre l'appareil avec .
 6. Vider le réservoir d'eau et la cuvette d'égouttage et nettoyer minutieusement l'appareil.
 7. Débrancher l'appareil du réseau électrique.

Vous pouvez à présent transporter ou stocker l'appareil.

Remarque : L'unité de percolation est maintenant sécurisée et vous ne pouvez pas la retirer.

13.2 Mettre au rebut un appareil usagé

La destruction dans le respect de l'environnement permet de récupérer de précieuses matières premières.

1. Débrancher la fiche du cordon d'alimentation secteur.
2. Couper le cordon d'alimentation secteur.
3. Éliminez l'appareil dans le respect de l'environnement.

Vous trouverez des informations sur les circuits actuels d'élimination auprès de votre revendeur spécialisé ou de l'administration de votre commune/ville.



Cet appareil est marqué selon la directive européenne 2012/19/UE relative aux appareils électriques et électroniques usagés (waste electrical and electronic equipment - WEEE).

La directive définit le cadre pour une reprise et une récupération des appareils usagés applicables dans les pays de la CE.

14 Service après-vente

Les pièces de rechange relatives au fonctionnement de l'appareil et conformes à l'ordonnance d'écoconception correspondante sont disponibles auprès de notre service après-vente pour une durée d'au moins 7 ans à partir de la mise sur le marché de l'appareil dans l'espace économique européen.

Remarque : Dans le cadre des conditions de la garantie, le recours au service après-vente est gratuit.

Pour plus d'informations sur la durée et les conditions de la garantie dans votre pays, adressez-vous à notre service après-vente, à votre revendeur ou consultez notre site Web. Lorsque vous contactez le service après-vente, vous avez besoin du numéro de produit (E-Nr.) et du numéro de fabrication (FD) de votre appareil. Vous trouverez les données de contact du service après-vente dans la liste ci-jointe ou sur notre site Web.

14.1 Numéro de produit (E-Nr) et numéro de fabrication (FD)

Le numéro de série (E-Nr.) et le numéro de fabrication (FD) sont indiqués sur la plaque signalétique de l'appareil.

Pour retrouver rapidement les données de votre appareil et le numéro de téléphone du service consommateurs, n'hésitez pas à les recopier ailleurs.

Contenance maximale du réservoir pour café en grains	≈250 g
Longueur du cordon d'alimentation	100 cm
Hauteur de l'appareil	38,3 cm
Largeur de l'appareil	25,1 cm
Profondeur de l'appareil	43,3 cm
Poids à vide	≈8-9 kg
Type de moulin	Céramique / acier

15 Données techniques

Tension	220– 240 V ~
Fréquence	50 / 60 Hz
Tension/puissance raccordée	1300 W
Pression statique maximale de la pompe	15 bar
Contenance maximale du réservoir d'eau (sans filtre)	1,3 l

Per ulteriori informazioni, si prega di fare riferimento alla Guida utente digitale.



Indice

1 Sicurezza	93		
1.1 Avvertenze generali.....	93	7.3 Erogazione di bevande al caffè da chicchi freschi	103
1.2 Utilizzo conforme all'uso pre- visto	93	7.4 Erogazione di bevande con latte.....	103
1.3 Limitazione di utilizzo.....	93	7.5 Erogazione di bevande al caffè con latte.....	103
1.4 Avvertenze di sicurezza.....	93	7.6 Montatura del latte	103
2 Tutela dell'ambiente e rispar- mio	97	7.7 Impostazioni bevanda	104
2.1 Smaltimento dell'imballaggio ..	97	8 Macinacaffè	105
2.2 Risparmio energetico	97	8.1 Regolazione del grado di macinatura.....	105
3 Installazione e allacciamento ...	97	9 Scaldatazze¹	106
3.1 Contenuto della confezione	97	9.1 Attivazione e disattivazione dello scaldatazze ¹	106
3.2 Installazione ed allacciamen- to dell'apparecchio.....	97	10 Impostazioni di base	106
4 Conoscere l'apparecchio.....	98	10.1 Modifica delle impostazioni di base.....	106
4.1 Apparecchio	98	10.2 Panoramica delle imposta- zioni di base	106
4.2 Pannello di comando	98	11 Pulizia e cura	107
4.3 Display.....	99	11.1 Idoneità per il lavaggio in lavastoviglie	107
5 Accessori.....	99	11.2 Detersivi.....	108
6 Prima del primo utilizzo.....	100	11.3 Pulizia dell'apparecchio	108
6.1 Preparazione e pulizia dell'apparecchio	100	11.4 Lavaggio del raccogli- gocce e del contenitore dei fondi di caffè.....	109
6.2 Procedura per la prima mes- sa in funzione	100	11.5 Pulire lo schiumatore.....	109
6.3 Avvertenze generali.....	101	11.6 Pulizia dell'unità di infusio- ne.....	109
6.4 Filtro dell'acqua ¹	101	11.7 Programmi di servizio.....	110
7 Comandi di base	102		
7.1 Accensione o spegnimento dell'apparecchio	102		
7.2 Erogazione delle bevande.....	103		

¹ In funzione dell'allestimento dell'apparecchio

it

12 Sistemazione guasti.....	112
13 Trasporto, immagazzina- mento e smaltimento	118
13.1 Attivazione della protezione antigelo.....	118
13.2 Rottamazione di un appa- recchio dismesso	118
14 Servizio di assistenza clienti. 118	
14.1 Codice prodotto (E-Nr.) e codice di produzione (FD) ...	119
15 Dati tecnici.....	119



1 Sicurezza

Osservare le seguenti avvertenze di sicurezza.

1.1 Avvertenze generali

- Leggere attentamente le presenti istruzioni.
- Conservare le istruzioni e le informazioni sul prodotto per il successivo utilizzo o per il futuro proprietario.
- Non collegare l'apparecchio se ha subito danni durante il trasporto.

1.2 Utilizzo conforme all'uso previsto

Utilizzare l'apparecchio soltanto:

- per preparare bevande calde.
- in case private e in locali chiusi in ambito domestico;
- fino a un'altitudine di massimo 2000 m sul livello del mare.

1.3 Limitazione di utilizzo

Questo apparecchio può essere utilizzato da bambini di età pari o superiore a 8 anni e da persone con ridotte facoltà fisiche, sensoriali o mentali o prive di sufficiente esperienza e/o conoscenza se sorvegliati o già istruiti in merito all'utilizzo sicuro dell'apparecchio e se hanno compreso i rischi da esso derivanti.

I bambini non devono giocare con l'apparecchio.

La pulizia e la manutenzione di competenza dell'utente non devono essere eseguite da bambini, a meno che non abbiano un'età di 8 anni o superiore e non siano sorvegliati.

Tenere lontano dall'apparecchio e dal cavo di alimentazione i bambini di età inferiore agli 8 anni.

1.4 Avvertenze di sicurezza

⚠ AVVERTENZA – Pericolo di soffocamento!

I bambini potrebbero mettersi in testa il materiale di imballaggio o avvolgersi nello stesso, rimanendo soffocati.

- ▶ Tenere lontano il materiale di imballaggio dai bambini.

- ▶ Vietare ai bambini di giocare con materiali d'imballaggio. I bambini possono ispirare o ingoiare le parti piccole, rimanendo soffocati.
- ▶ Tenere i bambini lontano dalle parti piccole.
- ▶ Non lasciare che i bambini giochino con le parti piccole.

⚠ AVVERTENZA – Pericolo di scosse elettriche!

Le installazioni effettuate in modo non appropriato costituiscono un pericolo.

- ▶ Collegare e utilizzare l'apparecchio solo in conformità con i dati indicati sulla targhetta identificativa.
- ▶ Collegare l'apparecchio a una rete a corrente alternata soltanto con una presa con messa a terra installata a norma.
- ▶ Il sistema del conduttore di protezione dell'impianto elettrico domestico deve essere installato a norma.

Un apparecchio o un cavo di alimentazione danneggiati costituiscono un pericolo.

- ▶ Non mettere mai in funzione un apparecchio danneggiato.
- ▶ Non utilizzare mai un apparecchio con la superficie danneggiata.
- ▶ Non tirare mai il cavo di collegamento alla rete elettrica per staccare l'apparecchio dalla rete elettrica. Staccare sempre la spina del cavo di alimentazione.
- ▶ Se l'apparecchio o il cavo di alimentazione è danneggiato, staccare subito la spina di alimentazione del cavo di alimentazione e spegnere il fusibile nella scatola dei fusibili.
- ▶ Rivolgersi al servizio di assistenza clienti. → *Pagina 118*

Gli interventi di riparazione effettuati in modo non appropriato rappresentano una fonte di pericolo.

- ▶ Solo il personale adeguatamente specializzato e formato può eseguire riparazioni sull'apparecchio.
- ▶ Per la riparazione dell'apparecchio possono essere impiegati soltanto pezzi di ricambio originali.
- ▶ Al fine di evitare pericoli, se il cavo di alimentazione di questo apparecchio subisce danni deve essere sostituito dal produttore, dal suo servizio di assistenza clienti o da persona in possesso di simile qualifica.

L'infiltrazione di umidità può provocare una scarica elettrica.

- ▶ Non immergere mai l'apparecchio o il cavo di alimentazione nell'acqua.
- ▶ Il connettore dell'apparecchio non deve venire a contatto con liquidi.
- ▶ Utilizzare l'apparecchio esclusivamente in luoghi chiusi.
- ▶ Non esporre mai l'apparecchio a calore e umidità eccessivi.
- ▶ Non lavare l'apparecchio con pulitori a vapore o idropultrici.

⚠ AVVERTENZA – Pericolo di incendio!

L'apparecchio diventa molto caldo.

- ▶ Aerare sufficientemente l'apparecchio.
- ▶ Non mettere mai in funzione l'apparecchio all'interno di un mobile.

È pericoloso utilizzare un cavo di alimentazione con una prolunga e un adattatore non ammesso.

- ▶ Non utilizzare cavi di prolunga o prese multiple.
- ▶ Utilizzare esclusivamente gli adattatori e i cavi di alimentazione approvati dal produttore.
- ▶ Se il cavo di alimentazione è troppo corto e non è disponibile un cavo di alimentazione più lungo, contattare un elettricista per modificare l'installazione domestica.

⚠ AVVERTENZA – Pericolo di ustioni!

Alcune parti dell'apparecchio diventano molto calde.

- ▶ Non toccare mai le parti calde dell'apparecchio.
- ▶ Dopo l'uso lasciar raffreddare le parti calde dell'apparecchio prima di toccarle.

⚠ AVVERTENZA – Pericolo di scottature!

Appena erogate, le bevande sono bollenti.

- ▶ Eventualmente lasciar raffreddare le bevande.
- ▶ Evitare il contatto della pelle con i liquidi e i vapori che fuoriescono.

⚠ AVVERTENZA – Pericolo di lesioni!

Un utilizzo non corretto dell'apparecchio può mettere in pericolo l'utente.

- ▶ Per evitare lesioni, utilizzare l'apparecchio soltanto conformemente all'uso previsto.

Pericolo che le dita rimangano incastrate durante la chiusura dello sportello dell'apparecchio.

- ▶ Prestare attenzione alle dita quando si chiude lo sportello dell'apparecchio.

Il macinacaffè ruota.

- ▶ Non introdurre mai le mani nel macinacaffè.

⚠ AVVERTENZA – Pericolo: magnetismo!

L'apparecchio contiene magneti permanenti che possono interferire con gli impianti elettronici, quali ad es. pacemaker o pompe di insulina.

- ▶ I portatori di impianti elettronici devono mantenersi a una distanza minima di 10 cm dall'apparecchio.
- ▶ Mantenere una distanza minima di 10 cm anche dal serbatoio dell'acqua quando è estratto.

⚠ AVVERTENZA – Pericolo di danni alla salute!

Durante il processo di filtraggio si può verificare un lieve aumento del contenuto di potassio, che può nuocere ai pazienti in dialisi e alle persone con malattie renali.

- ▶ I nefropatici o coloro che seguono una dieta speciale per il potassio consultino un medico prima dell'uso.

La sporcizia sull'apparecchio può nuocere alla salute.

- ▶ Osservare le istruzioni per la pulizia dell'apparecchio per assicurare l'igiene.

L'acqua del circuito dell'acqua calda può nuocere alla salute.

- ▶ Usare l'apparecchio esclusivamente con acqua potabile fresca fredda non gassata.

2 Tutela dell'ambiente e risparmio

2.1 Smaltimento dell'imballaggio

I materiali dell'imballaggio sono rispettosi dell'ambiente e possono essere riutilizzati.

- ▶ Smaltire le singole parti distintamente secondo il tipo di materiale.

2.2 Risparmio energetico

Osservando queste avvertenze l'apparecchio consuma meno energia elettrica.

Impostare lo spegnimento automatico al valore più piccolo.

- ✓ Se l'apparecchio non viene utilizzato, si spegne prima.
→ *"Impostazioni di base", Pagina 106*

Non interrompere l'erogazione della bevanda prima del tempo.

- ✓ La quantità riscaldata di acqua o latte viene utilizzata in modo ottimale.

Decalcificare regolarmente l'apparecchio.

- ✓ I depositi di calcare aumentano il consumo di energia.

3 Installazione e allacciamento

3.1 Contenuto della confezione

Dopo il disimballaggio controllare che tutti i componenti siano presenti e che non presentino danni dovuti al trasporto.

Nota: A seconda del tipo di apparecchio sono forniti diversi accessori. Questo accessorio è caratterizzato da un telaio tratteggiato.

→ Fig. **1**

A	Macchina automatica da caffè
B	Schiumatore
C	Istruzioni per l'uso
D	Pastiglia detergente ¹
E	Pastiglia decalcificante ¹
F	Filtro dell'acqua ¹

¹ In funzione dell'allestimento dell'apparecchio

3.2 Installazione ed allacciamento dell'apparecchio

ATTENZIONE!

Pericolo di danni all'apparecchio. Una messa in funzione non corretta può provocare danni all'apparecchio.

- ▶ utilizzare il dispositivo solo in ambienti non soggetti a gelo.
- ▶ Se l'apparecchio è stato trasportato o immagazzinato al di sotto di 0 °C, prima di metterlo in funzione attendere 3 ore a temperatura ambiente.
- ▶ Dopo ogni collegamento attendere ca. 5 secondi.

1. Disporre l'apparecchio su una superficie piana, sufficientemente resistente e impermeabile all'acqua.
2. Collegare la spina dell'apparecchio a una presa Schuko installata a norma.

4 Conoscere l'apparecchio

4.1 Apparecchio

Di seguito è riportata una panoramica dei componenti dell'apparecchio.

Nota: A seconda del modello è possibile che vi siano alcune differenze per quanto concerne colori e vari dettagli.

→ Fig. 2

1	Serbatoio dell'acqua
2	Coperchio serbatoio acqua
3	Scaldatazze ¹
4	Display

¹ In funzione dell'allestimento dell'apparecchio

4.2 Pannello di comando

Il pannello di comando consente di impostare tutte le funzioni dell'apparecchio e di ottenere informazioni sullo stato di esercizio.

	Accensione o spegnimento dell'apparecchio.
Espresso	Erogare caffè espresso.



¹ In funzione dell'allestimento dell'apparecchio

5	Selettore per l'impostazione del grado di macinatura
6	Tasto Acceso/Spento
7	Coperchio salva-aroma
8	Contenitore dei chicchi di caffè
9	Pannello di comando
10	Supporto dello schiumatore
11	Unità di infusione
12	Targhetta identificativa
13	Schiumatore
14	Sistema di erogazione
15	Sportello della camera di infusione
16	Vaschetta raccogliocce
17	Gocciolatoio
18	Indicatore del livello di riempimento, meccanico
19	Griglia di gocciolamento
20	Contenitore fondi di caffè



¹ In funzione dell'allestimento dell'apparecchio

Caffè Crema	<ul style="list-style-type: none">■ Erogare caffè crema■ Navigazione nel display "<" indietro, senza salvare
Cappuccino	<ul style="list-style-type: none">■ Erogare cappuccino■ Navigazione nel display ▼ verso il basso

¹ In funzione dell'allestimento dell'apparecchio

Latte Macchiato	<ul style="list-style-type: none"> ■ Erogare latte macchiato ■ Navigazione nel display "ok" conferma e salvataggio 	calc'n Clean	Avviare il programma di servizio. → <i>Pagina 110</i>
Milk	Montare il latte.		Erogare contemporaneamente 2 tazze di espresso o caffè crema. → <i>Pagina 105</i>
	Intensità → "Regolazione dell'intensità del caffè", <i>Pagina 104</i>		Attivare o disattivare lo scaldatasse ¹ .
¹ In funzione dell'allestimento dell'apparecchio		¹ In funzione dell'allestimento dell'apparecchio	

Indicatore

	si accende e il display mostra il messaggio	<ul style="list-style-type: none"> ■ Riempire il serbatoio dell'acqua ■ Manca il serbatoio dell'acqua ■ Sostituire il filtro dell'acqua
	<ul style="list-style-type: none"> ■ acceso ■ lampeggiante 	<ul style="list-style-type: none"> ■ Svuotare le vaschette ■ Chiudere lo sportello della camera di infusione
LED	<ul style="list-style-type: none"> ■ accesi ■ pulsanti ■ lampeggianti ■ spenti 	<ul style="list-style-type: none"> ■ pronto per l'uso ■ erogazione in corso ■ in attesa di comando, ad es. per Calc'nClean ■ non disponibile

4.3 Display

Sul display vengono visualizzate le bevande e le impostazioni selezionate e indicati i messaggi relativi allo stato di funzionamento.

Il display mostra ulteriori informazioni e fasi operative. Le informazioni scompaiono quando si preme un ta-

sto o dopo un breve periodo. Le fasi operative vengono nascoste dopo essere state eseguite.

Nota: Se il display non è disponibile nella propria lingua, selezionare una delle altre lingue presenti, ad es. l'inglese.

5 Accessori

Utilizzare gli accessori originali in quanto prodotti appositamente per questo apparecchio.

Accessori	Rivenditori	Servizio di assistenza clienti
Pastiglie detergenti	TZ80001A TZ80001B	00312097 00312098
Pastiglie decalcificanti	TZ80002A TZ80002B	00312094 00312095
Filtro dell'acqua	TZ70003	00575491
Filtro dell'acqua, confezione da 3	TZ70033A	-
Panno in microfibra	-	00460770
Kit di pulizia	TZ80004A TZ80004B	00312105 00312106

6 Prima del primo utilizzo

Preparare l'apparecchio per l'uso.

6.1 Preparazione e pulizia dell'apparecchio

Togliere le pellicole protettive e pulire l'apparecchio e i singoli componenti. Seguire la guida per immagini all'inizio delle istruzioni.

ATTENZIONE!

Il caffè in chicchi non adatti può intasare il macinacaffè.

- ▶ Utilizzare esclusivamente miscele di caffè tostato in chicchi per espresso o per macchine completamente automatiche.
- ▶ Non utilizzare chicchi di caffè glasati.
- ▶ Non utilizzare chicchi di caffè caramellati.
- ▶ Non utilizzare chicchi di caffè trattati con additivi contenenti zucchero.
- ▶ Non riempire con caffè in polvere.

→ Fig. **3** - **10**



Nota: Riempire ogni giorno il serbatoio dell'acqua con acqua potabile fresca fredda non gassata.

Consiglio: Per mantenere al meglio la qualità conservare i chicchi di caffè in un contenitore chiuso e al fresco.

I chicchi di caffè possono essere conservati per diversi giorni nel contenitore dei chicchi di caffè senza perdere l'aroma.

6.2 Procedura per la prima messa in funzione

Dopo il collegamento alla corrente seguire le impostazioni per la selezione della lingua. La selezione della lingua compare solo alla prima accensione.

1. Accendere l'apparecchio con .
 - ✓ Il display mostra la lingua preimpostata.
2. Premere il tasto  Cappuccino finché il display non mostra la lingua desiderata.
3. Per confermare le impostazioni premere il tasto "ok" Latte Macchiato.
 - ✓ L'apparecchio esegue un risciacquo. Quando il display indica "Scegliere bevanda", l'apparecchio è pronto per il funzionamento.

Consiglio: La lingua può essere cambiata in qualunque momento.

→ "Impostazioni di base", Pagina 106

6.3 Avvertenze generali

Seguire le istruzioni per utilizzare l'apparecchio in modo ottimale.

Note

- L'apparecchio è programmato all'origine con regolazioni standard per un funzionamento ottimale.
- Il macinacaffè è impostato in fabbrica per un funzionamento ottimale. Se il caffè viene erogato solo a gocce o è troppo leggero e con troppa poca crema, è possibile modificare il grado di macinatura con il macinacaffè in funzione.
→ "Regolazione del grado di macinatura", Pagina 105
- Durante il funzionamento possono formarsi gocce d'acqua nelle fessure di aerazione.
- Se l'apparecchio non viene utilizzato per un determinato lasso di tempo, si spegne automaticamente. È possibile modificare la durata nelle impostazioni di base. → Pagina 106
- Per motivi tecnici dall'apparecchio può fuoriuscire vapore.

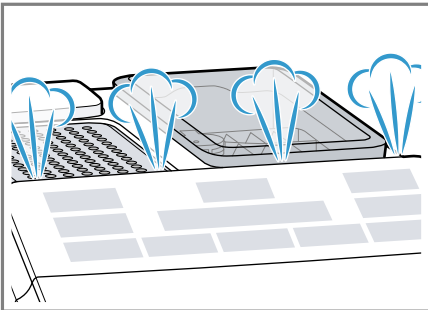

- Quando si preme un pulsante, viene emesso un segnale acustico. È possibile disattivare il segnale acustico nelle impostazioni di base.

Consiglio: Prima di utilizzare l'apparecchio, controllare e impostare la durezza dell'acqua.

Nota

La prima bevanda non ha ancora l'aroma pieno se:

- Si utilizza l'apparecchio per la prima volta.
- È stato eseguito un programma di servizio.
- L'apparecchio non è stato utilizzato per un lungo periodo.

Non bere la bevanda.

Consiglio: Si ottiene una crema soffice soltanto dopo aver messo in funzione l'apparecchio e aver erogato alcune tazze.

6.4 Filtro dell'acqua¹

Con un filtro dell'acqua si riducono i depositi di calcare e le impurità nell'acqua.

Il contenuto di calcare dell'acqua influisce sull'aroma e sulla crema del caffè. Sul lato inferiore del filtro dell'acqua BRITA INTENZA si trova un anello Aroma. Per regolare il livello Aroma ottimale per l'acqua del rubinetto, ruotare l'anello Aroma.

Inserimento o sostituzione del filtro dell'acqua

Quando occorre cambiare il filtro dell'acqua inserito, sul display si accende .

ATTENZIONE!

- Possibili danni all'apparecchio dovuti al calcare.
- ▶ Sostituire il filtro dell'acqua quando richiesto.
 - ▶ Sostituire il filtro dell'acqua al massimo dopo 2 mesi.
 - ▶ Osservare i messaggi sul display.

¹ In funzione dell'allestimento dell'apparecchio

Requisito: L'apparecchio è acceso.

1. Tenere premuti contemporaneamente i tasti \emptyset e calc'n Clean per almeno 3 secondi.
 2. Premere il tasto ▼ Cappuccino finché sul display non viene visualizzato "Durezza acqua".
 3. Confermare con il tasto "ok" Latte Macchiato.
 4. Premere il tasto ▼ Cappuccino finché sul display non viene visualizzato "Filtro acqua".
 5. Confermare con il tasto "ok" Latte Macchiato.
- ✓ Il display indica "Attiv. filtro".
6. Immergere il filtro dell'acqua con l'apertura rivolta verso l'alto in un bicchiere d'acqua e premerlo leggermente dai lati finché non escano più bollicine.
→ "Filtro dell'acqua", Pagina 101
→ Fig. **7**
 7. Impostare la durezza dell'acqua sul selettore Aroma del filtro dell'acqua.
 - Spingere con decisione il filtro dell'acqua nel serbatoio dell'acqua vuoto.→ Fig. **8**
Per la durezza dell'acqua ci si può rivolgere alla società locale di distribuzione dell'acqua.
 8. Riempire d'acqua il serbatoio dell'acqua fino alla marcatura max.
 9. Inserire il serbatoio dell'acqua nell'apparecchio.
 10. Mettere un recipiente da almeno 1 l sotto l'erogatore.
 11. Per salvare l'impostazione e avviare il risciacquo premere il tasto "ok" Latte Macchiato.
- ✓ L'acqua scorre attraverso il filtro.
12. Per uscire dal menu premere il tasto "<" Caffè Crema.

13. Svuotare il recipiente.

- ✓ L'apparecchio è pronto per il funzionamento.

Rimozione del filtro dell'acqua

L'apparecchio può essere utilizzato anche senza filtro dell'acqua.

1. Rimuovere il filtro dell'acqua.
2. Impostare la durezza dell'acqua.
→ "Impostazioni di base", Pagina 106

Consigli

- Sostituire il filtro dell'acqua anche per motivi igienici.
- Un filtro dell'acqua consente di ridurre la frequenza di decalcificazione dell'apparecchio.
- Usando un filtro dell'acqua si ottiene una bevanda dal gusto più pieno.
- Il filtro dell'acqua è reperibile presso i rivenditori oppure può essere richiesto al servizio di assistenza clienti.
→ "Accessori", Pagina 99

7 Comandi di base

7.1 Accensione o spegnimento dell'apparecchio

- Premere \odot .

All'accensione e allo spegnimento, l'apparecchio esegue automaticamente un risciacquo. Al momento dello spegnimento, l'apparecchio emette vapore per la pulizia del raccogliacqua. Se all'accensione l'apparecchio è ancora caldo o se prima dello spegnimento non è stata erogata nessuna bevanda, l'apparecchio non esegue il risciacquo.

7.2 Erogazione delle bevande

Di seguito è descritta la procedura per preparare una bevanda a scelta.

AVVERTENZA

Pericolo di scottature!

Appena erogate, le bevande sono bollenti.

- ▶ Eventualmente lasciar raffreddare le bevande.
- ▶ Evitare il contatto della pelle con i liquidi e i vapori che fuoriescono.

7.3 Erogazione di bevande al caffè da chicchi freschi

1. Disporre una tazza sotto il sistema di erogazione.
 2. Per impostare l'intensità del caffè, premere ripetutamente il tasto \emptyset .
 3. Premere il tasto Espresso o Caffè Crema.
- ✓ Il caffè viene preparato e poi fluisce nella tazza.

Consiglio: Per arrestare anticipatamente la fase di erogazione in corso, premere il tasto Espresso o Caffè Crema.

7.4 Erogazione di bevande con latte

Si possono preparare bevande al caffè con latte oppure montare il latte.

AVVERTENZA

Pericolo di ustioni!

Lo schiumatore diventa molto caldo.

- ▶ Lasciar raffreddare lo schiumatore prima di toccarlo.

ATTENZIONE!

I residui di latte possono seccarsi, risultando difficili da rimuovere.

- ▶ Lavare lo schiumatore dopo ogni uso.

Consigli

- È possibile utilizzare anche bevande vegetali al posto del latte, ad esempio latte di soia.
- La qualità della schiuma di latte dipende dal tipo utilizzato di latte o bevanda vegetale.

7.5 Erogazione di bevande al caffè con latte

Si può scegliere tra cappuccino e latte macchiato.

1. Versare in una tazza grande o in un bicchiere grande ca. 100 ml di latte per il cappuccino o ca. 150 ml di latte per il latte macchiato.
 2. Disporre una tazza o un bicchiere sotto il sistema di erogazione.
 3. Spingere il sistema di erogazione e lo schiumatore tutto verso il basso.
 4. Per impostare l'intensità del caffè, premere ripetutamente il tasto \emptyset .
 5. Premere il tasto Cappuccino o Latte Macchiato.
- ✓ Dapprima viene montato il latte nella tazza o nel bicchiere. Quindi viene preparato il caffè, che poi fluisce nella tazza o nel bicchiere.

Consiglio: Per arrestare anticipatamente la fase di erogazione in corso, premere il tasto Cappuccino o Latte Macchiato.

7.6 Montatura del latte

1. Versare in una tazza grande o in un bicchiere grande ca. 100 ml di latte.
2. Disporre una tazza o un bicchiere sotto il sistema di erogazione.
3. Spingere il sistema di erogazione e lo schiumatore tutto verso il basso.

4. Premere il tasto Milk.
✓ Il latte viene montato.

Nota: Per arrestare anticipatamente l'erogazione, premere il tasto Milk.







7.7 Impostazioni bevanda

Per preparare una bevanda in base ai propri gusti.

Regolazione dell'intensità del caffè

Prima dell'erogazione di una bevanda è possibile modificare l'intensità del caffè.

- Per regolare l'intensità del caffè, premere ripetutamente il tasto .

	molto leggero
	leggero
	normale
	forte
	molto forte
	aromaIntense ¹

¹ A seconda del modello

Nota: L'intensità del caffè impostata è attiva per tutte le bevande a base di caffè.

Regolazione della quantità

Si può modificare la quantità delle bevande.

1. Disporre una tazza sotto il sistema di erogazione.
2. Tenere premuto il tasto Espresso o Caffè Crema per 3 secondi.
✓ L'erogazione viene avviata, il tasto selezionato lampeggia.
✓ Il display indica l'avanzamento.
→ Fig. **11**
3. Una volta raggiunta la quantità desiderata, toccare il tasto selezionato per arrestare l'erogazione.

Note

- Si noterà la nuova quantità impostata soltanto alla successiva erogazione di una bevanda.
- È possibile impostare la quantità per l'espresso 25-60 ml o il caffè crema 80-200 ml.
- L'apparecchio eroga sempre una quantità minima di ca. 25 ml per l'espresso e di ca. 80 ml per il caffè crema.

Consiglio: Le impostazioni possono essere modificate in qualsiasi momento.

→ "Impostazioni di base", Pagina 106

Modifica della durata della montatura

Si può modificare la durata della montatura delle bevande.

1. Versare in una tazza grande o in un bicchiere grande ca. 100 ml di latte per il cappuccino o ca. 150 ml di latte per il latte macchiato.
2. Disporre una tazza o un bicchiere sotto il sistema di erogazione.
3. Spingere il sistema di erogazione e lo schiumatore tutto verso il basso.
4. Tenere premuti i tasti Cappuccino, Latte Macchiato o Milk per 3 secondi.
✓ Il latte viene montato, il tasto selezionato lampeggia.
✓ Il display indica l'avanzamento.
→ Fig. **11**
5. Una volta raggiunta la durata della montatura desiderata, toccare il tasto selezionato per arrestare l'erogazione.

Note

- Si può impostare una durata limitata in base alla bevanda.
- L'impostazione della durata della montatura non incide sulla quantità.

Consiglio: Le impostazioni possono essere modificate in qualsiasi momento.

→ "Impostazioni di base", Pagina 106

Preparazione di due tazze contemporaneamente

A seconda della bevanda, è possibile preparare 2 tazze contemporaneamente.

1. Premere il tasto ☐☐.
- ✓ Il display indica "Due tazze ON" per 5 secondi.
2. Disporre due tazze a sinistra e a destra sotto il sistema di erogazione.
3. Premere il tasto Espresso o Caffè Crema.
 - ✓ Il LED del tasto pulsa.
 - ✓ La bevanda viene preparata in 2 fasi. I chicchi vengono macinati in 2 fasi.
 - ✓ Le bevande vengono infuse e scendono quindi nelle tazze.
4. Attendere fino a quando la procedura non è conclusa.
5. Per disattivare la funzione due tazze, premere il tasto ☐☐.

Note

- È possibile impostare la funzione due tazze soltanto per Espresso o Caffè Crema.
- Quando è impostata la funzione due tazze, non è possibile erogare altre bevande.
- Se entro 90 secondi non si preme nessun altro tasto, l'apparecchio passa automaticamente all'impostazione "Due tazze OFF".

8 Macinacaffè

L'apparecchio è dotato di un macinacaffè regolabile che permette di personalizzare il grado di macinatura dei chicchi di caffè.

8.1 Regolazione del grado di macinatura

Regolare il grado di macinatura desiderato mentre i chicchi di caffè vengono macinati.

AVVERTENZA **Pericolo di lesioni!**

Il macinacaffè ruota.

- ▶ Non introdurre mai le mani nel macinacaffè.

ATTENZIONE!

Pericolo di danni al macinacaffè. Una regolazione non corretta del grado di macinatura può danneggiare il macinacaffè.

- ▶ Regolare il grado di macinatura solo quando il macinacaffè è in funzione.
- ▶ Impostare gradualmente il grado di macinatura con il selettore.

Grado di macinatura	Impostazione
Grado di macinatura fine per chicchi tostati chiari	Ruotare il selettore in senso antiorario.
Grado di macinatura grosso per chicchi tostati scuri	Ruotare il selettore in senso orario.



La regolazione del grado di macinatura diventa effettiva soltanto dopo la seconda tazza.

Consiglio: Se il caffè viene erogato solo a gocce, impostare un grado di macinatura più grosso.
Se il caffè viene erogato troppo velocemente e ha troppa poca crema, impostare un grado di macinatura più fine.

9 Scaldatazze¹

È possibile preriscaldare le tazze con lo scaldatazze.

9.1 Attivazione e disattivazione dello scaldatazze¹

AVVERTENZA **Pericolo di ustioni!**

Lo scaldatazze¹ diventa molto caldo.
▶ Non toccare mai lo scaldatazze¹ quando è caldo.
▶ Prima di toccare lo scaldatazze¹, lasciarlo raffreddare.



Consiglio: Per scaldare le tazze in modo ottimale disporre le tazze con il fondo poggiato sullo scaldatazze¹.

▶ Per attivare o disattivare lo scaldatazze¹ premere il tasto .

10 Impostazioni di base

È possibile settare le impostazioni di base dell'apparecchio in base alle proprie esigenze e attivare funzioni supplementari.

10.1 Modifica delle impostazioni di base

1. Tenere premuti contemporaneamente i tasti  e  per almeno 3 secondi.
 2. Premere il tasto  Cappuccino finché il display non mostra l'impostazione desiderata.
 3. Confermare con il tasto "ok" Latte Macchiato.
 4. Per modificare l'impostazione, premere il tasto  Cappuccino.
 5. Confermare con il tasto "ok" Latte Macchiato.
- ✓ Il display indica "Impostazioni salvate".
6. Per uscire dal menu premere il tasto "<" Caffè Crema.

Nota: Se entro 90°secondi non si preme nessun altro tasto, l'apparecchio passa all'impostazione di selezione della bevanda senza salvare.

Consiglio: Le impostazioni possono essere modificate in qualsiasi momento.

→ "Impostazioni di base", Pagina 106

10.2 Panoramica delle impostazioni di base

Qui si trova una panoramica delle impostazioni di base.

Impostazione	Selezione	Descrizione
Lingua	Vedere la selezione sull'apparecchio	Impostare la lingua del menu.

¹ In funzione dell'allestimento dell'apparecchio

Impostazione	Selezione	Descrizione
		Le modifiche sono immediatamente visibili sul display.
Reset imp.	Selezionare la lingua desiderata.	Riportare le impostazioni alle impostazioni di fabbrica. Nota: L'apparecchio esegue il risciacquo e cancella tutte le impostazioni individuali.
Durezza acqua	<ul style="list-style-type: none"> ▪ "Durezza acqua" 1, 2, 3, 4 ▪ Filtro acqua ▪ Addolcit. H2O 	Impostare l'apparecchio in base alla durezza dell'acqua locale. Consiglio: Per la durezza dell'acqua rivolgersi alla società locale di distribuzione dell'acqua. Nota: Se l'abitazione è dotata di un impianto per addolcire l'acqua, impostare "Addolcit. H2O".
Stand-by auto	Vedere la selezione sull'apparecchio	Impostare l'intervallo di tempo a seguito del quale l'apparecchio si spegne automaticamente dopo la preparazione dell'ultima bevanda.
Audio	<ul style="list-style-type: none"> ▪ Audio ON ▪ Audio OFF 	Attivare o disattivare i segnali acustici.

11 Pulizia e cura

Per mantenere a lungo l'apparecchio in buone condizioni, sottoporlo a una cura e a una manutenzione scrupolose.

11.1 Idoneità per il lavaggio in lavastoviglie

Qui si trova una panoramica dei componenti lavabili in lavastoviglie.

ATTENZIONE!

Alcuni componenti sono termosensibili e possono essere danneggiati se vengono lavati in lavastoviglie.

- ▶ Osservare le istruzioni per l'uso della lavastoviglie.

- ▶ Lavare in lavastoviglie soltanto i componenti idonei.
- ▶ Utilizzare soltanto programmi che non riscaldano i componenti oltre 60 °C.

Adatti: 

- Piastra antigocce
- Griglia antigocce
- Contenitore dei fondi di caffè
- Indicatore meccanico del livello di riempimento
- Schiumatore

Non adatti: 

- Serbatoio dell'acqua
- Coperchio del serbatoio dell'acqua
- Coperchio salva-aroma
- Unità di infusione
- Vaschetta raccogli-gocce

11.2 Detersivi

Utilizzare solo detersivi adatti.

ATTENZIONE!

I detersivi non appropriati possono danneggiare le superfici dell'apparecchio.

- ▶ Non usare prodotti corrosivi o abrasivi.
- ▶ Non impiegare detersivi a base di alcol.
- ▶ Non utilizzare spugnette dure o abrasive.

Detersivi e decalcificanti non adatti possono danneggiare l'apparecchio.

- ▶ Per decalcificare non usare acido citrico puro, aceto o sostanze a base di aceto.
- ▶ Non utilizzare decalcificanti contenenti acido fosforico.
- ▶ Utilizzare solo pastiglie decalcificanti e pastiglie detersivi sviluppate appositamente per l'apparecchio.

→ "Accessori", Pagina 99

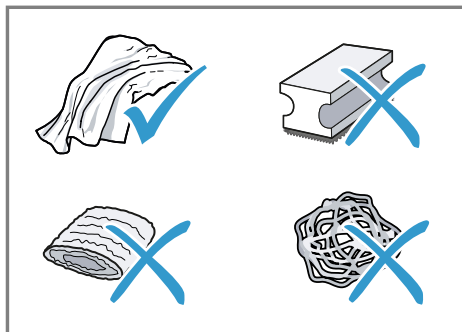

Consigli

- Lavare a fondo i panni in spugna nuovi per rimuovere gli eventuali sali presenti che possono causare ruggine sulle superfici in acciaio inossidabile.
- Rimuovere sempre subito i residui di calcare, caffè, latte, soluzioni di lavaggio e decalcificazione per evitare la formazione di corrosione.

11.3 Pulizia dell'apparecchio

AVVERTENZA

Pericolo di scosse elettriche!

L'infiltrazione di umidità può provocare una scarica elettrica.

- ▶ Non immergere mai l'apparecchio o il cavo di alimentazione nell'acqua.

- ▶ Il connettore dell'apparecchio non deve venire a contatto con liquidi.
- ▶ Non lavare l'apparecchio con pulitori a vapore o idropultrici.

AVVERTENZA **Pericolo di ustioni!**

Alcune parti dell'apparecchio diventano molto calde.

- ▶ Non toccare mai le parti calde dell'apparecchio.
 - ▶ Dopo l'uso lasciar raffreddare le parti calde dell'apparecchio prima di toccarle.
1. Staccare l'apparecchio dalla rete elettrica.
 2. Pulire il corpo, le superfici lucide e il pannello di comando con un panno in microfibra.
 3. Dopo l'erogazione di una bevanda pulire il sistema di erogazione con un panno morbido umido.
 4. Lavare il serbatoio dell'acqua con acqua pulita e fresca.
 5. Se l'apparecchio non è stato usato per un lungo periodo di tempo, ad es. durante una vacanza, lavarlo completamente, incluse le parti mobili come l'unità di infusione o il serbatoio dell'acqua.

Nota: L'apparecchio esegue automaticamente un risciacquo quando viene acceso a freddo o spento dopo l'erogazione del caffè. Il sistema si pulisce così da solo.

11.4 Lavaggio del raccogli-gocce e del contenitore dei fondi di caffè

Svuotare e lavare il raccogli-gocce e il contenitore dei fondi di caffè tutti i giorni per evitare la formazione di depositi. Seguire la guida per immagini all'inizio delle istruzioni.

→ Fig. **12** - **16**

11.5 Pulire lo schiumatore

Per eliminare i residui e garantire il funzionamento, lavare lo schiumatore dopo ogni uso.

AVVERTENZA **Pericolo di ustioni!**

Lo schiumatore diventa molto caldo.

- ▶ Lasciar raffreddare lo schiumatore prima di toccarlo.

1. Riempire un bicchiere d'acqua per metà e metterlo sotto il sistema di erogazione.
2. Spingere lo schiumatore tutto verso il basso.
3. Premere il tasto Milk.
✓ Il sistema per il latte viene lavato.
4. Spingere lo schiumatore verso l'alto e far raffreddare.
5. Rimuovere lo schiumatore e lavarlo a fondo.
6. Riapplicare lo schiumatore.

Nota: Per arrestare anticipatamente il processo, premere il tasto Milk.

Consiglio: È possibile lavare lo schiumatore in lavastoviglie. Dopo il lavaggio rimuovere con cura i residui di detersivo dallo schiumatore.

11.6 Pulizia dell'unità di infusione

Oltre al programma di risciacquo automatico, togliere e lavare l'unità di infusione ad intervalli regolari. Seguire la guida per immagini all'inizio delle istruzioni.

AVVERTENZA **Pericolo di ustioni!**

Alcune parti dell'apparecchio diventano molto calde.

- ▶ Non toccare mai le parti calde dell'apparecchio.

- ▶ Dopo l'uso lasciar raffreddare le parti calde dell'apparecchio prima di toccarle.

ATTENZIONE!

L'unità di infusione può essere danneggiata se non viene lavata correttamente.

- ▶ Non utilizzare detersivi.
- ▶ Non utilizzare detersivi contenenti aceto e acidi.
- ▶ Non lavare in lavastoviglie.

→ Fig. **17** - **26**

Nota: Lo sportello può essere chiuso soltanto se l'unità di infusione e il raccogliocce sono inseriti correttamente.

11.7 Programmi di servizio

A seconda della durezza dell'acqua e dell'utilizzo dell'apparecchio, il tasto calc'n Clean si accende e il display visualizza "Calc'nClean necessario!". Decalcificare e lavare l'apparecchio con il programma.

ATTENZIONE!

Pericolo di danni all'apparecchio a causa di una pulizia e di una decalcificazione non eseguite correttamente o non eseguite per tempo.

- ▶ Eseguire subito Calc'nClean seguendo le istruzioni.
- ▶ Inserire solo pastiglie detergenti nel vano dell'unità di infusione.
- ▶ Non mettere pastiglie decalcificanti o altre sostanze nel vano dell'unità di infusione.

Note

- Se l'apparecchio non viene decalcificato e lavato per tempo, si blocca e il display indica "Appar. bloccato!".
- Per sbloccare l'apparecchio eseguire il programma di servizio.

Consiglio: Prima di avviare il programma di servizio, rimuovere, lavare e reinserire l'unità di infusione. Lavare lo schiumatore.



Avviare Calc'nClean

Il processo dura ca. 40 minuti.

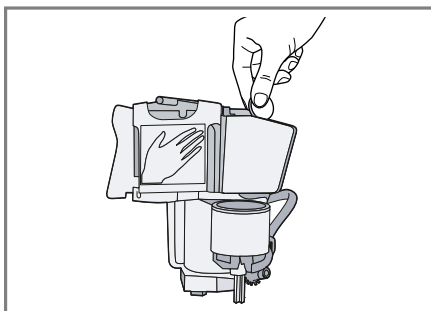
1. Tenere premuto il tasto calc'n Clean per almeno 5 secondi.
 - ✓ Il simbolo  si accende.
2. Aprire l'oblò.
3. Svuotare e pulire il raccogliocce e il contenitore dei fondi di caffè.
4. Rimuovere l'unità di infusione e lavarla.
5. Inserire una pastiglia detergente nel vano dell'unità di infusione e reinserire l'unità di infusione.



6. Reinserrire il raccogliocce e il contenitore dei fondi di caffè e chiudere lo sportello.
 - ✓ Il simbolo  si accende.
7. Se è presente un filtro dell'acqua, rimuoverlo.
8. Riempire d'acqua tiepida il serbatoio dell'acqua vuoto fino alla marcatura 0,5 l e sciogliere una pastiglia decalcificante Siemens.
9. Reinserrire il serbatoio dell'acqua e mettere un recipiente con una capacità di ca. 1 l sotto il sistema di erogazione.
10. Quando calc'n Clean lampeggia, premere il tasto calc'n Clean.

- ✓ Il programma si avvia, lava e de-calcifica l'apparecchio.
- ✓ calc'n Clean pulsa.
- ✓ Il processo dura ca. 20 minuti minuti.
- ✓ Il simbolo  si accende.
- 11.** Svuotare il recipiente e aprire lo sportello.
- 12.** Svuotare il raccogliocce e reinserirlo.
- 13.** Chiudere lo sportello e rimettere il recipiente sotto il sistema di erogazione.
- ✓ Il simbolo  si accende.
- 14.** Lavare il serbatoio dell'acqua.
Se è stato rimosso, reinserire il filtro dell'acqua.
- 15.** Riempire d'acqua potabile fresca fredda non gassata il serbatoio dell'acqua fino alla marcatura max.
- 16.** Quando calc'n Clean lampeggia, premere il tasto calc'n Clean.
- ✓ Il programma viene avviato; l'apparecchio viene lavato e sciacquato.
- ✓ calc'n Clean pulsa.
- ✓ Il simbolo  si accende.
- 17.** Svuotare e pulire il raccogliocce e il contenitore dei fondi di caffè.
- 18.** Lavare il raccogliocce e il contenitore fondi di caffè e reinserirli nell'apparecchio.
- ✓ Il programma è terminato e l'apparecchio è nuovamente pronto per l'uso.

Reset di un programma di servizio

Se il programma di servizio viene interrotto ad es. a causa di un'interruzione di corrente, calc'n Clean e  si accendono.

- 1.** Lavare il serbatoio dell'acqua.
Se è stato rimosso, reinserire il filtro dell'acqua.

12 Sistemazione guasti

I guasti minori possono essere sistemati autonomamente dall'utente. Utilizzare le informazioni per la sistemazione dei guasti prima di contattare il servizio di assistenza clienti. In questo modo si evitano costi non necessari.

AVVERTENZA

Pericolo di scosse elettriche!

Gli interventi di riparazione effettuati in modo non appropriato rappresentano una fonte di pericolo.

- ▶ Solo il personale adeguatamente specializzato e formato può eseguire riparazioni sull'apparecchio.
- ▶ Per la riparazione dell'apparecchio possono essere impiegati soltanto pezzi di ricambio originali.
- ▶ Al fine di evitare pericoli, se il cavo di alimentazione di questo apparecchio subisce danni deve essere sostituito dal produttore, dal suo servizio di assistenza clienti o da persona in possesso di simile qualifica.

Anomalia	Causa e ricerca guasti
L'apparecchio non reagisce più.	L'apparecchio presenta un guasto. <ol style="list-style-type: none"> 1. Staccare la spina di alimentazione e attendere 60 secondi. 2. Reinserire la spina di alimentazione.
L'apparecchio eroga solo acqua, non caffè.	L'apparecchio non rileva un serbatoio dei chicchi di caffè vuoto. <ul style="list-style-type: none"> ▶ Aggiungere chicchi di caffè. <p>I chicchi di caffè sono troppo oleosi e non scendono nel macinacaffè.</p> <ul style="list-style-type: none"> ▶ Battere leggermente sul contenitore dei chicchi di caffè. ▶ Cambiare tipo di caffè. ▶ Non utilizzare chicchi oleosi. ▶ Pulire il contenitore dei chicchi di caffè con un panno umido.
	Unità di infusione non inserita correttamente. <ul style="list-style-type: none"> ▶ Spingere l'unità di infusione completamente indietro.
Forti differenze nella qualità del caffè o della schiuma di latte.	L'apparecchio presenta incrostazioni di calcare. <ul style="list-style-type: none"> ▶ Decalcificare l'apparecchio.

Anomalia	Causa e ricerca guasti
Il caffè non viene erogato o esce soltanto a gocce. La quantità impostata non viene raggiunta.	Il grado di macinatura impostato è troppo fine. ▶ Regolare un grado di macinatura più grosso. → <i>"Regolazione del grado di macinatura", Pagina 105</i>
	L'apparecchio presenta forti calcificazioni. ▶ Decalcificare l'apparecchio.
	Aria nel filtro dell'acqua. 1. Immergere in acqua il filtro dell'acqua, con l'apertura verso l'alto, finché non escono più bolle. 2. Ricollocare il filtro.
	Apparecchio sporco. ▶ Pulire l'unità di infusione. ▶ Decalcificare e pulire l'apparecchio.
	I residui del decalcificante intasano il serbatoio dell'acqua. 1. Togliere il serbatoio dell'acqua. 2. Pulire a fondo il serbatoio dell'acqua.
	Regolazione eccessiva dell'intensità del caffè. ▶ Ridurre l'intensità del caffè.
Il latte o le bevande contenenti latte sono troppo caldi. Il latte schiumato ha bolle troppo grandi e il rumore di aspirazione è forte.	Nel bicchiere o nella tazza c'è troppo poco latte. 1. Utilizzare più latte. 2. Modificare la durata della montatura.
Il latte o le bevande contenenti latte sono troppo freddi.	Nel bicchiere o nella tazza c'è troppo latte. 1. Utilizzare meno latte. 2. Modificare la durata della montatura.
	Il latte nel bicchiere o nella tazza è troppo freddo. ▶ Utilizzare latte tiepido.
Il caffè non ha alcuna "crema".	Il tipo di caffè non è ottimale. ▶ Utilizzare un tipo di caffè che contenga una maggiore percentuale di chicchi Robusta. ▶ Utilizzare chicchi con una tostatura più scura.
	I chicchi di caffè non sono più freschi di tostatura. ▶ Utilizzare chicchi di caffè freschi.
	Il grado di macinatura non è adeguato per i chicchi di caffè.

Anomalia	Causa e ricerca guasti
Il caffè non ha alcuna "crema".	<ul style="list-style-type: none"> ▶ Regolare un grado di macinatura più fine. → <i>"Regolazione del grado di macinatura", Pagina 105</i>
Il caffè è troppo "acido".	<p>Il grado di macinatura impostato è troppo grosso.</p> <ul style="list-style-type: none"> ▶ Regolare un grado di macinatura più fine. → <i>"Regolazione del grado di macinatura", Pagina 105</i> <p>Il tipo di caffè non è ottimale.</p> <ul style="list-style-type: none"> ▶ Utilizzare un tipo di caffè che contenga una maggiore percentuale di chicchi Robusta. ▶ Utilizzare chicchi con una tostatura più scura.
Il caffè è troppo "amaro".	<p>Il grado di macinatura impostato è troppo fine.</p> <ul style="list-style-type: none"> ▶ Regolare un grado di macinatura più grosso. → <i>"Regolazione del grado di macinatura", Pagina 105</i> <p>Il tipo di caffè non è ottimale.</p> <ul style="list-style-type: none"> ▶ Cambiare tipo di caffè.
Il caffè ha un gusto di "bruciato".	<p>Il grado di macinatura impostato è troppo fine.</p> <ul style="list-style-type: none"> ▶ Regolare un grado di macinatura più grosso. → <i>"Regolazione del grado di macinatura", Pagina 105</i> <p>Il tipo di caffè non è ottimale.</p> <ul style="list-style-type: none"> ▶ Cambiare tipo di caffè.
Qualità variabile della schiuma di latte.	<p>La qualità della schiuma di latte dipende dal tipo utilizzato di latte o bevanda vegetale.</p> <ul style="list-style-type: none"> ▶ Ottimizzare il risultato scegliendo un tipo adatto di latte o bevanda vegetale.
L'apparecchio non eroga schiuma di latte.	<p>L'apparecchio presenta forti calcificazioni.</p> <ul style="list-style-type: none"> ▶ Decalcificare l'apparecchio. <p>Lo schiumatore è sporco.</p> <ul style="list-style-type: none"> ▶ Lavare lo schiumatore in lavastoviglie. <p>Lo schiumatore non si immerge nel latte.</p> <ol style="list-style-type: none"> 1. Utilizzare più latte. 2. Controllare se lo schiumatore si immerge nel latte. 3. Spingere il sistema di erogazione tutto verso il basso.

Anomalia	Causa e ricerca guasti
L'apparecchio non eroga bevande.	<p>Aria nel filtro dell'acqua.</p> <ol style="list-style-type: none"> 1. Immergere in acqua il filtro dell'acqua, con l'apertura verso l'alto, finché non escono più bolle. 2. Ricollocare il filtro. <ul style="list-style-type: none"> ▶ Tenendolo diritto, spingere con decisione il filtro dell'acqua nel collegamento del serbatoio.
	<p>I residui del decalcificante intasano il serbatoio dell'acqua.</p> <ol style="list-style-type: none"> 1. Togliere il serbatoio dell'acqua. 2. Pulire a fondo il serbatoio dell'acqua.
Presenza di gocce d'acqua sul fondo interno dell'apparecchio.	<p>La vaschetta raccogliogocce è stata estratta troppo presto.</p> <ul style="list-style-type: none"> ▶ Attendere alcuni secondi prima di estrarre la vaschetta raccogliogocce dopo l'ultima erogazione di una bevanda.
Non si riesce ad estrarre l'unità di infusione.	<p>Il blocco non si sgancia, unità di infusione bloccata.</p> <ul style="list-style-type: none"> ▶ Spegnere l'apparecchio e riaccenderlo dopo 3 minuti.
Il macinacaffè non gira.	<p>L'apparecchio è troppo caldo.</p> <ol style="list-style-type: none"> 1. Scollegare l'apparecchio dalla rete. 2. Attendere 1 ora per lasciar raffreddare l'apparecchio.
Sul display viene visualizzato "Riempire serb. acqua" anche se il serbatoio dell'acqua è pieno.	<p>Il serbatoio dell'acqua non è inserito correttamente.</p> <ul style="list-style-type: none"> ▶ Inserire correttamente il serbatoio dell'acqua. <p>Acqua gassata nel serbatoio dell'acqua.</p> <ul style="list-style-type: none"> ▶ Riempire il serbatoio dell'acqua con acqua potabile fresca.
	<p>Il galleggiante nel serbatoio dell'acqua è bloccato.</p> <ol style="list-style-type: none"> 1. Togliere il serbatoio dell'acqua. 2. Pulire a fondo il serbatoio dell'acqua.
	<p>Il filtro dell'acqua nuovo non è stato lavato secondo le istruzioni.</p> <ol style="list-style-type: none"> 1. Lavare il filtro dell'acqua secondo le istruzioni. 2. Mettere in funzione il filtro dell'acqua.
	<p>Aria nel filtro dell'acqua.</p> <ol style="list-style-type: none"> 1. Immergere in acqua il filtro dell'acqua, con l'apertura verso l'alto, finché non escono più bolle. 2. Ricollocare il filtro.
	<p>Il filtro dell'acqua è vecchio.</p> <ul style="list-style-type: none"> ▶ Inserire un nuovo filtro dell'acqua.

Anomalia	Causa e ricerca guasti
Sul display viene visualizzato "Riempire serb. acqua" anche se il serbatoio dell'acqua è pieno.	<p>I depositi di calcare nel serbatoio d'acqua intasano il sistema.</p> <ol style="list-style-type: none"> 1. Lavare a fondo il serbatoio dell'acqua. 2. Avviare il programma di servizio Calc'nClean.
Sul display viene visualizzato "Pulire unità di infusione".	<p>L'unità di infusione è sporca.</p> <ul style="list-style-type: none"> ▶ Pulire l'unità di infusione. <p>Il meccanismo dell'unità di infusione si muove con fatica.</p> <ul style="list-style-type: none"> ▶ Pulire l'unità di infusione.
Sul display viene visualizzato "Tensione errata".	<p>Problemi di alimentazione elettrica.</p> <ul style="list-style-type: none"> ▶ Far funzionare l'apparecchio solo a 220 - 240 V.
Sul display viene visualizzato molto spesso "Calc'nClean necessario!".	<p>L'acqua decalcificata contiene ancora piccole quantità di calcare.</p> <ol style="list-style-type: none"> 1. Inserire un nuovo filtro dell'acqua. 2. Impostare la durezza dell'acqua di conseguenza. <p>Decalcificante errato o insufficiente.</p> <ul style="list-style-type: none"> ▶ Per decalcificare usare esclusivamente pastiglie adatte.
L'apparecchio non risponde ai comandi. I messaggi sul display cambiano.	<p>L'apparecchio si trova in modalità dimostrativa.</p> <ol style="list-style-type: none"> 1. Per disattivare la modalità demo tenere premuto il tasto  per almeno 5 secondi. 2. Togliere il serbatoio dell'acqua. 3. Riempire il serbatoio dell'acqua con acqua fresca. 4. Inserire nuovamente il serbatoio dell'acqua.
Sul display viene visualizzato "Chiudere sportello" anche se lo sportello è chiuso.	<p>Lo sportello non è chiuso correttamente.</p> <ul style="list-style-type: none"> ▶ Chiudere bene lo sportello. <p>L'apparecchio è troppo caldo.</p> <ol style="list-style-type: none"> 1. Scollegare l'apparecchio dalla rete. 2. Attendere 1 ora per lasciar raffreddare l'apparecchio.
Sul display viene visualizzato "Svuotare vassoio" anche se il raccogliocce è vuoto.	<p>L'apparecchio è spento e non rileva lo svuotamento.</p> <ol style="list-style-type: none"> 1. Accendere l'apparecchio e rimuovere la vaschetta raccogliocce. 2. Reinscrivere la vaschetta raccogliocce.
Sul display viene visualizzato "Riempire serb. acqua" e i LED lampeggiano.	<p>Manca il serbatoio dell'acqua oppure non è inserito correttamente.</p> <ul style="list-style-type: none"> ▶ Inserire correttamente il serbatoio dell'acqua. <p>Il sistema di tubi nell'apparecchio è asciutto.</p>

Anomalia	Causa e ricerca guasti
Sul display viene visualizzato "Riempire serb. acqua" e i LED lampeggiano.	<ul style="list-style-type: none"> ▶ Riempire il serbatoio dell'acqua con acqua potabile fresca fredda non gassata. <hr/> <p>Aria nel filtro dell'acqua.</p> <ol style="list-style-type: none"> 1. Immergere in acqua il filtro dell'acqua, con l'apertura verso l'alto, finché non escono più bolle. 2. Ricollocare il filtro.
Sul display viene visualizzato "Apparecchio troppo freddo".	<p>La temperatura ambiente è troppo bassa.</p> <ul style="list-style-type: none"> ▶ Usare l'apparecchio a temperature sopra 5 °C.
Sul display viene visualizzato "Riavviare l'apparecchio". I LED lampeggiano.	<p>L'unità di infusione è molto sporca o non si riesce ad estrarla.</p> <ul style="list-style-type: none"> ▶ Riavviare l'apparecchio. ▶ Pulire l'unità di infusione.
Sul display viene visualizzato "Riavviare l'apparecchio". Nessun LED è acceso.	<p>L'apparecchio presenta un guasto.</p> <ul style="list-style-type: none"> ▶ Riavviare l'apparecchio.
Le indicazioni sul display "Lavare/riemp. serbatoio", calc'n Clean e  sono accese.	<p>Il processo di decalcificazione è stato interrotto.</p> <ul style="list-style-type: none"> ▶ Procedere come indicato al capitolo → <i>"Reset di un programma di servizio", Pagina 111.</i>

13 Trasporto, immagazzinamento e smaltimento

13.1 Attivazione della protezione antigelo



Proteggere l'apparecchio dal gelo durante il trasporto e l'immagazzinamento.

ATTENZIONE!

Possibili danni all'apparecchio durante il trasporto o l'immagazzinamento a causa di residui di liquidi nell'apparecchio.

- ▶ Prima del trasporto o dell'immagazzinamento svuotare il sistema di tubi.

Requisiti

- L'apparecchio è pronto per il funzionamento.
 - Il serbatoio dell'acqua è pieno.
1. Mettere un recipiente grande sotto il sistema di erogazione e spingere lo schiumatore verso il basso.
 2. Tenere premuto il tasto Milk per almeno 5 secondi.
- ✓ Il LED del tasto lampeggia e l'apparecchio si riscalda.
3. Quando esce vapore dallo schiumatore, togliere il serbatoio dell'acqua.
 4. Far scaricare il vapore dall'apparecchio e attendere finché il display non indica  "Serbatoio acqua vuoto".
 5. Spegnerne l'apparecchio con .
 6. Svuotare il serbatoio dell'acqua e il raccogli gocce e lavare con cura l'apparecchio.
 7. Staccare l'apparecchio dalla rete elettrica.

Ora è possibile trasportare l'apparecchio o immagazzinarlo.

Nota: Ora l'unità di infusione è bloccata e non può essere estratta.

13.2 Rottamazione di un apparecchio dismesso

Un corretto smaltimento nel rispetto dell'ambiente permette di recuperare materie prime preziose.

1. Staccare la spina del cavo di alimentazione.
2. Tagliare il cavo di alimentazione.
3. Smaltire l'apparecchio nel rispetto dell'ambiente.

Per informazioni sulle attuali procedure di smaltimento rivolgersi al rivenditore specializzato o al comune di competenza.



Questo apparecchio dispone di contrassegno ai sensi della direttiva europea 2012/19/UE in materia di apparecchi elettrici ed elettronici (waste electrical and electronic equipment - WEEE).

Questa direttiva definisce le norme per la raccolta e il riciclaggio degli apparecchi dismessi valide su tutto il territorio dell'Unione Europea.

14 Servizio di assistenza clienti

I ricambi originali rilevanti per il funzionamento secondo il corrispondente regolamento Ecodesign sono reperibili presso il nostro servizio di assistenza clienti per un periodo di al-

meno 7 anni a partire dalla messa in circolazione dell'apparecchio all'interno dello Spazio economico europeo.

Nota: L'intervento del servizio di assistenza clienti è gratuito nell'ambito delle condizioni di garanzia del produttore.

Informazioni dettagliate sulla durata della garanzia e sulle condizioni di garanzia in ciascun Paese sono reperibili presso il nostro servizio di assistenza clienti, presso il proprio rivenditore o sul nostro sito Internet.

Quando si contatta il servizio di assistenza clienti sono necessari il codice prodotto (E-Nr.) e il codice di produzione (FD) dell'apparecchio.

I dati di contatto del servizio di assistenza clienti sono disponibili nell'elenco dei centri di assistenza allegato o sul nostro sito Internet.

14.1 Codice prodotto (E-Nr.) e codice di produzione (FD)

Il codice prodotto (E-Nr.) e il codice di produzione (FD) sono riportati sulla targhetta identificativa dell'apparecchio.

Annotare i dati dell'apparecchio e il numero di telefono del servizio di assistenza clienti per ritrovarli rapidamente.

Capacità massima del serbatoio acqua (senza filtro)	1,3 l
Capacità massima del serbatoio chicchi	≈250 g
Lunghezza del cavo di alimentazione	100 cm
Altezza apparecchio	38,3 cm
Larghezza apparecchio	25,1 cm
Profondità apparecchio	43,3 cm
Peso, a vuoto	≈8-9 kg
Tipo di macinacaffè	Ceramica/ acciaio

15 Dati tecnici

Tensione	220– 240 V ~
Frequenza	50 / 60 Hz
Potenza assorbita	1300 W
Pressione massima pompa, statica	15 bar

Raadpleeg de Digitale Gebruikersgids voor meer informatie.



Inhoudsopgave

1 Veiligheid	122	7.4 Drankafname met melk.....	132
1.1 Algemene aanwijzingen	122	7.5 Koffiedrank met melk afne- men.....	132
1.2 Bestemming van het apparaat	122	7.6 Melk opschuimen	132
1.3 Inperking van de gebruikers ..	122	7.7 Drankinstellingen.....	132
1.4 Veiligheidsaanwijzingen	122		
2 Milieubescherming en besparing	126	8 Maalwerk	134
2.1 Afvoeren van de verpakking ..	126	8.1 Maalgraad instellen	134
2.2 Energie besparen	126		
3 Opstellen en aansluiten	126	9 Kopjesverwarming¹	134
3.1 Meegeleverd.....	126	9.1 Kopjesverwarming activeren en deactiveren ¹	134
3.2 Apparaat opstellen en aansluiten	126		
4 Uw apparaat leren kennen	127	10 Basisinstellingen	135
4.1 Apparaat.....	127	10.1 Basisinstellingen wijzigen....	135
4.2 Bedieningspaneel.....	127	10.2 Overzicht van de basisinstellingen	135
4.3 Display.....	128		
5 Accessoires	128	11 Reiniging en onderhoud	136
6 Voor het eerste gebruik	129	11.1 Vaatwasserbestendigheid ...	136
6.1 Apparaat voorbereiden en reinigen.....	129	11.2 Reinigingsmiddelen.....	137
6.2 Eerste ingebruikneming uitvoeren.....	129	11.3 Apparaat reinigen.....	137
6.3 Algemene aanwijzingen	129	11.4 Lekschaal en koffiedikreservoir reinigen.....	138
6.4 Waterfilter ¹	130	11.5 Melkschuimer reinigen	138
		11.6 Zetgroep reinigen.....	138
		11.7 Serviceprogramma's	138
7 De Bediening in essentie	131	12 Stringen verhelpen	141
7.1 Apparaat in- of uitschakelen ..	131		
7.2 Drankafname	131	13 Transporteren, opslaan en afvoeren	147
7.3 Koffiedrank van verse bonen afnemen.....	131	13.1 Vorstbeveiliging activeren ...	147
		13.2 Afvoeren van uw oude apparaat	147

¹ Afhankelijk van de apparaatuitvoering

14 Servicedienst.....	147
14.1 Productnummer (E-nr.) en productienummer (FD).....	148
15 Technische gegevens.....	148



1 Veiligheid

Neem de volgende veiligheidsvoorschriften in acht.

1.1 Algemene aanwijzingen

- Lees deze gebruiksaanwijzing zorgvuldig door.
- Bewaar de gebruiksaanwijzing en de productinformatie voor later gebruik of voor volgende eigenaren.
- Sluit het apparaat in geval van transportschade niet aan.

1.2 Bestemming van het apparaat

Gebruik het apparaat uitsluitend:

- om hete drank te bereiden.
- voor huishoudelijk gebruik en in gesloten ruimtes binnen de huiselijke omgeving.
- tot een hoogte van 2000 m boven zeeniveau.

1.3 Inperking van de gebruikers

Dit apparaat kan worden bediend door kinderen vanaf 8 jaar en door personen met fysieke, sensorische of geestelijke beperkingen of met gebrekkige ervaring en/of kennis, indien zij onder toezicht staan of zijn geïnstrueerd in het veilige gebruik van het apparaat en de daaruit resulterende gevaren hebben begrepen.

Kinderen mogen niet met het apparaat spelen.

Reiniging en gebruikersonderhoud mogen niet worden uitgevoerd door kinderen, tenzij ze 8 jaar of ouder zijn en onder toezicht staan.

Zorg ervoor dat kinderen die jonger zijn dan 8 jaar niet bij het apparaat of de aansluitkabel kunnen komen.

1.4 Veiligheidsaanwijzingen

WAARSCHUWING – Kans op verstikking!

Kinderen kunnen verpakkingsmateriaal over het hoofd trekken en hierin verstrikt raken en stikken.

- ▶ Verpakkingsmateriaal uit de buurt van kinderen houden.

- ▶ Laat kinderen niet met verpakkingsmateriaal spelen. Kinderen kunnen kleine onderdelen inademen of inslikken en hierdoor stikken.
- ▶ Kleine onderdelen uit de buurt van kinderen houden.
- ▶ Kinderen niet met kleine onderdelen laten spelen.

⚠ WAARSCHUWING – Kans op elektrische schok!

Ondeskundige installaties zijn gevaarlijk.

- ▶ Het apparaat uitsluitend aansluiten en gebruiken volgens de gegevens op het typeplaatje.
- ▶ Het apparaat uitsluitend via een volgens de voorschriften geïnstalleerd stopcontact met randaarde op een stroomnet met wisselstroom aansluiten.
- ▶ Het randaardesysteem van de elektrische huisinstallatie moet conform de elektrotechnische voorschriften zijn geïnstalleerd.

Een beschadigd apparaat of een beschadigd netsnoer is gevaarlijk.

- ▶ Nooit een beschadigd apparaat gebruiken.
- ▶ Nooit een apparaat met gescheurd of gebroken oppervlak gebruiken.
- ▶ Nooit aan het netsnoer trekken, om het apparaat van het elektriciteitsnet te scheiden. Altijd aan de stekker van het netsnoer trekken.
- ▶ Wanneer het apparaat of het netsnoer is beschadigd, dan direct de stekker van het netsnoer uit het stopcontact halen of de zekering in de meterkast uitschakelen.
- ▶ Contact opnemen met de servicedienst. → *Pagina 147*

Ondeskundige reparaties zijn gevaarlijk.

- ▶ Alleen daarvoor geschoold vakpersoneel mag reparaties aan het apparaat uitvoeren.
- ▶ Er mogen uitsluitend originele reserveonderdelen worden gebruikt voor reparatie van het apparaat.
- ▶ Als het netsnoer van dit apparaat beschadigd raakt, moet het ter vermijding van risico's worden vervangen door de fabrikant, de servicedienst of een andere gekwalificeerde persoon.

Binnendringend vocht kan tot elektrische schokken leiden.

- ▶ Nooit het apparaat of het netsnoer in water dompelen.

- ▶ Op de stekkerverbinding van het apparaat mag geen vloeistof overlopen.
- ▶ Gebruik het apparaat alleen in gesloten ruimtes.
- ▶ Stel het apparaat nooit bloot aan grote hitte en vochtigheid.
- ▶ Geen stoomreiniger of hogedrukreiniger gebruiken om het apparaat te reinigen.

⚠ WAARSCHUWING – Kans op brand!

Het apparaat wordt heet.

- ▶ Het apparaat voldoende ventileren.
- ▶ Laat het apparaat nooit in een kast werken.

Het gebruik van een verlengd netsnoer en niet-toegestane adapters is gevaarlijk.

- ▶ Geen verlengsnoeren of meervoudige stopcontacten gebruiken.
- ▶ Alleen door de fabrikant goedgekeurde adapters en netsnoeren gebruiken.
- ▶ Wanneer het netsnoer te kort is en er geen langer netsnoer beschikbaar is, neem dan contact op met een elektrospesialzaak om de huisinstallatie aan te passen.

⚠ WAARSCHUWING – Kans op brandwonden!

Enkele apparaatonderdelen worden zeer heet.

- ▶ Nooit hete apparaatonderdelen aanraken.
- ▶ Na het gebruik de hete apparaatonderdelen laten afkoelen voordat u deze aanraakt.

⚠ WAARSCHUWING – Kans op brandwonden!

Vers bereide dranken zijn zeer heet.

- ▶ De dranken indien nodig laten afkoelen.
- ▶ Huidcontact met naar buiten tredende vloeistoffen en dampen vermijden.

⚠ WAARSCHUWING – Kans op letsel!

Onjuist gebruik van het apparaat kan de gebruiker in gevaar brengen.

- ▶ Het apparaat uitsluitend conform de bestemming gebruiken om letsel te voorkomen.

Gevaar voor beknelling van uw vingers bij het sluiten apparaatdeur.

- ▶ Bij het sluiten van de apparaatdeur op uw vingers letten.

Het maalwerk roteert.

- ▶ Nooit in het maalwerk grijpen.

⚠ WAARSCHUWING – Gevaar: magnetisme!

Het apparaat bevat permanente magneten. Deze kunnen elektronische implantaten, zoals pacemakers, of insulinepompen beïnvloeden.

- ▶ Personen met elektronische implantaten dienen een afstand van minstens 10 cm tot het apparaat aan te houden.
- ▶ De minimale afstand van 10 cm ook ten opzichte van de verwijderde watertank aanhouden.

⚠ WAARSCHUWING – Kans op gevaar voor de gezondheid!

Tijdens het filterproces kan een lichte verhoging van het kaliumgehalte optreden, wat bij dialysepatiënten en personen met een nieraandoening tot problemen kan leiden.

- ▶ Raadpleeg bij een nieraandoening of speciaal kaliumdieet vóór gebruik een arts.

Verontreinigingen in het apparaat kunnen de gezondheid schaden.

- ▶ De reinigingsinstructies voor de hygiëne van het apparaat in acht nemen.

Water uit het warmwatercircuit is mogelijk schadelijk voor de gezondheid.

- ▶ Gebruik het apparaat uitsluitend met vers, koud drinkwater zonder koolzuur.

2 Milieubescherming en besparing

2.1 Afvoeren van de verpakking

De verpakkingsmaterialen zijn milieuvriendelijk en kunnen worden hergebruikt.

- ▶ De afzonderlijke componenten op soort gescheiden afvoeren.

2.2 Energie besparen

Als u deze aanwijzingen opvolgt, verbruikt het apparaat minder energie.

Het interval voor de automatische uit-schakeling op de kleinste waarde instellen.

- ✓ Als het apparaat niet wordt gebruikt, wordt het eerder uitgeschakeld.
→ "Basisinstellingen", Pagina 135

De drankafname niet voortijdig onderbreken.

- ✓ De verwarmde hoeveelheid water of melk wordt optimaal gebruikt.

Het apparaat regelmatig ontkalken.

- ✓ Kalkafzettingen verhogen het energieverbruik.

3 Opstellen en aansluiten

3.1 Meegeleverd

Controleer na het uitpakken alle onderdelen op transportschade en de volledigheid van de levering.

Opmerking: Afhankelijk van het apparaattype worden verschillende accessoires meegeleverd. De betreffende accessoires zijn gemarkeerd met een gestreept kader.

→ Fig. 1

A	Volautomatische espressomachine
B	Melkschuimer
C	Gebruiksaanwijzing
D	Reinigingstablet ¹
E	Ontkalkingstablet ¹
F	Waterfilter ¹

¹ Afhankelijk van de apparaatuitvoering

3.2 Apparaat opstellen en aansluiten

LET OP!

Gevaar voor schade aan het apparaat. Bij een ondeskundige ingebruikneming kan het apparaat worden beschadigd.

- ▶ Gebruik het apparaat alleen in vorstvrije ruimten.
- ▶ Als het apparaat bij temperaturen onder 0 °C is getransporteerd of opgeslagen, het apparaat vóór ingebruikneming 3 uur op kamertemperatuur laten komen.
- ▶ Na het aansluiten telkens ca. 5 seconden wachten.

1. Het apparaat op een waterbestendig horizontaal oppervlak met voldoende draagkracht plaatsen.
2. Het apparaat met de stekker op een reglementair geïnstalleerd, geaard stopcontact aansluiten.

4 Uw apparaat leren kennen

4.1 Apparaat

Hier vindt u een overzicht van de onderdelen van uw apparaat.

Opmerking: Afhankelijk van het apparaattype zijn kleur- en detailafwijkingen mogelijk.

→ Fig. **2**

1	Watertank
2	Deksel watertank
3	Kopjesverwarming ¹
4	Display
5	Draaischakelaar voor instelling maalfijnheid
6	Aan/uit-knop

¹ Afhankelijk van de apparaatuitvoering

4.2 Bedieningspaneel

Via het bedieningsveld kunt u alle functies van uw apparaat instellen en informatie krijgen over de gebruikstoestand.

	Apparaat in- of uit-schakelen.
Espresso	Espresso afnemen.
Caffe Crema	<ul style="list-style-type: none"> ■ Caffè crema afnemen ■ Displaynavigatie "<" terug, zonder op te slaan

¹ Afhankelijk van de apparaatuitvoering

7	Aromadeksel
8	Bonenreservoir
9	Bedieningspaneel
10	Melkschuimerhouder
11	Zetgroep
12	Typeplaatje
13	Melkschuimer
14	Uitloopsysteem
15	Deur van zetkamer
16	Lekschaal
17	Lekplaat
18	Niveau-indicatie, mechanisch
19	Lekrooster
20	Koffiedikreservoir

¹ Afhankelijk van de apparaatuitvoering

Cappuccino	<ul style="list-style-type: none"> ■ Cappuccino afnemen ■ Displaynavigatie ▼ omlaag
Latte Macchiato	<ul style="list-style-type: none"> ■ Latte Macchiato afnemen ■ Displaynavigatie "ok" bevestigen en opslaan
Milk	Melk opschuimen.
	Sterkte → "Koffiesterkte aanpassen", Pagina 132

¹ Afhankelijk van de apparaatuitvoering

calc'n Clean	Serviceprogramma starten. → <i>Pagina 139</i>
--------------	--

¹ Afhankelijk van de apparaatuitvoering

	2 kopjes espresso of caffè crema tegelijk afnemen. → <i>Pagina 133</i>
---	---

	Kopjesverwarming ¹ in- of uitschakelen.
---	--

¹ Afhankelijk van de apparaatuitvoering

Indicatie

	brandt en display toont melding	<ul style="list-style-type: none"> ■ watertank vullen ■ watertank ontbreekt ■ waterfilter vervangen
	<ul style="list-style-type: none"> ■ brandt ■ knippert 	<ul style="list-style-type: none"> ■ schalen legen ■ deur van zetkamer sluiten
LED's	<ul style="list-style-type: none"> ■ branden ■ pulseren ■ knipperen ■ uit 	<ul style="list-style-type: none"> ■ klaar voor gebruik ■ afgifte loopt ■ wacht op bediening, bijv. bij Calc'nClean ■ niet beschikbaar

4.3 Display

Op het display worden de geselecteerde dranken, instellingen en instelmogelijkheden, evenals meldingen over de bedrijfstoestand weergegeven.

Het display toont extra informatie en uit te voeren stappen. De informatie wordt na korte tijd of na het indruk-

ken van een toets verborgen. De uit te voeren stappen worden verborgen nadat deze zijn uitgevoerd.

Opmerking: Als in uw landstaal geen displaytaal beschikbaar is, kies dan een beschikbare displaytaal, bijv. Engels.

5 Accessoires

Gebruik alleen originele accessoires. Deze zijn op het apparaat afgestemd.

Accessoires	Handel	Klantenservice
Reinigingstabletten	TZ80001A	00312097
	TZ80001B	00312098
Ontkalkingstabletten	TZ80002A	00312094
	TZ80002B	00312095
Waterfilter	TZ70003	00575491

Accessoires	Handel	Klantenservice
Waterfilterpakket met 3 filters	TZ70033A	-
Microvezeldoekje	-	00460770
Verzorgingsset	TZ80004A TZ80004B	00312105 00312106

6 Voor het eerste gebruik

Bereid het apparaat voor voor het gebruik.

6.1 Apparaat voorbereiden en reinigen

Verwijder de beschermingsfolies en reinig het apparaat en de onderdelen. Volg de instructies met afbeeldingen aan het begin van deze gebruiksaanwijzing.

LET OP!

Ongeschikte bonen kunnen het maalwerk verstoppem.

- ▶ Alleen zuivere, gebrande espresso bonen of bonenmengsels voor volautomaten gebruiken.
- ▶ Geen geglacéerde koffiebonen gebruiken.
- ▶ Geen gekarameliseerde koffiebonen gebruiken.
- ▶ Geen koffiebonen gebruiken die met suikerhoudende additieven zijn behandeld.
- ▶ Het reservoir niet met gemalen koffie vullen.

→ Fig. **3** - **10**

Opmerking: Vul de watertank dagelijks met vers, koud drinkwater zonder koolzuur.

Tip: Om de kwaliteit optimaal te houden bewaart u de koffiebonen koel en afgesloten.

U kunt de koffiebonen meerdere dagen in het bonenreservoir bewaren zonder dat het aroma verloren gaat.

6.2 Eerste ingebruikneming uitvoeren

Breng na de aansluiting op het lichtnet de instellingen voor de taalkeuze aan. De taalkeuze verschijnt alleen bij de eerste inschakeling.

1. Het apparaat met  inschakelen.
 - ✓ Op het display verschijnt de voor ingestelde taal.
2. ▼ toets Cappuccino net zo vaak indrukken tot het display de gewenste taal weergeeft.
3. Druk op de "ok" toets Latte Macchiato om de instellingen te bevestigen.
 - ✓ Het apparaat spoelt. Wanneer het display "Drank selecteren" weergeeft, is het apparaat klaar voor gebruik.

Tip: U kunt de taal op elk moment wijzigen.

→ "Basisinstellingen", Pagina 135

6.3 Algemene aanwijzingen

Neem de aanwijzingen in acht om het apparaat optimaal te kunnen gebruiken.

Opmerkingen

- Het apparaat is in de fabriek ingesteld op de standaardinstellingen voor optimaal gebruik.

nl Voor het eerste gebruik

- De molen is in de fabriek ingesteld op een optimale werking. Wanneer de koffie er slechts druppelend uit komt of te dun is en te weinig crema heeft, kunt u de maalgraad bij draaiende molen aanpassen. → "Maalgraad instellen", Pagina 134
- Tijdens de werking kunnen waterdruppels ontstaan bij de ventilatiesleuven.
- Wanneer u het apparaat een bepaalde tijd niet bedient, gaat het apparaat automatisch uit. U kunt de tijdsduur wijzigen in de basisinstellingen. → Pagina 135
- Om technische redenen kan er stoom uit het apparaat ontsnappen.

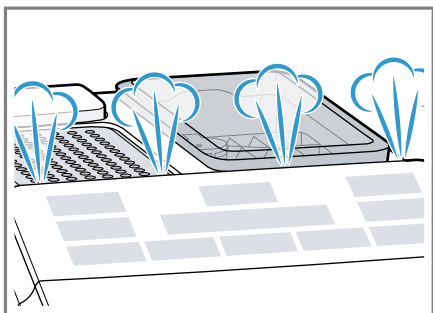

- Wanneer u een toets indrukt, klinkt er een geluidssignaal. U kunt het geluidssignaal in de basisinstellingen uitschakelen.

Tip: Controleer de waterhardheid en stel deze in, voordat u uw apparaat gebruikt.

Opmerking

De eerste drank heeft nog niet het volle aroma wanneer:

- U het apparaat voor het eerst gebruikt.
- U een serviceprogramma heeft uitgevoerd.

- U het apparaat langere tijd niet heeft gebruikt.

De drank niet drinken.

Tip: Na de ingebruikneming van het apparaat verkrijgt u pas een langdurig fijnporige cremalaag nadat u een paar kopjes heeft afgenomen.

6.4 Waterfilter¹

Met een waterfilter vermindert u de kalkafzettingen en vermindert u de verontreinigingen in het water. Het kalkgehalte van het water beïnvloedt het aroma en de crema van de koffie. Aan de onderkant van het BRITA INTENZA waterfilter bevindt zich een aromaring. Om het optimale aromaniveau voor uw leidingwater in te stellen draait u de aromaring.

Waterfilter plaatsen of vervangen

Wanneer u het geplaatste waterfilter moet vervangen, brandt op het display .

LET OP!

Mogelijke apparaatschade door verkalking.

- ▶ Het waterfilter bijtijds vervangen.
- ▶ Het waterfilter uiterlijk na 2 maanden vervangen.
- ▶ De meldingen op het display in acht nemen.

Vereiste: Het apparaat is ingeschakeld.

1. Houd de toetsen \emptyset en calc'n Clean minstens 3 seconden tegelijk ingedrukt.
2. ▼ toets Cappuccino indrukken tot het display "Waterhardheid" weer geeft.
3. Met "ok" toets Latte Macchiato bevestigen.

¹ Afhankelijk van de apparaatuitvoering

4. ▼ toets Cappuccino indrukken tot het display "Waterfilter" weergeeft.
5. Met "ok" toets Latte Macchiato bevestigen.
 - ✓ Het display toont "Filter act."
6. Het waterfilter met de opening naar boven in een glas met water onderdompelen en aan de zijkan-ten licht samendrukken tot er geen luchtbelletjes meer omhoogkomen.
 - "Waterfilter", Pagina 130
 - Fig. **7**
7. Met de aromaring van het waterfilter de waterhardheid instellen.
 - Het waterfilter stevig in de water-tank duwen.
 - Fig. **8**
 - U kunt de waterhardheid opvragen bij uw lokale waterleidingbedrijf.
8. De watertank tot de markering max vullen met water.
9. De watertank in het apparaat plaatsen.
10. Een reservoir met een inhoud van minstens 1 l onder de uitloop plaatsen.
11. Druk op "ok" toets Latte Macchiato om de instelling op te slaan en het spoelen te starten.
 - ✓ Er stroomt water door het filter.
12. Druk op "<" toets Caffe Crema om het menu te verlaten.
13. Het reservoir legen.
 - ✓ Het apparaat is klaar voor gebruik.

Waterfilter verwijderen

U kunt het apparaat ook zonder waterfilter gebruiken.

1. Het waterfilter verwijderen.
2. De waterhardheid instellen.
 - "Basisinstellingen", Pagina 135

Tips

- Verwissel het waterfilter ook om hygiënische redenen.

- Met een waterfilter hoeft u het apparaat minder vaak te ontkalken.
- Wanneer u een waterfilter gebruikt, krijgt u koffiedranken met meer smaak.
- Het waterfilter is verkrijgbaar in de handel of via de klantenservice.
 - "Accessoires", Pagina 128

7 De Bediening in essentie

7.1 Apparaat in- of uitschakelen

- ▶ Druk op ☺.

Het apparaat spoelt automatisch wanneer het wordt in- en uitgeschakeld. Bij uitschakelen damp- het apparaat om te reinigen uit in de lekschaal. Wanneer het apparaat nog warm is wanneer het wordt ingeschakeld of wanneer er geen drank is afgenomen voordat het wordt uitgeschakeld, zal het apparaat niet spoelen.

7.2 Drankafname

In het navolgende leert u hoe u de drank van uw keuze kunt bereiden.

WAARSCHUWING Kans op brandwonden!

Vers bereide dranken zijn zeer heet.

- ▶ De dranken indien nodig laten afkoelen.
- ▶ Huidcontact met naar buiten tredende vloeistoffen en dampen vermijden.

7.3 Koffiedrank van verse bonen afnemen

1. Plaats een kopje onder het uitloop- systeem.

2. Druk herhaaldelijk op de toets  om de koffiesterkte in te stellen.
3. Op toets Espresso of Caffè Crema drukken.
 - ✓ De koffie wordt gezet en stroomt vervolgens in het kopje.

Tip: Druk op toets Espresso of Caffè Crema om de actuele afname-stap voortijdig te stoppen.

7.4 Drinkafname met melk

U kunt koffiedranken met melk bereiden of melk opschuimen.

WAARSCHUWING **Kans op brandwonden!**

De melkschuimer wordt zeer heet.

- ▶ Laat de melkschuimer afkoelen voordat u hem aanraakt.

LET OP!

Melkresten kunnen vastkoeken en zijn dan moeilijk te verwijderen.

- ▶ De melkschuimer na elk gebruik reinigen.

Tips

- In plaats van melk kunt u ook plantaardige dranken zoals soja-melk gebruiken.
- De kwaliteit van het melkschuim is afhankelijk van de gebruikte soort melk of plantaardige drank.

7.5 Koffiedrank met melk afnemen

U kunt kiezen tussen cappuccino en latte macchiato.

1. Vul een groot kopje of een groot glas met ca. 100 ml melk voor cappuccino en met ca. 150 ml melk voor latte macchiato.
2. Het kopje of glas onder het uitloopsysteem plaatsen.

3. Het uitloopsysteem en de melkschuimer helemaal naar beneden schuiven.
4. Druk herhaaldelijk op de toets  om de koffiesterkte in te stellen.
5. Op toets Cappuccino of Latte Macchiato drukken.
 - ✓ Eerst wordt er melk in het kopje of glas opgeschuimd. Vervolgens wordt de koffie gezet en stroomt deze in het kopje of het glas.

Tip: Druk op toets Cappuccino of Latte Macchiato om de actuele afname-stap voortijdig te stoppen.

7.6 Melk opschuimen

1. Vul een groot kopje of een groot glas met ca. 100 ml melk.
2. Het kopje of glas onder het uitloopsysteem plaatsen.
3. Het uitloopsysteem en de melkschuimer helemaal naar beneden schuiven.
4. Op toets Milk drukken.
 - ✓ De melk wordt opgeschuimd.

Opmerking: Druk op de toets Milk om de afname voortijdig te stoppen.



7.7 Drinkinstellingen

Bereid een drank geheel naar uw smaak.



Koffiesterkte aanpassen

Voordat u een drank afneemt, kunt u de koffiesterkte aanpassen.

- ▶ Druk herhaaldelijk op de toets  om de koffiesterkte aan te passen.

	zeer mild
	mild
	normaal
	sterk

¹ Afhangelijk van het model

	zeer sterk
	aromaIntense ¹

¹ Afhankelijk van het model

Opmerking: De ingestelde koffiesterkte is actief voor alle dranken met koffie.

Vulhoeveelheid aanpassen

U kunt de vulhoeveelheid van uw dranken wijzigen.

1. Plaats een kopje onder het uitloopstelsysteem.
2. Houd toets Espresso of Caffè Crema 3 seconden ingedrukt.
 - ✓ De afgifte loopt, de geselecteerde toets knippert.
 - ✓ Het display toont het verloop.
 → Fig. **11**
3. Als de gewenste vulhoeveelheid is bereikt, druk dan op de geselecteerde toets om te stoppen.

Opmerkingen

- De nieuwe ingestelde vulhoeveelheid is pas te merken bij de volgende drankafname.
- U kunt de vulhoeveelheid voor espresso 25-60 ml of voor caffè crema 80-200 ml instellen.
- Het apparaat zet bij espresso altijd een minimumhoeveelheid van ca. 25 ml en bij caffè crema ca. 80 ml.

Tip: U kunt de instellingen op elk gewenst moment wijzigen.
→ "Basisinstellingen", Pagina 135

Schuimduur aanpassen

U kunt de schuimduur van uw dranken wijzigen.

1. Vul een groot kopje of een groot glas met ca. 100 ml melk voor cappuccino en met ca. 150 ml melk voor latte macchiato.
2. Het kopje of glas onder het uitloopstelsysteem plaatsen.

3. Het uitloopstelsysteem en de melkschuimer helemaal naar beneden schuiven.
4. Toets Cappuccino, Latte Macchiato of Milk 3 seconden ingedrukt houden.
 - ✓ De melk wordt opgeschuimd, de geselecteerde toets knippert.
 - ✓ Het display toont het verloop.
 → Fig. **11**
5. Als de gewenste schuimduur is bereikt, druk dan op de geselecteerde toets om te stoppen.

Opmerkingen

- U kunt afhankelijk van de drank een beperkte tijdsduur instellen.
- De instelling van de schuimduur heeft geen invloed op de vulhoeveelheid.

Tip: U kunt de instellingen op elk gewenst moment wijzigen.
→ "Basisinstellingen", Pagina 135

Twee kopjes tegelijk afnemen

Afhankelijk van uw drank kunt u 2 kopjes tegelijk bereiden.

1. Op toets  drukken.
 - ✓ Het display toont "Dubbele kop aan" gedurende 5 seconden.
2. Twee kopjes links en rechts onder het uitloopstelsysteem plaatsen.
3. Op toets Espresso of Caffè Crema drukken.
 - ✓ De LED van de drank pulseert.
 - ✓ De drank wordt in 2 stappen bereid. De bonen worden in 2 maalprocessen gemalen.
 - ✓ De dranken worden bereid en stromen vervolgens in de kopjes.
4. Wacht tot het proces volledig is voltooid.
5. Druk op de toets  om de functie Dubbel kopje uit te schakelen.

Opmerkingen

- U kunt de functie Dubbel kopje alleen maar voor Espresso of Caffe Crema instellen.
- Wanneer u de functie Dubbel kopje hebt ingesteld, kunt u geen andere dranken afnemen.
- Wanneer u binnen 90 seconden geen andere toets indrukt, wordt het apparaat automatisch naar de instelling "Dubbele kop uit" geschakeld.

8 Maalwerk

Uw apparaat heeft een instelbare molen, waarmee u de maalgraad van de koffiebonen individueel kunt aanpassen.

8.1 Maalgraad instellen

Stel tijdens het malen van de koffiebonen de gewenste maalgraad in.

WAARSCHUWING **Kans op letsel!**

Het maalwerk roteert.

- ▶ Nooit in het maalwerk grijpen.

LET OP!

Gevaar voor schade aan het maalwerk. Bij ondeskundige instelling van de maalgraad kan het maalwerk worden beschadigd.

- ▶ De maalgraad alleen bij een draaiend maalwerk instellen.
- ▶ De maalgraad met de draaiknop trapsgewijs instellen.

Maalgraad	Instelling
Fijne maalgraad voor licht gebrande bonen	Draaiknop tegen de klok in draaien. 
Grove maalgraad voor donker gebrande bonen	Draaiknop met de klok mee draaien. 

De instelling van de maalgraad is pas merkbaar vanaf het tweede kopje.

Tip: Wanneer de koffie slechts druppelend wordt afgegeven, stelt u de maalgraad grover in. Wanneer de koffie te snel wordt afgegeven en te weinig crema heeft, stelt u de maalgraad fijner in.

9 Kopjesverwarming¹

U kunt de kopjes voorverwarmen met de kopjesverwarming.

9.1 Kopjesverwarming activeren en deactiveren¹

WAARSCHUWING **Kans op brandwonden!**

De kopjesverwarming¹ wordt heel heet.

- ▶ Nooit de hete kopjesverwarming¹ aanraken.
- ▶ De hete kopjesverwarming¹ laten afkoelen voordat u het aanraakt.

¹ Afhankelijk van de apparaatuitvoering



Tip: Om de kopjes optimaal te verwarmen plaatst u de kopjes met de bodem op de kopjesverwarming¹.

- ▶ Druk op de toets  om de kopjesverwarming¹ te activeren of te deactiveren.

10 Basisinstellingen

U kunt de basisinstellingen van uw apparaat volgens uw wensen instellen en extra functies oproepen.

10.1 Basisinstellingen wijzigen

1. Houd de toetsen  en  Clean minstens 3 seconden tegelijk ingedrukt.

2. ▼ toets Cappuccino net zo vaak indrukken tot het display de gewenste instelling aangeeft.
3. Met "ok" toets Latte Macchiato bevestigen.
4. ▼ toets Cappuccino indrukken om de instelling te wijzigen.
5. Met "ok" toets Latte Macchiato bevestigen.
- ✓ Het display toont "Instellingen opgeslagen".
6. Druk op "<" toets Caffe Crema om het menu te verlaten.

Opmerking: Wanneer u binnen 90 seconden geen andere toets indrukt, springt het apparaat zonder opslaan automatisch naar de instelling Drank kiezen.

Tip: U kunt de instellingen op elk gewenst moment wijzigen.
→ "Basisinstellingen", Pagina 135

10.2 Overzicht van de basisinstellingen

Hier vindt u een overzicht van de basisinstellingen.

Instelling	Keuze	Beschrijving
Taal	Zie keuze op het apparaat	Menutaal instellen. Wijzigingen zijn direct op het display te zien.
Fabrieksreset	De gewenste taal kiezen.	Instellingen resetten naar de fabriekstoestand. Opmerking: Het apparaat spoelt en wist alle individuele instellingen.

¹ Afhankelijk van de apparaatuitvoering

Instelling	Keuze	Beschrijving
Waterhardheid	<ul style="list-style-type: none"> ■ "Waterhardheid" 1, 2, 3, 4 ■ Waterfilter ■ H2O-ontharder 	<p>Apparaat instellen op de plaatselijke waterhardheid.</p> <p>Tip: Vraag de waterhardheid op bij uw lokale waterleidingbedrijf.</p> <p>Opmerking: Als in het huis een wateronthardingsinrichting is geïnstalleerd, "H2O-ontharder" instellen.</p>
Auto stand-by	Zie keuze op het apparaat	Tijdperiode instellen na afloop waarvan het apparaat na de laatste drankbereiding automatisch wordt uitgeschakeld.
Geluid	<ul style="list-style-type: none"> ■ Geluid aan ■ Geluid uit 	Geluidssignalen inschakelen of uitschakelen.

11 Reiniging en onderhoud

Reinig en onderhoud uw apparaat zorgvuldig om er voor te zorgen dat het lang goed blijft werken.

11.1 Vaatwasserbestendigheid

Hier vindt u een overzicht van de onderdelen die u in de vaatwasser kunt reinigen.

LET OP!

Sommige componenten zijn temperatuurgevoelig en kunnen bij de reiniging in de vaatwasser worden beschadigd.

- ▶ De gebruiksaanwijzing van de vaatwasser in acht nemen.

- ▶ Alleen vaatwasserbestendige componenten in de vaatwasser reinigen.
- ▶ Alleen programma's gebruiken die de componenten niet boven 60°C verhitten.

Geschikt: 

- Lekplaat
- Lekrooster
- Koffiedikreservoir
- Mechanische vulindicatie
- Melkschuimer

Niet geschikt: 

- Watertank
- Deksel van watertank
- Aromadeksel
- Zetgroep
- Lekschaal

11.2 Reinigingsmiddelen

Gebruik alleen geschikte reinigingsmiddelen.

LET OP!

Ongeschikte reinigingsmiddelen kunnen de oppervlakken van het apparaat beschadigen.

- ▶ Geen scherpe of schurende reinigingsmiddelen gebruiken.
- ▶ Gebruik geen reinigingsmiddelen die alcohol of spiritus bevatten.
- ▶ Geen harde schuur- of afwaspontjes gebruiken.

Ongeschikte reinigingsmiddelen en ontkalkingsmiddelen kunnen het apparaat beschadigen.

- ▶ Voor het ontkalken geen puur citroenzuur, azijn of middelen op azijnbasis gebruiken.
- ▶ Geen ontkalkingsmiddel met fosforzuur gebruiken.
- ▶ Gebruik alleen ontkalkingstabletten en reinigingstabletten die speciaal voor het apparaat zijn ontwikkeld.
→ "Accessoires", Pagina 128

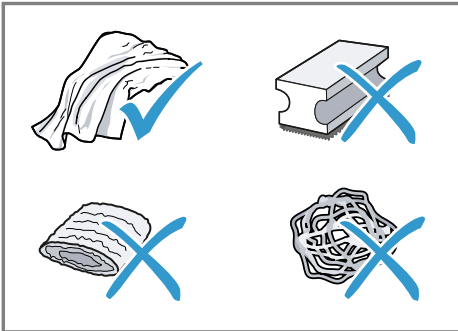

Tips

- Was nieuwe sponsdoekjes grondig om eventuele zouten hieruit te verwijderen. Deze zouten kunnen een roestlaagje op roestvrijstalen oppervlakken veroorzaken.

- Verwijder resten van kalk, koffie, melk, reinigings- en ontkalkingsoplossingen altijd zo snel mogelijk om corrosievorming te voorkomen.

11.3 Apparaat reinigen

⚠ WAARSCHUWING

Kans op elektrische schok!

Binnendringend vocht kan een schok veroorzaken.

- ▶ Nooit het apparaat of het netsnoer in water dompelen.
- ▶ Op de stekkerverbinding van het apparaat mag geen vloeistof overlopen.
- ▶ Geen stoomreiniger of hogedrukreiniger gebruiken om het apparaat te reinigen.

⚠ WAARSCHUWING

Kans op brandwonden!

Enkele apparaatonderdelen worden zeer heet.

- ▶ Nooit hete apparaatonderdelen aanraken.
- ▶ Na het gebruik de hete apparaatonderdelen laten afkoelen voordat u deze aanraakt.

1. Haal de stekker van het apparaat uit het stopcontact.
2. De behuizing, de hoogglansoppervlakken en het bedieningspaneel met een microvezeldoekje reinigen.
3. Het uitloopstelsel na de drankafname reinigen met een zachte, vochtige doek.
4. De watertank spoelen met helder, vers water.
5. Wanneer het apparaat, bijvoorbeeld tijdens een vakantie, langere tijd niet is gebruikt, moet het volledige apparaat inclusief uitneembare delen zoals zetgroep of watertank worden gereinigd.

Opmerking: Het apparaat wordt automatisch gespoeld als u het in koude toestand inschakelt of na afname van koffie uitschakelt. Zo reinigt het systeem zichzelf.

11.4 Lekschaal en koffiedikreservoir reinigen

Leeg en reinig de lekschaal en het koffiedikreservoir dagelijks om afzettingen te voorkomen. Volg de geïllustreerde instructies aan het begin van deze gebruiksaanwijzing.

→ Fig. **12** - **16**

11.5 Melkschuimer reinigen

Reinig de melkschuimer na elk gebruik reinigen om resten te verwijderen en de werking in stand te houden.

WAARSCHUWING **Kans op brandwonden!**

De melkschuimer wordt zeer heet.

- ▶ Laat de melkschuimer afkoelen voordat u hem aanraakt.
- 1. Een glas tot de helft met water vullen en onder het uitloopsysteem plaatsen.
- 2. De melkschuimer helemaal naar beneden schuiven.
- 3. Op toets Milk drukken.
✓ Het melksysteem wordt gereinigd.
- 4. De melkschuimer naar boven schuiven en af laten koelen.
- 5. De melkschuimer uitnemen en grondig reinigen.
- 6. De melkschuimer weer erop zetten.

Opmerking: Druk op toets Milk om het proces voortijdig te stoppen.

Tip: U kunt de melkschuimer in de vaatwasser reinigen. Verwijder de soepresten aan de melkschuimer na het spoelen grondig.

11.6 Zetgroep reinigen

Verwijder en reinig in aanvulling op de automatische spoeling regelmatig de zetgroep. Volg de geïllustreerde instructies aan het begin van deze gebruiksaanwijzing.

WAARSCHUWING **Kans op brandwonden!**

Enkele apparaatonderdelen worden zeer heet.

- ▶ Nooit hete apparaatonderdelen aanraken.
- ▶ Na het gebruik de hete apparaatonderdelen laten afkoelen voordat u deze aanraakt.

LET OP!

Door ondeskundige reiniging kan de zetgroep beschadigd raken.

- ▶ Geen afwasmiddel gebruiken.
- ▶ Geen azijn- en zuurhoudende reinigingsmiddelen gebruiken.
- ▶ Niet in de vaatwasser reinigen.

→ Fig. **17** - **26**

Opmerking: De deur kan alleen worden gesloten wanneer de zetgroep en lekschaal correct zijn geplaatst.

11.7 Serviceprogramma's

Afhankelijk van de waterhardheid en gebruiksfrequentie van uw apparaat brandt de toets Calc'n Clean en toont het display "Calc'nClean nodig!". Ontkalk en reinig uw apparaat met het programma.

LET OP!

Een ondeskundige of niet bijtijds uitgevoerde reiniging en ontkalking kan het apparaat beschadigen.

- ▶ Voer Calc'nClean onmiddellijk uit volgens de instructies.
- ▶ Alleen reinigingstabletten in de schacht van de zetgroep doen.
- ▶ Geen ontkalkingstabletten of andere middelen in de schacht van de zetgroep doen.

Opmerkingen

- Wanneer u het apparaat niet tijdig ontkalkt en reinigt, wordt het apparaat geblokkeerd en verschijnt op het display "Apparaat geblokkeerd!".
- Voer het serviceprogramma uit om het apparaat te deblokken.

Tip: Reinig de zetgroep en plaats hem weer voordat u het serviceprogramma start. Reinig de melkschuimer.



Calc'nClean starten

Het proces duurt ca. 40 minuten.

1. Toets calc'n Clean ten minste 5 seconden ingedrukt houden.
- ✓ Symbool  gaat branden.
2. De deur openen.
3. De lekschaal en koffiedikhouders uitnemen en legen.
4. De zetgroep verwijderen en reinigen.

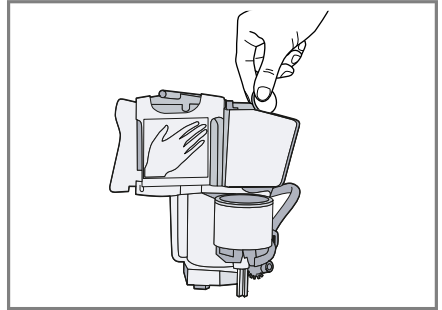
5. Een reinigingstab in de schacht van de zetgroep doen en de zetgroep weer plaatsen.



6. De lekschaal en de koffiedikhouders weer plaatsen en de deur sluiten.
- ✓ Symbool  gaat branden.
7. Als er een waterfilter aanwezig is, dit filter verwijderen.
8. Vul de lege watertank tot de markering 0,5 l met lauw water en los hierin een Siemens ontkalkingstablet op.
9. Plaats de watertank en zet een reservoir met een capaciteit van ca. 1 l onder het uitloopsysteem.
10. Wanneer calc'n Clean knippert, druk dan op toets calc'n Clean.
- ✓ Het programma start, reinigt en ontkalkt het apparaat.
- ✓ calc'n Clean pulseert.
- ✓ Het proces duurt ca. 20 minuten.
- ✓ Symbool  gaat branden.
11. Het reservoir legen en de deur openen.
12. De lekschaal leegmaken en terugplaatsen.
13. De deur sluiten en het reservoir weer onder het uitloopsysteem zetten.
- ✓ Symbool  gaat branden.
14. De watertank reinigen.

nl Reiniging en onderhoud

Als u het waterfilter hebt uitgenomen, plaats het waterfilter dan weer.

15. Vul de watertank tot de markering max met vers, koud drinkwater zonder koolzuur.
16. Wanneer calc'n Clean knippert, druk dan op toets calc'n Clean.
 - ✓ Het programma start, reinigt en spoelt het apparaat.
 - ✓ calc'n Clean pulseert.
 - ✓ Symbool  gaat branden.
17. De lekschaal en koffiedikhouter uitnemen en legen.
18. De lekschaal en koffiedikhouter reinigen en weer plaatsen.
 - ✓ Het programma is beëindigd en het apparaat is weer klaar voor gebruik.

Serviceprogramma resetten

Als het serviceprogramma bijv. door een stroomuitval wordt onderbroken, gaan calc'n Clean en  branden.

1. De watertank reinigen.

Als u het waterfilter hebt uitgenomen, plaats het waterfilter dan weer.
2. Vul de watertank tot de markering max met vers, koud drinkwater zonder koolzuur.
3. Op toets calc'n Clean drukken.
 - ✓ Het serviceprogramma start en spoelt het apparaat. Het proces duurt ca. 2 minuten.
4. De lekschaal leegmaken, reinigen en terugplaatsen.
5. De deur sluiten.
 - ✓ Het programma is beëindigd en het apparaat is weer klaar voor gebruik.

12 Storingen verhelpen

Kleinere storingen aan het apparaat kunt u zelf verhelpen. Raadpleeg voordat u contact opneemt met de klantenservice de informatie over het verhelpen van storingen. Zo voorkomt u onnodige kosten.

WAARSCHUWING

Kans op elektrische schok!

Ondeskundige reparaties zijn gevaarlijk.

- ▶ Alleen daarvoor geschoold vakpersoneel mag reparaties aan het apparaat uitvoeren.
- ▶ Er mogen uitsluitend originele reserveonderdelen worden gebruikt voor reparatie van het apparaat.
- ▶ Als het netsnoer van dit apparaat beschadigd raakt, moet het ter vermindering van risico's worden vervangen door de fabrikant, de servicedienst of een andere gekwalificeerde persoon.

Storing	Oorzaak en probleemoplossing
Apparaat reageert niet meer.	Apparaat heeft een storing. <ol style="list-style-type: none"> 1. Trek de stekker uit het stopcontact en wacht 60 seconden. 2. Steek de stekker in het stopcontact.
Apparaat geeft alleen water af, geen koffie.	Leeg bonenreservoir wordt niet door het apparaat herkend. <ul style="list-style-type: none"> ▶ Vu koffiebonen bij. <hr/> Koffiebonen zijn te vettig en vallen niet in het maalwerk. <ul style="list-style-type: none"> ▶ Tik licht tegen het bonenreservoir. ▶ Gebruik een andere koffiesoort. ▶ Gebruik geen vettige bonen. ▶ Reinig het lege bonenreservoir met een vochtige doek. <hr/> Zetgroep is niet correct aangebracht. <ul style="list-style-type: none"> ▶ Schuif de zetgroep helemaal naar achter.
Sterk wisselende koffie- of melkschuimkwaliteit.	Het apparaat is verkalkt. <ul style="list-style-type: none"> ▶ Ontkalk het apparaat.
Koffie wordt niet of slechts druppelsgewijs afgegeven.	Maalgraad is te fijn ingesteld. <ul style="list-style-type: none"> ▶ Stel de maalgraad grover in. → "<i>Maalgraad instellen</i>", Pagina 134
Ingestelde inhoud wordt niet bereikt.	Het apparaat is sterk verkalkt. <ul style="list-style-type: none"> ▶ Ontkalk het apparaat. <hr/> Er zit lucht in het waterfilter.

Storing	Oorzaak en probleemoplossing
<p>Koffie wordt niet of slechts druppelsge- wijs afgegeven.</p> <p>Ingestelde inhoud wordt niet bereikt.</p>	<p>1. Dompel het waterfilter met de opening naar boven zo lang in water tot er geen luchtbelllen meer ont- snappen.</p> <p>2. Breng het filter hierna aan.</p> <hr/> <p>Apparaat is verontreinigd.</p> <ul style="list-style-type: none"> ▶ Reinig de zetgroep. ▶ Ontkalk en reinig het apparaat. <hr/> <p>Resten ontkalkingsmiddel verstoppen watertank.</p> <p>1. Verwijder de watertank.</p> <p>2. Reinig de watertank grondig.</p> <hr/> <p>Koffiesterkte is te hoog ingesteld.</p> <ul style="list-style-type: none"> ▶ Verlaag de koffiesterkte.
<p>Melk of melkmixdran- ken zijn te heet.</p> <p>Melkschuim is te grof en aanzuiging maakt veel lawaai.</p>	<p>In het glas of kopje zit te weinig melk.</p> <p>1. Gebruik meer melk.</p> <p>2. Wijzig de schuimduur.</p>
<p>Melk of melkmixdran- ken zijn te koud.</p>	<p>In het glas of kopje zit te veel melk.</p> <p>1. Gebruik minder melk.</p> <p>2. Wijzig de schuimduur.</p> <hr/> <p>Melk in het glas of kopje is te koud.</p> <ul style="list-style-type: none"> ▶ Gebruik lauwe melk.
<p>Koffie heeft geen cre- malaag.</p>	<p>Koffiesoort is niet optimaal.</p> <ul style="list-style-type: none"> ▶ Gebruik een koffiesoort met een hoger aandeel Ro- busta-bonen. ▶ Gebruik een donkerder gebrande soort bonen. <hr/> <p>Koffiebonen zijn niet meer brandvers.</p> <ul style="list-style-type: none"> ▶ Gebruik versie koffiebonen. <hr/> <p>Maalgraad is niet op koffiebonen afgestemd.</p> <ul style="list-style-type: none"> ▶ Stel de maalgraad fijner in. → "<i>Maalgraad instellen</i>", Pagina 134
<p>Koffie is te zuur.</p>	<p>Maalgraad is te grof ingesteld.</p> <ul style="list-style-type: none"> ▶ Stel de maalgraad fijner in. → "<i>Maalgraad instellen</i>", Pagina 134 <hr/> <p>Koffiesoort is niet optimaal.</p> <ul style="list-style-type: none"> ▶ Gebruik een koffiesoort met een hoger aandeel Ro- busta-bonen. ▶ Gebruik een donkerder gebrande soort bonen.

Storing	Oorzaak en probleemoplossing
De koffie is te bitter.	Maalgraad is te fijn ingesteld. <ul style="list-style-type: none"> ▶ Stel de maalgraad grover in. → "<i>Maalgraad instellen</i>", Pagina 134
	Koffiesoort is niet optimaal. <ul style="list-style-type: none"> ▶ Gebruik een andere koffiesoort.
Koffie smaakt verbrand.	Maalgraad is te fijn ingesteld. <ul style="list-style-type: none"> ▶ Stel de maalgraad grover in. → "<i>Maalgraad instellen</i>", Pagina 134
	Koffiesoort is niet optimaal. <ul style="list-style-type: none"> ▶ Gebruik een andere koffiesoort.
Wisselende melkschuimkwaliteit.	Melkschuimkwaliteit is afhankelijk van gebruikte soort melk of plantaardige drank. <ul style="list-style-type: none"> ▶ Optimaliseer het resultaat via de keuze van de soort melk of plantaardige drank.
Apparaat geeft geen melkschuim af.	Het apparaat is sterk verkalkt. <ul style="list-style-type: none"> ▶ Ontkalk het apparaat.
	Melkschuimer is vervuild. <ul style="list-style-type: none"> ▶ Reinig de melkschuimer in de vaatwasser.
	Melkschuimer bereikt melk niet. <ol style="list-style-type: none"> 1. Gebruik meer melk. 2. Controleer of de melkschuimer de melk bereikt. 3. Schuif het uitloopstelsel helemaal naar beneden.
Apparaat geeft geen drank af.	Er zit lucht in het waterfilter. <ol style="list-style-type: none"> 1. Dompel het waterfilter met de opening naar boven zo lang in water tot er geen luchtballen meer ontsnappen. 2. Breng het filter hierna aan. <ul style="list-style-type: none"> ▶ Druk het waterfilter stevig en recht in de tankaansluiting.
	Resten ontkalkingsmiddel verstoppen watertank. <ol style="list-style-type: none"> 1. Verwijder de watertank. 2. Reinig de watertank grondig.
Op binnenste apparaatbodem bevindt zich lekwater.	Lekschaal is te vroeg uitgenomen. <ul style="list-style-type: none"> ▶ Verwijder de lekschaal pas enkele seconden na de laatste drankafname.
De zetgroep kan niet worden verwijderd.	Vergrendeling kan niet worden ontgrendeld, zetgroep klemt. <ul style="list-style-type: none"> ▶ Schakel het apparaat uit en na 3 minuten opnieuw in.

Storing	Oorzaak en probleemoplossing
Maalwerk start niet.	<p>Apparaat is te heet.</p> <ol style="list-style-type: none"> 1. Koppel het apparaat los van het stroomnet. 2. Wacht 1 uur om het apparaat te laten afkoelen.
Displaymelding "Wattertank vullen" verschijnt hoewel watertank vol is.	<p>Watertank is onjuist aangebracht.</p> <ul style="list-style-type: none"> ▶ Breng de watertank juist aan. <p>Er is koolzuurhoudend water in de watertank aanwezig.</p> <ul style="list-style-type: none"> ▶ Vul de watertank met vers drinkwater.
	<p>Vlotter in de watertank zit vast.</p> <ol style="list-style-type: none"> 1. Verwijder de watertank. 2. Reinig de watertank grondig.
	<p>Nieuw waterfilter is niet volgens de gebruiksaanwijzing gespoeld.</p> <ol style="list-style-type: none"> 1. Spoel het waterfilter volgens de gebruiksaanwijzing. 2. Neem het waterfilter in gebruik.
	<p>Er zit lucht in het waterfilter.</p> <ol style="list-style-type: none"> 1. Dompel het waterfilter met de opening naar boven zo lang in water tot er geen luchtbelletjes meer ontsnappen. 2. Breng het filter hierna aan.
	<p>Waterfilter is oud.</p> <ul style="list-style-type: none"> ▶ Breng een nieuw waterfilter aan.
	<p>Door kalkafzettingen in de watertank raakt het systeem verstopt.</p> <ol style="list-style-type: none"> 1. Reinig de watertank grondig. 2. Start het serviceprogramma Calc'nClean.
Displaymelding "Zetgroep reinigen" verschijnt.	<p>Zetgroep is verontreinigd.</p> <ul style="list-style-type: none"> ▶ Reinig de zetgroep. <p>Mechanisme van zetgroep beweegt stroef.</p> <ul style="list-style-type: none"> ▶ Reinig de zetgroep.
Displaymelding "Onjuiste spanning" verschijnt.	<p>Problemen bij de spanningsvoorziening houden aan.</p> <ul style="list-style-type: none"> ▶ Gebruik het apparaat alleen bij 220 - 240 V.
Displaymelding "Calc'nClean nodig!" verschijnt heel vaak.	<p>Onthard water bevat nog geringe hoeveelheden kalk.</p> <ol style="list-style-type: none"> 1. Breng een nieuw waterfilter aan. 2. Stel de waterhardheid juist in.
	<p>Onjuist of onvoldoende ontkalkingsmiddel gebruikt.</p> <ul style="list-style-type: none"> ▶ Gebruik uitsluitend geschikte tabs voor het ontkalken.

Storing	Oorzaak en probleemoplossing
Apparaat kan niet worden bediend. Displaymeldingen wisselen zich af.	Apparaat bevindt zich in demomodus. <ol style="list-style-type: none"> 1. Houd de toets \ominus minstens 5 seconden ingedrukt om de demomodus te deactiveren. 2. Neem de watertank uit. 3. Vul de watertank met vers water. 4. Plaats de watertank terug.
Displaymelding "Deur sluiten" verschijnt ondanks dat de deur gesloten is.	Deur is niet juist gesloten. <ul style="list-style-type: none"> ▶ Druk de deur goed dicht.
Displaymelding "Bakjes legen" verschijnt ondanks dat de lekschaal leeg is.	Apparaat is te heet. <ol style="list-style-type: none"> 1. Koppel het apparaat los van het stroomnet. 2. Wacht 1 uur om het apparaat te laten afkoelen.
Displaymelding "Wartertank vullen" verschijnt en LED's knipperen.	Wartertank ontbreekt of is verkeerd geplaatst. <ul style="list-style-type: none"> ▶ Breng de watertank juist aan.
	Leidingsysteem in het apparaat is droog. <ul style="list-style-type: none"> ▶ Vul de watertank met vers, koud drinkwater zonder koolzuur.
	Er zit lucht in het waterfilter. <ol style="list-style-type: none"> 1. Dompel het waterfilter met de opening naar boven zo lang in water tot er geen luchtbelletjes meer ontsnappen. 2. Breng het filter hierna aan.
Displaymelding "Apparaat te koud" verschijnt.	Omgevingstemperatuur is te laag. <ul style="list-style-type: none"> ▶ Laat het apparaat werken bij temperaturen boven 5 °C.
Displaymelding "Opnieuw starten" verschijnt. LED's knipperen.	Zetgroep is sterk verontreinigd of kan niet worden verwijderd. <ul style="list-style-type: none"> ▶ Start het apparaat opnieuw op. ▶ Reinig de zetgroep.
Displaymelding "Opnieuw starten" verschijnt. Geen enkele LED brandt.	Apparaat heeft een storing. <ul style="list-style-type: none"> ▶ Start het apparaat opnieuw op.

Storing	Oorzaak en probleemoplossing
Display-indicatie "Tank reinig./ vullen" calc'n Clean en  branden.	Ontkalkingsproces is onderbroken. ▶ Ga te werk zoals in het hoofdstuk → "Serviceprogramma resetten", Pagina 140 is be- schreven.

13 Transporteren, opslaan en afvoeren

13.1 Vorstbeveiliging activeren

Bescherm het apparaat tijdens transport en opslag tegen de inwerking van vorst.

LET OP!

Vloeistoffen in het apparaat kunnen het apparaat tijdens transport of opslag beschadigen.

- ▶ Voorafgaand aan transport of opslag het leidingsysteem leegmaken.

Vereisten

- Het apparaat is klaar voor gebruik.
 - De watertank is gevuld.
1. Een grote kom onder het uitloopstelsysteem plaatsen en de melkschuimer omlaag schuiven.
 2. Toets Milk ten minste 5 seconden ingedrukt houden.
 - ✓ De LED van de toets knippert en het apparaat warmt nu op.
 3. Haal de watertank eraf wanneer er stoom uit de melkschuimer komt.
 4. Het apparaat laten uitdampen en wachten tot het display  "Watertank leeg" weergeeft.
 5. Schakel het apparaat uit met .
 6. De watertank en de lekschaal leegmaken en het apparaat grondig reinigen.
 7. Haal de stekker van het apparaat uit het stopcontact.

U kunt het apparaat nu transporteren of opslaan.

Opmerking: De zetgroep is nu beveiligd en u kunt deze niet uitnemen.

13.2 Afvoeren van uw oude apparaat

Door een milieuvriendelijke afvoer kunnen waardevolle grondstoffen opnieuw worden gebruikt.

1. De stekker van het netsnoer uit het stopcontact trekken.
2. Het netsnoer doorknippen.
3. Voer het apparaat milieuvriendelijk af.

Bij uw dealer en uw gemeente- of deelraadskantoor kunt u informatie verkrijgen over de actuele afvoermethoden.



Dit apparaat is gekenmerkt in overeenstemming met de Europese richtlijn 2012/19/EU betreffende afgedankte elektrische en elektronische apparatuur (waste electrical and electronic equipment - WEEE). De richtlijn geeft het kader aan voor de in de EU geldige terugneming en verwerking van oude apparaten.

14 Servicedienst

Originele vervangende onderdelen die relevant zijn voor de werking in overeenstemming met de desbetreffende Ecodesign-verordening kunt u voor de duur van ten minste 7 jaar vanaf het moment van in de handel brengen van het apparaat binnen de Europese Economische Ruimte bij onze servicedienst verkrijgen.

Opmerking: Het inschakelen van de servicedienst in het kader van de fabrieksgarantievoorwaarden is gratis.

Gedetailleerde informatie over de garantieperiode en garantievoorzaken in uw land kunt u opvragen bij onze servicedienst, uw dealer of op onze website.

Als u contact opneemt met de servicedienst, hebt u het productnummer (E-Nr.) en het productienummer (FD) van het apparaat nodig.

De contactgegevens van de servicedienst vindt u in de meegeleverde servicedienstlijst of op onze website.

14.1 Productnummer (E-nr.) en productienummer (FD)

Het productnummer (E-Nr.) en het productienummer (FD) vindt u op het typeplaatje van het apparaat.

Om uw apparaatgegevens en de servicedienst-telefoonnummers snel terug te kunnen vinden, kunt u de gegevens noteren.

15 Technische gegevens

Spanning	220– 240 V ~
Frequentie	50 / 60 Hz
Aansluitwaarde	1300 W
Maximale pompdruk, statisch	15 bar
Maximale capaciteit, watertank (zonder filter)	1,3 l
Maximale capaciteit, bonenreservoir	≈250 g
Lengte netsnoer	100 cm
Apparaathoogte	38,3 cm
Apparaatbreedte	25,1 cm
Apparaatdiepte	43,3 cm
Gewicht, leeg	≈8-9 kg

Type maalwerk	Keramisch/ staal
---------------	---------------------

Więcej informacji na ten temat można znaleźć w cyfrowym podręczniku użytkownika.



Spis treści

1 Bezpieczeństwo	151		
1.1 Wskazówki ogólne	151	7.3 Zaparzanie napoju kawowego ze świeżej kawy ziarnistej	162
1.2 Użytkowanie zgodne z przeznaczeniem.....	151	7.4 Przyrządzanie napojów z mlekiem	162
1.3 Ograniczenie grupy użytkowników	151	7.5 Przyrządzanie napoju kawowego z mlekiem	162
1.4 Zasady bezpieczeństwa	152	7.6 Spienianie mleka	163
2 Ochrona środowiska i oszczędność.....	156	7.7 Ustawienia napoju	163
2.1 Usuwanie opakowania	156	8 Młynek.....	164
2.2 Oszczędzanie energii	156	8.1 Ustawianie stopnia zmielenia	164
3 Ustawianie i podłączanie	156	9 Podgrzewacz filiżanek¹	165
3.1 Zakres dostawy	156	9.1 Aktywacja i dezaktywacja podgrzewacza filiżanek ¹	165
3.2 Ustawianie i podłączanie urządzenia	156	10 Ustawienia podstawowe	165
4 Poznawanie urządzenia	157	10.1 Zmiana ustawień podstawowych.....	165
4.1 Urządzenie.....	157	10.2 Przegląd ustawień podstawowych.....	166
4.2 Panel obsługi.....	157	11 Czyszczenie i pielęgnacja.....	167
4.3 Wyświetlacz	158	11.1 Możliwość mycia w zmywarkach do naczyń	167
5 Akcesoria.....	159	11.2 Środki czyszczące	167
6 Przed pierwszym użyciem	159	11.3 Czyszczenie urządzenia	168
6.1 Przygotowywanie i czyszczenie urządzenia	159	11.4 Czyszczenie pojemnika na skropliny i pojemnika na fusy	168
6.2 Pierwsze uruchomienie urządzenia	159	11.5 Czyszczenie spieniacza mleka.....	168
6.3 Wskazówki ogólne	160	11.6 Wyczyść zaparzacze	169
6.4 Filtr wody ¹	160	11.7 Programy serwisowe	169
7 Podstawowy sposób obsługi ..	162		
7.1 Włączanie lub wyłączanie urządzenia	162		
7.2 Przyrządzanie napojów.....	162		

¹ Zależnie od wyposażenia urządzenia

12 Usuwanie usterek.....	171
13 Transport, przechowywanie i utylizacja.....	177
13.1 Aktywacja zabezpieczenia przed mrozem	177
13.2 Utylizacja zużytego urządzenia.....	177
14 Serwis	178
14.1 Numer produktu (E-Nr) i numer fabryczny (FD).....	178
15 Dane techniczne.....	178



1 Bezpieczeństwo

Przestrzegać poniższych wskazówek bezpieczeństwa.

1.1 Wskazówki ogólne

- Należy dokładnie przeczytać niniejszą instrukcję.
- Instrukcję należy zachować i starannie przechowywać jako źródło informacji, a także z myślą o innych użytkownikach.
- Jeżeli w trakcie transportu urządzenie zostało uszkodzone, nie wolno go podłączać.

1.2 Użytkowanie zgodne z przeznaczeniem

Urządzenia należy używać wyłącznie:

- do przygotowywania gorących napojów.
- w prywatnym gospodarstwie domowym i zamkniętych pomieszczeniach domowych.
- do wysokości 2000 m nad poziomem morza.

1.3 Ograniczenie grupy użytkowników

To urządzenie może być obsługiwane przez dzieci powyżej lat 8 oraz przez osoby o ograniczonych zdolnościach fizycznych, sensorycznych lub umysłowych albo osoby nieposiadające wymaganego doświadczenia i/lub wiedzy tylko pod warunkiem, że znajdują się one pod nadzorem lub zostały dokładnie poinformowane o sposobie bezpiecznej obsługi urządzenia oraz zrozumiały wynikające stąd zagrożenia.

Dzieciom nie wolno bawić się urządzeniem.

Dzieciom nie wolno wykonywać żadnych przewidzianych dla użytkownika czynności z zakresu czyszczenia i konserwacji urządzenia, chyba że są wieku co najmniej 8 lat i wykonują te czynności pod nadzorem.

Urządzenie i jego przewód sieciowy należy trzymać poza zasięgiem dzieci poniżej 8 roku życia.

1.4 Zasady bezpieczeństwa

⚠ OSTRZEŻENIE – Ryzyko uduszenia się!

Dzieci mogą sobie naciągnąć materiały opakowania na głowę lub zawinąć się w nie i udusić się.

- ▶ Materiały z opakowania należy trzymać poza zasięgiem dzieci.
- ▶ Nie pozwalać dzieciom na zabawę opakowaniem, a szczególnie folią.

Dzieci mogą połknąć drobne części lub zadławić się nimi, co może doprowadzić do uduszenia.

- ▶ Drobne części należy trzymać poza zasięgiem dzieci.
- ▶ Nie należy pozwalać dzieciom na zabawę drobnymi częściami.

⚠ OSTRZEŻENIE – Ryzyko porażenia prądem!

Nieprawidłowo wykonane instalacje stanowią poważne zagrożenie.

- ▶ Urządzenie należy podłączyć i użytkować zgodnie z informacjami podanymi na tabliczce znamionowej.
- ▶ Urządzenie musi być podłączone do sieci elektrycznej prądu przemiennego przez prawidłowo zainstalowane gniazdo z elementem uziemiającym.
- ▶ Układ przewodów ochronnych domowej instalacji elektrycznej musi być wykonany zgodnie z przepisami.

Uszkodzone urządzenie lub uszkodzony przewód przyłączeniowy stanowią zagrożenie.

- ▶ Nigdy nie włączać uszkodzonego urządzenia.
- ▶ Nigdy nie używać urządzenia, jeżeli jego powierzchnia jest pęknięta lub złamana.
- ▶ Nigdy nie ciągnąć za przewód przyłączeniowy, aby odłączyć urządzenie od sieci. Zawsze ciągnąć za wtyczkę przewodu przyłączeniowego.
- ▶ W przypadku uszkodzenia urządzenia lub przewodu przyłączeniowego należy natychmiast wyciągnąć wtyczkę przewodu przyłączeniowego lub wyłączyć bezpiecznik w skrzynce bezpiecznikowej.
- ▶ Wezwać serwis. → *Strona 178*

Nieprawidłowo przeprowadzone naprawy stanowią poważne zagrożenie.

- ▶ Naprawy urządzenia mogą być wykonywane wyłącznie przez wykwalifikowany personel.
- ▶ Do naprawy urządzenia należy używać wyłącznie oryginalnych części zamiennych.
- ▶ W przypadku uszkodzenia przewodu sieciowego tego urządzenia należy zlecić jego wymianę przez producenta, jego serwis lub przez odpowiednio wykwalifikowaną osobę, co jest koniecznym warunkiem wykluczenia zagrożeń.

Wnikająca wilgoć może prowadzić do porażenia prądem.

- ▶ Nigdy nie zanurzać urządzenia lub przewodu sieciowego w wodzie.
- ▶ Na złącze wtykowe urządzenia nie mogą się dostawać ciecze.
- ▶ Używać urządzenia wyłącznie w zamkniętych pomieszczeniach.
- ▶ Nigdy nie narażać urządzenia na działanie wysokiej temperatury i wilgoci.
- ▶ Nie używać do czyszczenia urządzenia myjek parowych ani ciśnieniowych.

⚠ OSTRZEŻENIE – Ryzyko pożaru!

Urządzenie silnie się nagrzewa.

- ▶ Zapewnić dostateczną wentylację urządzenia.
- ▶ Nigdy nie używać urządzenia w szafce.

Używanie przedłużonego przewodu sieciowego i niezaaprobowanych adapterów stanowi zagrożenie.

- ▶ Nie używać przedłużaczy ani rozgałęźników wielogniazdowych.
- ▶ Używać tylko zaaprobowanych przez producenta adapterów i przewodów sieciowych.
- ▶ Jeżeli przewód sieciowy jest za krótki i nie jest dostępny dłuższy przewód sieciowy, należy się skontaktować ze specjalistyczną firmą elektryczną, która dokona odpowiedniej adaptacji domowej instalacji elektrycznej.

⚠ OSTRZEŻENIE – Ryzyko oparzeń!

Niektóre części urządzenia są bardzo gorące.

- ▶ Nigdy nie dotykać gorących części urządzenia.

- ▶ Po użyciu poczekać, aż gorące części urządzenia wystygną.

⚠ OSTRZEŻENIE – Ryzyko oparzenia!

Świeżo przygotowane napoje są bardzo gorące.

- ▶ W razie potrzeby ostudzić napoje.
- ▶ Unikać kontaktu wydobywających się z urządzenia cieczy i par ze skórą.

⚠ OSTRZEŻENIE – Ryzyko odniesienia obrażeń!

Nieprawidłowa obsługa urządzenia może stanowić zagrożenie dla użytkownika.

- ▶ Urządzenia należy używać tylko w sposób zgodny z przeznaczeniem, pozwoli to uniknąć szkód i obrażeń.

Przytrzaśnięcie palców przy zamykaniu drzwiczek urządzenia.

- ▶ Przy zamykaniu drzwiczek należy uważać na palce.

Młynek szybko się obraca.

- ▶ Nigdy nie wkładać palców ani rąk do młynka.

⚠ OSTRZEŻENIE – Niebezpieczeństwo: oddziaływanie magnetyczne!

Urządzenie zawiera magnesy trwałe. Mogą one mieć wpływ na działanie implantów elektronicznych, np. rozruszników serca lub pomp insulinowych.

- ▶ Osoby posiadające implanty elektroniczne muszą zachowywać odstęp co najmniej 10 cm od urządzenia.
- ▶ Należy też zachowywać minimalny odstęp 10 cm od wyjętego pojemnika na wodę.

⚠ OSTRZEŻENIE – Ryzyko uszczerbku na zdrowiu!

W czasie filtrowania może dojść do nieznacznego zwiększenia zawartości potasu, co może mieć ujemny wpływ na pacjentów dializowanych lub cierpiących na schorzenia nerek.

- ▶ W przypadku schorzenia nerek lub stosowania diety niskopotasowej należy się wcześniej skonsultować z lekarzem.

Zanieczyszczenia urządzenia mogą zagrażać zdrowiu.

- ▶ Przestrzegać wskazówek dotyczących czyszczenia i higieny urządzenia.

Woda pochodząca z obiegu grzewczego może być niebezpieczna dla zdrowia.

- ▶ Używać urządzenia wyłącznie ze świeżą, zimną niegazowaną wodą pitną.

2 Ochrona środowiska i oszczędność

2.1 Usuwanie opakowania

Materiały opakowaniowe są przyjazne dla środowiska i nadają się do recyklingu.

- ▶ Poszczególne elementy utylizować zgodnie z rodzajem materiału.

2.2 Oszczędzanie energii

Urządzenie użytkowane zgodnie z tymi wskazówkami zużywa jeszcze mniej energii.

Ustawić interwał automatycznego wyłączenia na najmniejszą możliwą wartość.

- ✓ Jeżeli urządzenie nie jest używane, wyłącza się wcześniej.
→ *"Ustawienia podstawowe", Strona 165*

Nie przerywać przedwcześnie pobierania napoju.

- ✓ Podgrzana ilość wody lub mleka jest optymalnie wykorzystywana.

Urządzenie należy regularnie odkamieniać.

- ✓ Osad kamienia zwiększa zużycie energii.

3 Ustawianie i podłączenie

3.1 Zakres dostawy

Po rozpakowaniu należy sprawdzić wszystkie części pod kątem ewentualnych uszkodzeń podczas transportu.

Uwaga: Do urządzenia dołączone są różne akcesoria, zależne od modelu. Akcesoria te są oznaczone kreskowaną ramką.

→ Rys. 1

A	Automatyczny ekspres do kawy
B	Spieniacz mleka
C	Instrukcja obsługi
D	Tabletka czyszcząca ¹
E	Tabletka odkamieniająca ¹
F	Filtr wody ¹

¹ Zależnie od wyposażenia urządzenia

3.2 Ustawianie i podłączenie urządzenia

UWAGA!

Niebezpieczeństwo uszkodzenia urządzenia. Nieprawidłowe uruchamianie może spowodować uszkodzenie urządzenia.

- ▶ Urządzenie użytkować wyłącznie w pomieszczeniach, w których nie występują temperatury ujemne.
- ▶ Jeżeli urządzenie było transportowane lub przechowywane poniżej 0°C, to przed jego uruchomieniem należy odczekać 3 godz. w temperaturze pokojowej.

- ▶ Po każdym podłączeniu odczekać ok. 5 sek..
- 1. Ustawić urządzenie na równej, dostatecznie wytrzymałej i wodoodpornej powierzchni.
- 2. Połączyć urządzenie wtyczką sieciową z prawidłowo zainstalowanym gniazdem sieciowym z zestykiem uziemiającym.

4 Poznanawanie urządzenia

4.1 Urządzenie

W tym miejscu można znaleźć przegląd części urządzenia.

Uwaga: W zależności od typu urządzenia możliwe są niewielkie odchylenia koloru i cech budowy.

→ Rys. **2**

1	Zbiornik na wodę
2	Pokrywa zbiornika na wodę
3	Podgrzewacz filiżanek ¹

¹ Zależnie od wyposażenia urządzenia

4.2 Panel obsługi

Panel obsługi służy do sterowania funkcjami urządzenia i zapewnia informacje o jego stanie.

	Włączanie lub wyłączenie urządzenia.
Espresso	Zaparzanie espresso.

¹ Zależnie od wyposażenia urządzenia



4	Wyświetlacz
5	Pokrętło do ustawiania stopnia zmielenia
6	Włacznik-wyłącznik
7	Pokrywa aromatyzująca
8	Pojemnik na kawę ziarnistą
9	Panel obsługi
10	Uchwyt na spieniacz mleka
11	Zaparzacz
12	Tabliczka znamionowa
13	Spieniacz mleka
14	System wylotowy
15	Drzwiczki komory zaparzacza
16	Pojemnik na skropliny
17	Blacha ociekowa
18	Wskaźnik poziomu, mechaniczny
19	Kratka ociekowa
20	Pojemnik na fusy

¹ Zależnie od wyposażenia urządzenia



Caffe Crema	<ul style="list-style-type: none"> ■ Zaparzanie caffe crema ■ Nawigacja po wyświetlaczu "<", powrót bez zapisania zmian
-------------	--

¹ Zależnie od wyposażenia urządzenia

Cappuccino	<ul style="list-style-type: none"> ■ Zaparzenie cappuccino ■ Nawigacja po wyświetlaczu ▼, w dół
Latte Macchiato	<ul style="list-style-type: none"> ■ Zaparzenie latte macchiato ■ Nawigacja po wyświetlaczu "ok", potwierdź i zapisz
Milk	Spienianie mleka.
¹ Zależnie od wyposażenia urządzenia	

	Moc → "Dostosowywanie mocy kawy", Strona 163
calc'n Clean	Uruchamianie programu serwisowego. → Strona 169
	Jednoczesne zaparzenie 2 filiżanek espresso lub cafe crema. → Strona 164
	Włączanie i wyłączenie podgrzewacza filiżanek ¹ .
¹ Zależnie od wyposażenia urządzenia	

Wskazanie

	świeci i na wyświetlaczu widać komunikat	<ul style="list-style-type: none"> ■ Napętnianie zbiornika na wodę ■ Brak zbiornika na wodę ■ Wymiana filtra wody
	<ul style="list-style-type: none"> ■ świeci ■ miga 	<ul style="list-style-type: none"> ■ Opróżnić pojemniki ■ Zamknąć drzwiczki komory zaparzacza
Diody LED	<ul style="list-style-type: none"> ■ świecą ■ pulsują ■ migają ■ nie świecą 	<ul style="list-style-type: none"> ■ gotowość do pracy ■ trwa przygotowywanie napoju ■ urządzenie czeka na czynność użytkownika, np. w programie Calc'nClean ■ opcja niedostępna

4.3 Wyświetlacz

Wyświetlacz pokazuje wybrane napoje, ustawienia i opcje ustawień oraz komunikaty o stanie urządzenia.

Wyświetlacz pokazuje dodatkowe informacje i czynności. Informacje znikają po upływie krótkiego czasu lub po naciśnięciu przycisku. Czynności znikają po ich wykonaniu.

Uwaga: Jeżeli treści wyświetlacza nie są dostępne w języku użytkownika, należy wybrać jeden z dostępnych języków, np. angielski.

5 Akcesoria

Używać oryginalnych elementów wyposażenia. Są one dokładnie dostosowane do urządzenia.

Akcesoria	Handel	Serwis
Tabletki czyszczące	TZ80001A TZ80001B	00312097 00312098
Odkamieniacz w tabletkach	TZ80002A TZ80002B	00312094 00312095
Filtr wody	TZ70003	00575491
Filtr wody, opakowanie 3 szt.	TZ70033A	-
Ściereczka z mikrofazy	-	00460770
Zestaw pielęgnacyjny	TZ80004A TZ80004B	00312105 00312106

6 Przed pierwszym użyciem

Przygotować urządzenie do użycia.

6.1 Przygotowywanie i czyszczenie urządzenia

Zdjąć folie ochronne i wyczyścić urządzenie oraz jego części. Zastosować się do instrukcji obrazkowej zamieszczonej na początku tej instrukcji.

UWAGA!

Nieodpowiednia kawa ziarnista może zatkać młynek.

- ▶ Używać wyłącznie czystej, palonej kawy espresso lub mieszanek przeznaczonych do automatycznych ekspresów ciśnieniowych.
- ▶ Nie używać lukrowanej kawy ziarnistej.
- ▶ Nie używać karmelizowanej kawy ziarnistej.
- ▶ Nie używać kawy ziarnistej z dodatkami zawierającymi cukier.

- ▶ Nie wsypywać kawy mielonej ani sproszkowanej.

→ Rys. **3** - **10**

Uwaga: Napełniać codziennie zbiornik na wodę świeżą, zimną, niegazowaną wodą pitną.

Wskazówka: Aby zachować optymalną jakość kawy ziarnistej, należy ją przechowywać w chłodnym miejscu i zamkniętym pojemniku.

Kawę ziarnistą można przechowywać przez kilka dni w pojemniku na kawę ziarnistą bez utraty aromatu.

6.2 Pierwsze uruchomienie urządzenia

Po podłączeniu urządzenia do sieci elektrycznej należy dokonać ustawień dotyczących wyboru języka. Opcja wyboru języka pojawia się tylko po pierwszym włączeniu urządzenia.

1. Włączyć urządzenie przyciskiem .
- ✓ Wyświetlacz pokazuje ustawiony jako domyślny język.

pl Przed pierwszym użyciem

2. Nacisnąć przycisk ▼ Cappuccino odpowiednią ilość razy, aż wyświetlacz pokaże żądany język.
 3. Aby potwierdzić ustawienia, nacisnąć przycisk "ok" Latte Macchiato.
- ✓ Urządzenie przeprowadza płukanie. Gdy na wyświetlaczu widać "Wybierz napój", urządzenie jest gotowe do pracy.

Wskazówka: Ustawiony język można w każdej chwili zmienić.

→ "Ustawienia podstawowe",
Strona 165

6.3 Wskazówki ogólne

Należy się stosować do wskazówek dotyczących optymalnego korzystania z urządzenia.

Uwagi

- Urządzenie zaprogramowane jest fabrycznie na standardowe ustawienia, które zapewniają optymalny sposób jego użytkowania.
- Młynek jest ustawiony fabrycznie w sposób zapewniający optymalny rezultat mielenia. Jeżeli kawa wypływa kroplami albo jest za słaba i ma za małą ilość pianki, można dopasować stopień zmielenia kawy podczas pracy młynka.
→ "Ustawianie stopnia zmielenia",
Strona 164
- W trakcie użytkowania na przewietrznikach mogą powstawać krople wody.
- Jeżeli urządzenie nie będzie obsługiwane przez określony czas, wyłączy się automatycznie. Czas ten można zmienić w menu ustawień podstawowych. → Strona 165

- Ze względów technicznych z urządzenia może się wydobywać para.

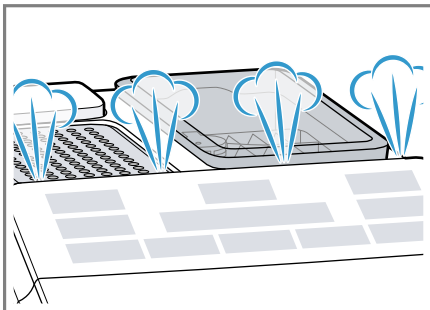

- Po każdym naciśnięciu dowolnego przycisku słychać sygnał dźwiękowy. Sygnał dźwiękowy można wyłączyć w menu ustawień podstawowych.

Wskazówka: Przed użyciem urządzenia należy sprawdzić i ustawić twardość wody.

Uwaga

Pierwszy napój nie będzie jeszcze mieć pełnego aromatu, jeżeli:

- urządzenie jest używane pierwszy raz.
- został wykonany program serwisowy.
- urządzenie nie było przez dłuższy czas używane.

Nie wypijać napoju.

Wskazówka: Trwałą, napowietrzoną piankę uzyskuje się po pierwszym uruchomieniu urządzenia dopiero po zaparzeniu kilku filiżanek kawy.

6.4 Filtr wody¹

Filtr wody redukuje osady kamienia i ilość zawartych w wodzie zanieczyszczeń.

Zawartość wapnia w wodzie wpływa na aromat kawy i jakość pianki. Na spodniej stronie filtra wody BRITA IN-

¹ Zależnie od wyposażenia urządzenia

TENZA znajduje się pierścień aromatyzujący. W celu ustawienia optymalnego stopnia aromatyzacji dla dostępnej wody wodociągowej należy odpowiednio obrócić pierścień aromatyzujący.

Zakładanie lub wymiana filtra wody

Jeżeli konieczna jest wymiana założonego filtra wody, na wyświetlaczu świeci .

UWAGA!

Możliwość uszkodzenia urządzenia przez osad kamienia.

- ▶ Filtr wody należy dostatecznie często wymieniać.
- ▶ Filtr wody należy wymieniać co najmniej raz na 2 mies..
- ▶ Stosować się do komunikatów wyświetlanych na wyświetlaczu.

Wymaganie: Urządzenie jest włączone.

1. Nacisnąć jednocześnie przyciski 0 i calc n Clean i przytrzymywać je przez co najmniej 3 sekundy.
2. Naciskać przycisk ▼ Cappuccino, aż na wyświetlaczu pojawi się "Twardość wody".
3. Potwierdzić "ok" przyciskiem Latte Macchiato.
4. Naciskać przycisk ▼ Cappuccino, aż na wyświetlaczu pojawi się "Filtr wody".
5. Potwierdzić "ok" przyciskiem Latte Macchiato.
- ✓ Wyświetlacz pokazuje "Aktyw. filtra".
6. Zanurzyć filtr wody z otworem skierowany do góry w szklance napełnionej wodą i ścisnąć jego boki, aż przestaną z niego wypływać pęcherzyki powietrza.
→ "Filtr wody", Strona 160
→ Rys. **7**

7. Ustawić twardość wody na pierścieniu aromatyzującym filtra wody.
 - Wcisnąć filtr wody do pustego pojemnika na wodę.
→ Rys. **8**
 Twardość wody można ustalić na podstawie informacji uzyskanych od miejscowego przedsiębiorstwa wodociągowego.
8. Napełnić pojemnik wodą do wysokości znacznika max.
9. Włożyć zbiornik na wodę do urządzenia.
10. Podstawić pod wylot pojemnik o pojemności co najmniej 1 l.
11. Dotknąć przycisku "ok" Latte Macchiato, aby zapisać ustawienie i zacząć płukanie.
 - ✓ Woda przepływa przez filtr.
12. Aby zamknąć menu, nacisnąć przycisk "<" Caffè Crema.
13. Opróżnić pojemnik.
 - ✓ Urządzenie jest gotowe do pracy.

Wyjmowanie filtra wody

Urządzenia można też używać bez filtra wody.

1. Wyjąć filtr wody.
2. Ustawić stopień twardości wody.
→ "Ustawienia podstawowe", Strona 165

Wskazówki

- Filtr wody warto też wymieniać ze względów higienicznych.
- Gdy jest używany filtr wody, odkamienianie urządzenia jest konieczne rzadziej.
- Używanie filtra wody poprawia smak przygotowywanych napojów.
- Filtry wody można nabyć w sieciach handlowych lub w serwisie.
→ "Akcesoria", Strona 159

7 Podstawowy sposób obsługi

7.1 Włączanie lub wyłączanie urządzenia

- ▶ Nacisnąć .
Przy włączaniu i wyłączaniu urządzenie przepłukuje się automatycznie. Przy wyłączaniu urządzenie czyści się przez spuszczenie pary do pojemnika na skropliny. Jeżeli w chwili włączenia urządzenie jest jeszcze ciepłe albo przed wyłączeniem nie był parzony żaden napój, urządzenie nie jest przepłukiwane.

7.2 Przyrządzanie napojów

W tym miejscu opisane są sposoby zaparzania różnych napojów.

OSTRZEŻENIE **Ryzyko oparzenia!**

Świeżo przygotowane napoje są bardzo gorące.

- ▶ W razie potrzeby ostudzić napoje.
- ▶ Unikać kontaktu wydobywających się z urządzenia cieczy i par ze skórą.

7.3 Zaparzanie napoju kawowego ze świeżej kawy ziarnistej

1. Podstawić filiżankę pod wylot napoju.
 2. Nacisnąć odpowiednią ilość razy przycisk , aby ustawić moc kawy.
 3. Nacisnąć przycisk Espresso lub Caffè Crema.
- ✓ Kawa jest parzona, a następnie nalewana do filiżanki.

Wskazówka: Aby zatrzymać tylko aktualny etap przygotowywania napoju, nacisnąć przycisk Espresso lub Caffè Crema.

7.4 Przyrządzanie napojów z mlekiem

Przy użyciu urządzenia można przyrządzać napoje kawowe zawierające mleko lub spieniać mleko.

OSTRZEŻENIE **Ryzyko oparzeń!**

Spieniacz mleka bardzo mocno się nagrzewa.

- ▶ Przed dotknięciem należy zaczekać, aż spieniacz mleka powinien ostygnąć.

UWAGA!

Resztki mleka mogą zasychać, w takim stanie są trudne do usunięcia.

- ▶ Wyczyścić spieniacz mleka po każdym użyciu.

Wskazówki

- Zamiast mleka można używać napojów roślinnych, np. z soi.
- Jakość pianki mlecznej zależy od rodzaju mleka lub napoju roślinnego.

7.5 Przyrządzanie napoju kawowego z mlekiem

Użytkownik może wybierać między napojami cappuccino i latte macchiato.

1. Na cappuccino wlać dużą szklankę mleka o pojemności ok. 100 ml, a na latte macchiato szklankę mleka o pojemności ok. 150 ml.
2. Podstawić filiżankę albo szklankę pod wylot.
3. Przesunąć wylot i spieniacz mleka do końca w dół.

4. Nacisnąć odpowiednią ilość razy przycisk , aby ustawić moc kawy.
 5. Nacisnąć przycisk Cappuccino lub Latte Macchiato.
- ✓ Najpierw urządzenie spienia w filiżance lub szklance mleko. Następnie kawa jest parzona i nalewana do filiżanki lub szklanki.

Wskazówka: Aby zatrzymać tylko aktualny etap przygotowywania napoju, nacisnąć przycisk Cappuccino lub Latte Macchiato.

7.6 Spienianie mleka

1. Napełnić dużą filiżankę lub dużą szklankę ok. 100 ml mleka.
 2. Podstawić filiżankę albo szklankę pod wylot.
 3. Przesunąć wylot i spieniacz mleka do końca w dół.
 4. Nacisnąć przycisk Milk.
- ✓ Urządzenie spienia mleko.

Uwaga: Aby zatrzymać pobieranie napoju wcześniej, nacisnąć przycisk Milk.





7.7 Ustawienia napoju

Napoje można dostosowywać do swoich upodobań.

Dostosowywanie mocy kawy

Przed pobraniem napoju można ustawić moc kawy.

- ▶ Nacisnąć odpowiednią ilość razy przycisk , aby dopasować moc kawy.

	bardzo słaba
	słaba
	normalna
	mocna
	bardzo mocna

¹ W zależności od modelu

 aromalIntense¹

¹ W zależności od modelu

Uwaga: Ustawiona moc kawy obowiązuje dla wszystkich napojów zawierających kawę.

Dopasowywanie ilości

Użytkownik może zmieniać ilości swoich napojów.

1. Podstawić filiżankę pod wylot napoju.
 2. Nacisnąć przycisk Espresso lub Caffè Crema i przytrzymać go przez 3 sekundy.
- ✓ Zaczyna się przygotowywanie napoju, przycisk miga.
 - ✓ Wyświetlacz pokazuje przebieg przygotowywania napoju.
→ Rys. **11**
3. Po uzyskaniu żądanej ilości napoju nacisnąć wybrany przycisk, aby zatrzymać jego przygotowywanie.

Uwagi

- Nowo ustawiona ilość obowiązuje dopiero od następnego napoju.
- Objętość napoju można ustawiać dla espresso 25-60 ml lub dla caffè crema 80-200 ml.
- Urządzenie zaparza zawsze minimalną ilość kawy, ok. 25 ml w przypadku espresso i ok. 80 ml w przypadku caffè crema.

Wskazówka: Ustawienia można w każdej chwili zmienić.

→ "Ustawienia podstawowe",
Strona 165

Dopasowywanie czasu spieniania

Użytkownik może zmieniać czas spieniania swoich napojów.

1. Na cappuccino włączyć dużą szklankę mleka o pojemności ok. 100 ml, a na latte macchiato szklankę mleka o pojemności ok. 150 ml.

2. Podstawić filiżankę albo szklanę pod wylot.
3. Przesunąć wylot i spieniacz mleka do końca w dół.
4. Nacisnąć przycisk Cappuccino, Latte Macchiato lub Milk i przytrzymać go przez 3 sekundy.
 - ✓ Zaczyna się spienianie mleka, miga wybrany przycisk.
 - ✓ Wyświetlacz pokazuje przebieg przygotowywania napoju.
→ Rys. 11
5. Po osiągnięciu żądanego czasu spieniania nacisnąć wybrany przycisk, aby zatrzymać jego przygotowanie.

Uwagi

- Użytkownik może ustawić ograniczony czas zależny od napoju.
- Ustawienie czasu spieniania nie ma wpływu na ilość napoju.

Wskazówka: Ustawienia można w każdej chwili zmienić.

→ "Ustawienia podstawowe",
Strona 165

Pobieranie dwóch filiżanek jednocześnie

Urządzenie umożliwia jednoczesne pobieranie 2 filiżanek niektórych napojów.

1. Nacisnąć przycisk .
- ✓ Wyświetlacz pokazuje przez 5 sekund "Podwójna filiżanka".
2. Podstawić dwie podgrzane filiżanki pod wylot napoju z lewej i prawej strony.
3. Nacisnąć przycisk Espresso lub Caffè Crema.
 - ✓ Dioda LED w przycisku pulsuje.
 - ✓ Napój jest przygotowywany w 2 etapach. Ziarna są mielone w 2 etapach.
 - ✓ Napoje zostają zaparzone i nalane do filiżanek.

4. Zaczekać na zakończenie tego procesu.
5. Aby wyłączyć funkcję podwójnej filiżanki, nacisnąć przycisk .

Uwagi

- Funkcję podwójnej filiżanki można ustawić tylko dla napojów Espresso lub Caffè Crema.
- Po ustawieniu funkcji podwójnej filiżanki nie można przyrządzać żadnych innych napojów.
- Jeżeli w ciągu 90 sekund nie zostanie naciśnięty żaden inny przycisk, urządzenie przełączy się automatycznie na ustawienie "Podwójna Filiż:wyl.".

8 Młynek

To urządzenie posiada regulowany młynek umożliwiający indywidualne ustawianie stopnia zmielenia kawy.

8.1 Ustawianie stopnia zmielenia

Żądany stopień zmielenia kawy należy ustawiać w czasie mielenia.

OSTRZEŻENIE

Ryzyko odniesienia obrażeń!

Młynek szybko się obraca.

- ▶ Nigdy nie wkładać palców ani rąk do młynka.

UWAGA!

Niebezpieczeństwo uszkodzenia młynka. Nieprawidłowe ustawienie stopnia zmielenia może uszkodzić młynek.

- ▶ Stopień zmielenia można ustawiać tylko podczas pracy młynka.
- ▶ Ustawić żądany stopień zmielenia kawy selektorem obrotowym.

Stopień zmielenia	Ustawienie
-------------------	------------

Drobniejszy stopień zmielenia dla jasno palonych ziaren	Obracać selektor w kierunku przeciwnym do kierunku ruchu wskazówek zegara.
---	--



Grubszy stopień zmielenia dla ciemno palonych ziaren	Obracać selektor w kierunku ruchu wskazówek zegara.
--	---



Nowe ustawienie stopnia zmielenia będzie zauważalne dopiero po drugiej filiżance.

Wskazówka: Jeżeli kawa wypływa tylko kroplami, ustawić grubszy stopień zmielenia.

Jeżeli kawa jest nalewana za szybko i ma za mało pianki, ustawić drobniejszy stopień zmielenia.

9 Podgrzewacz filiżanek¹

Filiżanki można podgrzewać przy użyciu podgrzewacza filiżanek.

9.1 Aktywacja i dezaktywacja podgrzewacza filiżanek¹

⚠ OSTRZEŻENIE

Ryzyko oparzeń!

Podgrzewacz filiżanek¹ bardzo silnie się nagrzewa.

- ▶ Nigdy nie dotykać gorącego podgrzewacza filiżanek¹.
- ▶ Przed dotknięciem poczekać, aż gorący podgrzewacz do filiżanek¹ ostygnie.



Wskazówka: Aby zapewnić optymalne podgrzewanie filiżanek, należy je ustawiać dnem na podgrzewaczu¹.

- ▶ Aby włączać i wyłączać podgrzewacz filiżanek¹, naciskać przycisk .

10 Ustawienia podstawowe

Ustawienia podstawowe urządzenia można dostosować do indywidualnych potrzeb i korzystać z dodatkowych funkcji.

10.1 Zmiana ustawień podstawowych

1. Nacisnąć jednocześnie przyciski  i calc'n Clean i przytrzymać je przez co najmniej 3 sekundy.
2. Nacisnąć przycisk  odpowiednią ilość razy, aż wyświetlacz pokaże żądane ustawienie.
3. Potwierdzić "ok" przyciskiem Latte Macchiato.
4. Nacisnąć przycisk  lub Cappuccino, aby zmienić ustawienie.

¹ Zależnie od wyposażenia urządzenia

5. Potwierdzić "ok" przyciskiem Latte Macchiato.
- ✓ Wyświetlacz pokazuje "Zapisywanie ustawień".
6. Aby zamknąć menu, nacisnąć przycisk "<" Caffè Crema.

Uwaga: Jeżeli w ciągu 90 sekund nie zostanie naciśnięty żaden inny przycisk, urządzenie przełączy się automatycznie na ustawiony napój bez zapisania zmian.

Wskazówka: Ustawienia można w każdej chwili zmienić.
→ "Ustawienia podstawowe",
Strona 165

10.2 Przegląd ustawień podstawowych

W tym miejscu znajduje się przegląd podstawowych ustawień urządzenia.

Ustawienie	Wybór	Opis
Język	patrz opcje wyboru na urządzeniu	Ustawić język menu. Zmiany są od razu widoczne na wyświetlaczu.
Reset ustaw.	Wybrać żądany język.	Przywrócić ustawienia fabryczne. Uwaga: Urządzenie przeprowadza płukanie i usuwa indywidualne ustawienia.
Twardość wody	<ul style="list-style-type: none"> ■ "Twardość wody" 1, 2, 3, 4 ■ Filtr wody ■ Zmiękc. H2O 	Ustawić urządzenie na lokalną twardość wody. Wskazówka: Ustalić twardość wody na podstawie informacji uzyskanych od miejscowego przedsiębiorstwa wodociągowego. Uwaga: Jeżeli w domu jest zainstalowany zmięczacz wody, należy wybrać ustawienie "Zmiękc. H2O".
Auto Stand-by	patrz opcje wyboru na urządzeniu	Ustawić czas, po którym urządzenie będzie się automatycznie wyłączać po zaparzeniu ostatniego napoju.
Dźwięk	<ul style="list-style-type: none"> ■ Dźwięk wł. ■ Dźwięk wył. 	Włączanie lub wyłączenie dźwięków.

11 Czyszczenie i pielęgnacja

Aby urządzenie długo zachowało sprawność, należy je starannie czyścić i pielęgnować.

11.1 Możliwość mycia w zmywarkach do naczyń

W tym miejscu znajduje się przegląd części, które można myć w zmywarce do naczyń.

UWAGA!

Niektóre elementy są wrażliwe na temperaturę i mycie w zmywarce może je uszkodzić.

- ▶ Stosować się do instrukcji obsługi zmywarki.

- ▶ W zmywarce do naczyń należy myć tylko przystosowane do tego celu elementy.
- ▶ Używać tylko programów, które nie rozgrzewają części do temperatury przewyższającej 60°C.

Mycie dozwolone: 

- Blacha ociekowa
- Kratka ociekowa
- Pojemnik na fusy
- Mechaniczny wskaźnik poziomu
- Spieniacz mleka

Mycie niedozwolone: 

- Zbiornik na wodę
- Pokrywa pojemnika na wodę
- Pokrywa aromatyzująca
- Zaparzacz
- Pojemnik na skropliny

11.2 Środki czyszczące

Używać wyłącznie odpowiednich środków czyszczących.

UWAGA!

Nieodpowiednie środki czyszczące mogą uszkodzić powierzchnie urządzenia.

- ▶ Nie należy stosować ostrych ani ciernych środków czyszczących.
- ▶ Nie używać środków czyszczących zawierających alkohol lub spirytus.
- ▶ Nie używać poduszeczek ciernych ani szorstkich gąbek.

Nieodpowiednie środki czyszczące i odkamieniacze mogą uszkodzić urządzenie.

- ▶ Do odkamieniania nie używać czystego kwasu cytrynowego, octu ani środków na bazie octu.
- ▶ Nie używać środków do usuwania kamienia zawierających kwas fosforowy.

- ▶ Stosować tylko specjalnie przystosowane do urządzenia tabletki odkamieniające i czyszczące.
→ "Akcesoria", Strona 159

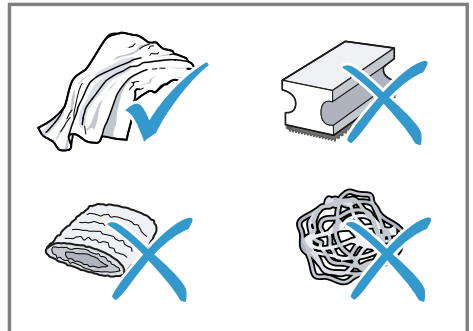

Wskazówki

- Nowe ściereczki gąbkowe należy dokładnie płukać, aby usunąć znajdujące się na nich ewentualnie sole. Sole mogą powodować korozję natłową powierzchnii stali szlachetnej.

- Pozostałości kamienia, kawy, mleka oraz roztworu czyszczącego i odkamieniającego należy zawsze od razu usuwać, aby zapobiec korozji.

11.3 Czyszczenie urządzenia

OSTRZEŻENIE

Ryzyko porażenia prądem!

Wnikająca wilgoć może prowadzić do porażenia prądem.

- ▶ Nigdy nie zanurzać urządzenia lub przewodu sieciowego w wodzie.
- ▶ Na złącze wtykowe urządzenia nie mogą się dostawać ciecze.
- ▶ Nie używać do czyszczenia urządzenia myjek parowych ani ciśnieniowych.

OSTRZEŻENIE

Ryzyko oparzeń!

Niektóre części urządzenia są bardzo gorące.

- ▶ Nigdy nie dotykać gorących części urządzenia.
- ▶ Po użyciu poczekać, aż gorące części urządzenia wystygną.

1. Odłączyć urządzenie od sieci elektrycznej.
2. Obudowę, powierzchnie wysokopółskowe i panel obsługi czyścić ściereczką z mikrofibry.
3. Po pobraniu napoju wyczyścić wylot miękką, wilgotną ściereczką.
4. Zbiornik na wodę wypłukać świeżą, czystą wodą.
5. Jeżeli urządzenie nie było używane przez dłuższy okres czasu, np. w czasie urlopu, należy wyczyścić całe urządzenie włącznie z jego ruchomymi częściami, takimi jak zaparzacz czy pojemnik na wodę.

Uwaga: Przy włączaniu zimnego urządzenia lub jego wyłączeniu po pobraniu kawy urządzenie przepłukuje się automatycznie. W ten sposób system czyści się samoczynnie.

11.4 Czyszczenie pojemnika na skropliny i pojemnika na fusy

Pojemnik na skropliny oraz pojemnik na fusy należy codziennie opróżniać i czyścić, aby wykluczyć powstawanie osadów. Zastosować się do instrukcji obrazkowej zamieszczonej na początku instrukcji.

→ Rys. **12** - **16**

11.5 Czyszczenie spieniacza mleka

W celu usunięcia resztek mleka i zapewnienia prawidłowego działania system spieniania mleka należy czyścić po każdym użyciu.

OSTRZEŻENIE

Ryzyko oparzeń!

Spieniacz mleka bardzo mocno się nagrzewa.

- ▶ Przed dotknięciem należy poczekać, aż spieniacz mleka powinien ostygnie.
1. Napełnić szklankę do połowy wodą i ustawić pod wylotem urządzenia.
 2. Przesunąć spieniacz mleka do końca w dół.
 3. Nacisnąć przycisk Milk.
 - ✓ System spieniania mleka jest czyszczony.
 4. Przesunąć spieniacz mleka do góry i poczekać, aż wystygnie.
 5. Wyjąć i dokładnie wyczyścić spieniacz mleka.
 6. Ponownie założyć spieniacz mleka.

Uwaga: Aby zatrzymać proces wcześniej, nacisnąć przycisk Milk.

Wskazówka: Spieniacz mleka można myć w zmywarce do naczyń. Po umyciu dokładnie usunąć ze speniacza mleka resztki środków czyszczących.

11.6 Wyczyść zaparzac

Oprócz automatycznego płukania należy regularnie wyjmować i czyścić zaparzac. Zastosować się do instrukcji obrazkowej zamieszczonej na początku instrukcji.

OSTRZEŻENIE Ryzyko oparzeń!

Niektóre części urządzenia są bardzo gorące.

- ▶ Nigdy nie dotykać gorących części urządzenia.
- ▶ Po użyciu poczekać, aż gorące części urządzenia wystygną.

UWAGA!

Nieprawidłowe czyszczenie może spowodować uszkodzenie zaparzacza.

- ▶ Nie używać płynów do mycia naczyń.
- ▶ Nie stosować środków czyszczących zawierających ocet i kwasy.
- ▶ Nie myć w zmywarce do naczyń.

→ Rys. 17 - 26

Uwaga: Drzwiczki dają się zamknąć tylko, gdy zaparzac i pojemnik na skropliny są prawidłowo założone.

11.7 Programy serwisowe

W zależności od twardości wody i intensywności użytkowania urządzenia świeci przycisk Calc'n Clean, a wyświetlacz pokazuje "Konieczny Calc'nClean!". Odkamienić i wyczyścić urządzenie przy użyciu programu.

UWAGA!

Nieprawidłowe lub spóźnione wyczyszczenie i odkamienienie może spowodować uszkodzenia urządzenia.

- ▶ Niezwłocznie wykonać program Calc'nClean zgodnie z instrukcją.
- ▶ W kanale zaparzacza umieszczać wyłącznie tabletki czyszczące.
- ▶ Nie umieszczać kanale zaparzacza tabletek odkamieniających ani innych środków.

Uwagi

- Jeżeli urządzenie nie zostanie odkamienione i wyczyszczone w wymaganym czasie, zostanie zablokowane; wyświetlacz pokazuje "Urządzenie zablokowane".
- W celu odblokowania urządzenia należy wykonać program serwisowy.

Wskazówka: Przed uruchomieniem programu serwisowego należy wyczyścić i ponownie założyć zaparzac. Wyczyścić spieniacz mleka.

Uruchomić Calc'nClean



Proces ten trwa ok. 40 minut.

1. Nacisnąć przycisk Calc'n Clean i przytrzymać go przez co najmniej 5 sekund.
- ✓ Świeci symbol .
2. Otworzyć drzwi.
3. Wyjąć i opróżnić pojemnik na skropliny i pojemnik na fusy.
4. Wyjąć i wyczyścić zaparzac.

pl Czyszczenie i pielęgnacja

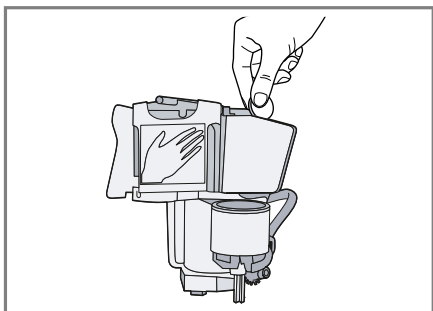
- Wrzucić jedną tabletkę czyszczącą do kanału zaparzacza i ponownie założyć zaparzacz.



- Ponownie włożyć pojemnik na skropliny oraz pojemnik na fusy i zamknąć drzwiczki.
 - ✓ Świeci symbol .
- Jeżeli urządzenie posiada filtr wody, wyjąć go.
- Wlać do pustego zbiornika na wodę letnią wodę do wysokości znacznika 0,5 l i rozpuścić w niej jedną tabletkę odkamieniającą Siemens.
- Ponownie włożyć zbiornik na wodę i podstawić pod wylot pojemnik o pojemności ok. 1 l.
- Gdy zacznie migać calc'n Clean, nacisnąć przycisk calc'n Clean.
 - ✓ Uruchamia się program, urządzenie jest czyszczone i odkamieniane.
 - ✓ Pulsuje calc'n Clean.
 - ✓ Proces ten trwa ok. 20 minut min.
 - ✓ Świeci symbol .
- Opróżnić pojemnik i otworzyć drzwiczki.
- Opróżnić i ponownie założyć pojemnik na skropliny.
- Zamknąć drzwiczki i ponownie podstawić pojemnik pod wylot.
 - ✓ Świeci symbol .
- Wyczyścić zbiornik na wodę.

Jeżeli był wyjęty filtr wody, ponownie włożyć filtr wody.

- Napełnić zbiornik na wodę świeżą, zimną wodą niegazowaną do wysokości znacznika max.
- Gdy zacznie migać calc'n Clean, nacisnąć przycisk calc'n Clean.
 - ✓ Uruchamia się program, urządzenie jest czyszczone i płukane.
 - ✓ Pulsuje calc'n Clean.
 - ✓ Świeci symbol .
- Wyjąć i opróżnić pojemnik na skropliny i pojemnik na fusy.
- Wyczyścić pojemnik na skropliny i pojemnik na fusy i ponownie włożyć je do urządzenia.
 - ✓ Program jest zakończony i urządzenie jest znowu gotowe do pracy.

Resetowanie programu serwisowego

Jeżeli wykonywanie programu serwisowego zostanie przerwane np. wskutek przerwy w zasilaniu prądem, świecą wskaźniki calc'n Clean i .

- Wyczyścić zbiornik na wodę.

Jeżeli był wyjęty filtr wody, ponownie włożyć filtr wody.
- Napełnić zbiornik na wodę świeżą, zimną wodą niegazowaną do wysokości znacznika max.
- Nacisnąć przycisk calc'n Clean.
 - ✓ Program serwisowy uruchamia się i płucze urządzenie. Proces ten trwa ok. 2 minut.
- Opróżnić pojemnik na skropliny, wyczyścić i ponownie włożyć.
- Zamknąć drzwiczki.
 - ✓ Program jest zakończony i urządzenie jest znowu gotowe do pracy.

12 Usuwanie usterek

Mniejsze usterek urządzenia można usuwać samodzielnie. Przed skontaktowaniem się z serwisem należy się zapoznać z informacjami na temat samodzielnego usuwania usterek. Pozwoli to uniknąć niepotrzebnych kosztów.

OSTRZEŻENIE

Ryzyko porażenia prądem!

Nieprawidłowo przeprowadzone naprawy stanowią poważne zagrożenie.

- ▶ Naprawy urządzenia mogą być wykonywane wyłącznie przez wykwalifikowany personel.
- ▶ Do naprawy urządzenia należy używać wyłącznie oryginalnych części zamiennych.
- ▶ W przypadku uszkodzenia przewodu sieciowego tego urządzenia należy zlecić jego wymianę przez producenta, jego serwis lub przez odpowiednio wykwalifikowaną osobę, co jest koniecznym warunkiem wykluczenia zagrożeń.

Usterka	Przyczyna i rozwiązywanie problemów
Urządzenie przestało reagować.	Usterka urządzenia. <ol style="list-style-type: none"> 1. Odłączyć wtyczkę od gniazda sieciowego i odczekać 60 sek.. 2. Ponownie podłączyć wtyczkę do gniazda sieciowego.
Urządzenie wydaje tylko wodę, nie wydaje kawy.	Urządzenie nie rozpoznaje pustego pojemnika na kawę ziarnistą. <ul style="list-style-type: none"> ▶ Wsypać do pojemnika kawę ziarnistą. Ziarna kawy są zbyt oleiste i nie spadają do młynka. <ul style="list-style-type: none"> ▶ Lekko postukać w pojemnik na kawę ziarnistą. ▶ Zmienić gatunek kawy. ▶ Nie używać oleistych ziaren kawy. ▶ Wytrzeć pusty pojemnik na kawę ziarnistą wilgotną ściereczką.
Duże różnice jakości kawy lub pianki mlecznej.	Urządzenie jest zakamienione. <ul style="list-style-type: none"> ▶ Odkamienić urządzenie.
Kawa nie jest wydawana lub wycieka kroplami.	Został ustawiony zbyt drobny stopień zmielenia. <ul style="list-style-type: none"> ▶ Ustawić grubszy stopień zmielenia. → "Ustawianie stopnia zmielenia", Strona 164
Nie zostaje osiągnięta ustawiona ilość napoju.	Urządzenie jest silnie zakamienione. <ul style="list-style-type: none"> ▶ Odkamienić urządzenie. W filtrze wody znajduje się powietrze.

Usterka	Przyczyna i rozwiązywanie problemów
<p>Kawa nie jest wydawana lub wycieka kroplami.</p> <p>Nie zostaje osiągnięta ustawiona ilość napoju.</p>	<ol style="list-style-type: none"> 1. Zanurzyć filtr wody z otworem skierowanym do góry w wodzie i zaczekać, aż przestaną się z niego wydobywać pęcherzyki powietrza. 2. Ponownie założyć filtr. <p>Urządzenie jest brudne.</p> <ul style="list-style-type: none"> ▶ Wyczyścić zaparzacz. ▶ Odkamienić i wyczyścić urządzenie. <p>Resztki odkamieniacza zatykają zbiornik na wodę.</p> <ol style="list-style-type: none"> 1. Wyjąć zbiornik na wodę. 2. Dokładnie wyczyścić zbiornik na wodę. <p>Ustawiono za dużą moc kawy.</p> <ul style="list-style-type: none"> ▶ Zmniejszyć moc kawy.
<p>Mleko lub napoje mleczne są za gorące.</p> <p>Pianka mleczna ma za grube pory, głośny odgłos ssania.</p>	<p>Za mało mleka w szklance lub filiżance.</p> <ol style="list-style-type: none"> 1. Użyć więcej mleka. 2. Zmienić czas spieniania.
<p>Mleko lub napoje mleczne są za zimne.</p>	<p>Za dużo mleka w szklance lub filiżance.</p> <ol style="list-style-type: none"> 1. Użyć mniej mleka. 2. Zmienić czas spieniania.
	<p>Mleko znajdujące się w szklance lub filiżance jest za zimne.</p> <ul style="list-style-type: none"> ▶ Użyć letniego mleka.
<p>Kawa nie ma kremowej pianki.</p>	<p>Nie został użyty optymalny gatunek kawy.</p> <ul style="list-style-type: none"> ▶ Używać kawy o większej zawartości ziaren robusty. ▶ Użyć ciemniej palonej kawy. <p>Ziarna kawy nie są już świeżo wypalone.</p> <ul style="list-style-type: none"> ▶ Należy używać świeżych ziaren kawy. <p>Stopień zmielenia nie jest dostosowany do kawy ziarnistej.</p> <ul style="list-style-type: none"> ▶ Ustawić drobniejszy stopień zmielenia. → "Ustawianie stopnia zmielenia", Strona 164
<p>Kawa jest za kwaśna.</p>	<p>Został ustawiony zbyt gruby stopień zmielenia.</p> <ul style="list-style-type: none"> ▶ Ustawić drobniejszy stopień zmielenia. → "Ustawianie stopnia zmielenia", Strona 164 <p>Nie został użyty optymalny gatunek kawy.</p> <ul style="list-style-type: none"> ▶ Używać kawy o większej zawartości ziaren robusty. ▶ Użyć ciemniej palonej kawy.

Usterka	Przyczyna i rozwiązywanie problemów
Kawa jest za gorzka.	Został ustawiony zbyt drobny stopień zmielenia. <ul style="list-style-type: none"> ▶ Ustawić grubszy stopień zmielenia. → "Ustawianie stopnia zmielenia", Strona 164
	Nie został użyty optymalny gatunek kawy. <ul style="list-style-type: none"> ▶ Zmienić gatunek kawy.
Kawa ma przypalony smak.	Został ustawiony zbyt drobny stopień zmielenia. <ul style="list-style-type: none"> ▶ Ustawić grubszy stopień zmielenia. → "Ustawianie stopnia zmielenia", Strona 164
	Nie został użyty optymalny gatunek kawy. <ul style="list-style-type: none"> ▶ Zmienić gatunek kawy.
Różnice jakości pianki mlecznej.	Jakość pianki mlecznej zależy od rodzaju użytego mleka lub napoju roślinnego. <ul style="list-style-type: none"> ▶ Jakość można zoptymalizować przez dobranie odpowiedniego rodzaju mleka lub napoju roślinnego.
Urządzenie nie wytwarza pianki mlecznej.	Urządzenie jest silnie zakamienione. <ul style="list-style-type: none"> ▶ Odkamienić urządzenie.
	Spieniacz mleka jest brudny. <ul style="list-style-type: none"> ▶ Umyć spieniacz mleka w zmywarce do naczyń.
	Spieniacz mleka nie zanurza się w mleku. <ol style="list-style-type: none"> 1. Użyć więcej mleka. 2. Sprawdzić, czy spieniacz mleka zanurza się w mleku. 3. Przesunąć wylot do końca w dół.
Urządzenie nie wydaje napoju.	W filtrze wody znajduje się powietrze. <ol style="list-style-type: none"> 1. Zanurzyć filtr wody z otworem skierowanym do góry w wodzie i poczekać, aż przestaną się z niego wydobywać pęcherzyki powietrza. 2. Ponownie założyć filtr. <ul style="list-style-type: none"> ▶ Prosto i mocno wcisnąć filtr wody do gniazda pojemnika.
	Resztki odkamieniacza zatykają zbiornik na wodę. <ol style="list-style-type: none"> 1. Wyjąć zbiornik na wodę. 2. Dokładnie wyczyścić zbiornik na wodę.
Krople wody na wewnętrznym dnie urządzenia.	Pojemnik na skropliny został wyjęty za wcześnie. <ul style="list-style-type: none"> ▶ Pojemnik na skropliny wyjmować dopiero kilka sekund po pobraniu ostatniego napoju.
Nie można wyjąć zaparacza.	Nie można zwolnić blokady, zaparacz jest zakleszczony. <ul style="list-style-type: none"> ▶ Wyłączyć i po upływie ok. 3 minut ponownie włączyć urządzenie.

Usterka	Przyczyna i rozwiązywanie problemów
Nie działa młynek.	Zbyt gorące urządzenie. 1. Odłączyć urządzenie od sieci elektrycznej. 2. Zaczekać 1 godz., aż urządzenie ostygnie.
Na wyświetlaczu wi- dać "Uzup.zbiornik na wodę", mimo że zbiornik na wodę jest pełny.	Nieprawidłowo założony zbiornik na wodę. ▶ Prawidłowo włożyć pojemnik na wodę. Gazowana woda w zbiorniku na wodę. ▶ Napełnić zbiornik na wodę czystą wodą pitną.
	Zakleszczony pływak w pojemniku na wodę. 1. Wyjąć zbiornik na wodę. 2. Dokładnie wyczyścić zbiornik na wodę.
	Nowy filtr wody nie został przepłukany zgodnie z instrukcją. 1. Przepłukać filtr wody zgodnie z instrukcją. 2. Zainstalować filtr wody.
	W filtrze wody znajduje się powietrze. 1. Zanurzyć filtr wody z otworem skierowanym do góry w wodzie i poczekać, aż przestaną się z niego wydobywać pęcherzyki powietrza. 2. Ponownie założyć filtr.
	Stary filtr wody. ▶ Założyć nowy filtr wody.
	Osady kamienia znajdujące się w zbiorniku na wodę spowodowały zatkanie układu. 1. Dokładnie wyczyścić zbiornik na wodę. 2. Uruchomić program serwisowy Calc'nClean.
Na wyświetlaczu pojawia się informacja "Wyczyść jedn. zaparzącą".	Zaparzacz jest brudny. ▶ Wyczyścić zaparzacz.
	Utrudniony ruch mechanizmu zaparzacza. ▶ Wyczyścić zaparzacz.
Na wyświetlaczu pojawia się informacja "Nieprawidłowe napięcie".	Występują problemy z zasilaniem napięciem. ▶ Używać urządzenia tylko przy 220 - 240 V.
Wyświetlacz pokazuje bardzo często "Kornieczny Calc'nClean!".	Zmiękczona woda zawiera jeszcze niewielkie ilości kamienia. 1. Założyć nowy filtr wody. 2. Odpowiednio ustawić twardość wody.
	Użyto nieprawidłowego odkamieniacza lub za małej ilości odkamieniacza.

Usterka	Przyczyna i rozwiązywanie problemów
Wyświetlacz pokazuje bardzo często "Koniczny Calc'nClean!".	<ul style="list-style-type: none"> ▶ Do odkamieniania stosować wyłącznie odpowiednie tabletki.
Urządzenie nie daje się obsługiwać. Zmieniają się wskaźniki na wyświetlaczu.	<p>Aktywny jest tryb demonstracyjny urządzenia.</p> <ol style="list-style-type: none"> 1. Aby wyłączyć tryb demonstracyjny, nacisnąć przycisk  i przytrzymać go przez co najmniej 5 sekund. 2. Wyjąć zbiornik na wodę. 3. Napełnić zbiornik na wodę czystą wodą. 4. Ponownie włożyć zbiornik na wodę.
Na wyświetlaczu widać "Zamknij drzwiczki", mimo że drzwiczki urządzenia są zamknięte.	<p>Drzwiczki nie są domknięte.</p> <ul style="list-style-type: none"> ▶ Domknąć drzwiczki. <p>Zbyt gorące urządzenie.</p> <ol style="list-style-type: none"> 1. Odłączyć urządzenie od sieci elektrycznej. 2. Zaczekać 1 godz., aż urządzenie ostygnie.
Na wyświetlaczu widać "Opróżnij tacę ociekową", mimo że pojemnik na skropliny jest pusty.	<p>Urządzenie jest wyłączone i nie rozpoznaje opróżnienia.</p> <ol style="list-style-type: none"> 1. Włączyć urządzenie i wyjąć pojemnik na skropliny. 2. Ponownie założyć pojemnik na skropliny.
Wyświetlane jest wskazanie "Uzup.zbiornik na wodę" i migają diody LED.	<p>Brakujący lub niepoprawnie założony zbiornik na wodę.</p> <ul style="list-style-type: none"> ▶ Prawidłowo włożyć pojemnik na wodę. <p>Wyschnięty układ przewodów urządzenia.</p> <ul style="list-style-type: none"> ▶ Napełnić zbiornik na wodę świeżą, zimną, niegazowaną wodą pitną. <p>W filtrze wody znajduje się powietrze.</p> <ol style="list-style-type: none"> 1. Zanurzyć filtr wody z otworem skierowanym do góry w wodzie i poczekać, aż przestaną się z niego wydobywać pęcherzyki powietrza. 2. Ponownie założyć filtr.
Na wyświetlaczu pojawia się informacja "Urząd. Zbyt zimne".	<p>Za niska temperatura otoczenia.</p> <ul style="list-style-type: none"> ▶ Używać urządzenia w temperaturach powyżej 5 °C.
Na wyświetlaczu pojawia się informacja "Uruchom ponownie". Migają diody LED.	<p>Zaparzacz jest mocno zabrudzony lub nie można wyjąć zaparzacza.</p> <ul style="list-style-type: none"> ▶ Ponownie uruchomić urządzenie. ▶ Wyczyścić zaparzacz.

Usterka	Przyczyna i rozwiązywanie problemów
Na wyświetlaczu pojawia się informacja "Uruchom ponownie". Nie świeci żadna z diod LED.	Usterka urządzenia. ▶ Ponownie uruchomić urządzenie.
Na wyświetlaczu świecą wskaźniki "Nap. zbior. Na wodę", calc'n Clean i  .	Proces odkamieniania został przerwany. ▶ Wykonać czynności opisane w rozdziale → "Resetowanie programu serwisowego", Strona 170.

13 Transport, przechowywanie i utylizacja

13.1 Aktywacja zabezpieczenia przed mrozem

Podczas transportu i przechowywania urządzenie należy chronić przed mrozem.



UWAGA!

Podczas transportu i przechowywania może dojść do uszkodzenia urządzenia przez resztki cieczy znajdujące się w urządzeniu.

- ▶ Przed transportem lub rozpoczęciem przechowywania urządzenia opróżnić układ wody.

Wymagania

- Urządzenie jest gotowe do pracy.
- Pojemnik na wodę jest napelniony.

1. Podstawić duże naczynie pod wyłot i przesunąć spieniacz mleka do końca w dół.
2. Nacisnąć przycisk Milk i przytrzymać go przez co najmniej 5 sekund.
- ✓ Miga dioda LED przycisku i urządzenie zaczyna się nagrzewać.
3. Gdy ze spieniacza mleka zacznie się wydobywać para, zdjąć zbiornik na wodę.
4. Zaczekać, aż z urządzenia ujdzie para i na wyświetlaczu pojawi się wskaźnik  "Pusty zbiornik na wodę".
5. Wyłączyć urządzenie przyciskiem .
6. Opróżnić zbiornik na wodę i pojemnik skropliny i dokładnie wycisnąć urządzenie.
7. Odłączyć urządzenie od sieci elektrycznej.

Teraz można transportować lub przechowywać urządzenie.

Uwaga: Zaparzacz jest teraz zabezpieczony i nie można go wyjąć.

13.2 Utylizacja zużytego urządzenia

Przyjazna dla środowiska utylizacja urządzenia pozwala odzyskać wartościowe surowce.

1. Odłączyć wtyczkę przewodu sieciowego od gniazda sieciowego.
2. Przeciąć przewód sieciowy.
3. Urządzenie utylizować zgodnie z przepisami o ochronie środowiska naturalnego.

Informacje o aktualnych możliwościach utylizacji można uzyskać od sprzedawcy lub w urzędzie miasta lub gminy.



To urządzenie jest oznaczone zgodnie z Dyrektywą Europejską 2012/09/UE oraz polską Ustawą z dnia 29 lipca 2005r. „O zużytym sprzęcie elektrycznym i elektronicznym” (Dz.U. z 2005 r. Nr 180, poz. 1495) symbolem przekreślonego kontenera na odpady. Takie oznakowanie informuje, że sprzęt ten, po okresie jego użytkowania nie może być umieszczany łącznie z innymi odpadami pochodzącymi z gospodarstwa domowego. Użytkownik jest zobowiązany do oddania go prowadzącym zbieranie zużytego sprzętu elektrycznego i elektronicznego. Prowadzący zbieranie, w

tym lokalne punkty zbiórki, sklepy oraz gminne jednostka, tworzą odpowiedni system umożliwiający oddanie tego sprzętu. Właściwe postępowanie ze zużytym sprzętem elektrycznym i elektronicznym przyczynia się do uniknięcia szkodliwych dla zdrowia ludzi i środowiska naturalnego konsekwencji, wynikających z obecności składników niebezpiecznych oraz niewłaściwego składowania i przetwarzania takiego sprzętu.

14 Serwis

Istotne z punktu widzenia funkcjonalności oryginalne części zamienne zgodne z odpowiednim zarządzeniem w sprawie ekoprojektu dostępne są w naszym serwisie przez okres co najmniej 7 lat od daty wprowadzenia urządzenia na rynek na terenie Europejskiego Obszaru Gospodarczego.

Uwaga: W ramach warunków gwarancji producenckiej usługi serwisu są nieodpłatne.

Dokładne informacje na temat okresu i warunków gwarancji można uzyskać od naszego serwisu, od sprzedawcy urządzenia lub na naszej stronie internetowej.

Kontaktując się z serwisem należy podać numer produktu (E-Nr.) i numer fabryczny (FD) urządzenia. Dane kontaktowe serwisu można znaleźć tutaj lub w dołączonym wykazie punktów serwisowych albo na naszej stronie internetowej.

14.1 Numer produktu (E-Nr) i numer fabryczny (FD)

Numer produktu (E-Nr) i numer fabryczny (FD) znajdują się na tabliczce znamionowej urządzenia. Dane urządzenia i numer telefonu serwisu można zanotować oddzielnie, aby zapewnić sobie do nich szybki dostęp.

15 Dane techniczne

Napięcie	220– 240 V ~
Częstotliwość	50 / 60 Hz
Moc przyłącza	1300 W
Maksymalne ciśnienie pompy, statyczne	15 bar
Maksymalna pojemność zbiornika na wodę (bez filtra)	1,3 l
Maksymalna pojemność pojemnika na kawę ziarnistą	≈250 g
Długość przewodu sieciowego	100 cm
Wysokość urządzenia	38,3 cm
Szerokość urządzenia	25,1 cm
Głębokość urządzenia	43,3 cm
Ciężar pustego urządzenia	≈8-9 kg
Rodzaj młynka	Ceramika i stal

Daha fazla bilgi için lütfen Dijital Kullanım Kılavuzuna bakın.



İçindekiler tablosu

1 Güvenlik.....	181		
1.1 Genel uyarılar	181	7.3 Taze çekirdeklerden kahveli içecek hazırlama	190
1.2 Amaca uygun kullanım.....	181	7.4 Sütlü içecek alma.....	191
1.3 Kullanıcı grubu konusunda kısıtlama	181	7.5 Sütlü kahveli içecek alma.....	191
1.4 Güvenlikle ilgili uyarılar.....	181	7.6 Süt köpürtme	191
2 Çevrenin korunması ve tasarruf	185	7.7 İçecek ayarları	191
2.1 Ambalajı atığa verme	185	8 Öğütme düzeni	192
2.2 Enerji tasarrufu	185	8.1 Öğütme derecesini ayarlama	193
3 Kurma ve bağlama	185	9 Fincan ısıtıcısı¹	193
3.1 Teslimat kapsamı	185	9.1 Fincan ısıtıcısının etkinleştirilmesi ve devre dışı bırakılması ¹	193
3.2 Cihazın kurulması ve bağlanması.....	185	10 Temel ayarlar.....	193
4 Cihazı tanıma.....	186	10.1 Temel ayarların değiştirilmesi	194
4.1 Cihaz.....	186	10.2 Temel ayarlara genel bakış.	194
4.2 Kumanda bölümü.....	186	11 Cihazı temizleme ve bakımını yapma	195
4.3 Ekran	187	11.1 Bulaşık makinesinde temizlenebilirlik	195
5 Aksesuar.....	187	11.2 Temizlik malzemeleri	195
6 İlk Kullanım öncesi.....	188	11.3 Cihazı temizleme	196
6.1 Cihazın hazırlanması ve temizlenmesi.....	188	11.4 Damlama kasesi ve kahve telvesi haznesi	196
6.2 İlk çalıştırmanın gerçekleştirilmesi.....	188	11.5 Süt köpürtücüyü temizleyin .	196
6.3 Genel uyarılar	188	11.6 Demleme ünitesini temizle ..	197
6.4 Su filtresi ¹	189	11.7 Servis programları	197
7 Temel Kullanım	190		
7.1 Cihazın açılması veya kapatılması	190		
7.2 İçecek alma	190		

¹ Cihazın donanımına göre değişir

tr

12 Arızaları giderme	199
13 Taşıma, depolama ve atığa verme	204
13.1 Donmaya karşı korumayı etkinleştirme	204
13.2 Eski cihazları atığa verme	204
14 Müşteri hizmetleri.....	205
14.1 Ürün numarası (E-Nr.) ve imalat numarası (FD).....	205
15 Teknik veriler.....	205



1 Güvenlik

Aşağıdaki güvenlik ile ilgili uyarıları dikkate alınız.

1.1 Genel uyarılar

- Bu kılavuzu dikkatlice okuyunuz.
- Kılavuzu ve ürün bilgilerini, ileride kullanmak için veya cihazın muhtemel bir sonraki sahibi için saklayın.
- Nakliye hasarı varsa cihaz bağlantılarını kurmayınız.

1.2 Amaca uygun kullanım

Cihazı sadece şu amaçla kullanınız:

- Sıcak içecekler hazırlamak için.
- özel konutlarda ve özel konutların kapalı mekanlarında kullanın.
- deniz seviyesinden en fazla 2000 m yüksekliğe kadar kullanın.

1.3 Kullanıcı grubu konusunda kısıtlama

Bu cihaz, 8 yaşında ve daha büyük çocuklar tarafından, fiziksel, algısal veya zihinsel yetenekleri düşük kişiler veya yeterli tecrübesi ve / veya bilgisi olmayan kişiler tarafından ancak denetim altında veya cihazın güvenli kullanımı ve buna bağlı tehlikeleri anlamış olmaları şartıyla kullanılabilir.

Çocukların cihaz ile oynamasına izin vermeyiniz.

Temizleme ve kullanıcının yapabileceği bakım işleri çocuklar tarafından yapılmamalıdır; 8 yaşında veya daha büyük çocuklar bir yetişkin tarafından denetlenirse bu işlemleri yapmalarına izin verilebilir.

8 yaşından küçük çocukları cihazdan ve bağlantı kablosundan uzak tutun.

1.4 Güvenlikle ilgili uyarılar

⚠ UYARI – Boğulma tehlikesi!

Çocuklar ambalaj malzemelerini başlarının üzerine geçirebilir ve ambalaj malzemesine dolanarak boğulabilir.

- ▶ Ambalaj malzemesini çocuklardan uzak tutun.

- ▶ Çocukların ambalaj malzemeleri ile oynamasına izin vermeyin. Çocuklar küçük parçaları soluyabilir veya yutabilir ve bunun sonucunda boğulabilir.
- ▶ Küçük parçaları çocuklardan uzak tutun.
- ▶ Çocukların küçük parçalarla oynamasına izin vermeyin.

⚠ UYARI – Elektrik çarpması tehlikesi!

Usulüne uygun olmayan kurulumlar tehlikelidir.

- ▶ Cihazı sadece tip plakasındaki bilgilere göre bağlanmalı ve işletilmelidir.
- ▶ Cihaz, sadece kurallara uygun şekilde monte edilmiş olan topraklamalı bir priz üzerinden alternatif akımlı bir elektrik şebekesine bağlanmalıdır.
- ▶ Evinizdeki elektrik tesisatına ait koruyucu iletken sisteminin usulüne uygun şekilde kurulmuş olduğundan emin olunuz. Kendisi veya şebeke bağlantı kablosu hasar görmüş olan bir cihaz tehlikelidir.

- ▶ Hasarlı cihazlar kesinlikle kullanılmamalıdır.
- ▶ Yüzeyi çatlamış olan veya kırık olan bir cihazı kesinlikle kullanmayın.
- ▶ Cihazı elektrik şebekesinden ayırmak için kesinlikle şebeke bağlantı kablosundan tutularak çekilmemelidir. Her zaman şebeke bağlantı kablosunun fişinden tutularak çekilmelidir.
- ▶ Cihaz veya şebeke bağlantı kablosu arızalıysa fiş derhal çekilmeli veya sigorta kutusundan sigorta kapatılmalıdır.
- ▶ Müşteri hizmetlerini arayınız. → *Sayfa 205*

Usulüne uygun olmayan onarımlar tehlikelidir.

- ▶ Sadece bunun eğitimini almış uzman personel cihazda onarımlar yapabilir.
- ▶ Cihazın onarımı sırasında sadece orijinal yedek parçalar kullanılmalıdır.
- ▶ Bu cihazın elektrik kablosu zarar görmüşse tehlikenin önlenmesi için, üretici, müşteri hizmetleri veya benzer kalifikasyona sahip bir kişi tarafından değiştirilmelidir.

Cihaza nem girmesi elektrik çarpmasına neden olabilir.

- ▶ Cihazı veya elektrik kablosunu kesinlikle suya sokmayın.
- ▶ Cihazın fiş bağlantısının üzerine sıvı akmamalıdır.

- ▶ Cihazı yalnızca kapalı alanlarda kullanın.
- ▶ Cihazı kesinlikle aşırı sıcaklığa ve ıslaklığa maruz bırakmayın.
- ▶ Cihazı temizlemek için buharlı temizleyiciler veya yüksek basınçlı temizleyiciler kullanmayın.

⚠ UYARI – Yangın tehlikesi!

Cihaz sıcak olur.

- ▶ Cihazı yeterince havalandırın.
- ▶ Cihazı kesinlikle bir dolap içerisinde kullanmayın.

Elektrik kablosunun uzatılması ve izin verilmemiş adaptörlerin kullanılması tehlikelidir.

- ▶ Uzatma kabloları veya çoklu priz takımları kullanmayınız.
- ▶ Sadece üreticinin izin verdiği adaptörleri ve elektrik kablolarını kullanınız.
- ▶ Elektrik kablosu çok kısaysa ve daha uzun bir elektrik kablosu yoksa, ev tesisatının uyarlanması için uzman bir elektrik şirketi arayınız.

⚠ UYARI – Yanma tehlikesi!

Bazı cihaz parçaları çok fazla ısınır.

- ▶ Sıcak cihaz parçalarına kesinlikle dokunulmamalıdır.
- ▶ Kullanımdan sonra sıcak cihaz parçalarına dokunmadan önce soğumalarını bekleyin.

⚠ UYARI – Haşlanma tehlikesi!

Taze hazırlanmış içecekler çok sıcaktır.

- ▶ İçecekleri gerekirse biraz soğumaya bırakın.
- ▶ Cihazdan kaçan sıvı ve buharların cildinize temas etmesini önleyin.

⚠ UYARI – Yaralanma tehlikesi!

Cihazın yanlış kullanılması kullanıcıyı tehlikeye düşürebilir.

- ▶ Yaralanmaları önlemek için cihazı sadece amacına uygun olarak kullanın.

Cihaz kapısını kapatırken parmaklar sıkışabilir.

- ▶ Cihazın kapısını kapatırken parmaklarınıza dikkat edin.

Öğütme düzeni döner.

- ▶ Elinizi kesinlikle öğütme düzeninin içine sokmayın.

⚠ UYARI – Tehlike: Manyetizma!

Cihazda kalıcı mıknatıslar var. Bu mıknatıslar elektronik implantları, örneğin kalp pillerini veya insülin pompalarını etkileyebilir.

- ▶ Elektronik implant taşıyan kişiler cihaza en az 10 cm uzak durmalıdır.
- ▶ Çıkartılan su haznesine de en az 10 cm mesafe bırakmalıdır.

⚠ UYARI – Sağlık tehlikesi!

Filtreleme işlemi sırasında potasyum oranında hafif bir artış söz konusu olabilir ve bu durum diyaliz hastalarını ve böbrek hastalığı olan kişileri olumsuz etkileyebilir.

- ▶ Böbrek hastalığınız varsa veya özel bir potasyum diyeti uyguluyorsanız kullanmadan önce doktorunuza danışın.

Cihazdaki kirler sağlık için tehlike oluşturabilir.

- ▶ Cihazın hijyenine yönelik temizlik bilgilerini dikkate alın.

Sıcak su devresinden gelen su sağlığa zararlı olabilir.

- ▶ Cihazı sadece gazsız, taze ve soğuk içme suyu ile kullanın.

2 Çevrenin korunması ve tasarruf

2.1 Ambalajı atığa verme

Ambalaj malzemeleri çevre dostudur ve geri dönüştürülebilir.

- ▶ Münferit parçalar türlerine göre ayrılarak imha edilmelidir.

2.2 Enerji tasarrufu

Aşağıdaki bilgilere uyarsanız cihazınız daha az enerji tüketir.

Otomatik kapatma için zaman aralığını en küçük değere ayarlayın.

- ✓ Cihaz kullanılmadığında kendiliğinden daha erken bir şekilde kapanır.
→ "Temel ayarlar", Sayfa 193

İçecek çekme işlemini işlem bitmeden önce iptal etmeyin.

- ✓ Aksi durumda ısıtılan su veya süt miktarı en verimli şekilde kullanılmamış olur.

Cihazı düzenli aralıklarla kireçten arındırın.

- ✓ Kireç kalıntıları enerji tüketiminin artmasına yol açar.

3 Kurma ve bağlama

3.1 Teslimat kapsamı

Ambalajından çıkardıktan sonra tüm parçalarda nakliyeden kaynaklanan hasarlar olup olmadığını ve parçaların eksiksiz olup olmadığını kontrol edin.

Not: Cihaz tipine bağlı olarak teslimat kapsamında farklı aksesuarlar bulunur. Bu aksesuarlar, kesikli çizgili bir çerçeve ile belirtilmiştir.

→ Şek. 1

A Tam otomatik kahve pişirme makinesi

B Süt köpürtücü

C Kullanım kılavuzu

D Temizleme tableti¹

E Kireç giderici tabletler¹

F Su filtresi¹

¹ Cihazın donanımına göre değişir

3.2 Cihazın kurulması ve bağlanması

DİKKAT!

Cihazın hasar görme tehlikesi var. Cihazın usuluna aykırı bir şekilde işleme alınması cihazda hasar ortaya çıkmasına neden olabilir.

- ▶ Cihazı sadece buz tutmayan odalarda kullanın.
- ▶ Cihaz 0 °C altında taşındıysa ve depolandıysa işletmeye almadan önce oda sıcaklığında 3 saat bekletin.
- ▶ Elektrik fişini her taktığınızda kullanmadan önce yakl. 5 saniye bekleyin.

1. Cihazı düz, yeterli taşıma kapasitesi olan ve suya dayanıklı bir zemin üzerine yerleştirin.
2. Cihazın fişi, yönetmeliklere uygun şekilde monte edilmiş topraklı bir elektrik prizine takılmalıdır.

4 Cihazı tanıma

4.1 Cihaz

Bu bölümde, cihazınızın parçalarını tanıtan bir genel görünüm verilmektedir.

Not: Cihaz tipine göre renklerde ve bazı özelliklerde farklılıklar söz konusu olabilir.

→ Şek. 2

1	Su haznesi
2	Su haznesi kapağı
3	Fincan ısıtıcısı ¹
4	Ekran
5	Öğütme derecesi ayarı için döner düğme
6	Açma/Kapama tuşu

¹ Cihazın donanımına göre değişir

4.2 Kumanda bölümü



Kumanda alanı üzerinden cihazınızın tüm fonksiyonlarını ayarlayabilir ve işletim durumu ile ilgili bilgiler alabilirsiniz.

	Cihazı açma veya kapatma.
Espresso	Espresso alın.
Caffe Crema	<ul style="list-style-type: none"> ■ Caffe crema alma ■ Ekran navigasyonu "<" geri, kaydetmeden
Cappuccino	<ul style="list-style-type: none"> ■ Cappuccino alma ■ Ekran navigasyonu ▼ aşağı

¹ Cihazın donanımına göre değişir

7	Aroma kapağı
8	Çekirdek kahve haznesi
9	Kumanda paneli
10	Su köpürtücü tutucusu
11	Demleme ünitesi
12	Tip etiketi
13	Süt köpürtücü
14	Çıkış sistemi
15	Haşlama bölmesi kapısı
16	Damlama kabı
17	Damlama sacı
18	Doluluk seviyesi göstergesi, mekanik
19	Damlama ızgarası
20	Kahve tortu haznesi

¹ Cihazın donanımına göre değişir

Latte Macchiato	<ul style="list-style-type: none"> ■ Latte Macchiato alma ■ Ekran navigasyonunu "ok" onaylayın ve kaydedin
Milk	Süt köpürtün.
	Kahve sertliği → "Kahve sertliğini ayarlama", Sayfa 191
calc'n Clean	Servis programını başlatın. → Sayfa 197
	Aynı anda 2 fincan Espresso veya Caffe crema alın. → Sayfa 192

¹ Cihazın donanımına göre değişir



Fincan ısıtıcısını¹ açın veya kapatın.

¹ Cihazın donanımına göre değişir

Gösterge



yanar ve ekranda şu mesaj görüntülenir

- Su haznesinin doldurulması
- Su haznesi yok
- Su filtresini değiştirin



- yanlıyor
- yanlıp sönüyor

- Kapları boşaltın
- Demleme bölümü kapısını kapatın

LED'ler

- yanıyor
- titreşiyor
- yanlıp sönüyor
- Kapalı

- çalışmaya hazır
- Alım gerçekleştiriliyor
- kumanda bekleniyor, örn. Calc'nClean programında
- kullanılamaz

4.3 Ekran

Ekranda; seçilen içecekler, ayarlar ve ayar seçeneklerinin yanı sıra işletim durumuna ilişkin iletiler görüntülenir.

Ekranda ek bilgiler ve işlem adımları görüntülenir. Bu bilgiler kısa bir süre sonra veya bir tuşa basıldığında kaldırılır. İşlem adımları, tamamlandıklarında ekrandan kalkar.

Not: Ekran dilleri arasında sizin ulusal diliniz mevcut değilse, mevcut bir ekran dilini seçiniz, örn. İngilizce.

5 Aksesuar

Orijinal aksesuarlar kullanınız. Bunlar cihazınıza özel tasarlanmıştır.

Aksesuarlar	Piyasa	Müşteri Hizmetleri
Temizleme tabletleri	TZ80001A TZ80001B	00312097 00312098
Kireç çözme tabletleri	TZ80002A TZ80002B	00312094 00312095
Su filtresi	TZ70003	00575491
Su filtresi 3'lü paket	TZ70033A	-
Mikro elyaf bez	-	00460770
Bakım seti	TZ80004A TZ80004B	00312105 00312106

6 İlk Kullanım öncesi

Cihazı kullanım için hazırlayın.

6.1 Cihazın hazırlanması ve temizlenmesi

Koruyucu folyoları çıkarın ve cihaz ile münferit parçaları temizleyin. Bu kılavuzun başında yer alan resimli kılavuza uyun.

DİKKAT!

Uygun olmayan çekirdekler öğütme düzeninin tıkanmasına yol açabilir.

- ▶ Yalnızca saf, kavrulmuş Espresso çekirdeği veya tam otomatik makineler için olan kahve çekirdeği karışımları kullanın.
- ▶ Sırlanmış kahve çekirdekleri kullanmayın.
- ▶ Karamelleştirilmiş kahve çekirdekleri kullanmayın.
- ▶ Şeker içeren katkı maddeleriyle işlenmiş kahve çekirdekleri kullanmayın.
- ▶ Toz kahve doldurmayın.

→ Şek. **3** - **10**

Not: Su haznesine her gün asit içermeyen, soğuk, taze içme suyu doldurun.

İpucu: Kahve çekirdeklerinin kalitesini korumak için, kahve çekirdeklerini serin bir yerde ve buldukları haznenin ağzı kapalı olacak şekilde muhafaza edin. Kahve çekirdeklerini, cihazın çekirdek haznesinde aromalarını kaybetmeden birkaç gün tutabilirsiniz.

6.2 İlk çalıştırmanın gerçekleştirilmesi

Elektrik bağlantısı kurulduktan sonra dil seçimi için gerekli ayarları yapın. Dil seçimi sadece cihaz ilk kez çalıştırıldığında görüntülenir.

1. Cihazı \odot tuşuyla açın.
 - ✓ Ekranda önceden ayarlı dil tercihi görüntülenir.
2. Ekranda istediğiniz dil gösterilene dek \blacktriangledown Cappuccino tuşuna gereken sıklıkta basın.
3. Ayarları onaylamak için "ok" Latte Macchiato tuşuna basın.
 - ✓ Cihaz durulama yapar. Ekranda "Choose beverage" gösterildiğinde cihaz çalışmaya hazırdır.

İpucu: Dili istediğiniz zaman değiştirebilirsiniz.

→ "Temel ayarlar", Sayfa 193

6.3 Genel uyarılar

Cihazınızı en iyi şekilde kullanabilmek için, verilen uyarıları dikkate alın.

Notlar

- Cihaz, fabrika çıkışı itibarıyla, en ideal çalışma şekli için gerekli standart ayarlar ile programlanmıştır.
- Öğütücü, fabrika tarafından optimum kullanım sunacak şekilde ayarlanmıştır. Kahve damlalar halinde geliyorsa veya çok ince akıyorsa ve kreması çok azsa, öğütücü çalışırken öğütme derecesini ayarlayabilirsiniz.
→ "Öğütme derecesini ayarlama", Sayfa 193
- Çalışma sırasında havalandırma ızgaralarında su damlacıkları oluşabilir.

- Cihazı belirli bir süre boyunca kullanmazsanız, cihaz otomatik olarak kapanır. Bu süreyi temel ayarlar içerisinde değiştirebilirsiniz. → Sayfa 193
- Cihaz içerisinden teknik nedenlerle buhar çıkabilir.

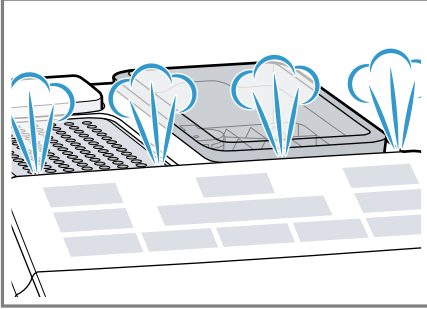

- Bu tuşa bastığınızda bir sinyal sesi duyulur. Sinyal sesini temel ayarlarda kapatabilirsiniz.

İpucu: Cihazınızı kullanmadan önce su sertliğini kontrol edip ayarlayın.

Not

Aşağıdaki durumlarda ilk içecek henüz olması gereken aromaya sahip değildir:

- Cihazı ilk defa kullandığınızda.
- Bir servis programı uyguladıktan sonra.
- Cihazı uzun süre kullanmadığınızda.

Bu içeceği içmeyin.

İpucu: Cihazınızı kullanmaya başlayıp birkaç fincan kahve aldıktan sonra içeceklerinizde köpüksü bir krema elde edebilirsiniz.

6.4 Su filtresi¹

Su filtresi kullanıldığında kireç kalıntıları azaltılır ve sudaki kirlenmeler giderilir.

Sudaki kireç oranı, kahvenin aromasını ve kıvamını etkiler. BRITA INTENZA su filtresinin alt tarafında bir aroma halkası mevcuttur. Musluk suyunuza yönelik en uygun aroma seviyesini ayarlamak için aroma halkasını çevirin.

Su filtresinin takılması veya değiştirilmesi

Takılı su filtresini değiştirmeniz gerektiğinde ekranda  yanar.

DİKKAT!

Kireçlenme sonucunda cihazın hasar görme olasılığı var.

- ▶ Su filtresini zamanında değiştirin.
- ▶ Su filtresini en geç 2 ay sonra değiştirin.
- ▶ Ekran mesajlarına dikkat edin.

Gereklilik: Cihaz açık.

1. Ø ve calc'n Clean tuşlarını aynı anda en az 3 saniye basılı tutun.
 2. Ekranda "W. hardness" gösterilene dek ▼ Cappuccino tuşunu basılı tutun.
 3. "ok" Latte Macchiato tuşuyla onaylayın.
 4. Ekranda "Water filter" gösterilene dek ▼ Cappuccino tuşunu basılı tutun.
 5. "ok" Latte Macchiato tuşuyla onaylayın.
- ✓ Ekranda "Filter act." görünür.
6. Su filtresini açıklık yukarı bakacak şekilde bir bardak suya daldırın ve hava kabarcığı çıkmayana kadar yanlardan hafifçe içeri doğru bastırın.
→ "Su filtresi", Sayfa 189
→ Şek. 7

¹ Cihazın donanımına göre değişir

7. Su filtresinin aroma halkasında su sertliğini ayarlayın.
 - Su filtresini sıkıca boş su haznesine bastırın.→ Şek. 8
Su sertliğini yerel sular idaresinden öğrenebilirsiniz.
8. Su haznesine max işaretine kadar su doldurun.
9. Su haznesini cihaza yerleştirin.
10. Çıkışın altına en az 1 l litre kapasiteli bir kap koyun.
11. Ayarı kaydetmek ve durulama işletimini başlatmak için "ok" Latte Macchiato tuşuna basın.
 - ✓ Su filtrenin içinden akar.
12. Menüden çıkmak için "<" Caffè Crema tuşuna basın.
13. Kabı boşaltın.
 - ✓ Cihaz çalışmaya hazırdır.

Su filtresinin çıkartılması

Cihazınızı su filtresi olmadan da kullanabilirsiniz.

1. Su filtresini çıkartın.
2. Su sertliğini ayarlayın.
→ "Temel ayarlar", Sayfa 193

İpuçları

- Su filtresini hijyenik nedenlerle de değiştirmekte fayda vardır.
- Su filtresi mevcut olduğunda, kireçten arındırma işlemini daha seyrek yapmanız gerekir.
- Bir su filtresi kullanmanız halinde daha lezzetli kahve içecekleri hazırlayabilirsiniz.
- Su filtresini piyasadan veya müşteri hizmetlerinden temin edebilirsiniz.
→ "Aksesuar", Sayfa 187

7 Temel Kullanım

7.1 Cihazın açılması veya kapatılması

- ▶  tuşuna basın.
Açılma ve kapanma sırasında cihaz otomatik bir durulama işlemi yapar. Kapatma sırasında temizlik için cihaz içindeki sıvı buharlaşarak damlama kabına akar. Cihaz açıldığında sıcaksa veya kapatma öncesinde herhangi bir içecek alınmadıysa durulama yapılmaz.

7.2 İçecek alma

Tercih ettiğiniz içeceğin hazırlanması konusunda bilgi alın.

UYARI

Haşlanma tehlikesi!

Taze hazırlanmış içecekler çok sıcaktır.

- ▶ İçecekleri gerekirse biraz soğumaya bırakın.
- ▶ Cihazdan kaçan sıvı ve buharların cildinize temas etmesini önleyin.

7.3 Taze çekirdeklerden kahveli içecek hazırlama

1. Çıkış sisteminin altına bir fincan yerleştirin.
2. Kahve sertliğini ayarlamak için  tuşuna tekrar tekrar basın.
3. Espresso veya Caffè Crema tuşuna basın.
 - ✓ Kahve demlenir ve ardından fincana doldurulur.

İpucu: Güncel içecek alma adımı önceden durdurmak için Espresso veya Caffè Crema tuşuna basın.

7.4 Sütlü içecek alma

Kahveli içecekleri süt ile hazırlayabilir veya süt köpürtebilirsiniz.

UYARI

Yanma tehlikesi!

Süt köpürtücü çok sıcak olur.

- ▶ Süt köpürtücüye dokunmadan önce soğumasını bekleyin.

DİKKAT!

Süt artıkları kuruyabilir ve temizlenmeleri zorlaşır.

- ▶ Süt köpürtücüyü her kullanımdan sonra temizleyin.

İpuçları

- Süt yerine soya gibi nebati içecekler de kullanabilirsiniz.
- Süt köpüğünün kalitesi kullanılan sütün veya bitki bazlı içeceğin türüne bağlıdır.

7.5 Sütlü kahveli içecek alma

Cappuccino ve Latte Macchiato arasından seçim yapabilirsiniz.

1. Büyük bir fincana veya büyük bir bardağa Cappuccino için yakl. 100 ml süt veya Latte Macchiato için yakl. 150 ml süt doldurun.
 2. Fincanı veya bardağı çıkış sisteminin altına yerleştirin.
 3. Çıkış sistemini ve süt köpürtücüyü tamamen aşağıya itin.
 4. Kahve sertliğini ayarlamak için 0 tuşuna tekrar tekrar basın.
 5. Cappuccino veya Latte Macchiato tuşuna basın.
- ✓ Öncelikle fincanda veya bardakta süt köpürtülür. Ardından kahve demlenir ve fincana veya bardağa doldurulur.

İpucu: Güncel içecek alma adımını önceden durdurmak için Cappuccino veya Latte Macchiato tuşuna basın.

7.6 Süt köpürtme

1. Büyük bir fincana veya büyük bir bardağa yakl. 100 ml süt doldurun.
 2. Fincanı veya bardağı çıkış sisteminin altına yerleştirin.
 3. Çıkış sistemini ve süt köpürtücüyü tamamen aşağıya itin.
 4. Milk tuşuna basın.
- ✓ Süt köpürtülür.

Not: İçecek alma işlemini önceden durdurmak için Milk tuşuna basın.

7.7 İçecek ayarları

Damak tadınıza göre içeceğinizi hazırlayabilirsiniz.

Kahve sertliğini ayarlama

Bir içecek almadan önce kahve sertliğini ayarlayabilirsiniz.

- ▶ Kahve sertliğini ayarlamak için 0 tuşuna tekrar tekrar basın.

0	çok yumuşak
00	hafif
000	normal
0000	güçlü
00000	çok koyu
000000	aromalntense ¹
¹ Modele bağlı	

Not: Ayarlanan kahve sertliği, kahveli tüm içecekler için etkindir.

Dolum miktarını ayarlama

İçeceklerinizin dolum miktarını değiştirebilirsiniz.

1. Çıkış sisteminin altına bir fincan yerleştirin.
 2. Espresso veya Caffe Crema tuşunu 3 saniye basılı tutun.
- ✓ Alım gerçekleşir ve seçilen tuş yanıp söner.

tr Öğütme düzeni

- ✓ Ekranda ilerleme durumu gösterilir.
→ Şek. 11
- 3. İstenen dolum miktarına ulaşıldığında, durdurmak için seçilen tuşa basın.

Notlar

- Yeni ayarlanan dolum miktarı bir sonraki içecek alımında etkili olur.
- Espresso için 25-60 ml veya Caffè crema için 80-200 ml dolum miktarı ayarlayabilirsiniz.
- Cihaz her zaman Espresso için yakl. 25 ml ve Caffè crema için yakl. 80 ml kadar asgari miktarda demleme yapar.

İpucu: Ayarları istediğiniz zaman değiştirebilirsiniz.
→ "Temel ayarlar", Sayfa 193

Köpürtme süresini ayarlama

İçeceklerinizin köpürtme süresini değiştirebilirsiniz.

1. Büyük bir fincana veya büyük bir bardağa Cappuccino için yakl. 100 ml süt veya Latte Macchiato için yakl. 150 ml süt doldurun.
 2. Fincanı veya bardağı çıkış sisteminin altına yerleştirin.
 3. Çıkış sistemini ve süt köpürtücüyü tamamen aşağıya itin.
 4. Cappuccino, Latte Macchiato veya Milk tuşunu 3 saniye basılı tutun.
- ✓ Süt köpürtülür ve seçilen tuş yanıp söner.
 - ✓ Ekranda ilerleme durumu gösterilir.
→ Şek. 11
5. İstenen köpürtme süresine ulaşıldığında, durdurmak için seçilen tuşa basın.



Notlar

- İçeceğe bağlı olarak sınırlı bir süre ayarlayabilirsiniz.
- Köpürtme süresi ayarı, dolum miktarını etkilemez.

İpucu: Ayarları istediğiniz zaman değiştirebilirsiniz.
→ "Temel ayarlar", Sayfa 193

Aynı anda iki fincan içecek alımı

İçeceğe bağlı olarak aynı anda 2 fincan hazırlayabilirsiniz.

1.  tuşuna basın.
- ✓ Ekranda 5 saniye süresince "Double cup on" gösterilir.
2. Çıkış sisteminin sağ ve sol altına birer fincan yerleştirin.
3. Espresso veya Caffè Crema tuşuna basın.
- ✓ Tuşun LED'i yanıp söner.
- ✓ İçecek 2 adımda hazırlanır. Çekirdekler 2 öğütme işlemiyle öğütülür.
- ✓ İçecekler demlenir ve ardından fincanlara doldurulur.
4. İşlem tamamlanana kadar bekleyin.
5. Çift fincan fonksiyonunu kapatmak için  tuşuna basın.

Notlar

- Çift fincan fonksiyonunu sadece Espresso veya Caffè Crema için ayarlayabilirsiniz.
- Çift fincan fonksiyonunu ayarladığınızda, başka içecek alamazsınız.
- 90 saniye içerisinde başka hiçbir tuşa basmazsanız, cihaz otomatik olarak "Double cup off" ayarına geçer.

8 Öğütme düzeni

Cihazınızda, kahve çekirdeklerinin öğütülme derecesini tercihinize göre ayarlayabileceğiniz ayarlanabilen bir öğütme düzeni bulunmaktadır.

8.1 Öğütme derecesini ayarlama

Kahve çekirdekleri öğütüldüğü sırada istediğiniz öğütme derecesini ayarlayın.

⚠ UYARI

Yaralanma tehlikesi!

Öğütme düzeni döner.

- ▶ Elinizi kesinlikle öğütme düzeninin içine sokmayın.

DİKKAT!

Öğütme düzeninin hasar görme tehlikesi var. Öğütme derecesinin uygun olmayan bir değere ayarlanması öğütme düzenine hasar verebilir.

- ▶ Öğütme derecesini sadece öğütme düzeni çalışırken ayarlayın.
- ▶ Öğütme derecesini çevrilebilir ayar düğmesiyle kademeli olarak ayarlayın.

Öğütme derecesi	Ayar
Hafif kavrulmuş çekirdekler için daha ince öğütme derecesi	Çevrilebilir ayar düğmesini saat yönünün tersine çevirin. 
Koyu kavrulmuş çekirdekler için kaba öğütme derecesi	Çevrilebilir ayar düğmesini saat yönünde çevirin. 

Öğütme derecesi ayarı ancak ikinci fincandan sonra etkili olur.

İpucu: Kahve damlalar halinde geliyorsa, öğütme derecesini daha iri olacak şekilde ayarlayın. Kahve çok hızlı şekilde geliyorsa ve kreması çok azsa, öğütme derecesini daha ince olacak şekilde ayarlayın.

9 Fincan ısıtıcısı¹

Fincanları fincan ısıtıcısıyla önceden ısıtabilirsiniz.

9.1 Fincan ısıtıcısının etkinleştirilmesi ve devre dışı bırakılması¹

⚠ UYARI

Yanma tehlikesi!

Fincan ısıtıcısı¹ çok fazla ısınır.

- ▶ Sıcak fincan ısıtıcısına¹ kesinlikle dokunmayın.
- ▶ Sıcak fincan ısıtıcısına¹ dokunmadan önce soğumasını bekleyin.

İpucu: Fincanları en iyi şekilde ısıtmak için, fincanları yerleştirirken fincan tabanlarının taban ısıtıcısına¹ oturmasına dikkat edin.

- ▶ Fincan ısıtıcısını¹ etkinleştirmek veya devre dışı bırakmak için  tuşuna basın.

10 Temel ayarlar

Cihazınızın temel ayarlarını ihtiyaçlarınıza göre ayarlayabilir ve ek işlevleri kullanabilirsiniz.

¹ Cihazın donanımına göre değişir

10.1 Temel ayarların değiştirilmesi

1. \emptyset ve calc'n Clean tuşlarını aynı anda en az 3 saniye basılı tutun.
2. Ekranda istediğiniz ayar gösterilene dek ▼ Cappuccino tuşuna gereken sıklıkta basın.
3. "ok" Latte Macchiato tuşuyla onaylayın.
4. Ayarı değiştirmek için ▼ Cappuccino tuşuna basın.

5. "ok" Latte Macchiato tuşuyla onaylayın.
- ✓ Ekranda "Settings saved" görünür.
6. Menüden çıkmak için "<" Caffè Crema tuşuna basın.

Not: 90 saniye içerisinde başka hiçbir tuşa basmazsanız, cihaz kaydetmeden İçecek seçme ayarına geçer.

İpucu: Ayarları istediğiniz zaman değiştirebilirsiniz.
→ "Temel ayarlar", Sayfa 193

10.2 Temel ayarlara genel bakış

Burada cihazın temel ayarlarına yönelik bir genel bakış bulabilirsiniz.

Ayar	Seçim	Açıklama
Language	bkz. Cihazdaki seçim	Menü dilini ayarlayın. Yapılan değişiklikler doğrudan ekranda görüntülenir.
Factory reset	İstediğiniz dili seçin.	Ayarları fabrika ayarlarına sıfırlayın. Not: Cihaz durulama yapar ve tüm bireysel ayarları siler.
W. hardness	<ul style="list-style-type: none">■ "W. hardness" 1, 2, 3, 4■ Water filter■ H2O-Softener	Cihazı yerel su sertliğine ayarlayın. İpucu: Su sertliğini yerel sular idaresinden öğrenin. Not: Binada bir su sertliğini giderme sistemi mevcutsa lütfen "H2O-Softener" seçeneğini ayarlayın.
Auto Stand-by	bkz. Cihazdaki seçim	Cihazın son içecek hazırlandıktan sonra otomatik olarak kapanması için geçmesi gereken süreyi ayarlayın.
Sound	<ul style="list-style-type: none">■ Sound on■ Sound off	Sesleri açın veya kapatın.

11 Cihazı temizleme ve bakımını yapma

Cihazınızın uzun süre işler durumda kalmasını sağlamak için, itinayla temizliğini ve bakımını yapınız.

11.1 Bulaşık makinesinde temizlenebilirlik

Burada bulaşık makinesinde yıkayabileceğiniz parçalara yönelik bir genel bakış bulabilirsiniz.

DİKKAT!

Bazı parçalar ısıya karşı hassastır ve bulaşık makinesinde yıkandığında hasar görebilir.

- ▶ Bulaşık makinesinin kullanım kılavuzunu dikkate alın.

- ▶ Sadece uygun olan parçaları bulaşık makinesinde temizleyin.
- ▶ Sadece parçaları 60 °C üzerinden ısıtmayan programlar kullanın.

Uygun: 

- Damlama sacı
- Damlama ızgarası
- Kahve telvesi haznesi
- Mekanik doluluk seviyesi göstergesi
- Süt köpürtücü

Uygun değil: 

- Su haznesi
- Su haznesi kapağı
- Aroma kapağı
- Haşlama ünitesi
- Damlama kabı

11.2 Temizlik malzemeleri

Sadece uygun temizlik maddelerini kullanınız.

DİKKAT!

Uygun olmayan temizleyiciler cihazın yüzeyine zarar verebilir.

- ▶ Keskin olan ve ovalama gerektiren temizlik malzemeleri kullanmayın.
- ▶ Alkol veya ispirto içeren temizleme maddeleri kullanmayın.
- ▶ Sert ovma süngerleri veya bulaşık süngerleri kullanmayın.

Uygun olmayan temizlik maddeleri ve kireç çözücü maddeler cihaza zarar verebilir.

- ▶ Kireç çözüme için saf limon asidi, sirke veya sirke esaslı maddeler kullanmayın.
- ▶ Fosforik asit gibi kireçten arındırma maddeleri kullanılmamalıdır.

- ▶ Sadece cihaz için özel olarak geliştirilmiş kireç giderici tabletleri ve temizleme tabletlerini kullanın.
→ "Aksesuar", Sayfa 187

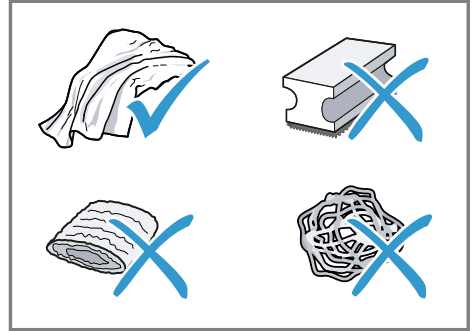

İpuçları

- Yeni süngerli bezleri iyice yıkayarak yapışmış olabilecek tuzları temizleyin. Tuzlar paslanmaz çelik yüzeylerde uçucu pas oluşmasına yol açabilir.

tr Cihazı temizleme ve bakımını yapma

- Kireç, kahve, süt, temizleme ve kireç çözme çözeltilerini daima hemen temizleyerek korozyon oluşmasını engelleyin.

11.3 Cihazı temizleme



UYARI

Elektrik çarpması tehlikesi!

Cihaza nem girmesi elektrik çarpmasına neden olabilir.

- ▶ Cihazı veya elektrik kablosunu kesinlikle suya sokmayın.
- ▶ Cihazın fiş bağlantısının üzerine sıvı akmamalıdır.
- ▶ Cihazı temizlemek için buharlı temizleyiciler veya yüksek basınçlı temizleyiciler kullanmayın.



UYARI

Yanma tehlikesi!

Bazı cihaz parçaları çok fazla ısınır.

- ▶ Sıcak cihaz parçalarına kesinlikle dokunulmamalıdır.
- ▶ Kullanımdan sonra sıcak cihaz parçalarına dokunmadan önce soğumalarını bekleyin.

1. Cihaz elektrik şebekesinden ayrılmalıdır.
2. Muhafazayı, parlak yüzeyleri ve kumanda alanını mikro lifli bir bezle temizleyin.
3. İçecek aldıktan sonra içecek çıkışını yumuşak, nemli bir bezle temizleyin.
4. Su haznesini taze ve temiz suyla durulayın.
5. Cihazı örneğin tatile gittiğiniz için uzunca bir süre kullanmadıysanız; demleme ünitesi veya su haznesi gibi hareketli parçalar da dahil olmak üzere cihazı tümüyle temizleyin.

Not: Cihazı soğuk durumdayken açtığınızda veya kahve aldıktan sonra kapattığınızda otomatik olarak durulama yapar. Böylece sistem kendi kendini temizler.

11.4 Damlama kasesi ve kahve telvesi haznesi

Tortu oluşmasını önlemek için damlama kasesini ve kahve telvesi haznesini her gün boşaltın ve temizleyin. Kılavuzun başında yer alan resimli kılavuzu izleyin.

→ Şek. **12** - **16**

11.5 Süt köpürtücüyü temizleyin

Kalıntıları gidermek ve fonksiyonu sağlamak için süt köpürtücüyü her kullanımdan sonra temizleyin.



UYARI

Yanma tehlikesi!

Süt köpürtücü çok sıcak olur.

- ▶ Süt köpürtücüye dokunmadan önce soğumasını bekleyin.

1. Bir bardağın yarısına kadar su doldurun ve bardağı çıkış sisteminin altına koyun.
2. Süt köpürtücüyü tamamen aşağıya itin.
3. Milk tuşuna basın.
✓ Süt sistemi temizlenir.
4. Süt köpürtücüyü yukarı itin ve soğumasını bekleyin.
5. Su köpürtücüyü çıkartın ve iyice temizleyin.
6. Süt köpürtücüyü tekrar takın.

Not: İşlemi önceden durdurmak için Milk tuşuna basın.

İpucu: Süt köpürtücüyü bulaşık makinesinde temizleyebilirsiniz. Durulamanın ardından süt köpürtücüdeki temizleme suyu artıklarını iyice temizleyin.

11.6 Demleme ünitesini temizle

Otomatik durulama işlemine ek olarak demleme ünitesini düzenli aralıklarla çıkartın ve temizleyin. Kılavuzun başında yer alan resimli kılavuzu izleyin.

⚠ UYARI Yanma tehlikesi!

Bazı cihaz parçaları çok fazla ısınır.

- ▶ Sıcak cihaz parçalarına kesinlikle dokunulmamalıdır.
- ▶ Kullanımdan sonra sıcak cihaz parçalarına dokunmadan önce soğumalarını bekleyin.

DİKKAT!

Demleme ünitesi, kurallara uygun şekilde temizlenmezse hasar görebilir.

- ▶ Bulaşık deterjanı kullanmayın.
- ▶ Sirke veya asit içeren temizlik malzemeleri kullanmayın.
- ▶ Bulaşık makinesinde yıkamayın.

→ Şek. 17 - 26

Not: Kapak ancak demleme ünitesi ve damlama kabı doğru yerleştirildiyse kapatılabilir.

11.7 Servis programları

Su sertliğine ve cihazın kullanımına bağlı olarak calc'n Clean tuşu yanar ve ekranda "Calc'nClean required!" görüntülenir. İlgili programı uygulayarak cihazınızda kireç giderme ve temizleme işlemi yapın.

DİKKAT!

Usulüne uygun olmayan veya zamanında yapılmayan temizleme ve kireç çözme işlemleri cihazın hasar görmesine yol açabilir.

- ▶ Talimat verildiğinde Calc'nClean programını hemen uygulayın.
- ▶ Demleme ünitesinin yuvasına yalnızca temizleme tabletleri koyun.
- ▶ Demleme ünitesinin yuvasına kireç giderici tabletler veya başka maddeler koymayın.

Notlar

- Cihazı zamanında kireçten arındırıp temizlemezseniz, cihaz kilitletir ve ekranda "Device locked" gösterilir.
- Cihazın kilidini açmak için servo programını uygulayın.

İpucu: Servis programını başlatmadan önce demleme ünitesini çıkartın, temizleyin ve tekrar yerine takın. Süt köpürtücüyü temizleyin.

Calc'nClean başlatma



İşlem yakl. 40 dakika sürer.

1. calc'n Clean tuşunu en az 5 saniye basılı tutun.
- ✓  sembolü yanar.
2. Kapağı açınız.
3. Damlama kabını ve kahve tortu haznesini çıkartın ve boşaltın.
4. Demleme ünitesini çıkartın ve temizleyin.

tr Cihazı temizleme ve bakımını yapma

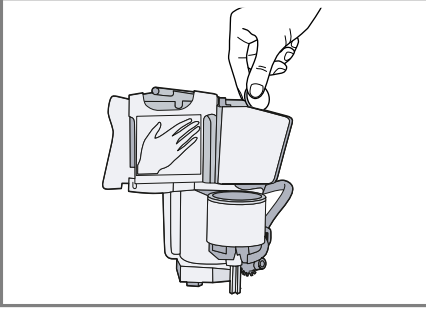
5. Demleme ünitesinin yuvasına bir temizleme tableti atın ve demleme ünitesini tekrar yerine takın.



6. Damlama kabını ve kahve tortu haznesini tekrar yerleştirin ve kapağı kapatın.
- ✓  sembolü yanar.
7. Su filtresi varsa su filtresini çıkartın.
8. Boş su haznesine 0,5 l işaretine kadar ılık su doldurun ve içerisinde bir Siemens-kireç giderici tableti çözünüz.
9. Su haznesini tekrar yerine takın ve çıkış sisteminin altına yakl. 1 l kapasiteli bir kap yerleştirin.
10. calc'n Clean yanıp söndüğünde, calc'n Clean tuşuna basın.
- ✓ Program başlar ve cihazı temizleyip kireçten arındırır.
 - ✓ calc'n Clean titreşir.
 - ✓ İşlem yakl. 20 dakika sürer.
 - ✓  sembolü yanar.
11. Kabı boşaltın ve kapağı açın.
12. Damlama kabını boşaltın ve tekrar yerine takın.
13. Kapağı kapatın ve kabı tekrar çıkış sisteminin altına koyun.
- ✓  sembolü yanar.
14. Su haznesini temizleyin.
Su filtresini çıkarttıysanız tekrar yerine takın.
15. Su haznesine max işaretine kadar taze, soğuk ve gazsız içme suyu doldurun.

16. calc'n Clean yanıp söndüğünde, calc'n Clean tuşuna basın.

- ✓ Program başlar ve cihazı temizleyip durular.
- ✓ calc'n Clean titreşir.
- ✓  sembolü yanar.

17. Damlama kabını ve kahve tortu haznesini çıkartın ve boşaltın.

18. Damlama kabını ve kahve tortu haznesini temizleyin ve tekrar yerine takın.

- ✓ Program tamamlanmıştır ve cihaz tekrar çalışmaya hazırdır.

Servis programını sıfırlama

Servis programı örneğin elektrik kesintisi nedeniyle kesildiyse calc'n Clean ve  yanar.

1. Su haznesini temizleyin.

Su filtresini çıkarttıysanız tekrar yerine takın.

2. Su haznesine max işaretine kadar taze, soğuk ve gazsız içme suyu doldurun.

3. calc'n Clean tuşuna basın.

- ✓ Servis programı başlatılır ve cihaz durulur. İşlem yakl. 2 dakika sürer.

4. Damlama kabını boşaltın, temizleyin ve tekrar yerine takın.

5. Kapağı kapatın.

- ✓ Program tamamlanmıştır ve cihaz tekrar çalışmaya hazırdır.

12 Arızaları giderme

Cihazınızdaki küçük arızaları kendiniz giderebilirsiniz. Müşteri hizmetlerine başvurmadan önce arıza gidermeye ilişkin verilen bilgilerden yararlanınız. Bu sayede gereksiz masrafı önlemiş olursunuz.



UYARI

Elektrik çarpması tehlikesi!

Usulüne uygun olmayan onarımlar tehlikelidir.



- ▶ Sadece bunun eğitimini almış uzman personel cihazda onarımlar yapabilir.
- ▶ Cihazın onarımı sırasında sadece orijinal yedek parçalar kullanılmalıdır.
- ▶ Bu cihazın elektrik kablosu zarar görmüşse tehlikenin önlenmesi için, üretici, müşteri hizmetleri veya benzer kalifikasyona sahip bir kişi tarafından değiştirilmelidir.

Hata	Nedeni ve sorun giderme
Cihaz artık tepki vermiyor.	Cihazda arıza var. <ol style="list-style-type: none"> 1. Elektrik fişini prizden çekin ve 60 saniye bekleyin. 2. Elektrik fişini prize takın.
Cihaz sadece su veriyor, kahve vermiyor.	Cihaz, çekirdek kahve haznesinin boş olduğunu tespit edemiyor. <ul style="list-style-type: none"> ▶ Kahve çekirdekleri doldurun. <p>Kahve çekirdekleri fazla yağlı ve öğütme düzeninin içine düşmüyor.</p> <ul style="list-style-type: none"> ▶ Çekirdek kahve haznesine parmaklarınızla hafifçe vurun. ▶ Kahve türünü değiştirin. ▶ Yağlı çekirdekli kahve kullanmayın. ▶ Boş çekirdek kahve haznesini nemli bir bezle temizleyin. <p>Demleme ünitesi doğru yerleştirilmedi.</p> <ul style="list-style-type: none"> ▶ Demleme ünitesini tamamen arkaya doğru itin.
Kahvenin veya süt köpüğünün kalitesi fazla tutarsız.	Cihaz kireçlenmiş durumda. <ul style="list-style-type: none"> ▶ Cihazı kireçten arındırın.
Kahve çıkışı yok veya damla damla geliyor. Ayarlanan dolun miktarı elde edilemiyor.	Öğütme derecesi fazla ince ayarlanmış. <ul style="list-style-type: none"> ▶ Öğütme derecesini daha iri olacak şekilde ayarlayın. → "Öğütme derecesini ayarlama", Sayfa 193 <p>Cihaz çok fazla kireçlenmiş durumda.</p> <ul style="list-style-type: none"> ▶ Cihazı kireçten arındırın. <p>Su filtresinde hava var.</p>

Hata	Nedeni ve sorun giderme
Kahve çıkışı yok veya damla damla geliyor. Ayarlanan dolun miktarı elde edilemiyor.	<ol style="list-style-type: none">1. Su filtresini, açıklık yukarı bakacak şekilde, hava kabarcığı çıkmayana kadar suya daldırın.2. Filtreyi tekrar takın. <p>Cihaz kirlenmiş.</p> <ul style="list-style-type: none">▶ Haşlama ünitesini temizleyin.▶ Cihazda kireç giderme ve temizleme işlemi yapın. <p>Kireç çözücü artıkları su haznesini tıkkıyor.</p> <ol style="list-style-type: none">1. Su haznesini çıkartın.2. Su haznesini iyice temizleyin. <p>Kahve sertliği çok yüksek ayarlanmış.</p> <ul style="list-style-type: none">▶ Kahve sertliğini azaltın.
Süt veya sütlü içecekler çok sıcak. Süt köpüğü çok büyük gözenekli ve yüksek emme sesi çıkıyor.	<p>Bardakta veya fincanda çok az süt var.</p> <ol style="list-style-type: none">1. Daha fazla süt kullanın.2. Köpürtme süresini değiştirin.
Süt veya sütlü içecekler çok soğuk.	<p>Bardakta veya fincanda çok fazla süt var.</p> <ol style="list-style-type: none">1. Daha az süt kullanın.2. Köpürtme süresini değiştirin. <p>Bardaktaki veya fincandaki süt çok soğuk.</p> <ul style="list-style-type: none">▶ Ilık süt kullanın.
Kahvede krema yok.	<p>Kahve türünün kalitesi yetersiz.</p> <ul style="list-style-type: none">▶ Robusta çekirdeği oranı daha yüksek olan bir kahve türü kullanın.▶ Daha koyu kavrulmuş kahve çekirdekleri kullanın. <p>Kahve çekirdekleri taze kavrulmamış.</p> <ul style="list-style-type: none">▶ Taze kahve çekirdekleri kullanın. <p>Öğütme derecesi kullanılan kahve çekirdeklerine uygun değil.</p> <ul style="list-style-type: none">▶ Öğütme derecesini daha ince olacak şekilde ayarlayın. → "Öğütme derecesini ayarlama", Sayfa 193
Kahve fazla ekşi.	<p>Öğütme derecesi çok iri ayarlanmış.</p> <ul style="list-style-type: none">▶ Öğütme derecesini daha ince olacak şekilde ayarlayın. → "Öğütme derecesini ayarlama", Sayfa 193 <p>Kahve türünün kalitesi yetersiz.</p> <ul style="list-style-type: none">▶ Robusta çekirdeği oranı daha yüksek olan bir kahve türü kullanın.

Hata	Nedeni ve sorun giderme
Kahve fazla ekşi.	► Daha koyu kavrulmuş kahve çekirdekleri kullanın.
Kahve fazla acı.	Öğütme derecesi fazla ince ayarlanmış. ► Öğütme derecesini daha iri olacak şekilde ayarlayın. → " <i>Öğütme derecesini ayarlama</i> ", Sayfa 193
Kahvenin yanık tadı var.	Kahve türünün kalitesi yetersiz. ► Kahve türünü değiştirin.
Kahvenin yanık tadı var.	Öğütme derecesi fazla ince ayarlanmış. ► Öğütme derecesini daha iri olacak şekilde ayarlayın. → " <i>Öğütme derecesini ayarlama</i> ", Sayfa 193
Süt köpüğünün kalitesi tutarsız.	Süt köpüğünün kalitesi kullanılan sütün veya nebati içeceğin türüne bağlıdır. ► Süt türünü veya nebati içecek türünü seçerek içecek kalitesini iyileştirin.
Cihaz süt köpüğü vermiyor.	Cihaz çok fazla kireçlenmiş durumda. ► Cihazı kireçten arındırın.
	Süt köpürtücü kirli. ► Süt köpürtücüyü bulaşık makinesinde temizleyin.
	Süt köpürtücü, sütün içine dalmıyor. 1. Daha fazla süt kullanın. 2. Süt köpürtücünün sütün içine dalıp dalmadığını kontrol edin. 3. Çıkış sistemini tamamen aşağıya kaydırın.
Cihaz içecek vermiyor.	Su filtresinde hava var. 1. Su filtresini, açıklık yukarı bakacak şekilde, hava kabarcığı çıkmayana kadar suya daldırın. 2. Filtreyi tekrar takın. ► Su filtresini düz ve sıkı bir şekilde depo bağlantısına bastırın.
	Kireç çözücü artıkları su haznesini tıkkıyor. 1. Su haznesini çıkartın. 2. Su haznesini iyice temizleyin.
Cihazın iç tabanında damlama suyu var.	Damlama kabı çok erken çıkartıldı. ► Damlama kabını, en son içecek alma işleminden birkaç saniye sonra çıkartın.

Hata	Nedeni ve sorun giderme
Haşlama ünitesi çıkartılmıyor.	Kilit açılmıyor, demleme ünitesi sıkıştı. ► Cihazı kapatın ve 3 dakika sonra tekrar açın.
Öğütme düzeni çalışmıyor.	Cihaz çok sıcak. 1. Cihazın elektrik akımını kesin. 2. Cihazın soğuması için 1 saat bekleyin.
Su haznesinin dolu olmasına rağmen "Fill water tank" ekran göstergesi görüntüleniyor.	Su haznesi yanlış yerleştirildi. ► Su haznesini doğru bir şekilde yerleştirin. Su haznesinde karbonik asit içeren su var. ► Su haznesine taze içme suyu doldurun. Su haznesindeki şamandıra takıntı yapıyor. 1. Su haznesini çıkartın. 2. Su haznesini iyice temizleyin.
	Yeni su filtresi, talimatlara göre durulanmadı. 1. Su filtresini talimatlara göre durulayın. 2. Su filtresini işleme alın.
	Su filtresinde hava var. 1. Su filtresini, açıklık yukarı bakacak şekilde, hava kabarcığı çıkmayana kadar suya daldırın. 2. Filtreyi tekrar takın.
	Su filtresi eskimiş. ► Yeni bir su filtresi yerleştirin.
	Su haznesindeki kireç birikmeleri sistemin tıkanmasına neden oluyor. 1. Su haznesini iyice temizleyin. 2. Calc'nClean servis programını başlatın.
"Clean brewing unit" ekran göstergesi görüntüleniyor.	Haşlama ünitesi kirli. ► Haşlama ünitesini temizleyin.
	Haşlama ünitesinin mekanizması ağır işliyor. ► Haşlama ünitesini temizleyin.
"Incorrect voltage" ekran göstergesi görüntüleniyor.	Gerilim beslemesinde sorunlar devam ediyor. ► Cihazı sadece 220 - 240 V ile çalıştırın.
"Calc'nClean required!" ekran göstergesi çok sık görüntüleniyor.	Sertliği giderilmiş suda hala az miktarda kireç mevcut. 1. Yeni bir su filtresi yerleştirin. 2. Su sertliği ayarını uyarlayın.
	Yanlış türde olan veya miktarı yetersiz olan kireç çözme maddesi kullanıldı. ► Kireç çözme için sadece uygun olan tabletler kullanın.

Hata	Nedeni ve sorun giderme
Cihaz kumanda edilemiyor. Ekran göstergeleri değişiyor.	Cihaz, demo modunda. 1. Demo modunu devre dışı bırakmak için  tuşunu en az 5 saniye basılı tutun. 2. Su haznesini çıkartın. 3. Su haznesine taze su doldurun. 4. Su haznesini tekrar yerine takın.
Kapağın kapalı olmasına rağmen "Close door" ekran göstergesi görüntüleniyor.	Kapı doğru kapatılmadı. ▶ Kapağı sıkıca kapatın. Cihaz çok sıcak. 1. Cihazın elektrik akımını kesin. 2. Cihazın soğuması için 1 saat bekleyin.
Damlama kabının boş olmasına rağmen "Empty trays" ekran göstergesi görüntüleniyor.	Cihaz kapalı ve boşaltmayı tespit etmiyor. 1. Cihazı açın ve damlama kabını çıkartın. 2. Damlama kabını yeniden takın.
"Fill water tank" ekran göstergesi görüntüleniyor ve LED'ler yanıp sönüyor.	Su haznesi yok veya yanlış yerleştirilmiş. ▶ Su haznesini doğru bir şekilde yerleştirin. Cihazdaki boru sistemi kurumuş. ▶ Su haznesine taze, soğuk ve gazsız içme suyu doldurun. Su filtresinde hava var. 1. Su filtresini, açıklık yukarı bakacak şekilde, hava kabarcığı çıkmayana kadar suya daldırın. 2. Filtreyi tekrar takın.
"Device too cold" ekran göstergesi görüntüleniyor.	Ortam sıcaklığı çok düşük. ▶ Cihazı 5 °C üstünde sıcaklıklarda çalıştırın.
"Restart appliance" ekran göstergesi görüntüleniyor. LED'ler yanıp sönüyor.	Haşlama ünitesi aşırı kirli veya çıkartılmıyor. ▶ Cihazı yeniden başlatın. ▶ Haşlama ünitesini temizleyin.
"Restart appliance" ekran göstergesi görüntüleniyor. Hiçbir LED yanmıyor.	Cihazda arıza var. ▶ Cihazı yeniden başlatın.
"Clean/ fill water tank", calc'n Clean ve  ekran göstergesi yanıyor.	Kireç çözme işlemi duraklatıldı. ▶ → "Servis programını sıfırlama", Sayfa 198 bölümünde belirtilenleri uygulayın.

13 Taşıma, depolama ve atığa verme

13.1 Donmaya karşı korumayı etkinleştirme

Cihazınızı taşıma ve depolama sırasında donmaya karşı koruyun.

DİKKAT!

Cihazdaki sıvı artıkları taşımada veya depolamada cihazın hasar görmesine yol açabilir.

- ▶ Taşımadan veya depolamadan önce cihazın boru sistemini boşaltın.

Gereklilikler

- Cihaz çalışmaya hazırdır.
 - Su haznesi dolduruldu.
1. Çıkış sisteminin altına büyük bir kap koyun ve süt köpürtücüyü aşağıya itin.
 2. Milk tuşunu en az 5 saniye basılı tutun.
 - ✓ Tuşun LED'i yanıp söner ve cihaz ısınmaya başlar.
 3. Süt köpürtücüden buhar çıktığında, su haznesini çıkartın.
 4. Cihazdan çıkan buharların sona ermesini ve ekranda  "Water tank empty" gösterilmesini bekleyin.
 5. ⏻ ile cihazı kapatın.
 6. Su haznesini ve damlama kabını boşaltın ve cihazı iyice temizleyin.
 7. Cihaz elektrik şebekesinden ayrılmalıdır.
- Cihazı şimdi nakliye edebilir veya depolayabilirsiniz.

Not: Demleme ünitesi şimdi emniyete alınmıştır ve üniteyi çıkartamazsınız.

13.2 Eski cihazları atığa verme

Çevreye duyarlı bir imha işlemiyle çok değerli ham maddeler yeniden kullanılmak üzere değerlendirilebilir.

1. Elektrik kablosunun elektrik fişini çekin.
2. Elektrik kablosunu kesip ayırın.
3. Cihazı çevreye zarar vermeyecek şekilde imha ediniz.

Güncel imha yol ve yöntemleri hakkında bilgi edinmek için lütfen yetkili satıcınıza veya bağlı olduğunuz belediyeye ya da şehir idaresine başvurunuz.



Bu ürün T.C. Çevre ve Şehircilik Bakanlığı tarafından yayımlanan "Atık Elektrikli ve Elektronik Eşyaların Kontrolü Yönetmeliği"nde belirtilen zararlı ve yasaklı maddeleri içermez. AEEE yönetmeliğine uygundur. Bu ürün, geri dönüşümlü ve tekrar kullanılabilir nitelikteki yüksek kaliteli parça ve malzemelerden üretilmiştir. Bu nedenle, ürünü, hizmet ömrünün sonunda evsel veya diğer atıklarla birlikte atmayın. Elektrikli ve elektronik cihazların geri dönüşümü için bir toplama noktasına götürün. Bu toplama noktalarını bölgenizdeki yerel yönetime sorun. Kullanılmış ürünleri geri kazanıma vererek çevrenin ve doğal kaynakların korunmasına

yardımcı olun. Ürünü atmadan önce çocukların güvenliği için elektrik fişini kesin ve kilit mekanizmasını kırarak çalışmaz duruma getirin.

14 Müşteri hizmetleri

İlgili Eko Tasarım Yönetmeliği uyarınca fonksiyon ile ilgili orijinal yedek parçaları, cihazınız Avrupa Ekonomik Bölgesi'nde piyasaya çıkarıldıktan sonra en az 7 yıl süresince müşteri hizmetlerimizden temin edebilirsiniz.

Not: Müşteri hizmetlerinin kullanımı üretici garantisi koşulları kapsamında ücretsizdir.

Ülkenizde geçerli olan garanti süresi ve garanti koşulları ile ilgili ayrıntılı bilgileri müşteri hizmetlerimizden, yetkili satıcınızdan veya Web sitemizden alabilirsiniz.

Müşteri hizmetlerine başvurduğunuzda cihazınızın ürün numarasını (E-Nr.) ve imalat numarasını (FD) hazır bulundurunuz. İthalatçı Firma: BSH Ev Aletleri ve Sanayi Ticaret A.Ş.

Fatih Sultan Mehmet Mah. Balkan Cad. No:51

Ümraniye-İstanbul-Türkiye

Tel : 0216 528 90 00 Fax : 0216 528 99 99

Üretici Firma : BSH Hausgeräte GmbH

Carl-Wery Straße 34

81739 München, Germany

siemens-home.bsh-group.com

Phone: 0049 89 4590-01

Müşteri hizmetlerinin irtibat bilgileri, ekteki müşteri hizmetleri dizninde veya web sitemizde yer almaktadır.

Tüm yetkili servis istasyonlarının iletişim bilgilerine aşağıdaki web sitemizden ulaşabilirsiniz.

<https://yetkiliservis.siemens-home.bsh-group.com/>

Ayrıca yetkili servis istasyonlarına ait bilgiler, ilgili bakanlık tarafından oluşturulan www.servis.gov.tr adresli web sitesinde yer almaktadır.

14.1 Ürün numarası (E-Nr.) ve imalat numarası (FD)

Ürün numarasını (E-Nr.) ve imalat numarasını (FD) cihazın tip etiketinde bulabilirsiniz.

Cihaz bilgilerini ve müşteri hizmetlerinin telefon numarasını hızlıca bulabilmeniz için bilgileri not etmenizi öneririz.

15 Teknik veriler

Gerilim	220– 240 V ~
Frekans	50 / 60 Hz
Bağlantı değeri	1300 W
Azami pompa basıncı, statik	15 bar
Su haznesinin azami kapasitesi (filtresiz)	1,3 l
Çekirdek haznesinin azami kapasitesi	≈250 g
Elektrik kablosu uzunluğu	100 cm
Cihaz yüksekliği	38,3 cm
Cihaz genişliği	25,1 cm
Cihaz derinliği	43,3 cm
Ağırlık, boş	≈8-9 kg
Öğütme düzeninin türü	Seramik / çelik

Další informace naleznete v Digitální uživatelské příručce.



Obsah

1 Bezpečnost.....	208
1.1 Všeobecné pokyny.....	208
1.2 Použití k určenému účelu.....	208
1.3 Omezení okruhu uživatelů.....	208
1.4 Bezpečnostní pokyny.....	208
2 Ochrana životního prostředí a úspora.....	212
2.1 Likvidace obalu.....	212
2.2 Úspora energie.....	212
3 Instalace a připojení.....	212
3.1 Rozsah dodávky.....	212
3.2 Instalace a připojení spotřebiče.....	212
4 Seznámení.....	213
4.1 Spotřebič.....	213
4.2 Ovládací panel.....	213
4.3 Displej.....	214
5 Příslušenství.....	214
6 Před prvním použitím.....	215
6.1 Příprava a čištění spotřebiče..	215
6.2 První uvedení do provozu.....	215
6.3 Všeobecné pokyny.....	215
6.4 Vodní filtr ¹	216
7 Základní ovládání.....	217
7.1 Zapnutí nebo vypnutí spotřebiče.....	217
7.2 Odběr nápoje.....	217
7.3 Odběr kávového nápoje z čerstvých kávových zrn.....	217
7.4 Odběr nápoje s mlékem.....	217
7.5 Odběr kávového nápoje s mlékem.....	218
7.6 Napěnění mléka.....	218
7.7 Nastavení nápojů.....	218
8 Mlýnek.....	219
8.1 Nastavení stupně mletí.....	219
9 Ohřev šálku¹.....	220
9.1 Aktivace a deaktivace ohřevu šálků ¹	220
10 Základní nastavení.....	220
10.1 Změna základních nastavení.....	220
10.2 Přehled základních nastavení.....	221
11 Čištění a ošetřování.....	221
11.1 Možnost mytí v myčce nádobí.....	221
11.2 Čisticí prostředky.....	222
11.3 Čištění spotřebiče.....	222
11.4 Čištění odkapávací misky a zásobníku na kávová zrna... ..	223
11.5 Čištění pěniče mléka.....	223
11.6 Čištění spařovací jednotky ..	223
11.7 Servisní programy.....	224
12 Odstranění poruch.....	226
13 Přeprava, uskladnění a likvidace.....	231
13.1 Aktivace ochrany před mrazem.....	231
13.2 Likvidace starého spotřebiče.....	231

¹ V závislosti na vybavení spotřebiče

14 Zákaznický servis.....	231
14.1 Označení produktu (E-č.) a výrobní číslo (FD)	232
15 Technické údaje	232



1 Bezpečnost

Dodržujte následující bezpečnostní pokyny.

1.1 Všeobecné pokyny

- Pečlivě si přečtěte tento návod.
- Uschovejte návod a také informace o výrobku pro pozdější použití nebo pro následujícího majitele.
- V případě poškození při přepravě spotřebič nepřipojujte.

1.2 Použití k určenému účelu

Spotřebič používejte pouze:

- pro přípravu horkých nápojů.
- pro soukromé použití v domácnosti a v uzavřených místnostech domova.
- do maximální nadmořské výšky 2000 m nad mořem.

1.3 Omezení okruhu uživatelů

Tento spotřebič mohou používat děti starší 8 let a osoby s omezenými fyzickými, senzorickými nebo duševními schopnostmi nebo s nedostatečnými zkušenostmi a/nebo znalostmi, pokud jsou pod dohledem nebo byly instruovány o bezpečném použití spotřebiče a pochopily z toho vyplývající nebezpečí.

Děti si nesmí se spotřebičem hrát.

Čištění a údržbu nesmí provádět děti. Výjimka: děti starší 8 let a pod dozorem dospělé osoby.

Dětem mladším 8 let zabraňte v přístupu ke spotřebiči a přívodnímu kabelu.

1.4 Bezpečnostní pokyny

VÝSTRAHA – Nebezpečí udušení!

Děti si mohou obalový materiál přetáhnout přes hlavu nebo se do něj zamotat a udusit se.

- ▶ Obalový materiál uchovávejte mimo dosah dětí.
- ▶ Nedovolte dětem, aby si hrály s obalovým materiálem.

Děti mohou vdechnout nebo spolknout malé části a udusit se.

- ▶ Malé části uchovávejte mimo dosah dětí.
- ▶ Nedovolte dětem, aby si hrály s malými částmi.

⚠ VÝSTRAHA – Nebezpečí úrazu elektrickým proudem!

Neodborné instalace jsou nebezpečné.

- ▶ Spotřebič zapojte a používejte pouze v souladu s údaji na typovém štítku.
- ▶ Spotřebič zapojte do sítě střídavého proudu jen pomocí předpisově instalované zásuvky s uzemněním.
- ▶ Systém ochranných vodičů elektrické domovní instalace musí být instalován podle předpisů.

Poškozený spotřebič nebo poškozený síťový kabel je nebezpečný.

- ▶ V žádném případě nepoužívejte poškozený spotřebič.
- ▶ Nikdy nepoužívejte spotřebič s natrženým nebo zlomeným povrchem.
- ▶ Při odpojování spotřebiče z elektrické sítě nikdy netahejte za síťový kabel. Vždy tahejte za síťovou zástrčku síťového kabelu.
- ▶ Pokud je spotřebič nebo síťový kabel poškozený, ihned odpojte síťovou zástrčku ze zásuvky nebo vypněte pojistku v pojistkové skříňce.
- ▶ Kontaktujte zákaznický servis. → *Strana 231*

Neodborné opravy jsou nebezpečné.

- ▶ Opravy spotřebiče smí provádět pouze odborný personál, který je k tomu vyškolený.
- ▶ K opravě spotřebiče se smí používat pouze originální náhradní díly.
- ▶ Pokud je síťový kabel tohoto spotřebiče poškozený, musí ho vyměnit výrobce, jeho zákaznický servis nebo podobně kvalifikovaná osoba, aby se zabránilo ohrožení.

Pokud do zařízení pronikne vlhkost, může to způsobit úraz elektrickým proudem.

- ▶ Spotřebič nebo síťový kabel nikdy neponořujte do vody.
- ▶ Na konektorové spojení spotřebiče nesmí přetéct žádná kapalina.
- ▶ Spotřebič používejte pouze v uzavřených místnostech.
- ▶ Spotřebič nikdy nevystavujte velkému teplu a vlhkosti.

- ▶ Při čištění spotřebiče nepoužívejte parní nebo vysokotlaké čističe.

⚠ VÝSTRAHA – Nebezpečí požáru!

Spotřebič se zahřívá.

- ▶ Spotřebič dostatečně větrejte.
- ▶ Spotřebič nikdy neprovozujte ve skříni.

Použití prodlužovacího síťového kabelu a neschválených adaptérů je nebezpečné.

- ▶ Nepoužívejte prodlužovací kabely ani rozbočky.
- ▶ Používejte pouze adaptéry a síťové kabely schválené výrobcem.
- ▶ Pokud je síťový kabel příliš krátký a k dispozici není žádný delší síťový kabel, kontaktujte odbornou společnost, aby přizpůsobila el. instalace domácnosti.

⚠ VÝSTRAHA – Nebezpečí popálení!

Některé díly spotřebiče se velmi zahřívají.

- ▶ Nikdy se nedotýkejte horkých dílů spotřebiče.
- ▶ Po použití nechte horké díly spotřebiče před dotykem vychladnout.

⚠ VÝSTRAHA – Nebezpečí opaření!

Čerstvě připravené nápoje jsou velmi horké.

- ▶ V případě potřeby nechte nápoje vychladnout.
- ▶ Zabraňte kontaktu pokožky s unikajícími tekutinami a parami.

⚠ VÝSTRAHA – Nebezpečí zranění!

Chybné použití spotřebiče může ohrozit uživatele.

- ▶ Aby se zabránilo poranění, spotřebič používejte jen v souladu s určením.

Pohmoždění prstů při zavírání dvířek spotřebiče.

- ▶ Při zavírání dvířek spotřebiče dávejte pozor na prsty.

Mlýnek se otáčí.

- ▶ Nikdy nesahejte do mlýnku.

⚠ VÝSTRAHA – Nebezpečí: Magnetismus!

Spotřebič obsahuje trvalé magnety. Tyto magnety mohou ovlivnit elektronické implantáty, např. kardiostimulátory nebo inzulinové dávkovače.

- ▶ Osoby používající elektronické implantáty musí od spotřebiče dodržovat minimální odstup 10 cm.
- ▶ Minimální odstup 10 cm dodržujte také od vyjmuté nádržky na vodu.

⚠ VÝSTRAHA – Nebezpečí poškození zdraví!

Během filtrování se může mírně zvýšit obsah draslíku, který může mít vliv na pacienty s dialýzou a osoby s onemocněním ledvin.

- ▶ V případě onemocnění ledvin nebo speciální draslíkové diety před použitím kontaktujte lékaře.

Nečistoty na spotřebiči mohou ohrozit zdraví.

- ▶ Dodržujte hygienické pokyny pro čištění spotřebiče.

Voda z obvodu teplé vody může ohrozit zdraví.

- ▶ Spotřebič používejte výhradně s čerstvou, studenou a neperlivou pitnou vodou.

2 Ochrana životního prostředí a úspora

2.1 Likvidace obalu

Obalový materiál je ekologický a lze ho recyklovat.

- ▶ Jednotlivé složky likvidujte rozdělené podle druhů.

2.2 Úspora energie

Při dodržování těchto upozornění spotřebováte váš spotřebič méně energie.

Interval pro automatické vypnutí nastavte na nejmenší hodnotu.

- ✓ Pokud se spotřebič nepoužívá, vypne se dříve.
→ "Základní nastavení", Strana 220

Výdej nápoje nepřerušujte předčasně.

- ✓ Ohřáté množství vody nebo mléka se optimálně využije.

Pravidelně provádějte odvápnění spotřebiče.

- ✓ Vápené usazeniny zvyšují spotřebu energie.

3 Instalace a připojení

3.1 Rozsah dodávky

Po vybalení zkontrolujte všechny díly na poškození vzniklá při přepravě a jejich kompletnost.

Poznámka: V závislosti na typu spotřebiče je přiloženo různé příslušenství. Toto příslušenství je označeno čárkovaným rámem.

→ Obr. 1

A	Plně automatický kávovar
B	Pěnič mléka
C	Návod k použití
D	Čisticí tableta ¹
E	Odvápňovací tableta ¹
F	Vodní filtr ¹

¹ V závislosti na vybavení spotřebiče

3.2 Instalace a připojení spotřebiče

POZOR!

Nebezpečí poškození spotřebiče. Při neodborném uvedení spotřebiče do provozu může dojít k poškození spotřebiče.

- ▶ Spotřebič používejte pouze v prostorách bez mrazu.
- ▶ Pokud byl spotřebič přepravován nebo skladován pod 0 °C, vyčkejte před uvedením do provozu 3 hodiny při pokojové teplotě.
- ▶ Po každém připojení vyčkejte cca 5 sekund.

1. Spotřebič umístěte na rovnou a vodotěsnou plochu s dostatečnou nosností.
2. Spotřebič připojte pomocí síťové zástrčky k předpisově instalované uzemněné zásuvce.

4 Seznámení

4.1 Spotřebič

Zde naleznete přehled součástí vašeho spotřebiče.

Poznámka: V závislosti na typu přístroje jsou možné odchylky v barvách a jednotlivých detailech.

→ Obr. **2**

1	Nádržka na vodu
2	Víko nádržky na vodu
3	Ohřev šálku ¹
4	Displej
5	Otočný volič nastavení stupně mletí
6	Tlačítko Zap./Vyp.

¹ V závislosti na vybavení spotřebiče

4.2 Ovládací panel

Pomocí ovládacího pole nastavíte všechny funkce vašeho spotřebiče a dostanete informace o provozním stavu.

	Zapněte nebo vypněte spotřebič.
Espresso	Odběr espressa.
Caffe Crema	<ul style="list-style-type: none"> ■ Odběr caffe crema ■ Navigace na displeji "<" zpět bez uložení
Cappuccino	<ul style="list-style-type: none"> ■ Odběr cappuccina ■ Navigace na displeji ▼ dolů



¹ V závislosti na vybavení spotřebiče

7	Víko na uchování aroma
8	Zásobník na kávová zrna
9	Ovládací panel
10	Držák pěniče mléka
11	Spařovací jednotka
12	Typový štítek
13	Pěnič mléka
14	Výpustný systém
15	Dvířka spařovacího prostoru
16	Odkapávací miska
17	Odkapávací plech
18	Ukazatel stavu naplnění, mechanický
19	Odkapávací mřížka
20	Nádoba na kávovou sedlinu



¹ V závislosti na vybavení spotřebiče

Latte Macchiato	<ul style="list-style-type: none"> ■ Odběr latte macchiato ■ Potvrzení a uložení navigace na displeji "ok"
Milk	Napěnění mléka.
	Intenzita → "Přízpůsobení intenzity kávy", Strana 218
calc'n Clean	Spustíte servisní program. → Strana 224

¹ V závislosti na vybavení spotřebiče

	Odběr 2 šálků espresso nebo caffè crema současně. → <i>Strana 219</i>		Zapněte nebo vypněte ohřev šálků ¹ .
¹ V závislosti na vybavení spotřebiče		¹ V závislosti na vybavení spotřebiče	

Ukazatel

	svítí a na displeji se zobrazí hlášení	<ul style="list-style-type: none"> ▪ Naplnění nádržky na vodu ▪ Chybí nádržka na vodu ▪ Výměna vodního filtru
	<ul style="list-style-type: none"> ▪ Svítí ▪ Bliká 	<ul style="list-style-type: none"> ▪ Vyprázdnění misek ▪ Zavření dvírek spařovacího prostoru
Kontrolky LED	<ul style="list-style-type: none"> ▪ Svítí ▪ Pulzují ▪ Blikají ▪ vyp. 	<ul style="list-style-type: none"> ▪ Připraven k provozu ▪ Probíhá odběr ▪ Čeká na ovládání, např. u Calc'nClean ▪ Není k dispozici

4.3 Displej

Na displeji se zobrazují zvolené nápoje, nastavení, možnosti nastavení a také hlášení o provozním stavu.

Na displeji jsou zobrazeny dodatečně informace a kroky jednání. Informace zmizí po krátké době nebo po stisknutí tlačítka. Kroky jednání zmizí po jejich vykonání.

Poznámka: Pokud není ve vašem jazyce k dispozici jazyk displeje, zvolte některý z nabízených jazyků displeje, např. angličtinu.

5 Příslušenství

Používejte originální příslušenství. Je přizpůsobené pro váš spotřebič.

Příslušenství	Obchod	Zákaznický servis
Čisticí tablety	TZ80001A	00312097
	TZ80001B	00312098
Odvápňovací tablety	TZ80002A	00312094
	TZ80002B	00312095
Vodní filtr	TZ70003	00575491
Vodní filtr, balení po 3 kusech	TZ70033A	-
Hadřík z mikrovlákna	-	00460770

Příslušenství	Obchod	Zákaznický servis
Sada údržby	TZ80004A TZ80004B	00312105 00312106

6 Před prvním použitím

Připravte spotřebič pro použití.

6.1 Příprava a čištění spotřebiče

Odstraňte ochranné fólie a vyčistěte spotřebič a jednotlivé části. Postupujte podle obrázkových pokynů na začátku tohoto návodu.

POZOR!

Nevhodná kávová zrna mohou způsobit ucpání mlýnku.

- ▶ Používejte pouze pražené směsi na espresso nebo jiné směsi vhodné pro automatické kávovary.
- ▶ Nepoužívejte leštěná kávová zrna.
- ▶ Nepoužívejte karamelizovaná kávová zrna.
- ▶ Nepoužívejte kávová zrna upravená dalšími cukernatými přísadami.
- ▶ Nenaplňujte mletou kávou.

→ Obr. **3** - **10**

Poznámka: Nádržku na vodu plňte denně čerstvou, studenou a neperlivou pitnou vodou.

Tip: Pro zachování optimální kvality skladujte kávová zrna v chladu a uzavřená.

Kávová zrna můžete několik dní uchovávat v zásobníku na kávová zrna, aniž by ztratila své aroma.

6.2 První uvedení do provozu

Po připojení k elektrickému proudu proveďte nastavení výběru jazyka. Výběr jazyka se zobrazí jen při prvním zapnutí.

1. Pomocí  zapněte spotřebič.
 - ✓ Na displeji se zobrazí přednastavený jazyk.
2. ▼ Tlačítko Cappuccino stiskněte tolikrát, až se na displeji zobrazí požadovaný jazyk.
3. K potvrzení stiskněte "ok" tlačítko Latte Macchiato.
 - ✓ Spotřebič se propláchne. Spotřebič je připravený k provozu, pokud je na displeji zobrazeno "Choose beverage".

Tip: Jazyk můžete kdykoliv změnit. → "Základní nastavení", *Strana 220*

6.3 Všeobecné pokyny

Pro optimální využití vašeho přístroje dodržujte pokyny.

Poznámky

- Přístroj je z výroby standardním nastavením naprogramován na optimální provoz.
- Mlýnek je z výroby nastaven na optimální provoz. Pokud káva jen kape, je příliš slabá nebo tvoří málo pěny, můžete během provozu mlýnku stupeň mletí přizpůsobit. → "Nastavení stupně mletí", *Strana 219*
- Během provozu se mohou u větracích výřezů tvořit kapky vody.
- Pokud spotřebič po určité době neovládáte, spotřebič se automaticky vypne. Dobu trvání můžete změnit v základních nastaveních. → *Strana 220*

cs Před prvním použitím

- Ze spotřebiče může z technických důvodů unikat pára.

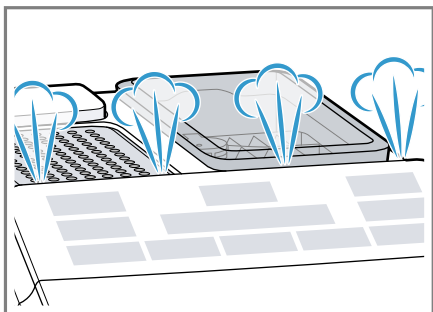

- Při stisknutí některého tlačítka zazní akustický signál. Akustický signál můžete vypnout v základních nastaveních.

Tip: Před použitím spotřebiče zkontrolujte a nastavte tvrdost vody.

Poznámka

První nápoj ještě nemá plné aroma, pokud:

- spotřebič používáte poprvé.
- jste provedli servisní program.
- jste spotřebič delší dobu nepoužívali.

Tento nápoj nepijte.

Tip: Trvale jemnou pěnu získáte po uvedení spotřebiče do provozu a odběru několika šálek.

6.4 Vodní filtr¹

Použitím vodního filtru snížíte tvorbu vápených usazenin a nečistot ve vodě.

Obsah vápna ve vodě ovlivňuje aroma a pěnu kávy. Na spodní straně vodního filtru BRITA INTENZA se nachází aromakroužek. K nastavení optimálního stupně aroma vaší vody z vodovodu otočte aromakroužek.

Vložení nebo obnovení vodního filtru

V případě nutnosti výměny použitého vodního filtru svítí na displeji .

POZOR!

Možné poškození spotřebiče vápenatými usazeninami.

- ▶ Vodní filtr měňte včas.
- ▶ Vodní filtr vyměňte nejpozději po 2 měsíce.
- ▶ Dodržujte hlášení na displeji.

Požadavek: Spotřebič je zapnutý.

1. Držte současně stisknuta tlačítka  a Calc'n Clean po dobu nejméně 3 sekund.
2. ▼ Stiskněte tlačítko Cappuccino, dokud se na displeji nezobrazí "W. hardness".
3. Potvrďte "ok" tlačítkem Latte Macchiato.
4. ▼ Stiskněte tlačítko Cappuccino, dokud se na displeji nezobrazí "Water filter".
5. Potvrďte "ok" tlačítkem Latte Macchiato.
 - ✓ Na displeji se zobrazí "Filter act.".
6. Ponořte vodní filtr s otvorem směrem nahoru do sklenice s vodou a po stranách mírně stlačte tak, aby již nevystupovaly žádné vodní bubliny.
 - "Vodní filtr", Strana 216
 - Obr. **7**
7. Na aromatickém kroužku vodního filtru nastavte tvrdost vody.
 - Vodní filtr pevně zatlačte do prázdné nádržky na vodu.
 - Obr. **8**
 - Tvrdost vody můžete zjistit u místního dodavatele vody.

¹ V závislosti na vybavení spotřebiče

8. Nádržku na vodu naplňte vodou až po označení max.
 9. Nádržku na vodu vložte do spotřebiče.
 10. Pod výstup umístěte nádobu o objemu nejméně 1 l.
 11. Pro uložení nastavení a pro spuštění propláchnutí stiskněte "ok" tlačítko Latte Macchiato.
- ✓ Filtrem protéká voda.
12. Pro opuštění menu stiskněte "<" tlačítko Caffè Crema.
 13. Vyprázdněte nádobu.
- ✓ Spotřebič je připravený k provozu.

Odstranění vodního filtru

Svůj přístroj můžete provozovat také bez vodního filtru.

1. Odstraňte vodní filtr.
2. Nastavte tvrdost vody.
→ "Základní nastavení", Strana 220

Tipy

- Svůj vodní filtr měňte také z hygienických důvodů.
- Při použití vodního filtru musíte svůj spotřebič odvápnovat méně často.
- Při použití vodního filtru získáte chutnější kávové nápoje.
- Vodní filtr můžete zakoupit v prodejnách nebo u zákaznického servisu.
→ "Příslušenství", Strana 214

7 Základní ovládání

7.1 Zapnutí nebo vypnutí spotřebiče

- ▶ Stiskněte ☺.

Při zapnutí a vypnutí se spotřebič propláchne automaticky. Při vypnutí spotřebič při čištění vypouští páru do odkapávací misky. Pokud je spotřebič při zapnutí ještě teplý

nebo nebyl před vypnutím odebrán žádný nápoj, spotřebič se nepropláchně.

7.2 Odběr nápoje

Dozvíte se, jak si připravíte nápoj podle své volby.

VÝSTRAHA

Nebezpečí opaření!

Čerstvě připravené nápoje jsou velmi horké.

- ▶ V případě potřeby nechte nápoje vychladnout.
- ▶ Zabraňte kontaktu pokožky s unikajícími tekutinami a parami.

7.3 Odběr kávového nápoje z čerstvých kávových zrn

1. Pod výpustný systém umístěte šálek.
 2. Pro nastavení intenzity kávy opakovaně stiskněte tlačítko ☺.
 3. Stiskněte tlačítko Espresso nebo Caffè Crema.
- ✓ Káva se spaří a poté nateče do šálku.

Tip: Pro předčasné zastavení aktuálního kroku výdeje stiskněte tlačítko Espresso nebo Caffè Crema.

7.4 Odběr nápoje s mlékem

Můžete připravovat kávové nápoje s mlékem nebo napěňovat mléko.

VÝSTRAHA

Nebezpečí popálení!

Pěnič mléka se velmi zahřívá.

- ▶ Před dotykem nechte pěnič mléka vychladnout.

POZOR!

Zbytky mléka mohou zaschnout a mohou být těžce odstranitelné.

- ▶ Pěníč mléka čistěte po každém použití.

Tipy

- Místo mléka můžete používat také rostlinné nápoje, např. ze sóji.
- Kvalita mléčné pěny závisí na druhu použitého mléka nebo rostlinného nápoje.

7.5 Odběr kávového nápoje s mlékem

Můžete volit mezi kávou cappuccino a latte macchiato.

1. Velký šálek nebo velkou sklenici naplňte cca 100 ml mléka pro cappuccino nebo cca 150 ml mléka pro latte macchiato.
 2. Pod výpustný systém umístěte šálek nebo sklenici.
 3. Výpustný systém a pěnič mléka posuňte zcela dolů.
 4. Pro nastavení intenzity kávy opakovaně stiskněte tlačítko \emptyset .
 5. Stiskněte tlačítko Cappuccino nebo Latte Macchiato.
- ✓ Nejprve se napění mléko v šálku nebo ve sklenici. Poté se spáří káva a nateče do šálku nebo sklenice.

Tip: Pro předčasné zastavení aktuálního kroku výdeje stiskněte tlačítko Cappuccino nebo Latte Macchiato.

7.6 Napěnění mléka

1. Velký šálek nebo velkou sklenici naplňte cca 100 ml mléka.
2. Pod výpustný systém umístěte šálek nebo sklenici.
3. Výpustný systém a pěnič mléka posuňte zcela dolů.

4. Stiskněte tlačítko Milk.

- ✓ Mléko se napění.

Poznámka: Pro předčasné zastavení odběru stiskněte tlačítko Milk.







7.7 Nastavení nápojů

Připravte si nápoj podle své chuti.

Přizpůsobení intenzity kávy

Před odběrem nápoje můžete přizpůsobit intenzitu kávy.

- ▶ Pro přizpůsobení intenzity kávy opakovaně stiskněte tlačítko \emptyset .

	velmi jemná
	slabá
	normální
	silná
	velmi silná
	aromaIntense ¹

¹ V závislosti na modelu

Poznámka: Nastavená intenzita kávy je aktivní pro všechny nápoje obsahující kávu.

Přizpůsobení množství náplně

Množství náplně svých nápojů můžete měnit.

1. Pod výpustný systém umístěte šálek.
 2. Po dobu 3 sekund podržte stisknuté tlačítko Espresso nebo Caffè Crema.
- ✓ Probíhá odběr, zvolené tlačítko bliká.
 - ✓ Na displeji se zobrazí průběh.
→ Obr. **11**
3. Při dosažení požadovaného množství náplně stiskněte pro zastavení zvolené tlačítko.

Poznámky

- Nově nastavené množství náplně se projeví od dalšího odběru nápoje.

- Můžete nastavit množství náplně pro espresso 25-60 ml nebo caffè crema 80-200 ml.
- Spotřebič spaří vždy minimální množství u kávy espresso cca 25 ml a u caffè crema cca 80 ml.

Tip: Nastavení můžete kdykoli změnit.

→ "Základní nastavení", Strana 220

Prizpůsobení doby napěňování

Dobu napěňování svých nápojů můžete měnit.

1. Velký šálek nebo velkou sklenici naplňte cca 100 ml mléka pro cappuccino nebo cca 150 ml mléka pro latte macchiato.
2. Pod výpustný systém umístěte šálek nebo sklenici.
3. Výpustný systém a pěnič mléka posuňte zcela dolů.
4. Po dobu 3 sekund podržte stisknuté tlačítko Cappuccino, Latte Macchiato nebo Milk.
 - ✓ Probíhá napěnění mléka, zvolené tlačítko bliká.
 - ✓ Na displeji se zobrazí průběh.
→ Obr. 11
5. Při dosažení požadované doby napěňování stiskněte pro zastavení zvolené tlačítko.

Poznámky



- V závislosti na nápoji můžete nastavit omezenou dobu.
- Nastavení doby napěnění nemá vliv na množství náplně.

Tip: Nastavení můžete kdykoli změnit.

→ "Základní nastavení", Strana 220

Odběr dvou šálek najednou

V závislosti na typu nápoje můžete připravovat současně 2 šálky najednou.

1. Stiskněte tlačítko .
- ✓ Na displeji se na 5 sekund zobrazí "Double cup on".
2. Pod výpustný systém napravo a nalevo umístěte dva šálky.
3. Stiskněte tlačítko Espresso nebo Caffè Crema.
 - ✓ Pulzuje kontrolka LED tlačítka.
 - ✓ Nápoj se připraví ve 2 krocích. Zrna se namelou ve 2 procesech mletí.
 - ✓ Nápoje se spaří a poté natečou do šáleků.
4. Počkejte, dokud není proces ukončen.
5. Pro vypnutí funkce dvojitého šálku stiskněte tlačítko .

Poznámky

- Funkci dvojitého šálku můžete nastavit jen pro Espresso nebo Caffè Crema.
- Pokud jste nastavili funkci dvojitého šálku, nemůžete odebírat žádné jiné nápoje.
- Pokud během 90 sekund nestisknete žádné jiné tlačítko, spotřebič automaticky přejde na nastavení "Double cup off".

8 Mlýnek

Váš spotřebič je vybaven nastavitelným mlýnkem, pomocí kterého můžete individuálně přizpůsobit stupeň namletí kávových zrn.

8.1 Nastavení stupně mletí

Během mletí kávových zrn nastavte žádaný stupeň mletí.

VÝSTRAHA Nebezpečí zranění!

Mlýnek se otáčí.

- ▶ Nikdy nesahejte do mlýnku.

POZOR!

Nebezpečí poškození mlýnku. Při neodborném nastavení stupně mletí může dojít k poškození mlýnku.

- ▶ Stupeň mletí můžete nastavovat pouze u meloucího mlýnku.
- ▶ Stupeň mletí postupně nastavte otočným regulátorem.

Stupeň mletí	Nastavení
--------------	-----------

Jemný stupeň mletí pro světle pražená zrna	Otočný regulátor otočte proti směru pohybu hodinových ručiček.
--	--



Hrubý stupeň mletí pro tmavě pražená zrna	Otočný regulátor otočte ve směru pohybu hodinových ručiček.
---	---



Nastavení stupně mletí je patrné až po druhém šálku.

Tip: Pokud káva jen kape, nastavte hrubší stupeň mletí. Pokud je káva vydána příliš rychle a tvoří málo pěny, nastavte jemnější stupeň mletí.

9 Ohřev šálku¹

Své šálky můžete předehřívát pomocí ohřevu šálků.

9.1 Aktivace a deaktivace ohřevu šálků¹

⚠ VÝSTRAHA

Nebezpečí popálení!

Ohřev šálků¹ je velmi horký.

- ▶ Nikdy se nedotýkejte ohřevu šálků¹.
- ▶ Před dotykem nechte horký ohřev šálků¹ vychladnout.



Tip: Aby se šálky optimálně ohřály, postavte je dnem šálku na ohřev šálku¹.

- ▶ Pro aktivaci nebo deaktivaci ohřevu šálku¹ stiskněte tlačítko .

10 Základní nastavení

Základní nastavení spotřebiče můžete nastavit podle svých potřeb a vyvolat si dodatečné funkce.

10.1 Změna základních nastavení

1. Držte současně stisknuta tlačítka  a  po dobu nejméně 3 sekund.
2. ▼ Tlačítko Cappuccino stiskněte tolikrát, až se na displeji zobrazí požadované nastavení.
3. Potvrďte "ok" tlačítkem Latte Macchiato.
4. Pro změnu nastavení stiskněte ▼ tlačítko Cappuccino.
5. Potvrďte "ok" tlačítkem Latte Macchiato.
- ✓ Na displeji se zobrazí "Settings saved".
6. Pro opuštění menu stiskněte "<" tlačítko Caffè Crema.

¹ V závislosti na vybavení spotřebiče

Poznámka: Pokud během 90^osekund nestisknete žádné jiné tlačítko, spotřebič přejde bez uložení na nastavení výběru nápoje.

Tip: Nastavení můžete kdykoli změnit.
→ "Základní nastavení", Strana 220

10.2 Přehled základních nastavení

Zde najdete přehled základních nastavení.

Nastavení	Výběr	Popis
Language	viz výběr na spotřebiči	Nastavte jazyk menu. Změny jsou ihned viditelné na displeji.
Factory reset	Zvolte požadovaný jazyk.	Resetujte nastavení na stav z výroby. Poznámka: Spotřebič se propáchne a vymaže všechna individuální nastavení.
W. hardness	<ul style="list-style-type: none"> ▪ "W. hardness" 1, 2, 3, 4 ▪ Water filter ▪ H2O-Softener 	Spotřebič nastavte podle místní tvrdosti vody. Tip: Tvrdost vody si zjistěte u místního dodavatele vody. Poznámka: Pokud je v domě instalováno zařízení na změkčování vody, nastavte "H2O-Softener".
Auto Stand-by	viz výběr na spotřebiči	Nastavte časový interval, po kterém se spotřebič po poslední přípravě nápoje automaticky vypne.
Sound	<ul style="list-style-type: none"> ▪ Sound on ▪ Sound off 	Zapnutí a vypnutí tónů.

11 Čistění a ošetřování

Aby váš spotřebič zůstal dlouho funkční, pečlivě ho čistěte a ošetřujte.

11.1 Možnost mytí v myčce nádobí

Zde najdete přehled dílů, které můžete umývat v myčce.

POZOR!

Některé součásti jsou citlivé na teplo a při mytí v myčce nádobí mohou být poškozeny.

- ▶ Dodržujte návod k použití myčky nádobí.

- ▶ V myčce na nádobí umývejte jen vhodné součásti.
- ▶ Používejte pouze programy, které neohřívají součásti nad 60 °C.

Vhodné: 

- Odkapávací plech
- Odkapávací mřížka
- Nádoba na kávovou sedlinu
- Mechanický ukazatel stavu naplnění
- Pěnič mléka

Nevhodné: 

- Nádržka na vodu
- Víko nádržky na vodu
- Víko na uchování aroma
- Spařovací jednotka
- Odkapávací miska

11.2 Čisticí prostředky

Používejte pouze vhodné čisticí prostředky.

POZOR!

Nevhodné čisticí prostředky mohou poškodit povrchy spotřebiče.

- ▶ Nepoužívejte agresivní nebo abrazivní čisticí prostředky.
- ▶ Nepoužívejte čisticí prostředky obsahující alkohol nebo líc.
- ▶ Nepoužívejte tvrdé drátěnky nebo houbičky.

Nevhodné čisticí a odvápnovací prostředky mohou poškodit spotřebič.

- ▶ K odvápnění nepoužívejte čistou kyselinu citrónovou, ocet nebo prostředky na bázi octa.
- ▶ Nepoužívejte odvápnovací prostředek obsahující kyselinu fosforečnou.
- ▶ Používejte jen odvápnovací a čisticí tablety, které byly speciálně vyvinuty pro spotřebič.

→ "Příslušenství", Strana 214

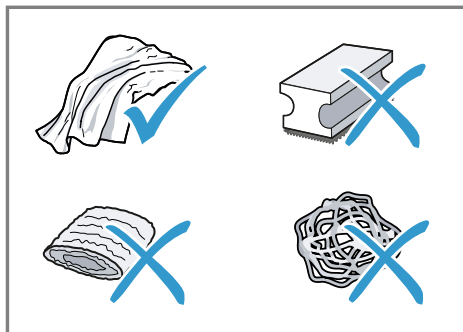

Tipy

- Nové čisticí hadříky důkladně vymyjte, aby byly odstraněny případné uchycené soli. Soli mohou způsobit na povrchu z ušlechtilé oceli náletovou rez.
- Zbytky vápenatých usazenin, kávy, mléka, čisticího a odvápnovacího roztoku vždy ihned odstraňte, aby se zabránilo vzniku koroze.

11.3 Čistění spotřebiče

VÝSTRAHA

Nebezpečí úrazu elektrickým proudem!

Pronikající vlhkost může způsobit úraz elektrickým proudem.

- ▶ Spotřebič nebo síťový kabel nikdy neponořujte do vody.

- ▶ Na konektorové spojení spotřebiče nesmí přetéct žádná kapalina.
- ▶ Při čištění spotřebiče nepoužívejte parní nebo vysokotlaké čističe.

VÝSTRAHA

Nebezpečí popálení!

Některé díly spotřebiče se velmi zahřívají.

- ▶ Nikdy se nedotýkejte horkých dílů spotřebiče.
- ▶ Po použití nechte horké díly spotřebiče před dotykem vychladnout.

1. Odpojte spotřebič od elektrické sítě.
2. Pouzdro, povrchy s vysokým leskem a obslužné pole čistěte utěrkou z mikrovlákna.
3. Výpustný systém po odběru nápoje vyčistěte měkkým, vlhkým hadříkem.
4. Nádržku na vodu vypláchněte čerstvou, čistou vodou.
5. Pokud nebyl spotřebič delší dobu používán, např. v době dovolené, vyčistěte kompletní přístroj včetně pohyblivých dílů jako je např. spařovací jednotka nebo nádržka na vodu.

Poznámka: Spotřebič se propláchně automaticky, pokud ho zapnete ve studeném stavu nebo ho vypnete po přípravě kávy. Systém je tedy samočistící.

11.4 Čištění odkapávací misky a zásobníku na kávová zrna

Odkapávací misku a zásobník na kávovou sedlinu čistěte a vyprazdňujte denně, aby se zabránilo tvorbě usazenin. Postupujte podle obrázkových pokynů na začátku tohoto návodu.

→ Obr. **12** - **16**

11.5 Čištění pěniče mléka

K odstranění zbytků a zajištění funkce čistěte pěnič mléka po každém použití.

VÝSTRAHA

Nebezpečí popálení!

Pěnič mléka se velmi zahřívá.

- ▶ Před dotykem nechte pěnič mléka vychladnout.

1. Naplňte sklenici do poloviny vodou a umístěte ji pod výpustný systém.
2. Pěnič mléka posuňte úplně dolů.
3. Stiskněte tlačítko Milk.
- ✓ Proběhne čištění mléčného systému.
4. Pěnič mléka posuňte nahoru a nechte ho vychladnout.
5. Vyjměte pěnič mléka a důkladně ho vyčistěte.
6. Pěnič mléka opět nasadte.

Poznámka: Pro předčasné zastavení kroku stiskněte tlačítko Milk.

Tip: Napěňovač mléka můžete čistit v myčce na nádobí. Po propláchnutí důkladně odstraňte zbytky roztoku v pěniči mléka.

11.6 Čištění spařovací jednotky

Kromě provádění programu automatického proplachování pravidelně vyjměte a vyčistěte spařovací jednotku. Postupujte podle obrázkových pokynů na začátku tohoto návodu.

VÝSTRAHA

Nebezpečí popálení!

Některé díly spotřebiče se velmi zahřívají.

- ▶ Nikdy se nedotýkejte horkých dílů spotřebiče.
- ▶ Po použití nechte horké díly spotřebiče před dotykem vychladnout.

POZOR!

Neodborným čištěním může dojít k poškození spařovací jednotky.

- ▶ Nepoužívejte mycí prostředky.
- ▶ Nepoužívejte čisticí prostředky obsahující ocet a kyseliny.
- ▶ Nemyjte v myčce nádobí.

→ Obr. 17 - 26

Poznámka: Dvířka je možné zavřít jen tehdy, pokud jsou spařovací jednotka a odkapávací miska správně vloženy.

11.7 Servisní programy

V závislosti na tvrdosti vody a používání vašeho spotřebiče svítí tlačítko Calc'n Clean a na displeji se zobrazuje "Calc'nClean required!". Spotřebič odvápníte a vyčistíte pomocí programu.

POZOR!

Neodborné nebo ne včas provedené čištění a odvápnění může spotřebič poškodit.

- ▶ Podle pokynů ihned proveďte Calc'nClean.
- ▶ Do šachty spařovací jednotky dávejte pouze čisticí tablety.
- ▶ Do šachty spařovací jednotky neumísťujte odvápnovací tablety nebo jiné prostředky.

Poznámky

- Pokud spotřebič včas neodvápníte a nevyčistíte, spotřebič se zablokuje a na displeji se zobrazí "Device locked".
- Pro odblokování spotřebiče proveďte servisní program.



Tip: Přes spuštěním servisního programu vyjměte a vyčistěte spařovací jednotku a opět ji nasadte zpět. Vyčistěte pěnič mléka.

Spusťte Calc'nClean.

Proces trvá cca 40 minut.

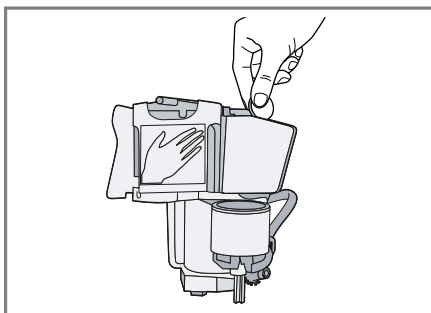
1. Držte stisknuto tlačítko Calc'n Clean po dobu nejméně 5 sekund.
 - ✓ Rozsvítí se symbol .
2. Otevřete dvířka.
3. Vyjměte a vyprázdněte odkapávací misku a zásobník na kávovou sedlinu.
4. Vyjměte a vyčistěte spařovací jednotku.
5. Do šachty spařovací jednotky umístěte jednu čisticí tabletu a spařovací jednotku opět nasadte.



6. Opět vložte odkapávací misku a zásobník na kávovou sedlinu a zavřete dvířka.
 - ✓ Rozsvítí se symbol .
7. Pokud se používá vodní filtr, vyjměte ho.
8. Prázdnou nádržku na vodu naplňte až po značku 0,5 l vlažnou vodou a nechte v ní rozpustit odvápnovací tabletu Siemens.
9. Opět vložte nádržku na vodu a pod výpustný systém umístěte nádobu o objemu cca 1 l.
10. Pokud bliká Calc'n Clean, stiskněte tlačítko Calc'n Clean.
 - ✓ Program se spustí, vyčistí a odvápní spotřebič.
 - ✓ Calc'n Clean pulzuje.
 - ✓ Proces trvá cca 20 minut.
 - ✓ Rozsvítí se symbol .
11. Vyprázdněte nádobu a otevřete dvířka.

12. Vyprázdněte a opět vložte odkapávací misku.
13. Zavřete dvířka a nádobu opět umístěte pod výpustný systém.
 - ✓ Rozsvítí se symbol .
14. Vyčistěte nádržku na vodu.

Pokud jste vyjmuli vodní filtr, pak vodní filtr opět vložte.
15. Nádržku na vodu naplňte čerstvou a studenou neperlivou pitnou vodou až po označení max.
16. Pokud bliká calc'n Clean, stiskněte tlačítko calc'n Clean.
 - ✓ Spustí se program, spotřebič se vyčistí a propláchne.
 - ✓ calc'n Clean pulzuje.
 - ✓ Rozsvítí se symbol .
17. Vyjměte a vyprázdněte odkapávací misku a zásobník na kávovou sedlinu.
18. Vyčistěte odkapávací misku a zásobník na kávovou sedlinu a opět je vložte do spotřebiče.
 - ✓ Program je ukončen a spotřebič je opět připraven k provozu.

Resetování servisního programu

Pokud dojde k přerušení servisního programu např. výpadkem proudu, rozsvítí se calc'n Clean a .

1. Vyčistěte nádržku na vodu.

Pokud jste vyjmuli vodní filtr, pak vodní filtr opět vložte.
2. Nádržku na vodu naplňte čerstvou a studenou neperlivou pitnou vodou až po označení max.
3. Stiskněte tlačítko calc'n Clean.
 - ✓ Spustí se servisní program a spotřebič se propláchne. Proces trvá cca 2 minuty.
4. Vyprázdněte, vyčistěte a opět vložte odkapávací misku.
5. Zavřete dvířka.
 - ✓ Program je ukončen a spotřebič je opět připraven k provozu.

12 Odstranění poruch

Menší poruchy vašeho přístroje můžete odstranit vlastními silami. Před kontaktováním zákaznické služby využijte informací o odstraňování poruch. Vyvarujete se tak zbytečných nákladů.

VÝSTRAHA

Nebezpečí úrazu elektrickým proudem!

Neodborné opravy jsou nebezpečné.



- ▶ Opravy spotřebiče smí provádět pouze odborný personál, který je k tomu vyškolený.
- ▶ K opravě spotřebiče se smí používat pouze originální náhradní díly.
- ▶ Pokud je síťový kabel tohoto spotřebiče poškozený, musí ho vyměnit výrobce, jeho zákaznický servis nebo podobně kvalifikovaná osoba, aby se zabránilo ohrožení.

Závada	Příčina a řešení závady
Spotřebič již dále ne-reaguje.	Závada na spotřebiči. <ol style="list-style-type: none"> 1. Vytáhněte síťovou zástrčku ze zásuvky a počkejte 60 sekund. 2. Síťovou zástrčku opět zapojte do zásuvky.
Spotřebič vydává pouze vodu, ale žádnou kávu.	Spotřebič nerozezná prázdný zásobník na kávová zrna. <ul style="list-style-type: none"> ▶ Naplňte kávová zrna. <p>Kávová zrna jsou příliš olejnatá a nepadají do mlýnku.</p> <ul style="list-style-type: none"> ▶ Mírně poklepejte na zásobník na kávová zrna. ▶ Změňte druh kávy. ▶ Nepoužívejte olejnatá kávová zrna. ▶ Vyčistěte prázdný zásobník na kávová zrna vlhkým hadříkem. <p>Spařovací jednotka není správně nasazena.</p> <ul style="list-style-type: none"> ▶ Vsuňte spařovací jednotku zcela dozadu.
Kvalita kávy nebo mléčné pěny se značně liší.	Spotřebič je zanesen vodním kamenem. <ul style="list-style-type: none"> ▶ Odvápněte spotřebič.
Káva se nevydává nebo pouze po kapkách. Není dosaženo nastaveného plnicího množství.	Je nastaven příliš jemný stupeň mletí. <ul style="list-style-type: none"> ▶ Nastavte hrubší stupeň mletí. <p>→ "Nastavení stupně mletí", Strana 219</p> <p>Spotřebič je velmi zanesen vodním kamenem.</p> <ul style="list-style-type: none"> ▶ Odvápněte spotřebič. <p>Ve vodním filtru se nachází vzduch.</p> <ol style="list-style-type: none"> 1. Ponořte vodní filtr otvorem nahoru do vody tak dlouho, až neunikají žádné bublinky vzduchu.

Závada	Příčina a řešení závady
Káva se nevydává nebo pouze po kapkách. Není dosaženo nastaveného plnicího množství.	<p>2 Filtr znovu nasadte.</p> <p>Spotřebič je znečištěný.</p> <ul style="list-style-type: none"> ▶ Vyčistěte spařovací jednotku. ▶ Spotřebič odvápněte a vyčistěte. <p>Zbytky odvápnovacího prostředku ucpávají nádržku na vodu.</p> <ol style="list-style-type: none"> 1. Vyjměte nádržku na vodu. 2. Důkladně vyčistěte nádržku na vodu. <p>Je nastavená příliš vysoká intenzita kávy.</p> <ul style="list-style-type: none"> ▶ Snižte intenzitu kávy.
Mléko nebo míchané mléčné nápoje jsou příliš horké. Mléčná pěna není hustá, vysoký zvuk nasávání.	<p>Ve sklenici nebo v šálku je příliš málo mléka.</p> <ol style="list-style-type: none"> 1. Použijte více mléka. 2. Změňte dobu napěňování.
Mléko nebo míchané mléčné nápoje jsou příliš studené.	<p>Ve sklenici nebo v šálku je příliš mnoho mléka.</p> <ol style="list-style-type: none"> 1. Použijte méně mléka. 2. Změňte dobu napěňování. <p>Mléko ve sklenici nebo v šálku je příliš studené.</p> <ul style="list-style-type: none"> ▶ Použijte vlažné mléko.
Káva nemá vrstvu pěny.	<p>Není použit optimální druh kávy.</p> <ul style="list-style-type: none"> ▶ Používejte kávu s vyšším obsahem zrn robusta. ▶ Používejte zrna s tmavším pražením. <p>Kávová zrna již nejsou čerstvě pražená.</p> <ul style="list-style-type: none"> ▶ Použijte čerstvá kávová zrna. <p>Stupeň mletí není přizpůsobený kávovým zrnům.</p> <ul style="list-style-type: none"> ▶ Nastavte jemnější stupeň mletí. → "Nastavení stupně mletí", Strana 219
Káva je příliš kyselá.	<p>Je nastaven příliš hrubý stupeň mletí.</p> <ul style="list-style-type: none"> ▶ Nastavte jemnější stupeň mletí. → "Nastavení stupně mletí", Strana 219 <p>Není použit optimální druh kávy.</p> <ul style="list-style-type: none"> ▶ Používejte kávu s vyšším obsahem zrn robusta. ▶ Používejte zrna s tmavším pražením.
Káva je příliš hořká.	<p>Je nastaven příliš jemný stupeň mletí.</p> <ul style="list-style-type: none"> ▶ Nastavte hrubší stupeň mletí. → "Nastavení stupně mletí", Strana 219 <p>Není použit optimální druh kávy.</p>

Závada	Příčina a řešení závady
Káva je příliš hořká.	<ul style="list-style-type: none"> ▶ Změňte druh kávy.
Káva chutná spáleně.	<p>Je nastaven příliš jemný stupeň mletí.</p> <ul style="list-style-type: none"> ▶ Nastavte hrubší stupeň mletí. → <i>"Nastavení stupně mletí", Strana 219</i> <hr/> <p>Není použit optimální druh kávy.</p> <ul style="list-style-type: none"> ▶ Změňte druh kávy.
Kvalita mléčné pěny kolísá.	<p>Kvalita mléčné pěny závisí na druhu použitého mléka nebo rostlinného nápoje.</p> <ul style="list-style-type: none"> ▶ Volbou mléčného nebo rostlinného druhu nápoje optimalizujte výsledek.
Spotřebič nevydává mléčnou pěnu.	<p>Spotřebič je velmi zanesen vodním kamenem.</p> <ul style="list-style-type: none"> ▶ Odvápňte spotřebič. <hr/> <p>Pěníč mléka je znečištěný.</p> <ul style="list-style-type: none"> ▶ Pěníč mléka vyčistěte v myčce nádobí. <hr/> <p>Pěníč mléka se neponoří do mléka.</p> <ol style="list-style-type: none"> 1. Použijte více mléka. 2. Zkontrolujte, zda je pěnič mléka ponořen v mléce. 3. Výpustný systém posuňte zcela dolů.
Spotřebič nevydává žádný nápoj.	<p>Ve vodním filtru se nachází vzduch.</p> <ol style="list-style-type: none"> 1. Ponořte vodní filtr otvorem nahoru do vody tak dlouho, až neunikají žádné bublinky vzduchu. 2. Filtr znovu nasadíte. <ul style="list-style-type: none"> ▶ Zatlačte vodní filtr přímo a pevně do přípojky nádržky. <hr/> <p>Zbytky odvápňovacího prostředku ucpávají nádržku na vodu.</p> <ol style="list-style-type: none"> 1. Vyjměte nádržku na vodu. 2. Důkladně vyčistěte nádržku na vodu.
Na vnitřním dnu spotřebiče se nachází kapky vody.	<p>Odkapávací miska byla vyjmuta příliš brzy.</p> <ul style="list-style-type: none"> ▶ Odkapávací misku vyjměte teprve několik vteřin po výdeji posledního nápoje.
Není možné vyjmout spařovací jednotku.	<p>Pojistku nelze uvolnit, varná jednotka je vzpříčená.</p> <ul style="list-style-type: none"> ▶ Spotřebič vypněte a po 3 minutách znovu zapněte.
Mlýnek se nespustí.	<p>Spotřebič je příliš horký.</p> <ol style="list-style-type: none"> 1. Odpojte spotřebič od sítě. 2. Vyčkejte 1 hodina, aby se spotřebič ochladil.

Závada	Příčina a řešení závady
Na displeji se zobrazí "Fill water tank", i když je nádržka na vodu plná.	<p>Nádržka na vodu je chybně vložena.</p> <ul style="list-style-type: none"> ▶ Nádržku na vodu správně nasadíte. <hr/> <p>V nádržce na vodu se nachází voda nasycená oxidem uhličitým.</p> <ul style="list-style-type: none"> ▶ Nádržku na vodu naplňte čistou pitnou vodou. <hr/> <p>V nádržce na vodu se vzpříčil plovák.</p> <ol style="list-style-type: none"> 1. Vyjměte nádržku na vodu. 2. Důkladně vyčistěte nádržku na vodu. <hr/> <p>Nový vodní filtr nebyl propláchnut podle návodu.</p> <ol style="list-style-type: none"> 1. Podle návodu propláchněte vodní filtr. 2. Uvedte vodní filtr do provozu. <hr/> <p>Ve vodním filtru se nachází vzduch.</p> <ol style="list-style-type: none"> 1. Ponořte vodní filtr otvorem nahoru do vody tak dlouho, až neunikají žádné bublinky vzduchu. 2. Filtr znovu nasadíte. <hr/> <p>Vodní filtr je starý.</p> <ul style="list-style-type: none"> ▶ Vložte nový vodní filtr. <hr/> <p>Usazeniny vodního kamene v nádržce na vodu ucpávají systém.</p> <ol style="list-style-type: none"> 1. Důkladně vyčistěte nádržku na vodu. 2. Spusťte servisní program Calc'nClean.
Na displeji se zobrazí "Clean brewing unit".	<p>Spařovací jednotka je znečištěná.</p> <ul style="list-style-type: none"> ▶ Vyčistěte spařovací jednotku. <hr/> <p>Mechanismus spařovací jednotky je zatuhlý.</p> <ul style="list-style-type: none"> ▶ Vyčistěte spařovací jednotku.
Na displeji se zobrazí "Incorrect voltage".	<p>Problémy s napájením nejsou odstraněny.</p> <ul style="list-style-type: none"> ▶ Spotřebič provozujte pouze s 220 - 240 V.
Na displeji se příliš často zobrazuje "Calc'nClean required!".	<p>Změkčená voda obsahuje ještě malé množství rozpuštěného vodního kamene.</p> <ol style="list-style-type: none"> 1. Vložte nový vodní filtr. 2. Příslušným způsobem nastavte tvrdost vody. <hr/> <p>Byl použit chybný nebo malé množství odvápňovacího prostředku.</p> <ul style="list-style-type: none"> ▶ K odvápňení používejte výhradně vhodné tablety.

Závada	Příčina a řešení závady
Spotřebič nelze obsluhovat. Změňte ukazatele na displeji.	Spotřebič je v demo režimu. <ol style="list-style-type: none"> 1. Pro deaktivaci demo režimu podržte na nejméně 5 sekunde stisknuté tlačítko . 2. Vyměte nádržku na vodu. 3. Nádržku na vodu naplňte čistou vodou. 4. Nádržku na vodu znovu nasadte.
Na displeji se zobrazí "Close door", i když jsou dvířka zavřená.	Dvířka nejsou správně zavřená. <ul style="list-style-type: none"> ▶ Dvířka pevně přitlačte.
Na displeji se zobrazí "Empty trays", i když je odkapávací miska prázdná.	Spotřebič je příliš horký. <ol style="list-style-type: none"> 1. Odpojte spotřebič od sítě. 2. Vyčkejte 1 hodina, aby se spotřebič ochladil.
Na displeji se zobrazí "Fill water tank" a blikají LED diody.	Chybí nádržka na vodu nebo je chybně vložena. <ul style="list-style-type: none"> ▶ Nádržku na vodu správně nasadte.
	System vedení ve spotřebiči je suchý. <ul style="list-style-type: none"> ▶ Nádržku na vodu plňte čerstvou, studenou a neperlivou pitnou vodou.
	Ve vodním filtru se nachází vzduch. <ol style="list-style-type: none"> 1. Ponořte vodní filtr otvorem nahoru do vody tak dlouho, až neunikají žádné bublinky vzduchu. 2. Filtr znovu nasadte.
Na displeji se zobrazí "Device too cold".	Příliš studená okolní teplota. <ul style="list-style-type: none"> ▶ Spotřebič provozujte při teplotách vyšších než 5 °C.
Na displeji se zobrazí "Restart appliance". Blikají kontrolky LED.	Spařovací jednotka je silně znečištěná a není možné ji vyjmout. <ul style="list-style-type: none"> ▶ Spotřebič znovu spusťte. ▶ Vyčistěte spařovací jednotku.
Na displeji se zobrazí "Restart appliance". Nesvíí žádná LED.	Závada na spotřebiči. <ul style="list-style-type: none"> ▶ Spotřebič znovu spusťte.
Na displeji svítí "Clean/ fill water tank", calc n Clean a  .	Proces odvápnění byl přerušen. <ul style="list-style-type: none"> ▶ Postupujte podle pokynů v kapitole → "Resetování servisního programu", <i>Strana 225.</i>

13 Přeprava, uskladnění a likvidace

13.1 Aktivace ochrany před mrazem



Při přepravě a skladování chraňte svůj spotřebič před působením mrazu.

POZOR!

Zbytky tekutin ve spotřebiči mohou při přepravě nebo skladování poškodit spotřebič.

- ▶ Před přepravou nebo skladováním vyprázdněte systém vedení.

Požadavky

- Spotřebič je připravený k provozu.
 - Nádržka na vodu je naplněná.
1. Pod výpustný systém umístěte velkou nádobu a pěnič mléka posuňte dolů.
 2. Držte stisknuto tlačítko Milk po dobu nejméně 5 sekund.
 - ✓ Bliká LED tlačítka a spotřebič se zahřívá.
 3. Jakmile začne z pěniče mléka vycházet pára, sejměte nádržku na vodu.
 4. Spotřebič nechte odpařit a vyčkejte, až se na displeji zobrazí  "Water tank empty".
 5. Vypněte spotřebič pomocí .
 6. Vyprázdněte nádržku na vodu a odkapávací misku a spotřebič důkladně vyčistěte.
 7. Odpojte spotřebič od elektrické sítě.
- Nyní můžete spotřebič přepravovat nebo uskladnit.

Poznámka: Spařovací jednotka je nyní zajištěna a nemůžete ji vyjmout.

13.2 Likvidace starého spotřebiče

Díky ekologické likvidaci je možné opětovné použití cenných surovin.

1. Vytáhněte síťovou zástrčku síťového kabelu ze zásuvky.
2. Odpojte síťový kabel.
3. Spotřebič ekologicky zlikvidujte.

Informace o aktuálních možnostech likvidace obdržíte u specializovaného prodejce nebo na obecním nebo městském úřadu.



Tento spotřebič je označen v souladu s evropskou směrnicí 2012/19/EU o nakládání s použitými elektrickými a elektronickými zařízeními (waste electrical and electronic equipment - WEEE). Tato směrnice stanoví jednotný evropský (EU) rámec pro zpětný odběr a recyklování použitých zařízení.

14 Zákaznický servis

Originální náhradní díly relevantní pro funkčnost podle příslušného nařízení ekodesign obdržíte u našeho zákaznického servisu po dobu min. 7 let od uvedení vašeho spotřebiče na trh v Evropském hospodářském prostoru.

Poznámka: Využití zákaznického servisu je v rámci záručních podmínek výrobce bezplatné.

Podrobné informace o záruční době a záručních podmínkách ve vaší zemi obdržíte u svého zákaznického servisu, svého prodejce nebo na našich internetových stránkách.

Při kontaktování zákaznického servisu potřebujete označení produktu (E-č.) a výrobní číslo (FD) vašeho spotřebiče.

Kontaktní údaje zákaznického servisu viz příložený seznam servisních služeb nebo naše webová stránka.

14.1 Označení produktu (E-č.) a výrobní číslo (FD)

Označení produktu (E-č.) a výrobní číslo (FD) je uvedeno na typovém štítku spotřebiče.

Pro rychlé nalezení údajů vašeho spotřebiče a telefonního čísla zákaznického servisu si můžete údaje poznačit.

Druh mlýnku	Keramika / ocel
-------------	-----------------

15 Technické údaje

Napětí	220– 240 V ~
Frekvence	50 / 60 Hz
Příkon	1300 W
Maximální tlak čerpadla, statický	15 bar
Maximální kapacita zásobníku na vodu (bez filtru)	1,3 l
Maximální kapacita zásobníku na kávová zrna	≈250 g
Délka kabelu	100 cm
Výška spotřebiče	38,3 cm
Šířka spotřebiče	25,1 cm
Hloubka spotřebiče	43,3 cm
Hmotnost, bez náplně	≈8-9 kg

Ďalšie informácie nájdete v Digitálnej používateľskej príručke.



Obsah

1 Bezpečnosť.....	235		
1.1 Všeobecné upozornenia	235	7.3 Príprava kávového nápoja z čerstvej zrnkovej kávy	244
1.2 Používanie v súlade s ur- ččením.....	235	7.4 Príprava nápoja s mliekom ...	245
1.3 Obmedzenie skupiny použí- vateľov	235	7.5 Príprava kávového nápoja s mliekom.....	245
1.4 Bezpečnostné upozornenia....	235	7.6 Spenenie mlieka.....	245
		7.7 Nastavenia nápoja.....	245
2 Ochrana životného prostredia a šetrenie	239	8 Mlynček na kávu	246
2.1 Likvidácia obalu.....	239	8.1 Nastavenie stupňa mletia.....	247
2.2 Šetrenie energie	239	9 Ohrev šálok¹	247
3 Umiestnenie a pripojenie.....	239	9.1 Aktivácia a deaktivácia ohre- vu šálok ¹	247
3.1 Obsah dodávky	239	10 Základné nastavenia	247
3.2 Inštalácia a pripojenie spotrebiča.....	239	10.1 Zmena základných nastave- ní.....	247
4 Oboznámenie sa	240	10.2 Prehľad základných na- stavení	248
4.1 Spotrebič	240	11 Čistenie a údržba	249
4.2 Ovládací panel	240	11.1 Možnosť umývania v umý- vačke riadu.....	249
4.3 Displej.....	241	11.2 Čistiace prostriedky.....	249
5 Príslušenstvo	241	11.3 Čistenie spotrebiča.....	250
6 Pred prvým použitím.....	242	11.4 Čistenie záchytnej misky a nádoby na kávovú usa- deninu.....	250
6.1 Príprava a čistenie spotrebi- ča.....	242	11.5 Čistenie dýzy na spenenie mlieka	250
6.2 Prvé uvedenie do prevádzky..	242	11.6 Čistenie varnej jednotky	251
6.3 Všeobecné upozornenia	242	11.7 Servisné programy	251
6.4 Vodný filter ¹	243		
7 Základná obsluha.....	244		
7.1 Zapnite alebo vypnite spotrebič.....	244		
7.2 Príprava nápoja	244		

¹ V závislosti od vybavenia spotrebiča

12 Odstránenie porúch	253
13 Preprava, skladovanie a likvidácia.....	258
13.1 Aktivovať ochranu pred mrazom.....	258
13.2 Likvidácia starého spotrebiča.....	258
14 Zákaznícky servis.....	258
14.1 Označenie produktu (E-Nr.) a výrobné číslo (FD).....	259
15 Technické údaje	259



1 Bezpečnosť

Dodržiavajte nasledujúce bezpečnostné upozornenia.

1.1 Všeobecné upozornenia

- Starostlivo si prečítajte tento návod.
- Návod, ako aj ďalšie informácie o produkte uschovajte pre neskoršie použitie alebo ďalšieho majiteľa.
- Nepripájajte spotrebič, ak došlo k poškodeniu počas prepravy.

1.2 Používanie v súlade s určením

Tento spotrebič používajte len:

- na prípravu horúcich nápojov.
- v súkromných domácnostiach a v uzavretých priestoroch domáceho prostredia.
- maximálne do výšky 2000 m nad morom.

1.3 Obmedzenie skupiny používateľov

Tento spotrebič môžu používať deti staršie ako 8 rokov a osoby so zníženými fyzickými, senzorickými alebo mentálnymi schopnosťami alebo osoby s nedostatočnými skúsenosťami a/alebo vedomosťami iba vtedy, ak sú pod dozorom alebo ak boli poučené o bezpečnom používaní spotrebiča a nebezpečenstiev, ktoré z neho vyplývajú.

Deti sa so spotrebičom nesmú hrať.

Čistenie a používateľskú údržbu nesmú vykonávať deti, výnimkou je iba prípad, ak sú staršie ako 8 rokov a sú pod dozorom.

Deti mladšie ako 8 rokov sa musia zdržiavať v bezpečnej vzdialenosti od spotrebiča a prívodného kábla.

1.4 Bezpečnostné upozornenia

VAROVANIE – Riziko udusenía!

Deti si môžu obalový materiál pretiahnuť cez hlavu alebo sa doň zabaliť a zadusiť.

- ▶ Obalový materiál uchovávajte mimo detí.

- ▶ Nenechajte deti hrať sa s obalovým materiálom. Deti môžu vdýchnuť alebo prehltnúť malé časti a zadusiť sa.
- ▶ Drobné časti uchovávajte mimo dosahu detí.
- ▶ Nenechajte deti hrať sa drobnými dielmi.

⚠ VAROVANIE – Riziko zásahu elektrickým prúdom!

Neodborná inštalácia je nebezpečná.

- ▶ Spotrebič pripojte a prevádzkujte len podľa údajov na výrobnom štítku.
- ▶ Spotrebič sa smie pripojiť len k sieti so striedavým prúdom cez uzemnenú zásuvku nainštalovanú podľa predpisov.
- ▶ V elektroinštalácii domácnosti musí byť podľa predpisov nainštalovaný systém ochranného vodiča.

Poškodený spotrebič alebo poškodené sieťové prírodné vedenie je nebezpečné.

- ▶ Nikdy nepoužívajte poškodený spotrebič.
- ▶ Nikdy nepoužívajte spotrebič s prasknutým alebo zlomeným povrchom.
- ▶ Nikdy neťahajte za sieťové prírodné vedenie, keď ho chcete odpojiť od elektrickej siete. Vždy odpojte sieťovú zástrčku sieťového prírodného vedenia.
- ▶ Keď je spotrebič alebo sieťové prírodné vedenie poškodené, okamžite vytiahnite zástrčku sieťového prírodného vedenia alebo vypnite poistku v poistkovej skrini.
- ▶ Zavolajte zákaznícky servis. → *Strana 258*

Neodborné opravy sú nebezpečné.

- ▶ Spotrebič môže opravovať iba príslušne vyškolený personál.
- ▶ Pri oprave spotrebiča sa smú používať len originálne náhradné súčiastky.
- ▶ Keď sa poškodí sieťový prípojný kábel tohto spotrebiča, musí ho vymeniť výrobca alebo jeho zákaznícky servis alebo podobne kvalifikovaná osoba, aby sa zabránilo ohrozeniam.

Vniknutá vlhkosť môže spôsobiť zásah elektrickým prúdom.

- ▶ Spotrebič ani napájací kábel nikdy neponárajte do vody.
- ▶ Na konektor spotrebiča nesmie pretiecť voda.
- ▶ Spotrebič používajte iba v uzavretých priestoroch.
- ▶ Nikdy nevystavujte spotrebič vysokým teplotám alebo vlhkosti.

- ▶ Na čistenie spotrebiča nepoužívajte parný čistič ani vysokotlakový čistič.

⚠ VAROVANIE – Riziko požiaru!

Spotrebič sa zahrieva.

- ▶ Spotrebič dostatočne odvetrajte.
- ▶ Spotrebič nikdy nepoužívajte v skrini.

Použitie predlžovacieho napájacieho kábla a nepovolených adaptérov je nebezpečné.

- ▶ Nepoužívajte predlžovacie káble ani viacnásobné zásuvky.
- ▶ Používajte iba adaptéry a sieťové káble schválené výrobcom.
- ▶ Ak je sieťový kábel príliš krátky a nie je dostupný žiadny dlhší sieťový kábel, kontaktujte elektropredajňu a prispôbte domovú inštaláciu.

⚠ VAROVANIE – Riziko popálenia!

Niektoré časti spotrebiča sú veľmi horúce.

- ▶ Nikdy sa nedotýkajte horúcich častí spotrebiča.
- ▶ Predtým ako sa dotknete horúcich častí, nechajte spotrebič vychladnúť.

⚠ VAROVANIE – Riziko obarenia!

Čerstvo pripravené nápoje sú veľmi horúce.

- ▶ Nápoje v prípade potreby nechajte vychladnúť.
- ▶ Vyhnite sa kontaktu pokožky s unikajúcimi kvapalinami a parami.

⚠ VAROVANIE – Riziko poranenia!

Pri nesprávnom použití spotrebiča môže dôjsť k ohrozeniu používateľa.

- ▶ Aby ste predišli zraneniu, používajte spotrebič len na jeho účely. Privretie prstov pri zatváraní dvierok spotrebiča.
- ▶ Pri zatváraní dvierok spotrebiča dávajte pozor na prsty. Mlecí mechanizmus sa otáča.
- ▶ Nikdy nesiahajte do mlecieho mechanizmu.

⚠ VAROVANIE – Nebezpečenstvo: magnetizmus!

Prístroj obsahuje permanentné magnety. Magnety môžu ovplyvňovať elektronické implantáty, napr. kardiostimulátor alebo inzulínové pumpy.

- ▶ Osoby s elektronickými implantátmi musia byť od spotrebiča vzdialené najmenej 10 cm.
- ▶ Udržiavajte minimálnu vzdialenosť 10 cm aj od vybratej nádržky na vodu.

⚠ VAROVANIE – Riziko poškodenia zdravia!

Počas filtrovania sa môže mierne zvýšiť obsah draslíka, ktorý môže negatívne vplyvať na dialytických pacientov a osoby s ochorením obličiek.

- ▶ Pri ochorení obličiek alebo špeciálnej draslíkovej diéte sa pred použitím poraďte s lekárom.

Nečistoty na spotrebiči môžu ohroziť zdravie.

- ▶ Dodržiavajte pokyny týkajúce sa čistenia spotrebiča, aby ste zaistili hygienu.

Voda z okruhu teplej vody môže byť zdraviu škodlivá.

- ▶ Spotrebič naplňte výlučne čerstvou, studenou, neperlivou pitnou vodou.

2 Ochrana životného prostredia a šetrenie

2.1 Likvidácia obalu

Obalové materiály nezaťažujú životné prostredie a sú recyklovateľné.

- ▶ Jednotlivé komponenty zlikvidujte oddelene podľa druhu.

2.2 Šetrenie energie

Pri dodržiavaní nasledujúcich pokynov spotrebuje váš spotrebič menej energie.

Interval pre automatické vypnutie nastavte na najnižšiu hodnotu.

- ✓ Keď sa zariadenie nepoužíva, vypne sa skôr.
→ "Základné nastavenia",
Strana 247

Prípravu nápoja neprerušujte predčasne.

- ✓ Zahriate množstvo vody alebo mlieka sa využíva optimálne.

Pravidelne odstraňujte vodný kameň zo spotrebiča.

- ✓ Usadeniny vodného kameňa zvyšujú spotrebu energie.

3 Umiestnenie a pripojenie

3.1 Obsah dodávky

Po vybalení skontrolujte všetky diely na eventuálne poškodenia vzniknuté pri preprave a úplnosť pri dodaní.

Poznámka: V závislosti od typu spotrebiča je priložené rôzne príslušenstvo. Toto príslušenstvo je označené čiarkovaným rámečkom.

→ Obr. **1**

A	Plnoautomatický kávovar
B	Dýza na spenenie mlieka
C	Návod na používanie
D	Čistiaca tableta ¹
E	Odvápňovacia tableta ¹
F	Vodný filter ¹

¹ V závislosti od vybavenia spotrebiča

3.2 Inštalácia a pripojenie spotrebiča

POZOR!

Nebezpečenstvo poškodenia spotrebiča. Neodborným uvedením do prevádzky sa môže spotrebič poškodiť.

- ▶ Spotrebič používajte len v miestnostiach bez vplyvu mrazu.
- ▶ Keď bol spotrebič prepravovaný alebo skladovaný pod 0 °C, počkajte pred uvedením do prevádzky 3 hodiny pri izbovej teplote.
- ▶ Po každom pripojení počkajte asi 5 sekúnd.

1. Spotrebič umiestnite na rovný, pevný a vodotesný povrch s dostatočnou nosnosťou.
2. Sieťovú zástrčku spotrebiča pripojte do zásuvky s ochranným kontaktom nainštalovanej v súlade s predpismi.

4 Oboznámenie sa

4.1 Spotrebič

Tu nájdete prehľad komponentov vášho spotrebiča.

Poznámka: V závislosti od typu spotrebiča sú v niektorých farbách a detailoch možné odchýlky.

→ Obr. 2

1	Nádržka na vodu
2	Kryt nádržky na vodu
3	Ohrev šálok ¹
4	Displej
5	Otočný spínač na nastavenie stupňa mletia
6	Tlačidlo zap./vyp.

¹ V závislosti od vybavenia spotrebiča

4.2 Ovládací panel

Pomocou ovládacieho poľa môžete nastaviť všetky funkcie vášho spotrebiča a získať informácie o prevádzkovom stave.

	Zapnite alebo vypnite spotrebič.
Espresso	Príprava Espresso
Caffe Crema	<ul style="list-style-type: none"> ■ Príprava Caffe Crema ■ Pohyb po displeji "<" naspäť, bez uloženia

¹ V závislosti od vybavenia spotrebiča

7	Veko na uchovanie arómy
8	Zásobník na zrnkovú kávu
9	Ovládací panel
10	Držiak dýzy na spenenie mlieka
11	Varná jednotka
12	Výrobný štítok
13	Dýza na spenenie mlieka
14	Výdajný systém
15	Dvierka parného priestoru
16	Záchytná miska
17	Odkvapkávací plech
18	Ukazovateľ hladiny, mechanický
19	Odkvapkávací mriežka
20	Nádoba na kávovú usadeninu

¹ V závislosti od vybavenia spotrebiča

Cappuccino	<ul style="list-style-type: none"> ■ Príprava Cappuccina ■ Pohyb po displeji ▼ nadol
Latte Macchiato	<ul style="list-style-type: none"> ■ Príprava Latte Macchiato ■ Pohyb po displeji "ok" potvrdí a uložiť
Milk	Spenenie mlieka
	Intenzita → "Nastavenie intenzity kávy", Strana 245

¹ V závislosti od vybavenia spotrebiča

calc'n Clean	Spustenie servisného programu. → <i>Strana 251</i>
--------------	---



¹ V závislosti od vybavenia spotrebiča

	Súčasná príprava 2 šálok Espresso alebo Caffè Crema → <i>Strana 246</i>
---	--

	Zapnutie alebo vypnutie ohrevu šálky ¹
---	---

¹ V závislosti od vybavenia spotrebiča

Indikátor

	svieti a na displeji sa zobrazí hlásenie	<ul style="list-style-type: none"> ▪ Naplniť nádržku na vodu ▪ Nádržka na vodu chýba ▪ Vymeniť vodný filter
	<ul style="list-style-type: none"> ▪ Svieti ▪ Bliká 	<ul style="list-style-type: none"> ▪ Vyprázdniť misky ▪ Zatvoriť dvierka parného priestoru
LED	<ul style="list-style-type: none"> ▪ Svietia ▪ Pulzujú ▪ Blikajú ▪ Vypnuté 	<ul style="list-style-type: none"> ▪ Pripravený na prevádzku ▪ Prebieha príprava ▪ Čaká na obsluhu, napr. pri Calc'nClean ▪ Nie je k dispozícii

4.3 Displej

Na displeji sa zobrazujú zvolené nápoje, nastavenia a možnosti nastavenia a taktiež hlásenia o prevádzkovom stave.

Na displeji sa zobrazujú ďalšie informácie a kroky ovládania. Informácie zmiznú po krátkom čase alebo po stlačení tlačidla. Kroky ovládania zmiznú potom, ako sa vykonajú.

Poznámka: Ak nie je jazyk displeja dostupný vo vašom jazyku, vyberte si niektorý z dostupných jazykov displeja, napr. angličtinu.

5 Príslušenstvo

Používajte originálne príslušenstvo. Je prispôbené vášmu spotrebiču.

Príslušenstvo	Obchod	Zákaznícky servis
Čistiace tablety	TZ80001A	00312097
	TZ80001B	00312098
Odvápňovacie tablety	TZ80002A	00312094
	TZ80002B	00312095
Vodný filter	TZ70003	00575491

Príslušenstvo	Obchod	Zákaznícky servis
Vodný filter, balenie 3 kusy	TZ70033A	-
Utiarka z mikrovlákna	-	00460770
Súprava na starostlivosť o spotrebič	TZ80004A TZ80004B	00312105 00312106

6 Pred prvým použitím

Pripravte spotrebič na používanie.

6.1 Príprava a čistenie spotrebiča

Odstráňte ochranné fólie a vyčistite spotrebič a jednotlivé diely. Dodržte obrazový návod na začiatku tohto návodu.

POZOR!

Nevhodné zrnká môžu upchať mlecí mechanizmus.

- ▶ Používajte výlučne čisté kávové zmesi na espresso alebo zmesi do plnoautomatického kávovaru na prípravu espressa.
- ▶ Nepoužívajte glazované kávové zrnká.
- ▶ Nepoužívajte karamelizované kávové zrnká.
- ▶ Nepoužívajte kávové zrnká s prísadami s obsahom cukru.
- ▶ Neplňte mletú kávu.

→ Obr. **3** - **10**

Poznámka: Každý deň naplňte nádržku na vodu čerstvou, studenou a nesýtenou pitnou vodou.

Tip: Na optimálne získanie kvality skladujte kávové zrná chladené a zatvorené.

Kávové zrná môžu byť niekoľko dní v zásobníku na zrnkovú kávu bez toho, aby stratili arómu.

6.2 Prvé uvedenie do prevádzky

Po pripojení elektrického prúdu vykonajte nastavenia pre výber jazyka. Výber jazyka sa zobrazí len po prvom zapnutí.

1. Zapnite spotrebič stlačením .
- ✓ Na displeji sa zobrazí prednastavený jazyk.
2. ▼ Tlačidlo Cappuccino stláčajte do vtedy, kým sa na displeji nezobrazí želaný jazyk.
3. Nastavenia potvrdíte stlačením "ok" tlačidla Latte Macchiato.
- ✓ Spotrebič sa prepláchne. Keď sa na displeji zobrazí "Choose beverage", spotrebič je pripravený na použitie.

Tip: Jazyk môžete kedykoľvek zmeniť.

→ "Základné nastavenia", Strana 247

6.3 Všeobecné upozornenia

Dodržiavajte pokyny, aby ste svoj spotrebič používali optimálne.

Poznámky

- Spotrebič je z výroby štandardne nastavený na optimálnu prevádzku.
- Mlecí mechanizmus je z výroby nastavený na optimálnu prevádzku. Keď sa káva vyrába iba po kvapkách alebo je prúd príliš tenký a má málo peny, môžete prispôbiť stupeň mletia počas procesu mletia kávy.
→ "Nastavenie stupňa mletia", Strana 247

- Počas prevádzky sa môžu na vetracích štrbinách tvoriť kvapky vody.
- Ak na spotrebiči určitý čas nevykonáte žiadnu činnosť, automaticky sa vypne. V základných nastaveniach môžete zmeniť čas trvania. → *Strana 247*
- Zo spotrebiča môže z technických dôvodov unikať para.

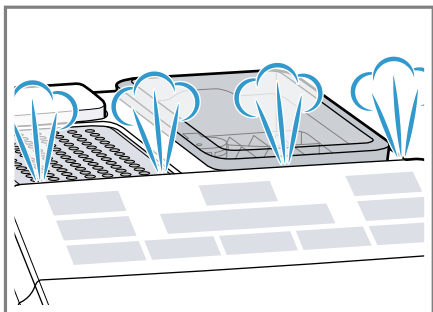

- Pri stlačení tlačidla zaznie zvukový signál. Zvukový signál môžete vypnúť v základných nastaveniach.

Tip: Pred použitím spotrebiča skontrolujte a nastavte tvrdosť vody.

Poznámka

Prvý nápoj ešte nemá plnú arómu, keď:

- Prvýkrát použijete spotrebič.
- Vykonáte servisný program.
- Dlhší čas nepoužívate spotrebič.

Tento nápoj nepite.

Tip: Dlhodobu jemne pórovitú penu získate po uvedení spotrebiča do prevádzky a vydaní niekoľkých šálok.

6.4 Vodný filter¹

Pomocou vodného filtra zabránite usadeninám vodného kameňa a znížite znečistenia vo vode.

Obsah vodného kameňa ovplyvňuje arómu a penu kávy. Na spodnej strane vodného filtra BRITA INTENZA

sa nachádza krúžok na nastavenie arómy. Na nastavenie optimálneho stupňa arómy pre vodu z vášho vodovodu otáčajte krúžkom na nastavenie arómy.

Vloženie alebo výmena vodného filtra

Keď je potrebné vymeniť vložený vodný filter, na displeji sa rozsvieti .

POZOR!

Možné poškodenie spotrebiča usadeninami vodného kameňa.

- ▶ Včas vymeňte vodný filter.
- ▶ Vodný filter vymeňte najneskôr po 2 mesiace.
- ▶ Sledujte hlásenia na displeji.

Požiadavka: Spotrebič je zapnutý.

1. Stlačte súčasne tlačidlá \emptyset a Calc'n Clean a podržte ich stlačené minimálne 3 sekundy.
 2. ▼ Tlačidlo Cappuccino stláčajte, kým sa na displeji nezobrazí "W. hardness".
 3. Potvrďte "ok" tlačidlom Latte Macchiato.
 4. ▼ Tlačidlo Cappuccino stláčajte, kým sa na displeji nezobrazí "Water filter".
 5. Potvrďte "ok" tlačidlom Latte Macchiato.
- ✓ Na displeji sa zobrazí "Filter act."
6. Vodný filter ponorte otvorom nahor do pohára s vodou a na bokoch ho mierne stláčajte, dokiaľ neprestanú vystupovať vzduchové bubliny.
→ "Vodný filter", *Strana 243*
→ Obr. **7**

¹ V závislosti od vybavenia spotrebiča

7. Na krúžku na zachovanie arómy vodného filtra nastavte tvrdosť vody.
 - Vodný filter pevne zatlačte do prázdnej nádržky na vodu.
 - Obr. 8Tvrdosť vody môžete zistiť u miestneho dodávateľa vody.
 8. Nádržku na vodu naplňte vodou až po značku „max“.
 9. Vložte nádržku na vodu do spotrebiča.
 10. Nádobu s objemom minimálne 1 l položte pod výdaj.
 11. Ak si želáte uložiť nastavenie a spustiť prepláchnutie, stlačte "ok" tlačidlo Latte Macchiato.
- ✓ Voda preteká cez filter.
 - 12. Menu opustíte po stlačení "<" tlačidla Caffè Crema.
 - 13. Vyprázdniť nádobu.
 - ✓ Spotrebič je pripravený na použitie.

Odstránenie vodného filtra

Váš spotrebič môžete prevádzkovať aj bez vodného filtra.

1. Odstráňte vodný filter.
2. Nastavte tvrdosť vody.
→ "Základné nastavenia",
Strana 247

Tipy

- Vymieňajte vodný filter aj z hygienických dôvodov.
- S vodným filtrom musíte váš spotrebič odvápnovať menej často.
- Ak používate vodný filter, získate kávové nápoje s plnšou chuťou.
- Vodný filter kúpite v obchode alebo cez zákaznícky servis.
→ "Príslušenstvo", Strana 241

7 Základná obsluha

7.1 Zapnite alebo vypnite spotrebič

- ▶ Stlačte .
- Pri zapnutí alebo vypnutí sa spotrebič automaticky prepláchne. Po vypnutí spotrebič na prečistenie vypustí paru do záchytnej misky. Keď je spotrebič pri zapnutí ešte teplý alebo pred vypnutím nebol pripravený žiadny nápoj, spotrebič sa neprepláchne.

7.2 Príprava nápoja

Naučte sa, ako si môžete pripraviť nápoj podľa svojho výberu.

VAROVANIE **Riziko obarenia!**

Čerstvo pripravené nápoje sú veľmi horúce.

- ▶ Nápoje v prípade potreby nechajte vychladnúť.
- ▶ Vyhnite sa kontaktu pokožky s unikajúcimi kvapalinami a parami.

7.3 Príprava kávového nápoja z čerstvej zrnkovej kávy

1. Postavte šálku pod výdajný systém.
 2. Ak chcete nastaviť intenzitu kávy, opakovane stláčajte tlačidlo .
 3. Stlačte tlačidlo Espresso alebo Caffè Crema.
- ✓ Káva sa sparí a potom natečie do šálky.

Tip: Keď chcete predčasne zastaviť aktuálny krok prípravy, stlačte tlačidlo Espresso alebo Caffè Crema.

7.4 Príprava nápoja s mliekom

Kávové nápoje si môžete pripraviť s mliekom alebo speneným mliekom.

VAROVANIE **Riziko popálenia!**

Dýza na spenie mlieka sa zohreje na veľmi vysokú teplotu.

- ▶ Prv než sa dýzy na spenie mlieka dotknete, nechajte ju vychladnúť.

POZOR!

Zvyšky mlieka môžu zaschnúť a ťažko sa odstraňujú.

- ▶ Vyčistite dýzu na spenie mlieka po každom použití.

Tipy

- Namiesto mlieka môžete použiť aj rastlinné nápoje, napr. zo sóje.
- Kvalita mliečnej peny závisí od druhu použitého mlieka alebo rastlinného nápoja.

7.5 Príprava kávového nápoja s mliekom

Môžete zvoliť medzi Cappuccinom a Latte Macchiatom.

1. Napiňte veľkú šálku alebo veľký pohár cca 100 ml mlieka na Cappuccino alebo cca 150 ml mlieka na Latte Macchiato.
 2. Postavte šálku alebo pohár pod výdajný systém.
 3. Posuňte výdajný systém a dýzu na spenie mlieka úplne nadol.
 4. Ak chcete nastaviť intenzitu kávy, opakovane stláčajte tlačidlo .
 5. Stlačte tlačidlo Cappuccino alebo Latte Macchiato.
- ✓ Najprv sa v šálke alebo pohári spení mlieko. Potom sa sparí káva a natečie do šálky alebo pohára.

Tip: Keď chcete predčasne zastaviť aktuálny krok prípravy, stlačte tlačidlo Cappuccino alebo Latte Macchiato.

7.6 Spenie mlieka

1. Napiňte veľkú šálku alebo veľký pohár cca 100 ml mlieka.
 2. Postavte šálku alebo pohár pod výdajný systém.
 3. Posuňte výdajný systém a dýzu na spenie mlieka úplne nadol.
 4. Stlačte tlačidlo Milk.
- ✓ Mlieko sa spení.

Poznámka: Keď chcete predčasne zastaviť prípravu, stlačte tlačidlo Milk.







7.7 Nastavenia nápoja

Pripravte si nápoj podľa svojej chuti.

Nastavenie intenzity kávy

Pred prípravou nápoja môžete nastaviť silu kávy.

- ▶ Ak chcete upraviť intenzitu kávy, opakovane stláčajte tlačidlo .

	veľmi slabá
	slabá
	normálna
	silná
	veľmi silná
	intenzívna aróma ¹

¹ Podľa modelu

Poznámka: Nastavená intenzita kávy je aktívna pre všetky nápoje s kávou.

Nastavenie objemu

Objem nápojov môžete zmeniť.

1. Postavte šálku pod výdajný systém.
2. Tlačidlo Espresso alebo Caffè Crema držte stlačené 3 sekundy.

sk Mlynček na kávu

- ✓ Príprava beží, zvolené tlačidlo bliká.
- ✓ Na displeji sa zobrazuje priebeh.
→ Obr. 11
- 3. Keď sa dosiahne požadovaný objem, stlačením zvoleného tlačidla výdaj zastavte.

Poznámky

- Nové nastavenie objemu bude aktívne od ďalšieho výdaja nápoja.
- Môžete nastaviť kapacitu množstva pre Espresso 25-60 ml alebo Caffé Crema 80-200 ml.
- Spotrebič vždy sparí minimálne množstvo cca 25 ml Espresso a cca 80 ml Caffé Crema.

Tip: Nastavenia môžete kedykoľvek zmeniť.

→ "Základné nastavenia", Strana 247

Nastavenie času speňovania

Čas speňovania nápojov môžete zmeniť.

1. Naplňte veľkú šálku alebo veľký pohár cca 100 ml mlieka na Cappuccino alebo cca 150 ml mlieka na Latte Macchiato.
2. Postavte šálku alebo pohár pod výdajný systém.
3. Posuňte výdajný systém a dýzu na spenenie mlieka úplne nadol.
4. Tlačidlo Cappuccino, Latte Macchiato alebo Milk držte stlačené 3 sekundy.
- ✓ Mlieko sa speňuje, zvolené tlačidlo bliká.
- ✓ Na displeji sa zobrazuje priebeh.
→ Obr. 11
5. Keď sa dosiahne požadovaný čas speňovania, stlačením zvoleného tlačidla proces zastavte.

Poznámky

- Môžete nastaviť obmedzený čas podľa nápoja.

- Nastavenie času speňovania nemá vplyv na objem.

Tip: Nastavenia môžete kedykoľvek zmeniť.

→ "Základné nastavenia", Strana 247

Príprava dvoch šálok naraz

V závislosti od vášho nápoja si môžete súčasne pripraviť 2 šálky.

1. Stlačte tlačidlo ☐☐☐.
- ✓ Na displeji sa zobrazí 5 sekúnd "Double cup on".
2. Položte dve šálky pod výdajný systém vľavo a vpravo.
3. Stlačte tlačidlo Espresso alebo Caffé Crema.
- ✓ LED tlačidla pulzujú.
- ✓ Nápoj sa pripravuje v 2 krokoch. Zrnková káva sa pomelie v 2 procesoch mletia.
- ✓ Nápoje sa sparia a následne natečú do šálok.
4. Počkajte, kým sa proces ukončí.
5. Funkciu prípravy dvoch šálok naraz vypnete stlačením tlačidla ☐☐☐.

Poznámky

- Funkciu prípravy dvoch šálok naraz môžete nastaviť len pre Espresso alebo Caffé Crema.
- Ak ste nastavili funkciu prípravy dvoch šálok naraz, nemôžete pripravovať žiadne iné nápoje.
- Ak do 90 sekúnd nestlačíte žiadne iné tlačidlo, spotrebič prejde automaticky na nastavenie "Double cup off".

8 Mlynček na kávu

Spotrebič má nastaviteľný mlecí mechanizmus, pomocou ktorého môžete individuálne nastaviť stupeň mletia kávových zŕn.

8.1 Nastavenie stupňa mletia

Počas mletia zrnkovej kávy nastavte želaný stupeň mletia.

VAROVANIE **Riziko poranenia!**

Mlecí mechanizmus sa otáča.

- ▶ Nikdy nesiahajte do mlecieho mechanizmu.

POZOR!

Nebezpečenstvo poškodenia mlecieho mechanizmu. Neodborným nastavením stupňa mletia sa môže mlecí mechanizmus poškodiť.

- ▶ Stupeň mletia nastavujte iba pri spustenom mlecíom mechanizme počas mletia kávy.
- ▶ Stupeň mletia nastavte v stupňoch otočným voličom.

Stupeň mletia	Nastavenie
Jemný stupeň mletia pre svetlo pražené zrná	Otočte otočný volič v protismere pohybu hodinových ručičiek.
	
Hrubý stupeň mletia pre tmavo pražené zrná	Otočte otočný volič v smere pohybu hodinových ručičiek.
	



Nastavenie stupňa mletia pôsobí až po druhej šálke kávy.

Tip: Keď sa káva vydáva iba po kvapkách, nastavte stupeň mletia na hrubšie mletie.

Keď sa káva vydáva príliš rýchlo alebo má príliš málo peny, nastavte stupeň mletia na jemnejší stupeň.

9 Ohrev šálok¹

Vaše šálky môžete predhriať pomocou ohrevu šálok.

9.1 Aktivácia a deaktivácia ohrevu šálky¹

VAROVANIE **Riziko popálenia!**

Ohrev šálok¹ je veľmi horúci.

- ▶ Nikdy sa nedotýkajte horúceho ohrevu šálok¹.
- ▶ Horúci ohrev šálok¹ nechajte pred dotykom vychladnúť.



Tip: Na optimálne zahriatie šálok postavte šálky dnom na ohrev šálok¹.

- ▶ Ak chcete ohrev šálky¹ aktivovať alebo deaktivovať, stlačte tlačidlo .

10 Základné nastavenia

Základné nastavenia spotrebiča môžete nastaviť podľa svojich potrieb a vyvolať si dodatočné funkcie.

10.1 Zmena základných nastavení

1. Stlačte súčasne tlačidlá  a  a podržte ich stlačené minimálne 3 sekundy.

¹ V závislosti od vybavenia spotrebiča

sk Základné nastavenia

- ▼ Stláčajte tlačidlo Cappuccino do- vtedy, kým sa na displeji nezobrazí želané nastavenie.
 - Potvrďte "ok" tlačidlom Latte Macchiato.
 - Nastavenia zmeníte stlačením ▼ tlačidla Cappuccino.
 - Potvrďte "ok" tlačidlom Latte Macchiato.
- ✓ Na displeji sa zobrazí "Settings saved".

- Menu opustíte po stlačení "<" tlačidla Caffè Crema.

Poznámka: Ak do 90 sekúnd nes- tlačíte žiadne iné tlačidlo, spotrebič prejde bez uloženia na nastavenie vý- beru nápoja.

Tip: Nastavenia môžete kedykoľvek zmeniť.
→ "Základné nastavenia", Strana 247

10.2 Prehľad základných nastavení

Tu nájdete prehľad základných nastavení.

Nastavenie	Výber	Opis
Language	pozri výber na spotrebiči	Nastavenie jazyka ponuky. Zmeny sú okamžite vidi- telné na displeji.
Factory reset	Výber želaného jazyka.	Obnovenie nastavení na výrobné nastavenia. Poznámka: Spotrebiča sa prepláchnie a vymaže všetky individuálne na- stavenia.
W. hardness	<ul style="list-style-type: none">■ "W. hardness" 1, 2, 3, 4■ Water filter■ H2O-Softener	Nastavenie spotrebiča na miestnu tvrdosť vody. Tip: Tvrdosť vody si zisti- te u miestneho dodáva- teľa vody. Poznámka: Ak máte v domácnosti nainštalo- vané zariadenie na zmäkčovanie vody, na- stavte "H2O-Softener".
Auto Stand-by	pozri výber na spotrebiči	Nastavenie časového in- tervalu, po ktorom sa spotrebič po poslednej príprave nápoja auto- maticky vypne.
Sound	<ul style="list-style-type: none">■ Sound on■ Sound off	Zapnutie alebo vypnutie zvukov.

11 Čistenie a údržba

Aby váš spotrebič zostal dlhodobo pekný a funkčný, starostlivo ho čistite a starajte sa oň.

11.1 Možnosť umývania v umývačke riadu

Tu nájdete prehľad konštrukčných dielov, ktoré môžete umývať v umývačke riadu.

POZOR!

Niektoré časti sú citlivé na teploty a môžu sa pri umývaní v umývačke riadu poškodiť.

- ▶ Dodržiavajte návod na obsluhu umývačky riadu.

- ▶ V umývačke riadu umývajte len niektoré časti.
- ▶ Používajte iba programy, ktoré nezohrievajú komponenty nad 60 °C.

Vhodné: 

- Odkvapkávacia plech
- Odkvapkávacia mriežka
- Nádoba na kávovú usadeninu
- Mechanický indikátor stavu naplnenia
- Dýza na spenenie mlieka

Nevhodné: 

- Nádržka na vodu
- Kryt nádržky na vodu
- Veko na uchovanie arómy
- Varná jednotka
- Záchytná miska

11.2 Čistiace prostriedky

Používajte iba vhodné čistiace prostriedky.

POZOR!

Nevhodné čistiace prostriedky môžu poškodiť povrch spotrebiča.

- ▶ Nepoužívajte agresívne alebo abrazívne čistiace prostriedky.
- ▶ Nepoužívajte čistiace prostriedky s obsahom alkoholu alebo liehu.
- ▶ Nepoužívajte tvrdé drôtenky alebo čistiace špongie.

Nevhodné umývacie a odvápnovacie prostriedky môžu poškodiť spotrebič.

- ▶ Na odvápnenie nepoužívajte čistú kyselinu citrónovú, ocot ani prostriedky na báze octu.
- ▶ Nepoužívajte prostriedok na odstraňovanie vodného kameňa s obsahom kyseliny fosforečnej.

- ▶ Používajte iba odvápnovacie a čistiace tablety určené špeciálne pre tento spotrebič.
→ "Príslušenstvo", Strana 241

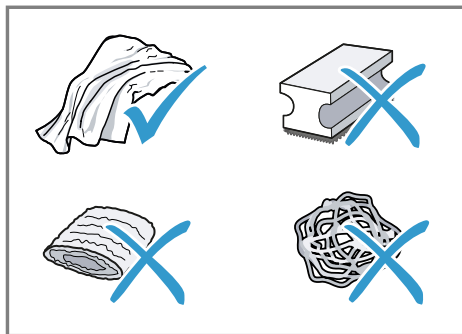

Tipy

- Nové penové utierky dôkladne premyte, aby ste odstránili prípadné zachytené soli. Soly môžu zapríčiniť jemnú hrdzu na povrchoch z nehrdzavejúcej ocele.

- Vždy okamžite odstráňte zvyšky vodného kameňa, kávy, mlieka, čistiacich a odvápnovacích roztokov, aby ste zabránili tvorbe korózie.

11.3 Čistenie spotrebiča

VAROVANIE

Riziko zásahu elektrickým prúdom!

Vniknutá vlhkosť môže spôsobiť úraz elektrickým prúdom.

- ▶ Spotrebič ani napájací kábel nikdy neponárajte do vody.
- ▶ Na konektor spotrebiča nesmie pretiecť voda.
- ▶ Na čistenie spotrebiča nepoužívajte parný čistič ani vysokotlakový čistič.

VAROVANIE

Riziko popálenia!

Niektoré časti spotrebiča sú veľmi horúce.

- ▶ Nikdy sa nedotýkajte horúcich častí spotrebiča.
- ▶ Predtým ako sa dotknete horúcich častí, nechajte spotrebič vychladnúť.

1. Odpojte spotrebič od elektrickej siete.
2. Kryt, lesklé povrchy a ovládací panel čistite utierkou z mikrovlákna.
3. Výpustný systém vyčistíte po príprave nápoja mäkkou vlhkou utierkou.
4. Nádržku na vodu vypláchnite čistou, čerstvou vodou.
5. Keď sa spotrebič nepoužíval dlhší čas, ako napr. počas dovolenky, spotrebič kompletne vyčistite a to vrátane pohyblivých častí ako napr. varnej jednotky alebo nádržky na vodu.

Poznámka: Spotrebič sa začne oplachovať automaticky, keď ho zapnete v studenom stave alebo keď ho vypnete po príprave kávy. Sústava sa teda čistí sama.

11.4 Čistenie záchytnej misky a nádoby na kávovú usadeninu

Záchytnú misku a nádobu na kávovú usadeninu denne vyprázdňte a vyčistite, aby ste zabránili usadeninám.

Dodržte obrazový návod na začiatku tohto návodu.

→ Obr. **12** - **16**

11.5 Čistenie dýzy na spenenie mlieka

Aby ste odstránili zvyšky a zabezpečili funkčnosť, vyčistite dýzu na spenenie mlieka po každom použití.

VAROVANIE

Riziko popálenia!

Dýza na spenenie mlieka sa zohreje na veľmi vysokú teplotu.

- ▶ Prv než sa dýzy na spenenie mlieka dotknete, nechajte ju vychladnúť.

1. Naplňte pohár vodou do polovice a postavte ho pod výdajný systém.
2. Dýzu na spenenie mlieka posuňte úplne nadol.
3. Stlačte tlačidlo Milk.
- ✓ Systém dávkovania mlieka sa vyčistí.
4. Dýzu na spenenie mlieka posuňte nahor a nechajte ju vychladnúť.
5. Vyberte dýzu na spenenie mlieka a dôkladne ju vyčistite.
6. Dýzu na spenenie mlieka znova nasadte.

Poznámka: Keď chcete predčasne zastaviť proces, stlačte tlačidlo Milk.

Tip: Dýzu na spenenie mlieka môžete umývať v umývačke riadu. Po umytí dôkladne odstráňte zvyšky umývačieho prostriedku z dýzy na spenenie mlieka.

11.6 Čistenie varnej jednotky

Okrem automatického preplachovania pravidelne vyberte a vyčistite varnú jednotku. Postupujte podľa obrazový návod na začiatku tohto návodu.

VAROVANIE **Riziko popálenia!**

Niektoré časti spotrebiča sú veľmi horúce.

- ▶ Nikdy sa nedotýkajte horúcich častí spotrebiča.
- ▶ Predtým ako sa dotknete horúcich častí, nechajte spotrebič vychladnúť.

POZOR!

Nesprávnym čistením sa môže varná jednotka poškodiť.

- ▶ Nepoužívajte tekuté mydlo.
- ▶ Nepoužívajte čistiace prostriedky s obsahom octu alebo kyselín.
- ▶ Neumývajte v umývačke riadu.

→ Obr. **17** - **26**

Poznámka: Dvierka je možné zatvoriť len vtedy, keď je správne vložená varná jednotka a záchytná miska.

11.7 Servisné programy

V závislosti od tvrdosti vody a použitia vášho spotrebiča sa na displeji tlačidlo calc'n Clean a na displeji sa zobrazí "Calc'nClean required!". Odvápňte a vyčistite spotrebič pomocou programu.

POZOR!

Nesprávne alebo neskoré čistenie a odvápnenie môže spotrebič poškodiť.

- ▶ Okamžite spustíte Calc'nClean podľa inštrukcií.
- ▶ Do šachty varnej jednotky dávajte iba čistiace tablety.
- ▶ Nedávajte do šachty varnej jednotky odvápňovacie tablety ani iné prostriedky.

Poznámky

- Ak spotrebič neodvápnete a nevyčistíte včas, zablokuje sa a na displeji sa zobrazí "Device locked".
- Aby sa spotrebič odblokoval, spustíte servisný program.

Tip: Pred spustením servisného programu vyberte, vyčistíte a znova vložte varnú jednotku. Vyčistíte dýzu na spenenie mlieka.

Spustenie Calc'nClean

Proces trvá cca 40 minút.

1. Stlačte tlačidlo calc'n Clean a podržte ho stlačené minimálne 5 sekúnd.
- ✓ Rozsvieti sa symbol .
2. Otvorte dvierka.
3. Vyberte záchytnú misku a nádobu na kávovú usadeninu a vyprázdňte ich.
4. Vyberte varnú jednotku a dôkladne ju vyčistite.

5. Do šachty varnej jednotky dajte čistiacu tabletu a varnú jednotku vráťte na miesto.

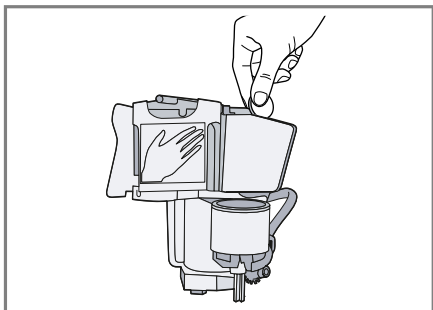

6. Záchytnú misku a nádobu na kávovú usadeninu znova vložte do spotrebiča a zatvorte dvierka.

✓ Rozsvieti sa symbol .

7. Ak je použitý vodný filter, vyberte ho.

8. Naplňte prázdnu nádržku na vodu vlažnou vodou až po značku a rozpustíte v nej jednu odvápnovacia tabletu Siemens.

9. Nádržku na vodu vložte naspäť a pod výdajný systém postavte nádobu s objemom cca 1 l.

10. Keď bliká calc'n Clean, stlačte tlačidlo calc'n Clean.

✓ Program sa spustí a vyčistí a odvápní spotrebič.

✓ calc'n Clean pulzuje.

✓ Proces trvá cca 20 minút minúty.

✓ Rozsvieti sa symbol .

11. Vyprázdnite nádobu a otvorte dvierka.

12. Záchytnú misku vyprázdnite a znova vložte.

13. Zatvorte dvierka a nádobu znova postavte pod výdajný systém.

✓ Rozsvieti sa symbol .

14. Vyčistite nádržku na vodu.

Ak ste vybrali vodný filter, znova ho vložte.

15. Nádržku na vodu naplňte až po značku „max“ čistou, studenou a nesýtenou pitnou vodou.

16. Keď bliká calc'n Clean, stlačte tlačidlo calc'n Clean.

✓ Program sa spustí a vyčistí a prepláchne spotrebič.

✓ calc'n Clean pulzuje.

✓ Rozsvieti sa symbol .

17. Vyberte záchytnú misku a nádobu na kávovú usadeninu a vyprázdnite ich.

18. Záchytnú misku a nádobu na kávovú usadeninu vyčistíte a znova vložte .

✓ Program je ukončený a spotrebič opäť pripravený na použitie.

Resetovanie servisného programu

Ak sa preruší servisný program napríklad v dôsledku výpadku prúdu, rozsvieti sa calc'n Clean a .

1. Vyčistíte nádržku na vodu.

Ak ste vybrali vodný filter, znova ho vložte.

2. Nádržku na vodu naplňte až po značku „max“ čistou, studenou a nesýtenou pitnou vodou.

3. Stlačte tlačidlo calc'n Clean.

✓ Servisný program sa spustí a prepláchne spotrebič. Proces trvá cca 2 minúty.

4. Záchytnú misku vyprázdnite, vyčistíte a znova vložte.

5. Zatvorte dvierka.

✓ Program je ukončený a spotrebič opäť pripravený na použitie.

12 Odstránenie porúch

Menšie poruchy na vašom spotrebiči môžete odstrániť sami. Pred kontaktovaním zákazníckeho servisu použite informácie o riešení problémov. Tým sa vyhnete zbytočným nákladom.

VAROVANIE

Riziko zásahu elektrickým prúdom!

Neodborné opravy sú nebezpečné.



- ▶ Spotrebič môže opravovať iba príslušne vyškolený personál.
- ▶ Pri oprave spotrebiča sa smú používať len originálne náhradné súčiastky.
- ▶ Keď sa poškodí sieťový prípojňový kábel tohto spotrebiča, musí ho vymeniť výrobca alebo jeho zákaznícky servis alebo podobne kvalifikovaná osoba, aby sa zabránilo ohrozeniam.

Porucha	Príčina a riešenie problémov
Spotrebič už nereaguje.	Spotrebič má poruchu. <ol style="list-style-type: none"> 1. Vytiahnite sieťovú zástrčku a počkajte 60 sekúnd. 2. Zastrčte sieťovú zástrčku.
Spotrebič vydáva iba vodu, žiadnu kávu.	Prázdny zásobník na zrnkovú kávu nebol spotrebičom zistený. <ul style="list-style-type: none"> ▶ Nasypte zrnká kávy. Kávové zrnká sú príliš olejovité a nepadajú do mlecieho mechanizmu. <ul style="list-style-type: none"> ▶ Ľahko poklepte na zásobník na zrnkovú kávu. ▶ Zmeňte typ kávy. ▶ Nepoužívajte olejové druhy zŕn. ▶ Vlhko utierkou vyčistite prázdny zásobník na zrnkovú kávu. Varná jednotka nie je vložená správne. <ul style="list-style-type: none"> ▶ Zasuňte varnú jednotku úplne dozadu.
Výrazne kolísavá kvalita kávy mliečnej peny.	Spotrebič je zanesený vodným kameňom. <ul style="list-style-type: none"> ▶ Odvápnite spotrebič.
Káva sa nevydáva alebo sa vydáva iba po kvapkách.	Stupeň mletia je príliš jemný. <ul style="list-style-type: none"> ▶ Nastavte stupeň mletia na hrubší. → "Nastavenie stupňa mletia", Strana 247
Nastavená kapacita množstva sa nedosiahla.	Spotrebič je veľmi zanesený vodným kameňom. <ul style="list-style-type: none"> ▶ Odvápnite spotrebič. Vo vodnom filtri je vzduch. <ol style="list-style-type: none"> 1. Ponárajte vodný filter s otvorom nahor do vody do vtedy, kým sa neprestanú vytvárať vzduchové bubliny.

Porucha	Príčina a riešenie problémov
<p>Káva sa nevydáva alebo sa vydáva iba po kvapkách.</p> <p>Nastavená kapacita množstva sa nedosiahla.</p>	<p>2. Znovu nasad'te filter.</p> <hr/> <p>Spotrebič je znečistený.</p> <ul style="list-style-type: none"> ▶ Vyčistite sparovaciu jednotku. ▶ Odvápňte a vyčistite spotrebič. <hr/> <p>Zvyšky odvápňovacieho prostriedku upchávajú nádržku na vodu.</p> <ol style="list-style-type: none"> 1. Odoberte nádržku na vodu. 2. Poriadne vyčistite nádržku na vodu. <hr/> <p>Nastavená je príliš vysoká intenzita kávy.</p> <ul style="list-style-type: none"> ▶ Znížte intenzitu kávy.
<p>Mlieko alebo mliečne miešané nápoje sú príliš horúce.</p> <p>Mliečna pena má veľmi veľké póry a zvuk nasávania príliš vysoký.</p>	<p>V pohári alebo v šálke je príliš málo mlieka.</p> <ol style="list-style-type: none"> 1. Použite viac mlieka. 2. Zmeňte čas speňovania.
<p>Mlieko alebo mliečne miešané nápoje sú príliš studené.</p>	<p>V pohári alebo v šálke je príliš veľa mlieka.</p> <ol style="list-style-type: none"> 1. Použite menej mlieka. 2. Zmeňte čas speňovania. <hr/> <p>Mlieko v pohári alebo v šálke je príliš studené.</p> <ul style="list-style-type: none"> ▶ Používajte vlažné mlieko.
<p>Káva nemá penu.</p>	<p>Druh kávy nie je optimálny.</p> <ul style="list-style-type: none"> ▶ Použite druh kávy s väčším podielom zrn Robusta. ▶ Používajte zrná s tmavším pražením. <hr/> <p>Zrnková káva už nie je čerstvo upražená.</p> <ul style="list-style-type: none"> ▶ Použite čerstvú zrnkovú kávu. <hr/> <p>Stupeň mletia nie je prispôsobený kávovým zrnám.</p> <ul style="list-style-type: none"> ▶ Nastavte stupeň mletia na jemnejší. → "Nastavenie stupňa mletia", Strana 247
<p>Káva je príliš kyslá.</p>	<p>Stupeň mletia je nastavený na príliš hrubý.</p> <ul style="list-style-type: none"> ▶ Nastavte stupeň mletia na jemnejší. → "Nastavenie stupňa mletia", Strana 247 <hr/> <p>Druh kávy nie je optimálny.</p> <ul style="list-style-type: none"> ▶ Použite druh kávy s väčším podielom zrn Robusta. ▶ Používajte zrná s tmavším pražením.
<p>Káva je príliš horká.</p>	<p>Stupeň mletia je príliš jemný.</p> <ul style="list-style-type: none"> ▶ Nastavte stupeň mletia na hrubší. → "Nastavenie stupňa mletia", Strana 247

Porucha	Príčina a riešenie problémov
Káva je príliš horká.	Druh kávy nie je optimálny. ▶ Zmeňte typ kávy.
Káva chutí ako spálená.	Stupeň mletia je príliš jemný. ▶ Nastavte stupeň mletia na hrubší. → "Nastavenie stupňa mletia", Strana 247 Druh kávy nie je optimálny. ▶ Zmeňte typ kávy.
Kolíšavá kvalita mliečnej peny.	Kvalita mliečnej peny závisí od použitého typu mlieka alebo rastlinnej alternatívy. ▶ Optimalizujte výsledok výberom mlieka alebo rastlinným druhom nápoja.
Spotrebič nevydáva mliečnu penu.	Spotrebič je veľmi zanesený vodným kameňom. ▶ Odvápňte spotrebič. Dýza na spenenie mlieka je znečistená. ▶ Dýzu na spenenie mlieka umyte v umývačke riadu. Dýza na spenenie mlieka sa neponorí do mlieka. 1. Použite viac mlieka. 2. Skontrolujte, či sa dýza na spenenie mlieka ponorí do mlieka. 3. Posuňte výdajný systém úplne nadol.
Spotrebič nevydáva nápoj.	Vo vodnom filtri je vzduch. 1. Ponárajte vodný filter s otvorom nahor do vody do- vtedy, kým sa neprestanú vytvárať vzduchové bubli- ny. 2. Znovu nasadíte filter. ▶ Rovno a pevne zatlačte vodný filter dolu do nádržky na vodu. Zvyšky odvápnovacieho prostriedku upchávajú nádrž- ku na vodu. 1. Odoberte nádržku na vodu. 2. Poriadne vyčistite nádržku na vodu.
Vo vnútri na dne spotrebiča sa nachádza kvapkajúca voda.	Záchytná miska bola vybratá príliš skoro. ▶ Po výdaji posledného nápoja počkajte niekoľko sekúnd, kým vyberiete odkvapkávacu misku.
Spracovaciu jednotku nie je možné vybrať.	Blokovanie nie je možné uvoľniť, sparovacia jednotka je zaseknutá. ▶ Vypnite spotrebič a po 3 minútach ho znovu zapni- te.

Porucha	Príčina a riešenie problémov
Mlynček na kávu sa nespustí.	<p>Spotrebič je príliš horúci.</p> <ol style="list-style-type: none"> 1. Odpojte spotrebič zo siete. 2. Počkajte 1 hodina, aby sa spotrebič vychladil.
Na displeji sa zobrazí "Fill water tank" napriek tomu, že je nádržka na vodu plná.	<p>Nádržka na vodu je nesprávne vložená.</p> <ul style="list-style-type: none"> ▶ Nádržku na vodu vložte správne. <p>V nádržke na vodu je sýtená voda.</p> <ul style="list-style-type: none"> ▶ Naplňte nádržku čerstvou pitnou vodou.
	<p>Plaváček v nádržke na vodu sa nehýbe.</p> <ol style="list-style-type: none"> 1. Odoberte nádržku na vodu. 2. Poriadne vyčistite nádržku na vodu.
	<p>Nový vodný filter nebol opláchnutý podľa návodu.</p> <ol style="list-style-type: none"> 1. Opláchnite vodný filter podľa návodu. 2. Uvedte vodný filter do prevádzky.
	<p>Vo vodnom filtri je vzduch.</p> <ol style="list-style-type: none"> 1. Ponárajte vodný filter s otvorom nahor do vody do vtedy, kým sa neprestanú vytvárať vzduchové bubliny. 2. Znovu nasadte filter.
	<p>Vodný filter je starý.</p> <ul style="list-style-type: none"> ▶ Vložte nový vodný filter.
	<p>Usadeniny vodného kameňa v nádržke na vodu upchávajú systém.</p> <ol style="list-style-type: none"> 1. Dôkladne vyčistite nádržku na vodu. 2. Spustíte servisný program Calc'nClean.
Na displeji sa objaví "Clean brewing unit".	<p>Sparovacia jednotka je znečistená.</p> <ul style="list-style-type: none"> ▶ Vyčistite sparovaciu jednotku.
	<p>Mechanizmus sparovacej jednotky ide ťažko.</p> <ul style="list-style-type: none"> ▶ Vyčistite sparovaciu jednotku.
Na displeji sa objaví "Incorrect voltage".	<p>Existujú problémy pri napájaní.</p> <ul style="list-style-type: none"> ▶ Prevádzkujte spotrebič iba pri 220 – 240 V.
Zobrazenie na displeji "Calc'nClean required!" sa objavuje veľmi často.	<p>Demineralizovaná voda obsahuje malé množstvá vodného kameňa.</p> <ol style="list-style-type: none"> 1. Vložte nový vodný filter. 2. Nastavte príslušnú tvrdosť vody.
	<p>Použil sa nesprávny odvápnovací prostriedok alebo ho je príliš málo.</p> <ul style="list-style-type: none"> ▶ Na odvápnenie používajte výlučne vhodné tablety.

Porucha	Príčina a riešenie problémov
Spotrebič sa nedá ovládať. Zobrazenia na displeji sa zmenia.	Spotrebič je v demonštračnom režime. <ol style="list-style-type: none"> 1. Demonštračný režim deaktivujete tak, že tlačidlo  podržíte stlačené minimálne 5 sekúnd. 2. Vyberte nádržku na vodu. 3. Naplňte nádržku čerstvou vodou. 4. Nádržku na vodu znova vložte na miesto.
Na displeji sa zobrazí "Close door" napriek tomu, že dvierka sú zatvorené.	Dvierka nie sú riadne zatvorené. <ul style="list-style-type: none"> ▶ Dvierka pevne zatlačte.
Na displeji sa zobrazí "Empty trays" napriek tomu, že je záchytná miska prázdna.	Spotrebič je príliš horúci. <ol style="list-style-type: none"> 1. Odpojte spotrebič zo siete. 2. Počkajte 1 hodina, aby sa spotrebič vychladil.
Na displeji sa zobrazí "Fill water tank" a LED blikajú.	Nádržka na vodu chýba alebo je nesprávne vložená. <ul style="list-style-type: none"> ▶ Nádržku na vodu vložte správne.
	System vedenia v spotrebiči je suchý. <ul style="list-style-type: none"> ▶ Naplňte nádržku na vodu čerstvou, studenou a nesýtenou pitnou vodou.
	Vo vodnom filtri je vzduch. <ol style="list-style-type: none"> 1. Ponárajte vodný filter s otvorom nahor do vody do vtedy, kým sa neprestanú vytvárať vzduchové bubliny. 2. Znovu nasad'te filter.
Na displeji sa objaví "Device too cold".	Teplota okolia je príliš nízka. <ul style="list-style-type: none"> ▶ Prevádzkujte spotrebič pri teplote nad 5 °C.
Na displeji sa objaví "Restart appliance". LED blikajú.	Varná jednotka je silno znečistená a nedá sa vybrať. <ul style="list-style-type: none"> ▶ Reštartujte spotrebič. ▶ Vyčistite sparovaciu jednotku.
Na displeji sa objaví "Restart appliance". Nesvieti žiadna LED.	Spotrebič má poruchu. <ul style="list-style-type: none"> ▶ Reštartujte spotrebič.
Zobrazenie na displeji "Clean/ fill water tank", calc'n Clean a  svieti.	Proces odstraňovania vodného kameňa bol prerušený. <ul style="list-style-type: none"> ▶ Postupujte podľa inštrukcií v kapitole → "Resetovanie servisného programu", Strana 252.

13 Preprava, skladovanie a likvidácia

13.1 Aktivovať ochranu pred mrazom

Chráňte váš spotrebič pred pôsobením mrazu pri preprave alebo pri skladovaní.



POZOR!

Zvyšky kvapaliny v spotrebiči môžu pri preprave alebo skladovaní poškodiť spotrebič.

- ▶ Pred prepravou alebo skladovaním vyprázdnite systém vedení.

Požiadavky

- Spotrebič je pripravený na použitie.
- Nádržka na vodu je plná.

1. Postavte pod výdaj vody veľkú nádobu a dýzu na spenenie mlieka posuňte nadol.
2. Stlačte tlačidlo Milk a podržte ho stlačené minimálne 5 sekúnd.
- ✓ LED tlačidlo bliká a spotrebič sa rozohrieva.
3. Keď z dýzy na spenenie mlieka začne vychádzať para, vyberte nádržku na vodu.
4. Nechajte spotrebič vyparovať a počkajte, kým sa na displeji nezobrazí  "Water tank empty".
5. Vypnite spotrebič stlačením .
6. Vyprázdňte nádržku na vodu a záchytnú misku a spotrebič dôkladne vyčistite.
7. Odpojte spotrebič od elektrickej siete.

Teraz môžete spotrebič prepravovať alebo skladovať.

Poznámka: Varná jednotka je teraz zaistená a nedá sa vybrať.

13.2 Likvidácia starého spotrebiča

Ekologickou likvidáciou môžu byť znovu využité cenné suroviny.

1. Odpojte sieťovú zástrčku napájacieho kábla.
2. Odrežte napájací kábel.
3. Spotrebič zlikvidujte ekologickým spôsobom.

O aktuálnych spôsoboch likvidácie sa informujte u vášho špecializovaného predajcu alebo u orgánov obecnej, príp. mestskej správy.



Tento spotrebič je označený v súlade s európskou smernicou 2012/19/EÚ o nakladaní s použitými elektrickými a elektronickými zariadeniami (waste electrical and electronic equipment - WEEE). Táto smernica stanoví jednotný európsky (EU) rámec pre spätný odber a recyklovanie použitých zariadení.

14 Zákaznícky servis

Originálne náhradné súčiastky, ktoré sú relevantné pre funkčnosť spotrebiča a spĺňajú nariadenie o ekodizajne, vám poskytne náš zákaznícky servis v období minimálne 7 rokov od uvedenia spotrebiča na trh v Európskom hospodárskom priestore.

Poznámka: Využívanie zákazníckeho servisu je bezplatné v rámci záruky výrobcu.

Podrobné informácie o záručnej lehote a záručných podmienkach vo vašej krajine vám poskytne zákaznicky servis alebo predajca, prípadne ich nájdete na našom webe.

Keď kontaktujete zákaznicky servis, potrebujete číslo výrobku (E.-Nr.) a výrobné číslo (FD) vášho spotrebiča.

Kontaktné údaje zákaznického servisu nájdete v priloženom adresári zákazníckej služby alebo na našej webovej stránke.

14.1 Označenie produktu (E-Nr.) a výrobné číslo (FD)

Číslo výrobku (E-Nr.) a výrobné číslo (FD) nájdete na typovom štítku spotrebiča.

Ak chcete rýchlo vyhľadať údaje o spotrebiči a telefónne číslo zákaznického servisu, môžete si údaje poznačiť.

Hĺbka spotrebiča	43,3 cm
Hmotnosť prázdneho spotrebiča	≈8-9 kg
Typ mlecieho mechanizmu	Ceramic/steel

15 Technické údaje

Napätie	220–240 V ~
Frekvencia	50 / 60 Hz
Menovitý príkon	1300 W
Maximálny tlak statického čerpadla	15 bar
Maximálna kapacita nádržky na vodu (bez filtra)	1,3 l
Maximálna kapacita zásobníka na zrnkovú kávu	≈250 g
Dĺžka napájacieho kábla	100 cm
Výška spotrebiča	38,3 cm
Šírka spotrebiča	25,1 cm

Para más información, consulte la Guía del usuario digital.



Tabla de contenidos

1 Seguridad	262	7 Manejo básico	273
1.1 Advertencias de carácter general.....	262	7.1 Conectar o desconectar el aparato	273
1.2 Uso conforme a lo prescrito ..	262	7.2 Preparación de bebidas.....	273
1.3 Limitación del grupo de usuarios.....	262	7.3 Preparar café a partir de granos de café frescos	273
1.4 Indicaciones de seguridad.....	263	7.4 Preparación de una bebida con leche.....	273
2 Protección del medio ambiente y ahorro	267	7.5 Preparar café con leche.....	273
2.1 Eliminación del embalaje	267	7.6 Espumar la leche	274
2.2 Ahorro de energía	267	7.7 Ajustes de bebida	274
3 Instalación y conexión.....	267	8 Molinillo	275
3.1 Volumen de suministro	267	8.1 Ajuste del grado de molido... ..	275
3.2 Instalar y conectar el aparato.....	267	9 Calefacción de las tazas¹	276
4 Familiarizándose con el aparato.....	268	9.1 Activar y desactivar la calefacción de las tazas ¹	276
4.1 Aparato.....	268	10 Ajustes básicos.....	276
4.2 Panel de mandos	268	10.1 Modificar los ajustes básicos.....	276
4.3 Pantalla.....	269	10.2 Vista general de los ajustes básicos	277
5 Accesorios	270	11 Cuidados y limpieza.....	277
6 Antes de usar el aparato por primera vez.....	270	11.1 Componentes adecuados para lavavajillas	277
6.1 Preparar y limpiar el aparato ..	270	11.2 Productos de limpieza.....	278
6.2 Realizar la primera puesta en marcha	270	11.3 Limpieza del aparato.....	278
6.3 Advertencias de carácter general.....	271	11.4 Limpiar la bandeja de goteo y el recipiente para posos de café.....	279
6.4 Filtro de agua ¹	271	11.5 Limpiar el vaporizador de leche	279

¹ Según el equipamiento del aparato

11.6 Limpieza de la unidad de preparación	280
11.7 Programas de mantenimiento.....	280
12 Solucionar pequeñas averías.....	283
13 Transporte, almacenamiento y eliminación de desechos	289
13.1 Activar la protección contra las bajas temperaturas.....	289
13.2 Eliminación del aparato usado.....	289
14 Servicio de Asistencia Técnica	290
14.1 Número de producto (E-Nr.) y número de fabricación (FD).....	290
15 Características técnicas	290



1 Seguridad

Tenga en cuenta las siguientes indicaciones de seguridad.

1.1 Advertencias de carácter general

- Lea atentamente estas instrucciones.
- Conservar las instrucciones y la información del producto para un uso posterior o para futuros propietarios.
- No conecte el aparato en el caso de que haya sufrido daños durante el transporte.

1.2 Uso conforme a lo prescrito

Utilizar el aparato únicamente:

- para elaborar bebidas calientes.
- en el uso doméstico privado y en espacios cerrados del entorno doméstico.
- hasta una altura de 2000 m sobre el nivel del mar.

1.3 Limitación del grupo de usuarios

Este aparato podrá ser usado por niños a partir de 8 años y por personas con limitaciones físicas, sensoriales o mentales, o que carezcan de conocimientos o de experiencia, siempre que cuenten con la supervisión de una persona responsable de su seguridad o hayan sido instruidos previamente en su uso y hayan comprendido los peligros que pueden derivarse del mismo.

No deje que los niños jueguen con el aparato.

La limpieza y el cuidado del aparato a cargo del usuario no podrán ser realizados por niños a no ser que tengan 8 años o más y cuenten con la supervisión de una persona adulta responsable. Mantener a los niños menores de 8 años alejados del aparato y del cable de conexión.

1.4 Indicaciones de seguridad

⚠ ADVERTENCIA – ¡Riesgo de asfixia!

Los niños pueden ponerse el material de embalaje por encima de la cabeza, o bien enrollarse en él, y asfixiarse.

- ▶ Mantener el material de embalaje fuera del alcance de los niños.
- ▶ No permita que los niños jueguen con el embalaje.

Si los niños encuentran piezas de tamaño reducido, pueden aspirarlas o tragarlas y asfixiarse.

- ▶ Mantener las piezas pequeñas fuera del alcance de los niños.
- ▶ No permita que los niños jueguen con piezas pequeñas.

⚠ ADVERTENCIA – ¡Riesgo de descarga eléctrica!

Las instalaciones realizadas de forma incorrecta son peligrosas.

- ▶ Conectar y poner en funcionamiento el aparato solo de conformidad con los datos que figuran en la placa de características del mismo.
- ▶ Conectar el aparato solo a una fuente de alimentación con corriente alterna mediante un enchufe reglamentario con puesta a tierra.
- ▶ La conexión de puesta a tierra de la instalación eléctrica doméstica debe estar instalada de acuerdo con las normas vigentes.

Un aparato dañado o un cable de conexión defectuoso son peligrosos.

- ▶ No ponga nunca en funcionamiento un aparato dañado.
- ▶ No hacer funcionar nunca un aparato con una superficie agrietada o rota.
- ▶ No tirar nunca del cable de conexión a la red eléctrica para desenchufar el aparato. Desenchufar siempre el cable de conexión de red de la toma de corriente.
- ▶ Si el aparato o el cable de conexión de red están dañados, desenchufar inmediatamente el cable de conexión de red o desconectar el interruptor automático del cuadro eléctrico.
- ▶ Llame al Servicio de Asistencia Técnica. → *Página 290*

Las reparaciones inadecuadas son peligrosas.

- ▶ Solo el personal especializado puede realizar reparaciones e intervenciones en el aparato.
- ▶ Utilizar únicamente piezas de repuesto originales para la reparación del aparato.
- ▶ Si el cable de conexión de red de este aparato resulta dañado, debe sustituirlo el fabricante, el Servicio de Asistencia Técnica o una persona cualificada a fin de evitar posibles situaciones de peligro.

La infiltración de humedad puede provocar una descarga eléctrica.

- ▶ No sumergir nunca el aparato o el cable de conexión de red en agua.
- ▶ No derramar ningún líquido sobre la conexión por enchufe del aparato.
- ▶ Utilizar el aparato solo en espacios interiores.
- ▶ No exponer el aparato a altas temperaturas y humedad.
- ▶ No utilizar limpiadores por chorro de vapor ni de alta presión para limpiar el aparato.

ADVERTENCIA – ¡Riesgo de incendio!

El aparato se calienta.

- ▶ Procurar una ventilación suficiente del aparato.
- ▶ No poner nunca el aparato en funcionamiento dentro de un armario.

Es peligroso utilizar cables de conexión de red prolongados y adaptadores no autorizados.

- ▶ No utilizar alargaderas ni tomas de corriente múltiples.
- ▶ Utilizar solo adaptadores y cables de conexión de red autorizados por el fabricante.
- ▶ Si el cable de conexión de red es demasiado corto y no hay disponible ningún cable de mayor longitud, ponerse en contacto con un técnico electricista para adaptar la instalación doméstica.

⚠ ADVERTENCIA – ¡Riesgo de quemaduras!

Algunas piezas del aparato se calientan mucho.

- ▶ No tocar nunca las piezas calientes del aparato.
- ▶ Después del uso dejar enfriar las piezas calientes del aparato antes de manipularlas.

⚠ ADVERTENCIA – ¡Riesgo de quemaduras por líquidos calientes!

Las bebidas recién elaboradas están muy calientes.

- ▶ Si es necesario, dejar enfriar un poco las bebidas.
- ▶ Evitar el contacto de la piel con vapores y líquidos derramados.

⚠ ADVERTENCIA – ¡Riesgo de lesiones!

Un uso incorrecto del aparato puede exponer al usuario a una situación de riesgo.

- ▶ Para evitar el peligro de lesiones, utilizar el aparato únicamente conforme al uso previsto.

Aprisionamiento de los dedos al cerrar la puerta del aparato.

- ▶ Tener cuidado con los dedos al cerrar la puerta del aparato.

El molinillo gira.

- ▶ No introducir las manos en el molinillo.

⚠ ADVERTENCIA – ¡Peligro: magnetismo!

El aparato contiene imanes permanentes. Estos pueden repercutir en el correcto funcionamiento de implantes electrónicos como marcapasos o bombas de insulina.

- ▶ Las personas con implantes electrónicos deberán mantener una distancia mínima de 10 cm respecto al aparato.
- ▶ Respetar también la distancia mínima de 10 cm respecto al depósito de agua retirado.

⚠ ADVERTENCIA – ¡Riesgo de daños para la salud!

Durante el proceso de filtrado puede haber un ligero aumento en los niveles de potasio, que puede afectar a los pacientes en diálisis y a las personas con enfermedad renal.

- ▶ Si tiene una enfermedad renal o sigue una dieta especial baja en potasio, consulte a un médico antes de usarlo.

La suciedad del aparato puede ser peligrosa para la salud.

- ▶ Respetar las indicaciones de limpieza para la higiene del aparato.

El agua del circuito de agua caliente puede ser perjudicial para la salud.

- ▶ Utilizar el aparato exclusivamente con agua potable limpia, fría y sin gas.

2 Protección del medio ambiente y ahorro

2.1 Eliminación del embalaje

Los materiales del embalaje son respetuosos con el medio ambiente y reciclables.

- ▶ Desechar las diferentes piezas separadas según su naturaleza.



Eliminar el embalaje de forma ecológica.

2.2 Ahorro de energía

Si tiene en cuenta estas indicaciones, su aparato consumirá menos energía.

Ajustar el intervalo para desconexión automática al valor más bajo.

- ✓ Si el aparato no se utiliza, éste se apaga más temprano.
→ "Ajustes básicos", Página 276

No interrumpir prematuramente el dispensado de bebidas.

- ✓ La cantidad de agua o leche caliente se utiliza de manera óptima.

Descalcificar regularmente el aparato.

- ✓ Los sedimentos de cal aumentan el consumo de energía.

3 Instalación y conexión

3.1 Volumen de suministro

Al desembalar el aparato, comprobar que estén todas las piezas y que no presenten daños ocasionados durante el transporte.

Nota: Dependiendo del aparato se suministran diferentes accesorios. El presente accesorio está identificado con un marco de puntos.

→ Fig. **1**

A	Cafetera automática
B	Vaporizador de leche
C	Instrucciones de uso
D	Pastilla de limpieza ¹
E	Pastilla descalcificadora ¹
F	Filtro de agua ¹

¹ Según el equipamiento del aparato

3.2 Instalar y conectar el aparato

¡ATENCIÓN!

Peligro de daños en el aparato. El aparato puede sufrir daños debido a una puesta en marcha incorrecta.

- ▶ Utilice el aparato sólo en recintos a salvo de heladas.
- ▶ Si el aparato fue transportado o almacenado a temperaturas inferiores a 0 °C, esperar 3 horas a una temperatura ambiente antes de la primera puesta en marcha.
- ▶ Esperar aprox. 5 segundos después de cada conexión.

es Familiarizándose con el aparato

1. Colocar el aparato sobre una superficie horizontal, con suficiente capacidad portante y resistente al agua.
2. Conectar el enchufe de red del aparato a una toma de corriente de instalación reglamentaria y provista de toma a tierra.

4 Familiarizándose con el aparato

4.1 Aparato

Aquí encontrará una vista general de los componentes de su aparato.

Nota: Los colores y elementos individuales pueden variar según el modelo de aparato.

→ Fig. 2

1	Depósito de agua
2	Tapa del depósito de agua
3	Calefacción de las tazas ¹
4	Pantalla

¹ Según el equipamiento del aparato

4.2 Panel de mandos

Mediante el panel de mando se pueden ajustar todas las funciones del aparato y recibir información sobre el estado de funcionamiento.

	Conectar o desconectar el aparato.
Espresso	Preparar espresso.

¹ Según el equipamiento del aparato



5	Mando giratorio para ajustar el grado de molido
6	Tecla de conexión/desconexión
7	Tapa para conservar el aroma
8	Recipiente para café en grano
9	Panel de mando
10	Soporte del vaporizador de leche
11	Unidad de preparación
12	Placa de características
13	Vaporizador de leche
14	Dispensador
15	Puerta de la unidad de preparación
16	Bandeja de goteo
17	Cubierta de bandeja de goteo
18	Indicador del nivel de llenado, mecánico
19	Rejilla de goteo
20	Recipiente para los posos de café

¹ Según el equipamiento del aparato



Caffe Crema	■ Preparar café
	■ Navegación de pantalla "<" volver sin guardar

¹ Según el equipamiento del aparato

Cappuccino	<ul style="list-style-type: none"> ■ Preparar cappuccino ■ Navegación de pantalla ▼ hacia abajo
Latte Macchiato	<ul style="list-style-type: none"> ■ Preparar latte macchiato ■ Navegación de pantalla "ok" confirmar y guardar
Milk	Espumar la leche.
¹ Según el equipamiento del aparato	

	Intensidad → "Ajuste de la intensidad del café", Página 274
calc'n Clean	Iniciar el programa de mantenimiento. → Página 280
	Dispensar 2 tazas de café expreso o café al mismo tiempo. → Página 275
	Activar o desactivar la calefacción de las tazas ¹ .
¹ Según el equipamiento del aparato	

Indicador

	Se ilumina y en la pantalla aparece un mensaje	<ul style="list-style-type: none"> ■ Llenar el depósito de agua ■ No hay depósito de agua ■ Cambiar el filtro de agua
	<ul style="list-style-type: none"> ■ Se ilumina ■ Parpadea 	<ul style="list-style-type: none"> ■ Vaciar las bandejas ■ Cerrar la puerta de la unidad de preparación
LED	<ul style="list-style-type: none"> ■ Se iluminan ■ Se iluminan intermitentemente ■ Parpadean ■ Desconectado 	<ul style="list-style-type: none"> ■ Listo para el funcionamiento ■ Elaboración en marcha ■ Esperando al servicio, p. ej., con Calc'nClean ■ No disponible

4.3 Pantalla

En la pantalla se visualizan las bebidas seleccionadas, los ajustes y las opciones ajustables, así como la información acerca del estado de funcionamiento.

En la pantalla se muestra información adicional y los pasos a seguir. La información desaparecerá des-

pues de un corto tiempo o al pulsar una tecla. Los pasos a seguir se ocultan cuando se han realizado.

Nota: Si su idioma no aparece en las opciones de configuración de idioma de la pantalla, seleccione uno de los idiomas disponibles, p. ej. inglés.

5 Accesorios

Utilice accesorios originales. Están pensados para este aparato.

Accesorios	Establecimiento comercial	Servicio de Atención al Cliente
Pastillas de limpieza	TZ80001A TZ80001B	00312097 00312098
Pastillas de descalcificación	TZ80002A TZ80002B	00312094 00312095
Filtro de agua	TZ70003	00575491
Filtro de agua, paquete de 3	TZ70033A	-
Paño de microfibra	-	00460770
Set de limpieza	TZ80004A TZ80004B	00312105 00312106

6 Antes de usar el aparato por primera vez

Preparar el aparato para el uso.

6.1 Preparar y limpiar el aparato

Retirar las láminas protectoras y limpiar el aparato y las piezas individuales. Seguir las instrucciones gráficas al principio de este manual.

¡ATENCIÓN!

Los granos de café inapropiados pueden obstruir el molinillo.

- ▶ Utilizar exclusivamente mezclas de granos de café puros tostados para su preparación en cafeteras expreso y automáticas.
- ▶ No utilizar granos de café glaseados.
- ▶ No utilizar granos de café caramelizados.
- ▶ No utilizar granos de café tratados con cualquier tipo de aditivo con contenido de azúcar.

- ▶ No llenar con café molido.

→ Fig. **3** - **10**

Nota: Llenar cada día el depósito de agua con agua potable limpia, fría y sin gas.

Consejo: Guardar el café en grano en un lugar fresco y en envases cerrados para que conserve su óptima calidad.

Los granos de café pueden permanecer varios días en el recipiente para café en grano sin que pierdan su aroma.

6.2 Realizar la primera puesta en marcha

Tras la conexión de corriente, efectuar los ajustes para seleccionar el idioma. La selección de idioma solo aparece la primera vez que se conecta la máquina.

1. Encender el aparato con .
- ✓ En la pantalla aparece el idioma preajustado.

2. Pulsar la tecla ▼ Cappuccino hasta que en la pantalla se muestre el idioma deseado.
 3. Para confirmar los ajustes, pulsar la tecla "ok" Latte Macchiato.
- ✓ El aparato ejecuta un ciclo de aclarado. Cuando la pantalla muestra "Seleccionar bebida", el aparato está listo para el funcionamiento.

Consejo: Puede cambiar el idioma en cualquier momento.

→ "Ajustes básicos", Página 276

6.3 Advertencias de carácter general

Tener en cuenta las indicaciones para poder utilizar su aparato de forma óptima.

Notas

- El aparato se programa en fábrica con los ajustes estándar para el funcionamiento óptimo.
- El molinillo viene con ajustes de fábrica para un funcionamiento óptimo. Si el café solo sale a gotas o está demasiado claro y contiene muy poca crema, puede ajustar el grado de molido con el molinillo en funcionamiento.
→ "Ajuste del grado de molido", Página 275
- Es posible que se formen gotas de agua en las rendijas de ventilación durante el funcionamiento.
- Si no se utiliza el aparato durante un tiempo determinado, este se apagará automáticamente. La duración se puede modificar en los ajustes básicos. → Página 276

- Por razones técnicas, puede salir vapor del aparato.

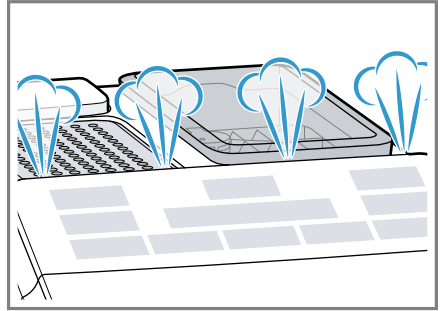

- Cuando se pulsa una tecla, suena un tono de aviso. El tono de aviso se puede desactivar en los ajustes básicos.

Consejo: Antes de utilizar el aparato, comprobar y ajustar la dureza del agua.

Nota

La primera bebida no tiene aún todo su aroma:

- Si se utiliza el aparato por primera vez.
- Si se ha ejecutado un programa de mantenimiento.
- Si no se ha utilizado el aparato durante un período de tiempo prolongado.

No ingerir la bebida.

Consejo: Una crema duradera y de porosidad fina se obtiene después de que el aparato se ha puesto en marcha y ha preparado varias tazas.

6.4 Filtro de agua¹

Con un filtro de agua se reducen los depósitos de cal y las impurezas del agua.

El contenido de cal en el agua influye en el aroma y la crema del café. En la base del filtro de agua BRITA IN-

¹ Según el equipamiento del aparato

es Antes de usar el aparato por primera vez

TENZA hay un anillo de aroma. Para ajustar la intensidad de aroma óptima para el agua de grifo, girar el anillo de aroma.

Colocar o renovar el filtro de agua





Si hay que cambiar el filtro de agua colocado, en la pantalla se ilumina .

¡ATENCIÓN!

Posibles daños en el aparato por calcificación.

- ▶ Sustituir el filtro de agua puntualmente.
- ▶ Sustituir el filtro de agua, a más tardar, después de 2 meses.
- ▶ Tener en cuenta las indicaciones de la pantalla.

Requisito: El aparato está conectado.

1. Mantener pulsadas las teclas  y  al mismo tiempo, como mínimo, 3 segundos.
 2. Pulsar la tecla  Cappuccino hasta que la pantalla muestre "Dureza agua".
 3. Confirmar con la tecla "ok" Latte Macchiato.
 4. Pulsar la tecla  Cappuccino hasta que la pantalla muestre "Filtro agua".
 5. Confirmar con la tecla "ok" Latte Macchiato.
- ✓ En el display aparece "Act. filtro".
6. Sumergir el filtro de agua con la abertura hacia arriba en un vaso de agua y presionar ligeramente por los lados hasta que ya no se formen burbujas de aire.
→ "Filtro de agua", *Página 271*
→ Fig. **7**

7. Ajustar la dureza del agua en el anillo aromático del filtro de agua.
 - Presionar firmemente el filtro de agua en el depósito de agua vacío.

→ Fig. **8**

Se puede consultar la dureza del agua a la empresa local de abastecimiento de agua.

8. Llenar el depósito de agua hasta la marca «máx».
9. Colocar el depósito de agua en el aparato.
10. Colocar debajo del dispensador de bebidas un recipiente de al menos 1 l de capacidad.
11. Para guardar los ajustes e iniciar el proceso de aclarado, pulsar la tecla "ok" Latte Macchiato.
 - ✓ El agua fluye a través del filtro.
12. Para salir del menú, pulsar la tecla "<" Caffè Crema.
13. Vaciar el recipiente.
 - ✓ El aparato está listo para el funcionamiento.

Retirar el filtro de agua

También se puede utilizar el aparato sin filtro de agua.

1. Retirar el filtro de agua.
2. Ajustar la dureza del agua.
→ "Ajustes básicos", *Página 276*

Consejos

- El filtro de agua también se puede cambiar por motivos de higiene.
- Con un filtro de agua el aparato debe descalcificarse con menor frecuencia.
- Si utilizas un filtro de agua, obtendrás un café con sabor más intenso.
- El filtro de agua se puede adquirir en el comercio especializado o a través del Servicio de Atención al Cliente.
→ "Accesorios", *Página 270*

7 Manejo básico

7.1 Conectar o desconectar el aparato

- ▶ Pulsar .

Al conectar y desconectar el aparato, este ejecuta automáticamente un ciclo de aclarado. Al desconectar el aparato, este expulsa vapor en la bandeja de goteo para limpiarla. Si el aparato todavía está caliente al conectarlo o no ha preparado ninguna bebida antes de desconectarlo, no se ejecuta el ciclo de aclarado.

7.2 Preparación de bebidas

Descubra cómo preparar una bebida de su elección.

ADVERTENCIA

Riesgo de quemaduras por líquidos calientes!

Las bebidas recién elaboradas están muy calientes.

- ▶ Si es necesario, dejar enfriar un poco las bebidas.
- ▶ Evitar el contacto de la piel con vapores y líquidos derramados.

7.3 Preparar café a partir de granos de café frescos

1. Colocar una taza debajo del dispensador de bebidas.
 2. Para ajustar la intensidad del café, pulsar repetidamente la tecla .
 3. Pulsar la tecla Espresso
 - o Caffè Crema.
- ✓ Se prepara el café y, a continuación, se llena la taza.

Consejo: Para detener de forma anticipada el paso de preparación actual, pulsar la tecla Espresso
o Caffè Crema.

7.4 Preparación de una bebida con leche

Se pueden preparar bebidas a base de café con leche o hacerse espuma en la leche.

ADVERTENCIA

Riesgo de quemaduras!

El vaporizador de leche se calienta mucho.

- ▶ Dejar que el vaporizador de leche se enfríe antes de tocarlo.

¡ATENCIÓN!

Los restos de leche pueden secarse y son difíciles de eliminar.

- ▶ Limpiar el vaporizador de leche después de cada uso.

Consejos

- También se pueden utilizar bebidas de base vegetal en lugar de leche, p. ej., de soja.
- La calidad de la espuma de leche depende del tipo de leche utilizado o de la bebida de base vegetal.

7.5 Preparar café con leche

Se puede seleccionar entre cappuccino y latte macchiato.

1. Llenar una taza o un vaso grandes con aprox. 100 ml de leche para el cappuccino o, con aprox. 150 ml de leche, para el latte macchiato.
2. Colocar la taza o el vaso debajo del dispensador de bebidas.
3. Desplazar el dispensador de bebidas y el vaporizador de leche completamente hacia abajo.

4. Para ajustar la intensidad del café, pulsar repetidamente la tecla \emptyset .
 5. Pulsar la tecla Cappuccino
 - o Latte Macchiato.
- ✓ Primero se espuma la leche en la taza o el vaso. Después, se prepara el café y se vierte en la taza o el vaso.

Consejo: Para detener de forma anticipada el paso de preparación actual, pulsar la tecla Cappuccino o Latte Macchiato.

7.6 Espumar la leche

1. Llenar una taza o un vaso grandes con aprox. 100 ml de leche.
 2. Colocar la taza o el vaso debajo del dispensador de bebidas.
 3. Desplazar el dispensador de bebidas y el vaporizador de leche completamente hacia abajo.
 4. Pulsar la tecla Milk.
- ✓ Comienza a formarse la espuma en la leche.

Nota: Para detener de manera anticipada el dispensado, pulsar la tecla Milk.





7.7 Ajustes de bebida

Prepare una bebida según su gusto individual.



Ajuste de la intensidad del café

Antes de elaborar una bebida, puede ajustarse la intensidad del café.

- ▶ Para ajustar la intensidad del café, pulsar repetidamente la tecla \emptyset .

	Muy suave
	Suave
	Normal
	Fuerte

¹ En función del modelo

	Muy fuerte
	aromaIntense ¹

¹ En función del modelo

Nota: La intensidad del café ajustada se activa para todas las bebidas a base de café.

Ajustar la cantidad de llenado

Se puede modificar la cantidad de llenado de las bebidas.

1. Colocar una taza debajo del dispensador de bebidas.
 2. Mantener pulsada la tecla Espresso o Caffè Crema durante 3 segundos.
- ✓ La elaboración comienza y parpadea la tecla seleccionada.
 - ✓ En la pantalla aparece el progreso. → Fig. 11
3. Cuando se alcanza la cantidad de llenado deseada, pulsar la tecla seleccionada para detener.

Notas

- La nueva cantidad de llenado surte efecto a partir de la siguiente elaboración de una bebida.
- Ajustar la capacidad para espresso 25-60 ml o café crema 80-200 ml.
- El aparato elabora siempre una cantidad mínima de aprox. 25 ml en caso de espresso y de aprox. 80 ml en caso de café crema.

Consejo: Puede modificar los ajustes en cualquier momento.

→ "Ajustes básicos", Página 276

Ajustar la duración del espumado

Se puede modificar la duración del espumado de las bebidas.

1. Llenar una taza o un vaso grandes con aprox. 100 ml de leche para el cappuccino o, con aprox. 150 ml de leche, para el latte macchiato.

2. Colocar la taza o el vaso debajo del dispensador de bebidas.
3. Desplazar el dispensador de bebidas y el vaporizador de leche completamente hacia abajo.
4. Mantener pulsada la tecla Cappuccino, Latte Macchiato o Milk durante 3 segundos.
 - ✓ Se comienza a espumar la leche y parpadea la tecla seleccionada.
 - ✓ En la pantalla aparece el progreso. → Fig. **11**
5. Cuando se alcanza la duración deseada del espumado, pulsar la tecla seleccionada para detener.

Notas

- Se puede ajustar una duración limitada según la bebida.
- El ajuste de la duración del espumado no influye en la cantidad de llenado.

Consejo: Puede modificar los ajustes en cualquier momento.

→ "Ajustes básicos", Página 276

Preparación de dos tazas al mismo tiempo

Dependiendo de la bebida, se pueden preparar 2 tazas al mismo tiempo.

1. Pulsar la tecla .
 - ✓ La pantalla muestra "Doble taza activado" durante 5 segundos.
2. Colocar dos tazas a izquierda y derecha debajo del dispensador de bebidas.
3. Pulsar la tecla Espresso o Caffè Crema.
 - ✓ El LED de la tecla se ilumina intermitentemente.
 - ✓ La bebida se prepara en 2 pasos. Los granos de café se muelen en 2 procesos de molido.
 - ✓ Las bebidas se preparan y las tazas empiezan a llenarse.

4. Esperar hasta que el proceso haya concluido.
5. Para desactivar la función de doble taza, pulsar la tecla .

Notas

- La función de doble taza solo puede ajustarse para Espresso o Caffè Crema.
- Si se ha ajustado la función de doble taza, no se pueden preparar otras bebidas.
- Si no se pulsa ninguna otra tecla durante 90 segundos, el aparato cambia automáticamente al ajuste "Doble taza desactivada".

8 Molinillo

El aparato dispone de un molinillo regulable con el que se puede ajustar individualmente el grado de molido de los granos de café.

8.1 Ajuste del grado de molido

Ajustar el grado de molido deseado durante el molido de los granos de café.

ADVERTENCIA **Riesgo de lesiones!**

El molinillo gira.

- ▶ No introducir las manos en el molinillo.

¡ATENCIÓN!

Peligro de daños en el molinillo. El ajuste incorrecto del grado de molido puede dañar el molinillo.

- ▶ Ajustar el grado de molido solo con el molinillo en funcionamiento.
- ▶ Ajustar gradualmente el grado de molido con el mando giratorio.

Grado de molido Ajuste

Grado de molido fino para granos de café con tueste claro



Grado de molido grueso para granos de café con tueste oscuro



El ajuste del grado de molido tiene efecto después de la segunda taza de café.

Consejo: Si el café solo sale a gotas, ajustar un grado de molido más grueso.

Si el café se dispensa demasiado rápido o tiene poca crema, ajustar el grado de molido más fino.

9 Calefacción de las tazas¹

Las tazas se pueden precalentar con la función de calefacción de las tazas.

9.1 Activar y desactivar la calefacción de las tazas¹

ADVERTENCIA

Riesgo de quemaduras!

La calefacción de las tazas¹ se calienta mucho.

- ▶ No tocar nunca la calefacción de las tazas¹ cuando esté caliente.

- ▶ Dejar enfriar la calefacción de las tazas¹ antes de tocarla.





Consejo: Para calentar las tazas de forma óptima, colocarlas con la base sobre la calefacción de las tazas¹.

- ▶ Para activar o desactivar la calefacción de las tazas¹, pulsar la tecla .

10 Ajustes básicos

Es posible adaptar los ajustes básicos del aparato a las necesidades individuales y acceder a funciones adicionales.

10.1 Modificar los ajustes básicos

1. Mantener pulsadas las teclas  y  al mismo tiempo, como mínimo, 3 segundos.
2. Pulsar la tecla  repetidamente hasta que en la pantalla se muestre el ajuste deseado.
3. Confirmar con la tecla "ok" Latte Macchiato.
4. Para modificar el ajuste, pulsar la tecla .
5. Confirmar con la tecla "ok" Latte Macchiato.
- ✓ En la pantalla aparece "Ajustes guardados".
6. Para salir del menú, pulsar la tecla "<" Caffè Crema.

Nota: Si no se pulsa ninguna otra tecla durante 90 segundos, el aparato pasa al ajuste «Seleccionar bebida» sin guardar.

Consejo: Puede modificar los ajustes en cualquier momento.

→ "Ajustes básicos", Página 276

¹ Según el equipamiento del aparato

10.2 Vista general de los ajustes básicos

Aquí encontrará una vista general de los ajustes básicos.

Ajuste	Selección	Descripción
Idioma	Véase la selección en el aparato	Ajustar el idioma del menú. Los cambios se pueden visualizar de inmediato en la pantalla.
Config. fábr.	Seleccionar el idioma deseado.	Restablecer los ajustes al estado de fábrica. Nota: El aparato se aclara y borra todos los ajustes individuales.
Dureza agua	<ul style="list-style-type: none"> ■ "Dureza agua" 1, 2, 3, 4 ■ Filtro agua ■ Ablandad. H2O 	Ajustar el aparato a la dureza del agua local. Consejo: Consultar la dureza del agua a la empresa local de abastecimiento de agua. Nota: Si hay instalado un descalcificador de agua en la casa, ajustar "Ablandad. H2O".
Auto Stand-by	Véase la selección en el aparato	Ajustar el intervalo de tiempo tras el cual desea que el aparato se desconecte automáticamente después de haber preparado la última bebida.
Sonido	<ul style="list-style-type: none"> ■ Sonido act. ■ Sonido des. 	Activar o desactivar los tonos.

11 Cuidados y limpieza

Para que el aparato mantenga durante mucho tiempo su capacidad funcional, debe mantenerse y limpiarse con cuidado.

11.1 Componentes adecuados para lavavajillas

Aquí encontrará una vista general de los componentes que se pueden lavar en el lavavajillas.

¡ATENCIÓN!

Algunas piezas son sensibles a las variaciones de temperatura y pueden dañarse en el lavavajillas.

- ▶ Observar las instrucciones de uso del lavavajillas.

- ▶ Lavar en el lavavajillas solo los componentes adecuados.
- ▶ Utilizar solo programas que no calienten los componentes a más de 60 °C.

Adecuado: 

- Cubierta de bandeja de goteo
- Rejilla de goteo
- Recipiente para los posos de café
- Indicador mecánico del nivel de llenado
- Vaporizador de leche

No adecuado: 

- Depósito de agua
- Tapa del depósito de agua
- Tapa para conservar el aroma
- Unidad de preparación
- Bandeja de goteo

11.2 Productos de limpieza

Utilizar exclusivamente productos de limpieza adecuados.

¡ATENCIÓN!

Los productos de limpieza inadecuados pueden dañar la superficie del aparato.

- ▶ No utilizar productos de limpieza agresivos ni abrasivos.
- ▶ No utilizar productos de limpieza que contengan alcohol.
- ▶ No utilizar estropajos o esponjas duros.

Los productos de limpieza y descalcificadores inadecuados pueden dañar el aparato.

- ▶ No utilizar nunca ácido cítrico puro, vinagre ni productos a base de vinagre para descalcificar.
- ▶ No utilizar ningún producto descalcificador con ácido fosfórico.
- ▶ Utilizar solamente pastillas de descalcificación y limpieza desarrolladas especialmente para el aparato.

→ "Accesorios", *Página 270*

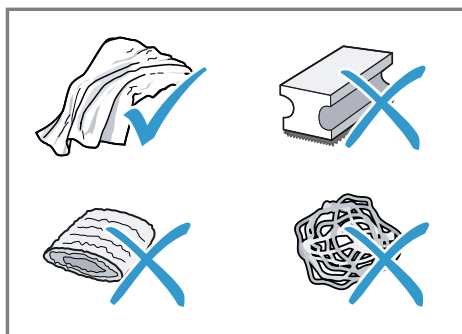

Consejos

- Lavar bien los paños de esponja nuevos para eliminar las posibles sales adheridas. Las sales pueden provocar una corrosión ligera en las superficies de acero inoxidable.
- Eliminar inmediatamente los restos de cal, café, leche y soluciones de descalcificación y de limpieza para evitar la formación de corrosión.

11.3 Limpieza del aparato

ADVERTENCIA

Riesgo de descarga eléctrica!

La infiltración de humedad puede provocar una descarga eléctrica.

- ▶ No sumergir nunca el aparato o el cable de conexión de red en agua.

- ▶ No derramar ningún líquido sobre la conexión por enchufe del aparato.
- ▶ No utilizar limpiadores por chorro de vapor ni de alta presión para limpiar el aparato.

⚠ ADVERTENCIA

Riesgo de quemaduras!

Algunas piezas del aparato se calientan mucho.

- ▶ No tocar nunca las piezas calientes del aparato.
 - ▶ Después del uso dejar enfriar las piezas calientes del aparato antes de manipularlas.
1. Desconectar el aparato de la red eléctrica.
 2. Limpiar la carcasa, las superficies brillantes y el panel de mando con un paño de microfibra.
 3. Después de la preparación de una bebida limpiar el dispensador con un paño suave y húmedo.
 4. Enjuagar el depósito de agua con agua limpia y fresca.
 5. Si no se ha utilizado el aparato durante un período de tiempo prolongado (p. ej., durante las vacaciones) limpiar todo el aparato, inclusive las piezas móviles como p. ej. la unidad de preparación o el depósito de agua.

Nota: El aparato ejecuta automáticamente un ciclo de enjuague cuando se enciende en frío o cuando se apaga después de dispensar café. Es decir, la cafetera se limpia por sí misma.

11.4 Limpiar la bandeja de goteo y el recipiente para posos de café

Limpiar y vaciar a diario la bandeja de goteo y el recipiente para posos de café para evitar sedimentos. Seguir las instrucciones gráficas al principio del manual.

→ Fig. **12** - **16**

11.5 Limpiar el vaporizador de leche

Para eliminar restos y asegurar su funcionamiento, limpiar el vaporizador de leche después de cada uso.

⚠ ADVERTENCIA

Riesgo de quemaduras!

El vaporizador de leche se calienta mucho.

- ▶ Dejar que el vaporizador de leche se enfríe antes de tocarlo.
1. Llenar un vaso con agua hasta la mitad y colocarlo debajo del dispensador de bebidas.
 2. Desplazar el vaporizador de leche completamente hacia abajo.
 3. Pulsar la tecla Milk.
 - ✓ El sistema de leche se limpia.
 4. Desplazar el vaporizador de leche hacia arriba y dejar que se enfríe.
 5. Extraer el vaporizador de leche y limpiarlo a fondo.
 6. Volver a encajar el vaporizador de leche.

Nota: Para detener el proceso antes de tiempo, pulsar la tecla Milk.

Consejo: El vaporizador de leche puede lavarse en el lavavajillas. Después del aclarado, retirar a fondo los restos de álcali del vaporizador de leche.

11.6 Limpieza de la unidad de preparación

La unidad de preparación debe extraerse y limpiarse con frecuencia de forma manual, además de hacerlo con el programa de aclarado automático. Seguir las instrucciones gráficas al principio del manual.

ADVERTENCIA

Riesgo de quemaduras!

Algunas piezas del aparato se calientan mucho.

- ▶ No tocar nunca las piezas calientes del aparato.
- ▶ Después del uso dejar enfriar las piezas calientes del aparato antes de manipularlas.

¡ATENCIÓN!

Una limpieza incorrecta puede dañar la unidad de preparación.

- ▶ No utilizar detergente.
- ▶ No utilizar productos de limpieza basados en el vinagre o que contengan ácido.
- ▶ No lavar en el lavavajillas.

→ Fig. 17 - 26

Nota: La puerta solo puede cerrarse cuando la bandeja de goteo y la unidad de preparación están colocadas correctamente.

11.7 Programas de mantenimiento

Según la dureza del agua y el uso del aparato, se ilumina la tecla Calc'nClean y la pantalla muestra "Calc'nClean necesario!". Descalcificar y limpiar el aparato con el programa.

¡ATENCIÓN!

Una limpieza o descalcificación a destiempo o incorrectas pueden dañar el aparato.

- ▶ Ejecutar inmediatamente el programa Calc'nClean según las instrucciones.
- ▶ Introducir solo pastillas de limpieza en el compartimento de la unidad de preparación.
- ▶ No poner pastillas descalcificadoras ni otros agentes de descalcificación en el compartimento de la unidad de preparación.

Notas

- Si el aparato no se descalcifica y limpia a tiempo, el aparato se bloquea y la pantalla muestra "¡Aparato bloqueado!".
- Para desbloquear el aparato, ejecutar el programa de mantenimiento.

Consejo: Antes de iniciar el programa de mantenimiento, retirar, limpiar y volver a colocar la unidad de preparación. Limpiar el vaporizador de leche.

Iniciar Calc'nClean

El proceso dura aprox. 40 minutos.

1. Mantener pulsada la tecla Calc'nClean al menos 5 segundos.
- ✓ Se ilumina el símbolo .
2. Abrir la puerta.
3. Retirar y vaciar la bandeja de goteo y el recipiente para posos de café.
4. Retirar y limpiar la unidad de preparación.

5. Introducir una pastilla de limpieza en el compartimento de la unidad de preparación y volver a colocarla.

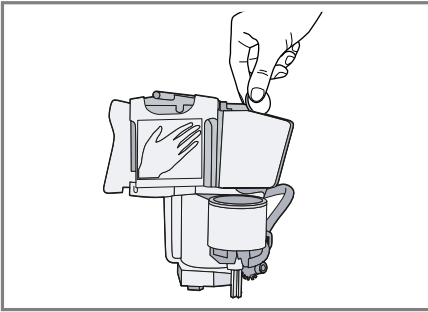

6. Volver a colocar la bandeja de goteo y el recipiente para posos de café, y cerrar la puerta.
- ✓ Se ilumina el símbolo
7. Si hay un filtro de agua, retirar el filtro de agua.
8. Llenar el depósito de agua vacío con agua templada hasta la marca 0,5 l y disolver en ella una pastilla descalcificadora Siemens.
9. Volver a colocar el depósito de agua y poner un recipiente con aprox. 1 l de capacidad debajo del dispensador de bebidas.
10. Si calcín Clean parpadea, pulsar la tecla calcín Clean.
- ✓ El programa comienza, limpia y descalcifica el aparato.
 - ✓ calcín Clean se ilumina intermitentemente.
 - ✓ El proceso dura aprox. 20 minutos.
 - ✓ Se ilumina el símbolo
11. Vaciar el recipiente y abrir la puerta.
12. Vaciar la bandeja de goteo y colocarla de nuevo.

13. Cerrar la puerta y volver a colocar el recipiente debajo del dispensador de bebidas.

✓ Se ilumina el símbolo

14. Limpiar el depósito de agua.

Una vez retirado el filtro de agua, volver a colocarlo.

15. Llenar el depósito de agua hasta la marca «máx» con agua potable limpia, fría y sin gas.

16. Si calcín Clean parpadea, pulsar la tecla calcín Clean.

- ✓ El programa comienza, limpia y aclara el aparato.
- ✓ calcín Clean se ilumina intermitentemente.

✓ Se ilumina el símbolo

17. Retirar y vaciar la bandeja de goteo y el recipiente para posos de café.

18. Limpiar la bandeja de goteo y el recipiente para posos de café, y volver a colocarlos.

✓ El programa ha finalizado y el aparato vuelve a estar listo para el funcionamiento.

Restablecer el programa de mantenimiento

Si el programa de mantenimiento se interrumpe, p. ej., debido a un apagón, se iluminan calcín Clean y .

1. Limpiar el depósito de agua.

Una vez retirado el filtro de agua, volver a colocarlo.

2. Llenar el depósito de agua hasta la marca «máx» con agua potable limpia, fría y sin gas.

3. Pulsar la tecla calcín Clean.

✓ El programa de mantenimiento comienza y aclara el aparato. El proceso dura aprox. 2 minutos.

4. Vaciar la bandeja de goteo, limpiarla y colocarla de nuevo.

es Cuidados y limpieza

5. Cerrar la puerta.

- ✓ El programa ha finalizado y el aparato vuelve a estar listo para el funcionamiento.

12 Solucionar pequeñas averías

El usuario puede solucionar por sí mismo las pequeñas averías de este aparato. Se recomienda utilizar la información relativa a la subsanación de averías antes de ponerse en contacto con el Servicio de Asistencia Técnica. De este modo se evitan costes innecesarios.

ADVERTENCIA

Riesgo de descarga eléctrica!

Las reparaciones inadecuadas son peligrosas.

- ▶ Solo el personal especializado puede realizar reparaciones e intervenciones en el aparato.
- ▶ Utilizar únicamente piezas de repuesto originales para la reparación del aparato.
- ▶ Si el cable de conexión de red de este aparato resulta dañado, debe sustituirlo el fabricante, el Servicio de Asistencia Técnica o una persona cualificada a fin de evitar posibles situaciones de peligro.

Fallo	Causa y resolución de problemas
El aparato no reacciona.	El aparato tiene una avería. <ol style="list-style-type: none"> 1. Extraer el cable de conexión de la toma de corriente y esperar 60 segundos. 2. Enchufar el cable de conexión de la toma de corriente.
El aparato solo dispensa agua, no café.	El aparato no reconoce el recipiente para café en grano vacío. <ul style="list-style-type: none"> ▶ Echar granos de café. <p>Los granos de café son demasiado aceitosos y no caen en el molinillo.</p> <ul style="list-style-type: none"> ▶ Golpear levemente el recipiente del café en grano. ▶ Utilice otro tipo de café. ▶ No utilizar granos aceitosos. ▶ Limpiar el recipiente vacío para café en grano con un paño húmedo. <p>La unidad de preparación no está colocada correctamente.</p> <ul style="list-style-type: none"> ▶ Desplazar la unidad de preparación completamente hacia atrás.
Calidad del café o de la espuma de leche muy variable.	La cafetera está calcificada. <ul style="list-style-type: none"> ▶ Descalcificar el aparato.

Fallo	Causa y resolución de problemas
Café se dispensa solo a gotas o no se dispensa del todo.	El grado de molido ajustado es demasiado fino. ▶ Ajuste un grado de molido más grueso. → "Ajuste del grado de molido", <i>Página 275</i>
La cantidad de llenado ajustada no se alcanza.	La máquina está fuertemente calcificada. ▶ Descalcificar el aparato. Hay aire en el filtro de agua. 1. Sumergir en agua el filtro de agua con la abertura hacia arriba hasta que no salgan burbujas de aire. 2. Volver a colocar el filtro.
	El aparato está sucio. ▶ Limpiar la unidad de preparación. ▶ Descalcificar y limpiar el aparato.
	Los restos de los agentes de descalcificación obturan el depósito de agua. 1. Retirar el depósito de agua. 2. Limpiar a fondo el depósito de agua.
	La intensidad del café es demasiado fuerte. ▶ Reducir la intensidad del café.
La leche o las bebidas a base de leche están demasiado calientes.	La cantidad de leche en el vaso o la taza es insuficiente. 1. Utilizar más leche. 2. Modificar la duración del espumado.
La espuma de la leche es demasiado porosa y el ruido de aspiración es excesivo.	
La leche o las bebidas a base de leche están demasiado frías.	La cantidad de leche en el vaso o la taza es excesiva. 1. Utilizar menos leche. 2. Modificar la duración del espumado. La leche en el vaso o la taza está muy fría. ▶ Utilizar leche tibia.
El café no tiene «crema».	El tipo de café no es óptimo. ▶ Utilice un tipo de café con una mayor proporción de granos de la variedad Robusta. ▶ Utilice un tipo de café con un tueste más intenso.
	Los granos de café ya no están recién tostados. ▶ Se recomienda utilizar granos de café frescos.
	El grado de molido no es el adecuado para los granos de café.

Fallo	Causa y resolución de problemas
El café no tiene «crema».	<ul style="list-style-type: none"> ▶ Ajuste un grado de molido más fino. → "Ajuste del grado de molido", Página 275
El café es demasiado «ácido».	<p>Se ha ajustado un grado de molido demasiado grueso.</p> <ul style="list-style-type: none"> ▶ Ajuste un grado de molido más fino. → "Ajuste del grado de molido", Página 275 <p>El tipo de café no es óptimo.</p> <ul style="list-style-type: none"> ▶ Utilice un tipo de café con una mayor proporción de granos de la variedad Robusta. ▶ Utilice un tipo de café con un tueste más intenso.
El café es demasiado «amargo».	<p>El grado de molido ajustado es demasiado fino.</p> <ul style="list-style-type: none"> ▶ Ajuste un grado de molido más grueso. → "Ajuste del grado de molido", Página 275 <p>El tipo de café no es óptimo.</p> <ul style="list-style-type: none"> ▶ Utilice otro tipo de café.
El café tiene sabor a «quemado».	<p>El grado de molido ajustado es demasiado fino.</p> <ul style="list-style-type: none"> ▶ Ajuste un grado de molido más grueso. → "Ajuste del grado de molido", Página 275 <p>El tipo de café no es óptimo.</p> <ul style="list-style-type: none"> ▶ Utilice otro tipo de café.
Calidad de la espuma de leche muy variable.	<p>Calidad de la espuma de leche está en función del tipo de leche o de la bebida de base vegetal utilizada.</p> <ul style="list-style-type: none"> ▶ Optimizar el resultado seleccionando el tipo de leche o de la bebida de base vegetal.
El aparato no dispensa espuma de leche.	<p>La máquina está fuertemente calcificada.</p> <ul style="list-style-type: none"> ▶ Descalcificar el aparato. <p>El vaporizador de leche está sucio.</p> <ul style="list-style-type: none"> ▶ El vaporizador de leche puede lavarse en el lavavajillas. <p>El vaporizador de leche no se introduce en la leche.</p> <ol style="list-style-type: none"> 1. Utilizar más leche. 2. Comprobar si el vaporizador de leche se introduce en la leche. 3. Desplazar el dispensador de bebidas completamente hacia abajo.

Fallo	Causa y resolución de problemas
El aparato no dispensa bebidas.	<p>Hay aire en el filtro de agua.</p> <ol style="list-style-type: none"> 1. Sumergir en agua el filtro de agua con la abertura hacia arriba hasta que no salgan burbujas de aire. 2. Volver a colocar el filtro. <ul style="list-style-type: none"> ▶ Presionar el filtro de agua en el empalme del depósito de forma recta y firme.
	<p>Los restos de los agentes de descalcificación obturan el depósito de agua.</p> <ol style="list-style-type: none"> 1. Retirar el depósito de agua. 2. Limpiar a fondo el depósito de agua.
Gotas de agua se encuentran en la parte inferior interna del aparato.	<p>Bandeja de goteo retirada demasiado pronto.</p> <ul style="list-style-type: none"> ▶ Retirar la bandeja de goteo unos segundos después de haber preparado la última bebida.
La unidad de preparación no puede retirarse.	<p>No se puede soltar el cierre, la unidad de elaboración está atascada.</p> <ul style="list-style-type: none"> ▶ Desconectar el aparato y volver a conectarlo después de 3 minutos.
El molinillo no funciona.	<p>El aparato está demasiado caliente.</p> <ol style="list-style-type: none"> 1. Desconectar el aparato de la red eléctrica. 2. Esperar 1 hora para enfriar el aparato.
La indicación de la pantalla muestra "Llenar depósito agua", a pesar de que el depósito de agua está lleno.	<p>El depósito de agua no está colocado correctamente.</p> <ul style="list-style-type: none"> ▶ Colocar correctamente el depósito de agua. <hr/> <p>El depósito de agua contiene agua con gas.</p> <ul style="list-style-type: none"> ▶ Llenar el depósito de agua con agua potable limpia. <hr/> <p>El flotador del depósito de agua está enganchado.</p> <ol style="list-style-type: none"> 1. Retirar el depósito de agua. 2. Limpiar a fondo el depósito de agua. <hr/> <p>El filtro de agua nuevo no se ha enjuagado según las instrucciones.</p> <ol style="list-style-type: none"> 1. Lavar el filtro de agua según las instrucciones. 2. Poner en funcionamiento el filtro de agua. <hr/> <p>Hay aire en el filtro de agua.</p> <ol style="list-style-type: none"> 1. Sumergir en agua el filtro de agua con la abertura hacia arriba hasta que no salgan burbujas de aire. 2. Volver a colocar el filtro. <hr/> <p>El filtro de agua es antiguo.</p> <ul style="list-style-type: none"> ▶ Colocar un nuevo filtro de agua.

Fallo	Causa y resolución de problemas
La indicación de la pantalla muestra "Llenar depósito agua", a pesar de que el depósito de agua está lleno.	Los depósitos de cal en el depósito de agua obstruyen el sistema. 1. Limpiar a fondo el depósito de agua. 2. Iniciar el programa de mantenimiento Calc'nClean.
Aparece la indicación de la pantalla "Limpiar unid. elaboración".	La unidad de preparación está sucia. ▶ Limpiar la unidad de preparación.
	El mecanismo de la unidad de preparación se mueve con dificultad. ▶ Limpiar la unidad de preparación.
Aparece la indicación de la pantalla "Voltaje incorrecto".	Problemas con el suministro de corriente. ▶ El aparato solo debe funcionar con 220 - 240 V.
La indicación de la pantalla muestra "Calc'nClean necesario!" con mucha frecuencia.	El agua blanda contiene menor cantidad de cal disuelta. 1. Colocar un nuevo filtro de agua. 2. Ajustar en consecuencia el grado de dureza del agua.
	Se ha utilizado el producto descalcificador incorrecto o demasiado poco. ▶ Utilizar para descalcificar únicamente las pastillas adecuadas.
No se puede manejar el aparato. Las indicaciones de la pantalla cambian.	El aparato está en modo Demo. 1. Para desactivar el modo Demo, mantener pulsada la tecla  al menos 5 segundos. 2. Retirar el depósito de agua. 3. Llenar el depósito con agua limpia. 4. Volver a colocar el depósito de agua.
La indicación de la pantalla muestra "Cerrar puerta", a pesar de que la puerta está cerrada.	La puerta no está cerrada correctamente. ▶ Presionar la puerta con fuerza.
	El aparato está demasiado caliente. 1. Desconectar el aparato de la red eléctrica. 2. Esperar 1 hora para enfriar el aparato.
La indicación de la pantalla muestra "Vaciar bandejas", a pesar de que la bandeja de goteo está vacía.	El aparato está desconectado y no reconoce el vacío. 1. Encender el aparato y retirar la bandeja de goteo. 2. Volver a colocar la bandeja de goteo.

Fallo	Causa y resolución de problemas
Aparece la indicación de la pantalla "Llenar depósito agua" y los LED parpadean.	<p>Falta el depósito de agua o está mal colocado.</p> <ul style="list-style-type: none">▶ Colocar correctamente el depósito de agua. <hr/> <p>El sistema de tubos del aparato está seco.</p> <ul style="list-style-type: none">▶ Llenar el depósito de agua con agua potable limpia, fría y sin gas. <hr/> <p>Hay aire en el filtro de agua.</p> <ol style="list-style-type: none">1. Sumergir en agua el filtro de agua con la abertura hacia arriba hasta que no salgan burbujas de aire.2. Volver a colocar el filtro.
Aparece la indicación de la pantalla "Aparato muy frío".	<p>La temperatura ambiente es demasiado baja.</p> <ul style="list-style-type: none">▶ Utilizar el aparato con temperaturas superiores a 5 °C.
Aparece la indicación de la pantalla "Por favor, reinicie". Los LED parpadean.	<p>La unidad de preparación está muy sucia o no puede retirarse.</p> <ul style="list-style-type: none">▶ Reiniciar el aparato.▶ Limpiar la unidad de preparación.
Aparece la indicación de la pantalla "Por favor, reinicie". No se ilumina ningún LED.	<p>El aparato tiene una avería.</p> <ul style="list-style-type: none">▶ Reiniciar el aparato.
Se iluminan la indicación de la pantalla "Lavar/llenar depósito agua", calcín Clean y  .	<p>El proceso de descalcificación se ha interrumpido.</p> <ul style="list-style-type: none">▶ Proceder según el capítulo → "Restablecer el programa de mantenimiento", <i>Página 281</i>.

13 Transporte, almacenamiento y eliminación de desechos

13.1 Activar la protección contra las bajas temperaturas



Proteger el aparato contra los efectos de las heladas durante el transporte y el almacenamiento.

¡ATENCIÓN!

Los residuos líquidos en el aparato pueden dañar el aparato al transportarlo o almacenarlo.

- ▶ Vaciar el sistema de tubos antes de proceder al transporte o almacenamiento.

Requisitos

- El aparato está listo para el funcionamiento.
 - El depósito de agua está lleno.
1. Colocar un recipiente grande debajo del dispensador de bebidas y desplazar el vaporizador de leche hacia abajo.
 2. Mantener pulsada la tecla Milk al menos 5 segundos.
 - ✓ El LED de la tecla parpadea y el aparato se calienta.
 3. Si sale vapor del vaporizador de leche, retirar el depósito de agua.
 4. Dejar que el aparato expulse el vapor y esperar hasta la pantalla  muestre "Depósito agua vacío".
 5. Apagar el aparato con .
 6. Vaciar el depósito de agua y la bandeja de goteo, y limpiar a fondo el aparato.
 7. Desconectar el aparato de la red eléctrica.

Ahora se puede transportar o almacenar el aparato.

Nota: La unidad de preparación está ahora asegurada y no se puede retirar.

13.2 Eliminación del aparato usado

Gracias a la eliminación respetuosa con el medio ambiente pueden reutilizarse materiales valiosos.

1. Desenchufar el cable de conexión de red de la toma de corriente.
2. Cortar el cable de conexión de red.
3. Desechar el aparato de forma respetuosa con el medio ambiente.

Puede obtener información sobre las vías y posibilidades actuales de desecho de materiales de su distribuidor o ayuntamiento local.



Este aparato está marcado con el símbolo de cumplimiento con la Directiva Europea 2012/19/UE relativa a los aparatos eléctricos y electrónicos usados (Residuos de aparatos eléctricos y electrónicos RAEE).

La directiva proporciona el marco general válido en todo el ámbito de la Unión Europea para la retirada y la reutilización de los residuos de los aparatos eléctricos y electrónicos.

14 Servicio de Asistencia Técnica

Las piezas de repuesto originales relevantes para el funcionamiento conforme al reglamento sobre diseño ecológico se pueden adquirir en nuestro Servicio de Asistencia Técnica durante al menos 7 años a partir de la fecha de introducción en el mercado del aparato dentro del Espacio Económico Europeo.

Nota: La intervención del Servicio de Asistencia Técnica es gratuita en el marco de las condiciones de garantía del fabricante.

Para obtener información detallada sobre el periodo de validez de la garantía y las condiciones de garantía en su país, póngase en contacto con nuestro Servicio de Asistencia Técnica o con su distribuidor, o bien consulte nuestra página web.

Cuando se ponga en contacto con el Servicio de Asistencia Técnica, no olvide indicar el número de producto (E-Nr.) y el número de fabricación (FD) del aparato.

Los datos de contacto del Servicio de Asistencia Técnica se encuentran en el directorio adjunto o en nuestra página web.

14.1 Número de producto (E-Nr.) y número de fabricación (FD)

El número de producto (E-Nr.) y el número de fabricación (FD) se encuentran en la placa de características del aparato.

Para volver a encontrar rápidamente los datos del aparato o el número de teléfono del Servicio de Asistencia Técnica, puede anotar dichos datos.

15 Características técnicas

Tensión	220– 240 V ~
Frecuencia	50 / 60 Hz
Potencia de conexión	1300 W
Presión máxima de la bomba, estática	15 bar
Capacidad máxima del depósito de agua (sin filtro)	1,3 l
Capacidad máxima del depósito de café en grano	≈250 g
Longitud del cable de alimentación	100 cm
Altura del aparato	38,3 cm
Anchura del aparato	25,1 cm
Profundidad del aparato	43,3 cm
Peso, vacío	≈8-9 kg
Tipo de molinillo	Cerámico/ acero

DE Hergestellt von BSH Hausgeräte GmbH unter Markenlizenz der Siemens AG
EN Manufactured by BSH Hausgeräte GmbH under the trademark licence of Siemens AG
FR Fabriqué par BSH Hausgeräte GmbH sous la licence de marque de Siemens AG
IT Prodotto da BSH Hausgeräte GmbH con la licenza di marchio di Siemens AG
NL Geproduceerd door BSH Hausgeräte GmbH onder de handelsmerklicentie van Siemens AG
PL Wyprodukowane przez BSH Hausgeräte GmbH na mocy licencji Siemens AG
TR BSH Hausgeräte GmbH tarafından Siemens AG ticari markası altında üretilmiştir
CS Vyrobeno společností BSH Hausgeräte GmbH s obchodní licencí Siemens AG
SK Vyrobila spoločnosť BSH Hausgeräte GmbH v rámci licencie ochrannej známky spoločnosti Siemens AG
ES Fabricado por BSH Hausgeräte GmbH bajo la licencia de la marca registrada Siemens AG

Valid within Great Britain:
Imported to Great Britain by
BSH Home Appliances Ltd.
Grand Union House
Old Wolverton Road
Wolverton, Milton Keynes
MK12 5PT
United Kingdom

BSH Hausgeräte GmbH
Carl-Wery-Straße 34
81739 München, GERMANY
siemens-home.bsh-group.com



8001320707 (040610)

de, en, fr, it, nl, pl, tr, cs, sk, es