



BOSCH

Register your
appliance and join
the Bosch
family of perks:
[bosch-home.com/us
mybosch](https://bosch-home.com/us/mybosch)



Fully automatic espresso machine

300 Series TIU20...

[en-us] Use and Care Manual	Fully automatic espresso machine	2
[fr-ca] Manuel d'utilisation	Machine à expresso automatique	40
[es-mx] Manual del usuario	Cafetera automática	83

Further information and explanations are available online:



Table of contents

1 Safety	4	6.5 General instructions	16
1.1 Safety definitions.....	4	7 Basic Operation	17
1.2 IMPORTANT SAFEGUARDS	4	7.1 Switching the appliance on or off.....	17
1.3 General information.....	5	7.2 Dispensing beverages.....	17
1.4 Intended use	5	7.3 Dispensing a coffee drink made from fresh beans	18
1.5 Restrictive Use	5	7.4 Dispensing drinks with milk	18
1.6 Safety instructions.....	6	7.5 Dispensing a coffee drink with milk	18
1.7 State of California Proposition 65 Warnings.....	8	7.6 Frothing milk	18
2 Environmental protection and energy-saving	9	7.7 Beverage settings	18
2.1 Disposal of packaging	9	8 Grinder	19
2.2 Saving energy	9	8.1 Setting the grinding level.....	19
3 Installation and connection	9	9 Basic settings	20
3.1 Contents of package	9	9.1 Selecting automatic switch-off... ..	20
3.2 Installing and connecting the appliance	10	9.2 Switching the signal tone on or off	20
4 Familiarizing yourself with your appliance	10	9.3 Setting the water hardness.....	21
4.1 Appliance	10	9.4 Resetting the appliance to the factory settings.....	21
4.2 Control panel.....	12	10 Cleaning and maintenance	21
5 Accessories	12	10.1 Dishwasher-safe components	21
6 Before using for the first time ..	13	10.2 Cleaning agents	22
6.1 Preparing and cleaning the appliance	13	10.3 Cleaning the appliance.....	22
6.2 Checking the water hardness....	14	10.4 Cleaning the drip tray and coffee dregs container.....	23
6.3 Overview of water hardness levels	15	10.5 Cleaning the milk frother	24
6.4 Water filter	15	10.6 Cleaning the brewing unit.....	24

10.7 Service programs.....	26
11 Troubleshooting.....	29
12 Transportation, storage and disposal	34
12.1 Activate frost protection.....	34
12.2 Disposal of your old appliance	34
13 Customer Service	34
13.1 Model number (E-Nr.) and production number (FD)	35
14 Technical specifications.....	35
15 STATEMENT OF LIMITED PRODUCT WARRANTY	35
15.1 What this warranty covers & Who it applies to	35
15.2 Obtaining warranty service.....	36
15.3 How long the warranty lasts	36
15.4 Repair/replace as your exclusive remedy	36
15.5 Out of warranty product.....	37
15.6 Warranty exclusions.....	37
15.7 Product information.....	39



IMPORTANT SAFETY INSTRUCTIONS

READ AND SAVE THESE INSTRUCTIONS

Observe the following safety instructions.

1.1 Safety definitions

Here you can find explanations of the safety signal words used in this manual.

WARNING

This indicates that death or serious injuries may occur as a result of non-observance of this warning.

CAUTION

This indicates that minor or moderate injuries may occur as a result of non-observance of this warning.

NOTICE:

This indicates that damage to the appliance or property may occur as a result of non-compliance with this advisory.

Note: This alerts you to important information and/or tips.

1.2 IMPORTANT SAFEGUARDS

WARNING

When using electrical appliances, basic safety precautions should always be followed including the following:

- ▶ Read all instructions.
- ▶ Do not touch hot surfaces. Use handles or knobs.
- ▶ To protect against fire, electric shock and injury to persons do not immerse cord or plugs in water or other liquid.
- ▶ Close supervision is necessary when any appliance is used by or near children.
- ▶ Unplug from outlet when not in use and before cleaning. Allow to cool before putting on or taking off parts, and before cleaning the appliance.
- ▶ Do not operate any appliance with a damaged cord or plug or after the appliance malfunctions, or has been damaged in any manner. Return appliance to the nearest authorized service facility for examination, repair or adjustment.
- ▶ The use of accessory attachments not recommended by the appliance manufacturer may result in fire, electric shock or injury to persons.
- ▶ Do not use outdoors.



IMPORTANT SAFETY INSTRUCTIONS

READ AND SAVE THESE INSTRUCTIONS

- ▶ Do not let cord hang over edge of table or counter, or touch hot surfaces.
- ▶ Do not place on or near a hot gas or electric burner, or in a heated oven.
- ▶ Always attach plug to appliance first, then plug cord into the wall outlet. To disconnect, turn any control to "off," then remove plug from wall outlet.
- ▶ Do not use appliance for other than intended use.
- ▶ Save these instructions.

1.3 General information

- Read this manual carefully.
- Keep the manual and the product information in a safe place for future reference or for the next owner.
- Do not connect the appliance if it has been damaged in transit.

1.4 Intended use

Only use this appliance:

- for preparing hot drinks.
- for normal household use and in enclosed spaces in a residential environment.
- up to an altitude of max. 6,560 ft (2000 m) above sea level.

1.5 Restrictive Use

This appliance is not intended for use by persons (including children) with reduced physical, sensory or mental capabilities, or lack of experience and knowledge, unless they have been given supervision or instruction concerning use of the appliance by a person responsible for their safety.

Do not let children play with the appliance.

When children become old enough to use the appliance, it is the responsibility of the parents or legal guardians to ensure that they are instructed in safe practices by qualified persons.

Children should be supervised to ensure that they do not play with the appliance.



IMPORTANT SAFETY INSTRUCTIONS

READ AND SAVE THESE INSTRUCTIONS

1.6 Safety instructions

WARNING

Children may pull packaging material over their heads, or wrap themselves up in it and suffocate.

- ▶ Keep packaging material away from children.
- ▶ Do not allow children to play with packaging material.

Children may breathe in or swallow small parts, causing them to suffocate.

- ▶ Keep small parts away from children.
- ▶ Do not allow children to play with small parts.

WARNING

Incorrect installation is dangerous.

- ▶ Connect and operate the appliance only in accordance with the specifications on the rating plate.
- ▶ Connect the appliance to a power supply with alternating current only via a correctly installed socket outlet with grounding.
- ▶ The protective conductor system of the domestic electrical installation must be properly installed.

If the appliance or the power cord is damaged, this is dangerous.

- ▶ Never operate a damaged appliance.
- ▶ Never operate an appliance with a cracked or broken surface.
- ▶ Never pull on the power cord to unplug the appliance. Always unplug the appliance at the power outlet.
- ▶ If the appliance or the power cord is damaged, immediately unplug the power cord or switch off the breaker in the circuit breaker box.
- ▶ Call Customer Service. → *Page 34*

Improper repairs are dangerous.

- ▶ Only original spare parts may be used to repair the appliance.
- ▶ If the power cord of this appliance becomes damaged, it must be replaced by the manufacturer, the manufacturer's Customer Service, or an authorized service provider in order to prevent injury.

An ingress of moisture may cause an electric shock.

- ▶ Never immerse the appliance or the power cord in water.
- ▶ Liquids must not be spilled on the appliance plug connection.
- ▶ Use the appliance in enclosed spaces only.



IMPORTANT SAFETY INSTRUCTIONS

READ AND SAVE THESE INSTRUCTIONS

- ▶ Never expose the appliance to intense heat or humidity.
- ▶ Do not use any steam cleaners or high-pressure cleaners to clean the appliance.

WARNING

The appliance gets hot.

- ▶ Ventilate the appliance adequately.
 - ▶ Never operate the appliance in a cupboard.
- It is dangerous to use an extended power cord and non-approved adapters.

- ▶ Do not use extension cords or multiple socket strips.
- ▶ Only use adapters and power cords approved by the manufacturer.
- ▶ If the power cord is too short and a longer one is not available, please contact an electrician to have the domestic installation adapted.

WARNING

Some parts of the appliance become very hot.

- ▶ Never touch hot appliance parts.
- ▶ Allow hot appliance parts to cool down before touching.

WARNING

Freshly prepared beverages are very hot.

- ▶ Let drinks cool down if necessary.
- ▶ Do not let escaping liquids or steam come into contact with your skin.

WARNING

Improper use of the appliance may endanger the user.

- ▶ To avoid injuries, only use the appliance for its intended purpose.

Trapped fingers when closing the appliance door.

- ▶ Be careful of your fingers when closing the appliance door.

The grinder rotates.

- ▶ Never reach into the grinder.

WARNING

The appliance contains permanent magnets. They may affect electronic implants, e.g. pacemakers or insulin pumps.

- ▶ Persons with electronic implants must stand at least 25.4" (10 cm) away from the appliance.



IMPORTANT SAFETY INSTRUCTIONS

READ AND SAVE THESE INSTRUCTIONS

- ▶ This minimum distance of 25.4" (10 cm) must also be observed for the water tank, even when removed.

WARNING

During filtering there may be a slight increase in the potassium level, which is possibly not good for dialysis patients and people with kidney disease.

- ▶ Consult a doctor before use if you have kidney disease or follow a special potassium diet.

Soiling on the appliance may be harmful to health.

- ▶ To ensure hygiene, follow the cleaning instructions for the appliance.

Water from the hot water circuit can be harmful to health.

- ▶ Only ever use the appliance with fresh, cold, non-carbonated drinking water.

1.7 State of California Proposition 65 Warnings

This product may contain a chemical known to the State of California, which can cause cancer or reproductive harm. Therefore, the packaging of your product may bear the following label as required by California:

STATE OF CALIFORNIA PROPOSITION 65 WARNING:



WARNING

Cancer and Reproductive Harm - www.P65Warnings.ca.gov

2 Environmental protection and energy-saving

2.1 Disposal of packaging

The packaging materials are environmentally compatible and can be recycled.

- ▶ Sort the individual components by type and dispose of them separately.

2.2 Saving energy

If you follow these instructions, your appliance will use less energy.

Set the interval for automatic switch-off to the lowest value.

- ✓ If the appliance is not being used, it will switch itself off earlier.
→ *"Basic settings", Page 20*

Descal the appliance regularly.

- ✓ Limescale deposits increase the appliance's energy consumption.

3 Installation and connection

3.1 Contents of package

After unpacking all the parts, check for any damage in transit and for completeness of delivery.

Note: Different accessories are enclosed depending on the appliance model. The accessory is identified by a frame with a dashed line.

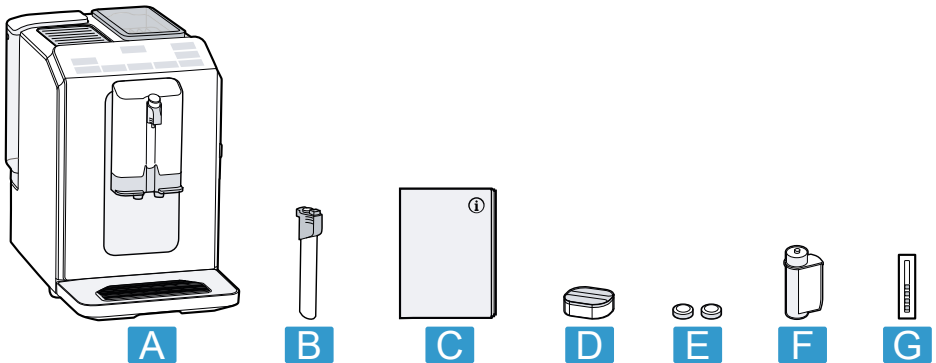

A Fully automatic coffee machine

B Milk frother

C Instructions for use

D Descaling tablet

E Cleaning tablet

F Water filter

G Water hardness testing strip

3.2 Installing and connecting the appliance

NOTICE:

Risk of damage to the appliance. If the appliance is not started up correctly, it may be damaged.

- ▶ Only use the appliance in frost-free rooms.

- ▶ If the appliance has been transported or stored below 32 °F (0 °C), wait 3 hours at room temperature before starting it up.
 - ▶ After plugging in, always wait approx. 5 seconds.
1. Place the appliance on a level, water-resistant surface that is capable of bearing its weight.
 2. Connect the appliance with the electrical plug to a properly grounded wall outlet.

4 Familiarizing yourself with your appliance

4.1 Appliance

Here you can find an overview of the parts of your appliance.

Note: Individual details and colors may differ, depending on the appliance model.

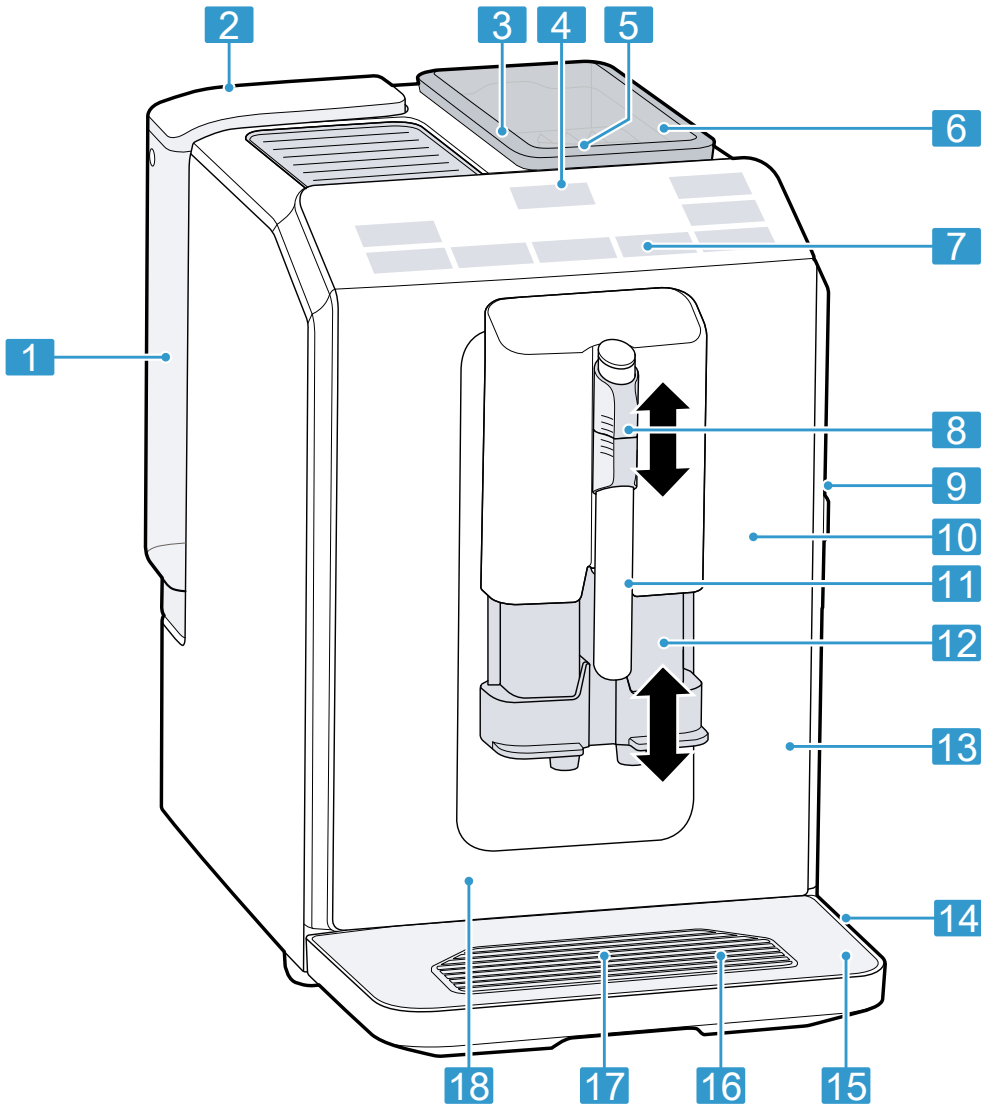

- | | | | |
|----------|---|-----------|---------------------|
| 1 | Water tank | 6 | Bean container |
| 2 | Lid for water tank | 7 | Control panel |
| 3 | Rotary selector for grinding level adjustment | 8 | Milk frother holder |
| 4 | On/off button | 9 | Brewing unit |
| 5 | Aroma lid | 10 | Rating plate |

11	Milk frother
12	Outlet system
13	Brewing chamber door
14	Drip tray

15	Drip plate
16	Fill level indicator, mechanical
17	Drip grate
18	Coffee dregs container



4.2 Control panel

You can use the control panel to configure all functions of your appliance and to obtain information about the operating status.

	Switch the appliance on or off.
Espresso	Dispense espresso.
Coffee	Dispense coffee.
Cappuccino	Dispense cappuccino.

Latte Macchiato	Dispense latte macchiato.
Milk	Froth milk.
	Strength → "Adjusting the coffee strength", Page 18
calc'n Clean	Start service program. → Page 27

Display screen

	lit up	<ul style="list-style-type: none"> ■ Fill water tank ■ Water tank missing ■ Change water filter
	<ul style="list-style-type: none"> ■ lit up ■ flashing 	<ul style="list-style-type: none"> ■ Empty trays ■ Close brewing chamber door
LEDs	<ul style="list-style-type: none"> ■ lit up ■ pulsating ■ flashing ■ off 	<ul style="list-style-type: none"> ■ Ready for operation ■ Dispensing ■ Waiting for operation, e.g. with calc'nClean ■ Not available

5 Accessories

Only use original accessories. These are designed especially for your appliance.

Accessories	Retail	Customer Service
Accessories small appliances	TCZ7003US	12008246
Cleaning tablets	TCZ8001US	00312423
Descaling tablets	TCZ8002US	00312422

Accessories	Retail	Customer Service
Care set	TCZ8004US	00312421

6 Before using for the first time

Prepare the appliance for use.

6.1 Preparing and cleaning the appliance

Clean the appliance and the individual parts.

NOTICE:

Unsuitable beans can block up the grinder.

- ▶ Only use pure, roasted bean mixes that are suitable for use in fully automatic coffee or espresso machines.
- ▶ Do not use coated coffee beans.
- ▶ Do not use caramelized coffee beans.
- ▶ Do not use oily coffee beans.
- ▶ Do not use coffee beans that have been treated with additives containing sugar.
- ▶ Do not add ground coffee.

1. Remove the protective films on the appliance.

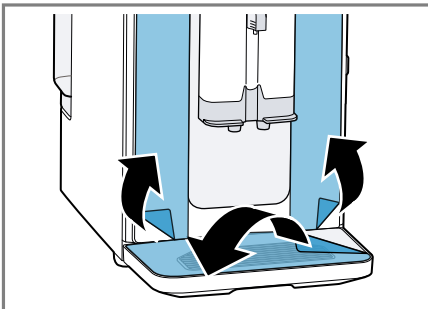

2. Clean the milk frother.

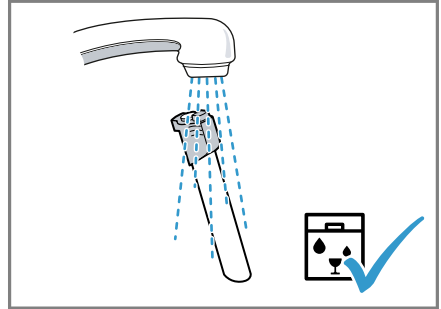

3. Place the milk frother on the milk frother holder.

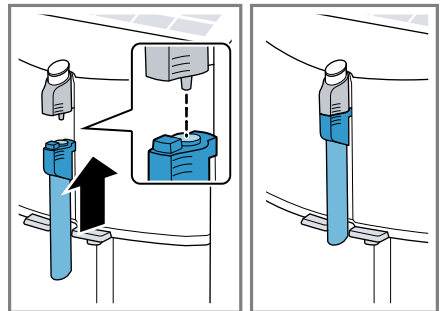

4. Open the lid and take out the water tank by the handle.

– Clean the water tank and lid.

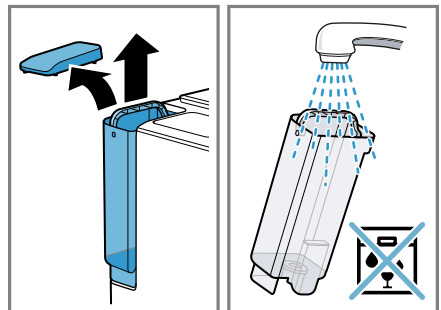

en-us Before using for the first time

5. Immerse the water filter in a glass of water with the opening facing up and press the sides together lightly until no more air bubbles rise to the surface.

→ "Water filter", Page 15

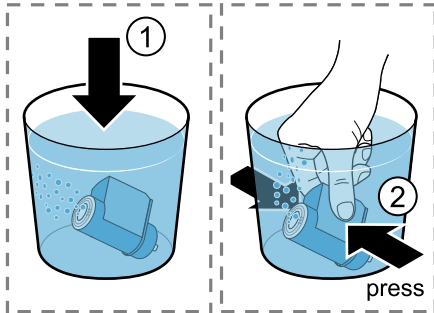

6. Set the water hardness on the aroma ring of the water filter.
- Press the water filter firmly into the empty water tank.

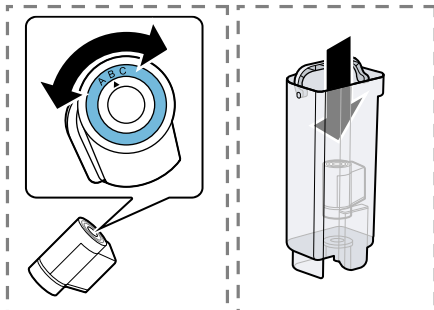

You can find out the water hardness from your local water supplier.

7. Fill the water tank with water up to the max marking and insert.

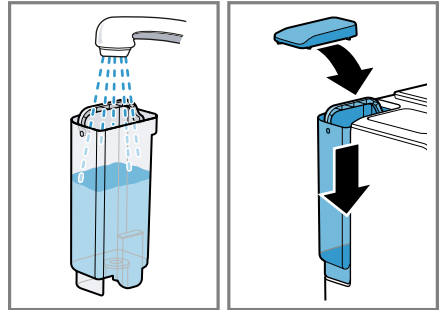

8. Open the aroma lid and add coffee beans.

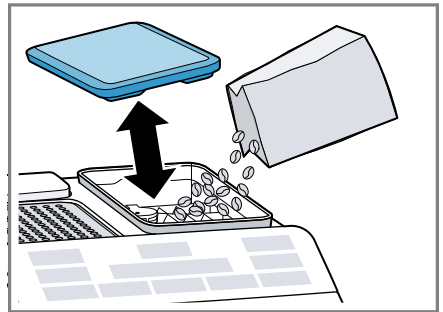

Note: Fill the water tank with fresh, cold, non-carbonated drinking water every day.

Tip: To keep the coffee beans at their best, store them in a sealed container in a cool place.

You can keep the coffee beans in the bean container for several days without them losing their aroma.

6.2 Checking the water hardness

It is important to set the right water hardness so your appliance indicates in good time that it needs descaling.

You can use the enclosed test strip to check the water hardness or ask your local water company.

1. Briefly dip the test strip in fresh tap water.
2. Allow the water to drain off the test strip.
3. Read the water hardness off the test strip after 1 minute.
→ "Overview of water hardness levels", Page 15

Note: Please use the test strip even if you have a water softening system installed as they generate different water hardnesses.

Tips

- You can change the settings at any time.
→ "Basic settings", Page 20
- If the water hardness is higher than 21.9 gr/gal (US), you can fill the water tank with prefiltered water to reduce limescale deposits in the water tank.

6.3 Overview of water hardness levels

The table shows allocation of the levels to the different degrees of water hardness.

Level	Ring setting on INTENZA filter ¹	Degree of German hardness in °dH	Water hardness in gr/gal (US)
1	A	1 - 7	< 7.3
2	A	8 - 14	7.3 - 14.6
3	B	15 - 21	14.6 - 21.9
4 ²	C	22 - 30	> 21.9

¹ For more information see leaflet "INTENZA filter".

² Factory setting

6.4 Water filter

You can use a water filter to minimize limescale deposits and reduce impurities in the water.

The limescale content of the water influences the aroma and crema of coffee. There is an aroma ring on the underside of the BRITA INTENZA water filter. Turn the aroma ring to set the optimum aroma level for your mains water.

Inserting or replacing a water filter

If you have to change the inserted water filter,  flashes.

NOTICE:

Possible damage to the appliance due to limescale build-up.

- ▶ Change the water filter at the correct time.
- ▶ Change the water filter after 2 months at the latest.

Requirement: The appliance is switched on.

en-us Before using for the first time

1. Press and hold $\bar{0}\bar{0}\bar{0}$ and calc'n Clean buttons simultaneously for at least 3 seconds.
2. Press Espresso button.
- ✓ The water hardness menu is activated.
3. Press $\bar{0}\bar{0}\bar{0}$ button until $\bar{0}\bar{0}\bar{0}$ lights up.
4. Immerse the water filter in a glass of water with the opening facing up and press the sides together lightly until no more air bubbles rise to the surface.

→ "Water filter", Page 15

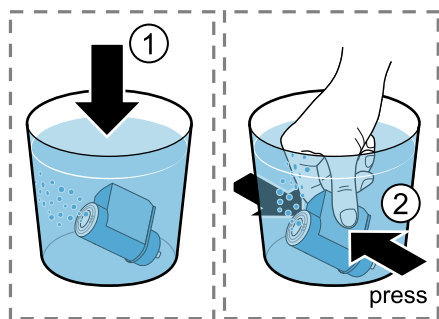

5. Set the water hardness on the aroma ring of the water filter.
 - Press the water filter firmly into the empty water tank.

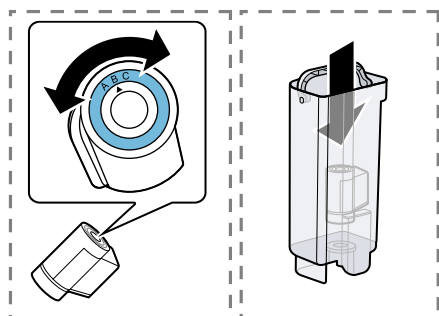

You can find out the water hardness from your local water supplier.

6. Fill the water tank with water up to the max mark.
7. Place a container with a capacity of at least 33.8 oz. (1 l) under the outlet.
8. To store the setting and to activate the rinsing process, press Espresso button.
9. Insert the water tank in the appliance.
10. Press Espresso button to start rinsing.
 - ✓ Water now flows through the filter.
11. To exit the menu, press calc'n Clean button.
12. Empty the container.
 - ✓ The appliance is ready for operation.

Removing the water filter

You can also operate your appliance without a water filter.

1. Remove the water filter.
2. Set the water hardness.

Tips

- You should also change your water filter for sanitation reasons.
- With a water filter you need to descale your appliance less frequently.
- If you use a water filter, your coffee will be more flavorful.
- The water filter can be purchased from retailers or customer service.
 - "Accessories", Page 12

6.5 General instructions

Please bear this information in mind so that you can get the best out of your appliance.

Notes

- The appliance has been programmed at the factory with standard settings for optimum operation.
- The grinder has been factory-set for optimum operation. If coffee is only dispensed drop by drop or is too thin and with too little crema, you can adjust the grinding level when the grinder is running.
→ *"Setting the grinding level", Page 19*
- During operation water droplets may form at the ventilation slits.
- If you do not perform any actions on the appliance for a certain period, it will automatically switch off. You can change the duration in the basic settings. → *Page 20*
- For technical reasons steam can escape from the appliance.

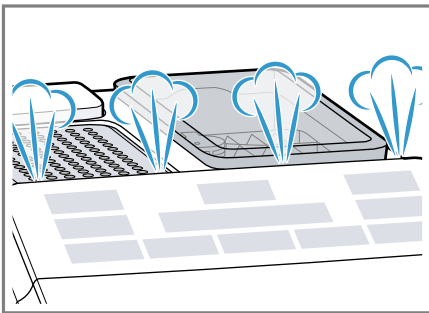

- When you press a button, a signal tone sounds. You can switch off the signal tone in the basic settings.
→ *"Switching the signal tone on or off", Page 20*

Tip: Before using your appliance, check and set the water hardness.
→ *"Setting the water hardness", Page 21*

Note

The first beverage will not yet have its full aroma if:

- You are using the appliance for the first time.
- You have run a machine care cycle.
- You have not used the appliance for a long time.

Tip: You will get a stable, fine-pored crema after you have started up your appliance and dispensed a few cups.

7 Basic Operation

7.1 Switching the appliance on or off

- ▶ Press .

When the appliance is switched on or off, it will rinse itself automatically. When switched off, the appliance will emit steam into the drip tray for cleaning. The appliance will not rinse itself if the appliance is still warm when switched on or if no beverage was dispensed before it was switched off.

7.2 Dispensing beverages



Find out how to prepare a drink of your choice.

WARNING

Freshly prepared beverages are very hot.

- ▶ Let drinks cool down if necessary.
- ▶ Do not let escaping liquids or steam come into contact with your skin.

7.3 Dispensing a coffee drink made from fresh beans

1. Place a cup under the outlet system.
 2. To set the coffee strength, press    button repeatedly.
 3. Press Espresso or Coffee button.
- ✓ The coffee is brewed and then runs into the cup.

Tip: To stop the current dispensing step early, press Espresso or Coffee button.

7.4 Dispensing drinks with milk

You can make coffee drinks with milk or froth up milk.

WARNING

The milk frother gets very hot.

- ▶ Let the milk frother cool down before touching it.

NOTICE:

Milk residues can dry on and are difficult to remove.



- ▶ Clean the milk frother after each use.

Tips

- You can also use plant-based alternatives to milk, e.g. soy milk.
- The quality of the milk froth depends on the type of milk or plant-based alternative used.

7.5 Dispensing a coffee drink with milk

You can choose between cappuccino and latte macchiato.

1. Fill a large cup or large glass with approx. 3.4 oz. (100 ml) milk for cappuccino or approx. 5.1 oz. (150 ml) milk for latte macchiato.
 2. Place the cup or glass under the outlet system.
 3. Slide the outlet system and milk frother right down.
 4. To set the coffee strength, press    button repeatedly.
 5. Press Cappuccino or Latte Macchiato button.
- ✓ Milk is first frothed up in the cup or glass. The coffee is then brewed and runs into the cup or glass.

Tip: To stop the current dispensing step early, press Cappuccino or Latte Macchiato button.

Note: Do not use creamers.

7.6 Frothing milk

1. Fill a large cup or large glass with approx. 3.4 oz. (100 ml) milk.
 2. Place the cup or glass under the outlet system.
 3. Slide the outlet system and milk frother right down.
 4. Press Milk button.
- ✓ The milk is frothed up.



Note: To stop dispensing early, press Milk button.

7.7 Beverage settings

Make a drink according to your taste.

Adjusting the coffee strength

Before making a drink, you can adjust the coffee strength.

- ▶ To set the coffee strength, press    button repeatedly.

☪☪☪	Mild
☪☪☪	Normal
☪☪☪	Strong

Note: The coffee strength selected is then active for all drinks made with coffee.

Adjusting the fill level

You can adjust the fill level of your drinks.

1. Place a cup under the outlet system.
2. Press and hold Espresso or Coffee button for 3 seconds.
 - ✓ Dispensing takes place, with the button selected flashing.
3. Once the required fill level is reached, press the button selected to stop.

Notes

- The new fill level is only apparent when the next drink is dispensed.
- You can set the fill level between 0.8-2 oz. (25-60 ml) for espresso or 2.7-6.8 oz. (80-200 ml) for coffee.
- The appliance always brews a minimum quantity of approx. 0.8 oz. (25 ml) for espresso and approx. 2.7 oz. (80 ml) for coffee.

Tip: You can change the settings at any time.

→ "Basic settings", Page 20

Adjusting the frothing time

You can adjust the frothing time of your drinks.

1. Fill a large cup or large glass with approx. 3.4 oz. (100 ml) milk for cappuccino or approx. 5.1 oz. (150 ml) milk for latte macchiato.

2. Place the cup or glass under the outlet system.
3. Slide the outlet system and milk frother right down.
4. Press and hold button Cappuccino, Latte Macchiato or Milk for 3 seconds.
 - ✓ The milk is frothed up, and the button selected flashes.
5. Once the required frothing time is reached, press the button selected to stop.

Notes

- You can set a limited time depending on the drink.
- The setting for the frothing time has no impact on the fill level.

Tip: You can change the settings at any time.

→ "Basic settings", Page 20

8 Grinder

Your appliance has an adjustable grinder, which you can use to customize the right coffee grind size of your coffee beans.

8.1 Setting the grinding level

Set the required grinding level while the coffee beans are being ground.

WARNING

The grinder rotates.

- ▶ Never reach into the grinder.

NOTICE:

Risk of damage to the grinder. The grinder may be damaged if the grinding level is not set properly.

- ▶ Only set the grinding level when the grinder is running.
- ▶ Select the grinding level step by step using the rotary selector.

Grinding level	Setting
-----------------------	----------------

Fine grinding level for light-roasted beans	Turn rotary selector counterclockwise.
---	--



Coarse grinding level for dark-roasted beans	Turn rotary selector clockwise.
--	---------------------------------



The grinding level setting only takes effect after the second cup.

Tip: If the coffee is only dispensed drop by drop, set a coarser grinding level.

If the coffee is dispensed too quickly and with too little crema, set a finer grinding level.

9 Basic settings

You can configure the basic settings for your appliance to meet your needs and call up additional functions.

9.1 Selecting automatic switch-off

Your appliance switches off automatically after the last button is pressed. You can set this time period from 15 minutes to 4 hours.

1. Press and hold $\bar{0}\bar{0}\bar{0}$ and calc'n Clean buttons simultaneously for at least 3 seconds.
 2. Press Coffee button.
- ✓ The automatic switch-off menu will be activated.
3. To set the required time period, press $\bar{0}\bar{0}\bar{0}$ button.

The following settings are possible:

- $\bar{0}\bar{0}\bar{0}$ 15 mins
- $0\bar{0}\bar{0}$ 30 mins¹
- $00\bar{0}$ 1 h
- $\bar{0}\bar{0}\bar{0}$ 2 h
- $\bar{0}\bar{0}\bar{0}$ 4 h

4. To save the settings, press Coffee button.
5. To exit the menu, press calc'n Clean button.

9.2 Switching the signal tone on or off

When you press a button, a signal tone sounds. You can switch the signal tone on or off.

1. Press and hold $\bar{0}\bar{0}\bar{0}$ and calc'n Clean buttons simultaneously for at least 3 seconds.
 2. Press Cappuccino button.
- ✓ The signal tone menu is activated.
3. To switch the signal tone on or off, press $\bar{0}\bar{0}\bar{0}$.

¹ Factory setting

The following settings are possible:

- $\overline{000}$ On¹
 - $\overline{000}$ Off
4. To save the settings, press Cappuccino button.
 5. To exit the menu, press calc'n Clean button.

9.3 Setting the water hardness

It is important to set the water hardness correctly so that your appliance indicates in good time that you have to descale it. You can find out the water hardness from your local water supplier.

1. Press and hold $\overline{000}$ and calc'n Clean buttons simultaneously for at least 3 seconds.
2. Press Espresso button.
- ✓ The water hardness menu is activated.
3. To set the water hardness, press $\overline{000}$ button.

The following settings are possible:

- $\overline{000}$ water hardness 1
 - $\overline{000}$ water hardness 2
 - $\overline{000}$ water hardness 3
 - $\overline{000}$ water hardness 4¹
 - $\overline{000}$ water filter²
4. To save the settings, press Espresso button.
 5. To exit the menu, press calc'n Clean button.

Note: If a water softening system is installed in your house, you can select $\overline{000}$.

9.4 Resetting the appliance to the factory settings

You can reset your appliance to the factory settings. This will erase your own settings.

1. Press and hold $\overline{000}$ and calc'n Clean buttons simultaneously for at least 3 seconds.
2. Press Latte Macchiato button.
- ✓ The appliance rinses and the factory settings are reactivated.

10 Cleaning and maintenance

To keep your appliance working efficiently for a long time, it is important to clean and maintain it carefully.

10.1 Dishwasher-safe components

Here is an overview of the components you can clean in the dishwasher.

¹ Factory setting

² when used

NOTICE:

Some components are sensitive to heat and may be damaged if they are cleaned in a dishwasher.

- ▶ Follow the operating instructions of the dishwasher.

- ▶ Only clean dishwasher-safe components in the dishwasher.
- ▶ Only use programs that do not heat the components above 140 °F (60 °C).

Suitable: 

- Drip plate
- Drip grate
- Coffee dregs container
- Mechanical fill level indicator
- Milk frother

Not suitable: 

- Water tank
- Lid for water tank
- Aroma lid
- Brewing unit
- Drip tray

10.2 Cleaning agents

Only use suitable cleaning agents.

NOTICE:

Unsuitable cleaning agents may damage the surfaces of the appliance.

- ▶ Do not use strong or abrasive cleaning agents.
- ▶ Do not use cleaning agents containing alcohol or spirits.
- ▶ Do not use hard scouring pads or cleaning sponges.

Unsuitable cleaning and descaling agents may damage the appliance.

- ▶ Do not use pure citric acid, vinegar or any vinegar-based agents to descale the appliance.
- ▶ Do not use descaling agent with phosphoric acid.
- ▶ Only use cleaning tablets and descaling tablets that have been specially developed for the appliance.

→ "Accessories", Page 12

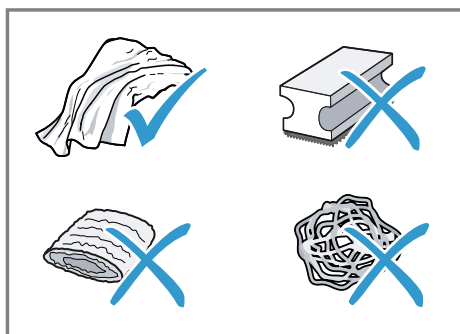

Tips

- Wash new sponge cloths thoroughly to remove any salt adhering to them. Salt can cause rust film to develop on stainless steel surfaces.
- Always remove any residues of limescale, coffee, milk and cleaning/descaling solutions immediately to prevent corrosion.

10.3 Cleaning the appliance

WARNING

Moisture intrusion may cause an electric shock.

- ▶ Never immerse the appliance or the power cord in water.
- ▶ Liquids must not be spilled on the appliance plug connection.

- ▶ Do not use any steam cleaners or high-pressure cleaners to clean the appliance.

⚠ WARNING

Some parts of the appliance become very hot.

- ▶ Never touch hot appliance parts.
 - ▶ Allow hot appliance parts to cool down before touching.
1. Disconnect the appliance from the power supply.
 2. Clean the housing, the high-gloss surfaces and the control panel with a microfiber cloth.
 3. Clean the outlet system with a soft, damp cloth after beverages have been dispensed.
 4. Rinse the water tank with fresh, clean water.
 5. If the appliance has not been used for a long time, e.g. after a vacation, clean the entire appliance, including moving parts such as the brewing unit or water tank.

Note: The appliance will rinse itself automatically if you switch it on when it is cold or switch it off after it has dispensed coffee. In other words the system cleans itself.

10.4 Cleaning the drip tray and coffee dregs container

Clean and empty the drip tray and coffee dregs container every day to prevent deposits.

1. Open the brewing chamber door.

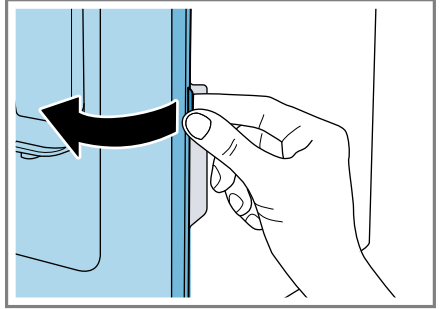

2. Pull the drip tray and the coffee dregs container forward and out.

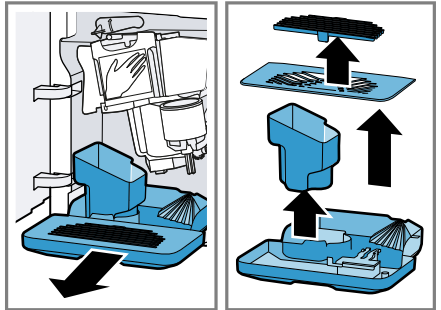

3. To remove the mechanical fill level indicator, press both brackets inwards.

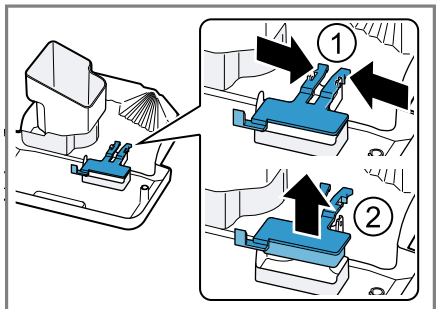

4. Clean the appliance interior.

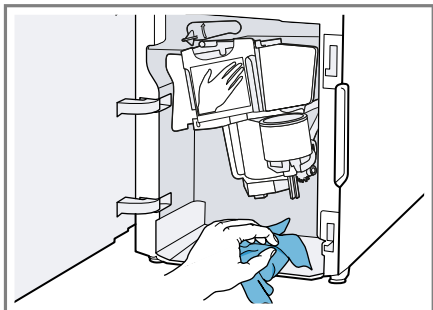

5. Clean the drip tray and the coffee dregs container and reinsert in the appliance.

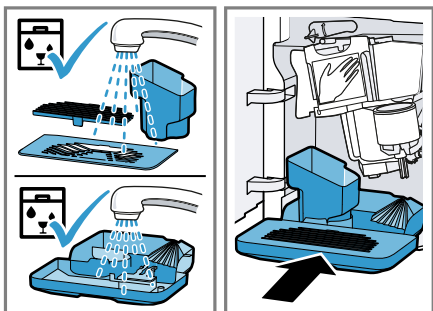

10.5 Cleaning the milk frother

Clean the milk frother after each use to remove residues and ensure its proper function.

⚠ WARNING

The milk frother gets very hot.

- ▶ Let the milk frother cool down before touching it.
- 1. Half-fill a glass with water and place it under the outlet system.
- 2. Slide the milk frother right down.
- 3. Press Milk button.
- ✓ The milk system is cleaned.

- 4. Slide the milk frother right up and leave to cool down.
- 5. Remove the milk frother and clean thoroughly.
- 6. Attach the milk frother again.

Note: To stop the process early, press Milk button.

Tip: You can clean the milk frother in the dishwasher. After rinsing, remove detergent residues thoroughly from the milk frother.

10.6 Cleaning the brewing unit

In addition to automatic rinsing, you should also remove and clean the brewing unit regularly.

⚠ WARNING

Some parts of the appliance become very hot.

- ▶ Never touch hot appliance parts.
- ▶ Allow hot appliance parts to cool down before touching.

NOTICE:

The brewing unit may be damaged by improper cleaning.

- ▶ Do not use dish detergent.
- ▶ Do not use cleaning agents containing vinegar or acids.
- ▶ Do not clean in the dishwasher.

1. Use  to switch the appliance off.
 - Open the brewing chamber door.

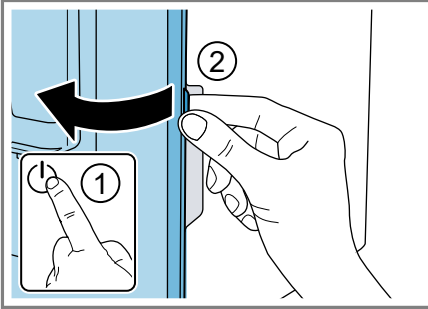

2. Remove the drip tray with the coffee dregs container.

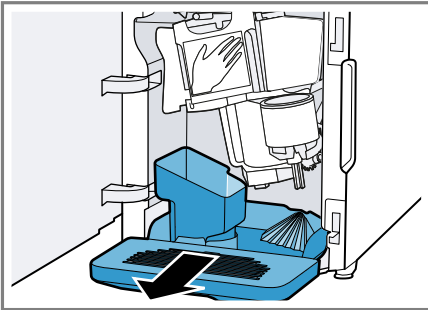

3. Push the red lever up.
 - Hold the brewing unit by the handle and carefully pull forward and out.

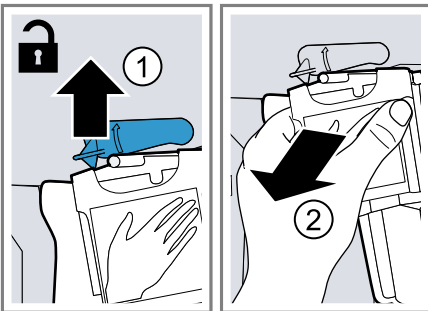

4. Clean the brewing unit thoroughly under warm running water.

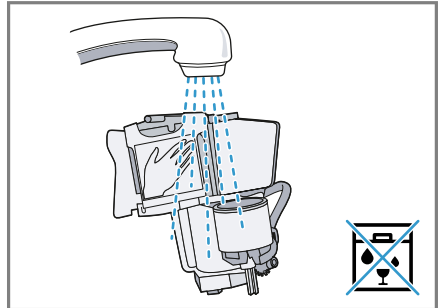

5. Remove all coffee residues.

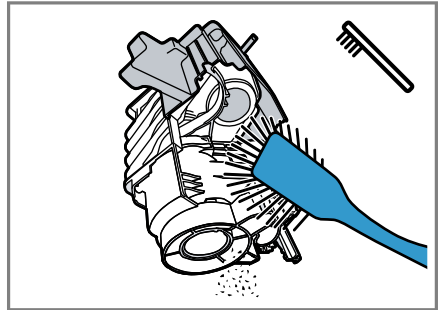

6. Dry the brewing unit thoroughly.

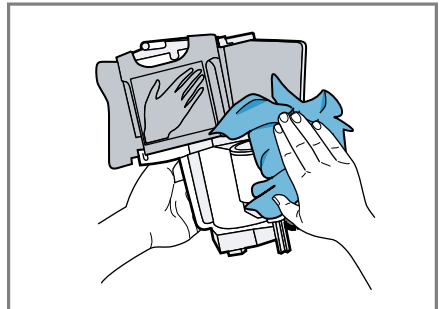

en-us Cleaning and maintenance

7. Clean the appliance interior with a damp cloth and remove any coffee residues.

- Leave the brewing unit and the appliance interior to dry.

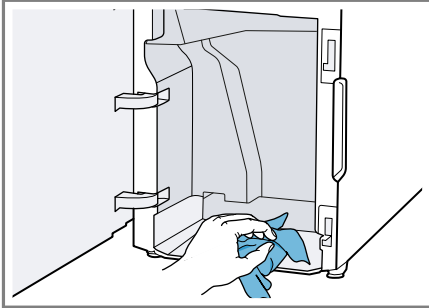

8. Hold the brewing unit by the handle.

- Push the red lever up.
- Position the brewing unit under the lever and slide it back as far as it will go.

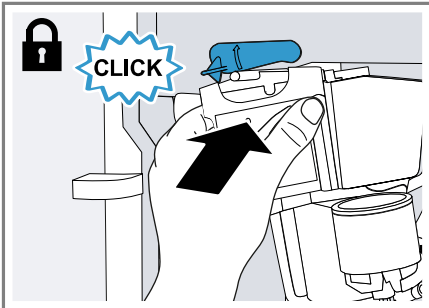

✓ The lever will click into place.

9. Insert the drip tray with the coffee dregs container.

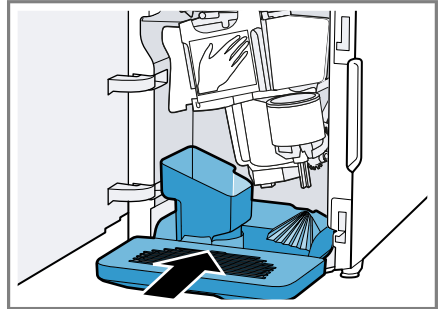

10. Close the brewing chamber door.

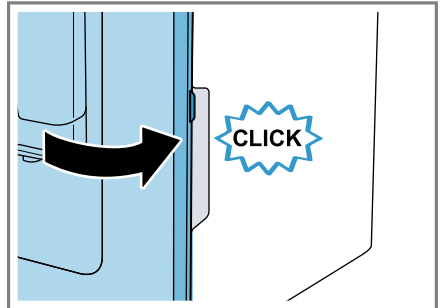

Note: The door can only be closed if the brewing unit and drip tray are inserted correctly.

10.7 Service programs

The calc'n Clean button lights up depending on the water hardness and use of your appliance. Use the program to descale and clean your appliance.

NOTICE:

Improper cleaning and descaling or a delay in doing so may damage the appliance.

- ▶ Immediately perform calc'nClean according to the instructions.

- ▶ Only put cleaning tablets in the shaft of the brewing unit.
- ▶ Do not put descaling tablets or other products in the shaft of the brewing unit.

Tip: Before starting the service program, remove, clean and reinsert the brewing unit. Clean the milk frother.



Starting Calc'nClean

The process takes approx. 40 minutes.

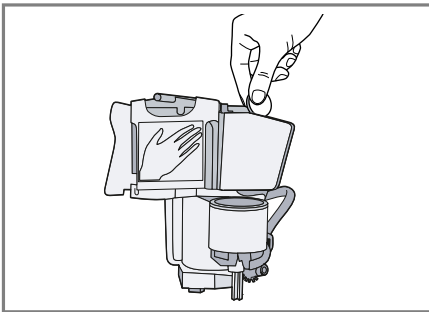
1. Press and hold **calc'n Clean** button for at least 5 seconds.
 - ✓  LED lights up.
2. Open the door.
3. Remove and empty the drip tray and coffee dregs container.
4. Remove and clean the brewing unit.
5. Put a cleaning tablet into the shaft of the brewing unit and reinsert the brewing unit.



6. Insert the drip tray and coffee dregs container again and close the door.
 - ✓  LED lights up.
7. If there is a water filter, remove it.
8. Fill the empty water tank with lukewarm water up to the 16,9 oz. (0.5 l) mark and dissolve a Bosch descaling tablet in it.

9. Reinsert the water tank and place a container with approx. 33.8 oz. (1 l) capacity under the outlet system.
10. When **calc'n Clean** flashes, press **calc'n Clean** button.
 - ✓ The program starts, cleans and descales the appliance.
 - ✓ **calc'n Clean** pulsates.
 - ✓ The process takes approx. 20 minutes.
 - ✓  LED lights up.
11. Empty the container and open the door.
12. Empty the drip tray and reinsert.
13. Close the door and place the container under the outlet system again.
 - ✓  LED lights up.
14. Clean the water tank.
 - If you have removed the water filter, reinsert it.
15. Fill the water tank with fresh, cold, non-carbonated drinking water up to the max mark.
16. When **calc'n Clean** flashes, press **calc'n Clean** button.
 - ✓ The program starts, cleans and rinses the appliance.
 - ✓ **calc'n Clean** pulsates.
 - ✓  LED lights up.
17. Remove and empty the drip tray and coffee dregs container.
18. Clean the drip tray and the coffee dregs container and reinsert.
 - ✓ The program has ended and the appliance is ready for operation again.

Resetting a service program

If the service program is interrupted, e.g. by a power failure, calc'n Clean and  will light up.

1. Clean the water tank.

If you have removed the water filter, reinsert it.

2. Fill the water tank with fresh, cold, non-carbonated drinking water up to the max mark.

3. Press calc'n Clean button.

✓ The service program starts and rinses the appliance. The process takes approx. 2 minutes.

4. Empty the drip tray, clean and reinsert.

5. Close the door.

✓ The program has ended and the appliance is ready for operation again.

11 Troubleshooting

WARNING



Improper repairs are dangerous.

- ▶ Only original spare parts may be used to repair the appliance.
- ▶ If the power cord of this appliance becomes damaged, it must be replaced by the manufacturer, the manufacturer's Customer Service, or an authorized service provider in order to prevent injury.

Issue	Cause and troubleshooting
Appliance no longer responds.	Appliance has an error. <ol style="list-style-type: none"> 1. Unplug the appliance and wait 60 seconds. 2. Plug it back in.
Appliance only dispenses water, not coffee.	Empty bean container is not detected by the appliance. <ul style="list-style-type: none"> ▶ Pour in coffee beans. <hr/> Coffee beans are too oily and do not fall into the grinder. <ul style="list-style-type: none"> ▶ Gently tap the bean container. ▶ Change the type of coffee. ▶ Do not use oily beans. ▶ Clean the empty bean container with a damp cloth. <hr/> Brewing unit is not inserted properly. <ul style="list-style-type: none"> ▶ Slide the brewing unit right back.
Coffee or milk froth quality varies considerably.	Build-up of limescale in the appliance. <ul style="list-style-type: none"> ▶ Descale the appliance.
Coffee is not dispensed or has slowed to a trickle. Set quantity is not reached.	Grinding level is set too fine. <ul style="list-style-type: none"> ▶ Set a coarser grinding level. → <i>"Setting the grinding level", Page 19</i> <hr/> Heavy build-up of limescale in the appliance. <ul style="list-style-type: none"> ▶ Descale the appliance. <hr/> Air in the water filter. <ol style="list-style-type: none"> 1. Immerse the water filter in water with the opening facing upwards until no more air bubbles escape. 2. Reinsert the filter. <hr/> Appliance is soiled. <ul style="list-style-type: none"> ▶ Clean the brewing unit. ▶ Descale and clean the appliance.

Issue	Cause and troubleshooting
<p>Coffee is not dispensed or has slowed to a trickle.</p> <p>Set quantity is not reached.</p>	<p>Residues of limescale remover are blocking the water tank.</p> <ol style="list-style-type: none"> 1. Remove the water tank. 2. Clean the water tank thoroughly. <hr/> <p>Coffee strength is set too high.</p> <ul style="list-style-type: none"> ▶ Reduce the coffee strength.
<p>Milk or milk-based drinks are too hot.</p> <p>Milk froth is too thin, loud sucking noise.</p>	<p>Too little milk in the glass or cup.</p> <ol style="list-style-type: none"> 1. Use more milk. 2. Change the frothing time.
<p>Milk or milk-based drinks are too cold.</p>	<p>Too much milk in the glass or cup.</p> <ol style="list-style-type: none"> 1. Use less milk. 2. Change the frothing time.
	<p>Milk in the glass or cup is too cold.</p> <ul style="list-style-type: none"> ▶ Warm the milk.
<p>Coffee has no crema.</p>	<p>Type of coffee is not optimal.</p> <ul style="list-style-type: none"> ▶ Use a coffee variety with a higher proportion of Robusta beans.
	<p>Coffee beans are no longer freshly roasted.</p> <ul style="list-style-type: none"> ▶ Use fresh coffee beans.
	<p>Grinding level is not appropriate for coffee beans.</p> <ul style="list-style-type: none"> ▶ Adjust the grinder to a finer setting. → <i>"Setting the grinding level", Page 19</i>
<p>Coffee is too acidic.</p>	<p>Grinding level is set too coarse.</p> <ul style="list-style-type: none"> ▶ Adjust the grinder to a finer setting. → <i>"Setting the grinding level", Page 19</i>
	<p>Type of coffee is not optimal.</p> <ul style="list-style-type: none"> ▶ Use a coffee variety with a higher proportion of Robusta beans.
<p>Coffee is too bitter.</p>	<p>Grinding level is set too fine.</p> <ul style="list-style-type: none"> ▶ Set a coarser grinding level. → <i>"Setting the grinding level", Page 19</i>
	<p>Type of coffee is not optimal.</p> <ul style="list-style-type: none"> ▶ Change the type of coffee.

Issue	Cause and troubleshooting
Coffee tastes burnt.	Grinding level is set too fine. <ul style="list-style-type: none"> ▶ Set a coarser grinding level. → <i>"Setting the grinding level", Page 19</i>
	Type of coffee is not optimal. <ul style="list-style-type: none"> ▶ Change the type of coffee.
Milk froth quality varies considerably.	Milk froth quality depends on the type of milk or plant-based alternative used. <ul style="list-style-type: none"> ▶ Optimize the result through the selection of the milk or plant-based drink type.
Appliance is not dispensing milk froth.	Heavy build-up of limescale in the appliance. <ul style="list-style-type: none"> ▶ Descale the appliance.
	Milk frother is soiled. <ul style="list-style-type: none"> ▶ Clean the milk frother in the dishwasher.
	Milk frother is not inserted in the milk. <ol style="list-style-type: none"> 1. Use more milk. 2. Check whether the milk frother is inserted in the milk. 3. Slide the outlet system right down.
Appliance is not dispensing drinks.	Air in the water filter. <ol style="list-style-type: none"> 1. Immerse the water filter in water with the opening facing upwards until no more air bubbles escape. 2. Reinsert the filter.
	<ul style="list-style-type: none"> ▶ Firmly press the water filter straight down into the tank connection.
	Residues of limescale remover are blocking the water tank. <ol style="list-style-type: none"> 1. Remove the water tank. 2. Clean the water tank thoroughly.
Water has dripped inside at the base of the appliance.	Drip tray was removed too soon. <ul style="list-style-type: none"> ▶ Wait a few seconds after the last drink was dispensed before removing the drip tray.
Brewing unit cannot be removed.	Locking mechanism cannot be released, brewing unit is jammed. <ul style="list-style-type: none"> ▶ Switch the appliance off and back on after 3 minutes.
Grinder will not start.	Appliance is too hot. <ol style="list-style-type: none"> 1. Disconnect the appliance from the power supply. 2. Wait 1 hour so the appliance can cool down.

Issue	Cause and troubleshooting
<p> LED is lit up despite the water tank being full.</p>	<p>Water tank is missing or wrongly inserted.</p> <ul style="list-style-type: none"> ▶ Insert the water tank correctly. <hr/> <p>Carbonated water is in the water tank.</p> <ul style="list-style-type: none"> ▶ Fill the water tank with fresh drinking water. <hr/> <p>Float is stuck in the water tank.</p> <ol style="list-style-type: none"> 1. Remove the water tank. 2. Clean the water tank thoroughly. <hr/> <p>New water filter was not rinsed as per instructions.</p> <ol style="list-style-type: none"> 1. Rinse the water filter according to the instructions. 2. Place the water filter into operation. <hr/> <p>Air in the water filter.</p> <ol style="list-style-type: none"> 1. Immerse the water filter in water with the opening facing upwards until no more air bubbles escape. 2. Reinsert the filter. <hr/> <p>Water filter is old.</p> <ul style="list-style-type: none"> ▶ Insert a new water filter. <hr/> <p>Limescale deposits in the water tank are blocking the system.</p> <ol style="list-style-type: none"> 1. Clean the water tank thoroughly. 2. Start the Calc'nClean service program.
<p>All LEDs flashing.</p>	<p>There are problems with the power supply.</p> <ul style="list-style-type: none"> ▶ Only operate the appliance at 120 V ~.
<p>calc'n Clean LED appears repeatedly.</p>	<p>Decalcified water still contains small amounts of lime.</p> <ol style="list-style-type: none"> 1. Insert a new water filter. 2. Set the corresponding water hardness. <hr/> <p>Incorrect or too little descaling agent used.</p> <ul style="list-style-type: none"> ▶ When descaling, only use suitable tablets.
<p>Appliance cannot be operated. LEDs lit up or flashing.</p>	<p>Appliance is in demo mode.</p> <ol style="list-style-type: none"> 1. To deactivate demo mode, press and hold  button for at least 5 seconds. 2. Remove the water tank. 3. Fill the water tank with fresh water. 4. Reinsert the water tank.
<p> LED flashing.</p>	<p>Door is not closed properly.</p> <ul style="list-style-type: none"> ▶ Press the door firmly shut. <hr/> <p>Appliance is too hot.</p> <ol style="list-style-type: none"> 1. Disconnect the appliance from the power supply.

Issue	Cause and troubleshooting
LED flashing.	2. Wait 1 hour so the appliance can cool down.
LED is lit up despite the drip tray being empty.	Appliance is switched off and does not detect emptying. 1. Switch the appliance on and remove the drip tray. 2. Reinsert the drip tray.
LED flashing and all beverage LEDs flashing.	Water tank is missing or wrongly inserted. ▶ Insert the water tank correctly. Pipe system in the appliance is dry. ▶ Insert the water tank correctly. ▶ Fill the water tank with fresh, cold, non-carbonated drinking water. Air in the water filter. 1. Immerse the water filter in water with the opening facing upwards until no more air bubbles escape. 2. Reinsert the filter.
LEDs and calc'n Clean flashing.	Ambient temperature is too cold. ▶ Operate the appliance at temperatures over 41 °F (5 °C).
LEDs and flashing.	Brewing unit is heavily soiled or cannot be removed. ▶ Restart the appliance. ▶ Clean the brewing unit.
LEDs flashing.	Appliance has an error. ▶ Restart the appliance.
calc'n Clean and lit up.	Descaling process was interrupted. ▶ Proceed as described in section → "Resetting a service program", Page 28.

12 Transportation, storage and disposal

12.1 Activate frost protection

Protect your appliance from frost during transport and storage.



NOTICE:

Residues of liquid in the appliance may damage it during transport or storage.

- ▶ Empty the pipe system before transport or storage.

Requirements

- The appliance is ready for operation.
 - The water tank was filled.
1. Place a large container under the outlet system and slide the milk frother down.
 2. Press and hold Milk button for at least 5 seconds.

- ✓ The LED in the button flashes, and the appliance heats up.
3. Remove the water tank when steam escapes from the milk frother.
 4. Let the steam escape and wait until the  LED flashes and all the beverage LEDs are flashing.
 5. Use  to switch the appliance off.
 6. Empty the water tank and drip tray and clean the appliance thoroughly.
 7. Disconnect the appliance from the power supply.

You can now transport or store the appliance.

Note: The brewing unit is now secured and cannot be removed.

12.2 Disposal of your old appliance

Environmentally compatible disposal allows valuable raw materials to be recycled.

1. Unplug the appliance from the power supply.
2. Cut through the power cord.
3. Dispose of the appliance in an environmentally responsible manner.

Information about current disposal methods can be obtained from your specialist dealer or local authority.

13 Customer Service

With any warranty repair, we will make sure your appliance is repaired by an authorized service provider using genuine replacement parts. We use only genuine replacement parts for all repairs.

Detailed information on the warranty period and terms of warranty can be found in the Statement of Limited Product Warranty, from your retailer, or on our website.

If you contact Customer Service, you will need the model number (E-Nr.) and the production number (FD) of your appliance.

USA:

(800)701-5231

www.bosch-home.com/us/owner-support/get-support

www.bosch-home.com/us/shop

CA:

(800)701-5231

www.bosch-home.ca/en/service/get-support
 www.bosch-home.ca/en/service/cleaners-and-accessories

13.1 Model number (E-Nr.) and production number (FD)

You can find the model number (E-Nr.) and the production number (FD) on the appliance's rating plate. Making a note of your appliance's details and the Customer Service telephone number will enable you to find them again quickly.

14 Technical specifications

Voltage	120 V ~
Frequency	60 Hz
Power rating	1600 W
Maximum static pump pressure	15 bar
Maximum capacity of water tank (without filter)	44 oz. (1.3 l)
Maximum capacity of bean container	8.8 oz. (≈250 g)
Power cord length	39 5/8" (1 m)
Appliance height	15.1" (38.3 cm)
Appliance width	9.9" (25.1 cm)
Appliance depth	17" (43.3 cm)
Weight, empty	17.6-19.8 lbs (≈8-9 kg)
Type of grinding unit	Ceramic

15 STATEMENT OF LIMITED PRODUCT WARRANTY

THIS LIMITED WARRANTY GIVES YOU SPECIFIC LEGAL RIGHTS, AND YOU MAY ALSO HAVE OTHER RIGHTS WHICH VARY FROM STATE TO STATE.

15.1 What this warranty covers & Who it applies to

The limited warranty provided by BSH Home Appliances ("Bosch") in this Statement of Limited Product Warranty applies only to the Bosch appliance ("Product") sold to you provided that the Product was purchased:

- For your normal, household (non-commercial) use (i.e., no more than 7,000 cups during the warranty period), and has in fact at all times only been used for normal, non-commercial household purposes.
- New at retail from a BSH authorized dealer or directly from BSH (not a display, floor, "As Is", or "B" stock appliances), and not for resale, or commercial use.
- Within the United States or Canada, and has at all times remained within the country of original purchase.

The warranties stated herein apply to the original purchaser of the product warranted herein purchased for ordinary household use during the term of the warranty.

Please make sure to register your product; failure to register will not affect your warranty rights. Registering

your product is the best way for Bosch to notify you in the unlikely event of a safety notice or product recall.

Upon purchase or receipt of the product, it is recommended to register it using the QR code on the side of the machine or at <https://registerbosch.com/>

15.2 Obtaining warranty service

To obtain warranty service for your product, you should contact Bosch Customer Service at (800)701-5231 to arrange a repair.

15.3 How long the warranty lasts

Bosch warrants that the Product is free from defects in materials and workmanship for a period of seven hundred thirty (730) days from the date of the original delivery. The foregoing timeline begins to run upon the date of the original delivery.

The warranty shall only be extended for the time that elapsed between the date of your warranty claim and the date of the completed repair or replacement.

This Product is also warranted to be free from **cosmetic** defects in material and workmanship (such as scratches of stainless steel, paint/porcelain blemishes, chips, dents, or other damage to the finish) of the Product, for a period of thirty (30) days from the date of delivery. This **cosmetic** warranty excludes slight color variations due to inherent differences in painted and porcelain parts, as well

as differences caused by kitchen lighting, product location, or other similar factors. This **cosmetic** warranty specifically excludes any display, floor, "As Is", or "B" stock appliances. UNDER THIS SPECIFIC WARRANTY, A PROOF OF PURCHASE (E.G., RECEIPT) IS REQUIRED. If proof of purchase cannot be provided, date of production plus three months will be used as the purchase date. You may be required to provide clear images (e.g., pictures of the Product and/or including the data tag showing model and serial number), but failure to do so will not diminish your warranty rights.

15.4 Repair/replace as your exclusive remedy

During this warranty period, Bosch or one of its authorized service providers will repair your Product without charge to you (subject to certain limitations stated herein) under a valid warranty claim under the terms of the applicable warranty.

Bosch will cover the cost of returning the Bosch Product to Bosch via ground shipping, and the original Product (removed parts and components) shall become the property of Bosch.

CONSUMERS MUST USE THE SHIPPING TOTE OR SPECIAL PACKAGING INSTRUCTIONS PROVIDED BY BOSCH. This warranty does not cover for shipping damage or loss of product during shipping.

If reasonable attempts to repair the Product have been made without success, then Bosch will replace your

Product with a new or factory certified (i.e., refurbished) replacement (upgraded models may be available to you, in Bosch's sole discretion, for an additional charge). Bosch may repair a part of the original Product with a factory certified (i.e., refurbished) part. You have the right to reject a replacement Product that materially differs from the original Product. Bosch's sole liability and responsibility hereunder is to repair the Product under a valid warranty claim, using a Bosch technician or one of its authorized service providers during normal business hours. For safety and property damage concerns, Bosch highly recommends that you do not attempt to repair the Product yourself, or use a non-authorized service provider; **Bosch will have no responsibility or liability for damage resulting from repairs or work performed by a non-authorized service provider.** Authorized service providers are those persons or companies that have been specially trained on Bosch products, and who possess, in Bosch's opinion, a superior reputation for customer service and technical ability (note that they are independent entities and are not agents, partners, affiliates or representatives of Bosch). Nevertheless, having your product serviced by a repair shop that is not affiliated with or an authorized dealer of Bosch will not void this warranty. Also, using third-party parts will not void this warranty.

15.5 Out of warranty product

Bosch is under no obligation, at law or otherwise, to provide you with any concessions, including repairs, prorates, or Product replacement, once this warranty has expired.

15.6 Warranty exclusions

This Limited Warranty does not cover any of the following:

- Products sold outside of the United States of America, USA Territories, and Canada
- Consumables (e.g., water filter)
- Repairs made by non-authorized retailer or dealers
- Products purchased on eBay or auctions
- Shipping damage or loss of product during shipping
- Use and care related repairs
- Use of care products not sold by Bosch (e.g., descalers, cleaners, etc.)

The warranty coverage described herein excludes all defects or damage caused by, including without limitation, one or more of the following:

- Use of the Product in anything other than its normal, household (non-commercial), and intended manner (including without limitation, any form of commercial use, use or storage of an indoor product outdoors, use of the Product in conjunction with air or water-going vessels).
- Use of the Product with voltage or frequency outside of the dataplate rating.

en-us STATEMENT OF LIMITED PRODUCT WARRANTY

- Use of the product on a generator, solar, inverter, or DC to AC converter.
- Any party's willful misconduct, negligence, misuse, abuse, accidents, neglect, improper operation, failure to maintain according to Use & Care Manual, improper or negligent installation, tampering, failure to follow operating instructions, mishandling, unauthorized service (including self-performed "fixing" or exploration of the appliance's internal workings).
- Adjustment, alteration or modification of any kind.
- A failure to comply with any applicable state, local, city, or county electrical, plumbing and/or building codes, regulations, or laws, including failure to install the product in strict conformity with local fire and building codes and regulations.
- Ordinary wear and tear, spills of food, liquid, grease accumulations, or other substances that accumulate on, in, or around the Product.
- Any external, elemental and/or environmental forces and factors, including without limitation, rain, wind, sand, floods, fires, mud slides, freezing temperatures, excessive moisture or extended exposure to humidity, lightning, power surges, structural failures surrounding the appliance, and acts of God.
- Service calls to correct the installation of your Product, to instruct you how to use your Product, to replace house fuses, or correct house wiring.
- Damage or defects caused by labor or parts installed by any non-authorized service provider, unless approved by Bosch before service is performed.

In no event shall Bosch have any liability or responsibility whatsoever for damage to surrounding property, including cabinetry, floors, ceilings, and other structures or objects around the Product. Also excluded from this warranty are Products, on which the serial numbers have been altered, defaced, or removed; any type of service to teach you how to use the Product, or servicing where there is nothing wrong with the Product; correction of installation problems (you are solely responsible for any structure and setting for the Product, including all electrical, or other connecting facilities, for proper foundation/flooring, and for any alterations including without limitation cabinetry, walls, floors, shelving, etc.); and resetting of breakers or fuses.

TO THE EXTENT ALLOWED BY LAW, THIS WARRANTY SETS OUT YOUR EXCLUSIVE REMEDIES WITH RESPECT TO PRODUCT, WHETHER THE CLAIM ARISES IN CONTRACT OR TORT (INCLUDING STRICT LIABILITY, OR NEGLIGENCE) OR OTHERWISE. THIS WARRANTY IS IN LIEU OF ALL OTHER WARRANTIES, WHETHER EXPRESS OR IMPLIED. ANY WARRANTY IMPLIED BY LAW, WHETHER FOR MERCHANTABILITY OR FITNESS FOR A PARTICULAR PURPOSE, OR OTHERWISE, SHALL BE EFFECTIVE ONLY FOR THE PERIOD THAT THIS

EXPRESS LIMITED WARRANTY IS EFFECTIVE. IN NO EVENT WILL THE MANUFACTURER BE LIABLE FOR CONSEQUENTIAL, SPECIAL, INCIDENTAL, INDIRECT, "BUSINESS LOSS", AND/OR PUNITIVE DAMAGES, LOSSES, OR EXPENSES, INCLUDING WITHOUT LIMITATION TIME AWAY FROM WORK, HOTELS AND/OR RESTAURANT MEALS, REMODELLING EXPENSES IN EXCESS OF DIRECT DAMAGES WHICH ARE DEFINITELY CAUSED EXCLUSIVELY BY BOSCH, OR OTHERWISE. SOME STATES DO NOT ALLOW THE EXCLUSION OR LIMITATION OF INCIDENTAL OR CONSEQUENTIAL DAMAGES, AND SOME STATES DO NOT ALLOW LIMITATIONS ON HOW LONG AN IMPLIED WARRANTY LASTS, SO THE ABOVE EXCLUSIONS OR LIMITATIONS MAY NOT APPLY TO YOU. THIS WARRANTY GIVES YOU SPECIFIC LEGAL RIGHTS, AND YOU MAY ALSO HAVE OTHER RIGHTS WHICH VARY FROM STATE TO STATE.

No attempt to alter, modify or amend this warranty shall be effective unless authorized in writing by an officer of BSH.

15.7 Product information

For handy reference, copy the information below from the rating plate. Keep your invoice and/or delivery documents for warranty validation.

Model
number (E-
Nr.)

Production
number (FD)

Date of
delivery

Pour plus d'informations, veuillez vous reporter au Guide de l'utilisateur numérique.



Table des matières

1 Sécurité.....	42	6.3 Aperçu des degrés de dureté de l'eau	54
1.1 Définitions des termes de sécurité	42	6.4 Filtre à eau	55
1.2 CONSIGNES DE SÉCURITÉ IMPORTANTES	42	6.5 Remarques générales.....	56
1.3 Indications générales	43	7 Opération de base.....	57
1.4 Conformité d'utilisation.....	43	7.1 Allumer ou éteindre l'appareil....	57
1.5 Restrictions au cercle d'utilisateurs	43	7.2 Préparation de boisson	57
1.6 Consignes de sécurité.....	44	7.3 Préparer une boisson de café en grains frais	57
1.7 Mises en garde conformément à la proposition 65 de l'État de Californie.....	47	7.4 Préparation de boisson avec du lait	58
2 Protection de l'environnement et économies	48	7.5 Préparer une boisson de café lactée	58
2.1 Mise au rebut de l'emballage	48	7.6 Faire mousser du lait.....	58
2.2 Économie d'énergie	48	7.7 Réglages de boissons.....	59
3 Installation et branchement	48	8 Moulin	60
3.1 Contenu de livraison	48	8.1 Régler le degré de mouture.....	60
3.2 Installation et raccordement de l'appareil	49	9 Réglages de base.....	60
4 Description de l'appareil	49	9.1 Régler l'arrêt automatique	60
4.1 Appareil.....	49	9.2 Allumer ou éteindre le signal sonore.....	61
4.2 Bandeau de commande	51	9.3 Régler la dureté de l'eau	61
5 Accessoires.....	51	9.4 Réinitialiser l'appareil aux réglages usine.....	62
6 Avant la première utilisation	52	10 Nettoyage et entretien	62
6.1 Préparer et nettoyer l'appareil ...	52	10.1 Nettoyage au lave-vaisselle	62
6.2 Déterminer la dureté de l'eau	54	10.2 Produits de nettoyage	62
		10.3 Nettoyer l'appareil	63

10.4 Nettoyer la cuvette d'égouttage et le réservoir pour marc de café	64
10.5 Nettoyer le mousser de lait....	65
10.6 Nettoyer l'unité de percolation	65
10.7 Programmes d'entretien	67
11 Dépannage	70
12 Transport, entreposage et élimination.....	76
12.1 Activer la protection contre le gel	76
12.2 Éliminer un appareil usagé.....	76
13 Service à la clientèle.....	76
13.1 Numéro de modèle (E-Nr.) et numéro de fabrication (FD)	77
14 Données techniques.....	77
15 ÉNONCÉ DE LA GARANTIE LIMITÉE DU PRODUIT	77
15.1 Couverture de la garantie limitée	77
15.2 Obtention du service de garantie.....	78
15.3 Durée de la garantie.....	78
15.4 Réparation ou remplacement : votre recours exclusif	79
15.5 Produit hors garantie.....	79
15.6 Exclusions de garantie	79
15.7 Information sur le produit	82



IMPORTANTES CONSIGNES DE SÉCURITÉ

LIRE ET CONSERVER CES INSTRUCTIONS

Respectez les consignes de sécurité suivantes.

1.1 Définitions des termes de sécurité

Vous trouverez ici des explications sur les mots de signalisation de sécurité utilisés dans ce manuel.



AVERTISSEMENT

Signale un risque de mort ou de blessure grave si l'avertissement n'est pas respecté.



MISE EN GARDE

Signale un risque de blessures mineures ou modérées si l'avertissement n'est pas respecté.

AVIS :

Ceci indique que la non-conformité à cet avis de sécurité peut entraîner des dégâts matériels ou endommager l'appareil.

Remarque : Ceci vous signale des informations et/ou indications importantes.

1.2 CONSIGNES DE SÉCURITÉ IMPORTANTES

AVERTISSEMENT

Lors de l'utilisation d'appareils électriques, il convient de suivre les consignes de sécurité de base, notamment les suivantes :

- ▶ Lire toutes les consignes.
- ▶ Ne pas toucher les surfaces chaudes. Utiliser les poignées.
- ▶ Pour éviter les risques d'incendie, de choc électrique et de blessures, ne pas immerger de cordon d'alimentation ou de fiche dans quelque liquide que ce soit.
- ▶ Une étroite surveillance est nécessaire lorsqu'un appareil électroménager est utilisé par ou à proximité d'enfants.
- ▶ Débrancher l'appareil lorsqu'il n'est pas utilisé et avant de le nettoyer. Laisser l'appareil refroidir avant de mettre ou de retirer des pièces et avant de le nettoyer.
- ▶ Ne pas utiliser l'appareil avec une fiche ou un cordon endommagé ou encore si l'appareil ne fonctionne pas correctement ou a été endommagé de quelque façon. Communiquer avec le centre de service autorisé le plus proche pour un examen, une réparation ou un réglage.



IMPORTANTES CONSIGNES DE SÉCURITÉ

LIRE ET CONSERVER CES INSTRUCTIONS

- ▶ L'utilisation d'accessoires complémentaires non autorisés par le fabricant peut provoquer des risques d'incendie, de choc électrique ou de blessures.
- ▶ Ne pas utiliser à l'extérieur.
- ▶ Ne pas laisser le cordon pendre de la table ou du comptoir, ni entrer en contact avec une surface chaude.
- ▶ Ne pas placer l'appareil sur ou à proximité d'un brûleur à gaz ou électrique ou dans un four chauffé.
- ▶ Raccordez toujours la fiche à l'appareil en premier avant de le raccorder à la prise murale. Pour débrancher l'appareil, mettez tous les boutons de réglage en position « off » (arrêt) et retirez ensuite la fiche de la prise murale.
- ▶ N'utilisez pas cet appareil pour un usage autre que celui auquel il est destiné.
- ▶ Conserver les présentes instructions.

1.3 Indications générales

- Lisez attentivement cette notice.
- Veuillez conserver la notice et les renseignements sur le produit en vue d'une réutilisation ultérieure ou pour un futur nouveau propriétaire.
- Ne branchez pas l'appareil si ce dernier a été endommagé durant le transport.

1.4 Conformité d'utilisation

Utilisez l'appareil uniquement :

- pour préparer des boissons chaudes.
- dans un domicile privé et dans une pièce fermée de l'environnement domestique.
- jusqu'à une altitude maximale de 6,560 ft (2000 m) au-dessus du niveau de la mer.

1.5 Restrictions au cercle d'utilisateurs

Cet appareil n'est pas destiné à être utilisé par des personnes (y compris des enfants) présentant des capacités physiques, sensorielles ou mentales réduites, à moins qu'elles n'aient été informées de la manière d'utiliser l'appareil par une personne responsable de leur sécurité.

Ne permettez jamais aux enfants de jouer avec l'appareil.



IMPORTANTES CONSIGNES DE SÉCURITÉ

LIRE ET CONSERVER CES INSTRUCTIONS

Lorsque les enfants sont assez âgés pour utiliser l'appareil, il incombe aux parents ou tuteurs légaux de veiller à ce qu'ils soient formés aux pratiques sécuritaires par des personnes qualifiées.

Les enfants doivent être surveillés afin de s'assurer qu'ils ne jouent pas avec l'appareil.

1.6 Consignes de sécurité

AVERTISSEMENT

Les enfants peuvent se passer le matériel d'emballage par-dessus la tête, s'y enrouler et s'y étouffer.

- ▶ Gardez le matériel d'emballage à l'écart des enfants.
- ▶ Ne permettez jamais aux enfants de jouer avec le matériel d'emballage. Les enfants risquent d'inhaler ou d'avaler des petits morceaux et s'étouffer.
- ▶ Gardez les petits morceaux à l'écart des enfants.
- ▶ Ne permettez jamais aux enfants de jouer avec les petits morceaux.

AVERTISSEMENT

Les installations non conformes sont dangereuses.

- ▶ Observer impérativement les indications figurant sur la plaque signalétique lors du raccordement et de l'utilisation de l'appareil.
- ▶ Brancher l'appareil uniquement à l'aide d'une fiche dûment installée avec mise à la terre dans une prise secteur à courant alternatif.
- ▶ Le système à conducteur de protection de l'installation électrique de la maison doit être installé correctement.

Un appareil endommagé ou un cordon d'alimentation secteur endommagé est dangereux.

- ▶ N'utilisez jamais un appareil endommagé.
- ▶ N'opérez jamais d'appareil avec une surface fissurée ou brisée.
- ▶ Ne jamais tirer sur le cordon d'alimentation secteur pour débrancher l'appareil du secteur. Toujours débrancher la fiche mâle du cordon d'alimentation secteur.
- ▶ Si l'appareil ou le cordon d'alimentation secteur est endommagé, débrancher immédiatement la fiche mâle du cordon d'alimentation secteur ou couper le fusible dans le boîtier à fusibles.
- ▶ Appelez le service après-vente. → *Page 76*



IMPORTANTES CONSIGNES DE SÉCURITÉ

LIRE ET CONSERVER CES INSTRUCTIONS

Les réparations non conformes sont dangereuses.

- ▶ Seules des pièces de rechange d'origine peuvent être utilisées pour réparer l'appareil.
- ▶ Afin d'écartier tout danger, quand le cordon d'alimentation de cet appareil est endommagé, seul le fabricant, son service à la clientèle ou toute autre personne de qualification équivalente est habilité à le faire.

L'humidité qui pénètre peut occasionner une électrocution.

- ▶ Ne plongez jamais l'appareil ou le cordon d'alimentation dans l'eau.
- ▶ Veillez à ce qu'aucun liquide ne coule sur la fiche de raccordement de l'appareil.
- ▶ Utiliser l'appareil uniquement dans des pièces fermées.
- ▶ Ne jamais exposer l'appareil à une forte chaleur ou humidité.
- ▶ N'utilisez pas de nettoyeur haute pression ou de nettoyer à vapeur pour nettoyer l'appareil.

AVERTISSEMENT

L'appareil devient chaud.

- ▶ Aérer suffisamment l'appareil.
- ▶ Ne jamais utiliser l'appareil dans une armoire.

Il est dangereux d'utiliser un cordon d'alimentation rallongé ou un adaptateur non autorisé.

- ▶ Ne pas utiliser de rallonge ni de bloc multiprise.
- ▶ Utiliser uniquement les adaptateurs et cordons d'alimentation secteur autorisés par le fabricant.
- ▶ Si le cordon d'alimentation secteur est trop court et qu'aucun autre cordon plus long n'est disponible, contacter un électricien spécialisé pour adapter l'installation domestique.

AVERTISSEMENT

Certaines pièces de l'appareil deviennent très chaudes.

- ▶ Ne jamais toucher les pièces chaudes de l'appareil.
- ▶ Laisser refroidir les pièces chaudes de l'appareil après utilisation et avant de les toucher.

AVERTISSEMENT

Les boissons fraîchement préparées sont très chaudes.

- ▶ Si nécessaire, laisser refroidir les boissons.



IMPORTANTES CONSIGNES DE SÉCURITÉ

LIRE ET CONSERVER CES INSTRUCTIONS

- ▶ Éviter tout contact entre la peau et les liquides et vapeurs qui s'échappent.

AVERTISSEMENT

Une utilisation inappropriée de l'appareil peut être dangereuse pour l'utilisateur.

- ▶ Pour éviter des blessures, utiliser l'appareil uniquement conformément à son emploi prévu.

Pincement des doigts lors de la fermeture de la porte de l'appareil.

- ▶ Attention à ne pas se coincer les doigts à la fermeture de la porte.

Le moulin tourne.

- ▶ Ne jamais mettre les mains dans le moulin.

AVERTISSEMENT

L'appareil contient des aimants permanents. Ceux-ci peuvent influencer sur des implants électroniques, par exemple des stimulateurs cardiaques ou des pompes à insuline.

- ▶ Les personnes portant un implant électronique doivent respecter une distance d'au moins 25,4 po (10 cm) par rapport à l'appareil.
- ▶ Une distance minimale de 25,4 po (10 cm) doit également être respectée par rapport au réservoir d'eau retiré.

AVERTISSEMENT

Pendant la filtration, il peut y avoir une légère augmentation de la teneur en potassium, ce qui peut affecter les patients dialysés et les personnes souffrant d'une maladie rénale.

- ▶ Consulter un médecin avant l'utilisation en cas de maladie rénale ou de régime spécial à base de potassium.

Les salissures sur l'appareil peuvent nuire à la santé.

- ▶ Respecter les consignes de nettoyage relatives à l'hygiène.

L'eau du circuit d'eau chaude peut être dangereuse pour la santé.

- ▶ Utiliser l'appareil uniquement avec de l'eau potable fraîche et froide, non gazeuse.



IMPORTANTES CONSIGNES DE SÉCURITÉ

LIRE ET CONSERVER CES INSTRUCTIONS

1.7 Mises en garde conformément à la proposition 65 de l'État de Californie

Ce produit pourrait contenir un produit chimique reconnu par l'État de la Californie comme cancérigène ou ayant des effets nocifs sur la reproduction. Par conséquent, vous pourriez devoir apposer l'étiquette suivante sur l'emballage du produit comme requis par la Californie :

**AVERTISSEMENT ISSUE DE LA PROPOSITION 65 DE L'ÉTAT DE
LA CALIFORNIE :**

 **AVERTISSEMENT**

Cancer et dommages à la reproduction -
www.P65Warnings.ca.gov

2 Protection de l'environnement et économies

2.1 Mise au rebut de l'emballage

Les matériaux d'emballage sont écologiques et recyclables.

- ▶ Veuillez éliminer les pièces détachées après les avoir triées par matières.

2.2 Économie d'énergie

Si vous respectez ces consignes, votre appareil consommera encore moins d'énergie.

Régler l'intervalle d'arrêt automatique sur la plus petite valeur.

- ✓ Si l'appareil n'est pas utilisé, il s'éteint plus tôt.
→ "Réglages de base", Page 60

Détartrer régulièrement l'appareil.

- ✓ Les dépôts de tartre augmentent la consommation d'énergie.

3 Installation et branchement

3.1 Contenu de livraison

Après avoir déballé le produit, inspectez toutes les pièces pour détecter d'éventuels dégâts dus au transport et pour vous assurer de l'intégralité de la livraison.

Remarque : Selon le modèle, différents accessoires sont fournis. Cet accessoire est marqué par un cadre en pointillés.

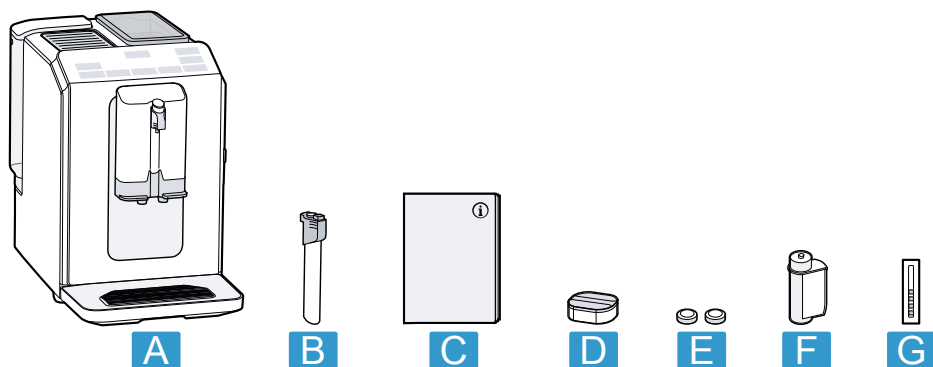

A Machine à café automatique

B Mousseur de lait

C Notice d'utilisation

D Pastille de détartrage

E	Pastille de nettoyage
F	Filtre à eau
G	Bandelette pour déterminer la dureté de l'eau

3.2 Installation et raccordement de l'appareil

AVIS :

Risque d'endommagement de l'appareil. L'appareil peut être endommagé en cas de mise en service non conforme.

- ▶ Utiliser l'appareil uniquement dans des locaux à l'abri du gel.

- ▶ Si l'appareil a été transporté ou entreposé à moins de 32 °F (0 °C), attendre 3 heures à température ambiante avant de le mettre en service.
 - ▶ Après chaque branchement, attendre env. 5 secondes.
1. Poser l'appareil sur une surface plane, solide et résistante à l'eau.
 2. Brancher la fiche secteur de l'appareil sur une prise de courant à contact de protection installée dans les règles.

4 Description de l'appareil

4.1 Appareil

Cette section contient une vue d'ensemble des composants de votre appareil.

Remarque : Des variations de détails ou de couleurs sont possibles selon le modèle d'appareil.

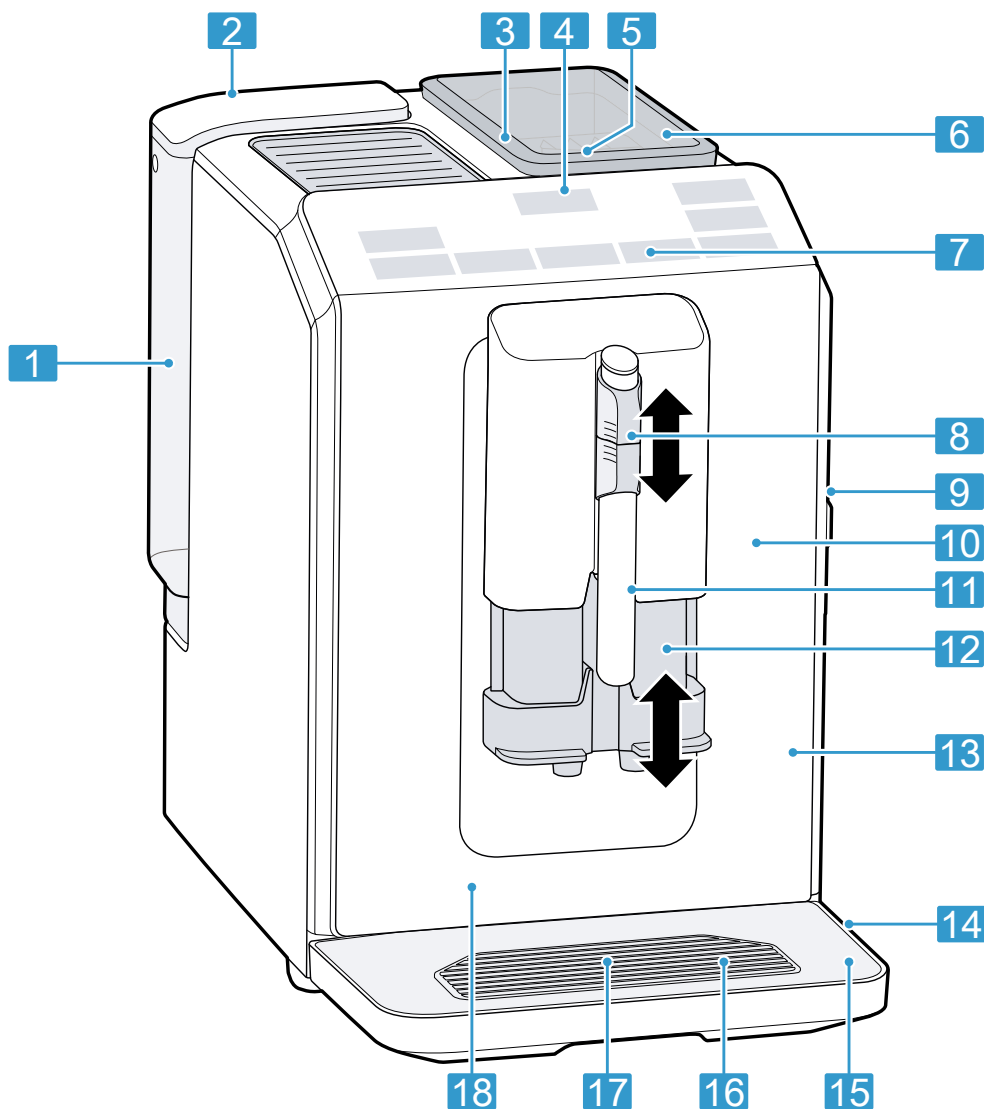

- 1** Réservoir d'eau
- 2** Couvercle du réservoir d'eau
- 3** Sélecteur du réglage du degré de mouture
- 4** Touche Marche/Arrêt

- 5** Couvercle préservateur d'arôme
- 6** Réservoir pour café en grains
- 7** Bandeau de commande
- 8** Support pour mousser de lait
- 9** Unité de percolation

10	Plaque signalétique
11	Mousseur de lait
12	Système verseur
13	Porte du compartiment de percolation
14	Bac collecteur

15	Égouttoir
16	Indicateur de niveau de remplissage, mécanique
17	Grille de l'égouttoir
18	Réservoir à café



4.2 Bandeau de commande

Le bandeau de commande vous permet de configurer toutes les fonctions de votre appareil et d'obtenir des informations sur son état de fonctionnement.

	Allumer ou éteindre l'appareil.
Espresso	Préparer un espresso.
Coffee	Préparer un café.

Cappuccino	Préparer un cappuccino.
Latte Macchiato	Préparer un latte macchiato.
Milk	Faire mousser du lait.
	Intensité → <i>"Adapter l'intensité du café", Page 59</i>
calc'n Clean	Démarrer le programme d'entretien. → <i>Page 68</i>

Affichage

	allumé	<ul style="list-style-type: none"> Remplir le réservoir d'eau Réservoir d'eau manquant Changer le filtre à eau
	<ul style="list-style-type: none"> allumé clignote 	<ul style="list-style-type: none"> Vider bacs Fermer la porte du compartiment de percolation
DEL	<ul style="list-style-type: none"> allumés pulsent clignotent arrêt 	<ul style="list-style-type: none"> opérationnel Préparation en cours attend une commande, p. ex. Calc'nClean non disponible

5 Accessoires

Utilisez uniquement des accessoires d'origine. Ils ont été spécialement conçus pour votre appareil.

Accessoires	Commerce	Service à la clientèle
Accessoire petit électroménager	TCZ7003US	12008246
Pastilles de nettoyage	TCZ8001US	00312423
Pastilles de détartrage	TCZ8002US	00312422
Trousse d'entretien	TCZ8004US	00312421

6 Avant la première utilisation

Préparez l'appareil pour l'utilisation.

6.1 Préparer et nettoyer l'appareil

Nettoyez l'appareil et les pièces individuelles.

AVIS :

Les grains inadaptes peuvent boucher le moulin.

- ▶ Utiliser exclusivement un mélange de café en grains torréfiés pour espresso ou percolateur.
- ▶ Ne pas utiliser de grains de café enrobés d'un glaçage.
- ▶ Ne pas utiliser de grains de café caramélisés.
- ▶ Ne pas utiliser de grains de café huileux.
- ▶ Ne pas utiliser de grains de café traités avec un additif contenant du sucre.
- ▶ Ne pas utiliser de café en poudre.

1. Retirer les films de protection de l'appareil.

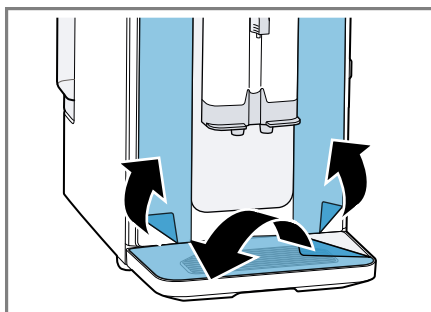

2. Nettoyer le mousseur de lait.

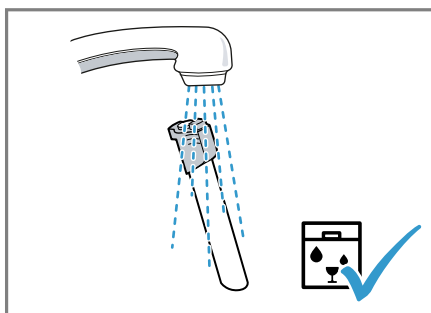

3. Insérer le mouseur de lait sur le support pour mouseur de lait.

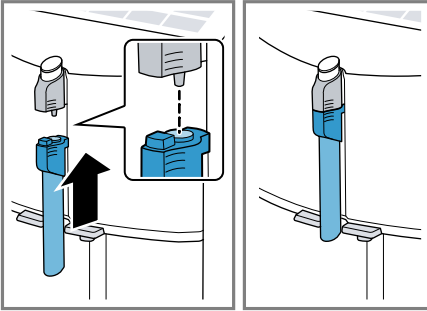

4. Ouvrir le couvercle et sortir le réservoir d'eau par la poignée.
– Nettoyer le réservoir d'eau et le couvercle.

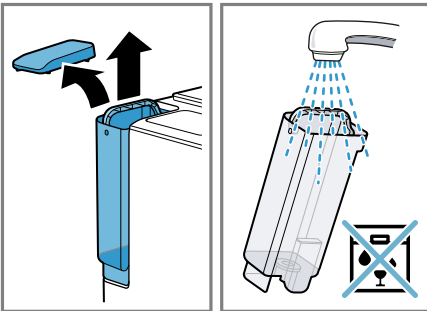

5. Plonger le filtre à eau, ouverture orientée ver le haut, dans un verre d'eau, puis le presser légèrement sur les côtés jusqu'à ce que des bulles cessent d'en sortir.
→ "Filtre à eau", Page 55

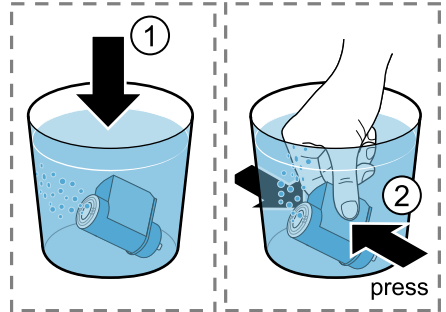

6. Régler la dureté de l'eau sur l'anneau arôme du filtre à eau.
– Bien enfoncer le filtre à eau dans le réservoir à eau vide.

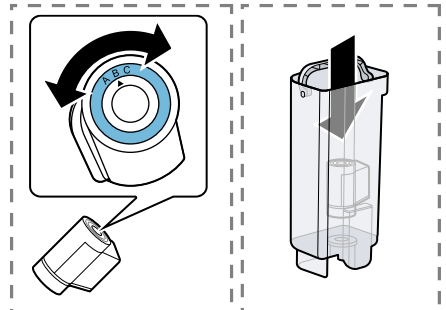

Vous pouvez demander la dureté de l'eau à la compagnie locale de distribution d'eau.

fr-ca Avant la première utilisation

- Remplir le réservoir d'eau jusqu'au repère « max » et le remettre en place.

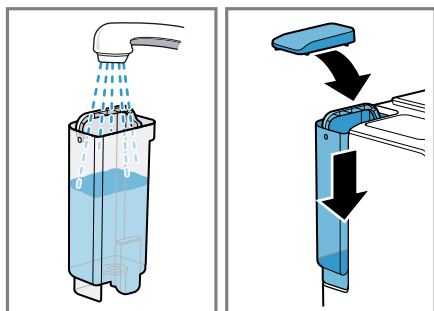

- Ouvrir le couvercle arôme et verser le café en grains.

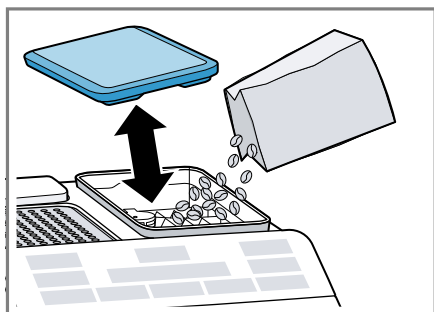

Remarque : Remplissez le réservoir d'eau potable fraîche non gazeuse tous les jours.

Conseil : Stockez le café en grains dans un endroit frais, à l'abri de l'air, pour conserver toute sa qualité. Vous pouvez laisser le café en grains dans le réservoir pour café en grains plusieurs jours sans que le café ne perde son arôme.

6.3 Aperçu des degrés de dureté de l'eau

Le tableau indique les équivalences entre les niveaux et les différents degrés de dureté de l'eau.

6.2 Déterminer la dureté de l'eau

Le réglage de la dureté de l'eau est important, car il permet à la machine d'indiquer le moment où un détartrage est nécessaire. Vous pouvez déterminer la dureté de l'eau avec la bandelette de test jointe ou la demander à la compagnie locale de distribution d'eau.

- Plonger brièvement la bandelette de test dans de l'eau fraîche du robinet.
- Laisser la bandelette de test s'égoutter.
- Lire la dureté de l'eau après 1 minute sur la bandelette de test.
→ "Aperçu des degrés de dureté de l'eau", Page 54

Remarque : Utilisez la bandelette de test même si un adoucisseur d'eau est installé, car les adoucisseurs génèrent des duretés d'eau différentes.

Conseils

- Vous pouvez modifier les réglages à tout moment.
→ "Réglages de base", Page 60
- Si la dureté de l'eau est supérieure à 21,9 gr/gal (US), vous pouvez remplir le réservoir avec de l'eau préfiltrée afin de réduire les dépôts de calcaire dans le réservoir d'eau.

Niveau	Bague de réglage du filtre INTENZA ¹	dureté allemande en °dH	Dureté de l'eau en gr/gal (US)
1	A	1 - 7	< 7.3
2	A	8 - 14	7.3 - 14.6
3	B	15 - 21	14.6 - 21.9
4 ²	C	22 - 30	> 21.9

¹ Pour plus d'informations, veuillez consulter le feuillet de la cartouche "Filtre INTENZA".

² Réglage usine

6.4 Filtre à eau

Un filtre à eau vous permet de réduire les dépôts de tartre et les salissures dans l'eau.

La teneur en calcaire de l'eau influence l'arôme et la crème du café. Sur la partie inférieure de la carafe filtrante BRITA INTENZA se trouve un anneau aromatique. Pour régler le niveau d'arôme optimal pour votre eau du robinet, tournez l'anneau aromatique.

Mettre en place ou remplacer le filtre à eau

🔊 clignote lorsque vous devez remplacer le filtre à eau.

AVIS :

Endommagement possible de l'appareil par l'entartrage.

- ▶ Changer le filtre à eau à temps.
- ▶ Remplacer le filtre à eau au plus tard après 2 mois.

Exigence : L'appareil est allumé.

1. Appuyer simultanément sur les touches $\bar{\bar{0}}\bar{\bar{0}}\bar{\bar{0}}$ et calc'n Clean pendant au moins 3 secondes.

2. Appuyer sur la touche Espresso.
- ✓ Le menu Dureté de l'eau est activé.
3. Appuyer sur la touche $\bar{\bar{0}}\bar{\bar{0}}\bar{\bar{0}}$ jusqu'à ce que $\bar{\bar{0}}\bar{\bar{0}}\bar{\bar{0}}$ s'allume.
4. Plonger le filtre à eau, ouverture orientée ver le haut, dans un verre d'eau, puis le presser légèrement sur les côtés jusqu'à ce que des bulles cessent d'en sortir.
→ "Filtre à eau", Page 55

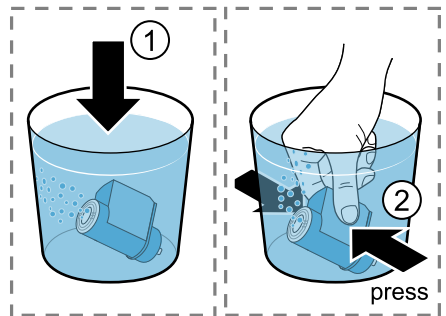

fr-ca Avant la première utilisation

- Régler la dureté de l'eau sur l'anneau arôme du filtre à eau.
 - Bien enfoncer le filtre à eau dans le réservoir à eau vide.

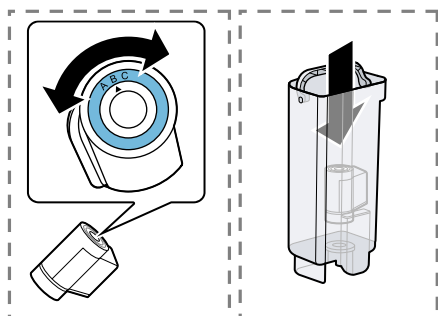

Vous pouvez demander la dureté de l'eau à la compagnie locale de distribution d'eau.

- Remplir le réservoir d'eau jusqu'au repère « max ».
- Placer un récipient d'au moins 33,8 oz. (1 l) sous la buse d'écoulement.
- Pour sauvegarder les réglages et activer le processus de rinçage, appuyez sur la touche Espresso.
- Insérer le réservoir d'eau dans l'appareil.
- Appuyez sur le bouton Espresso pour commencer le rinçage.
 - L'eau s'écoule à travers le filtre.
- Appuyer sur la touche calc'n Clean pour quitter le menu.
- Vider le récipient.
 - L'appareil est prêt à l'emploi.

Retirer le filtre à eau

Vous pouvez également utiliser votre appareil sans filtre à eau.

- Retirer le filtre à eau.
- Régler la dureté de l'eau.

Conseils

- Changez le filtre à eau également pour des raisons d'hygiène.
- Avec un filtre à eau, le détartrage de l'appareil est moins souvent nécessaire.
- Si vous utilisez un filtre à eau, vous obtiendrez des boissons de café plus goûteuses.
- Le filtre à eau est disponible en magasin ou auprès du service à la clientèle.
 - "Accessoires", Page 51

6.5 Remarques générales

Respectez les indications pour utiliser votre appareil de manière optimale.

Remarques

- À la fabrication, l'appareil a été programmé sur des réglages standard lui permettant de fonctionner de façon optimale.
- Le moulin est réglé en usine en vue d'un fonctionnement optimal. Si le café est distribué uniquement goutte par goutte, s'il n'est pas assez corsé et s'il a trop peu de crema, vous pouvez adapter le degré de mouture pendant que le moulin tourne.
 - "Régler le degré de mouture", Page 60
- Pendant le fonctionnement, des gouttes d'eau peuvent se former au niveau des fentes d'aération.
- Si vous n'utilisez pas l'appareil pendant un certain laps de temps, l'appareil s'éteint automatiquement. Vous pouvez modifier la durée dans les réglages de base. → Page 60

- Pour des raisons techniques, de la vapeur peut s'échapper de l'appareil.

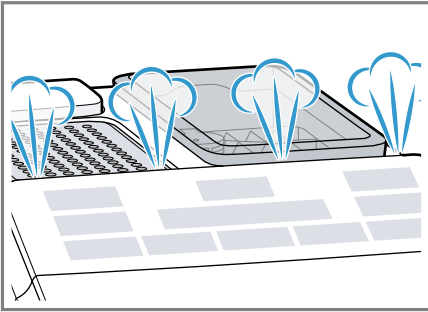

- Lorsque vous appuyez sur une touche, un signal sonore retentit. Vous pouvez désactiver le signal sonore dans les réglages de base. → "Allumer ou éteindre le signal sonore", Page 61

Conseil : Avant d'utiliser votre appareil, vérifiez et réglez la dureté de l'eau.

→ "Réglage de la dureté de l'eau", Page 61

Remarque

La première boisson servie n'a pas encore développé son plein arôme lorsque :

- Vous utilisez l'appareil pour la première fois.
- Vous avez effectué un programme d'entretien.
- Vous n'avez pas utilisé l'appareil pendant une période prolongée.

Conseil : Une crema fine et consistante sera obtenue lorsque vous aurez préparé quelques tasses après la mise en service de votre appareil.

7 Opération de base

7.1 Allumer ou éteindre l'appareil

- ▶ Appuyer sur .

Lors de la mise en marche et de l'arrêt, l'appareil effectue un rinçage automatique. Lors de l'arrêt, l'appareil éjecte de la vapeur dans la cuvette d'égouttage pour se nettoyer. Si l'appareil est encore chaud au moment de l'arrêt ou si aucune boisson n'a été préparée avant l'arrêt, l'appareil n'effectue pas de rinçage.

7.2 Préparation de boisson

Apprenez comment préparer la boisson de votre choix.

AVERTISSEMENT

Les boissons fraîchement préparées sont très chaudes.

- ▶ Si nécessaire, laisser refroidir les boissons.
- ▶ Éviter tout contact entre la peau et les liquides et vapeurs qui s'échappent.

7.3 Préparer une boisson de café en grains frais

1. Placer une tasse sous le système verseur.
2. Pour régler l'intensité du café, appuyer à plusieurs reprises sur la touche .

3. Appuyer sur la touche Espresso ou Coffee.

- ✓ La machine effectue la percolation et le café s'écoule ensuite dans la tasse.

Conseil : Pour arrêter prématurément l'étape de préparation actuelle, appuyer sur la touche Espresso ou Coffee.

7.4 Préparation de boisson avec du lait

Vous pouvez préparer des cafés avec du lait ou faire mousser du lait.

AVERTISSEMENT

Le mousser de lait devient brûlant.

- ▶ Laisser le mousser de lait refroidir avant de le toucher.

AVIS :

Les résidus de lait peuvent sécher et sont difficiles à enlever.

- ▶ Nettoyer le mousser de lait après chaque utilisation.

Conseils

- Vous pouvez aussi utiliser des boissons végétales au lieu de lait, p. ex. du lait de soya.
- La qualité de la mousse de lait dépend du type de lait ou de boisson végétale.

7.5 Préparer une boisson de café lactée

Vous avez le choix entre cappuccino et latte macchiato.

1. Remplir une grande tasse ou un grand verre d'env. 3,4 oz. (100 ml) de lait pour un cappuccino et d'env. 5,1 oz. (150 ml) de lait pour un latte macchiato.
2. Placer la tasse ou le verre sous le système verseur.
3. Tirer le système verseur et le mousser de lait complètement vers le bas.
4. Pour régler l'intensité du café, appuyer à plusieurs reprises sur la touche $\bar{0}\bar{0}\bar{0}$.
5. Appuyer sur la touche Cappuccino ou Latte Macchiato.
 - ✓ L'appareil fait d'abord mousser le lait dans la tasse ou le verre. Puis, l'appareil effectue la percolation et le café s'écoule dans la tasse ou le verre.

Conseil : Pour arrêter prématurément l'étape de préparation actuelle, appuyer sur la touche Cappuccino ou Latte Macchiato.

Remarque : N'utilisez pas de colorant à café.

7.6 Faire mousser du lait

1. Remplir une grande tasse ou un grand verre d'env. 3,4 oz. (100 ml) de lait.
2. Placer la tasse ou le verre sous le système verseur.
3. Tirer le système verseur et le mousser de lait complètement vers le bas.
4. Appuyer sur la touche Milk.
 - ✓ Le lait est moussé.

Remarque : Pour arrêter la préparation prématurément, appuyer sur la touche Milk.

7.7 Réglages de boissons

Vous pouvez préparer une boisson selon votre goût.

Adapter l'intensité du café

Avant de préparer une boisson, ajustez l'intensité du café qu'elle contient.

- Pour régler l'intensité du café, appuyer à plusieurs reprises sur la touche $\overline{\text{000}}$.

$\overline{\text{000}}$	doux
$\overline{\text{000}}$	normal
$\overline{\text{000}}$	fort

Remarque : L'intensité choisie est activée pour toutes les boissons à base de café.

Adapter la quantité

Vous pouvez modifier le volume de vos boissons.

1. Placer une tasse sous le système verseur.
2. Appuyer sur la touche Espresso ou Coffee pendant 3 secondes.
- ✓ La préparation est en cours, la touche sélectionnée clignote.
3. Une fois le volume souhaité atteint, appuyez sur la touche sélectionnée pour arrêter la préparation.

Remarques

- Le volume nouvellement réglé n'est effectif qu'à partir de la boisson suivante.

- Vous pouvez régler le volume pour l'expresso 0,8-2 oz. (25-60 ml) ou le café 2,7-6,8 oz. (80-200 ml).
- L'appareil prépare toujours un volume minimum d'expresso (env. 0,8 oz. (25 ml)) et de café (env. 2,7 oz. (80 ml)).

Conseil : Vous pouvez modifier les réglages à tout moment.

→ "Réglages de base", Page 60

Adapter la durée de préparation de la mousse

Vous pouvez modifier la durée de préparation de la mousse pour vos boissons.

1. Remplir une grande tasse ou un grand verre d'env. 3,4 oz. (100 ml) de lait pour un cappuccino et d'env. 5,1 oz. (150 ml) de lait pour un latte macchiato.
2. Placer la tasse ou le verre sous le système verseur.
3. Tirer le système verseur et le mousseur de lait complètement vers le bas.
4. Appuyer sur la touche Cappuccino, Latte Macchiato ou Milk pendant 3 secondes.
- ✓ La mousse de lait est en cours de préparation, la touche sélectionnée clignote.
5. Une fois la durée de préparation de la mousse atteinte, appuyer sur la touche sélectionnée pour arrêter l'opération.

Remarques

- Vous pouvez régler une durée limitée en fonction de la boisson choisie.

- Le réglage de la durée de préparation de la mousse n'a aucun effet sur la quantité.

Conseil : Vous pouvez modifier les réglages à tout moment.

→ "Réglages de base", Page 60

8 Moulin

Votre appareil est muni d'un moulin réglable qui vous permet d'ajuster individuellement le degré de mouture des grains de café.

8.1 Régler le degré de mouture

Pendant la mouture des grains de café, réglez le degré de mouture souhaité.

AVERTISSEMENT

Le moulin tourne.

- ▶ Ne jamais mettre les mains dans le moulin.

AVIS :

Risque d'endommagement du moulin. Un mauvais réglage du degré de mouture peut endommager le moulin.

- ▶ Ne régler le degré de mouture que lorsque le moulin tourne.
- ▶ Régler le degré de mouture graduellement à l'aide du sélecteur rotatif.

Degré de mouture

Degré de mouture fin pour du café en grains torréfié clair

Réglage

Tourner le sélecteur dans le sens inverse des aiguilles d'une montre.



Degré de mouture grossier pour du café en grains torréfié foncé



Le réglage du degré de mouture est perceptible seulement après la deuxième tasse de café.

Conseil : Si le café est distribué uniquement goutte par goutte, réglez un degré de mouture plus grossier. Si le café est versé trop rapidement et n'a pas assez de créma, optez pour une mouture plus fine.

9 Réglages de base

Vous pouvez modifier les réglages de base de votre appareil en fonction de vos besoins et appeler des fonctions supplémentaires.

9.1 Régler l'arrêt automatique

Votre appareil s'éteint automatiquement après le dernier actionnement d'une touche. Vous pouvez régler la durée entre 15 minutes et 4 heures.

1. Appuyer simultanément sur les touches $\bar{0}\bar{0}\bar{0}$ et calc'n Clean pendant au moins 3 secondes.
2. Appuyer sur la touche Coffee.
- ✓ Le menu Arrêt automatique est activé.
3. Pour régler la durée souhaitée, appuyer sur la touche $\bar{0}\bar{0}\bar{0}$.
Les réglages suivants sont possibles :
 - $\bar{0}\bar{0}\bar{0}$ 15 min
 - $0\bar{0}\bar{0}$ 30 min¹
 - $00\bar{0}$ 1 h
 - $\bar{0}\bar{0}\bar{0}$ 2 h
 - $\bar{0}\bar{0}\bar{0}$ 4 h
4. Pour enregistrer les réglages, appuyer sur Coffee.
5. Appuyer sur la touche calc'n Clean pour quitter le menu.

9.2 Allumer ou éteindre le signal sonore

Lorsque vous appuyez sur une touche, un signal sonore retentit. Vous pouvez allumer ou éteindre le signal sonore.

1. Appuyer simultanément sur les touches $\bar{0}\bar{0}\bar{0}$ et calc'n Clean pendant au moins 3 secondes.
2. Appuyer sur la touche Cappuccino.
- ✓ Le menu Signal sonore est activé.
3. Pour allumer ou éteindre le signal sonore, appuyer sur $\bar{0}\bar{0}\bar{0}$.
Les réglages suivants sont possibles :
 - $\bar{0}\bar{0}\bar{0}$ Marche¹
 - $0\bar{0}\bar{0}$ Arrêt

4. Pour enregistrer les réglages, appuyer sur Cappuccino.
5. Appuyer sur la touche calc'n Clean pour quitter le menu.

9.3 Régler la dureté de l'eau

Le réglage de la dureté de l'eau est important, car il permet à l'appareil d'indiquer le moment où un détartrage est nécessaire. Vous pouvez demander la dureté de l'eau à la compagnie locale de distribution d'eau.

1. Appuyer simultanément sur les touches $\bar{0}\bar{0}\bar{0}$ et calc'n Clean pendant au moins 3 secondes.
2. Appuyer sur la touche Espresso.
- ✓ Le menu Dureté de l'eau est activé.
3. Pour régler la dureté de l'eau, appuyer sur la touche $\bar{0}\bar{0}\bar{0}$.

Les réglages suivants sont possibles :

- $\bar{0}\bar{0}\bar{0}$ Dureté de l'eau 1
 - $0\bar{0}\bar{0}$ Dureté de l'eau 2
 - $00\bar{0}$ Dureté de l'eau 3
 - $\bar{0}\bar{0}\bar{0}$ Dureté de l'eau 4¹
 - $\bar{0}\bar{0}\bar{0}$ Filtre à eau²
4. Pour enregistrer les réglages, appuyer sur Espresso.
 5. Appuyer sur la touche calc'n Clean pour quitter le menu.

Remarque : Si la maison est équipée d'un adoucisseur d'eau, vous pouvez régler $0\bar{0}\bar{0}$.

¹ Réglage usine

² Si utilisé

9.4 Réinitialiser l'appareil aux réglages usine

Vous pouvez réinitialiser l'appareil aux réglages usine. Cela efface vos réglages personnels.

1. Appuyer simultanément sur les touches $\bar{0}\bar{0}\bar{0}$ et calc'n Clean pendant au moins 3 secondes.
 2. Appuyer sur la touche Latte Macchiato.
- ✓ L'appareil effectue un rinçage et les réglages usine sont réactivés.

10 Nettoyage et entretien

Pour que votre appareil reste longtemps opérationnel, nettoyez-le et entretenez-le avec soin.

10.1 Nettoyage au lave-vaisselle

Vous trouverez ici une vue d'ensemble des composants qui peuvent être lavés au lave-vaisselle.

AVIS :

Certains composants ne sont pas résistants aux températures élevées et peuvent être endommagés lors du nettoyage en lave-vaisselle.

- ▶ Respecter la notice d'utilisation du lave-vaisselle.

- ▶ Nettoyer au lave-vaisselle uniquement les composants adaptés.
- ▶ Utiliser uniquement des programmes qui ne chauffent pas les composants à plus de 140 °F (60 °C).

Adapté :

- Égouttoir
- Grille de l'égouttoir
- Réservoir à café
- Indicateur mécanique de niveau de remplissage
- Mousseur de lait

Non adapté :

- Réservoir d'eau
- Couvercle du réservoir d'eau
- Couvercle préservateur d'arôme
- Unité de percolation
- Bac collecteur

10.2 Produits de nettoyage

Utilisez uniquement des produits de nettoyage appropriés.

AVIS :

Les produits de nettoyage inappropriés risquent d'endommager la surface de l'appareil.

- ▶ N'utilisez pas de produits de nettoyage agressifs ou récurants.

- ▶ Ne pas utiliser de produit nettoyant contenant de l'alcool ou de l'alcool à brûler.
- ▶ N'utilisez pas de tampon abrasif ni d'éponge en laine d'acier.

Des produits nettoyants et détartrants inappropriés peuvent endommager l'appareil.

- ▶ Ne pas utiliser d'acide citrique pur, de vinaigre ou de produit à base de vinaigre pour le détartrage.
- ▶ Ne pas utiliser de détartrant contenant de l'acide phosphorique.
- ▶ Utiliser uniquement des pastilles de détartrage et de nettoyage développées spécialement pour l'appareil.

→ "Accessoires", Page 51

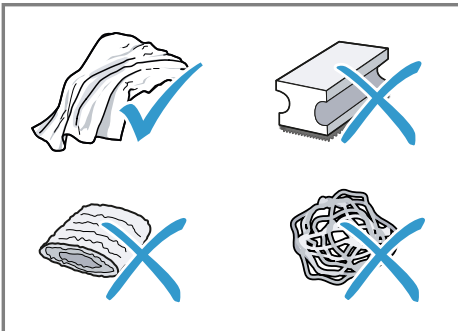

Conseils

- Lavez soigneusement les chiffons éponges neufs pour retirer les sels qui y adhèrent éventuellement. Les sels peuvent occasionner une rouille superficielle sur les surfaces en acier inox.
- Enlevez toujours immédiatement les résidus de tartre, de café, de lait, de produit de nettoyage et de produit de détartrage afin d'éviter la formation de corrosion.

10.3 Nettoyer l'appareil

⚠ AVERTISSEMENT

L'humidité qui pénètre peut occasionner une électrocution.

- ▶ Ne plongez jamais l'appareil ou le cordon d'alimentation dans l'eau.
- ▶ Veillez à ce qu'aucun liquide ne coule sur la fiche de raccordement de l'appareil.
- ▶ N'utilisez pas de nettoyeur haute pression ou de nettoyer à vapeur pour nettoyer l'appareil.

⚠ AVERTISSEMENT

Certaines pièces de l'appareil deviennent très chaudes.

- ▶ Ne jamais toucher les pièces chaudes de l'appareil.
- ▶ Laisser refroidir les pièces chaudes de l'appareil après utilisation et avant de les toucher.

1. Débrancher l'appareil du réseau électrique.
2. Nettoyer le boîtier, les surfaces brillantes et le bandeau de commande avec un chiffon en microfibres.
3. Nettoyer le système verseur après la préparation de boisson avec un chiffon doux et humide.
4. Rincer le réservoir d'eau à l'eau claire, fraîche.
5. Si l'appareil n'a pas été utilisé pendant une période prolongée, p. ex. pendant les vacances, nettoyer tout l'appareil, y compris les pièces amovibles comme l'unité de percolation ou le réservoir d'eau.

Remarque : L'appareil effectue un rinçage automatique lorsque vous l'allumez à froid ou lorsque vous l'éteignez après la préparation de café. L'appareil se nettoie donc de lui-même.

10.4 Nettoyer la cuvette d'égouttage et le réservoir pour marc de café

Nettoyez et videz quotidiennement la cuvette d'égouttage et le bac à marc de café pour éviter les dépôts.

1. Ouvrir la porte du compartiment de percolation.

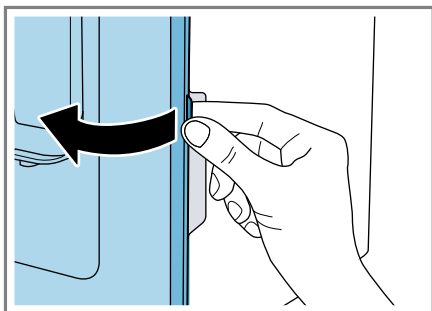

2. Retirer la cuvette d'égouttage et le réservoir pour marc de café en tirant vers l'avant.

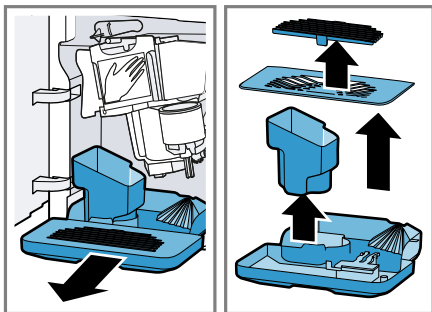

3. Pour retirer l'indicateur mécanique de niveau de remplissage, pousser les deux fixations vers l'intérieur.

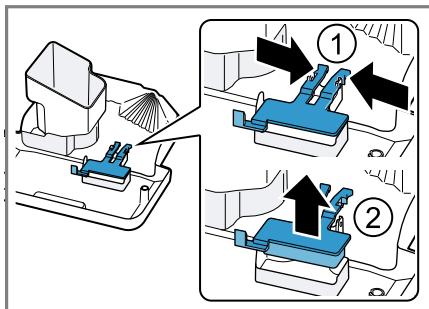

4. Nettoyer l'intérieur de l'appareil.

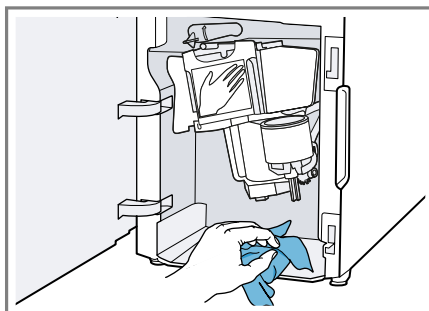

5. Nettoyer la cuvette d'égouttage et le réservoir pour marc de café, puis les remettre en place dans l'appareil.

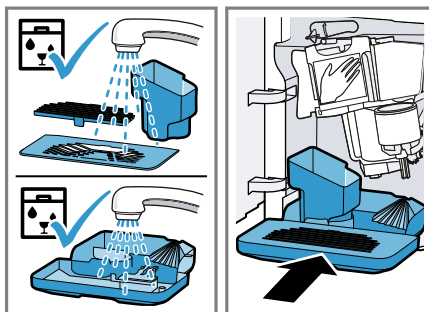

10.5 Nettoyer le mouseur de lait

Pour éliminer les résidus et garantir le bon fonctionnement, nettoyez le mouseur de lait après chaque utilisation.

⚠ AVERTISSEMENT

Le mouseur de lait devient brûlant.

- ▶ Laisser le mouseur de lait refroidir avant de le toucher.
1. Remplir à moitié un verre avec de l'eau et le placer sous le système verseur.
 2. Faire glisser le mouseur de lait tout en bas.
 3. Appuyer sur la touche Milk.
 - ✓ Le système à lait est nettoyé.
 4. Faire glisser le mouseur de lait vers le haut et le laisser refroidir.
 5. Retirer le mouseur de lait et le nettoyer minutieusement.
 6. Remettre en place le mouseur de lait.

Remarque : Pour arrêter prématurément l'opération, appuyer sur la touche Milk.

Conseil : Vous pouvez nettoyer le mouseur de lait au lave-vaisselle. Après le lavage, retirez soigneusement les résidus de lessive sur le mouseur de lait.

10.6 Nettoyer l'unité de percolation

En plus du programme de rinçage automatique, retirez et nettoyez régulièrement l'unité de percolation.

⚠ AVERTISSEMENT

Certaines pièces de l'appareil deviennent très chaudes.

- ▶ Ne jamais toucher les pièces chaudes de l'appareil.
- ▶ Laisser refroidir les pièces chaudes de l'appareil après utilisation et avant de les toucher.

AVIS :

L'unité de percolation peut être endommagée si le nettoyage n'est pas effectué correctement.

- ▶ Ne pas utiliser de produit à vaisselle.
 - ▶ Ne pas utiliser de produits de nettoyage contenant du vinaigre et de l'acide.
 - ▶ Ne pas nettoyer au lave-vaisselle.
1. Éteindre l'appareil avec .
 - Ouvrir la porte du compartiment de percolation.

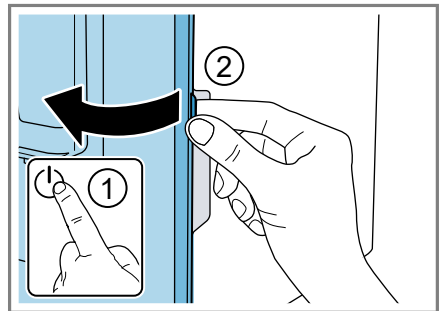

fr-ca Nettoyage et entretien

- Retirer la cuvette d'égouttage avec le bac à marc de café.

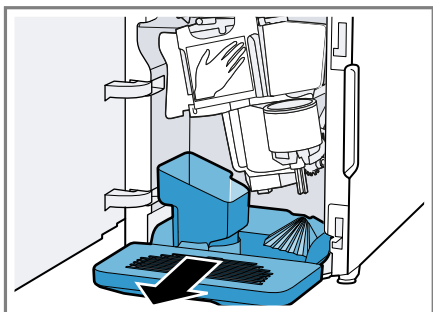

- Pousser le levier rouge vers le haut.
– Saisir l'unité de percolation par la poignée et la retirer prudemment en la tirant vers l'avant.

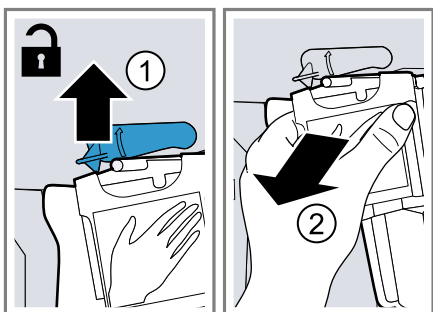

- Nettoyer soigneusement l'unité de percolation sous l'eau chaude courante.

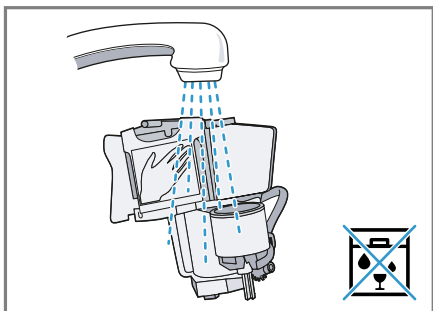

- Éliminer tous les résidus de café.

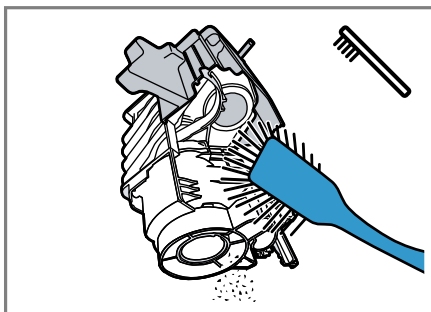

- Sécher soigneusement l'unité de percolation.

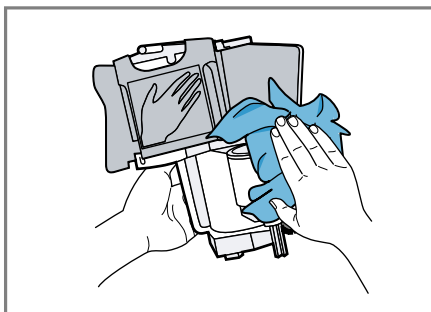

- Nettoyer l'intérieur de l'appareil avec un chiffon humide et éliminer les résidus de café.
– Laisser sécher l'unité de percolation et l'intérieur de l'appareil.

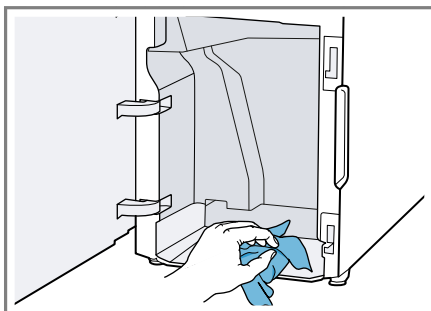

8. Saisir l'unité de percolation par la poignée.
 - Pousser le levier rouge vers le haut.
 - Placer l'unité de percolation sous le levier et la pousser vers l'arrière jusqu'à la butée.

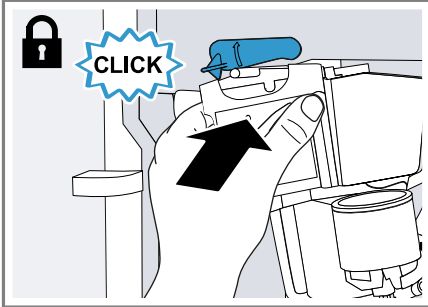

- ✓ Le levier s'enclenche.
9. Mettre en place la cuvette d'égouttage avec le bac à marc de café.

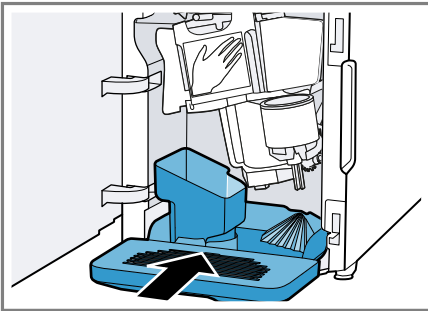

10. Fermer la porte du compartiment de percolation.

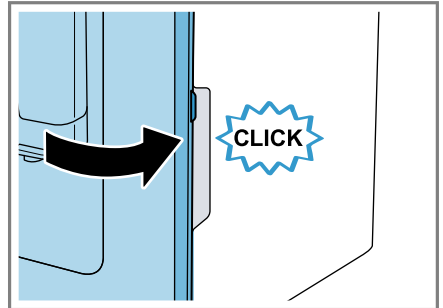

Remarque : La porte peut uniquement être fermée si l'unité de percolation et la cuvette d'égouttage sont correctement en place.

10.7 Programmes d'entretien

La touche calc'n Clean est allumée en fonction de la dureté de l'eau et de l'utilisation de votre appareil. Déterminez et nettoyez votre appareil avec le programme.

AVIS :

Un nettoyage ou un détartrage effectué de manière incorrecte ou retardée peut endommager l'appareil.

- ▶ Effectuer le Calc'nClean immédiatement après l'apparition de la consigne.
- ▶ Placer uniquement des pastilles de nettoyage dans le compartiment de l'unité de percolation.
- ▶ Ne jamais placer de pastilles de détartrage ni d'autres produits dans le compartiment de l'unité de percolation.

Conseil : Avant de démarrer le programme d'entretien, retirez, nettoyez et remettez en place l'unité de percolation. Nettoyez le mousseur de lait.



Démarrer Calc'nClean

L'opération dure env. 40 minutes.

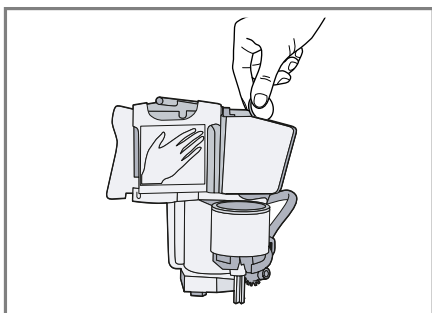
1. Maintenir la touche calc'n Clean enfoncée au moins 5 secondes.
 - ✓ La DEL  s'allume.
2. Ouvrir le hublot.
3. Vider et nettoyer la cuvette d'égouttage et le bac à marc de café.
4. Retirer et nettoyer l'unité de percolation.
5. Placer une pastille de nettoyage dans le compartiment de l'unité de percolation et remettre en place cette dernière.



6. Remettre en place la cuvette d'égouttage et le bac à marc de café, puis fermer la porte.
 - ✓ La DEL  s'allume.
7. Si un filtre à eau est présent, retirer le filtre à eau.
8. Remplir le réservoir d'eau vide jusqu'au repère 16,9 oz. (0,5 l) avec de l'eau tiède et y dissoudre une pastille de détartrage Bosch.

9. Remettre en place le réservoir d'eau et placer un récipient d'un volume approximatif de 33,8 oz. (1 l) sous le système verseur.
10. Si calc'n Clean clignote, appuyer sur la touche calc'n Clean.
 - ✓ Le programme démarre, nettoie et détartre l'appareil.
 - ✓ calc'n Clean pulse.
 - ✓ L'opération dure env. 20 minutes.
 - ✓ La DEL  s'allume.
11. Vider le récipient et ouvrir la porte.
12. Vider la cuvette d'égouttage et la remettre en place.
13. Fermer la porte et placer de nouveau le récipient sous le système verseur.
 - ✓ La DEL  s'allume.
14. Nettoyer le réservoir d'eau.

Si vous avez retiré le filtre à eau, remettez-le en place.
15. Remplir le réservoir d'eau potable fraîche non gazeuse jusqu'au repère « max ».
16. Si calc'n Clean clignote, appuyer sur la touche calc'n Clean.
 - ✓ Le programme démarre, nettoie et rince l'appareil.
 - ✓ calc'n Clean pulse.
 - ✓ La DEL  s'allume.
17. Vider et nettoyer la cuvette d'égouttage et le bac à marc de café.
18. Nettoyer la cuvette d'égouttage et le réservoir pour marc de café, puis les remettre en place.
 - ✓ Le programme est terminé et l'appareil est de nouveau prêt à fonctionner.

Réinitialiser le programme d'entretien

Si le programme d'entretien est interrompu, p. ex. par une coupure de courant, alors calc'n Clean et  s'allument.

1. Nettoyer le réservoir d'eau.
Si vous avez retiré le filtre à eau, remettez-le en place.
2. Remplir le réservoir d'eau potable fraîche non gazeuse jusqu'au repère « max ».
3. Appuyer sur la touche calc'n Clean.
✓ Le programme d'entretien démarre et rince l'appareil. L'opération dure env. 2 minutes.
4. Vider, nettoyer et remettre en place la cuvette d'égouttage.
5. Fermer le hublot.
✓ Le programme est terminé et l'appareil est de nouveau prêt à fonctionner.

11 Dépannage

AVERTISSEMENT

Les réparations non conformes sont dangereuses.











- ▶ Seules des pièces de rechange d'origine peuvent être utilisées pour réparer l'appareil.
- ▶ Afin d'écartier tout danger, quand le cordon d'alimentation de cet appareil est endommagé, seul le fabricant, son service à la clientèle ou toute autre personne de qualification équivalente est habilité à le faire.

Défaut	Cause et dépannage
L'appareil ne réagit plus.	Erreur de l'appareil. 1. Débranchez la prise et attendez 60 secondes. 2. Branchez la fiche secteur.
L'appareil verse uniquement de l'eau, pas de café.	L'appareil ne détecte pas que le réservoir pour café en grains est vide. ▶ Versez du café en grains. Les grains de café sont trop huileux et ne tombent pas dans le moulin. ▶ Tapotez légèrement sur le réservoir pour café en grains. ▶ Changez de variété de café. ▶ N'utilisez pas de grains huileux. ▶ Nettoyez le réservoir pour café en grains vide avec un chiffon humide.
	L'unité de percolation est mal insérée. ▶ Insérez l'unité de percolation complètement vers l'arrière.
Qualité de la mousse de café ou de lait très variable.	L'appareil est entartré. ▶ Détartrez l'appareil.
Le café ne se verse pas ou ne se verse qu'une goutte à la fois.	Le degré de mouture réglé est trop fin. ▶ Réglez un degré de mouture plus grossier. → " <i>Régler le degré de mouture</i> ", Page 60
La quantité réglée n'est pas atteinte.	L'appareil est fortement entartré. ▶ Détartrez l'appareil. De l'air se trouve dans le filtre à eau.

Défaut	Cause et dépannage
Le café ne se verse pas ou ne se verse qu'une goutte à la fois. La quantité réglée n'est pas atteinte.	<ol style="list-style-type: none"> 1. Plongez le filtre à eau dans de l'eau, ouverture vers le haut, jusqu'à ce que plus aucune bulle d'air ne s'échappe. 2. Remettez le filtre en place. <hr/> L'appareil est encrassé. <ul style="list-style-type: none"> ▸ Nettoyez l'unité de percolation. ▸ Détartrez et nettoyez l'appareil. <hr/> Des résidus de détartrant obstruent le réservoir à eau. <ol style="list-style-type: none"> 1. Retirez le réservoir d'eau. 2. Nettoyez soigneusement le réservoir d'eau. <hr/> Le café est trop intense. <ul style="list-style-type: none"> ▸ Réduisez l'intensité du café.
Le lait ou les boissons lactées sont trop chauds. Mousse de lait trop aérée et bruit d'aspiration trop fort.	Pas assez de lait dans le verre ou la tasse. <ol style="list-style-type: none"> 1. Utilisez plus de lait. 2. Modifiez la durée de moussage.
Le lait ou les boissons lactées sont trop froids.	Trop de lait dans le verre ou la tasse. <ol style="list-style-type: none"> 1. Utilisez moins de lait. 2. Modifiez la durée de moussage. <hr/> Le lait dans le verre ou la tasse est trop froid. <ul style="list-style-type: none"> ▸ Réchauffez le lait.
Le café ne présente pas de crema.	La variété de café n'est pas optimale. <ul style="list-style-type: none"> ▸ Utilisez un café contenant une proportion plus importante de Robusta. <hr/> Les grains de café ne sont pas fraîchement torréfiés. <ul style="list-style-type: none"> ▸ Utilisez des grains de café frais. <hr/> Le degré de mouture est inadapté aux grains de café. <ul style="list-style-type: none"> ▸ Réglez un degré de mouture plus fin. → <i>"Réglage le degré de mouture", Page 60</i>
Le café est trop acide.	Le degré de mouture réglé est trop grossier. <ul style="list-style-type: none"> ▸ Réglez un degré de mouture plus fin. → <i>"Réglage le degré de mouture", Page 60</i> <hr/> La variété de café n'est pas optimale. <ul style="list-style-type: none"> ▸ Utilisez un café contenant une proportion plus importante de Robusta.

Défaut	Cause et dépannage
Le café est trop amer.	<p>Le degré de mouture réglé est trop fin.</p> <ul style="list-style-type: none"> ▶ Réglez un degré de mouture plus grossier. → "Régler le degré de mouture", Page 60 <hr/> <p>La variété de café n'est pas optimale.</p> <ul style="list-style-type: none"> ▶ Changez de variété de café.
Le café a un goût de brûlé.	<p>Le degré de mouture réglé est trop fin.</p> <ul style="list-style-type: none"> ▶ Réglez un degré de mouture plus grossier. → "Régler le degré de mouture", Page 60 <hr/> <p>La variété de café n'est pas optimale.</p> <ul style="list-style-type: none"> ▶ Changez de variété de café.
Qualité variable de la mousse de lait.	<p>La qualité de la mousse de lait est fonction de la nature de la boisson végétale ou du lait utilisé.</p> <ul style="list-style-type: none"> ▶ Optimisez le résultat par le choix du lait ou de la boisson végétale.
L'appareil de fournit pas de mousse de lait.	<p>L'appareil est fortement entartré.</p> <ul style="list-style-type: none"> ▶ Détartrez l'appareil. <hr/> <p>Le mousser de lait est encrassé.</p> <ul style="list-style-type: none"> ▶ Nettoyez le mousser de lait au lave-vaisselle. <hr/> <p>Le mousser de lait ne plonge pas dans le lait.</p> <ol style="list-style-type: none"> 1. Utilisez plus de lait. 2. Vérifiez si le mousser de lait plonge bien dans le lait. 3. Tirez le système verseur complètement vers le bas.
L'appareil de verse pas de boisson.	<p>De l'air se trouve dans le filtre à eau.</p> <ol style="list-style-type: none"> 1. Plongez le filtre à eau dans de l'eau, ouverture vers le haut, jusqu'à ce que plus aucune bulle d'air ne s'échappe. 2. Remettez le filtre en place. <ul style="list-style-type: none"> ▶ Placez le filtre à eau bien droit et appuyez fortement pour l'enfoncer dans le raccordement au réservoir. <hr/> <p>Des résidus de détartrant obstruent le réservoir à eau.</p> <ol style="list-style-type: none"> 1. Retirez le réservoir d'eau. 2. Nettoyez soigneusement le réservoir d'eau.
Il y a des gouttes d'eau au fond de l'appareil.	<p>La cuvette d'égouttage a été retirée trop tôt.</p> <ul style="list-style-type: none"> ▶ Attendez quelques secondes après la préparation de la dernière boisson avant de retirer la cuvette d'égouttage.

Défaut	Cause et dépannage
L'unité de percolation ne peut pas être retirée.	Impossible de débloquer le verrouillage, unité de percolation bloquée. <ul style="list-style-type: none"> ▸ Mettez l'appareil hors, puis sous tension après 3 minutes.
Le moulin ne démarre pas.	L'appareil est trop chaud. <ol style="list-style-type: none"> 1. Débranchez l'appareil du secteur. 2. Laissez l'appareil refroidir 1 heure.
La DEL  s'allume alors que le réservoir d'eau est plein.	Le réservoir d'eau est absent ou mal inséré. <ul style="list-style-type: none"> ▸ Mettez correctement en place le réservoir d'eau.
	Le réservoir d'eau contient de l'eau gazeuse. <ul style="list-style-type: none"> ▸ Remplissez le réservoir d'eau avec de l'eau potable fraîche.
	Le flotteur qui se trouve dans le réservoir d'eau est bloqué. <ol style="list-style-type: none"> 1. Retirez le réservoir d'eau. 2. Nettoyez soigneusement le réservoir d'eau.
	Le filtre à eau neuf n'a pas été rincé conformément aux instructions. <ol style="list-style-type: none"> 1. Rincez le filtre à eau d'après les instructions. 2. Mettez le filtre à eau en service.
	De l'air se trouve dans le filtre à eau. <ol style="list-style-type: none"> 1. Plongez le filtre à eau dans de l'eau, ouverture vers le haut, jusqu'à ce que plus aucune bulle d'air ne s'échappe. 2. Remettez le filtre en place.
	Le filtre à eau est trop utilisé. <ul style="list-style-type: none"> ▸ Mettez en place un nouveau filtre à eau.
	Des dépôts de tartre dans le réservoir d'eau bouchent le système. <ol style="list-style-type: none"> 1. Nettoyez soigneusement le réservoir d'eau. 2. Démarrez le programme d'entretien Calc'nClean.
Toutes les DEL clignotent.	Problèmes associés à l'alimentation électrique. <ul style="list-style-type: none"> ▸ Ne faites fonctionner l'appareil que sur 120 V ~.
La DEL calc'n Clean s'allume très fréquemment.	L'eau déminéralisée contient encore de faibles quantités de calcaire. <ol style="list-style-type: none"> 1. Mettez en place un nouveau filtre à eau. 2. Réglez la dureté de l'eau.

Défaut	Cause et dépannage
La DEL  s'allume très fréquemment.	Le produit détartrant est utilisé en trop faible quantité ou ne convient pas. <ul style="list-style-type: none"> ▶ Pour le détartrage, utilisez exclusivement les pastilles appropriées.
Il est impossible de commander l'appareil. Les DEL s'allument ou clignotent.	L'appareil est en mode Démo. <ol style="list-style-type: none"> 1. Pour désactiver le mode Démo, maintenez la touche  enfoncée pendant au moins 5 secondes. 2. Retirez le réservoir d'eau. 3. Remplissez le réservoir avec de l'eau fraîche. 4. Remettez le réservoir d'eau en place.
La DEL  clignote.	La porte n'est pas bien fermée. <ul style="list-style-type: none"> ▶ Appuyez fermement sur la porte. <p>L'appareil est trop chaud.</p> <ol style="list-style-type: none"> 1. Débranchez l'appareil du secteur. 2. Laissez l'appareil refroidir 1 heure.
La DEL  s'allume alors que la cuvette d'égouttage est vide.	L'appareil est éteint et ne détecte pas le vidage. <ol style="list-style-type: none"> 1. Allumez l'appareil et retirez la cuvette d'égouttage. 2. Remettez en place la cuvette d'égouttage.
La DEL  clignote et toutes les DEL de boisson clignotent.	Le réservoir d'eau est absent ou mal inséré. <ul style="list-style-type: none"> ▶ Mettez correctement en place le réservoir d'eau. <p>Le circuit de l'appareil est sec.</p> <ul style="list-style-type: none"> ▶ Mettez correctement en place le réservoir d'eau. ▶ Remplissez le réservoir d'eau potable fraîche non gazeuse. <p>De l'air se trouve dans le filtre à eau.</p> <ol style="list-style-type: none"> 1. Plongez le filtre à eau dans de l'eau, ouverture vers le haut, jusqu'à ce que plus aucune bulle d'air ne s'échappe. 2. Remettez le filtre en place.
Les DEL  ,  et  s'allument et clignotent.	La température ambiante est trop basse. <ul style="list-style-type: none"> ▶ Utilisez l'appareil à une température supérieure à 41 °F (5 °C).
Les DEL  et  clignotent.	L'unité de percolation est très sale ou ne peut pas être retirée. <ul style="list-style-type: none"> ▶ Redémarrez l'appareil. ▶ Nettoyez l'unité de percolation.
Les DEL  clignotent.	Erreur de l'appareil. <ul style="list-style-type: none"> ▶ Redémarrez l'appareil.

Défaut	Cause et dépannage
calc'n Clean et  sont allumés.	Le processus de détartrage a été interrompu. ▶ Procédez comme indiqué au chapitre → <i>"Réinitialiser le programme d'entretien", Page 69.</i>

12 Transport, entreposage et élimination

12.1 Activer la protection contre le gel



Protégez l'appareil contre le gel durant le transport et le stockage.

AVIS :

Les résidus de liquide risquent d'endommager l'appareil pendant le transport et le stockage.

- ▶ Vider le circuit avant le transport ou le stockage.

Exigence

- L'appareil est prêt à l'emploi.
 - Le réservoir d'eau est rempli.
1. Placer un grand récipient sous le système verseur et faire glisser le mousseur de lait vers le bas.
 2. Maintenir la touche Milk enfoncée au moins 5 secondes.
 - ✓ La DEL de la touche clignote et l'appareil chauffe.
 3. Dès que de la vapeur s'échappe du mousseur de lait, retirer le réservoir d'eau.
 4. Laisser la vapeur s'échapper de l'appareil et attendez que la DEL  clignote et que toutes les DEL de boisson clignent.
 5. Éteindre l'appareil avec .
 6. Vider le réservoir d'eau et la cuvette d'égouttage et nettoyer minutieusement l'appareil.
 7. Débrancher l'appareil du réseau électrique.

Vous pouvez à présent transporter ou stocker l'appareil.

Remarque : L'unité de percolation est maintenant sécurisée et vous ne pouvez pas la retirer.

12.2 Éliminer un appareil usagé

L'élimination dans le respect de l'environnement permet de récupérer de précieuses matières premières.

1. Débranchez la fiche du secteur.
2. Coupez le câble de raccordement secteur.
3. Éliminez l'appareil dans le respect de l'environnement.

Pour connaître les circuits d'élimination actuels, veuillez vous adresser à votre revendeur ou à votre administration municipale.

13 Service à la clientèle

Lors de toute réparation réalisée dans le cadre de la garantie, nous nous assurons que votre appareil est réparé avec des pièces de rechange d'origine par un technicien dûment formé et agréé. Nous utilisons exclusivement des pièces de rechange d'origine lors des réparations.

Pour plus d'informations sur la durée et les conditions de la garantie dans votre pays, consultez nos modalités de garantie auprès de votre détaillant ou sur notre site Web.

Si vous contactez le service à la clientèle, indiquez le numéro de modèle (E-Nr.) et le numéro de fabrication (FD) de l'appareil.

USA:

(800)701-5231

www.bosch-home.com/us/owner-support/get-support

www.bosch-home.com/us/shop

CA:

(800)701-5231

www.bosch-home.ca/en/service/get-support

www.bosch-home.ca/en/service/cleaners-and-accessories

13.1 Numéro de modèle (E-Nr.) et numéro de fabrication (FD)

Le numéro de modèle (E-Nr.) et le numéro de fabrication (FD) sont indiqués sur la plaque signalétique de l'appareil.

Pour retrouver rapidement les données de votre appareil et le numéro de téléphone du service à la clientèle, n'hésitez pas à les recopier ailleurs.

14 Données techniques

Tension	120 V ~
Fréquence	60 Hz
Puissance raccordée	1600 W
Pression statique maximale de la pompe	15 bar
Volume du réservoir d'eau (sans filtre)	44 oz. (1,3 l)
Volume du réservoir pour café en grains	8.8 oz. (≈250 g)

Longueur du cordon d'alimentation	39 ⅜ po (1 m)
Hauteur de l'appareil	15,1 po (38,3 cm)
Largeur de l'appareil	9.9 po (25,1 cm)
Profondeur de l'appareil	17 po (43,3 cm)
Poids, à vide	≈8-9 kg
Type de moulin	Céramique

15 ÉNONCÉ DE LA GARANTIE LIMITÉE DU PRODUIT

LA PRÉSENTE GARANTIE LIMITÉE VOUS ACCORDE DES DROITS PRÉCIS RECONNUS PAR LA LOI ET VOUS POUVEZ ÉGALEMENT AVOIR D'AUTRES DROITS QUI VARIENT D'UN ÉTAT À L'AUTRE.

15.1 Couverture de la garantie limitée

La garantie limitée fournie par BSH Home Appliances Corporation (« Bosch ») dans la présente déclaration de produit limitée s'applique uniquement à l'appareil Bosch (« produit ») vendu à vous, pourvu que le produit ait été acheté :

- Pour une utilisation normale et résidentielle (non commerciale, c.-à-d. au maximum 7 000 tasses durant la période de garantie), et ce dès l'achat.
- Neuf au détail auprès d'un revendeur agréé BSH ou directement auprès de BSH (pas un présentoir, un plancher, « tel quel »),

ou un modèle précédemment retourné), et non à des fins de revente ou d'usage commercial.

- Aux États-Unis ou au Canada, et qu'il soit demeuré en tout temps dans le pays où l'appareil a été acheté.

Les garanties aux présentes s'appliquent à l'acheteur original du produit sous garantie pour une utilisation résidentielle normale durant la période de garantie.

Assurez-vous d'enregistrer votre produit (cela n'affectera pas vos droits en vertu de la garantie). Enregistrer votre produit est la meilleure façon de permettre à Bosch de vous avertir dans l'éventualité improbable d'un avis de sécurité ou d'un rappel du produit. Lors de l'achat ou de la réception du produit, il est recommandé de l'enregistrer à l'aide du code QR situé sur le côté de la machine ou sur le site <https://registerbosch.com/>

15.2 Obtention du service de garantie

Pour obtenir un service sous garantie pour votre produit, téléphonez le service à la clientèle de Bosch au (800)701-5231 pour planifier une réparation.

15.3 Durée de la garantie

Bosch garantit que le produit est exempt de défaut matériel et de fabrication pour une période de sept cent trente (730) jours à compter de la date de livraison originale. La période susmentionnée commence à partir de la date de livraison originale.

La garantie ne sera prolongée que pour la période écoulée entre la date de votre demande de garantie et la date de la réparation ou du remplacement effectué.

Ce produit est également garanti exempt de défauts **cosmétiques** de matériaux et de fabrication (tels que des rayures sur l'acier inoxydable, des taches de peinture/porcelaine, des éclats, des bosses ou d'autres dommages à la finition) pendant une période de trente (30) jours à compter de la date de livraison. Cette garantie **cosmétique** exclut les variations légères de couleur causées par les différences inhérentes entre les sections peintes et les sections en porcelaine, de même que les différences causées par l'éclairage de la cuisine, l'emplacement du produit et autres facteurs similaires. La présente garantie **cosmétique** exclut spécifiquement tous les appareils de démonstration, de plancher, « tel quel » et remis à neuf. **DANS LE CADRE DE CETTE GARANTIE SPÉCIFIQUE, UNE PREUVE D'ACHAT (PAR EXEMPLE, UN REÇU) EST REQUISE.** Sans preuve d'achat, la date de production plus trois mois sera utilisée comme date d'achat. Il peut vous être demandé de fournir des images claires (par exemple, des photos du produit ou de l'étiquette indiquant le modèle et le numéro de série), mais le fait de ne pas le faire ne diminuera pas vos droits à la garantie.

15.4 Réparation ou remplacement : votre recours exclusif

Pendant la période de garantie, Bosch, ou l'un de ses centres de réparations autorisés, réparera gratuitement le produit (sous réserve de certaines restrictions aux présentes) dans le cadre d'une réclamation valide aux termes de la garantie applicable.

Bosch couvrira les frais de retour du produit Bosch à Bosch par voie terrestre, et le produit d'origine (pièces et composants retirés) deviendra la propriété de Bosch. **LES**

CONSUMMATEURS DOIVENT UTILISER LE CARTON D'EXPÉDITION OU LES INSTRUCTIONS D'EMBALLAGE SPÉCIALES FOURNIES PAR BOSCH. Cette garantie ne couvre pas les dommages causés par le transport ou la perte du produit pendant le transport.

Si des tentatives raisonnables pour réparer le produit sont vaines, alors Bosch remplacera le produit par un modèle neuf ou certifié en usine (c.-à-d. remise à neuf). Un modèle supérieur peut être offert, à la seule appréciation de Bosch, moyennant des frais supplémentaires. Bosch peut réparer une pièce du produit d'origine avec une pièce certifiée en usine (c.-à-d. remise à neuf). Vous avez le droit de refuser un produit de rechange qui diffère substantiellement du produit d'origine.

La responsabilité de Bosch se limite à réparer le produit, dans le cadre d'une demande au titre de la garantie valide,

en faisant appel à un technicien Bosch ou à l'un de ses fournisseurs de services agréés pendant les heures ouvrables normales. Pour des raisons de sécurité et de dommages matériels, Bosch vous décourage fortement d'essayer de réparer le produit vous-même ou de faire appel à un fournisseur de services non agréé ;

Bosch décline toute responsabilité en cas de dommages résultant de réparations ou de travaux effectués par un fournisseur de services non agréé. Les centres de réparation

autorisés sont les personnes ou les entreprises qui ont été spécialement formées sur les produits Bosch et qui possèdent, selon Bosch, une réputation supérieure pour le service à la clientèle et la capacité technique (il est à noter qu'elles sont des entités indépendantes et non des agents, partenaires, affiliés ou représentants de Bosch). Néanmoins, le fait de confier l'entretien de votre produit à un atelier de réparation qui n'est pas affilié ou agréé par Bosch n'annulera pas cette garantie. De plus, l'utilisation de pièces tierces n'annulera pas cette garantie.

15.5 Produit hors garantie

Bosch n'a aucune obligation, aux termes de la loi ou autrement, d'offrir toute concession, incluant réparation, prorata ou remplacement de produit une fois la garantie expirée.

15.6 Exclusions de garantie

La présente garantie limitée ne couvre pas les éléments suivants :

fr-ca ÉNONCÉ DE LA GARANTIE LIMITÉE DU PRODUIT

- Les produits vendus en dehors des États-Unis d'Amérique, des territoires américains et du Canada
- Produits consommables (par exemple, filtre à eau)
- Réparations effectuées par un détaillant ou un revendeur non agréé
- Produits achetés sur eBay ou aux enchères
- Dommages causés par le transport ou perte du produit pendant le transport
- Réparations liées à l'utilisation et à l'entretien
- Utilisation de produits d'entretien non vendus par Bosch (par exemple, détartrants, nettoyeurs, etc.)
- Inconduite, négligence, mauvaise utilisation, abus, accidents, utilisation inadéquate, mauvais entretien aux termes du manuel d'entretien, installation inadéquate ou négligente, altération, non-respect des instructions de fonctionnement, mauvaise manipulation, réparation non autorisée (incluant réparation par le consommateur ou exploration du fonctionnement interne du produit), de toutes les parties, et ce, de façon délibérée.
- Ajustement, modification ou altération de toute sorte.
- Manquement à la conformité des normes applicables fédérales, provinciales, municipales ou électriques du pays, codes de plomberie ou de construction, réglementation ou lois, incluant le manquement d'installer le produit en stricte conformité avec les codes et réglementations de construction et d'incendie locaux.

La couverture de garantie décrite aux présentes exclut tous les défauts ou dommages causés, notamment, par l'un ou plusieurs des éléments suivants :

- Utilisation du produit autre qu'un usage normal, résidentiel et de la façon destinée (notamment, toute forme d'utilisation commerciale, d'utilisation ou de rangement à l'extérieur d'un produit destiné à une utilisation 'intérieure, d'utilisation du produit de concert avec un appareil de transport aérien ou marin).
- Utilisation du produit avec une tension ou une fréquence supérieure à celle indiquée sur la plaque signalétique.
- Utilisation du produit sur une génératrice, un système solaire, un onduleur ou un convertisseur de courant continu en courant alternatif.
- Usure ordinaire, déversements d'aliments, liquide, accumulation de graisse ou autres substances accumulées dans, sur ou autour du produit.
- Toute force ou tout facteur externe, élémentaire et/ou environnemental, incluant sans limitation, pluie, vent, sable, inondation, incendie, coulée de boue, gel, humidité excessive et exposition prolongée à l'humidité, foudre, surtension, problème de structure autour de l'appareil et désastres naturels.

- Demandes de service visant à corriger l'installation de votre produit, à obtenir des conseils à propos de son utilisation, à remplacer les fusibles de votre maison ou à réparer l'installation électrique de votre foyer.
- Dommages ou défauts résultant de la main-d'œuvre ou de pièces installées par un centre de réparation non autorisé, à moins d'être approuvé par Bosch avant de procéder à sa réparation.

En aucun cas, Bosch ne sera tenu responsable de dommages survenus à la propriété, incluant les armoires, planchers, plafonds et autres objets ou structures autour du produit. Sont également exclus de la garantie les produits dont les numéros de série ont été modifiés, rendus illisibles ou effacés; tout type de service visant à vous enseigner le fonctionnement du produit ou l'entretien là où il n'y a aucun problème avec le produit; la correction de problèmes d'installation (le consommateur est seul responsable pour toute structure et tout réglage du produit, incluant l'électricité et les autres raccordements nécessaires, pour une fondation ou plancher approprié, et pour toute modification, notamment les armoires, murs, planchers, tablettes, etc.) et le réenclenchement de disjoncteurs ou de fusibles.

DANS LA MESURE AUTORISÉE PAR LOI, LA PRÉSENTE GARANTIE PRÉCISE LES RECOURS EXCLUSIFS DONT VOUS DISEPOSEZ À L'ÉGARD DU PRODUIT, QUE LA DEMANDE SOIT FONDÉE SUR UN

CONTRAT OU DÉLIT (Y COMPRIS RESPONSABILITÉ ABSOLUE OU NÉGLIGENCE) OU AUTRE. LA PRÉSENTE GARANTIE REMPLACE TOUTES LES AUTRES GARANTIES, EXPRESSES OU IMPLICITES. TOUTES GARANTIES IMPLICITES AUX TERMES DE LA LOI, QUE SE SOIT LES GARANTIES DE QUALITÉ MARCHANDE OU D'APTITUDE À UN USAGE PARTICULIER, OU AUTRES, SONT LIMITÉES DANS LE TEMPS À LA DURÉE DE CETTE GARANTIE LIMITÉE EXPRESSE. LE FABRICANT NE SERA EN AUCUN CAS RESPONSABLE DE DOMMAGES CONSÉCUTIFS, SPÉCIAUX, ACCESSOIRES, INDIRECTS OU DE « PERTES COMMERCIALES » ET / OU DE DOMMAGES PUNITIFS, DE PERTES OU DE DÉPENSES, Y COMPRIS SANS S'Y LIMITER, ABSENCE DU TRAVAIL, FRAIS D'HÔTEL ET / OU FRAIS DE RESTAURANT, FRAIS DE REMANIEMENT EN EXCÉDENT DES DOMMAGES DIRECTS QUI SONT DÉFINITIVEMENT CAUSÉS EXCLUSIVEMENT PAR BOSCH, OU AUTREMENT. CERTAINS ÉTATS N'AUTORISENT PAS L'EXCLUSION OU LA LIMITATION DE DOMMAGES ACCESSOIRES OU CONSÉCUTIFS, ET CERTAINS ÉTATS N'AUTORISENT PAS LA LIMITATION DE LA DURÉE DES GARANTIES IMPLICITES. PAR CONSÉQUENT, LES EXCLUSIONS OU LES LIMITES SUSMENTIONNÉES POURRAIENT NE PAS VOUS CONCERNER. LA PRÉSENTE GARANTIE VOUS DONNE DES DROITS PRÉCIS

RECONNUS PAR LA LOI ET VOUS
POUVEZ ÉGALEMENT AVOIR
D'AUTRES DROITS QUI VARIENT
D'UN ÉTAT À L'AUTRE.

Aucune tentative de modifier, changer
ou amender la présente garantie ne
peut être valide sans le consentement
écrit autorisé par un dirigeant de BSH.

15.7 Information sur le produit

Pour référence pratique, copiez
l'information ci-après de la plaque
signalétique. Conservez votre facture
et/ou vos documents de livraison pour
la validation de la garantie.

Numéro de
modèle (E-
Nr.)

Numéro de
fabrication
(FD)

Date de
livraison

Para más información, consulte la Guía del usuario digital.



Tabla de contenidos

1 Seguridad	85	6.3 Resumen de los niveles de dureza del agua	97
1.1 Definiciones de seguridad	85	6.4 Filtro de agua	98
1.2 PROTECCIONES IMPORTANTES	85	6.5 Indicaciones generales	99
1.3 Indicaciones generales	86	7 Manejo básico	100
1.4 Uso previsto	86	7.1 Conectar o desconectar el aparato	100
1.5 Limitación del grupo de usuarios	86	7.2 Preparación de bebida	100
1.6 Indicaciones de seguridad	87	7.3 Preparar café a partir de granos de café frescos	100
1.7 Advertencias en virtud de la Proposición 65 del estado de California	90	7.4 Preparación de una bebida con leche	101
2 Protección del medio ambiente y ahorro	91	7.5 Preparar café con leche	101
2.1 Consejos para la eliminación del embalaje	91	7.6 Espumar la leche	101
2.2 Ahorrar energía	91	7.7 Ajustes de las bebidas	101
3 Instalación y conexión	91	8 Molinillo	102
3.1 Componentes entregados	91	8.1 Ajuste del grado de molido	102
3.2 Instalación y conexión del aparato	92	9 Ajustes básicos	103
4 Familiarizándose con el aparato	92	9.1 Ajustar la desconexión automática	103
4.1 Aparato	92	9.2 Activar o desactivar el tono de aviso	103
4.2 Panel de mando	94	9.3 Ajustar la dureza del agua	104
5 Accesorios	94	9.4 Restablecer los ajustes de fábrica	104
6 Antes del primer uso	95	10 Limpieza y cuidados	105
6.1 Preparar y limpiar el aparato	95	10.1 Componentes adecuados para lavavajillas	105
6.2 Determinar el grado de dureza del agua	97	10.2 Productos de limpieza	105
		10.3 Limpiar el aparato	106

10.4 Limpiar la bandeja de goteo y el recipiente para posos de café	106
10.5 Limpieza del espumador de leche	107
10.6 Limpiar la unidad de preparación	108
10.7 Programas de mantenimiento	110
11 Solucionar pequeñas averías	113
12 Transporte, almacenamiento y eliminación de desechos.....	118
12.1 Activar la protección contra heladas	118
12.2 Eliminación de los aparatos usados	118
13 Servicio de atención al cliente	118
13.1 Número de modelo (E-Nr.) y número de fabricación (FD)...	119
14 Datos técnicos	119
15 DECLARACIÓN DE GARANTÍA LIMITADA DEL PRODUCTO	119
15.1 Qué cubre esta garantía y a quién se aplica	119
15.2 Obtener el servicio técnico de la garantía	120
15.3 Plazo de vigencia de la garantía.....	120
15.4 Reparación/Reemplazo como único recurso.....	121
15.5 Producto fuera de garantía....	122
15.6 Exclusiones de la garantía	122
15.7 Información del producto.....	124



INSTRUCCIONES DE SEGURIDAD IMPORTANTES

LEA Y CONSERVE ESTAS INSTRUCCIONES

Tenga en cuenta las siguientes indicaciones de seguridad.

1.1 Definiciones de seguridad

Aquí puede encontrar explicaciones de las palabras de señal de seguridad utilizadas en este manual.



ADVERTENCIA

Esto indica que pueden producirse la muerte o heridas graves si no se cumple con esta advertencia.



PRECAUCIÓN

Esto indica que pueden producirse heridas leves o moderadas si no se cumple con esta advertencia.

AVISO:

Esto indica que pueden producirse daños en el aparato o en los bienes si no se cumple con este aviso.

Nota: Esto alerta sobre información o sugerencias importantes.

1.2 PROTECCIONES IMPORTANTES

ADVERTENCIA

Al utilizar aparatos eléctricos, deben seguirse siempre las precauciones básicas de seguridad, entre las que se incluyen las siguientes:

- ▶ Leer todas las instrucciones.
- ▶ No tocar las superficies calientes. Utilizar las asas o los mandos.
- ▶ Para evitar incendios, descargas eléctricas y lesiones personales, no sumergir el cable ni los enchufes en agua ni otros líquidos.
- ▶ Es necesaria una estrecha supervisión cuando cualquier aparato sea utilizado por niños o cerca de ellos.
- ▶ Desenchufar el aparato de la toma de corriente cuando no se utilice y antes de limpiarlo. Dejar que el aparato se enfríe antes de poner o quitar piezas y antes de limpiarlo.
- ▶ No utilizar ningún aparato con un cable o enchufe dañado o después de que el aparato haya sufrido alguna avería o daño. Devolver el aparato al servicio técnico autorizado más cercano para su examen, reparación o ajuste.



INSTRUCCIONES DE SEGURIDAD IMPORTANTES

LEA Y CONSERVE ESTAS INSTRUCCIONES

- ▶ El uso de accesorios no recomendados por el fabricante del aparato puede provocar incendios, descargas eléctricas o lesiones personales.
- ▶ No utilizar en exteriores.
- ▶ No dejar que el cable cuelgue del borde de la mesa o encimera, ni que toque superficies calientes.
- ▶ No colocar el aparato sobre o cerca de un quemador de gas o eléctrico caliente, ni en un horno caliente.
- ▶ Conectar siempre primero el enchufe al aparato y, a continuación, enchufar el cable a la toma de corriente. Para desconectarlo, girar cualquier mando a la posición «off» y desenchufarlo de la toma de corriente.
- ▶ No utilizar el aparato para un uso distinto al previsto.
- ▶ Guardar estas instrucciones.

1.3 Indicaciones generales

- Lea atentamente estas instrucciones.
- Guarde las instrucciones y la información del producto para consultas posteriores o para el próximo propietario.
- El aparato no debe conectarse en caso de haber sufrido daños durante el transporte.

1.4 Uso previsto

Utilizar este aparato solo:

- para elaborar bebidas calientes.
- en el uso doméstico privado y en espacios cerrados del entorno doméstico.
- hasta a una altura de 6,560 ft (2000 m) sobre el nivel del mar.

1.5 Limitación del grupo de usuarios

Este aparato no está diseñado para ser utilizado por personas (incluidos niños) con capacidades físicas, sensoriales o mentales reducidas, o falta de experiencia y conocimiento, a menos que sean supervisados o instruidos acerca del uso del aparato por una persona responsable de su seguridad.

Impida que los niños jueguen con el aparato.

Cuando los niños tienen la edad adecuada para utilizar el electrodoméstico, es responsabilidad de los padres o tutores legales asegurarse de que reciban las instrucciones sobre prácticas seguras por parte de personas calificadas.



INSTRUCCIONES DE SEGURIDAD IMPORTANTES

LEA Y CONSERVE ESTAS INSTRUCCIONES

Se debe vigilar a los niños para asegurarse de que no jueguen con el aparato.

1.6 Indicaciones de seguridad

ADVERTENCIA

Los niños pueden ponerse el material de embalaje por encima de la cabeza, o bien enrollarse en él, y asfixiarse.

- ▶ Mantener el material de embalaje fuera del alcance de los niños.
 - ▶ No permita que los niños jueguen con el material de embalaje.
- Los niños pueden inhalar o ingerir pequeñas piezas y asfixiarse.
- ▶ Mantener las piezas pequeñas fuera del alcance de los niños.
 - ▶ No permita que los niños jueguen con piezas pequeñas.

ADVERTENCIA

Las instalaciones incorrectas son peligrosas.

- ▶ Conectar y poner en funcionamiento el aparato solo de conformidad con los datos que figuran en la placa de características.
- ▶ Conectar el aparato solo a una fuente de alimentación con corriente alterna a través de una toma de corriente instalada reglamentariamente y provista de puesta a tierra.
- ▶ La conexión de puesta a tierra de la instalación eléctrica doméstica debe estar instalada de acuerdo con las normas vigentes.

Un aparato dañado o un cable de conexión defectuoso son peligrosos.

- ▶ No poner nunca en funcionamiento un aparato dañado.
- ▶ No poner nunca en funcionamiento un aparato con una superficie agrietada o rota.
- ▶ No jalar nunca el cable de conexión a la red eléctrica para desenchufar el aparato. Desenchufar siempre el cable de conexión de red de la toma de corriente.
- ▶ Si el aparato o el cable de conexión de red están dañados, desenchufar inmediatamente el cable de conexión de red o desconectar el fusible de la caja de fusibles.
- ▶ Avisar al servicio de atención al cliente. → *Página 118*

Las reparaciones indebidas son peligrosas.

- ▶ Solo se pueden utilizar repuestos originales para reparar el aparato.



INSTRUCCIONES DE SEGURIDAD IMPORTANTES

LEA Y CONSERVE ESTAS INSTRUCCIONES

- ▶ Si el cable de conexión de red de este aparato resulta dañado, éste debe ser sustituido por el fabricante, por el servicio de atención al cliente o por una persona cualificada a fin de evitar posibles situaciones de peligro.

La penetración de humedad puede causar una descarga eléctrica.

- ▶ No sumergir nunca el aparato ni el cable de conexión de red en agua.
- ▶ No derramar ningún líquido sobre la conexión por enchufe del aparato.
- ▶ El aparato solo debe utilizarse en espacios interiores.
- ▶ No exponer el aparato a fuentes intensas de calor y humedad.
- ▶ No utilizar limpiadores por chorro de vapor ni de alta presión para limpiar el aparato.

ADVERTENCIA

El aparato se calienta.

- ▶ Ventilar suficientemente el aparato.
- ▶ No utilizar nunca el aparato dentro de un armario.

Utilizar un cable de conexión de red prolongado y adaptadores no autorizados es peligroso.

- ▶ No utilizar cables de prolongación ni regletas de tomas de corriente múltiples.
- ▶ Utilizar solo adaptadores y cables de conexión de red autorizados por el fabricante.
- ▶ Si el cable de conexión de red es demasiado corto y no hay disponible ningún cable de mayor longitud, ponerse en contacto con un técnico electricista para adaptar la instalación doméstica.

ADVERTENCIA

Algunas piezas del aparato se calientan mucho.

- ▶ No tocar nunca las piezas calientes del aparato.
- ▶ Después del uso, dejar enfriar las piezas calientes del aparato antes de tocarlas.

ADVERTENCIA

Las bebidas recién preparadas están muy calientes.

- ▶ Dejar enfriar las bebidas si es necesario.
- ▶ Evitar el contacto de los líquidos y vapores con la piel.



INSTRUCCIONES DE SEGURIDAD IMPORTANTES

LEA Y CONSERVE ESTAS INSTRUCCIONES

ADVERTENCIA

Un uso incorrecto del aparato puede exponer al usuario a una situación de riesgo.

- ▶ Para evitar el peligro de lesiones, utilizar el aparato únicamente conforme al uso previsto.

Aprisionamiento de los dedos al cerrar la puerta del aparato.

- ▶ Tener cuidado con los dedos al cerrar la puerta del aparato.

El molinillo gira.

- ▶ No introducir las manos en el molinillo.

ADVERTENCIA

El aparato contiene imanes permanentes. Estos pueden repercutir en el correcto funcionamiento de implantes electrónicos como marcapasos o bombas de insulina.

- ▶ Las personas con implantes electrónicos deberán mantener una distancia mínima de 10 cm respecto al aparato.
- ▶ Mantener también una distancia mínima de 10 cm respecto del depósito de agua extraído.

ADVERTENCIA

Durante el proceso de filtrado puede haber un ligero aumento en los niveles de potasio, que puede afectar a los pacientes en diálisis y a las personas con enfermedad renal.

- ▶ Si tiene una enfermedad renal o sigue una dieta especial baja en potasio, consulte a un médico antes de usarlo.

La suciedad en el aparato puede ser peligrosa para la salud.

- ▶ Respetar las indicaciones de limpieza para la higiene del aparato.

El agua del circuito de agua caliente puede ser perjudicial para la salud.

- ▶ Utilizar el aparato exclusivamente con agua potable limpia, fría y sin gas.



INSTRUCCIONES DE SEGURIDAD IMPORTANTES

LEA Y CONSERVE ESTAS INSTRUCCIONES

1.7 Advertencias en virtud de la Proposición 65 del estado de California

Este producto puede contener un químico que el Estado de California reconoce como potencialmente cancerígeno o causante de daños reproductivos. Por tanto, su producto debe llevar en su embalaje la siguiente etiqueta de conformidad con la legislación de California:

ADVERTENCIA EN VIRTUD DE LA PROPOSICIÓN 65 DEL ESTADO DE CALIFORNIA:

⚠ ADVERTENCIA

Cáncer y daño reproductivo - www.P65Warnings.ca.gov

2 Protección del medio ambiente y ahorro

2.1 Consejos para la eliminación del embalaje

Todos los materiales del embalaje son ecológicos y reciclables.

- ▶ Desechar los diferentes materiales separados según su naturaleza.

2.2 Ahorrar energía

Si se tienen en cuenta estas indicaciones, el aparato consumirá menos energía.

Ajustar el intervalo para desconexión automática al valor más bajo.

- ✓ Si el aparato no se utiliza, se apaga antes.
→ "Ajustes básicos", *Página 103*

Descalcificar periódicamente el aparato.

- ✓ Los sedimentos de cal aumentan el consumo de energía.

3 Instalación y conexión

3.1 Componentes entregados

Después de desembalar el aparato, verifique que todas las piezas no presenten daños ocasionados durante el transporte, así como que el volumen de suministro esté completo.

Nota: Dependiendo del aparato se suministran diferentes accesorios. Estos accesorios están identificados con una línea discontinua.

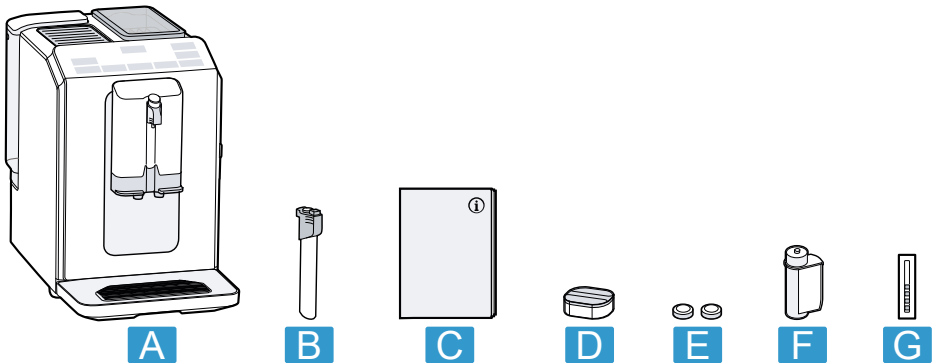

A Cafetera automática

B Espumador de leche

C	Manual de instrucciones
D	Pastilla descalcificadora
E	Pastilla de limpieza
F	Filtro de agua
G	Tira de prueba de dureza del agua

3.2 Instalación y conexión del aparato

AVISO:

Peligro de daños en el aparato. El aparato puede sufrir daños debido a una puesta en marcha incorrecta.

- ▶ Utilizar el aparato solo en recintos a salvo de heladas.

- ▶ Si el aparato ha sido transportado o almacenado a temperaturas inferiores a 32 °F (0 °C), esperar 3 horas a una temperatura ambiente antes de la primera puesta en marcha.
- ▶ Esperar aprox. 5 segundos después de cada conexión.

1. Colocar el aparato sobre una superficie horizontal, con suficiente capacidad portante y resistente al agua.
2. Conectar el enchufe de red del aparato a una toma de corriente de instalación reglamentaria y provista de toma a tierra.

4 Familiarizándose con el aparato

4.1 Aparato

Aquí encontrará una vista general de los componentes de su aparato.

Nota: Los colores y elementos individuales pueden variar según el modelo de aparato.

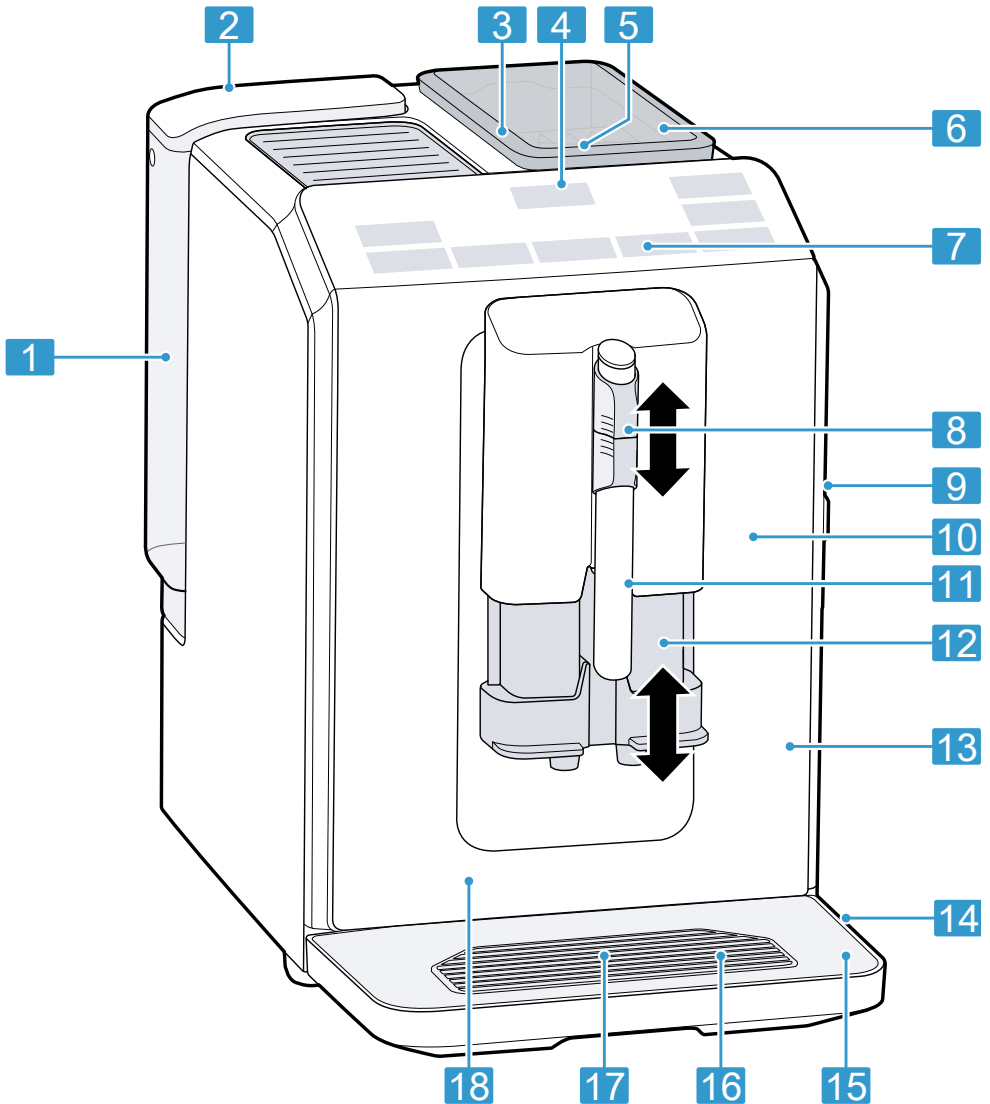

- 1** Depósito de agua
- 2** Tapa del depósito de agua
- 3** Mando giratorio para ajustar el grado de molido
- 4** Tecla para conexión y desconexión del aparato

- 5** Tapa para conservar el aroma
- 6** Recipiente para café en grano
- 7** Panel de mando
- 8** Soporte del espumador de leche
- 9** Unidad de preparación

10	Placa de características
11	Espumador de leche
12	Dispensador
13	Puerta de la unidad de preparación
14	Bandeja de goteo

15	Cubierta de bandeja de goteo
16	Indicador del nivel de llenado, mecánico
17	Rejilla de goteo
18	Recipiente para los posos de café



4.2 Panel de mando

A través del panel de control se ajustan todas las funciones de su aparato y se obtiene información sobre el estado de funcionamiento.

	Conectar o desconectar el aparato.
Espresso	Preparar espresso.
Coffee	Preparar café.
Cappuccino	Preparar cappuccino.

Latte Macchiato	Preparar latte macchiato.
Milk	Espumar la leche.
	Intensidad → "Ajuste de la intensidad del café", Página 101
calc'n Clean	Iniciar el programa de mantenimiento. → Página 111

Panel indicador

	se ilumina	<ul style="list-style-type: none"> ■ Rellenar depósito de agua ■ Depósito de agua no instalado ■ Cambiar filtro de agua
	<ul style="list-style-type: none"> ■ se ilumina ■ parpadea 	<ul style="list-style-type: none"> ■ Vaciar bandejas ■ Cerrar la puerta de la unidad de preparación
LED	<ul style="list-style-type: none"> ■ se iluminan ■ se iluminan intermitentemente ■ parpadean ■ desactivado 	<ul style="list-style-type: none"> ■ listo para el funcionamiento ■ Elaboración en marcha ■ Esperando al servicio, p. ej., con Calc'nClean ■ no disponible

5 Accesorios

Utilizar accesorios originales. Están diseñados para su aparato.

Accesorios	Establecimiento comercial	Servicio de atención al cliente
Accesorios aparatos pequeños	TCZ7003US	12008246
Pastillas de limpieza	TCZ8001US	00312423
Pastillas descalcificadoras	TCZ8002US	00312422
Set de limpieza	TCZ8004US	00312421

6 Antes del primer uso

Prepare el aparato para el uso.

6.1 Preparar y limpiar el aparato

Limpie el aparato y las piezas individuales.

AVISO:

Los granos de café inadecuados podrían atascar el molinillo.

- ▶ Utilizar exclusivamente mezclas de granos de café puros tostados para su preparación en cafeteras espresso y automáticas.
- ▶ No utilizar granos de café glaseados.
- ▶ No utilizar granos de café caramelizados.
- ▶ No utilizar granos de café aceitosos.
- ▶ No utilizar granos de café tratados con aditivos azucarados.
- ▶ No llenar con café en polvo.

1. Retirar las láminas protectoras del aparato.

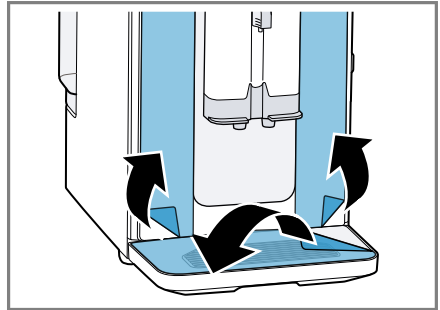

2. Limpiar el espumador de leche.

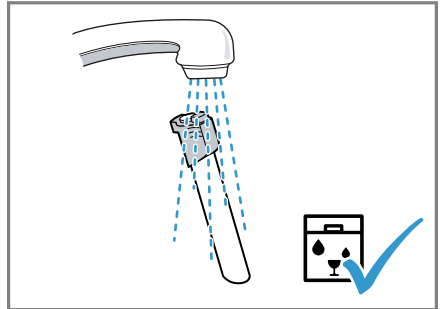

3. Insertar el espumador de leche en el soporte del espumador de leche.

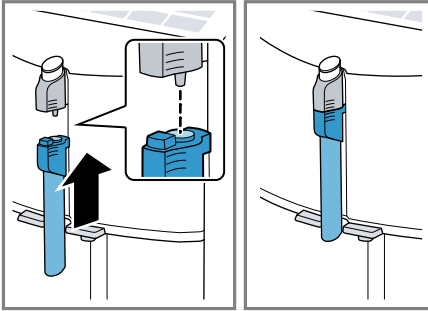

4. Abrir la tapa y extraer el depósito de agua sujetándolo por el asa.
– Limpiar el depósito de agua y la tapa.

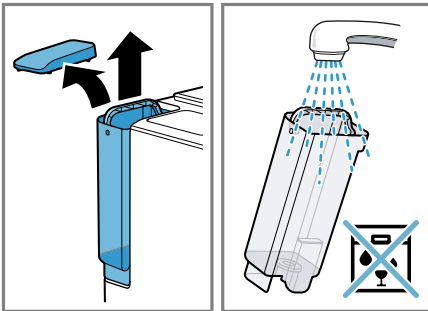

5. Sumergir el filtro de agua con la abertura hacia arriba en un vaso de agua y presionar ligeramente por los lados hasta que ya no se formen burbujas de aire.

→ "Filtro de agua", Página 98

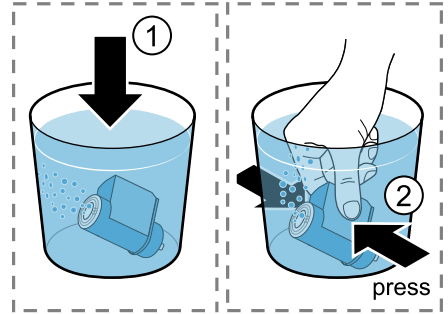

6. Ajustar la dureza del agua en el anillo aromático del filtro de agua.
– Presionar firmemente el filtro de agua en el depósito de agua vacío.

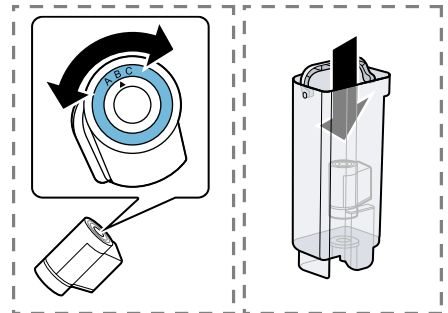

Se puede consultar la dureza del agua a la empresa local de abastecimiento de agua.

7. Llenar el depósito de agua hasta la marca «máx» e introducirlo.

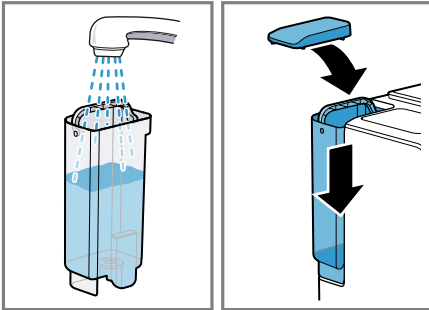

8. Abrir la tapa para conservar el aroma y llenar los granos de café.

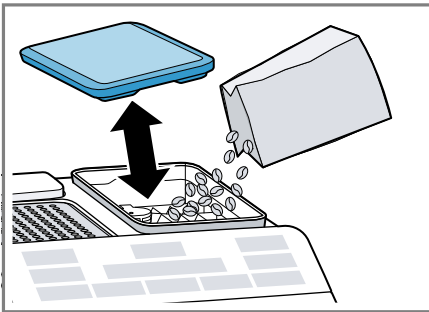

Nota: Llenar cada día el depósito de agua con agua potable limpia, fría y sin gas.

Consejo Guardar el café en grano en un lugar fresco y en envases cerrados para que conserve su óptima calidad. Los granos de café pueden permanecer varios días en el recipiente para café en grano sin que pierdan su aroma.

6.2 Determinar el grado de dureza del agua

Es importante ajustar correctamente la dureza del agua para que el aparato pueda indicar a tiempo el momento en que se debe descalcificar. Se puede determinar la dureza del agua con la tira de prueba adjunta o consultar a la empresa local de abastecimiento de agua.

1. Sumergir brevemente en agua corriente limpia la tira de prueba.
2. Dejar secar la tira de prueba.
3. Leer la dureza del agua en la tira de prueba después de 1 minuto.
→ *"Resumen de los niveles de dureza del agua", Página 97*

Nota: Utilice la tira de prueba aunque haya instalado un descalcificador, ya que estos generan durezas de agua diferentes.

Recomendaciones

- Puede modificar los ajustes en cualquier momento.
→ *"Ajustes básicos", Página 103*
- Si la dureza del agua es superior a 21.9 gr/gal (US), puede llenar el depósito de agua con agua previamente filtrada para reducir los sedimentos de cal en dicho depósito.

6.3 Resumen de los niveles de dureza del agua

En la tabla se muestra la correspondencia entre los niveles y los grados de dureza del agua:

Nivel	Ajuste del anillo en el filtro INTENZA ¹	Dureza del agua alemana en °dH	Dureza del agua en gr/gal (US)
1	A	1 - 7	< 7.3
2	A	8 - 14	7.3 - 14.6
3	B	15 - 21	14.6 - 21.9
4 ²	C	22 - 30	> 21.9

¹ Para más información, véase el folleto "Filtro INTENZA".

² Ajuste de fábrica

6.4 Filtro de agua

Con un filtro de agua se reducen los depósitos de cal y las impurezas del agua.

El contenido de cal en el agua influye en el aroma y la crema del café. En la base del filtro de agua BRITA INTENZA hay un anillo de aroma.

Para ajustar la intensidad de aroma óptima para el agua el grifo, girar el anillo de aroma.

Colocar o renovar el filtro de agua



Si hay que cambiar el filtro de agua colocado, parpadea .





AVISO:

Posibles daños en el aparato por calcificación.

- ▶ Sustituir el filtro de agua puntualmente.
- ▶ Sustituir el filtro de agua, a más tardar, después de 2 meses.

Requisito: El aparato está conectado.

1. Mantener pulsadas las teclas    y calc'n Clean al mismo tiempo, como mínimo, 3 segundos.
 2. Pulsar la tecla Espresso.
- ✓ Se activa el menú «Dureza del agua».

3. Pulsar la tecla    hasta que aparezca  .
4. Sumergir el filtro de agua con la abertura hacia arriba en un vaso de agua y presionar ligeramente por los lados hasta que ya no se formen burbujas de aire.

→ "Filtro de agua", Página 98

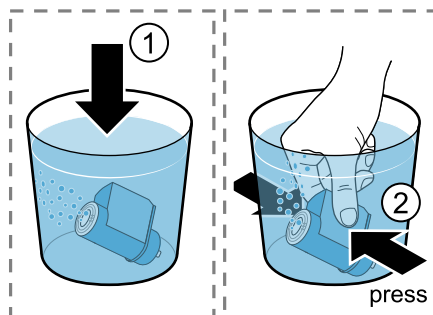

5. Ajustar la dureza del agua en el anillo aromático del filtro de agua.
 - Presionar firmemente el filtro de agua en el depósito de agua vacío.

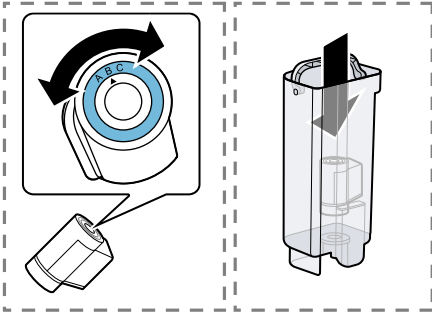

Se puede consultar la dureza del agua a la empresa local de abastecimiento de agua.

6. Llenar el depósito de agua hasta la marca «máx».
7. Colocar debajo del dispensador de bebidas un recipiente de al menos 33,8 oz. (1 l) de capacidad.
8. Para guardar el ajuste y activar el proceso de lavado, pulse el botón Espresso.
9. Colocar el depósito de agua en el aparato.
10. Presione el botón Espresso para comenzar a enjuagar.
 - ✓ El agua fluye a través del filtro.
11. Para salir del menú, pulsar la tecla calc'n Clean.
12. Vaciar el recipiente.
 - ✓ El aparato vuelve a estar listo para funcionar.

Retirar el filtro de agua

También se puede utilizar el aparato sin filtro de agua.

1. Retirar el filtro de agua.

2. Ajustar la dureza del agua.

Recomendaciones

- El filtro de agua también se puede cambiar por motivos de higiene.
- Con un filtro de agua, el aparato debe descalcificarse con menor frecuencia.
- Si utiliza un filtro de agua, obtendrá un café con sabor más intenso.
- El filtro de agua se puede adquirir en el comercio especializado o a través del servicio de atención al cliente.
 - "Accesorios", Página 94

6.5 Indicaciones generales

Tenga en cuenta las indicaciones para poder utilizar su aparato de forma óptima.

Notas

- El aparato se programa en fábrica con los ajustes estándar para el funcionamiento óptimo.
- El molinillo viene con ajustes de fábrica para un funcionamiento óptimo. Si el café solo sale a gotas o está demasiado claro y contiene muy poca crema, puede ajustar el grado de molido con el molinillo en funcionamiento.
 - "Ajuste del grado de molido", Página 102
- Es posible que se formen gotas de agua en las rendijas de ventilación durante el funcionamiento.
- Si no se utiliza el aparato durante un tiempo determinado, este se apagará automáticamente. La duración se puede modificar en los ajustes básicos. → Página 103

- Por razones técnicas, puede salir vapor del aparato.

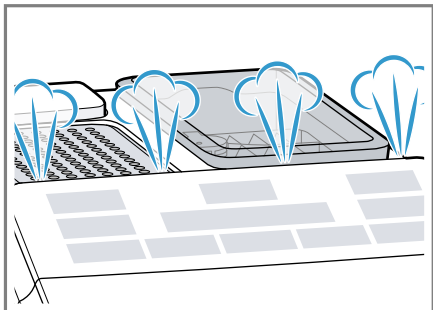

- Cuando se pulsa una tecla, suena un tono de aviso. El tono de aviso se puede desactivar en los ajustes básicos.
→ "Activar o desactivar el tono de aviso", Página 103

Consejo Antes de utilizar el aparato, comprobar y ajustar la dureza del agua.

→ "Ajustar la dureza del agua",
Página 104

Nota

La primera bebida no tiene aún todo su aroma:

- Si se utiliza el aparato por primera vez.
- Si se ha ejecutado un programa de mantenimiento.
- Si no se ha utilizado el aparato durante un período de tiempo prolongado.

Consejo Una crema duradera y de porosidad fina se obtiene después de que el aparato se ha puesto en marcha y ha preparado varias tazas.

7 Manejo básico

7.1 Conectar o desconectar el aparato

- ▶ Presionar .
Al conectar y desconectar el aparato, este ejecuta automáticamente un ciclo de enjuague. Cuando se apaga, el aparato echa vapor en la bandeja de goteo para su limpieza. Si el aparato todavía está caliente al conectarlo o no ha preparado ninguna bebida antes de desconectarlo, no se ejecuta el ciclo de enjuague.

7.2 Preparación de bebida



Descubra cómo preparar una bebida de su elección.

ADVERTENCIA

Las bebidas recién preparadas están muy calientes.

- ▶ Dejar enfriar las bebidas si es necesario.
- ▶ Evitar el contacto de los líquidos y vapores con la piel.

7.3 Preparar café a partir de granos de café frescos

1. Colocar una taza debajo del dispensador de bebidas.
 2. Para ajustar la intensidad del café, pulsar repetidamente la tecla .
 3. Pulsar la tecla Espresso  o Coffee .
- ✓ Se prepara el café y, a continuación, se llena la taza.

Consejo Para detener de forma anticipada el paso de preparación actual, pulsar la tecla Espresso o Coffee.

7.4 Preparación de una bebida con leche

Se pueden preparar bebidas a base de café con leche o espumar la leche.

ADVERTENCIA

El espumador de leche se calienta mucho.

- ▶ Dejar que el espumador de leche se enfríe antes de tocarlo.

AVISO:

Los restos de leche pueden secarse y son difíciles de eliminar.

- ▶ Limpiar el espumador de leche después de cada uso.

Recomendaciones

- También se pueden utilizar bebidas de base vegetal en lugar de leche, p. ej., de soja.
- La calidad de la espuma de leche depende del tipo de leche utilizado o de la bebida de base vegetal.

7.5 Preparar café con leche

Se puede seleccionar entre cappuccino y latte macchiato.

1. Llenar una taza o un vaso grandes con aprox. 3,4 oz. (100 ml) de leche para el cappuccino o, con aprox. 5,1 oz. (150 ml) de leche, para el latte macchiato.
2. Colocar la taza o el vaso debajo del dispensador de bebidas.
3. Desplazar el dispensador de bebidas y el espumador de leche completamente hacia abajo.

4. Para ajustar la intensidad del café, pulsar repetidamente la tecla $\bar{0}\bar{0}\bar{0}$.
 5. Pulsar la tecla Cappuccino
 - Latte Macchiato.
- ✓ Primero se espuma la leche en la taza o el vaso. Después, se prepara el café y se vierte en la taza o el vaso.

Consejo Para detener de forma anticipada el paso de preparación actual, pulsar la tecla Cappuccino o Latte Macchiato.

Nota: No usar ningún sustituto de crema (creamer).

7.6 Espumar la leche.

1. Llenar una taza o un vaso grandes con aprox. 3,4 oz. (100 ml) de leche.
 2. Colocar la taza o el vaso debajo del dispensador de bebidas.
 3. Desplazar el dispensador de bebidas y el espumador de leche completamente hacia abajo.
 4. Pulsar la tecla Milk.
- ✓ Comienza a formarse la espuma en la leche.

Nota: Para detener de manera anticipada el dispensado, pulsar la tecla Milk.

7.7 Ajustes de las bebidas

Prepare una bebida según su gusto individual.

Ajuste de la intensidad del café

Antes de elaborar una bebida, puede ajustarse la intensidad del café.

- ▶ Para ajustar la intensidad del café, pulsar repetidamente la tecla $\bar{0}\bar{0}\bar{0}$.

☪☪☪	Suave
☪☪☪	Normal
☪☪☪	Intenso

Nota: La intensidad del café ajustada se activa para todas las bebidas a base de café.

Ajustar la cantidad de llenado

Se puede modificar la cantidad de llenado de las bebidas.

1. Colocar una taza debajo del dispensador de bebidas.
 2. Mantener pulsada la tecla Espresso o Coffee durante 3 segundos.
- ✓ La elaboración comienza y parpadea la tecla seleccionada.
3. Cuando se alcanza la cantidad de llenado deseada, pulsar la tecla seleccionada para detener.

Notas

- La nueva cantidad de llenado surte efecto a partir de la siguiente elaboración de una bebida.
- Puede ajustarse la cantidad de llenado para espresso 0,8-2 oz. (25)-60 ml o café 2,7-6,8 oz. (80)-200 ml.
- El aparato elabora siempre una cantidad mínima de aprox. 0,8 oz. (25 ml) en caso de espresso y de aprox. 2,7 oz. (80 ml) en caso de café.

Consejo Puede modificar los ajustes en cualquier momento.

→ "Ajustes básicos", Página 103

Ajustar la duración del espumado

Se puede modificar la duración del espumado de las bebidas.

1. Llenar una taza o un vaso grandes con aprox. 3,4 oz. (100 ml) de leche para el cappuccino o, con aprox. 5,1 oz. (150 ml) de leche, para el latte macchiato.
 2. Colocar la taza o el vaso debajo del dispensador de bebidas.
 3. Desplazar el dispensador de bebidas y el espumador de leche completamente hacia abajo.
 4. Mantener pulsada la tecla Cappuccino, Latte Macchiato o Milk durante 3 segundos.
- ✓ Se comienza a espumar la leche y parpadea la tecla seleccionada.
5. Cuando se alcanza la duración deseada del espumado, pulsar la tecla seleccionada para detener.

Notas

- Se puede ajustar una duración limitada según la bebida.
- El ajuste de la duración del espumado no influye en la cantidad de llenado.

Consejo Puede modificar los ajustes en cualquier momento.

→ "Ajustes básicos", Página 103

8 Molinillo

El aparato dispone de un molinillo regulable con el que se puede ajustar individualmente el grado de molido de los granos de café.

8.1 Ajuste del grado de molido

Ajustar el grado de molido deseado durante el molido de los granos de café.

⚠ ADVERTENCIA

El molinillo gira.

- ▶ No introducir las manos en el molinillo.

AVISO:

Peligro de daños en el molinillo. El ajuste incorrecto del grado de molido puede dañar el molinillo.

- ▶ Ajustar el grado de molido solo con el molinillo en funcionamiento.
- ▶ Ajustar gradualmente el grado de molido con el mando giratorio.

Grado de molido	Ajuste
Grado de molido fino para granos de café con tueste claro	Girar el mando giratorio en sentido antihorario. 
Grado de molido grueso para granos de café con tueste oscuro	Girar el mando giratorio en sentido horario. 

El ajuste del grado de molido tiene efecto después de la segunda taza de café.

Consejo Si el café solo sale a gotas, ajuste un grado de molido más grueso. Si el café se dispensa demasiado rápido o tiene poca crema, ajuste el grado de molido más fino.

9 Ajustes básicos

Puede adaptar los ajustes básicos del aparato a sus necesidades propias y acceder a las funciones adicionales.

9.1 Ajustar la desconexión automática

El aparato se apaga automáticamente tras el último manejo de las teclas. La duración se puede ajustar entre 15 minutos y 4 horas.

1. Mantener pulsadas las teclas $\bar{0}\bar{0}\bar{0}$ y calc'n Clean al mismo tiempo, como mínimo, 3 segundos.
2. Pulsar la tecla Coffee.
- ✓ Se activa el menú «Desconexión automática».
3. Para ajustar la duración deseada, pulsar la tecla $\bar{0}\bar{0}\bar{0}$.

Se pueden realizar los siguientes ajustes:

- $\bar{0}\bar{0}\bar{0}$ 15 min
- $0\bar{0}\bar{0}$ 30 min¹
- $00\bar{0}$ 1 h
- $\bar{0}\bar{0}\bar{0}$ 2 h
- $\bar{0}\bar{0}\bar{0}$ 4 h

4. Para guardar los ajustes, pulsar la tecla Coffee.
5. Para salir del menú, pulsar la tecla calc'n Clean.

9.2 Activar o desactivar el tono de aviso

Cuando se pulsa una tecla, suena un tono de aviso. Se puede activar o desactivar el tono de aviso.

¹ Ajuste de fábrica

1. Mantener pulsadas las teclas $\bar{0}\bar{0}\bar{0}$ y calc'n Clean al mismo tiempo, como mínimo, 3 segundos.
 2. Pulsar la tecla Cappuccino.
- ✓ Se activa el menú «Tono de aviso».
3. Para activar o desactivar el tono de aviso, pulsar $\bar{0}\bar{0}\bar{0}$.
- Se pueden realizar los siguientes ajustes:
- $\bar{0}\bar{0}\bar{0}$ Activado¹
 - $0\bar{0}\bar{0}$ Desactivado
4. Para guardar los ajustes, pulsar la tecla Cappuccino.
 5. Para salir del menú, pulsar la tecla calc'n Clean.

9.3 Ajustar la dureza del agua

Es importante ajustar correctamente la dureza del agua para que el aparato pueda indicar a tiempo el momento en que se debe descalcificar. Se puede consultar la dureza del agua a la empresa local de abastecimiento de agua.

1. Mantener pulsadas las teclas $\bar{0}\bar{0}\bar{0}$ y calc'n Clean al mismo tiempo, como mínimo, 3 segundos.
 2. Pulsar la tecla Espresso.
- ✓ Se activa el menú «Dureza del agua».
3. Para ajustar la dureza del agua, pulsar la tecla $\bar{0}\bar{0}\bar{0}$.
- Se pueden realizar los siguientes ajustes:
- $\bar{0}\bar{0}\bar{0}$ Dureza del agua 1
 - $0\bar{0}\bar{0}$ Dureza del agua 2
 - $00\bar{0}$ Dureza del agua 3

- $\bar{0}\bar{0}\bar{0}$ Dureza del agua 4¹
- $\bar{0}\bar{0}\bar{0}$ Filtro de agua²

4. Para guardar los ajustes, pulsar la tecla Espresso.
5. Para salir del menú, pulsar la tecla calc'n Clean.

Nota: Si hay instalado un descalcificador de agua en la casa, puede ajustarse $0\bar{0}\bar{0}$.

9.4 Restablecer los ajustes de fábrica

El aparato puede restablecerse a los ajustes de fábrica. Al hacerlo, se pierden los ajustes personales.

1. Mantener pulsadas las teclas $\bar{0}\bar{0}\bar{0}$ y calc'n Clean al mismo tiempo, como mínimo, 3 segundos.
 2. Pulsar la tecla Latte Macchiato.
- ✓ El aparato se aclara y se vuelven a activar los ajustes de fábrica.

¹ Ajuste de fábrica

² Si se utiliza

10 Limpieza y cuidados

Para que el aparato mantenga durante mucho tiempo su capacidad funcional, debe mantenerse y limpiarse con cuidado.

10.1 Componentes adecuados para lavavajillas

Aquí encontrará una vista general de los componentes que se pueden lavar en el lavavajillas.

AVISO:

Algunas piezas son sensibles a las variaciones de temperatura y pueden dañarse en el lavavajillas.

- ▶ Observar las instrucciones de uso del lavavajillas.

- ▶ Lavar en el lavavajillas solo los componentes adecuados.
- ▶ Utilizar solo programas que no calienten los componentes a más de 140 °F (60 °C).

Adecuado:

- Cubierta de bandeja de goteo
- Rejilla de goteo
- Recipiente para los posos de café
- Indicador mecánico del nivel de llenado
- Espumador de leche

No adecuado:

- Depósito de agua
- Tapa del depósito de agua
- Tapa para conservar el aroma
- Unidad de preparación
- Bandeja de goteo

10.2 Productos de limpieza

Utilizar exclusivamente productos de limpieza adecuados.

AVISO:

Los productos de limpieza inadecuados pueden dañar la superficie del aparato.

- ▶ No utilizar agentes agresivos ni abrasivos.
- ▶ No utilizar productos de limpieza que contengan alcohol o alcoholes.
- ▶ No utilizar estropajos ni esponjas de fibra dura.

Los productos de limpieza y descalcificación inadecuados pueden dañar el aparato.

- ▶ Para la descalcificación, no utilizar ácido cítrico puro, vinagre o agentes a base de vinagre.
- ▶ No utilizar productos de descalcificación que contengan ácido fosfórico.
- ▶ Utilizar únicamente pastillas descalcificadoras y pastillas de limpieza especialmente desarrolladas para el aparato.
→ "Accesorios", *Página 94*

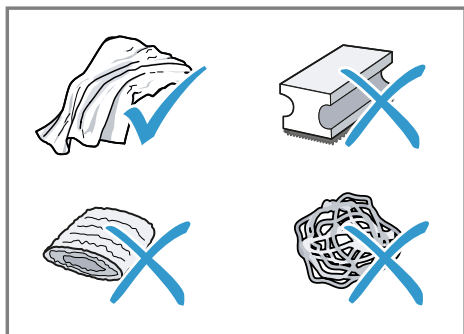

Recomendaciones

- Lavar bien los paños de esponja nuevos para eliminar las posibles sales adheridas. Las sales pueden provocar una corrosión ligera en las superficies de acero inoxidable.
- Eliminar inmediatamente los restos de cal, café, leche y soluciones de descalcificación y de limpieza para evitar la formación de corrosión.

10.3 Limpiar el aparato

⚠ ADVERTENCIA

La penetración de humedad puede causar una descarga eléctrica.

- ▶ No sumergir nunca el aparato ni el cable de conexión de red en agua.
- ▶ No derramar ningún líquido sobre la conexión por enchufe del aparato.
- ▶ No utilizar limpiadores por chorro de vapor ni de alta presión para limpiar el aparato.

⚠ ADVERTENCIA

Algunas piezas del aparato se calientan mucho.

- ▶ No tocar nunca las piezas calientes del aparato.
- ▶ Después del uso, dejar enfriar las piezas calientes del aparato antes de tocarlas.

1. Desenchufar el aparato de la red eléctrica.
2. Limpiar la carcasa, las superficies brillantes y el panel de mando con un paño de microfibra.
3. Después de la preparación de una bebida, limpiar el dispensador con un paño suave y húmedo.
4. Enjuagar el depósito de agua con agua limpia y fresca.
5. Si no se ha utilizado el aparato durante un período de tiempo prolongado (p. ej., durante las vacaciones) limpiar todo el aparato, inclusive las piezas móviles como, p. ej., la unidad de preparación o el depósito de agua.

Nota: El aparato ejecuta automáticamente un ciclo de enjuague cuando se enciende en frío o cuando se apaga después de dispensar café. Es decir, el sistema se limpia a sí mismo.

10.4 Limpiar la bandeja de goteo y el recipiente para posos de café

Limpiar y vaciar a diario la bandeja de goteo y el recipiente para posos de café para evitar sedimentos.

1. Abrir la puerta de la unidad de preparación.

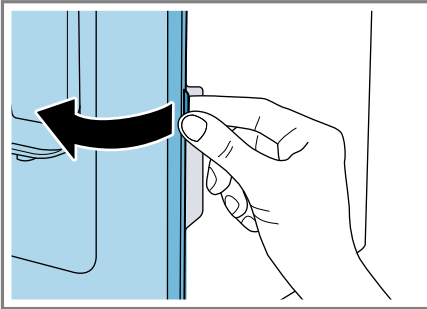

2. Extraer hacia adelante la bandeja de goteo y el recipiente para posos de café.

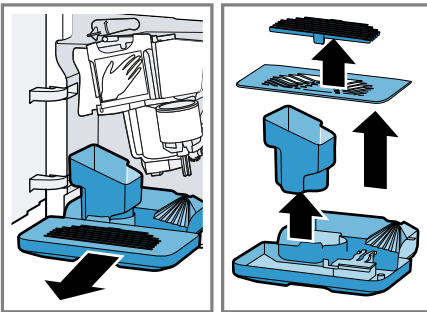

3. Para extraer el indicador mecánico del nivel de llenado, presionar ambas sujeciones hacia adentro.

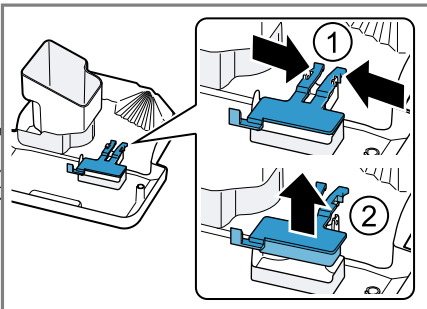

4. Limpiar el interior del aparato.

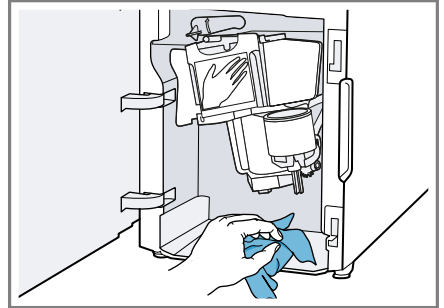

5. Limpiar la bandeja de goteo y el recipiente para posos de café, y volver a colocarlos en el aparato.

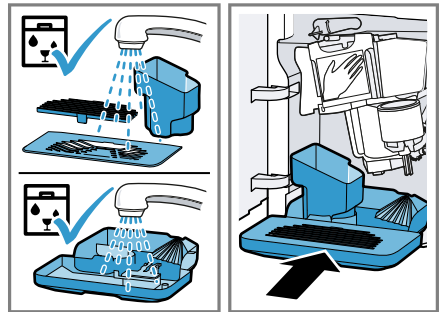

10.5 Limpieza del espumador de leche

Para eliminar restos y asegurar su funcionamiento, limpiar el espumador de leche después de cada uso.

⚠ ADVERTENCIA

El espumador de leche se calienta mucho.

- Dejar que el espumador de leche se enfríe antes de tocarlo.

1. Llenar un vaso con agua hasta la mitad y colocarlo debajo del dispensador de bebidas.

2. Desplazar el espumador de leche completamente hacia abajo.
3. Pulsar la tecla Milk.
 - ✓ El sistema de leche se limpia.
4. Desplazar el espumador de leche hacia arriba y dejar que se enfríe.
5. Extraer el espumador de leche y limpiarlo a fondo.
6. Volver a encajar el espumador de leche.

Nota: Para detener el proceso antes de tiempo, pulsar la tecla Milk.

Consejo El espumador de leche puede lavarse en el lavavajillas. Después del enjuague, retirar a fondo los restos de álcali del espumador de leche.

10.6 Limpiar la unidad de preparación

La unidad de preparación debe extraerse y limpiarse con frecuencia de forma manual, además de hacerlo con el programa de enjuague automático.

ADVERTENCIA

Algunas piezas del aparato se calientan mucho.

- ▶ No tocar nunca las piezas calientes del aparato.
- ▶ Después del uso, dejar enfriar las piezas calientes del aparato antes de tocarlas.

AVISO:

Una limpieza incorrecta puede dañar la unidad de preparación.

- ▶ No utilizar detergente.

- ▶ No utilizar productos de limpieza basados en el vinagre o que contengan ácido.
 - ▶ No lavar en el lavavajillas.
1. Apagar el aparato con 
 - Abrir la puerta de la unidad de preparación.

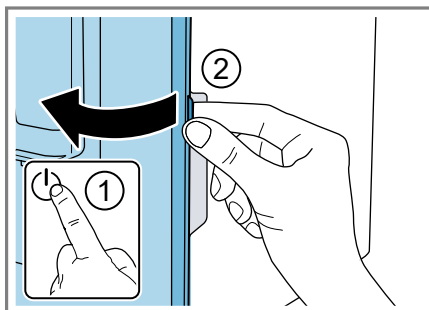

2. Retirar la bandeja de goteo y el recipiente de posos del café.

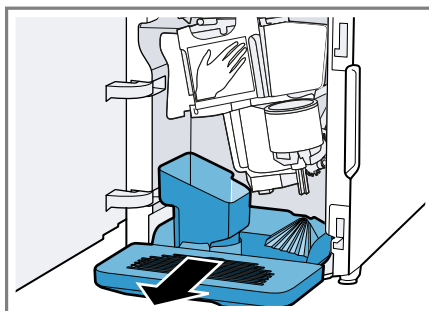

3. Empujar hacia arriba el tirador rojo.
 – Sujetar la unidad de preparación por el asa y extraerla cuidadosamente hacia delante.

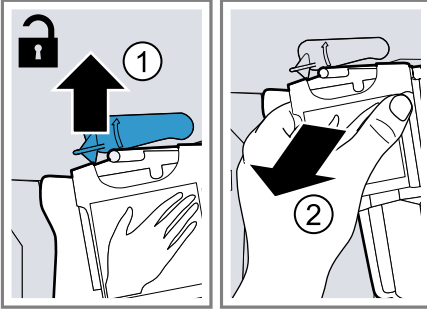

4. Limpie a fondo la unidad de preparación con agua corriente caliente.

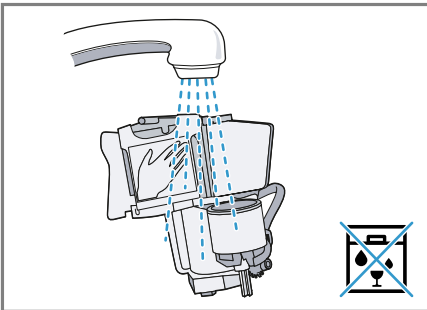

5. Eliminar todos los restos de café.

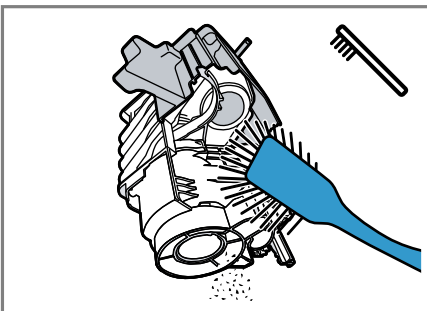

6. Secar bien la unidad de preparación.

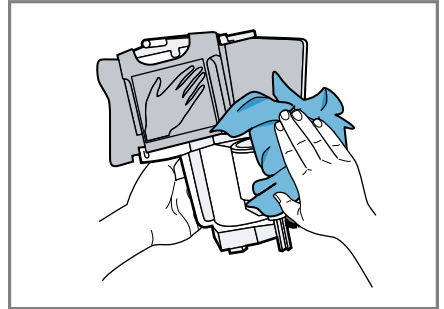

7. Limpiar el interior del aparato con un paño húmedo y retirar los restos de café.
 – Dejar secar la unidad de preparación y el interior del aparato.

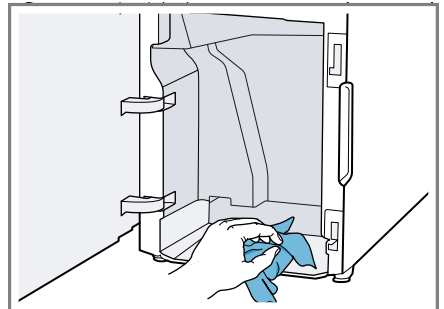

8. Sujetar la unidad de preparación por el asa.
- Empujar hacia arriba el tirador rojo.
 - Colocar la unidad de preparación debajo del tirador y desplazarla hacia atrás hasta el tope.

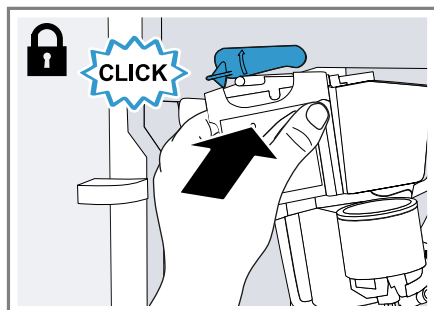

- ✓ El tirador se encastra.
9. Colocar la bandeja de goteo con el recipiente para posos de café.

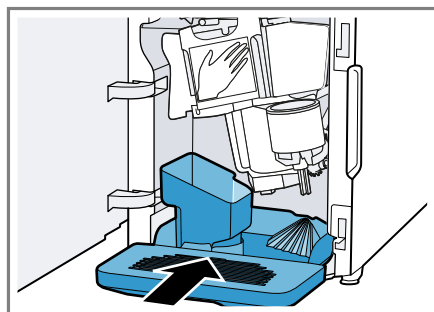

10. Cerrar la puerta de la unidad de preparación.

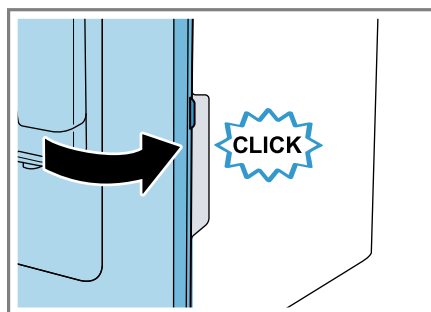

Nota: La puerta solo puede cerrarse cuando la bandeja de goteo y la unidad de preparación están colocadas correctamente.

10.7 Programas de mantenimiento

Según la dureza del agua y el uso del aparato, se ilumina la tecla *calc'n Clean*. Descalcificar y limpiar el aparato con el programa.

AVISO:

Una limpieza y descalcificación inadecuadas o no realizadas a tiempo pueden dañar el aparato.

- ▶ Ejecutar inmediatamente el programa *Calc'nClean* según las instrucciones.
- ▶ Introducir solo pastillas de limpieza en el compartimento de la unidad de preparación.
- ▶ No poner pastillas descalcificadoras ni otros agentes de descalcificación en el compartimento de la unidad de preparación.

Consejo Antes de iniciar el programa de mantenimiento, retirar, limpiar y volver a colocar la unidad de preparación. Limpiar el espumador de leche.



Iniciar Calc'nClean

El proceso dura aprox. 40 minutos.

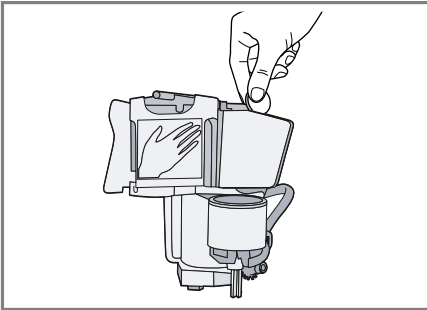
1. Mantener pulsada la tecla calc'n Clean al menos 5 segundos.
- ✓ El LED  se ilumina.
2. Abrir la puerta.
3. Retirar y vaciar la bandeja de goteo y el recipiente para posos de café.
4. Extraer la unidad de preparación y limpiarla.
5. Introducir una pastilla de limpieza en el compartimento de la unidad de preparación y volver a colocarla.





6. Volver a colocar la bandeja de goteo y el recipiente para posos de café, y cerrar la puerta.
- ✓ El LED  se ilumina.
7. Si hay un filtro de agua, retirar el filtro de agua.
8. Llenar el depósito de agua vacío con agua templada hasta la marca 16,9 oz. (0,5 l) y disolver en ella una pastilla descalcificadora Bosch.

9. Volver a colocar el depósito de agua y poner un recipiente con aprox. 33,8 oz. (1 l) de capacidad debajo del dispensador de bebidas.
10. Si calc'n Clean parpadea, pulsar la tecla calc'n Clean.
- ✓ El programa comienza, limpia y descalcifica el aparato.
- ✓ calc'n Clean se ilumina intermitentemente.
- ✓ El proceso dura aprox. 20 minutos minutos.
- ✓ El LED  se ilumina.
11. Vaciar el recipiente y abrir la puerta.
12. Vaciar la bandeja de goteo y colocarla de nuevo.
13. Cerrar la puerta y volver a colocar el recipiente debajo del dispensador de bebidas.
- ✓ El LED  se ilumina.
14. Limpiar el depósito de agua.
Una vez retirado el filtro de agua, volver a colocarlo.
15. Llenar el depósito de agua hasta la marca «máx» con agua potable limpia y fría.
16. Si calc'n Clean parpadea, pulsar la tecla calc'n Clean.
- ✓ El programa comienza, limpia y aclara el aparato.
- ✓ calc'n Clean se ilumina intermitentemente.
- ✓ El LED  se ilumina.
17. Retirar y vaciar la bandeja de goteo y el recipiente para posos de café.

18. Limpiar la bandeja de goteo y el recipiente para posos de café, y volver a colocarlos.
- ✓ El programa ha finalizado y el aparato vuelve a estar listo para el funcionamiento.

Restablecer el programa de mantenimiento

Si el programa de mantenimiento se interrumpe, p. ej., debido a un apagón, se iluminan  Clean y .

1. Limpiar el depósito de agua.
Una vez retirado el filtro de agua, volver a colocarlo.
 2. Llenar el depósito de agua hasta la marca «máx» con agua potable limpia y fría.
 3. Pulsar la tecla  Clean.
- ✓ El programa de mantenimiento comienza y aclara el aparato. El proceso dura aprox. 2 minutos.
4. Vaciar la bandeja de goteo, limpiarla y colocarla de nuevo.
 5. Cerrar la puerta.
- ✓ El programa ha finalizado y el aparato vuelve a estar listo para el funcionamiento.

11 Solucionar pequeñas averías

ADVERTENCIA

Las reparaciones indebidas son peligrosas.











- ▶ Solo se pueden utilizar repuestos originales para reparar el aparato.
- ▶ Si el cable de conexión de red de este aparato resulta dañado, éste debe ser sustituido por el fabricante, por el servicio de atención al cliente o por una persona cualificada a fin de evitar posibles situaciones de peligro.

Falla	Causas y resolución de problemas
El aparato no reacciona.	El aparato presenta una avería. <ol style="list-style-type: none"> 1. Extraer el enchufe de red de la toma de corriente y esperar 60 segundos. 2. Introducir el enchufe de red en la toma de corriente.
El aparato solo dispensa agua, no café.	El aparato no reconoce el recipiente para café en grano vacío. <ul style="list-style-type: none"> ▶ Echar granos de café. <hr/> <p>Los granos de café son demasiado aceitosos y no caen en el molinillo.</p> <ul style="list-style-type: none"> ▶ Golpear levemente el recipiente del café en grano. ▶ Utilice otro tipo de café. ▶ No utilizar granos aceitosos. ▶ Limpiar el recipiente vacío para café en grano con un paño húmedo. <hr/> <p>La unidad de preparación no está colocada correctamente.</p> <ul style="list-style-type: none"> ▶ Desplazar la unidad de preparación completamente hacia atrás.
Calidad del café o de la leche muy variable.	El aparato está calcificado. <ul style="list-style-type: none"> ▶ Descalcifique el aparato.
El café se dispensa solo a gotas o no se dispensa del todo.	El grado de molido ajustado es demasiado fino. <ul style="list-style-type: none"> ▶ Ajuste un grado de molido más grueso. → <i>"Ajuste del grado de molido", Página 102</i>
La cantidad de llenado ajustada no se alcanza.	La máquina está fuertemente calcificada. <ul style="list-style-type: none"> ▶ Descalcifique el aparato. <hr/> <p>Hay aire en el filtro de agua.</p> <ol style="list-style-type: none"> 1. Sumergir en agua el filtro de agua con la abertura hacia arriba hasta que no salgan burbujas de aire. 2. Volver a colocar el filtro.

Falla	Causas y resolución de problemas
El café se dispensa solo a gotas o no se dispensa del todo.	<p>El aparato está sucio.</p> <ul style="list-style-type: none"> ▶ Limpiar la unidad de preparación. ▶ Descalcificar y limpiar el aparato.
La cantidad de llenado ajustada no se alcanza.	<p>Los restos de los agentes de descalcificación obturan el depósito de agua.</p> <ol style="list-style-type: none"> 1. Retirar el depósito de agua. 2. Limpiar a fondo el depósito de agua.
	<p>La intensidad del café es demasiado fuerte.</p> <ul style="list-style-type: none"> ▶ Reducir la intensidad del café.
La leche o las bebidas a base de leche están demasiado calientes.	<p>La cantidad de leche en el vaso o la taza es insuficiente.</p> <ol style="list-style-type: none"> 1. Utilizar más leche. 2. Modificar la duración del espumado.
La espuma de la leche es demasiado porosa y el ruido de aspiración es excesivo.	
La leche o las bebidas a base de leche están demasiado frías.	<p>La cantidad de leche en el vaso o la taza es excesiva.</p> <ol style="list-style-type: none"> 1. Utilizar menos leche. 2. Modificar la duración del espumado.
	<p>La leche en el vaso o la taza está muy fría.</p> <ul style="list-style-type: none"> ▶ Caliente la leche.
El café no tiene «crema».	<p>El tipo de café no es óptimo.</p> <ul style="list-style-type: none"> ▶ Utilice un tipo de café con una mayor proporción de granos de la variedad Robusta.
	<p>Los granos de café ya no están recién tostados.</p> <ul style="list-style-type: none"> ▶ Se recomienda utilizar granos de café frescos.
	<p>El grado de molido no es el adecuado para los granos de café.</p> <ul style="list-style-type: none"> ▶ Ajuste un grado de molido más fino. → <i>"Ajuste del grado de molido", Página 102</i>
El café es demasiado «ácido».	<p>Se ha ajustado un grado de molido demasiado grueso.</p> <ul style="list-style-type: none"> ▶ Ajuste un grado de molido más fino. → <i>"Ajuste del grado de molido", Página 102</i>
	<p>El tipo de café no es óptimo.</p> <ul style="list-style-type: none"> ▶ Utilice un tipo de café con una mayor proporción de granos de la variedad Robusta.

Falla	Causas y resolución de problemas
El café es demasiado «amargo».	<p>El grado de molido ajustado es demasiado fino.</p> <ul style="list-style-type: none"> ▶ Ajuste un grado de molido más grueso. → <i>"Ajuste del grado de molido", Página 102</i> <hr/> <p>El tipo de café no es óptimo.</p> <ul style="list-style-type: none"> ▶ Utilice otro tipo de café.
El café tiene sabor a «quemado».	<p>El grado de molido ajustado es demasiado fino.</p> <ul style="list-style-type: none"> ▶ Ajuste un grado de molido más grueso. → <i>"Ajuste del grado de molido", Página 102</i> <hr/> <p>El tipo de café no es óptimo.</p> <ul style="list-style-type: none"> ▶ Utilice otro tipo de café.
Calidad de la espuma de leche muy variable.	<p>La calidad de la espuma de leche depende del tipo de leche o de la bebida de base vegetal utilizada.</p> <ul style="list-style-type: none"> ▶ Optimizar el resultado seleccionando el tipo de leche o de la bebida de base vegetal.
El aparato no dispensa espuma de leche.	<p>La máquina está fuertemente calcificada.</p> <ul style="list-style-type: none"> ▶ Descalcifique el aparato. <hr/> <p>El espumador de leche está sucio.</p> <ul style="list-style-type: none"> ▶ El espumador de leche puede lavarse en el lavavajillas. <hr/> <p>El espumador de leche no se introduce en la leche.</p> <ol style="list-style-type: none"> 1. Utilizar más leche. 2. Comprobar si el espumador de leche se introduce en la leche. 3. Desplazar el dispensador de bebidas completamente hacia abajo.
El aparato no dispensa bebidas.	<p>Hay aire en el filtro de agua.</p> <ol style="list-style-type: none"> 1. Sumergir en agua el filtro de agua con la abertura hacia arriba hasta que no salgan burbujas de aire. 2. Volver a colocar el filtro. <ul style="list-style-type: none"> ▶ Presionar el filtro de agua en el empalme del depósito de forma recta y firme. <hr/> <p>Los restos de los agentes de descalcificación obturan el depósito de agua.</p> <ol style="list-style-type: none"> 1. Retirar el depósito de agua. 2. Limpiar a fondo el depósito de agua.
Hay gotas de agua en la parte inferior interna del aparato.	<p>La bandeja de goteo se retiró demasiado pronto.</p> <ul style="list-style-type: none"> ▶ Retirar la bandeja de goteo unos segundos después de haber dispensado la última bebida.

Falla	Causas y resolución de problemas
La unidad de preparación no puede retirarse.	<p>No se puede soltar el cierre, la unidad de preparación está atascada.</p> <ul style="list-style-type: none"> ▶ Apagar el aparato y volver a encenderlo después de 3 minutos.
El molinillo no arranca.	<p>El aparato está demasiado caliente.</p> <ol style="list-style-type: none"> 1. Desconectar el aparato de la red eléctrica. 2. Esperar 1 hora para enfriar el aparato.
El LED  está encendido, a pesar de que el depósito de agua está lleno.	<p>Falta el depósito de agua o está mal colocado.</p> <ul style="list-style-type: none"> ▶ Colocar correctamente el depósito de agua. <hr/> <p>El depósito de agua contiene agua con gas.</p> <ul style="list-style-type: none"> ▶ Llenar el depósito de agua con agua potable limpia. <hr/> <p>El flotador del depósito de agua está atascado.</p> <ol style="list-style-type: none"> 1. Retirar el depósito de agua. 2. Limpiar a fondo el depósito de agua. <hr/> <p>El filtro de agua nuevo no se ha enjuagado según las instrucciones.</p> <ol style="list-style-type: none"> 1. Lavar el filtro de agua según las instrucciones. 2. Poner en funcionamiento el filtro de agua. <hr/> <p>Hay aire en el filtro de agua.</p> <ol style="list-style-type: none"> 1. Sumergir en agua el filtro de agua con la abertura hacia arriba hasta que no salgan burbujas de aire. 2. Volver a colocar el filtro. <hr/> <p>El filtro de agua es viejo.</p> <ul style="list-style-type: none"> ▶ Colocar un nuevo filtro de agua. <hr/> <p>Los depósitos de cal en el depósito de agua obstruyen el sistema.</p> <ol style="list-style-type: none"> 1. Limpiar a fondo el depósito de agua. 2. Iniciar el programa de mantenimiento Calc'nClean.
Todos los LED parpadean.	<p>Problemas con el suministro de corriente.</p> <ul style="list-style-type: none"> ▶ Utilizar el aparato solo con 120 V ~.
LED calc'n Clean aparece con mucha frecuencia.	<p>El agua descalcificada todavía contiene algo de cal.</p> <ol style="list-style-type: none"> 1. Colocar un nuevo filtro de agua. 2. Ajuste la dureza del agua. <hr/> <p>Se ha utilizado el descalcificador incorrecto o una cantidad insuficiente.</p> <ul style="list-style-type: none"> ▶ Para la descalcificación, utilizar exclusivamente las pastillas adecuadas.

Falla	Causas y resolución de problemas
<p>No es posible manejar el aparato.</p> <p>Los LED están iluminados o parpadean.</p>	<p>El aparato se encuentra en el modo de demostración.</p> <ol style="list-style-type: none"> 1. Para desactivar el modo de demostración, mantener pulsada la tecla  durante al menos 5 segundos. 2. Retirar el depósito de agua. 3. Llenar el depósito de agua con agua limpia. 4. Coloque de nuevo el depósito de agua.
<p>El LED  parpadea.</p>	<p>La puerta no está bien cerrada.</p> <ul style="list-style-type: none"> ▶ Empuje bien la puerta para cerrarla. <hr/> <p>El aparato está demasiado caliente.</p> <ol style="list-style-type: none"> 1. Desconectar el aparato de la red eléctrica. 2. Esperar 1 hora para enfriar el aparato.
<p>El LED  está iluminado a pesar de que la bandeja de goteo está vacía.</p>	<p>El aparato está desconectado y no detecta el vaciado.</p> <ol style="list-style-type: none"> 1. Encienda el aparato y retire la bandeja de goteo. 2. Vuelva a colocar la bandeja de goteo.
<p>El LED  parpadea y todos los LED de bebida parpadean.</p>	<p>Falta el depósito de agua o está mal colocado.</p> <ul style="list-style-type: none"> ▶ Colocar correctamente el depósito de agua. <hr/> <p>El sistema de conductos del aparato está seco.</p> <ul style="list-style-type: none"> ▶ Colocar correctamente el depósito de agua. ▶ Llenar el depósito de agua con agua limpia, fría y sin gas. <hr/> <p>Hay aire en el filtro de agua.</p> <ol style="list-style-type: none"> 1. Sumergir en agua el filtro de agua con la abertura hacia arriba hasta que no salgan burbujas de aire. 2. Volver a colocar el filtro.
<p>Los LED  y  y calcín Clean parpadean.</p>	<p>La temperatura ambiente es demasiado fría.</p> <ul style="list-style-type: none"> ▶ Utilice el aparato con temperaturas superiores a 41 °F (5 °C).
<p>Los LED  y  parpadean.</p>	<p>La unidad de preparación está muy sucia o no puede retirarse.</p> <ul style="list-style-type: none"> ▶ Reinicie el aparato. ▶ Limpiar la unidad de preparación.
<p>Los LED  parpadean.</p>	<p>El aparato presenta una avería.</p> <ul style="list-style-type: none"> ▶ Reinicie el aparato.
<p>calcín Clean y  se iluminan.</p>	<p>Se ha interrumpido el proceso de descalcificación.</p> <ul style="list-style-type: none"> ▶ Proceda como se indica en el capítulo → "Restablecer el programa de mantenimiento", <i>Página 112.</i>

12 Transporte, almacenamiento y eliminación de desechos

12.1 Activar la protección contra heladas



Proteja el aparato contra las heladas durante el transporte y el almacenamiento.

AVISO:

Los restos de líquido en el aparato pueden dañar el aparato durante el transporte o el almacenamiento.

- ▶ Vaciar el sistema de conductos antes del transporte o el almacenamiento.

Requisitos

- El aparato vuelve a estar listo para funcionar.
 - El depósito de agua está lleno.
1. Colocar un recipiente grande debajo del dispensador de bebidas y desplazar el espumador de leche hacia abajo.
 2. Mantener pulsada la tecla Milk al menos 5 segundos.
 - ✓ El LED de la tecla parpadea y el aparato se calienta.
 3. Cuando empiece a salir vapor del espumador de leche, retirar el depósito de agua.
 4. Dejar que salga el vapor del aparato y esperar hasta que el LED  parpadee y todos los LED de bebida parpadeen.
 5. Apagar el aparato con .

6. Vaciar el depósito de agua y la bandeja de goteo y limpiar bien el aparato.
7. Desenchufar el aparato de la red eléctrica.
Ahora puede transportar o almacenar el aparato.

Nota: La unidad de preparación está ahora sujeta y no la puede retirar.

12.2 Eliminación de los aparatos usados

Mediante una eliminación respetuosa con el medio ambiente se pueden reutilizar materias primas valiosas.

1. Desenchufar el cable de conexión a la red de la toma de corriente.
2. Separar el cable de conexión a la red.
3. Desechar el aparato de manera respetuosa con el medio ambiente. Su distribuidor o el ayuntamiento local puede proporcionarle información sobre las vías y posibilidades actuales de desecho de materiales.

13 Servicio de atención al cliente

En cada reparación cubierta por la garantía, nos aseguramos de que su aparato sea reparado con repuestos originales por un proveedor de servicio capacitado y autorizado. Solo utilizamos repuestos originales para todos los tipos de reparaciones.

Las informaciones detalladas sobre el periodo de validez de la garantía y las condiciones de garantía las podrá encontrar en nuestras condiciones de garantía, con su distribuido o en nuestra página web.

Cuando se ponga en contacto con el servicio de atención al cliente, no olvide indicar el número de modelo (E-Nr.) y el número de fabricación (FD) de su aparato.

USA:

(800)701-5231

www.bosch-home.com/us/owner-support/get-support

www.bosch-home.com/us/shop

CA:

(800)701-5231

www.bosch-home.ca/en/service/get-support

www.bosch-home.ca/en/service/cleaners-and-accessories

13.1 Número de modelo (E-Nr.) y número de fabricación (FD)

El número de modelo (E-Nr.) y el número de fabricación (FD) se encuentran en la placa de características del aparato.

Para volver a encontrar rápidamente los datos del aparato o el número de teléfono del servicio de atención al cliente, puede anotar dichos datos.

14 Datos técnicos

Tensión	120 V ~
Frecuencia	60 Hz
Valor de conexión	1600 W

Presión máxima de la bomba, estática	15 bar
Capacidad máxima, depósito de agua (sin filtro)	44 oz. (1,3 l)
Capacidad máxima, recipiente para café en grano	≈250 g
Longitud del conducto de alimentación	39 3/8" (1 m)
Altura del aparato	15,1 (38,3 cm)
Ancho del aparato	9,9" (25,1 cm)
Profundidad del aparato	17" (43,3 cm)
Peso, vacío	≈8-9 kg
Tipo de molinillo	Cerámico

15 DECLARACIÓN DE GARANTÍA LIMITADA DEL PRODUCTO

ESTA GARANTÍA LIMITADA LE OTORGA DERECHOS LEGALES ESPECÍFICOS. USTED TAMBIÉN PUEDE TENER OTROS DERECHOS QUE VARÍAN DE UN ESTADO A OTRO.

15.1 Qué cubre esta garantía y a quién se aplica

La garantía limitada proporcionada por BSH Home Appliances («Bosch») en esta Declaración de Garantía Limitada del Producto se aplica únicamente al aparato Bosch («Producto») que usted ha adquirido siempre y cuando el Producto haya sido adquirido:

- Para su uso doméstico normal (no comercial) (es decir, no más de 7000 tazas durante el período de garantía) y solo se haya utilizado en todo momento para fines domésticos normales y no comerciales.
- Nuevo al por menor de un distribuidor autorizado de BSH o directamente de BSH (no aparatos de exposición, «en estado actual» o «B»), y no para la reventa, o uso comercial.
- Dentro de Estados Unidos o Canadá, y ha permanecido en todo momento dentro del país de compra original.

Las garantías aquí establecidas se aplican al comprador original del producto aquí garantizado adquirido para uso doméstico ordinario durante la vigencia de la garantía.

Asegúrese de registrar su producto; la falta de registro no afectará a sus derechos de garantía. El registro de su producto es la mejor manera de que Bosch le informe en el improbable caso de un aviso de seguridad o retirada del producto.

Al comprar o recibir el producto, se recomienda registrarlo mediante el código QR que aparece en el lateral de la máquina o en <https://registerbosch.com/>

15.2 Obtener el servicio técnico de la garantía

Para obtener servicio de garantía para su producto, debe ponerse en contacto con el servicio al cliente de

Bosch en el (800)701-5231 para concertar una reparación.

15.3 Plazo de vigencia de la garantía

Bosch garantiza que el Producto está libre de defectos de material y de mano de obra durante un período de setecientos treinta (730) días a partir de la fecha de la entrega original. El plazo anterior empieza a contar a partir de la fecha de la entrega original.

La garantía solo se ampliará por el tiempo transcurrido entre la fecha de su reclamación de garantía y la fecha de la reparación o sustitución completada.

Se garantiza también que el Producto está libre de defectos **cosméticos** en material y por mano de obra (tales como arañazos en el acero inoxidable, manchas de pintura/porcelana, astillas, abolladuras u otros daños en el acabado) del Producto, por un período de treinta (30) días a partir de la fecha de entrega. Esta garantía **cosmética** excluye ligeras variaciones de color debidas a diferencias inherentes a las piezas pintadas y de porcelana, así como diferencias causadas por la iluminación de la cocina, la ubicación del producto u otros factores similares. Esta garantía **cosmética** excluye expresamente cualquier aparato de exposición, «en estado actual» o «B». EN VIRTUD DE ESTA GARANTÍA ESPECÍFICA, SE REQUIERE UNA PRUEBA DE COMPRA (POR EJEMPLO, EL RECIBO). Si no se puede aportar la

prueba de compra, se utilizará como fecha de compra la fecha de producción más tres meses. Es posible que se le pida que proporcione imágenes claras (por ejemplo, fotografías del Producto y/o que incluya la etiqueta de datos que muestre el modelo y el número de serie), pero el hecho de no hacerlo no mermará sus derechos de garantía.

15.4 Reparación/Reemplazo como único recurso

Durante este período de garantía, Bosch o uno de sus proveedores de servicios autorizados reparará su Producto sin cargo alguno para usted (sujeto a ciertas limitaciones establecidas en este documento) en virtud de una reclamación de garantía válida bajo los términos de la garantía aplicable.

Bosch correrá con los gastos de devolución del Producto Bosch a Bosch mediante envío terrestre, y el Producto original (piezas y componentes retirados) pasará a ser propiedad de Bosch. **LOS CONSUMIDORES DEBEN UTILIZAR LA BOLSA DE TRANSPORTE O LAS INSTRUCCIONES DE EMBALAJE ESPECIALES PROPORCIONADAS POR BOSCH. Esta garantía no cubre los daños de transporte ni la pérdida del producto durante el envío.**

Si se han realizado intentos razonables de reparar el Producto sin éxito, entonces Bosch reemplazará su Producto por uno de sustitución nuevo o certificado de fábrica (es decir, reacondicionado) (modelos mejorados

pueden estar disponibles para usted, a discreción exclusiva de Bosch, por un cargo adicional). Bosch puede reparar una pieza del Producto original con una pieza certificada de fábrica (es decir, reacondicionada). Usted tiene derecho a rechazar un Producto de sustitución que difiera materialmente del Producto original.

La única obligación y responsabilidad de Bosch en virtud del presente documento es reparar el Producto en virtud de una reclamación de garantía válida, recurriendo a un técnico de Bosch o uno de sus proveedores de servicios autorizados durante el horario comercial normal. Por cuestiones de seguridad y daños a la propiedad, Bosch recomienda encarecidamente que no intente reparar el Producto usted mismo, ni recurra a un proveedor de servicios no autorizado; **Bosch no tendrá ninguna responsabilidad por los daños resultantes de reparaciones o trabajos realizados por un proveedor de servicios no autorizado.** Proveedores de servicios autorizados son aquellas personas o empresas que han recibido una formación especial sobre los productos Bosch y que poseen, en opinión de Bosch, una reputación superior en cuanto a servicio al cliente y capacidad técnica (tenga en cuenta que son entidades independientes y no son agentes, socios, filiales ni representantes de Bosch). No obstante, la garantía no quedará anulada si el producto es reparado en un taller que no esté afiliado a Bosch o

no sea distribuidor autorizado de Bosch. El uso de piezas de terceros tampoco anulará esta garantía.

15.5 Producto fuera de garantía

Bosch no tiene obligación alguna, en virtud de la ley ni por otro motivo, de otorgarle ninguna concesión, incluidos reparaciones, prorrates o reemplazo del Producto, con posterioridad al vencimiento de la garantía.

15.6 Exclusiones de la garantía

Esta Garantía Limitada no cubre ninguno de los siguientes elementos:

- Productos vendidos fuera de los Estados Unidos de América, territorios de EE. UU. y Canadá
- Consumibles (por ejemplo, filtro de agua)
- Reparaciones realizadas por minoristas o distribuidores no autorizados
- Productos comprados en eBay o en subastas
- Daños o pérdida del producto durante el envío
- Reparaciones relacionadas con el uso y el cuidado
- Uso de productos de cuidado no vendidos por Bosch (por ejemplo, desincrustantes, limpiadores, etc.)

La cobertura de la garantía aquí descrita excluye todos los defectos o daños causados por, incluyendo sin limitación, uno o más de los siguientes:

- Uso del Producto de cualquier forma que no sea la normal, doméstica (no comercial) y prevista

(incluyendo, sin limitación, cualquier forma de uso comercial, uso o almacenamiento de un producto de interior al aire libre, uso del Producto junto con aeronaves o embarcaciones).

- Utilización del Producto con una tensión o frecuencia fuera de la indicada en la placa de datos.
- Uso del producto en un generador, solar, inversor o convertidor de CC a CA.
- La mala conducta intencionada, negligencia, mal uso, abuso, accidentes, negligencia, manejo negligente o inadecuado, falta de mantenimiento de acuerdo con el Manual de Uso y Cuidado, instalación incorrecta o negligente, manipulación, incumplimiento de las instrucciones de funcionamiento, manipulación incorrecta, servicio no autorizado (incluida la «reparación» realizada por uno mismo o la exploración del funcionamiento interno del aparato).
- Ajuste, alteración o modificación de cualquier tipo.
- El incumplimiento de cualquier código, normativa o ley estatal, local, municipal o del condado en materia de electricidad, fontanería y/o construcción, incluido el hecho de no instalar el producto en estricta conformidad con los códigos y normativas locales en materia de incendios y construcción.
- Desgaste ordinario, derrames de alimentos, líquidos, acumulaciones de grasa u otras sustancias que se acumulen sobre, dentro o alrededor del Producto.

- Cualquier fuerza o factor externo, elemental y/o ambiental, incluyendo, sin limitación, lluvia, viento, arena, inundaciones, incendios, deslizamientos de lodo, temperaturas de congelación, humedad excesiva o exposición prolongada a la humedad, rayos, subidas de tensión, fallos estructurales en el entorno del aparato y causas de fuerza mayor.
- Llamadas al servicio técnico para corregir la instalación de su Producto, para instruirle sobre cómo utilizar su Producto, para sustituir fusibles domésticos o para corregir el cableado doméstico.
- Daños o defectos provocados por la mano de obra o piezas instaladas por cualquier proveedor de servicio técnico no autorizado, a menos que este último haya sido aprobado por Bosch antes de realizar el servicio.

En ningún caso Bosch tendrá responsabilidad alguna por daños a la propiedad circundante, incluyendo armarios, suelos, techos y otras estructuras u objetos alrededor del Producto. También quedan excluidos de esta garantía los Productos cuyos números de serie hayan sido alterados, rayados o eliminados; cualquier tipo de servicio para enseñarle a utilizar el Producto o trabajos de mantenimiento cuando no haya ningún problema con el Producto; la corrección de problemas de instalación (usted es el único responsable de cualquier estructura y ajuste para el Producto, incluidas todas las instalaciones eléctricas u otras instalaciones de conexión, de los

cimientos/suelos adecuados y de cualquier alteración, incluidos, entre otros, armarios, paredes, suelos, estanterías, etc.); y el restablecimiento de disyuntores o fusibles.

EN LA MEDIDA PERMITIDA POR LA LEY, ESTA GARANTÍA ESTABLECE SUS RECURSOS EXCLUSIVOS CON RESPECTO AL PRODUCTO, INDEPENDIENTEMENTE DE QUE LA RECLAMACIÓN SEA CONTRACTUAL O EXTRA CONTRACTUAL (INCLUIDA LA RESPONSABILIDAD OBJETIVA O LA NEGLIGENCIA), O DE CUALQUIER OTRO TIPO. ESTA GARANTÍA REEMPLAZA TODAS LAS DEMÁS GARANTÍAS EXPRESAS O IMPLÍCITAS. LAS GARANTÍAS IMPLÍCITAS POR LEY, YA SEA DE COMERCIABILIDAD O DE APTITUD PARA UN FIN ESPECÍFICO, O DE CUALQUIER OTRO TIPO, TENDRÁN VIGENCIA ÚNICAMENTE POR EL PERÍODO DE VIGENCIA DE LA PRESENTE GARANTÍA LIMITADA EXPRESA. EN NINGÚN CASO SERÁ EL FABRICANTE RESPONSABLE POR LOS DAÑOS CONSECUENTES, ESPECIALES, Y/O DAÑOS PUNITIVOS, PÉRDIDAS O GASTOS, INCLUIDOS, ENTRE OTROS, TIEMPO FUERA DEL TRABAJO, HOTELES O COMIDAS EN RESTAURANTES, GASTOS DE REMODELACIÓN QUE SUPEREN LOS DAÑOS DIRECTOS, QUE DEFINITIVAMENTE HAYAN SIDO PROVOCADOS DE MANERA EXCLUSIVA POR BOSCH O DE OTRA MANERA. ALGUNOS

ESTADOS NO PERMITEN LA EXCLUSIÓN O LIMITACIÓN DE DAÑOS INCIDENTALES O CONSECUENTES, Y ALGUNOS ESTADOS NO PERMITEN LIMITACIONES CON RESPECTO AL PLAZO DE VIGENCIA DE UNA GARANTÍA IMPLÍCITA; POR LO TANTO, ES POSIBLE QUE LAS EXCLUSIONES O LIMITACIONES PRECEDENTES NO SE APLIQUEN. ESTA GARANTÍA OTORGA DERECHOS LEGALES ESPECÍFICOS, Y TAMBIÉN PUEDEN CORRESPONDERLE OTROS DERECHOS QUE PUEDEN VARIAR SEGÚN EL ESTADO.

Ningún intento de alterar, modificar o enmendar esta garantía será efectivo a menos que sea autorizado por escrito por un directivo de BSH.

15.7 Información del producto

Para una referencia rápida, copiar la información que se encuentra a continuación de la placa de características. Conservar su factura y/o los documentos de entrega para la validación de la garantía.

Número de modelo (E-Nr.)

Número de fabricación (FD)

Fecha de entrega



A series of horizontal lines for writing, starting with a dotted line and followed by solid lines, extending across the width of the page.



A series of horizontal lines for writing, starting with a solid line below the icon and followed by several dashed midlines to create a ruled writing area.



Register your appliance to enjoy customized benefits.

Thank you for being a Bosch customer!
Simply create a MyBosch account, then register your appliance.
You'll find a variety of customized information in MyBosch such as:

- **Discounts for filters, cleaners, accessories & parts**
- **Easy access to manuals & appliance specifications**
- **Easy access to part lists**
- **Customized offer for the Bosch Appliance Service Plan (sent by mail after appliance registration)**

Register here:
www.bosch-home.com/us/owner-support/mybosch



Looking for help? You'll find it here.

No matter what, no matter when: Bosch is here to support you.
We're here to assist with usage instructions, cleaning tips,
accessories & parts, troubleshooting, and repairs.
Find online resources such as FAQs, how-to-videos, manuals,
warranties and authorized Bosch servicers at:
www.bosch-home.com/us/owner-support/get-support

Contact us:
Please have your Model Number (E-Nr) ready when contacting us.
1-800-944-2904
www.bosch-home.com/us/owner-support/contact-us

BSH Home Appliances Corporation
1901 Main Street, Suite 600
Irvine, CA 92614
USA
www.bosch-home.com
(800)701-5231
© 2024 BSH Home Appliances Corporation



8001316771 (040604)

en-us, fr-ca, es-mx