



BOSCH



Register your
new device on
MyBosch now and
get free benefits:
[bosch-home.com/
welcome](https://bosch-home.com/welcome)

Cordless handstick vacuum cleaner

BBH3...

BCH3...

[de]	Gebrauchsanleitung	10
[en]	Information for Use	15
[fr]	Manuel d'utilisation	20
[it]	Manuale utente	26
[nl]	Gebruikershandleiding	31
[da]	Betjeningsvejledning	36
[no]	Bruksanvisning	41
[sv]	Bruksanvisning	46
[fi]	Käyttöohje	51
[es]	Manual de usuario	56
[pt]	Manual do utilizador	61
[el]	Εγχειρίδιο χρήστη	66
[tr]	Kullanım kılavuzu	72
[pl]	Instrukcja obsługi	77
[hu]	Használati útmutató	83
[ro]	Manual de utilizare	88
[ru]	Руководство пользователя	93
[kk]	Пайдаланушы нұсқаулықтар	99
[zh-tw]	使用手冊	105
[cs]	Návod k obsluze	109
[sk]	Návod na používanie	114



<https://digitalguide.bsh-group.com?mat-no=8001293125>



- [de]** Scannen Sie den QR-Code oder besuchen Sie die Webseite, um die erweiterten Hinweise zur Benutzung zu öffnen. Dort finden Sie zusätzliche Informationen zu Ihrem Gerät oder Zubehör.
- [en]** Scan the QR code or visit the website to open the Further Notices for Use. You can find additional information about your appliance or accessory here.
- [fr]** Scannez le code QR ou visitez le site Web pour ouvrir les informations d'utilisation complémentaires. Vous y trouverez des informations supplémentaires concernant votre appareil ou accessoire.
- [it]** Scansionare il codice QR oppure visitare il sito Web per indicazioni dettagliate sull'uso. Si trovano informazioni aggiuntive sull'apparecchio o gli accessori.
- [nl]** Scan de QR-code of bezoek de website om de uitgebreide gebruiksinstructies te openen. Hierin vindt u meer informatie over het apparaat of toebehoren.
- [da]** Scan QR-koden, eller besøg hjemmesiden, for at åbne de udvalgte anvisninger om anvendelse. Der kan der findes yderligere oplysninger om apparatet eller tilbehøret.
- [no]** Skann QR-koden eller besøk nettstedet for å åpne mer informasjon om bruken. Der finner du mer informasjon om apparatet eller tilbehøret.
- [sv]** Scanna QR-koden eller gå till webbplatsen och öppna de utökade användningsanvisningarna. Där finns mer information om din apparat eller dina tillbehör.
- [fi]** Skanna QR-koodi tai vieraile internet-sivustollamme, jotta voit avata laajennetut käyttötiedot. Sieltä löydät laitetta tai varustetta koskevia lisätietoja.
- [es]** Para abrir las indicaciones ampliadas sobre el uso, visite la página web o escanee el código QR. Allí encontrará más información sobre el aparato o los accesorios.
- [pt]** Leia o código QR ou visite a página web para abrir as indicações avançadas relativas à utilização. Aí encontra informações adicionais sobre o seu aparelho ou acessório.
- [el]** Σαρώστε τον κωδικό QR ή επισκεφτείτε την ιστοσελίδα, για να ανοίξετε τις διευρυμένες υποδείξεις για τη χρήση. Εκεί θα βρείτε πρόσθετες πληροφορίες για τη συσκευή σας ή τα εξαρτήματά.
- [tr]** Ayrıntılı kullanım bilgilerine ulaşmak için QR kodu taratın veya web sayfasını ziyaret ediniz. Cihaz ve aksesuarlar ile ilgili ayrıntılı bilgileri bu şekilde edinebilirsiniz.
- [pl]** Aby uzyskać rozszerzone informacje na temat zastosowań urządzenia, należy zeskanować kod QR albo wejść na stronę internetową. Można tam znaleźć dodatkowe informacje na temat posiadanego urządzenia i akcesoriów.
- [hu]** Olvassa be a QR-kódot vagy keresse fel a weboldalt a kibővített használati utasítás megnyitásához. Ott kiegészítő információkat talál a készülékkel vagy tartozékkal kapcsolatban.
- [ro]** Scanați codul QR sau accesați site-ul web pentru a obține mai mult recomandări privind utilizarea. Acolo veți găsi mai multe informații privind aparatul dumneavoastră sau accesoriile.
- [ru]** Чтобы узнать больше о пользовании, отсканируйте QR-код или зайдите на сайт. Там вы найдете более подробные сведения о приборе и принадлежностях.
- [kk]** QR-кодын сканерлеңіз немесе кеңейтілген пайдалану нұсқаулығын ашу үшін веб-сайтқа кіріңіз. Онда сіз құрылғы немесе керек-жарақтар туралы көбірек ақпарат таба аласыз.



<https://digitalguide.bsh-group.com?mat-no=8001293125>



[zh-tw] 掃描 QR-Code 或訪問網站，以開啟更詳細的使用說明。您可於此處找到有關電器或配件的更多資訊。

[cs] Pro další informace k používání načtete QR kód nebo navštívte webovou stránku. Tam najdete další informace ke spotřebiči nebo příslušenství.

[sk] Naskenujte QR kód alebo navštívte webovú stránku, aby ste sa dozvedeli rozšírené informácie o používaní. Tam nájdete ďalšie informácie o vašom spotrebiči alebo príslušenstve.

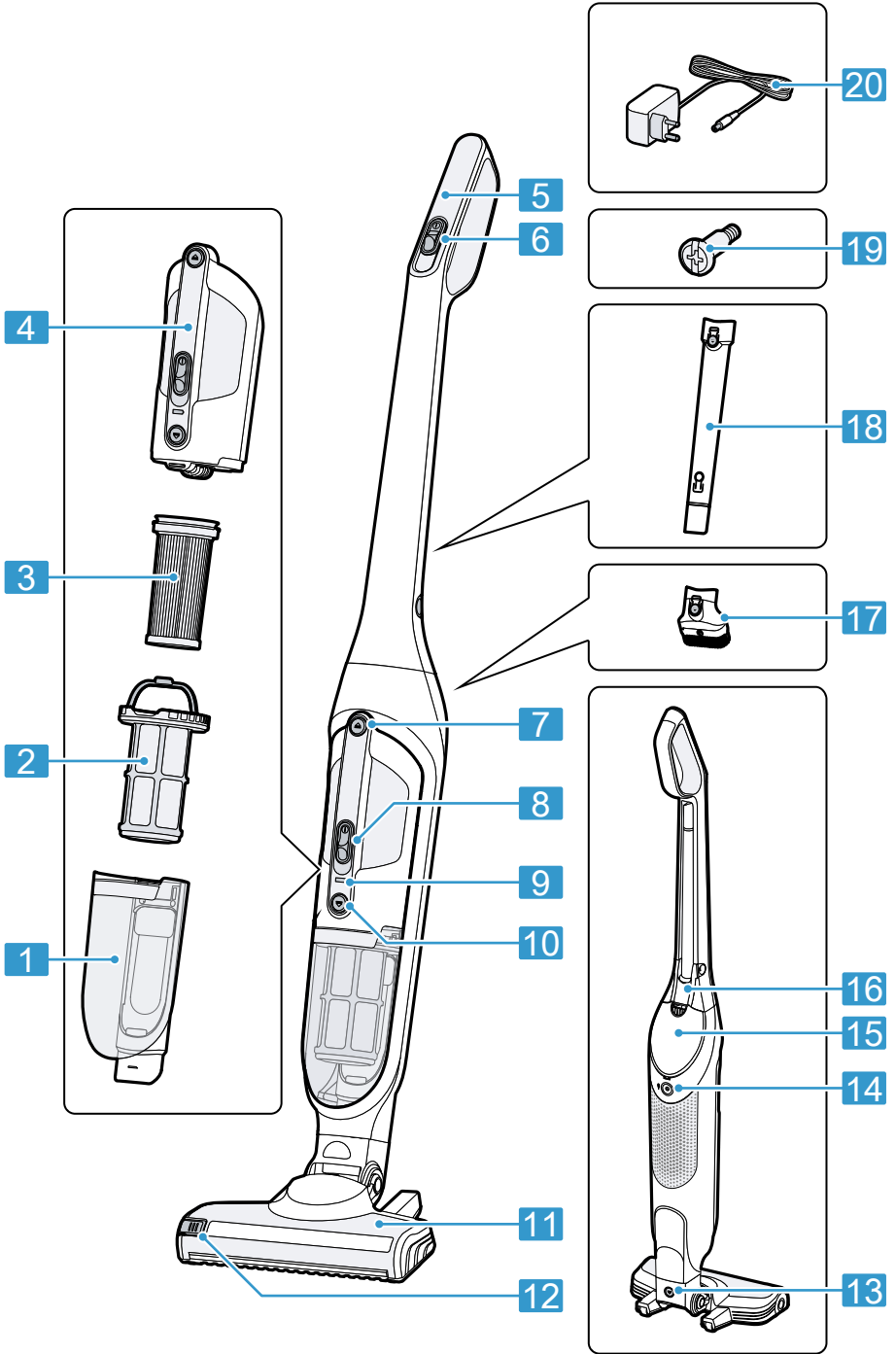

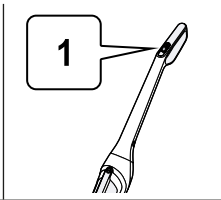
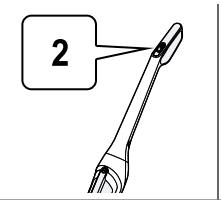
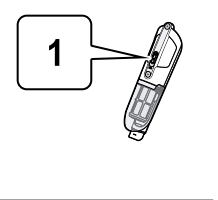
			
21.6V / 23V _{max}	< 50 min	< 18 min	< 18 min
25.2V / 28V _{max}	< 55 min	< 20 min	< 20 min

2

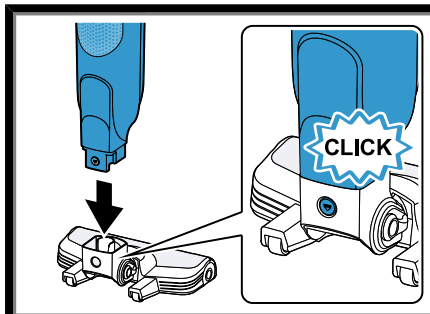

3

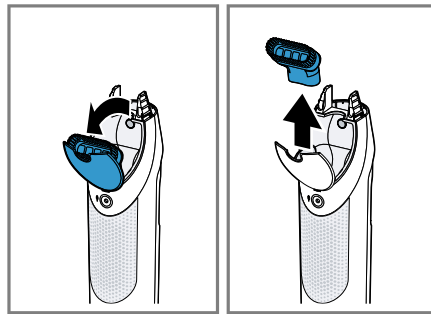

4

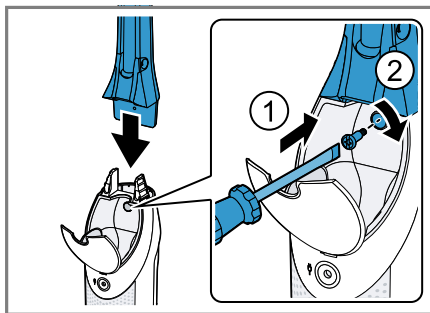

5

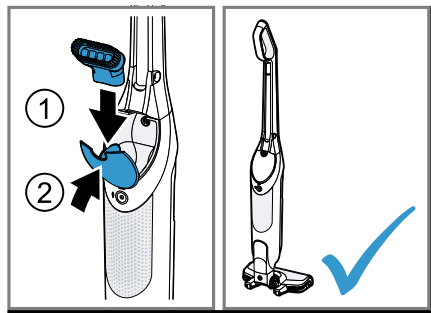

6

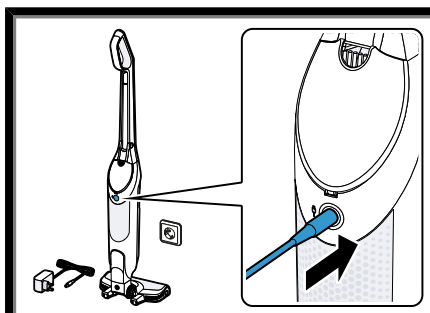

7

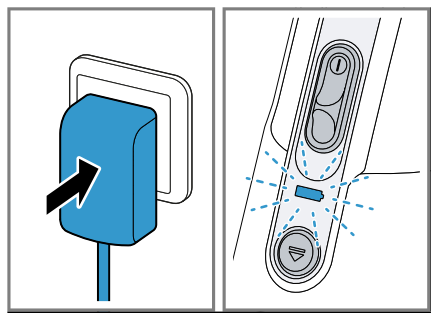

8

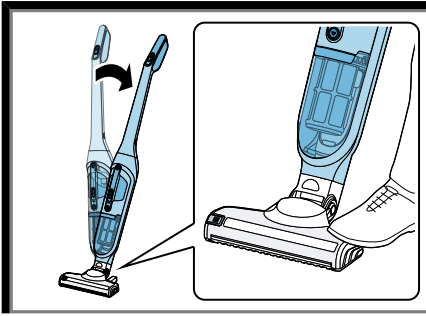

9

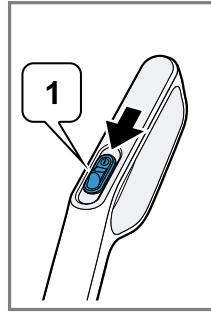

10

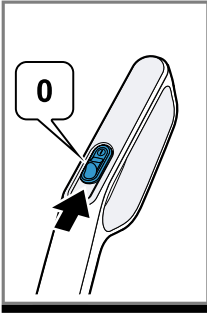
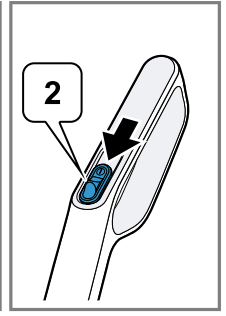

11

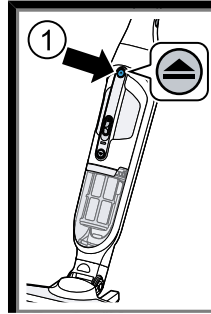
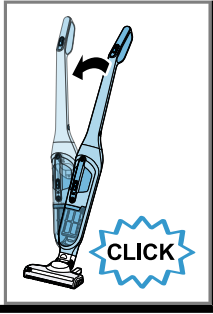

12

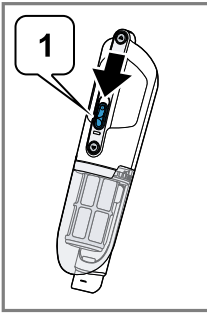
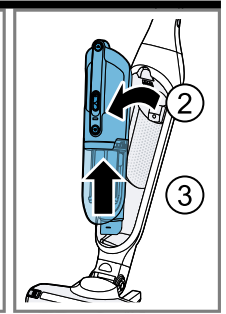

13

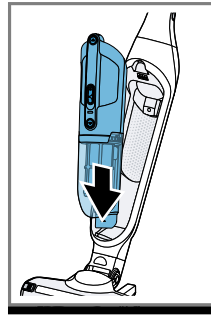
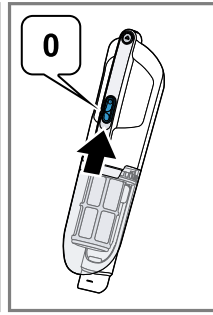

14

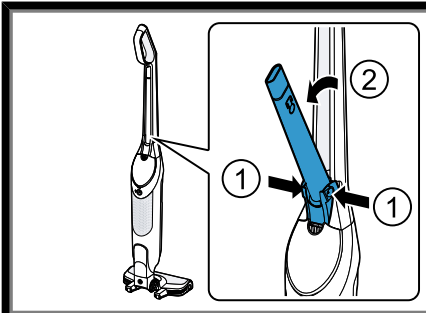
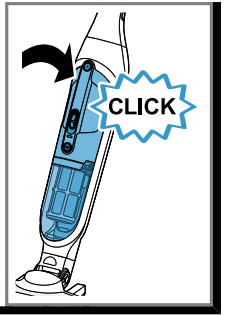

15

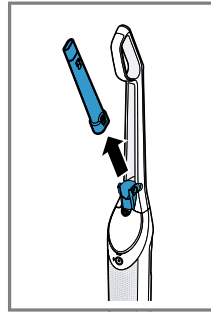

16

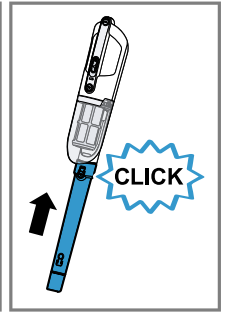

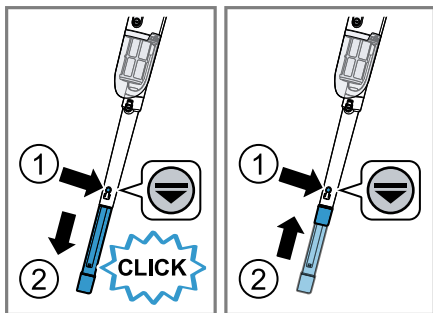

17

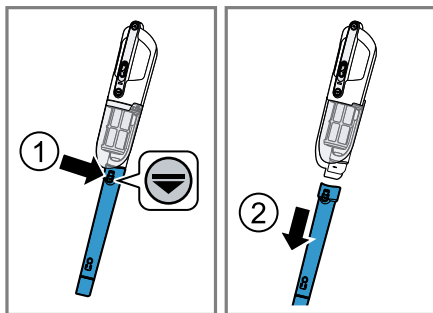

18

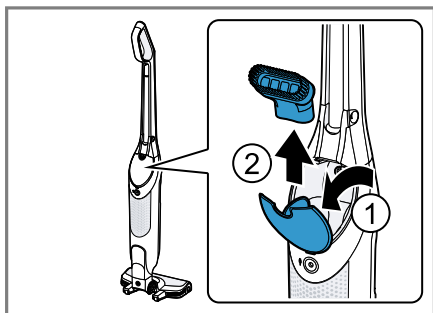

19

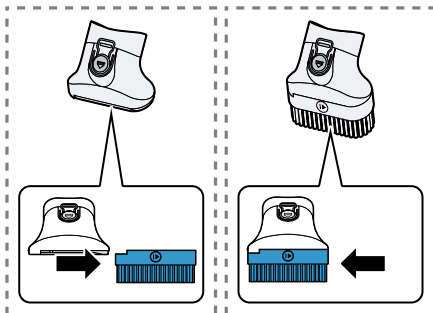

20

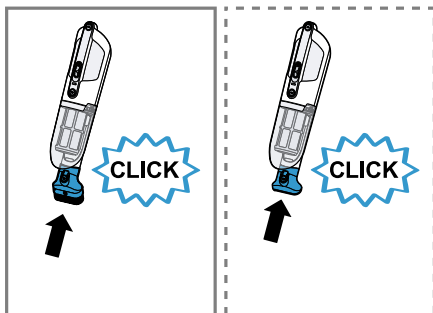

21

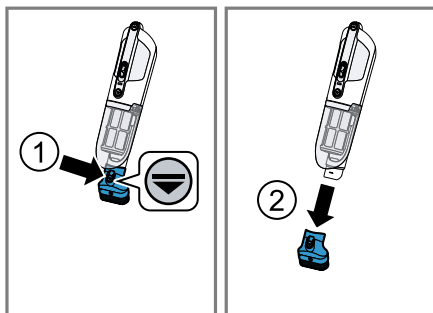

22

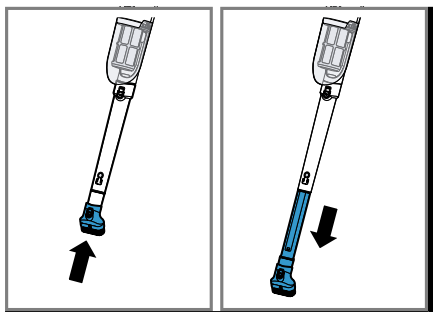

23

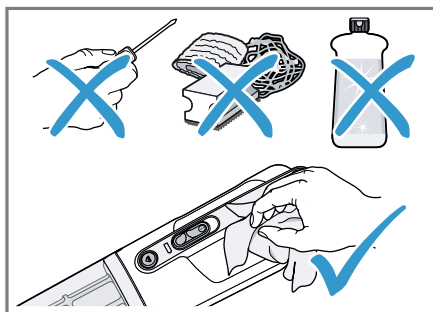

24

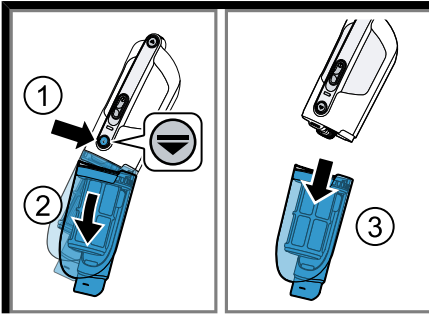

25

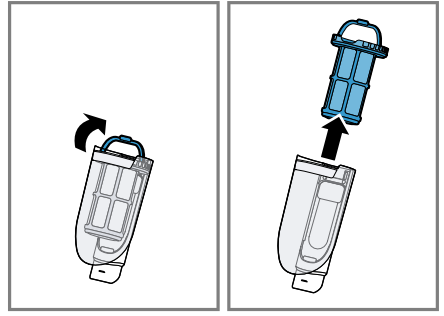

26



27

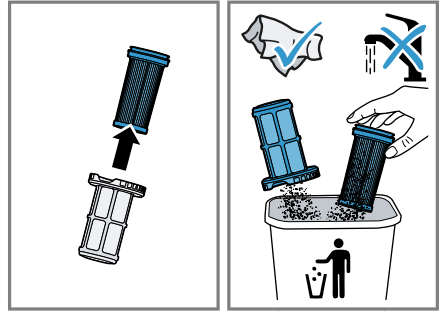

28

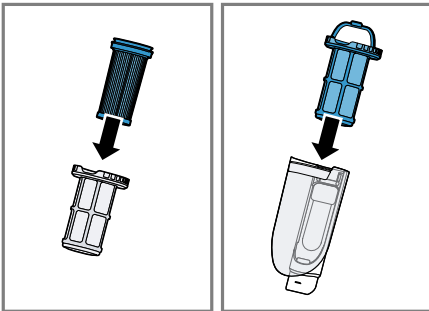

29

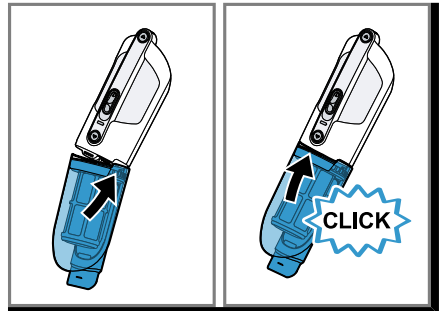

30

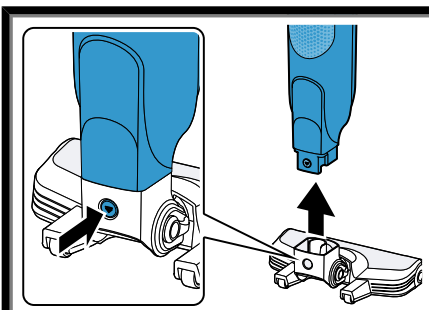

31

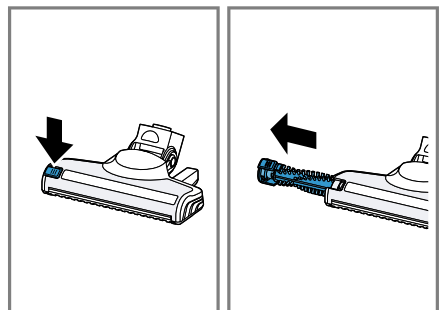

32

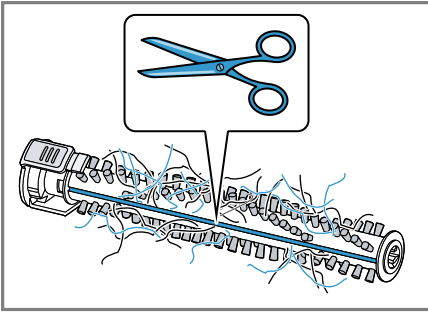

33

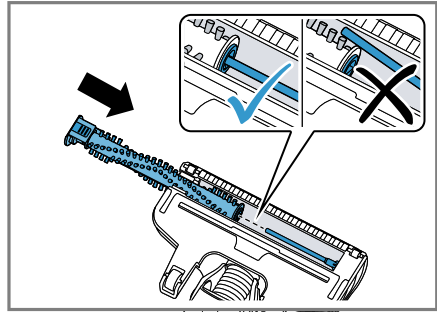

34

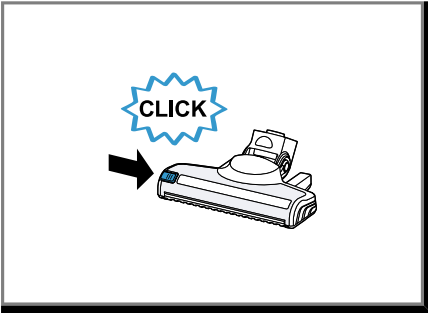

35



Sicherheit

- Lesen Sie diese Anleitung sorgfältig.
- Bewahren Sie die Anleitung sowie die Produktinformationen für einen späteren Gebrauch oder Nachbesitzer auf.
- Schließen Sie das Gerät bei einem Transportschaden nicht an.

Verwenden Sie das Gerät nur:

- mit Originalteilen und -zubehör. Bei Schäden durch Verwendung fremder Produkte besteht kein Anspruch auf Garantie.
- zum Reinigen von Oberflächen.
- im privaten Haushalt und in geschlossenen Räumen des häuslichen Umfelds bei Raumtemperatur.
- bis zu einer Höhe von 2000 m über dem Meeresspiegel.

Verwenden Sie das Gerät nicht:

- zum Absaugen von Menschen oder Tieren.
- zum Aufsaugen von gesundheitsschädlichen, scharfkantigen, heißen oder glühenden Substanzen.
- zum Aufsaugen von feuchten oder flüssigen Substanzen.
- zum Aufsaugen von leicht entflammaren oder explosiven Stoffen und Gasen.
- zum Aufsaugen von Asche, Ruß aus Öfen und Zentral-Heizungsanlagen.
- zum Aufsaugen von Tonerstaub aus Druckern und Kopierern.
- zum Aufsaugen von Bauschutt.

Trennen Sie das Gerät von der Stromversorgung, wenn Sie:

- das Gerät reinigen.

Dieses Gerät kann von Kindern ab 8 Jahren und darüber und von Personen mit reduzierten physischen, sensorischen oder mentalen Fähigkeiten oder Mangel an Erfahrung und/oder Wissen benutzt werden, wenn sie beaufsichtigt oder bezüglich des sicheren Gebrauchs des Geräts unterwiesen wurden und die daraus resultierenden Gefahren verstanden haben.

Kinder dürfen nicht mit dem Gerät spielen.

Reinigung und Benutzerwartung dürfen nicht durch Kinder ohne Beaufsichtigung durchgeführt werden.

- ▶ Nur dafür geschultes Fachpersonal darf Reparaturen am Gerät durchführen.

- ▶ Nur Original-Ersatzteile dürfen zur Reparatur des Geräts verwendet werden.
- ▶ Nie ein beschädigtes Gerät betreiben.
- ▶ Nie ein Gerät mit gerissener oder gebrochener Oberfläche betreiben.
- ▶ Den Kundendienst rufen. → *Seite 14*
- ▶ Das Gerät nur in geschlossenen Räumen verwenden.
- ▶ Nie das Gerät großer Hitze und Nässe aussetzen.
- ▶ Keinen Dampfreiniger oder Hochdruckreiniger verwenden, um das Gerät zu reinigen.
- ▶ Das Netzteil nur gemäß den Angaben auf dem Typenschild anschließen und betreiben.
- ▶ Das Netzteil nur über eine vorschriftsmäßig installierte Steckdose mit Erdung an ein Stromnetz mit Wechselstrom anschließen.
- ▶ Keine brennbaren oder alkoholhaltigen Stoffe auf die Filter geben.
- ▶ Bei der Reinigung des Geräts keine brennbaren oder alkoholhaltigen Stoffe verwenden.
- ▶ Die Kleidung, das Haar, die Finger und andere Körperteile von den Öffnungen am Gerät und den beweglichen Teilen fernhalten.
- ▶ Nie das Rohr oder die Düsen auf Augen, Haare, Ohren oder Mund richten.
- ▶ Sicherstellen, dass sich beim Saugen auf Treppen keine Personen unterhalb des Geräts befinden.
- ▶ Verpackungsmaterial von Kindern fernhalten.
- ▶ Kinder nicht mit Verpackungsmaterial spielen lassen.
- ▶ Den Akku vor Feuer, Hitze und andauernder Sonneneinstrahlung schützen.
- ▶ Den Akku vor Wasser und eindringender Feuchtigkeit schützen.
- ▶ Wenn aus einem beschädigten Akku Dämpfe austreten, Frischluft zuführen.
- ▶ Bei Beschwerden einen Arzt aufsuchen.
- ▶ Wenn aus einem beschädigten Akku Flüssigkeiten austreten, bei Hautkontakt sofort mit Wasser spülen.
- ▶ Bei Augenkontakt zusätzlich ärztliche Hilfe in Anspruch nehmen.

de Sachschäden vermeiden

Sachschäden vermeiden

- ▶ Benetzte Gegenstände prüfen und reinigen.
- ▶ Beschädigte Gegenstände austauschen.
- ▶ Die Laufsohlen regelmäßig auf Abnutzung prüfen.
- ▶ Die abgenutzte Düse ersetzen.
- ▶ Nie die Düse ohne eingesetzte Bürstenwalze verwenden.
- ▶ Nie das Gerät mit eingeschalteter Bodendüse abstellen.
- ▶ Nie das Gerät ohne Filtereinheit betreiben.

Kennenlernen

Gerät

Hier finden Sie eine Übersicht über die Bestandteile Ihres Geräts.

→ Abb. **1**

1	Staubbehälter
2	Flusensieb
3	Lamellenfilter
4	Motoreinheit
5	Handgriff
6	Schiebeschalter Akkustaubsauger
7	Entriegelungstaste Handgerät
8	Schiebeschalter Handgerät
9	Statusanzeige
10	Entriegelungstaste Staubbehälter
11	Bodendüse mit Elektrobürste
12	Entriegelungstaste Bürstenwalze
13	Entriegelungstaste Bodendüse
14	Anschluss Ladekabel
15	Zubehörfach für 2in1 Düse
16	Zubehörköcher für Fugendüse
17	2in1 Möbelpinsel und Polsterdüse
18	Ausziehbare Fugendüse
19	Befestigungsschraube Handgriff

¹ Je nach Geräteausstattung

20 Netzteil mit Ladekabel¹

¹ Je nach Geräteausstattung

Statusanzeige

Die Statusanzeige zeigt Ihnen verschiedene Betriebszustände an.

Betriebszustand	Statusanzeige
Normalmodus	Anzeige leuchtet weiß.
Akkuladung unter 20 %	Anzeige blinkt langsam weiß.
Akku leer	Anzeige erlischt.
Ladevorgang	Anzeige blinkt langsam weiß.
Akku vollständig geladen	Anzeige leuchtet weiß und erlischt nach ca. 2 Minuten.
Über- / Untertemperaturschutz	Anzeige leuchtet rot und erlischt nach ca. 10 Sekunden.

Leistungsstufen

Mit den Leistungsstufen können Sie die Saugkraft einstellen.

Stufe	Verwendung
1	Saugen mit eingeschalteter Elektrobürste oder mit dem Handgerät. Für routinemäßige Reinigungsaufgaben.
2	Saugen mit maximaler Leistung und eingeschalteter Elektrobürste. Für anspruchsvolle Reinigungsaufgaben auf allen Bodenarten, insbesondere auf Teppichen.

Akkulaufzeiten

Hier finden Sie Informationen zu den Akkulaufzeiten.

→ Abb. **2**

Hinweise

- Die maximalen Akkulaufzeiten unterscheiden sich je nach gewählter Leistungsstufe und verbautem Akkutyp.

- Wie jeder Li-Ion-Akku verschleißen Akkus mit der Zeit, weshalb die Akkukapazität und die Laufzeit abnehmen. Das ist ein natürlicher Alterungsprozess und keine Folge eines Materialfehlers, Herstellungsfehlers oder Sachmangels.
- Durch folgende Maßnahmen können Sie den natürlichen Verschleiß verzögern:
 - Laden Sie das Gerät nur im Temperaturbereich zwischen 3 °C und 40 °C auf.
 - Lagern Sie das Gerät nur im Temperaturbereich zwischen 0 °C bis 40 °C.
 - Lagern Sie das Gerät nicht über einen längeren Zeitraum vollgeladen oder komplett entladen.

Bedienung

Gerät vor dem ersten Gebrauch montieren

→ Abb. **3** - **6**

Akku laden

Hinweis: Der Akkustaubsauger kann nur mit korrekt eingesetztem Handgerät geladen und verwendet werden.

→ Abb. **7** - **8**

Hinweis: Das Netzteil am Ladekabel und das Gerät erwärmen sich beim Laden. Das ist normal und unbedenklich.

Tipp: Um die vollständige Ladung zu kontrollieren, trennen Sie das Gerät kurz vom Netz und verbinden es wieder. Danach leuchtet die Statusanzeige weiß.

Mit dem Akkustaubsauger saugen

→ Abb. **9** - **11**

Mit dem Handgerät saugen

→ Abb. **12** - **14**

Mit Zusatzzubehör saugen

→ Abb. **15** - **23**

Reinigen und Pflegen

Damit Ihr Gerät lange funktionsfähig bleibt, reinigen und pflegen Sie es sorgfältig.

Gerät reinigen

Voraussetzung: Das Gerät ist ausgeschaltet und vom Ladekabel getrennt.

1. Das Handgerät und die Zubehördüsen entnehmen.
2. Das Gerät und das Zubehör mit einem weichen Tuch und einem handelsüblichen Kunststoffreiniger reinigen.
→ Abb. **24**

Staubbehälter entleeren und Filterreinheit reinigen

Voraussetzung: Das Handgerät ist aus dem Staubsauger entnommen.

→ Abb. **25** - **30**

Elektrobürste reinigen

→ Abb. **31** - **35**

Hinweis: Die Bürstenwalze verfügt über eine Reinigungsfunktion. Ihr Gerät saugt beim Betrieb der Bürstenwalze auf Teppich die durchgeschnittenen Fäden und Haare nach über 30 Sekunden automatisch ein.

Störungen beheben

- ▶ Nur dafür geschultes Fachpersonal darf Reparaturen am Gerät durchführen.
- ▶ Nur Original-Ersatzteile dürfen zur Reparatur des Geräts verwendet werden.

Gerät funktioniert nicht.

Akku ist nicht geladen.

- ▶ Laden Sie den Akku.
→ "Akku laden", Seite 13

Gerät funktioniert nicht und die Statusanzeige leuchtet für 10 Sekunden rot.

Über-/Untertemperaturschutz ist aktiviert.

1. Schalten Sie das Gerät aus und trennen Sie das Gerät von der Stromzufuhr.
2. Warten Sie, bis das Gerät die Raumtemperatur angenommen hat.

de Altgerät entsorgen

Staubbehälter lässt sich nicht einsetzen.

Filtereinheit oder Staubbehälter sitzt nicht richtig.

- ▶ Prüfen Sie, ob die Filtereinheit und der Staubbehälter richtig eingesetzt sind.

Altgerät entsorgen

- ▶ Das Gerät umweltgerecht entsorgen. Informationen über aktuelle Entsorgungswege erhalten Sie bei Ihrem Fachhändler sowie Ihrer Gemeinde- oder Stadtverwaltung.

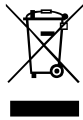

Dieses Gerät ist entsprechend der europäischen Richtlinie 2012/19/EU über Elektro- und Elektronikaltgeräte (waste electrical and electronic equipment – WEEE) gekennzeichnet. Die Richtlinie gibt den Rahmen für eine EU-weit gültige Rücknahme und Verwertung der Altgeräte vor.

Akkus/Batterien entsorgen

Akkus/Batterien sollen einer umweltgerechten Wiederverwertung zugeführt werden. Akkus/Batterien nicht in den Hausmüll werfen.

- ▶ Akkus/Batterien umweltgerecht entsorgen.



Gemäß der europäischen Richtlinie 2006/66/EG müssen defekte oder verbrauchte Akkus/Batterien getrennt gesammelt und einer umweltgerechten Wiederverwertung zugeführt werden.

Die Kontaktdaten des Kundendienstes finden Sie im beiliegenden Kundendienstverzeichnis oder auf unserer Website.

Kundendienst

Detaillierte Informationen über die Garantiedauer und die Garantiebedingungen in Ihrem Land erhalten Sie bei unserem Kundendienst, Ihrem Händler oder auf unserer Website.

Safety

- Read this instruction manual carefully.
- Keep the instruction manual and the product information safe for future reference or for the next owner.
- Do not connect the appliance if it has been damaged in transit.

Only use this appliance:

- with genuine parts and accessories. Damage caused by using third-party products is not covered under the warranty.
- for cleaning surfaces.
- in private households and in enclosed spaces in a domestic environment at room temperature.
- up to an altitude of max. 2000 m above sea level.

Do not use the appliance:

- for vacuum-cleaning persons or animals.
- for vacuuming up harmful, sharp-edged, hot or burning substances.
- for vacuuming up damp substances or liquids.
- for vacuuming up highly flammable or explosive materials and gases.
- for vacuuming up ash or soot from stoves and central heating systems.
- for vacuuming up toner dust from printers and photocopiers.
- for vacuuming up building rubble.

Disconnect the appliance from the power supply when:

- cleaning the appliance.

This appliance may be used by children aged 8 or over and by people who have reduced physical, sensory or mental abilities or inadequate experience and/or knowledge, provided that they are supervised or have been instructed on how to use the appliance safely and have understood the resulting dangers.

Do not let children play with the appliance.

Cleaning and user maintenance must not be performed by children unless they are being supervised.

- ▶ Repairs to the appliance should only be carried out by trained specialist staff.
- ▶ Only use genuine spare parts when repairing the appliance.
- ▶ Never operate a damaged appliance.

en Preventing material damage

- ▶ Never operate an appliance with a cracked or fractured surface.
- ▶ Call customer service. → *Page 19*
- ▶ Only use the appliance in enclosed spaces.
- ▶ Never expose the appliance to intense heat or humidity.
- ▶ Do not use steam- or high-pressure cleaners to clean the appliance.
- ▶ Only connect and operate the power supply unit according to the data on the rating plate.
- ▶ Connect the power supply unit to a power supply with alternating current only via a properly installed socket with earthing.
- ▶ Do not apply flammable substances or substances containing alcohol to the filter.
- ▶ When cleaning the appliance, do not use flammable substances or substances that contain alcohol.
- ▶ Keep clothing, hair, fingers and other body parts away from the openings on the appliance and the moving parts.
- ▶ Never point the pipe or the nozzles towards eyes, hair, ears or mouths.
- ▶ When vacuuming stairs, ensure that there are no persons underneath the appliance.
- ▶ Keep packaging material away from children.
- ▶ Do not let children play with packaging material.
- ▶ Protect the battery against fire, heat and constant sunlight.
- ▶ Protect the battery against water and penetrating moisture.
- ▶ If fumes are escaping from a damaged battery, supply fresh air.
- ▶ If there are any problems, seek medical advice from a doctor.
- ▶ If liquids are escaping from a damaged battery and they come into contact with the skin, rinse immediately with water.
- ▶ If these come into contact with the eyes, seek medical help.

Preventing material damage

- ▶ Check and clean any wet objects.
- ▶ Replace damaged objects.
- ▶ Regularly check the running surfaces of the nozzles for wear.
- ▶ Replace worn nozzles.
- ▶ Never use the nozzle without the brush roller in place.

- ▶ Never stop the appliance with the floor nozzle switched on.
- ▶ Never operate the appliance without the filter unit.

Familiarising yourself with your appliance

Appliance

You can find an overview of the parts of your appliance here.

→ Fig. **1**

1	Dust container
2	Fluff filter
3	Cartridge filter
4	Motor unit
5	Handle
6	Cordless vacuum sliding switch
7	Hand-held device release button
8	Hand-held device sliding switch
9	Status display
10	Dust container release button
11	Floor nozzle with power brush
12	Brush roller release button
13	Floor nozzle release button
14	Charging cable connection
15	Accessory compartment for 2-in-1 nozzle
16	Accessory holder for crevice nozzle
17	2-in-1 furniture brush with upholstery nozzle
18	Extendable crevice nozzle
19	Handle fastening screw
20	Power supply unit with charging cable ¹

¹ Depending on the appliance specifications

Status display

The status display indicates the different operating statuses.

Operating status	Status display
------------------	----------------

Operating status	Status display
Normal mode	Display lights up white.
Battery charge below 20%	Display slowly flashes white.
Battery empty	Display goes out.
Charging process	Display slowly flashes white.
Battery is fully charged	Display lights up white and goes out after approx. 2 minutes.
Over-/under-temperature protection	Display lights up red and goes out after approx. 10 seconds.

Power levels

You can set the suction power using the power levels.

Level	Use
1	Vacuuming with the power brush switched on or using the hand-held device. For routine cleaning tasks.
2	Vacuuming at full power and with the power brush switched on. For demanding cleaning tasks on all floor types, particularly on carpets.

Battery runtimes

You can find information about battery runtimes here.

→ Fig. **2**

Notes

- The maximum battery runtimes differ depending on the selected power level and type of battery installed.
- Like every Li-ion battery, the batteries wear out over time, meaning that the battery capacity and the runtime decrease. This is a natural aging process and not the result of a material error, manufacturing error or material defect.

en Operation

- You can delay the natural wear by using the following measures:
 - Only charge the appliance in the temperature range between 3 °C and 40 °C.
 - Only store the battery in the temperature range between 0 °C and 40 °C.
 - Do not store the battery for an extended period of time if it is fully charged or fully discharged.

Operation

Assembling the appliance before using for the first time

→ Fig. 3 - 6

Charging the battery

Note: The cordless vacuum cleaner can only be charged and used with the correct hand-held device inserted.

→ Fig. 7 - 8

Note: The power supply unit on the charging cable and the appliance heat up while charging. This is normal and harmless.

Tip: To check that the battery is full, briefly disconnect it from the mains and then reconnect it. The status display then lights up white.

Vacuuming with the cordless vacuum cleaner

→ Fig. 9 - 11

Vacuuming using the hand-held device

→ Fig. 12 - 14

Vacuuming with accessories

→ Fig. 15 - 23

Cleaning and servicing

To keep your appliance working efficiently for a long time, it is important to clean and maintain it carefully.

Cleaning the appliance

Requirement: The appliance is switched off and the charging cable has been unplugged.

1. Remove the hand-held device and the accessory nozzles.
2. Clean the appliance and the accessory using a soft cloth and a commercially available plastic cleaner.

→ Fig. 24

Emptying the dust container and cleaning the filter unit

Requirement: The hand-held device is removed from the vacuum cleaner.

→ Fig. 25 - 30

Cleaning the power brush

→ Fig. 31 - 35

Note: The brush roller features a cleaning function. When operating the brush roller on carpet, your appliance automatically vacuums the cut threads and hairs after more than 30 seconds.

Troubleshooting

- ▶ Repairs to the appliance should only be carried out by trained specialist staff.
- ▶ Only use genuine spare parts when repairing the appliance.

The appliance is not working.

The battery has not been charged.

- ▶ Charge the battery.
 - "Charging the battery", Page 18

Appliance is not working and the status display lights up red for 10 seconds.

Over-/under-temperature protection is activated.

1. Switch off the appliance and disconnect the appliance from the power supply.
2. Wait until the appliance has reached room temperature.

The dust container cannot be inserted.

The filter unit or dust container is not positioned correctly.

- ▶ Check whether the filter unit and dust container are inserted correctly.

Disposing of old appliance

- ▶ Dispose of the appliance in an environmentally friendly manner.

Information about current disposal methods are available from your specialist dealer or local authority.



This appliance is labelled in accordance with European Directive 2012/19/EU concerning used electrical and electronic appliances (waste electrical and electronic equipment - WEEE). The guideline determines the framework for the return and recycling of used appliances as applicable throughout the EU.

Disposing of batteries

Batteries should be recycled in an environmentally friendly manner. Do not dispose of the batteries in the household rubbish.

- ▶ Dispose of batteries in an environmentally friendly manner.



According to the European Guideline 2006/66/EC, defective or used battery packs/batteries, must be collected separately and disposed of in an environmentally correct manner.

Customer Service

Detailed information on the warranty period and terms of warranty in your country is available from our after-sales service, your retailer or on our website.



Sécurité

- Lisez attentivement cette notice.
- Conservez la notice ainsi que les informations produit en vue d'une réutilisation ultérieure ou pour un futur nouveau propriétaire.
- Ne branchez pas l'appareil si ce dernier a été endommagé durant le transport.

Utilisez l'appareil uniquement :

- avec des pièces et accessoires d'origine. En cas de dommages dus à l'utilisation de produits tiers, le droit à la garantie expire.
- pour nettoyer les surfaces.
- pour un usage domestique privé et dans les pièces fermées d'un domicile, à la température ambiante.
- jusqu'à une altitude maximale de 2000 m au-dessus du niveau de la mer.

N'utilisez pas l'appareil :

- pour l'aspiration de personnes et d'animaux.
- pour l'aspiration de substances nocives pour la santé, aux arêtes vives, chaudes ou brûlantes.
- pour l'aspiration de substances humides ou liquides.
- pour l'aspiration de substances et gaz légèrement inflammables ou explosibles.
- pour l'aspiration de cendres, de la suie de four et d'installations de chauffage central.
- pour l'aspiration de poussières de toner des imprimantes et copieurs.
- pour l'aspiration de débris de construction.

Débranchez l'appareil du secteur lorsque :

- vous nettoyez l'appareil.

Les enfants de 8 ans et plus, les personnes souffrant d'un handicap physique, sensoriel ou mental ou ne détenant pas l'expérience et/ou les connaissances nécessaires pourront utiliser cet appareil à condition de le faire sous surveillance, ou que son utilisation sûre leur ait été enseignée et qu'ils aient compris les dangers qui en émanent.

Les enfants ne sont pas autorisés à jouer avec l'appareil.

Le nettoyage de l'appareil, et l'entretien par l'utilisateur, sont des activités que les enfants ne peuvent pas effectuer sans surveillance.

- ▶ Seul un personnel dûment qualifié peut entreprendre des réparations sur l'appareil.
- ▶ Seules des pièces de rechange d'origine peuvent être utilisées pour réparer l'appareil.
- ▶ Ne jamais utiliser un appareil endommagé.
- ▶ Ne jamais faire fonctionner l'appareil avec une surface fissurée ou cassée.
- ▶ Appelez le service après-vente. → *Page 25*
- ▶ Utiliser l'appareil uniquement dans des pièces fermées.
- ▶ Ne jamais exposer l'appareil à une forte chaleur ou humidité.
- ▶ Ne pas utiliser de nettoyeur vapeur ou haute pression pour nettoyer l'appareil.
- ▶ Raccordez et utilisez le bloc secteur uniquement dans le respect des indications figurant sur la plaque signalétique.
- ▶ Le bloc secteur doit être branché uniquement à une source d'alimentation avec courant alternatif à l'aide d'une prise murale correctement installée et reliée à la terre.
- ▶ Ne mettez pas de substances inflammables ou à base d'alcool sur les filtres.
- ▶ Lors du nettoyage de l'appareil, n'utilisez pas de substances inflammables ou à base d'alcool.
- ▶ Tenez les vêtements, les cheveux, les doigts et toute autre partie du corps à l'écart des orifices de l'appareil et des pièces mobiles.
- ▶ Ne dirigez jamais le tuyau ni les buses vers les yeux, les cheveux, les oreilles ou la bouche.
- ▶ Lorsque vous passez l'aspirateur dans les escaliers, assurez-vous que personne ne se trouve en-dessous de l'appareil.
- ▶ Conserver les matériaux d'emballage hors de portée des enfants.
- ▶ Ne jamais laisser les enfants jouer avec les emballages.
- ▶ Protégez la batterie du feu, de la chaleur et d'une exposition prolongée aux rayons du soleil.
- ▶ Protégez la batterie de l'eau et de l'humidité pénétrante.

fr Prévenir les dégâts matériels

- ▶ Si des vapeurs s'échappent d'une batterie endommagée, faites entrer de l'air frais.
- ▶ Consultez un médecin en cas de plaintes.
- ▶ Si des liquides s'échappent d'une batterie endommagée et entrent en contact avec la peau, rincez cette dernière immédiatement.
- ▶ En cas de contact avec les yeux, consultez un médecin.

Prévenir les dégâts matériels

- ▶ Contrôlez et nettoyez les objets mouillés.
- ▶ Remplacez les objets endommagés.
- ▶ Vérifiez régulièrement l'usure des semelles extérieures.
- ▶ Remplacez les buses usées.
- ▶ N'utilisez jamais la buse sans brosse rotative.
- ▶ Ne laissez jamais l'appareil avec la brosse pour sols en marche.
- ▶ Ne faites jamais fonctionner l'appareil sans unité de filtre.

Élimination de l'emballage

Les emballages sont écologiques et recyclables.

- ▶ Veuillez éliminer les pièces détachées après les avoir triées par matière.



Éliminez l'emballage en respectant l'environnement.

Description de l'appareil

Appareil

Cette section contient une vue d'ensemble des composants de votre appareil.

→ Fig. **1**

1	Collecteur de poussières
2	Filtre à peluche
3	Filtre à lamelles
4	Bloc moteur
5	Poignée

¹ Selon l'équipement de l'appareil

6	Commutateur à glissière de l'aspirateur sans fil
7	Touche de déverrouillage de l'appareil portatif
8	Commutateur à glissière de l'appareil portatif
9	Affichage du statut
10	Touche de déverrouillage du collecteur de poussières
11	Brosse pour sols avec électro-brosse
12	Bouton de déverrouillage de la brosse rotative
13	Touche de déverrouillage de la brosse pour sols
14	Raccordement du cordon de charge
15	Compartiment de rangement pour suceur 2 en 1
16	Emplacement pour suceur long
17	Brosse meubles 2 en 1 avec brosse meubles
18	Suceur long télescopique
19	Vis de fixation de la poignée
20	Bloc secteur avec cordon de charge ¹

¹ Selon l'équipement de l'appareil

Affichage du statut

L'affichage du statut vous indique différents états de fonctionnement.

Statut de fonctionnement

Statut de fonctionnement	Affichage du statut
Mode normal	L'affichage s'allume en blanc.
Charge de la batterie inférieure à 20 %	L'affichage clignote lentement en blanc.
Batterie vide	L'affichage s'éteint.
Processus de charge	L'affichage clignote lentement en blanc.
Batterie entièrement chargée	L'affichage s'allume en blanc et s'éteint après environ 2 minutes.
Sécurité de sur/sous-température	L'affichage s'allume en rouge et s'éteint après environ 10 secondes.

Niveaux de puissance

Les niveaux de puissance vous permettent de régler la puissance d'aspiration.

Puissance	Utilisation
1	Aspiration avec une brosse électrique activée ou avec l'appareil portable. Pour des tâches de nettoyage usuelles.
2	Aspiration à la puissance maximale et la brosse électrique activée. Pour des tâches de nettoyage difficiles sur tous les types de sols, en particulier sur les tapis.

Autonomie de la batterie

Vous trouverez ici des informations sur l'autonomie de la batterie.

→ Fig. **2**

Remarques

- L'autonomie maximale de la batterie varie en fonction du niveau de puissance choisi et du type de batterie installé.

- Comme toutes les batteries au Lithium-Ion, les batteries s'usent avec le temps, c'est pourquoi leur capacité et leur autonomie diminuent. Il s'agit d'un processus de vieillissement naturel et non du résultat d'un défaut matériel, de fabrication ou de matière.
- Les mesures suivantes permettent de retarder l'usure naturelle :
 - Chargez l'appareil uniquement dans une plage de température située entre 3 °C et 40 °C.
 - Stockez l'appareil uniquement dans une plage de température située entre 0 °C et 40 °C.
 - Ne stockez pas l'appareil pendant une période de temps prolongée alors qu'il est entièrement chargé ou complètement déchargé.

Utilisation

Installer l'appareil avant la première utilisation

→ Fig. **3** - **6**

Charger la batterie

Remarque : L'aspirateur sans fil peut uniquement être chargé et utilisé avec un appareil portable correctement inséré.

→ Fig. **7** - **8**

Remarque : Le bloc secteur du cordon de charge et l'appareil chauffent pendant la charge. Cela est normal et sans risque.

Conseil : Pour contrôler la charge complète, débranchez brièvement l'appareil du secteur et rebranchez-le. L'affichage du statut s'allume ensuite en blanc.

Aspirer avec l'aspirateur sans fil

→ Fig. **9** - **11**

Aspirer avec l'appareil portable

→ Fig. **12** - **14**

Aspirer avec des accessoires supplémentaires

→ Fig. **15** - **23**

Nettoyage et entretien

Pour que votre appareil reste longtemps opérationnel, nettoyez-le et entretenez-le avec soin.

Nettoyer l'appareil

Condition : L'appareil est éteint et son cordon de charge est débranché.

1. Retirez l'appareil portatif et les suceurs.
2. Nettoyez l'appareil et les accessoires avec un chiffon doux et un produit de nettoyage pour plastique disponible dans le commerce.

→ Fig. **24**

Vider le collecteur de poussières et nettoyer l'unité du filtre

Condition : L'appareil portatif est retiré de l'aspirateur.

→ Fig. **25** - **30**

Nettoyer la brosse électrique

→ Fig. **31** - **35**

Remarque : La brosse rotative est dotée d'une fonction de nettoyage. Votre appareil aspire automatiquement les fils et les cheveux coupés après plus de 30 secondes lorsque vous utilisez la brosse rotative sur le tapis.

Dépannage

- ▶ Seul un personnel dûment qualifié peut entreprendre des réparations sur l'appareil.
- ▶ Seules des pièces de rechange d'origine peuvent être utilisées pour réparer l'appareil.

L'appareil ne fonctionne pas.

La batterie n'est pas chargée.

- ▶ Chargez la batterie.
→ "Charger la batterie", Page 23

L'appareil ne fonctionne pas et l'affichage du statut s'allume en rouge pendant 10 secondes.

La sécurité de sur/sous-température est activée.

1. Éteignez l'appareil et débranchez-le de l'alimentation électrique.
2. Patientez jusqu'à ce que l'appareil soit à température ambiante.

Le bac à poussières ne peut être utilisé.

L'unité de filtre ou le bac à poussières n'est pas correctement en place.

- ▶ Vérifiez si l'unité de filtre et le bac à poussières sont correctement en place.

Mettre au rebut un appareil usagé

- ▶ Éliminez l'appareil dans le respect de l'environnement.

Vous trouverez des informations sur les circuits actuels d'élimination auprès de votre revendeur spécialisé ou de l'administration de votre commune/ville.



Cet appareil est marqué selon la directive européenne 2012/19/UE relative aux appareils électriques et électroniques usagés (waste electrical and electronic equipment - WEEE).

La directive définit le cadre pour une reprise et une récupération des appareils usagés applicables dans les pays de la CE.

Mettre les batteries/piles au rebut

Les batteries/piles doivent être recyclées dans le respect de l'environnement. Ne jetez pas les batteries/piles avec les ordures ménagères.

- ▶ Éliminez les batteries/piles de manière écologique.



Conformément à la directive européenne 2006/66/CE, les batteries/accumulateurs usagés ou défectueux doivent être triés et recyclés dans le respect de l'environnement.

Service après-vente

Pour plus d'informations sur la durée et les conditions de la garantie dans votre pays, adressez-vous à notre service après-vente, à votre revendeur ou consultez notre site Web.

Vous trouverez les données de contact du service après-vente dans la liste ci-jointe ou sur notre site Web.



Sicurezza

- Leggere attentamente le presenti istruzioni.
- Conservare le istruzioni e le informazioni sul prodotto per il successivo utilizzo o per il futuro proprietario.
- Non collegare l'apparecchio se ha subito danni durante il trasporto.

Utilizzare l'apparecchio soltanto:

- con gli accessori e le parti originali. In caso di danni causati dall'utilizzo di prodotti non originali, decade il diritto di garanzia.
- per pulire le superfici.
- in case private e in locali chiusi in ambito domestico a temperatura ambiente;
- fino a un'altitudine di massimo 2000 m sul livello del mare.

Non usare l'apparecchio:

- per aspirare persone o animali.
- per aspirare sostanze nocive, oggetti affilati, materiali caldi o incandescenti.
- per aspirare sostanze umide o liquide.
- per aspirare materiali e gas facilmente infiammabili o esplosivi.
- per aspirare cenere, fuliggine dalle stufe e dagli impianti di riscaldamento centralizzati.
- per aspirare polvere del toner di stampanti e fotocopiatrici.
- per aspirare calcinacci.

Scollegare l'apparecchio dall'alimentazione elettrica se:

- l'apparecchio viene pulito.

Questo apparecchio può essere utilizzato da bambini di età pari o superiore a 8 anni e da persone con ridotte facoltà fisiche, sensoriali o mentali o prive di sufficiente esperienza e/o conoscenza se sorvegliati o già istruiti in merito all'utilizzo sicuro dell'apparecchio e se hanno compreso i rischi da esso derivanti.

I bambini non devono giocare con l'apparecchio.

Ai bambini senza sorveglianza è vietato eseguire la pulizia e manutenzione di competenza dell'utente.

- ▶ Solo il personale adeguatamente specializzato e formato può eseguire riparazioni sull'apparecchio.
- ▶ Per la riparazione dell'apparecchio possono essere impiegati soltanto pezzi di ricambio originali.

- ▶ Non azionare mai un apparecchio danneggiato.
- ▶ Non utilizzare mai un apparecchio con la superficie danneggiata.
- ▶ Rivolgersi al servizio di assistenza clienti. → *Pagina 30*
- ▶ Utilizzare l'apparecchio esclusivamente in luoghi chiusi.
- ▶ Non esporre mai l'apparecchio a calore e umidità eccessivi.
- ▶ Non lavare l'apparecchio con pulitori a vapore o idropulitrici.
- ▶ Collegare ed usare l'alimentatore solo secondo i dati della targhetta d'identificazione.
- ▶ Collegare l'alimentatore a una rete a corrente alternata soltanto con una presa con messa a terra installata a norma.
- ▶ Non collocare sostanze infiammabili o contenenti alcol sul filtro.
- ▶ Durante la pulizia dell'apparecchio, non utilizzare sostanze infiammabili o contenenti alcool.
- ▶ Indumenti, capelli, dita e altre parti del corpo potrebbero impigliarsi nelle aperture dell'apparecchio e nelle parti mobili.
- ▶ Non rivolgere mai il tubo o le bocchette in direzione degli occhi, dei capelli, delle orecchie e della bocca.
- ▶ Accertarsi che non vi sia nessuno sui gradini più in basso della scala mentre si aspira.
- ▶ Tenere lontano il materiale di imballaggio dai bambini.
- ▶ Vietare ai bambini di giocare con materiali d'imballaggio.
- ▶ Proteggere la batteria dal fuoco, dal calore e da un'esposizione solare continuativa.
- ▶ Proteggere la batteria dall'acqua e dall'umidità.
- ▶ In caso di fuoriuscita di vapori da una batteria danneggiata, immettere aria pulita.
- ▶ In caso di lesioni, contattare un medico.
- ▶ Se fuoriescono liquidi da una batteria danneggiata, sciacquare immediatamente con acqua in caso di contatto con la pelle.
- ▶ In caso di contatto con gli occhi, rivolgersi anche un medico.

Prevenzione di danni materiali

- ▶ Controllare e pulire gli oggetti bagnati.
- ▶ Sostituire gli oggetti danneggiati.
- ▶ Controllare regolarmente che le basi non siano usurate.
- ▶ Sostituire la bocchetta usurata.
- ▶ Utilizzare la bocchetta senza rullo spazzola innestato.
- ▶ Non spegnere mai l'apparecchio con la spazzola per pavimenti accesa.
- ▶ Non mettere mai in funzione l'apparecchio senza l'unità filtro.

Conoscere l'apparecchio

Apparecchio

Di seguito è riportata una panoramica dei componenti dell'apparecchio.

→ Fig. **1**

1	Contenitore raccogli sporco
2	Filtro lanugine
3	Filtro a lamelle
4	Motore
5	Impugnatura
6	Interruttore a cursore dell'aspirapolvere a batteria
7	Pulsante di sblocco dell'apparecchio manuale
8	Interruttore a cursore dell'apparecchio manuale
9	Indicatore di stato
10	Pulsante di sblocco contenitore raccogli sporco
11	Spazzola per pavimenti con spazzola elettrica
12	Pulsante di sblocco del rullo della spazzola
13	Pulsante di sblocco della spazzola per pavimenti
14	Allacciamento del cavo di carica
15	Vano accessori per bocchetta 2 in 1
16	Custodia accessori per bocchetta per giunti
17	Pennello per mobili 2 in 1 e bocchetta per imbottiture
18	Bocchetta per giunti estraibile
19	Vite di fissaggio dell'impugnatura
20	Alimentatore con cavo di carica ¹

¹ In funzione dell'allestimento dell'apparecchio

Indicatore di stato

L'indicatore di stato mostra diversi stati di funzionamento.

Stato di funzionamento	Indicatore di stato
Modalità normale	L'indicatore si accende a luce bianca.
Carica della batteria inferiore al 20%	L'indicatore lampeggia lentamente a luce bianca.
Batteria scarica	L'indicatore si spegne.
Processo di carica	L'indicatore lampeggia lentamente a luce bianca.
Batteria completamente carica	Il display si accende a luce bianca e si spegne dopo circa 2 minuti.
Protezione da sovratemperatura/dal mancato raggiungimento della temperatura	L'indicatore si accende a luce rossa e si spegne dopo circa 10 secondi.

Livelli di potenza

Con i livelli di potenza è possibile impostare la potenza di aspirazione.

Livello	Utilizzo
1	Aspirazione con spazzola elettrica inserita o con l'apparecchio manuale. Per interventi di pulizia di routine.
2	Aspirazione a potenza massima e spazzola elettrica inserita. Per interventi di pulizia sofisticati su tutti i tipi di pavimento, specialmente tappeti.

Tempi di autonomia della batteria

Qui sono riportate informazioni relative alla durata della batteria.

→ Fig. **2**

Note

- La durata massima della batteria varia a seconda del livello di potenza selezionata e del tipo di batteria installata.
- Come tutte le batterie agli ioni di litio, le batterie si usurano con il tempo, per cui la capacità e il tempo di funzionamento diminuiscono. Si tratta di un processo di invecchiamento naturale, non è la conseguenza dell'inadeguatezza del materiale, di un errore da parte del produttore o di un vizio della cosa.
- Grazie ai seguenti accorgimenti si può pertanto ritardare la naturale comparsa dell'usura:
 - Caricare l'apparecchio solo a un intervallo di temperatura compreso tra 3 °C e 40 °C.
 - Conservare l'apparecchio solo a un intervallo di temperatura compreso tra 0 °C e 40 °C.
 - Non conservare l'apparecchio completamente carico o completamente scarico per un lasso di tempo prolungato.

Funzionamento**Montaggio dell'apparecchio prima del primo utilizzo**→ Fig. **3** - **6****Ricaricare la batteria**

Nota: L'aspirapolvere a batteria può essere caricato e utilizzato solo se l'apparecchio manuale è inserito correttamente.

→ Fig. **7** - **8**

Nota: L'alimentatore del cavo di carica e l'apparecchio si surriscaldano durante l'operazione di carica. Ciò è normale e non c'è da preoccuparsi.

Consiglio: Per controllare la ricarica completa, staccare l'apparecchio brevemente dalla rete e ricollegarlo. Poi l'indicatore di stato si accende a luce bianca.

Aspirare con l'aspirapolvere a batteria→ Fig. **9** - **11****Aspirare con l'apparecchio manuale**→ Fig. **12** - **14****Aspirazione con accessorio aggiuntivo**→ Fig. **15** - **23****Pulizia e cura**

Per mantenere a lungo l'apparecchio in buone condizioni, sottoporlo a una cura e a una manutenzione scrupolose.

Pulizia dell'apparecchio

Requisito: L'apparecchio è spento e staccato dal cavo di carica.

1. Rimuovere l'apparecchio manuale e le bocchette accessorie.
2. Pulire l'apparecchio e gli accessori con un panno morbido e un normale detergente per plastica.

→ Fig. **24****Svuotare il contenitore raccogli-sporcizia e pulire l'unità filtro**

Requisito: L'apparecchio manuale è rimosso dall'aspirapolvere.

→ Fig. **25** - **30****Pulizia della spazzola elettrica**→ Fig. **31** - **35**

Nota: Il rullo spazzola dispone di una funzione di pulizia. Durante il funzionamento del rullo spazzola sui tappeti, dopo 30 secondi l'apparecchio aspira automaticamente i fili e i capelli tagliati.

Sistemazione guasti

- ▶ Solo il personale adeguatamente specializzato e formato può eseguire riparazioni sull'apparecchio.
- ▶ Per la riparazione dell'apparecchio possono essere impiegati soltanto pezzi di ricambio originali.

L'apparecchio non funziona.

La batteria non è carica.

- ▶ Ricaricare la batteria.

→ "Ricaricare la batteria", Pagina 29

it Rottamazione di un apparecchio dismesso

L'apparecchio non funziona e l'indicatore di stato si illumina di rosso per 10 secondi.

La protezione da sovratemperatura/dal mancato raggiungimento della temperatura è attivata.

1. Spegnerne l'apparecchio e staccarlo dalla corrente.
2. Attendete che l'apparecchio raggiunga la temperatura ambiente.

Il contenitore raccoglisorco non si inserisce.

L'unità filtro o il contenitore raccoglisorco non sono correttamente in sede.

- ▶ Controllare se l'unità filtro e il contenitore raccoglisorco sono inseriti correttamente.

Rottamazione di un apparecchio dismesso

- ▶ Smaltire l'apparecchio nel rispetto dell'ambiente.
Per informazioni sulle attuali procedure di smaltimento rivolgersi al rivenditore specializzato o al comune di competenza.



Questo apparecchio dispone di contrassegno ai sensi della direttiva europea 2012/19/UE in materia di apparecchi elettrici ed elettronici (waste electrical and electronic equipment - WEEE).

Questa direttiva definisce le norme per la raccolta e il riciclaggio degli apparecchi dismessi valide su tutto il territorio dell'Unione Europea.

Smaltimento delle batterie/delle pile

Le batterie/Le pile devono essere gestite nell'ottica di un riciclaggio rispettoso dell'ambiente. Non gettare batterie/pile nei rifiuti domestici!

- ▶ Smaltire le batterie/le pile nel rispetto dell'ambiente.



Secondo le direttive europee 2006/66/CE, le batterie difettose o esaurite vanno raccolte separatamente e smaltite per il riciclo ecocompatibile.

Servizio di assistenza clienti

Informazioni dettagliate sulla durata della garanzia e sulle condizioni di garanzia in ciascun Paese sono reperibili presso il nostro servizio di assistenza clienti, presso il proprio rivenditore o sul nostro sito Internet. I dati di contatto del servizio di assistenza clienti sono disponibili nell'elenco dei centri di assistenza allegato o sul nostro sito Internet.

Veiligheid

- Lees deze gebruiksaanwijzing zorgvuldig door.
- Bewaar de gebruiksaanwijzing en de productinformatie voor later gebruik of voor volgende eigenaren.
- Sluit het apparaat in geval van transportschade niet aan.

Gebruik het apparaat uitsluitend:

- met originele onderdelen en accessoires. Bij schade door gebruik van vreemde producten kunt u geen beroep op de garantie doen.
- voor het reinigen van oppervlakken.
- voor huishoudelijk gebruik en in gesloten ruimtes binnen de huiselijke omgeving bij kamertemperatuur.
- tot een hoogte van 2000 m boven zeeniveau.

Gebruik het apparaat niet:

- voor het schoonzuigen van mensen of dieren.
- voor het opzuigen van stoffen die schadelijk zijn voor de gezondheid, heet of gloeiend zijn of scherpe randen hebben.
- voor het opzuigen van vochtige of vloeibare stoffen.
- voor het opzuigen van licht ontvlambare of explosieve stoffen en gassen.
- voor het opzuigen van as, roet van kachels en centrale verwarmingsinstallaties.
- voor het opzuigen van tonerstof van printers en kopieerapparaten.
- voor het opzuigen van puin.

Koppel het apparaat van de stroomvoorziening los als u:

- het apparaat reinigt.

Dit apparaat kan worden bediend door kinderen vanaf 8 jaar en door personen met fysieke, sensorische of geestelijke beperkingen of met gebrekkige ervaring en/of kennis, indien zij onder toezicht staan of zijn geïnstrueerd in het veilige gebruik van het apparaat en de daaruit resulterende gevaren hebben begrepen.

Kinderen mogen niet met het apparaat spelen.

Reiniging en gebruikersonderhoud mogen niet worden uitgevoerd door kinderen indien deze niet onder toezicht staan.

- ▶ Alleen daarvoor geschoold vakpersoneel mag reparaties aan het apparaat uitvoeren.

nl Veiligheid

- ▶ Er mogen uitsluitend originele reserveonderdelen worden gebruikt voor reparatie van het apparaat.
- ▶ Nooit een beschadigd apparaat gebruiken.
- ▶ Nooit een apparaat met gescheurd of gebroken oppervlak gebruiken.
- ▶ Neem contact op met de klantenservice. → *Pagina 35*
- ▶ Gebruik het apparaat alleen in gesloten ruimtes.
- ▶ Stel het apparaat nooit bloot aan grote hitte en vochtigheid.
- ▶ Geen stoomreiniger of hogedrukreiniger gebruiken om het apparaat te reinigen.
- ▶ De voedingsadapter uitsluitend overeenkomstig de informatie op het typeplaat aansluiten en gebruiken.
- ▶ De voedingsadapter via een volgens de voorschriften geïnstalleerd stopcontact met aarding op een elektriciteitsnet met wisselstroom aansluiten.
- ▶ Zorg ervoor dat er geen brandbare of alcoholhoudende stoffen op de filters terechtkomen.
- ▶ Voor het schoonmaken van het apparaat geen brandbare of alcoholhoudende stoffen gebruiken.
- ▶ Houd kleding, haar, vingers en andere lichaamsdelen uit de buurt van openingen in het apparaat en van bewegende delen.
- ▶ De zuigbuis of mondstukken nooit op ogen, haar, oren of mond richten.
- ▶ Zorg ervoor dat bij het zuigen op trappen er zich geen personen onder het apparaat bevinden.
- ▶ Verpakkingsmateriaal uit de buurt van kinderen houden.
- ▶ Laat kinderen niet met verpakkingsmateriaal spelen.
- ▶ De accu beschermen tegen vuur, hitte en langdurige blootstelling aan zonlicht.
- ▶ De accu beschermen tegen binnendringend water en vocht.
- ▶ Wanneer uit een beschadigde accu dampen ontsnappen, frisse lucht toevoeren.
- ▶ Bij klachten een arts raadplegen.
- ▶ Wanneer er uit een beschadigde accu vloeistoffen lekken, bij huidcontact direct spoelen met water.
- ▶ In geval van oogcontact tevens medische hulp zoeken.

Het voorkomen van materiële schade

- ▶ Vochtige voorwerpen controleren en reinigen.
- ▶ Beschadigde voorwerpen vervangen.
- ▶ De onderkant regelmatig controleren op slijtage.
- ▶ Versleten mondstukken vervangen.
- ▶ Mondstukken nooit gebruiken zonder borstelrol.
- ▶ Nooit het apparaat met ingeschakelde vloerborstel neerzetten.
- ▶ Het apparaat nooit gebruiken zonder filtereenheid.

Uw apparaat leren kennen

Apparaat

Hier vindt u een overzicht van de onderdelen van uw apparaat.

→ Fig. **1**

1	Stofreservoir
2	Pluizenfilter
3	Lamellenfilter
4	Motorblok
5	Handgreep
6	Schuifschakelaar accustofzuiger
7	Ontgrendelingsknop handapparaat
8	Schuifschakelaar handapparaat
9	Statusindicatie
10	Ontgrendelingsknop stofreservoir
11	Vloermondstuk met elektrische borstel
12	Ontgrendelingsknop borstelrol
13	Ontgrendelknop vloermondstuk
14	Aansluiting laadkabel
15	Accessoirevak voor 2-in-1 mondstuk
16	Accessoirehouder voor kierenmondstuk

¹ Afhankelijk van de apparaatuitvoering

17 2-in-1 meubelmondstuk met bekledingsmondstuk

18 Uittrekbare kierenmondstuk

19 Bevestigingsschroef handgreep

20 Adapter met laadkabel¹

¹ Afhankelijk van de apparaatuitvoering

Statusindicatie

Op het statusdisplay worden verschillende gebruikstoestanden weergegeven.

Gebruikstoestand	Statusindicatie
Normale modus	Indicatie is wit verlicht.
Acculading onder de 20%	Indicatie knippert langzaam wit.
Accu leeg	Indicatie gaat uit.
Laadprocedure	Indicatie knippert langzaam wit.
Accu volledig opgeladen	Indicatie is wit verlicht en gaat na ca. 2 minuten uit.
Over-/onder-temperatuurbeveiliging	Indicatie is rood verlicht en gaat na ca. 10 seconden uit.

Vermogensstanden

Met de vermogensstanden kunt u de zuigkracht instellen.

Stand	Gebruik
1	Zuigen met ingeschakelde elektrische borstel of met het handapparaat. Voor routinematige reinigingstaken.
2	Zuigen met maximaal vermogen en ingeschakelde elektrische borstel. Voor veeleisende reinigingswerkzaamheden op alle soorten vloeren, met name op tapijten.

Levensduur van de accu

Hier vindt u informatie over de accugebruikstijden.

→ Fig. 2

Opmerkingen

- De maximale accugebruikstijden verschillen al naar gelang het gekozen vermogenstype en de ingebouwde accu.
- Net als elk Li-Ion-accu slijten accu's in de loop der tijd, waarbij de accucapaciteit en de gebruikstijd afnemen. Dit is een natuurlijk verouderingsproces en geen gevolg van een materiaalfout, fabricagefout of materiaaldefect.
- De volgende maatregelen kunnen de natuurlijke slijtage vertragen:
 - Laad het apparaat uitsluitend op in het temperatuurbereik tussen de 3°C en 40°C.
 - Bewaar het apparaat uitsluitend in het temperatuurbereik tussen de 0°C tot 40°C.
 - Bewaar het apparaat niet gedurende een langere periode volledig opgeladen, of volledig ontladen.

Bediening

Apparaat voor het eerste gebruik monteren

→ Fig. 3 - 6

Accu opladen

Opmerking: De accustofzuiger kan alleen met juist geplaatst handapparaat worden geladen en gebruikt.

→ Fig. 7 - 8

Opmerking: De adapter op de laadkabel en het apparaat worden warm tijdens het laden. Dit is normaal en ongevaarlijk.

Tip: Om te controleren of de lading volledig is, koppelt u het apparaat kort los van het net en verbindt u het weer. Hierna is de statusindicatie wit verlicht.

Met de accustofzuiger zuigen

→ Fig. 9 - 11

Met het handapparaat zuigen

→ Fig. 12 - 14

Zuigen met extra accessoires

→ Fig. 15 - 23

Reiniging en onderhoud

Reinig en onderhoud uw apparaat zorgvuldig om er voor te zorgen dat het lang goed blijft werken.

Apparaat reinigen

Vereiste: Het apparaat is uitgeschakeld en van de laadkabel losgekoppeld.

1. Het handapparaat en de accessoiremondstukken verwijderen.
2. Het apparaat en de accessoires reinigen met een zachte doek en een gangbaar schoonmaakmiddel voor kunststof.

→ Fig. 24

Stofreservoir legen en filtereenheid reinigen

Vereiste: Het handapparaat is uit de stofzuiger genomen.

→ Fig. 25 - 30

Elektrische zuigmond reinigen

→ Fig. 31 - 35

Opmerking: De borstelrol beschikt over een reinigingsfunctie. Uw apparaat zuigt bij gebruik met de borstelrol op tapijt de doorsneden draden en haren na meer dan 30 seconden automatisch op.

Storingen verhelpen

- ▶ Alleen daarvoor geschoold vakpersoneel mag reparaties aan het apparaat uitvoeren.
- ▶ Er mogen uitsluitend originele reserveonderdelen worden gebruikt voor reparatie van het apparaat.

Apparaat werkt niet.

Accu is niet opgeladen.

- ▶ Laad de accu op.
→ "Accu opladen", Pagina 34

rijen gescheiden worden ingezameld en voor een milieubewuste recycling worden afgevoerd.

Apparaat werkt niet en de statusaanwijzing brand rood gedurende 10 seconden.

Over-/ondertemperatuurbeveiliging is geactiveerd.

1. Schakel het apparaat uit en koppel het los van de voeding.
2. Wacht tot het apparaat op kamertemperatuur is.

Het stofreservoir kan niet worden geplaatst.

Filtereenheid of stofreservoir niet juist geplaatst.

- ▶ Controleer of de filtereenheid en het stofreservoir correct zijn geplaatst.

Afvoeren van uw oude apparaat

- ▶ Voer het apparaat milieuvriendelijk af. Bij uw dealer en uw gemeente- of deelraadskantoor kunt u informatie verkrijgen over de actuele afvoermethoden.



Dit apparaat is gekenmerkt in overeenstemming met de Europese richtlijn 2012/19/EU betreffende afgedankte elektrische en elektronische apparatuur (waste electrical and electronic equipment - WEEE).

De richtlijn geeft het kader aan voor de in de EU geldige terugneming en verwerking van oude apparaten.

Accu's afvoeren

Accu's/batterijen dienen op milieuvriendelijke wijze te worden afgevoerd. Accu's/batterijen niet meegeven met het huisvuil.

- ▶ Accu's/batterijen op een milieuvriendelijke manier afvoeren.



Conform Europese Richtlijn 2006/66/EG moeten defecte of versleten accu's/batte-



Sikkerhed

- Læs denne vejledning omhyggeligt igennem.
- Opbevar vejledningen og produktinformationerne til senere brug, og giv dem videre til en senere ejer.
- Tilslut ikke apparatet i tilfælde af en transportskade.

Anvend kun apparatet:

- med originale dele og tilbehør. Ved skader, der opstår som følge af anvendelse af fremmede produkter, bortfalder retten til garantiydelser.
- til rengøring af overflader.
- ved stuetemperatur i privat husholdning og i lukkede rum i huslige omgivelser.
- Op til en højde på maksimalt 2000 m over havets overflade.

Anvend ikke apparatet:

- til støvsugning af mennesker eller dyr.
- til opsugning af sundhedsskadelige, skarpkantede, varme eller glødende substanser.
- til opsugning af fugtige eller flydende substanser.
- til opsugning af letantændelige eller eksplosive stoffer og gasser.
- til opsugning af aske, sod fra ovne og centralvarmeanlæg.
- til opsugning af tonerstøv fra printere eller kopimaskiner.
- til opsugning af byggeaffald.

Afbryd apparatet fra strømforsyningen, når:

- apparatet rengøres.

Dette apparat kan bruges af børn, der er fyldt 8 år, samt af personer med begrænsede fysiske, sensoriske eller psykiske evner eller manglende erfaring og/eller viden, hvis de overvåges eller er blevet instrueret i en sikker brug af apparatet og har forstået de farer, der kan være forbundet med brugen af apparatet.

Børn må ikke bruge apparatet til leg.

Rengøring og brugervedligeholdelse må ikke udføres af børn, medmindre de overvåges.

- ▶ Kun fagpersonale, der er uddannet til det, må udføre reparationer på apparatet.
- ▶ Der må kun anvendes originale reservedele til reparation af apparatet.
- ▶ Brug aldrig et beskadiget apparat.

- ▶ Brug aldrig et apparat med revnet eller ødelagt overflade.
- ▶ Kontakt kundeservice. → *Side 40*
- ▶ Anvend kun apparatet i lukkede rum.
- ▶ Udsæt aldrig apparatet for ekstrem varme og fugt.
- ▶ Brug ikke damprensere eller højtryksrensere til at rengøre apparatet.
- ▶ Netdelen må udelukkende tilsluttes og anvendes iht. oplysningerne på typeskiltet.
- ▶ Netdelen må kun tilsluttes et strømforsyningsnet med vekselstrøm via en stikdåse med jord, der er installeret forskriftsmæssigt.
- ▶ Hæld ikke brændbare eller alkoholholdige substanser på filterne.
- ▶ Anvend ikke brændbare eller alkoholholdige stoffer til rengøring af apparatet.
- ▶ Lad ikke beklædning, hår, fingre og andre kropsdele komme for tæt på apparatets åbninger og de bevægelige dele.
- ▶ Ret aldrig støvsugerrøret eller mundstykkerne mod øjne, hår, ører eller mund.
- ▶ Sørg for, at der ikke befinder sig personer nedenfor apparatet ved støvsugning på trapper.
- ▶ Opbevar emballagematerialet utilgængeligt for børn.
- ▶ Lad ikke børn lege med emballagemateriale.
- ▶ Beskyt akku'en mod ild, varme og vedvarende påvirkning af sollys.
- ▶ Beskyt akku'en mod vand og indtrængende fugtighed.
- ▶ Luft ud med frisk luft, hvis der sker udslip af damp fra en beskadiget akku.
- ▶ Søg læge ved ubehag.
- ▶ Skyl straks med vand, hvis der lækker væske ud af en beskadiget akku, og væsken kommer i kontakt med huden.
- ▶ Søg også læge, hvis væsken kommer i kontakt med øjnene.

Forhindring af materielle skader

- ▶ Kontroller genstande, som er blevet fugtet med akkuvæske, og rengør dem.
- ▶ Udskift beskadigede genstande.
- ▶ Kontroller med jævne mellemrum mundstykkernes underside for slitage.
- ▶ Udskift slidte mundstykker.
- ▶ Brug aldrig mundstykket uden børstevalsen.
- ▶ Lad aldrig apparatet stå med tændt gulvmundstykke.

da Lær apparatet at kende

► Brug aldrig apparatet uden filterenhed.

Lær apparatet at kende

Apparat

Her kan du finde en oversigt over apparatets bestanddele.

→ Fig. 1

1	Støvbeholder
2	Fnugfilter
3	Lamelfilter
4	Motorenhed
5	Håndgreb
6	Skydekontakt akkustøvsuger
7	Frigørelsesknap, håndapparat
8	Skydekontakt håndapparat
9	Statusindikator
10	Frigørelsesknap, støvbeholder
11	Gulvmundstykke med elektro-børste
12	Frigørelsesknap for børstevalse
13	Frigørelsesknap, gulvmundstykke
14	Tilslutning, ladekabel
15	Tilbehørsrum for 2-i-1 mundstykke
16	Tilbehørsrum for fugemundstykke
17	2-i-1 møbelpensel og polstermundstykke
18	Udtrækbart fugemundstykke
19	Fastgørelsesskrue, håndgreb
20	Netdel med ladekabel ¹

¹ Afhængigt af apparatets udstyr

Statusindikator

Statusindikatoren viser de forskellige driftstilstande.

Driftstilstand	Statusindikator
Normal modus	Indikatoren lyser hvidt.
Akku-opladning under 20 %	Indikatoren blinker langsomt hvidt.

Driftstilstand	Statusindikator
Akku afladet	Indikatoren slukkes.
Opladningsproces	Indikatoren blinker langsomt hvidt.
Akku fuldstændig opladet	Indikatoren lyser hvidt og slukkes efter ca. 2 minutter.
Beskyttelse mod over- / undertemperatur	Indikatoren lyser rødt og slukkes efter ca. 10 sekunder.

Effektrin

Sugstyrken kan indstilles med effektrinne.

Trin	Anvendelse
1	Støvsugning med aktiveret elektro-børste eller med håndapparat. Til normal rengøring.
2	Støvsugning ved maksimal effekt og med aktiveret elektro-børste. Til særligt krævende rengøring på alle gulvtyper, især på tæpper.

Akku, driftstider

Her findes oplysninger om akku-driftstider.

→ Fig. 2

Bemærkninger

- De maksimale akku-driftstider varierer afhængigt af det valgte effektrin og den indbyggede akku-type.
- Som alle Li-Ion akku'er bliver akku'er også med tiden slidt, hvilket medfører, at akku'ens kapacitet og driftstid aftager. Det er en naturlig følge af ældningsprocessen og ikke et udtryk for en materialefejl, produktionsfejl eller en defekt ved apparatet.
- Med følgende forholdsregler kan den naturlige slitage forsinkes:
 - Oplad kun apparatet i temperaturområdet mellem 3 °C og 40 °C.
 - Opbevar kun apparatet i temperaturområdet mellem 0 °C til 40 °C.
 - Opbevar ikke apparatet fuldt opladet og fuldstændig afladet i længere tid.

Betjening

Montage af apparatet inden første ibrugtagning

→ Fig. 3 - 6

Oplad akku'en

Bemærk: Akku-støvsugeren kan kun oplades og anvendes med korrekt anbragt håndapparat.

→ Fig. 7 - 8

Bemærk: Netdelen på ladekablet og apparatet bliver varme under opladningen. Det er normalt og uden risiko.

Tip Kontroller, om apparatet er fuldstændigt opladet ved kort at afbryde strømforsyningen til apparatet og tilslutte den igen. Derefter lyser statusindikatoren hvidt.

Støvsugning med akkustøvsugeren

→ Fig. 9 - 11

Støvsugning med håndapparatet

→ Fig. 12 - 14

Støvsugning med ekstra tilbehør

→ Fig. 15 - 23

Rengøring og pleje

Rengør og plej maskinen omhyggeligt, så maskinen forbliver funktionsdygtig længe.

Rengøring af apparat

Krav: Apparatet er slukket, og ladekablet er trukket ud.

1. Tag håndapparatet og tilbehørs-mundstykkerne ud.
2. Rengør apparatet og tilbehøret med en blød klud og et almindeligt rengørings-middel til kunststof.

→ Fig. 24

Tømning af støvbeholder og rengøring af filterenhed

Krav: Håndapparatet er taget ud af støvsugeren.

→ Fig. 25 - 30

Rengøring af elektro-børste

→ Fig. 31 - 35

Bemærk: Børstevalsens har en rensningsfunktion. Under driften med børstevalsens på tæpper suger apparatet automatisk de overskårne tråde og hår ind i løbet af 30 sekunder.

Afhjælpning af fejl

- ▶ Kun fagpersonale, der er uddannet til det, må udføre reparationer på apparatet.
- ▶ Der må kun anvendes originale reservedele til reparation af apparatet.

Apparatet virker ikke.

Akku'en er ikke opladet.

- ▶ Oplad akku'en.
→ "Oplad akku'en", Side 39

Apparatet fungerer ikke, og statusindikatoren lyser rødt i 10 sekunder.

Beskyttelse mod over-/undertemperatur er aktiveret.

1. Sluk for apparat, og afbryd strømforsyningen til apparatet.
2. Vent, til apparatet har fået stuetemperatur.

Støvbeholderen kan ikke sættes i apparatet.

Filterenheden eller støvbeholderen er ikke placeret korrekt.

- ▶ Kontroller, at filterenheden og støvbeholderen er placeret korrekt.

Bortskaffelse af udtjent apparat

- ▶ Bortskaf apparatet miljørigtigt. Hvis der er tvivl om genbrugsordningerne, og om hvor genbrugspladserne er placeret, så kan forhandleren, kommunen eller de kommunale myndigheder kontaktes for at få yderligere information.



Dette apparat er klassificeret iht. det europæiske direktiv 2012/19/EU om affald af elektrisk- og elektronisk ud-

da Bortskaffe akku'er/batterier

styr (waste electrical and electronic equipment - WEEE).

Dette direktiv angiver rammerne for indlevering og recycling af kasserede apparater gældende for hele EU.

Bortskaffe akku'er/batterier

Akku'er/batterier skal indleveres til miljøvenlig recycling. Akku'er/batterier må ikke lægges i det almindelige husholdningsaffald.

- ▶ Bortskaf akku'er/batterier miljøvenligt.
-



Iht. det europæiske direktiv 2006/66/EF skal defekte eller brugte batterier indsamles adskilt og afleveres på genbrugsstationen.

Kundeservice

Der findes detaljerede oplysninger om garantiperiode og garantibetingelser for det aktuelle land hos vores kundeservice, den lokale forhandler og på vores hjemmeside. Kontaktdata for kundeservice findes i vedlagte liste over kundeserviceafdelinger eller på vores hjemmeside.



Sikkerhet

- Les nøye gjennom denne anvisningen.
- Oppbevar veiledningen og produktinformasjonen for senere bruk eller for en senere eier.
- Ikke koble til apparatet dersom det har transportskader.

Apparatet må kun brukes:

- med originaldeler og -tilbehør. Garantien dekker ikke skader som følge av bruk av produkter av annet fabrikat.
- til rengjøring av overflater.
- ved romtemperatur i private husholdninger og i lukkede rom hjemme.
- opp til høyde på maks 2000 m over havet.

Ikke bruk apparatet:

- til støvsuging av mennesker eller dyr.
- til oppsuging av helseskadelige, skarpe, varme eller glødende stoffer.
- til oppsuging av fuktige eller flytende substanser.
- til oppsuging av lett antennelige eller eksplosive stoffer og gasser.
- til oppsuging av aske, sot fra ovner og sentralvarmeanlegg.
- til oppsuging av tonerstøv fra skrivere eller kopimaskiner.
- til oppsuging av byggeavfall.

Koble apparatet fra strømforsyningen når du:

- rengjør apparatet.

Dette apparatet kan brukes av barn fra og med 8 år og av personer med redusert fysiske, sensoriske eller mentale evner eller mangel på erfaring og/eller kunnskap, dersom de blir overvåket eller har fått opplæring i en sikker bruk av apparatet og dessuten har forstått farene som kan resultere av feil bruk.

Barn må ikke få leke med apparatet.

Rengjøring og brukervedlikehold må ikke utføres av barn uten oppsyn.

- ▶ Kun opplært fagpersonell skal utføre reparasjoner på maskinen.
- ▶ Det må kun brukes originale reservedeler til reparasjon av maskinen.
- ▶ Bruk aldri apparatet hvis det har skader.
- ▶ Bruk aldri apparatet med sprukket eller knust overflate.

no Unngå materielle skader

- ▶ Ta kontakt med kundeservice. → *Side 45*
- ▶ Apparatet skal kun brukes i lukkede rom.
- ▶ Utsett aldri apparatet for kraftig varme eller fuktighet.
- ▶ Ikke bruk dampstråle eller høytrykksspyler for å rengjøre apparatet.
- ▶ Nettdelen må kun tilkobles og brukes i henhold til angivelsene på typeskiltet.
- ▶ Nettdelen skal bare kobles til et strømnnett med vekselstrøm via en forskriftsmessig montert jordet stikkontakt.
- ▶ Unngå å få brennbare eller alkoholholdige stoffer på filteret.
- ▶ Ikke bruk brennbare eller alkoholholdige stoffer når du rengjør apparatet.
- ▶ Hold klær, hår, fingre og andre kroppsdeler unna åpningene på apparatet og de bevegelige delene.
- ▶ Røret eller munnstykkene må aldri rettes mot øyne, hår, ører eller munn.
- ▶ Kontroller at det ikke befinner seg personer under apparatet når du støvsuger i trapper.
- ▶ Hold emballasjen borte fra barn.
- ▶ Barn må ikke få leke med emballasjen.
- ▶ Beskytt batteriet mot ild, hete og varig sollys.
- ▶ Beskytt apparatet mot vann og fuktighet.
- ▶ Sørg for frisk luft hvis det siver damp ut av et ødelagt batteri.
- ▶ Oppsøk lege ved plager.
- ▶ Hvis væske som siver ut av et batteri kommer i kontakt med huden, må huden skylles grundig med vann.
- ▶ Ved kontakt med øynene må du oppsøke lege.

Unngå materielle skader

- ▶ Kontroller og rengjør tilsølte gjenstander.
- ▶ Skift ut skadde gjenstander.
- ▶ Kontroller sålene regelmessig med tanke på slitasje.
- ▶ Skift ut slitte munnstykker.
- ▶ Munnstykket må aldri brukes uten børstevals.
- ▶ Slå aldri av apparatet når gulvmunnstykket er slått på.
- ▶ Apparatet må aldri brukes uten filterenhet.

Bli kjent med

Apparat

Her finner du en oversikt over apparatets komponenter.

→ Fig. **1**

1 Støvbeholder

2 Lofilter

3 Lamellfilter

¹ Avhengig av apparatets utstyr

4	Motorblokk
5	Håndtak
6	Skyvebryter for batteridrevet støvsuger
7	Utløsningstast for håndholdt apparat
8	Skyvebryter for håndholdt apparat
9	Statusindikator
10	Utløserknapp for støvbeholder
11	Gulvmunnstykke med elektrobørste
12	Oppplåsningsknapp børstevalse
13	Utløsningstast for gulvmunnstykke
14	Tilkobling til ladekabel
15	Tilbehørsrom for 2-i-1-munnstykke
16	Tilbehørsholder for fugemunnstykke
17	2-i-1-møbelpensel og møbelmunnstykke
18	Uttrekkbart fugemunnstykke
19	Festeskrue for håndtak
20	Nettdel med ladekabel ¹

¹ Avhengig av apparatets utstyr

Statusindikator

Statusindikatoren viser deg forskjellige driftstilstander.

Driftstilstand	Statusindikator
Vanlig modus	Indikatoren lyser hvitt.
Batteriets ladenivå er under 20 %	Indikatoren blinker sakte i hvitt.
Tomt batteri	Indikatoren slukner.
Ladeprosess	Indikatoren blinker sakte i hvitt.
Batteriet er fullt oppladet	Indikatoren lyser hvitt og slukner etter ca. 2 minutter.

Driftstilstand	Statusindikator
Vern mot over-/undertempera- tur	Indikatoren lyser rødt og slukner etter ca. 10 sekunder.

Effektrinn

Du kan stille inn sugekraften med effektrin-
nene.

Trinn	Bruk
1	Støvsuging når elektrobørsten er slått på eller med håndholdt apparat. For rutinemessig rengjøring.
2	Støvsuging på maksimal effekt og med innkoblet elektrobørste. Til spesielt krevende rengjøringsjobber på alle typer gulv, spesielt tepper.

Batteriets driftstid

Her finner du informasjon om batteriets driftstid.

→ Fig. **2**

Merknader

- Maksimal batteridriftstid varierer avhengig av det valgte effektnivået og batteritypen som er installert.
- Som alle litium-ion-batterier blir batteritytelsen redusert med tiden, og derfor avtar batterikapasiteten og driftstiden. Dette er en naturlig aldringsprosess og skyldes ikke materialfeil, produksjonsfeil eller mangler.
- Du kan bremse den naturlige slitasjen med følgende tiltak:
 - Apparatet skal kun lades i et temperaturområde mellom 3 °C og 40 °C.
 - Apparatet skal kun oppbevares i et temperaturområde mellom 0 °C og 40 °C.
 - Ikke oppbevar apparatet i fullt oppladet eller fullt utladet tilstand over lengre tid.

Betjening

Montere apparatet før første gangs bruk

→ Fig. 3 - 6

Lad opp batteriet

Merk: Den batteridrevne støvsugeren kan bare lades og brukes når håndholdt apparat er riktig satt inn.

→ Fig. 7 - 8

Merk: Strømadapteren på ladekabelen og støvsugeren blir varme under ladingen. Dette er normalt og uproblematisk.

Tips: For å kontrollere ladestatusen kan du koble apparatet kort fra strømmen og koble det til igjen. Deretter lyser statusindikatoren hvitt.

Støvsuging med batteridrevet støvsuger

→ Fig. 9 - 11

Støvsuging med håndholdt apparat

→ Fig. 12 - 14

Støvsuging med ekstra tilbehør

→ Fig. 15 - 23

Rengjøring og pleie

Rengjør og vedlikehold vaskemaskinen omhyggelig, slik at den holder seg funksjonsdyktig i lang tid.

Rengjøre apparatet

Forutsetning: Apparatet er slått av, og ladekabelen er trukket ut.

1. Ta ut det håndholdte apparatet og tilbehørsmunnstykkene.
2. Rengjør apparatet og tilbehøret med en myk klut og vanlig rensmiddel for plast.

→ Fig. 24

Tømme støvbeholderen og rengjøre filterenheten

Forutsetning: Det håndholdte apparatet er tatt ut av støvsugeren.

→ Fig. 25 - 30

Rengjøre elektrobørsten

→ Fig. 31 - 35

Merk: Børstevalsen har også en rensesfunksjon. Ved bruk av børstevalsen på et gulvteppe vil støvsugeren automatisk suge opp de oppklippede trådene og hårene etter 30 sekunder.

Utbedring av feil

- ▶ Kun opplært fagpersonell skal utføre reparasjoner på maskinen.
- ▶ Det må kun brukes originale reservedeler til reparasjon av maskinen.

Apparatet virker ikke.

Batteriet er ikke ladet.

- ▶ Lad opp batteriet.
→ "Lad opp batteriet", Side 44

Apparatet fungerer ikke, og statusindikatoren lyser rødt i 10 sekunder.

Vern mot over-/undertemperatur er aktivert.

1. Slå av apparatet og koble det fra strømtilførselen.
2. Vent til apparatet har fått romtemperatur.

Det går ikke an å sette inn støvbeholderen.

Filterenheten eller støvbeholderen sitter ikke riktig.

- ▶ Kontroller om filterenheten og støvbeholderen er satt i riktig.

Avfallsbehandling av gammelt apparat

- ▶ Kast apparatet på en miljøvennlig måte. Du kan innhente informasjon om aktuelle muligheter for avfallsbehandling hos en spesialisert forhandler eller hos kommuneadministrasjonen der du bor.



Dette apparatet er klassifisert i henhold til det europeiske direktivet 2012/19/EU om avhending av elektrisk og elektronisk utstyr (waste electrical and electronic equipment – WEEE). Direktivet angir rammene for innlevering og gjenvinning av innbytteprodukter.

Kaste oppladbare batterier / engangsbatterier

Oppladbare batterier / engangsbatterier må leveres til gjenvinning på en miljøvennlig måte. Ikke kast oppladbare batterier eller engangsbatterier i husholdningsavfallet.

- ▶ Oppladbare batterier / engangsbatterier må avfallsbehandles miljøvennlig.



I henhold til EF-direktiv 2006/66/EF må defekte eller utbrukte oppladbare batterier/batterier samles separat og leveres inn til miljøvennlig gjenvinning.

Kundeservice

Du får detaljert informasjon om garantitid og garantivilkår i ditt land hos vår kundeservice, din forhandler eller på våre nettsider.

Kontaktinformasjonen for kundeservice finner du i den vedlagte kundeserviceoversikten eller på våre nettsider.



Säkerhet

- Läs igenom anvisningen noga.
- Förvara bruksanvisningen och produktinformationen för senare användning eller till nästa ägare.
- Anslut inte enheten om den har transportskador.

Använd bara enheten för:

- med originaldelar och originaltillbehör. Garantin gäller inte för skador som orsakats av att externa produkter har använts.
- för att rengöra ytor.
- i privata hushåll och i slutna utrymmen i hemmiljö vid rumstemperatur.
- upp till max. 2000°möh.

Använd inte apparaten:

- för att dammsuga människor och djur.
- för att suga upp hälsoskadliga, skarpkantade, heta eller glödande ämnen.
- för att suga upp fuktiga eller flytande ämnen.
- för att suga upp lättantändliga eller explosiva ämnen och gaser.
- för att suga upp aska och sot från ugnar och centralvärmepannor.
- för att suga upp tonerpulver från skrivare och kopiatorer.
- för att suga upp byggavfall.

Koppla bort apparaten från elnätet när du:

- rengör den.

Denna apparat kan användas av barn från 8 år och äldre och av personer med begränsad fysisk, sensorisk eller mental förmåga eller brist på erfarenhet och/eller kunskap såvida detta sker under uppsikt eller om de undervisats i hur man säkert använder apparaten och förstått de faror som kan uppstå i samband med felaktig användning.

Låt inte barn leka med enheten.

Rengöring och användarskötsel får inte utföras av barn om de inte står under uppsikt.

- ▶ Det är bara specialutbildad personal som får reparera maskinen.
- ▶ Maskinen får bara repareras med originalreservdelar.
- ▶ Använd aldrig apparaten om den är skadad.
- ▶ Använd aldrig en apparat med sprucken trasig yta.

- ▶ Ring service. → *Sid. 50*
- ▶ Använd bara maskinen i slutna utrymmen.
- ▶ Exponera aldrig maskinen för kraftig värme och fukt.
- ▶ Använd inte ångrengöring eller högtryckstvätt för att rengöra apparaten.
- ▶ Anslut och använd bara nätdelen enligt uppgifterna på typskylten.
- ▶ Elanslut bara nätdelen via ett rätt installerat, jordat uttag för växelström.
- ▶ Använd aldrig brännbara eller alkoholhaltiga ämnen på filtren.
- ▶ Använd inga brännbara eller alkoholhaltiga ämnen vid rengöring av enheten.
- ▶ Håll kläder, hår, fingrar och andra kroppsdelar borta från enhetens öppningar och rörliga delar.
- ▶ Rikta aldrig rör eller munstycken mot ögon, hår, öron eller mun.
- ▶ Se till så att ingen står nedanför enheten när du dammsuger trappor.
- ▶ Låt inte barn komma i närheten av förpackningsmaterial.
- ▶ Låt inte barn leka med förpackningsmaterialet.
- ▶ Skydda batteriet mot eld, värme och långvarig solstrålning.
- ▶ Skydda batteriet mot vatten och fuktinträngning.
- ▶ Släpp in friskluft om det tränger ut ångor ur skadat batteri.
- ▶ Sök läkarvård vid besvär.
- ▶ Skölj omedelbart av med vatten vid hudkontakt om det tränger ut vätskor ur skadat batteri.
- ▶ Sök även läkarvård vid ögonkontakt.

Förhindra sakskador

- ▶ Kontrollera och rengör kontaminerade föremål.
- ▶ Byt skadade föremål.
- ▶ Kontrollera regelbundet glidsulornas förslitning.
- ▶ Byt nedslitna munstycken.
- ▶ Använd aldrig munstycket utan isatt borstvals.
- ▶ Ställ inte enheten med golvmunstycket på.
- ▶ Använd aldrig enheten utan filterdel.

Lär känna

Enhet

Här finns en översikt över apparatens beståndsdelar.

→ *Fig. 1*

1	Dammbehållare
2	Luddfilter
3	Veckfilter
4	Motorenhet

¹ Allt efter apparatens utrustning

sv Användning

5	Handtag
6	Skjutreglage sladdlös dammsugare
7	Låsknapp handdammsugare
8	Skjutreglage handdammsugare
9	Statusindikering
10	Låsknapp dammbehållare
11	Golvmunstycke med elborste
12	Låsknapp, borstvals
13	Låsknapp golvmunstycke
14	Laddsladdanslutning
15	Tillbehörsfack för 2-i-1-munstycke
16	Tillbehörsfäste för fogmunstycke
17	2-i-1-dynmunstycke och möbelborste
18	Utdragbart fogmunstycke
19	Handtagsfästskruv
20	Nätadel med laddsladd ¹

¹ Allt efter apparatens utrustning

Statusindikering

Statusindikeringen visar olika enhetsstatusar.

Funktionsstatus	Statusindikering
Normalläge	Indikeringen lyser vitt.
Batteriladdning < 20%	Indikeringen blinkar långsamt vit.
Batteriet tomt	Indikeringen slocknar.
Laddning	Indikeringen blinkar långsamt vit.
Batteriet är fulladdat	Indikeringen lyser vit och slocknar efter ca 2 minuter.
Över-/under-temperatur-skydd	Indikeringen lyser röd och slocknar efter ca 10 sekunder.

Effektlägen

Effektlägena ställer in sugkraften.

Läge	Användning
1	Dammsugning med elborste eller handdammsugare. För vanlig dammsugning.
2	Dammsugning på maxeffekt med elborste. För krävande dammsugning på alla slags golv, framförallt mattor.

Gångtider

Här hittar du information om gångtider.

→ Fig. 2

Anmärkningar

- Max. gångtid beror på valt effektläge och monterad batterityp.
- Som alla Li-jonbatterier så slits batterierna med tiden så att batterikapacitet och gångtid avtar. Det är en helt normal åldringsprocess och inte något materialfel, tillverkningsfel eller produktfel.
- Du kan fördröja förslitningen med följande åtgärder:
 - Ladda bara enheten i temperaturintervallet 3°C till 40°C.
 - Förvara bara enheten i temperaturintervallet 0°C till 40°C.
 - Långtidsförvara inte enheten fulladdad eller helt urladdad.

Användning

Montera enheten före första användningen

→ Fig. 3 - 6

Ladda batteriet

Notera: Den sladdlösa dammsugaren går bara att ladda och använda med rätt isatt handdammsugare.

→ Fig. 7 - 8

Notera: Nätdelen blir varm vid laddsladden och enheten blir varm vid laddning. Det är ingen fara utan helt normalt.

Tips! Gör enheten strömlös ett tag och elanslut igen för att kontrollera om den är fulladdad. Statusindikeringen lyser då vit.

Dammsuga med den sladdlösa dammsugaren

→ Fig. 9 - 11

Dammsuga med handdammsugaren

→ Fig. 12 - 14

Dammsuga med extratillbehör

→ Fig. 15 - 23

Rengöring och skötsel

Du måste rengöra och sköta om maskinen nogga för att den ska fungera.

Rengöra enheten

Krav: Enheten är av och laddsladden ur-dragen.

1. Ta ur handdammsugare och tillbehörsmunstycken.
2. Torka av enhet och tillbehör med mjuk trasa och vanlig plastrengöring.

→ Fig. 24

Tömma dammbehållaren och rengöra filterdelen

Krav: Handdammsugaren är uttagen ur dammsugaren.

→ Fig. 25 - 30

Rengöra elborsten

→ Fig. 31 - 35

Notera: Borstvalsens har en rengöringsfunktion. Enheten suger automatiskt upp de avklippta trådarna och håren i 30 sekunder om du kör borstvalsens på matta.

Avhjälpling av fel

- ▶ Det är bara specialutbildad personal som får reparera maskinen.
- ▶ Maskinen får bara repareras med originalreservdelar.

Apparaten fungerar inte.

Batteriet är inte laddat.

- ▶ Ladda batteriet.
→ "Ladda batteriet", Sid. 48

Enheten fungerar inte och statusindikeringen lyser röd i 10 sekunder.

Aktiverat över-/undertemperaturskydd.

1. Slå av enheten och dra ur elanslutningen.
2. Vänta tills enheten är rumsvarm.

Det går inte att sätta i dammbehållaren.

Filterdelen eller dammbehållaren sitter inte i ordentligt.

- ▶ Kontrollera om filterdel och dammbehållare sitter i ordentligt.

Omhändertagande av begagnade apparater

- ▶ Omhänderta enheten miljövänligt. Information om aktuell avfallshantering kan du få hos återförsäljare och kommun.



Denna enhet är märkt i enlighet med det europeiska direktivet 2012/19/EU om avfall som utgörs av eller innehåller elektroniska produkter (waste electrical and electronic equipment - WEEE).

Direktivet anger ramarna för inom EU giltigt återtagande och korrekt återvinning av uttjänta enheter.

Omhändertade batterierna

Släng batterierna i återvinningen. Släng inte batterierna i hushållssoporna.

- ▶ Släng batterierna i återvinningen.

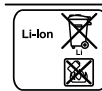

EU-direktiv 2006/66/EG kräver att trasiga och förbrukade batterier källsorteras och lämnas i återvinningen.

Kundtjänst

Utförligare information om garantitid och garantivillkor i ditt land finns hos service, återförsäljare eller på vår webbsajt. Kontaktuppgifterna till kundtjänsten finns i den medföljande kundtjänstförteckningen eller på vår webbplats.



Turvallisuus

- Lue tämä ohje huolellisesti.
- Säilytä ohjeet ja tuotetiedot myöhempää käyttötarvetta tai mahdollista uutta omistajaa varten.
- Jos laitteessa on kuljetusvaurioita, älä kytke laitetta käyttöön.

Käytä laitetta vain:

- valmistajan alkuperäisillä osilla ja varusteilla. Takuu ei kata vieraiden tuotteiden käytöstä johtuvia vaurioita.
- pintojen puhdistukseen.
- yksityisissä kotitalouksissa ja kodinomaisen ympäristön suljetuissa tiloissa huonelämpötilassa.
- enintään 2000 m korkeudella merenpinnasta.

Älä käytä laitetta:

- ihmisten tai eläinten imurointiin.
- terveydelle haitallisten, terävien, kuumien tai hehkuvien aineiden imurointiin.
- kosteiden tai nestemäisten aineiden imurointiin.
- helposti syttyvien tai räjähtävien aineiden ja kaasujen imurointiin.
- tuhkan ja noen imurointiin uuneista ja keskuslämmitysjärjestelmistä.
- mustepölyn imurointiin tulostimista ja kopiokoneista.
- rakennusjätteen imurointiin.

Katkaise laitteen virransyöttö, kun:

- puhdistat laitetta.

Kahdeksanvuotiaat ja sitä vanhemmat lapset ja sellaiset henkilöt, joilla on alentunut fyysinen, aistillinen tai henkinen toimintakyky tai joilta puuttuu kokemusta ja/tai tietoa laitteen käytöstä, saavat käyttää laitetta vain valvonnan alaisena tai kun heille on neuvottu, miten laitetta käytetään turvallisesti ja he ovat ymmärtäneet laitteesta aiheutuvat vaarat.

Lapset eivät saa leikkiä laitteella.

Lapset eivät saa puhdistaa laitetta tai tehdä sille mitään käyttäjälle kuuluvia huoltotöitä ilman valvontaa.

- ▶ Laitteen korjaustöitä saavat tehdä vain alan ammattilaiset.
- ▶ Laitteen korjaukseen saa käyttää vain alkuperäisiä varaosia.
- ▶ Älä käytä viallista laitetta.

fi Esinevahinkojen välttäminen

- ▶ Jos laitteen pinta on haljennut tai murtunut, sitä ei saa missään tapauksessa käyttää.
- ▶ Soita huoltopalveluun. → *Sivu 55*
- ▶ Käytä laitetta vain suljetuissa tiloissa.
- ▶ Älä altista laitetta voimakkaalle kuumuudelle tai kosteudelle.
- ▶ Älä käytä laitteen puhdistukseen höyry- tai painepesuria.
- ▶ Verkkolaitetta saa käyttää ja sen saa kytkeä sähköverkkoon vain tyyppikilven merkintöjen mukaisesti.
- ▶ Liitä verkkolaite vain määräysten mukaisesti asennetun, maadoitetun pistorasian kautta vaihtovirtaverkkoon.
- ▶ Älä laita palavia tai alkoholipitoisia aineita suodattimiin.
- ▶ Älä käytä laitteen puhdistuksen yhteydessä palavia tai alkoholipitoisia aineita.
- ▶ Pidä vaatteet, hiukset, sormet ja muut kehon osat poissa laitteen aukkojen ja liikkuvien osien läheltä.
- ▶ Älä suuntaa putkea tai suulakkeita silmiin, hiuksiin, korviin tai suuhun.
- ▶ Varmista, että laitteen alapuolella ei ole henkilöitä, kun imuroit portaita.
- ▶ Pidä pakkausmateriaali poissa lasten ulottuvilta.
- ▶ Älä anna lasten leikkiä pakkausmateriaalilla.
- ▶ Suojaa akku avotulelta, kuumuudelta ja jatkuvalta auringonpaisteelta.
- ▶ Suojaa akku vedeltä ja sisään pääsevältä kosteudelta.
- ▶ Jos vaurioituneesta akusta tulee ulos höyryjä, tuuleta tilaa.
- ▶ Jos höyryt aiheuttavat fyysisiä vaivoja, hakeudu lääkäriin.
- ▶ Jos vaurioituneesta akusta tulee ulos nesteitä, huuhto heti vedellä, jos niitä joutuu iholle.
- ▶ Jos nestettä pääsee silmiin, ota lisäksi yhteyttä lääkäriin.

Esinevahinkojen välttäminen

- ▶ Tarkasta ja puhdista kostuneet esineet.
- ▶ Vaihda vaurioituneet esineet.
- ▶ Tarkasta säännöllisesti suulakepohjien kuluneisuus.
- ▶ Vaihda kulunut suulake.
- ▶ Älä käytä suulaketta ilman paikalleen asennettua harjatelaa.

- ▶ Älä jätä laitetta paikalleen tauon ajaksi, kun lattiasuulake on kytkettynä päälle.
- ▶ Älä käytä laitetta koskaan ilman suodatinyksikköä.

Tutustuminen

Laite

Tästä löydät yleiskuvan laitteen osista.

→ Kuva **1**

1	Pölysäiliö
2	Nukkasihti
3	Lamellisuodatin
4	Moottoriosa
5	Kädensija
6	Varsi-imurin liukukytkin
7	Rikkaimurin lukituksen vapautuspainike
8	Rikkaimurin liukukytkin
9	Tilanäyttö
10	Pölysäiliön lukituksen vapautuspainike
11	Lattiasuulake, jossa sähkötoiminen harja
12	Harjatan lukituksen vapautuspainike
13	Lattiasuulakkeen lukituksen vapautuspainike
14	Latausjohdon liitäntä
15	Varustekotelo 2in1-suulakkeelle
16	Varusteholkki rakosuulakkeelle
17	2in1-pölyharja ja huonekalusuulake
18	Pitkäksi vedettävä rakosuulake
19	Kädensijan kiinnitysruuvi
20	Verkkolaite ja latausjohto ¹

¹ Laitteen varustuksesta riippuen

Tilanäyttö

Tilanäytössä näkyvät eri käyttötilat.

Käyttötila	Tilanäyttö
Normaali käyttö	Näyttö palaa valkoisena.
Akku varauksella alle 20 %	Näyttö vilkkuu hitaasti valkoisena.
Akku tyhjä	Näyttö sammuu.
Lataaminen	Näyttö vilkkuu hitaasti valkoisena.

Käyttötila	Tilanäyttö
Akku on täyteen ladattu	Näyttö palaa valkoisena ja sammuu n. 2 minuutin kuluttua.
Yli- / alilämpötilasuoja	Näyttö palaa punaisena ja sammuu n. 10 sekunnin kuluttua.

Tehoasteet

Tehoasteiden avulla voit säätää imutehoa.

Teho	Käyttö
1	Imurointi päälle kytketyllä sähkötoimisella harjalla tai rikkaimurilla. Kevyeen imurointiin.
2	Imurointi maksimiteholla ja päälle kytketyllä sähkötoimisella harjalla. Erityisen vaativaan puhdistukseen kaikentyyppisillä lattiatpinnoilla, erityisesti matoilla.

Akun käyttöajat

Tässä on tietoja akun käyttöajoista.

→ Kuva 2

Huomautukset

- Akun maksimikäyttöajat vaihtelevat valitun tehoasteen ja asennetun akkutyyppin mukaan.
- Kuten kaikki litiumioniakut, nämä akut kuluvat ajan mittaan, joten akkukapasiteetti laskee ja käyttöaika lyhenee. Kyse on luonnollisesta vanhenemisprosessista eikä se ole seurausta materiaali- tai valmistusvirheestä tai tuotteen iästä.
- Voit hidastaa luonnollista kulumista seuraavilla toimenpiteillä:
 - Lataa laitetta vain 3...40 °C:n lämpötilassa.
 - Säilytä laitetta vain 0...40 °C:n lämpötilassa.
 - Älä varastoi laitetta pidempää aikaa täyteen ladattuna tai kokonaan purkautuneena.

Käyttö

Laitteen asentaminen ennen ensimmäistä käyttöä

→ Kuva 3 - 6

Akun lataaminen

Huomautus: Varsi-imuria voidaan ladata ja käyttää vain, kun rikkaimuri on asetettu oikein paikalleen.

→ Kuva 7 - 8

Huomautus: Latausjohdon verkko-osa ja laite lämpenevät latauksen yhteydessä. Se on normaalia ja vaaratonta.

Ohje: Voit tarkastaa akun täyteen latautumisen irrottamalla laitteen hetkeksi sähköverkosta ja liittämällä sen uudelleen. Tilanäyttö palaa sen jälkeen valkoisena.

Imurointi varsi-imurilla

→ Kuva 9 - 11

Imurointi rikkaimurilla

→ Kuva 12 - 14

Imurointi lisävarusteen avulla

→ Kuva 15 - 23

Puhdistus ja hoito

Puhdista ja hoida laitetta huolellisesti, jotta se pysyy pitkään toimintakuntoisena.

Laitteen puhdistus

Vaatus: Laite on kytketty pois päältä ja latausjohto on irrotettu.

1. Irrota rikkaimuri ja lisävarustesuulakkeet.
2. Puhdista laite ja varusteet pehmeällä liinalla ja tavallisella muovinpuhdistusaineella.

→ Kuva 24

Pölysäiliön tyhjentäminen ja suodatinyksikön puhdistaminen

Vaatus: Rikkaimuri on irrotettu varsi-imurista.

→ Kuva 25 - 30

Sähkötoimisen harjan puhdistus

→ Kuva 31 - 35

Huomautus: Harjatelassa on puhdistustoiminto. Kun harjatelaa käytetään matolla, laite imuroi leikatut langanpätkät ja hiukset automaattisesti 30 sekunnin kuluttua.

Toimintahäiriöiden korjaaminen

- ▶ Laitteen korjaustöitä saavat tehdä vain alan ammattilaiset.
- ▶ Laitteen korjaukseen saa käyttää vain alkuperäisiä varaosia.

Laite ei toimi.

Akku ei ole ladattu.

- ▶ Lataa akku.
→ "Akun lataaminen", Sivu 54

Laite ei toimi ja tilanäyttö palaa 10 sekunnin ajan punaisena.

Yli-/allilämpötilasuoja on aktivoitu.

1. Kytke laite pois päältä ja irrota laite sähköverkosta.
2. Odota, kunnes laite on saavuttanut huonelämpötilan.

Pölysäiliötä ei saa asetettua paikalleen.

Suodatinyksikkö tai pölysäiliö ei ole oikein paikallaan.

- ▶ Tarkasta, onko suodatinyksikkö ja pölysäiliö asennettu kunnolla paikalleen.

Käytöstä poistetun laitteen hävittäminen

- ▶ Hävitä laite ympäristöystävällisesti. Tarkempia tietoja kierrätysmahdollisuuksista saat kodinkoneliikkeistä sekä paikkakuntasi jätehuollosta vastaavilta viranomaisilta.



Tämän laitteen merkintä perustuu käytettyjä sähkö- ja elektroniikkalaitteita (waste electrical and electronic

equipment - WEEE)
 koskevaan direktiiviin
 2012/19/EU.
 Tämä direktiivi määrittää
 käytettyjen laitteiden
 palautus- ja kierrätys-
 säännökset koko EU:n
 alueella.

Akun/paristojen hävittäminen

Akut/paristot on toimitettava ympäristöystävälliseen kierrätykseen. Älä hävitä akkuja/paristoja kotitalousjätteen mukana.

- Hävitä akut/paristot ympäristöystävällisesti.



Eurooppalaisen direktiivin 2006/66/EY mukaan viialliset tai käytetyt akut/paristot on kerättävä erikseen ja toimitettava ympäristöystävälliseen kierrätykseen.

Huoltopalvelu

Lisätietoja käyttömaan takuuajasta ja takuehdoista saat huoltopalvelustamme, jälleenmyyjältäsi tai verkkosivuiltamme. Huoltopalvelun yhteystiedot löytyvät oheisesta huoltopalveluluettelosta tai internet-sivuiltamme.



Seguridad

- Lea atentamente estas instrucciones.
- Conservar las instrucciones y la información del producto para un uso posterior o para futuros propietarios.
- No conecte el aparato en el caso de que haya sufrido daños durante el transporte.

Utilizar el aparato únicamente:

- con piezas y accesorios originales. Los daños provocados por el uso de otros productos no están cubiertos por la garantía.
- para la limpieza de superficies.
- en el uso doméstico privado y en espacios cerrados del entorno doméstico a temperatura ambiente.
- hasta una altura de 2000 m sobre el nivel del mar.

No utilizar el aparato:

- aspirar personas o animales.
- aspirar objetos afilados; succionar sustancias calientes, incandescentes o nocivas para la salud.
- aspirar sustancias húmedas o líquidas.
- aspirar materiales y gases inflamables o explosivos.
- aspirar cenizas, hollín de hornos e instalaciones de calefacción central.
- aspirar polvo de tóner de impresoras y fotocopiadoras.
- para aspirar escombros o cascotes.

Desconectar el aparato de la fuente de alimentación cuando:

- se esté limpiando el aparato.

Este aparato podrá ser usado por niños a partir de 8 años y por personas con limitaciones físicas, sensoriales o mentales, o que carezcan de conocimientos o de experiencia, siempre que cuenten con la supervisión de una persona responsable de su seguridad o hayan sido instruidos previamente en su uso y hayan comprendido los peligros que pueden derivarse del mismo.

No deje que los niños jueguen con el aparato.

La limpieza y el cuidado del aparato a cargo del usuario no podrán ser efectuados por niños si no cuentan con la supervisión de una persona adulta responsable de su seguridad.

- ▶ Solo el personal especializado puede realizar reparaciones e intervenciones en el aparato.

- ▶ Utilizar únicamente piezas de repuesto originales para la reparación del aparato.
- ▶ No poner nunca en funcionamiento un aparato dañado.
- ▶ No hacer funcionar nunca un aparato con una superficie agrietada o rota.
- ▶ Llamar al servicio de atención al cliente. → *Página 60*
- ▶ Utilizar el aparato solo en espacios interiores.
- ▶ No exponer el aparato a altas temperaturas y humedad.
- ▶ No utilizar limpiadores por chorro de vapor ni de alta presión para limpiar el aparato.
- ▶ Conectar y operar la unidad de alimentación solo conforme a los datos que figuran en la placa de características.
- ▶ Conectar la unidad de alimentación solo a una fuente de alimentación con corriente alterna mediante un enchufe reglamentario con puesta a tierra.
- ▶ No aplicar en los filtros productos inflamables o que contengan alcohol.
- ▶ No utilizar productos inflamables o con contenido alcohólico para la limpieza del aparato.
- ▶ Mantener la ropa, el pelo, los dedos y otras partes del cuerpo lejos de las aberturas del aparato y las piezas móviles.
- ▶ No dirigir bajo ningún concepto el tubo o las boquillas hacia los ojos, el pelo, las orejas o la boca.
- ▶ Al aspirar escaleras, es preciso asegurarse de que no haya nadie en una posición inferior con respecto a la del aparato.
- ▶ Mantener el material de embalaje fuera del alcance de los niños.
- ▶ No permita que los niños jueguen con el embalaje.
- ▶ Proteger la batería del fuego, el calor y la radiación solar prolongada.
- ▶ Proteger la batería del agua y la humedad.
- ▶ En caso de fuga de vapores de una batería dañada, suministrar aire fresco.
- ▶ En caso de molestias, consultar a un médico.
- ▶ En caso de fuga de líquidos de una batería dañada, enjuagar inmediatamente con agua en caso de contacto con la piel.
- ▶ En caso de contacto con los ojos, consultar a un médico.

es Evitar daños materiales

Evitar daños materiales

- ▶ Revisar y limpiar los objetos húmedos.
- ▶ Sustituir los objetos dañados.
- ▶ Comprobar periódicamente si la base presenta muestras de desgaste.
- ▶ Sustituir la boquilla desgastada.
- ▶ No utilizar nunca la boquilla sin el cepillo giratorio.
- ▶ No apagar nunca el aparato con la boquilla para suelos encendida.
- ▶ No utilizar nunca el aparato sin la unidad filtrante.

Familiarizándose con el aparato

Aparato

Aquí encontrará una vista general de los componentes de su aparato.

→ Fig. 1

1	Depósito de polvo
2	Filtro de pelusas
3	Filtro de láminas
4	Motor
5	Empuñadura
6	Conmutador desplazable de la aspiradora de batería
7	Tecla de desbloqueo del aparato portátil
8	Conmutador desplazable del aparato portátil
9	Indicador de estado
10	Tecla de desbloqueo del depósito de polvo
11	Boquilla para suelo con cepillo eléctrico
12	Tecla de desbloqueo del rodillo del cepillo
13	Tecla de desbloqueo de la boquilla de suelo
14	Conexión del cable de carga

¹ Según el equipamiento del aparato

15	Compartimento para accesorios del inyector 2 en 1
16	Compartimento para accesorios de la boquilla para juntas
17	Cepillo para muebles 2 en 1 y boquilla para tapicería
18	Boquilla para juntas extraíble
19	Tornillo de sujeción de la empuñadura
20	Unidad de alimentación con cable de carga ¹

¹ Según el equipamiento del aparato

Indicador de funcionamiento

El indicador de funcionamiento muestra distintos estados de operatividad.

Operatividad	Indicador de funcionamiento
Modo normal	El panel indicador se ilumina en color blanco.
Carga de la batería inferior a 20 %	El panel indicador parpadea lento en color blanco.
Batería descargada	El panel indicador se apaga.
Proceso de carga	El panel indicador parpadea lento en color blanco.
La batería está totalmente cargada	El panel indicador se ilumina en color blanco y se apaga al cabo de aprox. 2 minutos.
Protección frente a un exceso de temperatura o en caso de temperatura demasiado baja	El panel indicador se ilumina en rojo y se apaga al cabo de aprox. 10 segundos.

Niveles de potencia

Con los niveles de potencia se puede ajustar la potencia de aspiración.

**Posi- Utilización
ción**

Posición	Utilización
1	Aspirar con el cepillo eléctrico conectado o con el aparato portátil. Para tareas rutinarias de limpieza.
2	Aspiración a máxima potencia con el cepillo eléctrico conectado. Para tareas de limpieza especialmente exigentes en todo tipo de suelos, especialmente alfombras.

Tiempos de funcionamiento de la batería

Aquí se puede encontrar información sobre la duración de la batería.

→ Fig. **2**

Notas

- La autonomía máxima de la batería varía en función del nivel de potencia seleccionado y del tipo de batería instalada.
- Al igual que cualquier batería de iones de litio, las baterías recargables se desgastan con el tiempo, lo que conlleva la reducción de la potencia y la vida útil de la batería. Se trata de un proceso de desgaste natural y no es consecuencia de ningún defecto en el material o fallo de fabricación.
- Las siguientes medidas permiten retrasar este desgaste natural:
 - Cargar el aparato únicamente en un rango de temperatura entre 3 °C y 40 °C.
 - Almacenar el aparato únicamente en un rango de temperatura entre 0 °C y 40 °C.
 - No almacenar el aparato totalmente cargado ni totalmente vacío durante un largo periodo de tiempo.

Manejo

Montar el aparato antes de usarlo por primera vez

→ Fig. **3** - **6**

Cargar la batería

Nota: El aspirador de batería solo puede cargarse y utilizarse cuando el aparato portátil está correctamente colocado.

→ Fig. **7** - **8**

Nota: El adaptador de corriente del cable de carga y el aparato se calientan durante la carga. Esto es normal y no supone ningún peligro.

Consejo: Para comprobar si la carga se ha cargado completamente, desconectar brevemente el aparato de la red y conectarlo de nuevo. A continuación, el indicador de estado se ilumina en color blanco.

Aspirar con la aspiradora de batería

→ Fig. **9** - **11**

Aspirar con el aparato portátil

→ Fig. **12** - **14**

Aspirar con accesorios adicionales

→ Fig. **15** - **23**

Cuidados y limpieza

Para que el aparato mantenga durante mucho tiempo su capacidad funcional, debe mantenerse y limpiarse con cuidado.

Limpiar el aparato

Requisito: El aparato está apagado y desconectado del cable de carga.

1. Retirar el aparato portátil y las boquillas accesorias.
2. Limpiar el aparato y el accesorio con un paño suave y un producto de limpieza convencional para plástico.

→ Fig. **24**

Vaciar el depósito de polvo y limpiar la unidad filtrante

Requisito: Se retira el aparato portátil de la aspiradora.

→ Fig. **25** - **30**

Limpiar el cepillo eléctrico

→ Fig. **31** - **35**

es Solucionar pequeñas averías

Nota: El rodillo del cepillo dispone de una función de limpieza. El aparato aspira automáticamente los hilos y pelos cortados al pasar el rodillo del cepillo por la alfombra durante más de 30 segundos.

Solucionar pequeñas averías

- ▶ Solo el personal especializado puede realizar reparaciones e intervenciones en el aparato.
- ▶ Utilizar únicamente piezas de repuesto originales para la reparación del aparato.

El aparato no funciona.

La batería no está cargada.

- ▶ Cargar la batería.
→ "Cargar la batería", Página 59

El aparato no funciona y el indicador de estado se ilumina en rojo durante 10 segundos.

La protección frente a un exceso de temperatura o en caso de temperatura demasiado baja está activada.

1. Apagar el aparato y desconectarlo de la corriente.
2. Esperar a que el aparato alcance la temperatura ambiente.

No es posible colocar el depósito de polvo.

La unidad filtrante o el depósito de polvo no están colocados correctamente.

- ▶ Comprobar si la unidad filtrante y el depósito de polvo están colocados correctamente.

Eliminación del aparato usado

- ▶ Desechar el aparato de forma respetuosa con el medio ambiente.
Puede obtener información sobre las vías y posibilidades actuales de desecho de materiales de su distribuidor o ayuntamiento local.



Este aparato está marcado con el símbolo de cumplimiento con la Directiva Europea 2012/19/UE relativa a los aparatos eléctricos y electrónicos usados (Residuos de aparatos eléctricos y electrónicos RAEE). La directiva proporciona el marco general válido en todo el ámbito de la Unión Europea para la retirada y la reutilización de los residuos de los aparatos eléctricos y electrónicos.

Desechar las pilas y baterías

Las pilas y baterías deben desecharse en un punto de reciclaje adecuado. No tirar las baterías junto con los residuos domésticos.

- ▶ Desechar las pilas y baterías de forma respetuosa con el medioambiente.



Conforme a la directiva europea 2006/66/CE, las baterías/pilas defectuosas o usadas deben separarse del resto de materiales y depositarse en los puntos de recogida selectiva de estos residuos.

Servicio de Asistencia Técnica

Para obtener información detallada sobre el periodo de validez de la garantía y las condiciones de garantía en su país, póngase en contacto con nuestro Servicio de Asistencia Técnica o con su distribuidor, o bien consulte nuestra página web. Los datos de contacto del Servicio de Asistencia Técnica se encuentran en el directorio adjunto o en nuestra página web.



Segurança

- Leia atentamente este manual.
- Guarde estas instruções e as informações sobre o produto para posterior utilização ou para entregar a futuros proprietários.
- Se detetar danos de transporte, não ligue o aparelho.

Utilize o aparelho apenas:

- com peças e acessórios originais. A garantia cessa em caso de danos provocados pela utilização de produtos de terceiros.
- para limpar superfícies.
- para uso doméstico e em espaços fechados domésticos à temperatura ambiente.
- a uma altitude até 2000 m acima do nível do mar.

Não utilize o aparelho:

- para limpar pessoas ou animais.
- para aspirar substâncias nocivas para a saúde, com arestas vivas, quentes ou incandescentes.
- para aspirar substâncias húmidas ou líquidas.
- para aspirar substâncias e gases facilmente inflamáveis ou explosivos.
- para aspirar cinza, fuligem de fornos e sistemas de aquecimento central.
- para aspirar pó de toner de impressão e cópia.
- para aspirar entulho.

Desligue o aparelho da corrente quando:

- limpar o aparelho.

Este aparelho pode ser utilizado por crianças a partir dos 8 anos e por pessoas com capacidades físicas, sensoriais ou mentais reduzidas ou com falta de experiência e/ou conhecimentos, se forem devidamente supervisionadas ou instruídas na utilização com segurança do aparelho e tiverem compreendido os perigos daí resultantes.

As crianças não podem brincar com o aparelho.

A limpeza e manutenção pelo utilizador não podem ser realizadas por crianças sem supervisão.

- ▶ As reparações no aparelho apenas podem ser realizadas por técnicos qualificados.

pt Segurança

- ▶ Para a reparação do aparelho só podem ser utilizadas peças sobresselentes originais.
- ▶ Nunca operar um aparelho danificado.
- ▶ Nunca operar um aparelho com a superfície fissurada ou quebrada.
- ▶ Contacte o Serviço de Apoio ao Consumidor. → *Página 65*
- ▶ Utilize o aparelho apenas em espaços fechados.
- ▶ Nunca exponha o aparelho a calor intenso e humidade.
- ▶ Não utilizar aparelhos de limpeza a vapor ou de alta pressão para limpar o aparelho.
- ▶ Ligue e utilize a ficha de ligação apenas de acordo com as indicações na placa de características.
- ▶ Ligue a ficha de ligação a uma rede elétrica com corrente alternada apenas através de uma tomada com ligação à terra corretamente instalada.
- ▶ Não aplique substâncias inflamáveis ou com álcool nos filtros.
- ▶ Não utilize substâncias inflamáveis ou que contenham álcool durante a limpeza do aparelho.
- ▶ Mantenha o vestuário, o cabelo, os dedos e outras partes do corpo afastados das aberturas existentes no aparelho e das peças móveis.
- ▶ Nunca direcione o tubo ou os bocais para os olhos, o cabelo, os ouvidos ou a boca.
- ▶ Ao aspirar escadas, certifique-se de que não se encontram pessoas por baixo do aparelho.
- ▶ Manter o material de embalagem fora do alcance das crianças.
- ▶ Não permitir que as crianças brinquem com o material de embalagem.
- ▶ Proteja a bateria do fogo, do calor e da radiação solar permanente.
- ▶ Proteja a bateria da água e da entrada de humidade.
- ▶ Se saírem vapores de uma bateria danificada, deve providenciar ar fresco.
- ▶ Em caso de queixas, consulte um médico.
- ▶ Se saírem líquidos de uma bateria danificada, lavar imediatamente com água se estes entrarem em contacto com a pele.

- ▶ Em caso de contacto com os olhos, procure adicionalmente ajuda médica.

Evitar danos materiais

- ▶ Verifique e limpe objetos humedecidos.
- ▶ Substitua objetos danificados.
- ▶ Verifique regularmente as solas exteriores quanto a desgaste.
- ▶ Substitua o bocal gasto.
- ▶ Nunca utilize o bocal sem o cilindro da escova aplicado.
- ▶ Nunca desligue o aparelho com o bocal de piso ligado.
- ▶ Nunca utilize o aparelho sem unidade de filtro.

Familiarização

Aparelho

Aqui encontra uma vista geral dos componentes do seu aparelho.

→ Fig. 1

1	Recipiente do pó
2	Filtro de algodão
3	Filtro de lâminas
4	Bloco do motor
5	Pega
6	Interruptor deslizante do aspirador de bateria
7	Botão de desbloqueio do aparelho manual
8	Interruptor deslizante do aparelho manual
9	Indicação de funcionamento
10	Tecla de desbloqueio do recipiente do pó
11	Bocal para pisos com escova elétrica
12	Botão de desbloqueio do cilindro da escova
13	Botão de desbloqueio do bocal

¹ Conforme o equipamento do aparelho

14	Ligação do cabo de carregamento
15	Compartimento de acessórios para tomada 2 em 1
16	Estojo de acessórios para o bocal para fendas
17	Pincel para móveis 2 em 1 e bocal para estofos
18	Bocal para fendas extensível
19	Parafuso de fixação da pega
20	Ficha de ligação com cabo de carregamento ¹

¹ Conforme o equipamento do aparelho

Indicação de funcionamento

A indicação de funcionamento indica-lhe diferentes estados de funcionamento.

Estado operacional	Indicação de funcionamento
Modo normal	A indicação acende-se a branco.
Carga da bateria inferior a 20%	A indicação pisca lentamente a branco.
Bateria descarregada	A indicação apaga-se.
Processo de carregamento	A indicação pisca lentamente a branco.
Bateria completamente carregada	A indicação acende a branco e apaga-se após aprox. 2 minutos.
Proteção contra temperatura excessiva / insuficiente	A indicação acende a vermelho e apaga-se após aprox. 10 segundos.

Níveis de potência

Com os níveis de potência pode ajustar a potência de sucção.

Nível Utilização

Nível	Utilização
1	Aspirar com escova elétrica ligada ou com o aparelho manual. Para tarefas de limpeza de rotina.
2	Aspiração com potência máxima e escova elétrica ligada. Para tarefas de limpeza exigentes em todos os tipos de piso, especialmente em tapetes.

Duração da bateria

Aqui encontra informações sobre as durações das baterias.

→ Fig. **2**

Notas

- As máximas durações das baterias diferem consoante o nível de potência selecionado e o tipo de bateria instalado.
- Tal como todas as baterias de iões de lítio, as baterias desgastam-se com o tempo, razão pela qual a capacidade da bateria e a duração diminuem. Trata-se de um processo de envelhecimento natural que não resulta de qualquer defeito de material, de fabrico nem de qualidade.
- As seguintes medidas permitem-lhe retardar o desgaste natural:
 - Carregue o aparelho apenas no intervalo de temperaturas entre 3 °C e 40 °C.
 - Guarde o aparelho apenas no intervalo de temperaturas entre 0 °C e 40 °C.
 - Não guarde durante muito tempo o aparelho totalmente carregado ou completamente descarregado.

Operação

Montar o aparelho antes da primeira utilização

→ Fig. **3 - 6**

Carregar bateria

Nota: O aspirador de bateria só pode ser carregado e utilizado com o aparelho manual corretamente aplicado.

→ Fig. **7 - 8**

Nota: A ficha de ligação no cabo de carregamento e o aparelho aquecem durante o carregamento. Isso é normal e inofensivo.

Dica: Para verificar o carregamento completo, desligue brevemente o aparelho da rede e volte a ligá-lo. Depois disso, a indicação de funcionamento acende a branco.

Aspirar com o aspirador de bateria

→ Fig. **9 - 11**

Aspire com o aparelho manual

→ Fig. **12 - 14**

Aspirar com acessórios adicionais

→ Fig. **15 - 23**

Limpeza e manutenção

Para que o seu aparelho se mantenha durante muito tempo operacional, deve proceder a uma limpeza e manutenção cuidadosa do mesmo.

Limpar o aparelho

Requisito: O aparelho está desligado e separado do cabo de carregamento.

1. Retire o aparelho manual e os bocais de acessório.
2. Limpe o aparelho e o acessório com um pano macio e um produto de limpeza para plásticos disponível no mercado.

→ Fig. **24**

Esvazie o recipiente do pó e limpe a unidade de filtro

Requisito: O aparelho manual está retirado do aspirador.

→ Fig. **25 - 30**

Limpar com escova elétrica

→ Fig. **31 - 35**

Nota: O cilindro da escova dispõe de uma função de limpeza. Durante o funcionamento do cilindro da escova no tapete e após mais de 30 segundos, o seu aparelho aspira automaticamente os fios e cabelos cortados.

Eliminar falhas

- ▶ As reparações no aparelho apenas podem ser realizadas por técnicos qualificados.
- ▶ Para a reparação do aparelho só podem ser utilizadas peças sobresselentes originais.

O aparelho não funciona.

A bateria não está carregada.

- ▶ Carregue a bateria.
→ "Carregar bateria", *Página 64*

O aparelho não funciona e a indicação de funcionamento acende a vermelho durante 10 segundos.

A proteção contra temperatura excessiva / insuficiente está ativa.

1. Desligue o aparelho e retire a ficha da tomada.
2. Aguarde até que o aparelho assuma a temperatura ambiente.

Não é possível inserir o recipiente do pó.

A unidade de filtro ou o recipiente do pó não está corretamente encaixada(o).

- ▶ Verifique se a unidade de filtro e o recipiente do pó estão corretamente inseridos.

Eliminar o aparelho usado

- ▶ Elimine o aparelho de forma ecológica. Para obter mais informações sobre os procedimentos atuais de eliminação, contacte o seu Agente Especializado ou os Serviços Municipais da sua zona.



Este aparelho está marcado em conformidade com a Directiva 2012/19/UE relativa aos resíduos de equipamen-

tos eléctricos e electrónicos (waste electrical and electronic equipment - WEEE).

A directiva estabelece o quadro para a criação de um sistema de recolha e valorização dos equipamentos usados válido em todos os Estados Membros da União Europeia.

Eliminar as baterias/pilhas

As baterias/pilhas devem ser encaminhadas para uma reciclagem ecológica. Não deite as baterias/pilhas no lixo doméstico.

- ▶ Elimine as baterias/pilhas de forma ecológica.



A Directiva Europeia 2006/66/CE prevê a recolha seletiva de baterias/pilhas avariadas ou gastas, bem como a sua reutilização ambientalmente segura.

Assistência Técnica

Podem obter informações detalhadas sobre o período e as condições de garantia no seu país junto da nossa Assistência Técnica, do comerciante ou na nossa página web.

Os dados de contacto da Assistência Técnica encontram-se no registo de pontos de Assistência Técnica em anexo ou na nossa página web.



Ασφάλεια

- Διαβάστε προσεκτικά αυτές τις οδηγίες.
- Φυλάξτε τις οδηγίες καθώς και τις πληροφορίες προϊόντος για μετέπειτα χρήση ή για τον επόμενο κάτοχο της συσκευής.
- Μη συνδέετε τη συσκευή σε περίπτωση ζημιάς κατά τη μεταφορά.

Χρησιμοποιείτε τη συσκευή μόνο:

- Με γνήσια εξάρτητα και προσαρτήματα. Σε περίπτωση ζημιών που οφείλονται σε χρήση ξένων προϊόντων, δεν έχετε κανένα δικαίωμα εγγύησης.
- Για τον καθαρισμό επιφανειών.
- στα ιδιωτικά νοικοκυριά και σε κλειστούς χώρους του οικιακού περιβάλλοντος σε θερμοκρασία δωματίου.
- μέχρι ένα ύψος από 2000 m πάνω από την επιφάνεια της θάλασσας.

Μη χρησιμοποιείτε τη συσκευή:

- Για την αναρρόφηση σε ανθρώπους ή ζώα.
- Για την αναρρόφηση βλαβερών στην υγεία, κοφτερών, καυτών ή πυρακτωμένων υλικών.
- Για την αναρρόφηση υγρών ουσιών.
- Για την αναρρόφηση εύφλεκτων ή εκρηκτικών υλικών και αερίων.
- Για την αναρρόφηση στάχτης, αιθάλης από τζάκια και κεντρικές θερμάνσεις.
- Για την αναρρόφηση σκόνης μελανιού από εκτυπωτές και φωτοατυγραφικά μηχανήματα.
- Για την αναρρόφηση οικοδομικών μπαζών.

Αποσυνδέετε τη συσκευή από την τροφοδοσία ρεύματος όταν:

- Καθαρίζετε τη συσκευή.

Αυτή η συσκευή μπορεί να χρησιμοποιείται από παιδιά από 8 ετών και άνω και από πρόσωπα με μειωμένες φυσικές, αισθητήριες ή νοητικές ικανότητες καθώς και έλλειψη εμπειρίας και/ή γνώσης, αν επιβλέπονται ή έχουν κατατοπιστεί σχετικά με την ασφαλή χρήση της συσκευής και έχουν κατανοήσει τους κινδύνους που απορρέουν από αυτή.

Τα παιδιά δεν επιτρέπεται να παίζουν με τη συσκευή.

Ο καθαρισμός και η συντήρηση από το χρήστη δεν επιτρέπεται να εκτελείται από παιδιά χωρίς επίβλεψη.

- ▶ Μόνο εκπαιδευμένο γι' αυτό, ειδικευμένο προσωπικό επιτρέπεται να πραγματοποιήσει επισκευές στη συσκευή.
- ▶ Μόνο γνήσια ανταλλακτικά επιτρέπεται να χρησιμοποιηθούν για την επισκευή της συσκευής.
- ▶ Μη λειτουργείτε ποτέ μια συσκευή που έχει υποστεί ζημιά.
- ▶ Μη λειτουργείτε ποτέ μια συσκευή με ραγισμένη ή σπασμένη επιφάνεια.
- ▶ Καλέστε την υπηρεσία εξυπηρέτησης πελατών. → Σελίδα 71
- ▶ Χρησιμοποιείτε τη συσκευή μόνο σε κλειστούς χώρους.
- ▶ Μην εκθέτετε τη συσκευή ποτέ σε μεγάλη ζέστη και υγρασία.
- ▶ Μη χρησιμοποιείτε συσκευές εκτόξευσης ατμού ή συσκευές καθαρισμού υψηλής πίεσης, για να καθαρίσετε τη συσκευή.
- ▶ Συνδέστε και χρησιμοποιήστε το τροφοδοτικό μόνο σύμφωνα με τα στοιχεία, που αναφέρονται στην πινακίδα τύπου.
- ▶ Συνδέστε το τροφοδοτικό σε ένα δίκτυο ρεύματος με εναλλασσόμενο ρεύμα μόνο μέσω μιας γειωμένης πρίζας, εγκατεστημένης σύμφωνα με τους κανονισμούς.
- ▶ Μην τοποθετείτε κανένα εύφλεκτο υλικό ή υλικό που εμπεριέχει αλκοόλη στα φίλτρα.
- ▶ Κατά τον καθαρισμό της συσκευής μη χρησιμοποιείτε εύφλεκτα ή αλκοολούχα υλικά.
- ▶ Κρατάτε τα ενδύματα, τα μαλλιά, τα δάκτυλα και άλλα μέρη του σώματος μακριά από τα ανοίγματα στη συσκευή και τα κινούμενα εξαρτήματα.
- ▶ Μην κατευθύνετε τον σωλήνα ή τα πέλματα/στόμια αναρρόφησης ποτέ στα μάτια, στα μαλλιά, στα αυτιά ή στο στόμα.
- ▶ Βεβαιωθείτε, ότι κατά την αναρρόφηση στις σκάλες δεν βρίσκονται άτομα κάτω από τη συσκευή.
- ▶ Κρατάτε τα υλικά συσκευασίας μακριά από τα παιδιά.
- ▶ Μην αφήνετε τα παιδιά να παίζουν με τα υλικά συσκευασίας.
- ▶ Προστατεύετε την μπαταρία από φωτιά, θερμότητα και συνεχή ηλιακή ακτινοβολία.
- ▶ Προστατεύετε την μπαταρία από νερό και εισχώρηση υγρασίας.
- ▶ Εάν από μια χαλασμένη μπαταρία εξέρχονται αναθυμιάσεις, πάρτε καθαρό αέρα.
- ▶ Σε περίπτωση δυσφορίας επισκεφτείτε έναν γιατρό.

el Αποφυγή υλικών ζημιών

- ▶ Εάν από μια χαλασμένη μπαταρία διαρρεύσουν υγρά, σε περίπτωση επαφής με το δέρμα ξεπλύνετε αμέσως με νερό.
- ▶ Σε περίπτωση επαφής με τα μάτια ζητήστε πρόσθετη ιατρική βοήθεια.

Αποφυγή υλικών ζημιών

- ▶ Ελέγξτε και καθαρίστε τα τυχόν εμποτισμένα αντικείμενα.
- ▶ Αντικαταστήστε τα χαλασμένα αντικείμενα.
- ▶ Ελέγχετε τακτικά τις επιφάνειες ολισθησης για φθορά.
- ▶ Αντικαταστήστε το φθαρμένο πέλμα.
- ▶ Μη χρησιμοποιείτε ποτέ το πέλμα χωρίς τοποθετημένο κύλινδρο βούρτσας.
- ▶ Μην εναποθέτετε τη συσκευή ποτέ με το πέλμα αναρρόφησης δαπέδου ενεργοποιημένο.
- ▶ Μη λειτουργείτε τη συσκευή ποτέ χωρίς μονάδα φίλτρου.

Γνωριμία

Συσκευή

Εδώ θα βρείτε μια επισκόπηση για τα εξαρτήματα της συσκευής σας.

→ Εικ. 1

1	Δοχείο συλλογής της σκόνης
2	Φίλτρο χνουδιών
3	Ριπιδωτό φίλτρο
4	Μονάδα κινητήρα
5	Χειρολαβή
6	Συρόμενος διακόπτης, ηλεκτρική σκούπα μπαταρίας
7	Πλήκτρο απασφάλισης της συσκευής χειρός
8	Συρόμενος διακόπτης, συσκευή χειρός
9	Ένδειξη κατάστασης
10	Πλήκτρο απασφάλισης του δοχείου συλλογής της σκόνης

¹ Ανάλογα με τον εξοπλισμό της συσκευής

11	Πέλμα αναρρόφησης δαπέδου με ηλεκτρική βούρτσα
12	Πλήκτρο απασφάλισης του κυλίνδρου της βούρτσας
13	Πλήκτρο απασφάλισης του πέλματος αναρρόφησης δαπέδου
14	Σύνδεση καλωδίου φόρτισης
15	Θήκη εξαρτημάτων για ακροφύσιο 2σε1
16	Θήκη εξαρτημάτων για το ακροφύσιο αρμών
17	Βουρτσάκι για σκούπισμα επίπλων και ακροφύσιο ταπετσαρίας 2σε1
18	Αποσπώμενο ακροφύσιο αρμών
19	Βίδα στερέωσης λαβής
20	Τροφοδοτικό με καλώδιο φόρτισης ¹

¹ Ανάλογα με τον εξοπλισμό της συσκευής

Ένδειξη κατάστασης

Η ένδειξη κατάστασης σας δείχνει διάφορες καταστάσεις λειτουργίας.

Κατάσταση λειτουργίας	Ένδειξη κατάστασης
Κανονική λειτουργία	Η ένδειξη ανάβει άσπρη.
Φορτίο μπαταρίας κάτω από 20 %	Η ένδειξη αναβοσβήνει αργά άσπρη.
Μπαταρία άδεια	Η ένδειξη σβήνει.
Διαδικασία φόρτισης	Η ένδειξη αναβοσβήνει αργά άσπρη.
Η μπαταρία είναι πλήρως φορτισμένη	Η ένδειξη ανάβει άσπρη και σβήνει μετά περίπου 2 λεπτά.

Κατάσταση λειτουργίας	Ένδειξη κατάστασης
Προστασία από πολύ υψηλή / πολύ χαμηλή θερμοκρασία	Η ένδειξη ανάβει κόκκινη και σβήνει μετά περίπου 10 δευτερόλεπτα.

Βαθμίδες ισχύος

Με τις βαθμίδες ισχύος μπορείτε να ρυθμίσετε τη δύναμη αναρρόφησης.

Βαθμι- Χρήση δα

- 1 Αναρρόφηση με ενεργοποιημένη την ηλεκτρική βούρτσα ή με τη συσκευή χειρός. Για τις συνήθειες εργασίες καθαρισμού.
- 2 Αναρρόφηση με μέγιστη ισχύ και ενεργοποιημένη την ηλεκτρική βούρτσα. Για ιδιαίτερα απαιτητικές εργασίες καθαρισμού σε όλους τους τύπους δαπέδων, ειδικά σε χαλιά.

Χρόνοι λειτουργίας της μπαταρίας

Εδώ θα βρείτε πληροφορίες για τους χρόνους λειτουργίας της μπαταρίας.

→ **Εικ. 2**

Υποδείξεις

- Η μέγιστη χρόνοι λειτουργίας της μπαταρίας ποικίλλουν ανάλογα με την επιλεγμένη βαθμίδα ισχύος και τον τοποθετημένο τύπο μπαταρίας.
- Όπως κάθε μπαταρία ιόντων λιθίου φθείρονται οι μπαταρίες με την πάροδο του χρόνου, με αποτέλεσμα τη μείωση της χωρητικότητας της μπαταρίας και του χρόνου λειτουργίας. Αυτό είναι μια φυσική διαδικασία γήρανσης και όχι η συνέπεια ενός σφάλματος υλικού, κατασκευαστικού σφάλματος ή κάποιου ελαττώματος.

- Με τα ακόλουθα μέτρα μπορείτε να καθυστερήσετε τη φυσική φθορά:
 - Φορτίζετε τη συσκευή μόνο στην περιοχή θερμοκρασίας μεταξύ 3 °C και 40 °C.
 - Αποθηκεύετε τη συσκευή μόνο στην περιοχή θερμοκρασίας μεταξύ 0 °C μέχρι 40 °C.
 - Μην αποθηκεύετε τη συσκευή για μεγαλύτερο χρονικό διάστημα εντελώς φορτισμένη ή πλήρως αποφορτισμένη.

Χειρισμός

Συναρμολόγηση της συσκευής πριν την πρώτη χρήση

→ **Εικ. 3 - 6**

Φόρτιση της μπαταρίας

Σημείωση: Η ηλεκτρική σκούπα μπαταρίας μπορεί να φορτιστεί και να χρησιμοποιηθεί μόνο με σωστά τοποθετημένη συσκευή χειρός.

→ **Εικ. 7 - 8**

Σημείωση: Το τροφοδοτικό στο καλώδιο φόρτισης και η συσκευή ζεσταίνονται κατά τη φόρτιση. Αυτό είναι κάτι το κανονικό και ακίνδυνο.

Συμβουλή: Για τον έλεγχο του πλήρους φορτίου, αποσυνδέστε για λίγο τη συσκευή από το δίκτυο και συνδέστε την ξανά. Μετά ανάβει η ένδειξη κατάστασης άσπρη.

Αναρρόφηση με την ηλεκτρική σκούπα μπαταρίας

→ **Εικ. 9 - 11**

Αναρρόφηση με τη συσκευή χειρός

→ **Εικ. 12 - 14**

Αναρρόφηση με πρόσθετα εξαρτήματα

→ **Εικ. 15 - 23**

Καθαρισμός και φροντίδα

Για να παραμένει η συσκευή σας για μεγάλο χρονικό διάστημα λειτουργική, καθαρίζετε και φροντίζετε τη προσεκτικά.

Καθαρισμός της συσκευής

Προϋπόθεση: Η συσκευή είναι απενεργοποιημένη και αποσυνδεδεμένη από το καλώδιο φόρτισης.

1. Αφαιρέστε τη συσκευή χειρός και τα ακροφύσια εξαρτήματα.
2. Καθαρίστε τη συσκευή και τα εξαρτήματα με ένα μαλακό πανί και ένα υγρό καθαρισμού πλαστικών του εμπορίου.

→ Εικ. 24

Άδειασμα του δοχείου συλλογής της σκόνης και καθαρισμός της μονάδας φίλτρου

Προϋπόθεση: Η συσκευή χειρός έχει αφαιρεθεί από την ηλεκτρική σκούπα.

→ Εικ. 25 - 30

Καθαρισμός της ηλεκτρικής βούρτσας

→ Εικ. 31 - 35

Σημείωση: Ο κύλινδρος βούρτσας διαθέτει μια λειτουργία καθαρισμού. Η συσκευή σας αναρροφά κατά τη λειτουργία του κυλίνδρου βούρτσας σε μοκέτα τις κομμένες κλωστές και μαλλιά μετά από 30 δευτερόλεπτα αυτόματα.

Αποκατάσταση βλαβών

- ▶ Μόνο εκπαιδευμένο γι' αυτό, ειδικευμένο προσωπικό επιτρέπεται να πραγματοποιήσει επισκευές στη συσκευή.
- ▶ Μόνο γνήσια ανταλλακτικά επιτρέπεται να χρησιμοποιηθούν για την επισκευή της συσκευής.

Η συσκευή δε λειτουργεί.

Η μπαταρία δεν είναι φορτισμένη.

- ▶ Φορτίστε την μπαταρία.
→ "Φόρτιση της μπαταρίας", Σελίδα 69

Η συσκευή δε λειτουργεί και η φωτεινή ένδειξη κατάστασης ανάβει κόκκινη για 10 δευτερόλεπτα.

Η προστασία από την πολύ υψηλή / πολύ χαμηλή θερμοκρασία είναι ενεργοποιημένη.

1. Απενεργοποιήστε τη συσκευή και αποσυνδέστε τη συσκευή από την παροχή ρεύματος.
2. Περιμένετε, μέχρι να αποκτήσει η συσκευή τη θερμοκρασία περιβάλλοντος.

Το δοχείο συλλογής της σκόνης δεν μπορεί να τοποθετηθεί.

Η μονάδα φίλτρου ή το δοχείο συλλογής της σκόνης δεν κάθεται σωστά.

- ▶ Ελέγξτε, εάν η μονάδα φίλτρου και το δοχείο συλλογής της σκόνης είναι τοποθετημένα σωστά.

Απόσυρση παλιάς συσκευής

- ▶ Αποσύρετε τη συσκευή σύμφωνα με τους κανόνες προστασίας του περιβάλλοντος. Πληροφορίες σχετικά με τους επίκαιρους τρόπους απόσυρσης θα βρείτε στο ειδικό κατάστημα ή στην αρμόδια τοπική Δημοτική Αρχή σας.



Αυτή η συσκευή χαρακτηρίζεται σύμφωνα με την ευρωπαϊκή οδηγία 2012/19/ΕΕ περί ηλεκτρικών και ηλεκτρονικών συσκευών (waste electrical and electronic equipment - WEEE). Η οδηγία προκαθορίζει τα πλαίσια για μια απόσυρση και αξιοποίηση των παλιών συσκευών με ισχύ σ' όλη την ΕΕ.

Απόσυρση των επαναφορτιζόμενων μπαταριών/μπαταριών

Οι επαναφορτιζόμενες μπαταρίες/μπαταρίες πρέπει να παραδοθούν σε μια φιλική για το περιβάλλον ανακύκλωση. Μην πετάτε τις επαναφορτιζόμενες μπαταρίες/μπαταρίες στα οικιακά απορρίμματα.

- ▶ Αποσύρετε τις επαναφορτιζόμενες μπαταρίες/μπαταρίες σύμφωνα με τους κανόνες προστασίας του περιβάλλοντος.



Σύμφωνα με την ευρωπαϊκή οδηγία 2006/66/EK οι χαλασμένες ή μεταχειρισμένες επαναφορτιζόμενες μπαταρίες/μπαταρίες πρέπει να συλλέγονται ξεχωριστά και να παραδίδονται για μια φιλική για το περιβάλλον επαναχρησιμοποίηση.

Υπηρεσία εξυπηρέτησης πελατών

Λεπτομερείς πληροφορίες για τον χρόνο εγγύησης και τους όρους εγγύησης στη χώρα σας θα λάβετε από την υπηρεσία εξυπηρέτησης πελατών της εταιρείας μας, τον έμπορό σας ή την ιστοσελίδα μας.

Τα στοιχεία επικοινωνίας της υπηρεσίας εξυπηρέτησης πελατών θα τα βρείτε στον συνημμένο κατάλογο της υπηρεσίας εξυπηρέτησης πελατών ή στην ιστοσελίδα μας.



Güvenlik

- Bu kılavuzu dikkatlice okuyunuz.
- Kılavuzu ve ürün bilgilerini, ileride kullanmak için veya cihazın muhtemel bir sonraki sahibi için saklayın.
- Nakliye hasarı varsa cihaz bağlantılarını kurmayınız.

Cihazı sadece şu amaçla kullanınız:

- orijinal parçaları ve aksesuarları ile birlikte kullanın. Yabancı ürünlerin kullanılması halinde oluşacak hasarlar için garanti talebinde bulunulamaz.
- yüzeylerin temizlenmesi için kullanın.
- özel konutlarda ve özel konutların kapalı mekanlarında oda sıcaklığında.
- deniz seviyesinden en fazla 2000 m yüksekliğe kadar kullanın.

Cihazı aşağıdaki amaçlar için kullanmayın:

- insanların veya hayvanların temizlenmesi için.
- sağlığa zararlı, keskin kenarlı, sıcak veya kızgın maddelerin çekilmesi için.
- nemli veya ıslak maddelerin çekilmesi için.
- yanıcı veya patlayıcı maddelerin ve gazların çekilmesi için.
- sobalardan veya merkezi ısıtma sistemlerinden çıkan kül ve kurumun çekilmesi için.
- yazıcılardan veya fotokopi makinelerinden çıkan toner tozunun çekilmesi için.
- inşaat atıklarının çekilmesi için.

Aşağıdaki durumlarda cihazın elektrik bağlantısını ayırın:

- cihazı temizlerken.

Bu cihaz, 8 yaşında ve daha büyük çocuklar tarafından, fiziksel, algısal veya zihinsel yetenekleri düşük kişiler veya yeterli tecrübesi ve / veya bilgisi olmayan kişiler tarafından ancak denetim altında veya cihazın güvenli kullanımı ve buna bağlı tehlikeleri anlamış olmaları şartıyla kullanılabilir.

Çocukların cihaz ile oynamasına izin vermeyiniz.

Temizlik ve kullanıcının yapacağı bakım çalışmaları gözetim olmadan çocuklar tarafından yapılmamalıdır.

- ▶ Sadece bunun eğitimini almış uzman personel cihazda onarımlar yapabilir.

- ▶ Cihazın onarımı sırasında sadece orijinal yedek parçalar kullanılmalıdır.
- ▶ Hasarlı cihazlar kesinlikle kullanılmamalıdır.
- ▶ Yüzeyi çatlamış olan veya kırık olan bir cihazı kesinlikle kullanmayın.
- ▶ Müşteri hizmetlerini arayınız. → Sayfa 76
- ▶ Cihazı yalnızca kapalı alanlarda kullanın.
- ▶ Cihazı kesinlikle aşırı sıcaklığa ve ıslaklığa maruz bırakmayın.
- ▶ Cihazı temizlemek için buharlı temizleyiciler veya yüksek basınçlı temizleyiciler kullanmayın.
- ▶ Güç kaynağını mutlaka tip etiketi üzerindeki bilgilere uygun şekilde bağlayınız ve çalıştırınız.
- ▶ Güç kaynağını sadece kurallara uygun şekilde monte edilmiş olan topraklamalı bir priz üzerinden alternatif akımlı bir elektrik şebekesine bağlayınız.
- ▶ Yanıcı ve alkol içeren maddeler filtre üzerine uygulanmamalıdır.
- ▶ Cihazın temizlenmesi için yanıcı ve alkol içeren maddeler kullanılmamalıdır.
- ▶ Kıyafet, saç, parmak ve diğer uzuvlar cihazın açık yerlerinden ve hareketli parçalardan uzak tutulmalıdır.
- ▶ Boru veya başlıklar kesinlikle gözlere, saçlara, kulaklara veya dudaklara doğrutulmamalıdır.
- ▶ Basamaklardaki süpürme işlemi sırasında cihazın altında kimsenin bulunmadığından emin olunmalıdır.
- ▶ Ambalaj malzemesini çocuklardan uzak tutun.
- ▶ Çocukların ambalaj malzemeleri ile oynamasına izin vermeyin.
- ▶ Akü yangına, ısıya veya sürekli güneş ışınlarına karşı korunmalıdır.
- ▶ Akü suya ve nüfuz eden neme karşı korunmalıdır.
- ▶ Hasarlı aküden buhar sızıyorsa temiz hava sağlayınız.
- ▶ Bir rahatsızlığın ortaya çıkması halinde bir doktora danışılmalıdır.
- ▶ Hasarlı aküden sıvı sızıyorsa, ciltle teması halinde hemen suyla yıkayınız.
- ▶ Gözle teması halinde ek olarak tıbbi yardım alınız.

Maddi hasarların önlenmesi

- ▶ Bağlı cisimler kontrol edilmeli ve temizlenmelidir.
- ▶ Hasarlı cisimler değiştirilmelidir.
- ▶ İlgili yüzeyler yıpranmaya karşı düzenli olarak kontrol edilmelidir.
- ▶ Yıpranmış başlıklar değiştirilmelidir.

tr Cihazı tanıma

- ▶ Başlık, rulo fırça takılmadan kesinlikle kullanılmamalıdır.
- ▶ Zemin başlığı açıkken cihazı asla kapatmayınız.
- ▶ Cihaz kesinlikle filtre ünitesi olmadan çalıştırılmamalıdır.

Cihazı tanıma

Cihaz

Bu bölümde, cihazınızın parçalarını tanıtan bir genel görünüm verilmektedir.

→ Şek. **1**

1	Toz haznesi
2	Tiftik filtresi
3	Tabakalı filtre
4	Motor ünitesi
5	Tutamak
6	Aküülü süpürge için sürgülü anahtar
7	El ünitesi kilit açma tuşu
8	El ünitesi sürgülü anahtar
9	Durum göstergesi
10	Toz haznesi kilit açma tuşu
11	Elektrikli fırçalı süpürge başlığı
12	Rulo fırça kilidi açma düğmesi
13	Zemin başlığı kilit açma tuşu
14	Şarj kablosu bağlantısı
15	2'si 1 arada başlık için aksesuar bölmesi
16	Dar aralık süpürme başlığı için aksesuar tutucu
17	2'si 1 arada mobilya fırçası ve koltuk süpürme başlığı
18	Uzatılabilir dar aralık süpürme başlığı
19	Tutamak sabitleme vidası
20	Şarj kablolu güç kaynağı ¹

¹ Cihazın donanımına göre değişir

Durum göstergesi

Durum göstergesinde farklı çalışma durumları görüntülenir.

Çalışma durumu	Durum göstergesi
Normal mod	Gösterge beyaz yanar.
Akü şarjı % 20'nin altında	Gösterge yavaşça beyaz renkte yanıp söner.
Akü boş	Gösterge söner.
Şarj işlemi	Gösterge yavaşça beyaz renkte yanıp söner.
Akü tamamen dolu	Gösterge beyaz renkte yanar ve yakl. 2 dakika sonra söner.
Aşırı yüksek / düşük sıcaklık koruması	Gösterge kırmızı renkte yanar ve yakl. 10 saniye sonra söner.

Güç seviyeleri

Güç seviyelerini kullanarak emiş gücünü ayarlayabilirsiniz.

Kade me	Kullanımı
1	Elektrikli fırça açıkken veya el ünitesi ile süpürme. Rutin temizleme işleri için.
2	Elektrikli fırça açıkken maksimum güçte süpürme. Başta halılar olmak üzere tüm zemin türlerinde zorlu temizlik görevleri için.

Akü kullanım süreleri

Burada akü kullanım süreleri hakkındaki bilgileri bulabilirsiniz.

→ Şek. **2**

Notlar

- Maksimum akü kullanım süreleri, seçilen güç seviyesine ve takılan akünün türüne bağlı olarak değişir.

- Her Lityum iyon akü gibi, şarj edilebilir aküler de zamanla yıpranır, bu nedenle akü kapasitesi ve çalışma süresi azalır. Bu doğal bir yıpranma sürecidir; malzeme hatası, üretici hatası veya kalite eksikliği ile bir ilgisi yoktur.
- Aşağıdaki önlemlerle doğal yıpranma sürecini geciktirebilirsiniz:
 - Cihazı yalnızca 3 °C ile 40 °C arasındaki sıcaklık aralığında şarj ediniz.
 - Cihazı sadece 0 °C ile 40 °C arasındaki bir sıcaklık aralığında depolayınız.
 - Cihazı uzun süre tam şarjlı veya tamamen boşalmış olarak depolamayınız.

Kullanım

İlk kullanımdan önce cihazın monte edilmesi

→ Şek. 3 - 6

Akünün şarj edilmesi

Not: Akülü süpürge yalnızca el ünitesi doğru şekilde takıldığında şarj edilebilir ve kullanılabilir.

→ Şek. 7 - 8

Not: Şarj kablosundaki şebeke parçası ve cihaz şarj işlemi sırasında ısınır. Bu normaldir ve bir sakıncası yoktur.

İpucu: Tamamen şarj olup olmadığını kontrol etmek için cihazın elektrik bağlantısını kısa süreliğine kesiniz ve tekrar bağlayınız. Ardından durum göstergesi beyaz renkte yanar.

Akülü süpürge ile süpürme

→ Şek. 9 - 11

El ünitesi ile süpürme

→ Şek. 12 - 14

Ek aksesuar ile süpürülmesi

→ Şek. 15 - 23

Temizlik ve bakım

Cihazınızın uzun süre işler durumda kalmasını sağlamak için, itinayla temizliğini ve bakımını yapınız.

Cihazın temizlenmesi

Gereklilik: Cihaz kapatıldı ve şarj kablosundan ayrıldı.

1. El ünitesini ve aksesuar başlıklarını çıkarınız.
2. Cihaz ve aksesuar yumuşak bir bezle ve piyasada bulunan bir plastik temizleyiciyle temizlenmelidir.
→ Şek. 24

Toz haznesinin boşaltılması ve filtre ünitesinin temizlenmesi

Gereklilik: El ünitesi süpürgeден çıkarıldı.

→ Şek. 25 - 30

Elektrikli fırçanın temizlenmesi

→ Şek. 31 - 35

Not: Rulo fırça bir temizleme fonksiyonuna sahiptir. Cihazınız rulo fırçayı halı üzerinde 30 saniyeden fazla çalıştırdıktan sonra kesilmiş iplikleri ve kılları otomatik olarak emer.

Arızaları giderme

- ▶ Sadece bunun eğitimini almış uzman personel cihazda onarımlar yapabilir.
- ▶ Cihazın onarımı sırasında sadece orijinal yedek parçalar kullanılmalıdır.

Cihaz çalışmıyor.

Akü şarj edilmemiştir.

- ▶ Aküyü şarj ediniz.
→ "Akünün şarj edilmesi", Sayfa 75

Cihaz çalışmıyor ve durum göstergesi 10 saniye boyunca kırmızı yanıyor.

Aşırı/düşük sıcaklık koruması devreye girmiş.

1. Cihazı kapatınız ve cihazı elektrik beslemesinden ayırınız.
2. Cihazın oda sıcaklığına gelmesini bekleyiniz.

tr Eski cihazları atığa verme

Toz haznesi takılmıyor.

Filtre ünitesi veya toz haznesi tam olarak oturmuyor.

- ▶ Filtre ünitesinin veya toz haznesinin doğru takılıp takılmadığını kontrol ediniz.

Eski cihazları atığa verme

- ▶ Cihazı çevreye zarar vermeyecek şekilde imha ediniz.

Güncel imha yol ve yöntemleri hakkında bilgi edinmek için lütfen yetkili satıcınıza veya bağlı olduğunuz belediyeye ya da şehir idaresine başvurunuz.



Bu ürün T.C. Çevre ve Şehircilik Bakanlığı tarafından yayımlanan “Atık Elektrikli ve Elektronik Eşyaların Kontrolü Yönetmeliği”nde belirtilen zararlı ve yasaklı maddeleri içermez.

AEEE yönetmeliğine uygundur.

Bu ürün, geri dönüşümlü ve tekrar kullanılabilir nitelikteki yüksek kaliteli parça ve malzemelerden üretilmiştir. Bu nedenle, ürünü, hizmet ömrünün sonunda evsel veya diğer atıklarla birlikte atmayın. Elektrikli ve elektronik cihazların geri dönüşümü için bir toplama noktasına götürün. Bu toplama noktalarını bölgenizdeki yerel yönetime sorun. Kullanılmış ürünleri geri kazanıma vererek çevrenin ve doğal kaynakların korunmasına yardımcı olun. Ürünü atmadan önce çocukların güvenliği için elektrik fişini kesin ve kilit mekanizmasını kırarak çalışmaz duruma getirin.

Akülerin/pillerin imha edilmesi

Aküler/piller çevre dostu bir yeniden değerlendirme sürecine tabi tutulmalıdır. Aküler/piller evsel atıklara atılmamalıdır.

- ▶ Aküler/piller çevre dostu bir şekilde imha edilmelidir.



2 006/66/E Avrupa Yönetmeliği'ne göre, arızalı veya kullanılmış akülerin/pillerin ayrıca toplanması ve çevreye zarar vermeyecek şekilde geri dönüşüm işlemine tabi tutulması gerekmektedir.

Müşteri hizmetleri

Ülkenizde geçerli olan garanti süresi ve garanti koşulları ile ilgili ayrıntılı bilgileri müşteri hizmetlerimizden, yetkili satıcınızdan veya Web sitemizden alabilirsiniz.

İthalatçı Firma: BSH Ev Aletleri ve Sanayi Ticaret A.Ş.

Fatih Sultan Mehmet Mah. Balkan Cad. No:51

Ümraniye-İstanbul-Türkiye

Tel : 0216 528 90 00 Fax : 0216 528 99 99

Üretici Firma : BSH Hausgeräte GmbH Carl-Wery Straße 34

81739 München, Germany

www.bosch-home.com

Müşteri hizmetlerinin irtibat bilgileri, ekteki müşteri hizmetleri dizininde veya web sitemizde yer almaktadır.

Tüm yetkili servis istasyonlarının iletişim bilgilerine aşağıdaki web sitemizden ulaşabilirsiniz.

<https://www.bosch-yetkiliservisi.com/>

Ayrıca yetkili servis istasyonlarına ait bilgiler, ilgili bakanlık tarafından oluşturulan www.servis.gov.tr adresli web sitesinde yer almaktadır.



Bezpieczeństwo

- Należy dokładnie przeczytać niniejszą instrukcję.
- Instrukcję należy zachować i starannie przechowywać jako źródło informacji, a także z myślą o innych użytkownikach.
- Jeżeli w trakcie transportu urządzenie zostało uszkodzone, nie wolno go podłączać.

Urządzenia należy używać wyłącznie:

- z oryginalnymi częściami i akcesoriami. Gwarancja nie obejmuje szkód wynikających z używania produktów innych marek.
- do czyszczenia powierzchni.
- w prywatnym gospodarstwie domowym i zamkniętych otoczeniach domowych w temperaturze pokojowej.
- do wysokości 2000 m nad poziomem morza.

Nie używać urządzenia:

- do odkurzania ludzi i zwierząt.
- do wciągania substancji szkodliwych dla zdrowia, przedmiotów o ostrych krawędziach, gorących lub żarzących się substancji.
- do wciągania substancji wilgotnych lub płynnych.
- do wciągania łatwopalnych lub wybuchowych materiałów i gazów.
- do wciągania popiołu, sadzy z pieców i instalacji centralnego ogrzewania.
- do wciągania pyłu tonerowego z drukarek i kopiarek.
- do wciągania gruzu budowlanego.

Urządzenie należy odłączać od źródła zasilania prądem, gdy:

- jest czyszczone.

To urządzenie może być obsługiwane przez dzieci powyżej lat 8 oraz przez osoby o ograniczonych zdolnościach fizycznych, sensorycznych lub umysłowych albo osoby nieposiadające wymaganego doświadczenia i/lub wiedzy tylko pod warunkiem, że znajdują się one pod nadzorem lub zostały dokładnie poinformowane o sposobie bezpiecznej obsługi urządzenia oraz zrozumiały wynikające stąd zagrożenia.

Dzieciom nie wolno bawić się urządzeniem.

Dzieciom nie wolno wykonywać bez nadzoru żadnych przewidzianych dla użytkownika czynności z zakresu czyszczenia i konserwacji urządzenia.

- ▶ Naprawy urządzenia mogą być wykonywane wyłącznie przez wykwalifikowany personel.
- ▶ Do naprawy urządzenia należy używać wyłącznie oryginalnych części zamiennych.
- ▶ Nigdy nie włączać uszkodzonego urządzenia.
- ▶ Nigdy nie używać urządzenia, jeżeli jego powierzchnia jest pęknięta lub złamana.
- ▶ Wezwać serwis. → *Strona 82*
- ▶ Używać urządzenia wyłącznie w zamkniętych pomieszczeniach.
- ▶ Nigdy nie narażać urządzenia na działanie wysokiej temperatury i wilgoci.
- ▶ Nie używać do czyszczenia urządzenia myjek parowych ani ciśnieniowych.
- ▶ Zasilacz należy podłączyć i użytkować tylko w sposób zgodny z danymi podanymi na tabliczce znamionowej.
- ▶ Zasilacz musi być podłączony do sieci elektrycznej prądu przemiennego przez prawidłowo zainstalowane gniazdo z elementem uziemiającym.
- ▶ Unikać kontaktu filtrów z materiałami łatwopalnymi oraz zawierającymi alkohol.
- ▶ Nie używać substancji łatwopalnych ani zawierających alkohol podczas czyszczenia urządzenia.
- ▶ Nie zbliżać odzieży, włosów, palców ani innych części ciała do ruchomych części i otworów w urządzeniu.
- ▶ Nigdy nie kierować rury ani dysz w stronę oczu, włosów, uszu lub ust.
- ▶ Upewnić się, że podczas odkurzania na schodach nie ma żadnych osób poniżej urządzenia.
- ▶ Materiały z opakowania należy trzymać poza zasięgiem dzieci.
- ▶ Nie pozwalać dzieciom na zabawę opakowaniem, a szczególnie folią.
- ▶ Chronić akumulator przed ogniem, źródłem ciepła i długotrwałym działaniem promieni słonecznych.
- ▶ Chronić akumulator przed wodą i przenikaniem wilgoci.
- ▶ Jeżeli z uszkodzonego akumulatora wydostają się opary, zapewnić dopływ świeżego powietrza.
- ▶ W razie dolegliwości zwrócić się do lekarza.

- ▶ Jeżeli z uszkodzonego akumulatora wydostaje się płyn, to w przypadku jego kontaktu ze skórą, natychmiast spłukać to miejsce wodą.
- ▶ W przypadku kontaktu z oczami skorzystać dodatkowo z pomocy lekarza.

Zapobieganie szkodom materialnym

- ▶ Sprawdzić i wyczyścić zalane przedmioty.
- ▶ Wymienić uszkodzone przedmioty.
- ▶ Regularnie sprawdzać spody ssawek pod kątem zużycia.
- ▶ Zużyte ssawki wymienić.
- ▶ Nigdy nie używać dyszy bez włożonego wałka szczotki.
- ▶ Nigdy nie odstawiać urządzenia z włączoną szczotką do podłóg.
- ▶ Nigdy nie użytkować urządzenia bez jednostki filtrującej.

Poznanie urządzenia

Urządzenie

W tym miejscu można znaleźć przegląd części urządzenia.

→ Rys. **1**

1	Pojemnik na pył
2	Filtr wytapujący kłaczki
3	Filtr lamelowy
4	Korpus urządzenia z silnikiem
5	Uchwyt
6	Przełącznik przesuwany odkurzacza akumulatorowego
7	Przycisk odblokowujący urządzenie ręczne
8	Przełącznik przesuwany urządzenia ręcznego
9	Wskaźnik stanu
10	Przycisk odblokowujący pojemnik na pył

¹ Zależnie od wyposażenia urządzenia

11	Szczotka do podłóg z elektroszczotką
12	Przycisk odblokowujący wałek szczotki
13	Przycisk odblokowujący szczotkę do podłóg
14	Przyłącze przewodu do ładowania
15	Schówek na dyszę 2w1
16	Schówek na ssawkę do szczelin
17	2w1 Ssawka do mebli i szczotka do tapicerki
18	Wysuwana ssawka do szczelin
19	Śruba mocująca uchwyt
20	Zasilacz z przewodem do ładowania ¹

¹ Zależnie od wyposażenia urządzenia

Wskaźnik stanu

Wskaźnik stanu pokazuje różne tryby pracy.

Stan pracy	Wskaźnik stanu
Normalny tryb	Wskaźnik świeci się na biało.
Poziom naładowania akumulatora poniżej 20%	Wskaźnik miga powoli na biało.
Akumulator pusty	Wskaźnik gaśnie.
Proces ładowania	Wskaźnik miga powoli na biało.
Akumulator całkowicie naładowany.	Wskaźnik świeci się na biało i gaśnie po upływie ok. 2 minut.

Stan pracy	Wskaźnik stanu
Zabezpieczenie przed zbyt wysoką/zbyt niską temperaturę	Wskaźnik świeci się na czerwono i gaśnie po upływie ok. 10 sekund.

Stopnie mocy

Moc ssania można ustawić za pomocą stopni mocy.

Stopień	Zastosowanie
1	Odkurzanie z włączoną elektroszczotką lub przy użyciu urządzenia ręcznego. Do rutynowych zadań związanych z czyszczeniem.
2	Odkurzanie z maksymalną mocą i włączoną elektroszczotką. Do wymagających zadań związanych z czyszczeniem wszystkich rodzajów podłóg, zwłaszcza dywanów.

Czasy pracy akumulatora

Tutaj dostępne są informacje na temat czasu pracy akumulatora.

→ Rys. **2**

Uwagi

- Maksymalny czas pracy akumulatora różni się w zależności od wybranego stopnia mocy i typu zamontowanego akumulatora.
- Jak każdy akumulator litowo-jonowy, akumulatory ulegają z biegiem czasu zużyciu, co powoduje zmniejszenie pojemności i skrócenie czasu pracy akumulatora. Jest to naturalny proces starzenia, a nie wynik wady materiałowej, wady produkcyjnej lub wady rzeczowej.

- Poniższe środki mogą opóźnić naturalne zużycie:
 - Urządzenie ładować tylko w zakresie temperatur od 3°C do 40°C.
 - Urządzenie należy przechowywać wyłączenie w zakresie temperatur od 0°C do 40°C.
 - Nie przechowywać przez dłuższy czas w pełni naładowanego lub całkowicie rozładowanego urządzenia.

Obsługa

Montaż urządzenia przed pierwszym użyciem

→ Rys. **3** - **6**

Ładowanie akumulatora

Uwaga: Odkurzacz akumulatorowy może być ładowany i używany tylko wtedy, gdy urządzenie ręczne jest włożone prawidłowo.

→ Rys. **7** - **8**

Uwaga: Zasilacz na przewodzie do ładowarki i urządzenie ulegają rozgrzaniu podczas ładowania. Jest to normalne i nieszkodliwe zjawisko.

Wskazówka: Aby sprawdzić, czy urządzenie jest w pełni naładowane, należy na krótko odłączyć je od sieci elektrycznej i ponownie podłączyć. Następnie wskaźnik stanu świeci się na biało.

Odkurzanie za pomocą odkurzacza akumulatorowego

→ Rys. **9** - **11**

Odkurzanie za pomocą urządzenia ręcznego

→ Rys. **12** - **14**

Odkurzanie z zastosowaniem wyposażenia dodatkowego

→ Rys. **15** - **23**

Czyszczenie i pielęgnacja

Aby urządzenie długo zachowało sprawność, należy je starannie czyścić i pielęgnować.

Czyszczenie urządzenia

Wymaganie: Urządzenie jest wyłączone, a przewód do ładowania odłączony.

1. Zdjąć urządzenie ręczne i dysze należące do akcesoriów.
2. Urządzenie i elementy wyposażenia należy czyścić miękką ściereczką i dostępnym w handlu środkiem czyszczącym do tworzyw sztucznych.

→ Rys. **24**

Opróżnianie pojemnika na pył i czyszczenie jednostki filtrującej

Wymaganie: Urządzenie ręczne jest zdjęte z odkurzacza.

→ Rys. **25** - **30**

Czyszczenie elektroszczotki

→ Rys. **31** - **35**

Uwaga: Wałek szczotki posiada funkcję czyszczenia. Urządzenie automatycznie zasysa w trybie wałka szczotki na dywanie przecięte nici i włosy przez 30 sekund.

Usuwanie usterek

- ▶ Naprawy urządzenia mogą być wykonywane wyłącznie przez wykwalifikowany personel.
- ▶ Do naprawy urządzenia należy używać wyłącznie oryginalnych części zamiennych.

Urządzenie nie działa.

Akumulator nie jest naładowany.

- ▶ Naładować akumulator.
→ "Ładowanie akumulatora", Strona 80

Urządzenie nie działa, a wskaźnik stanu świeci na czerwono przez 10 sekund.

Zabezpieczenie przed zbyt wysoką/zbyt niską temperaturą jest aktywowane.

1. Wyłączyć urządzenie i odłączyć je od zasilania.
2. Poczekać, aż urządzenie osiągnie temperaturę pokojową.

Nie można włożyć pojemnika na pył.

Jednostka filtrująca lub pojemnik na pył nie są stabilnie osadzone.

- ▶ Sprawdzić, czy jednostka filtrująca i pojemnik na pył zostały prawidłowo włożone.

Utylizacja zużytego urządzenia

- ▶ Urządzenie utylizować zgodnie z przepisami o ochronie środowiska naturalnego.

Informacje o aktualnych możliwościach utylizacji można uzyskać od sprzedawcy lub w urzędzie miasta lub gminy.



To urządzenie jest oznaczone zgodnie z Dyrektywą Europejską 2012/09/UE oraz polską Ustawą z dnia 29 lipca 2005r. „O zużytym sprzęcie elektrycznym i elektronicznym” (Dz.U. z 2005 r. Nr 180, poz. 1495) symbolem przekreślonego kontenera na odpady. Takie oznakowanie informuje, że sprzęt ten, po okresie jego użytkowania nie może być umieszczany łącznie z innymi odpadami pochodzącymi z gospodarstwa domowego. Użytkownik jest zobowiązany do oddania go prowadzącym zbieranie zużytego sprzętu elektrycznego i elektronicznego. Prowadzący zbieranie, w tym lokalne punkty zbiórki, sklepy oraz gminne jednostka, tworzą odpowiedni system umożliwiający oddanie tego sprzętu. Właściwe postępowanie ze zużytym sprzętem elektrycznym i elektronicznym przyczynia się do uniknięcia szkodliwych dla zdrowia ludzi i środowiska naturalnego konsekwencji, wynikających z obecności skład-

pl Utylizacja akumulatorów/baterii

ników niebezpiecznych oraz niewłaściwego składowania i przetwarzania takiego sprzętu.

Utylizacja akumulatorów/baterii

Akumulatory/baterie powinny być poddawane recyklingowi w sposób przyjazny dla środowiska. Nie wyrzucać akumulatorów/baterii do pojemnika z odpadami komunalnymi.

- ▶ Zużyte akumulatory/baterie należy utylizować w sposób przyjazny dla środowiska.



Zgodnie z dyrektywą 2006/66/WE zużyte akumulatory/baterie muszą być zbierane osobno i poddawane recyklingowi w sposób przyjazny dla środowiska.

Serwis

Dokładne informacje na temat okresu i warunków gwarancji można uzyskać od naszego serwisu, od sprzedawcy urządzenia lub na naszej stronie internetowej.

Dane kontaktowe serwisu można znaleźć tutaj lub w dołączonym wykazie punktów serwisowych albo na naszej stronie internetowej.

Biztonság

- Gondosan olvassa el ezt az útmutatót.
- Őrizze meg az útmutatót és a termékinformációkat a későbbi használat céljára, vagy az újabb tulajdonos számára.
- Ha szállítás közben megsérült a készülék, ne csatlakoztassa.

A készüléket csak a következőkre használja:

- eredeti alkatrészekkel és tartozékokkal. Idegen termékek használatából eredő károk esetén garanciális igény nem érvényesíthető.
- felületek tisztítására.
- a háztartásban és az otthoni környezet zárt helyiségeiben, szoba-hőmérsékleten.
- legfeljebb 2000 méter tengerszint feletti magasságig.

Ne használja a készüléket:

- emberek vagy állatok leporszívására.
- egészségre ártalmas, éles szélű, forró vagy izzó anyagok felszívására.
- nedves vagy folyékony anyagok felszívására.
- gyúlékony vagy robbanékony anyagok és gázok felszívására.
- kályhából és központifűtés-berendezésekből származó hamu és korom felszívására.
- nyomtatók és fénymásolók toneréből származó por felszívására.
- építési törmelék felszívására.

Válassza le a készüléket az elektromos hálózatról, ha:

- a készüléket tisztítja.

Ezt a készüléket 8 év feletti gyermekek és csökkent testi, érzékszervi vagy mentális képességekkel, illetve kevés tapasztalattal és/vagy ismerettel rendelkező személyek is használhatják felügyelet mellett, vagy ha megtanították nekik a készülék biztonságos használatát és megértették a lehetséges veszélyeket.

Gyermekek nem játszhatnak a készülékkel.

A készülék tisztítását és a felhasználói karbantartást nem végezhetik gyermekek felügyelet nélkül.

- ▶ A készüléket csak szakképzett személyek javíthatják.
- ▶ A készülék javításához csak eredeti pótalkatrészeket szabad használni.
- ▶ Soha ne használjon megsérült készüléket.

- ▶ Soha ne használjon olyan készüléket, amelynek a felülete repedt vagy törött.
- ▶ Forduljon a vevőszolgálathoz. → *Oldal 87*
- ▶ A készüléket csak zárt helyiségben használja.
- ▶ A készüléket ne tegye ki nagy hőnek és nedvességnek.
- ▶ A készülék tisztításához ne használjon magasnyomású vagy gőzsugaras tisztítógépet.
- ▶ A hálózati egységet csak a típustábla adatainak megfelelően csatlakoztassa és üzemeltesse.
- ▶ A tápegységet csak szabályszerűen felszerelt, földelt csatlakozóaljzaton át csatlakoztassa a váltakozó áramú hálózatra.
- ▶ Ne juttasson éghető vagy alkoholtartalmú anyagokat a szűrőre.
- ▶ A készülék tisztításához ne használjon gyúlékony vagy alkoholtartalmú anyagokat.
- ▶ Tartsa távol ruházatát, haját, ujjait és más testrészeit a készüléken lévő nyílásoktól és a mozgó alkatrészekről.
- ▶ A csövet vagy a szívófejeket soha ne irányítsa a haj, szem, fül vagy száj felé.
- ▶ Ellenőrizze, hogy lépcsők porszívózása közben nincs senki a készülék alatt.
- ▶ Gyermekektől tartsa távol a csomagolóanyagot.
- ▶ Ne engedje, hogy gyermekek játsszanak a csomagolóanyaggal.
- ▶ Védje az akkumulátort a tűztől, a hőtől és a tartós napsugárzástól.
- ▶ Védje az akkumulátort a víztől és a beszivárgó nedvességtől.
- ▶ Ha a sérült akkumulátorból gőzök távoznak, biztosítson friss levegőt.
- ▶ Panasz esetén forduljon orvoshoz.
- ▶ Ha a sérült akkumulátorból folyadékok távoznak, bőrrel való érintkezés esetén azonnal öblítse le a vízzel.
- ▶ Szembe kerülés esetén kérjen orvosi segítséget.

Anyagi károk elkerülése

- ▶ Ellenőrizze és tisztítsa meg a tárgyakat, amelyeket a folyadék ért.
- ▶ Cserélje ki a sérült tárgyakat.
- ▶ Rendszeresen ellenőrizze a talprészek kopását.
- ▶ A kopott szívófejet cserélje ki.
- ▶ Soha ne használja a szívófejet behelyezett kefehenger nélkül.
- ▶ Soha ne állítsa le a készüléket bekapcsolt padlószívófejjel.
- ▶ A készüléket soha ne üzemeltesse szűrőegység nélkül.

Ismerkedés

Készülék

Itt áttekintést talál készülékének részéről.

→ *Ábra* **1**

1	Portartály
2	Pihefogó
3	Lamellás szűrő
4	Motoregység
5	Markolat
6	Akkus porszívó tolókapcsolója
7	Kézi készülék kioldógombja
8	Kézi készülék tolókapcsolója
9	Állapotkijelzés
10	Portartály kioldógombja
11	Padlószívófej elektromos kefével
12	Kefehenger kioldógombja
13	Padlószívófej kioldógombja
14	Töltőkábel csatlakozója
15	Tartozékfiók a 2 az 1-ben szívófejhez
16	Tartozéktartó réstisztító fejhez
17	2 az 1-ben bútorcset és kárpit-tisztító fej
18	Kihúzható réstisztító fej
19	Markolat rögzítőcsavarja
20	Tápegység töltőkábel ¹

¹ A készülék kivitelétől függően

Állapotkijelzés

Az állapotjelző különféle üzemállapotokat mutat.

Üzemállapot	Állapotkijelzés
Normál üzem-mód	A kijelző fehéren világít.
Az akkumulátor töltöttsége alacsonyabb, mint 20%	A kijelző lassan villog fehéren.

Üzemállapot	Állapotkijelzés
Üres akkumulátor	A kijelzés kialszik.
Töltési folyamat	A kijelző lassan villog fehéren.
Az akkumulátor teljesen fel van töltve	A kijelző fehéren világít, majd kb. 2 perc múlva kialszik.
Túl magas/alacsony hőmérséklet elleni védelem	A kijelző pirosan világít, majd kb. 10 másodperc múlva kialszik.

Teljesítményfokokozatok

A teljesítményfokokozatokkal állíthatja be a szívóerőt.

Fokozat	Használat
1	Porszívózás bekapcsolt elektromos kefével vagy a kézi készülékkel. Tisztítási rutinfeladatokhoz.
2	Porszívózás maximális teljesítménnyel és bekapcsolt elektromos kefével. Igényes tisztítási feladatokhoz minden padlótípus, elsősorban szőnyegek esetén.

Akkumulátor működési ideje

Az akkumulátor működési idejével kapcsolatos további információkat itt talál.

→ *Ábra* **2**

Megjegyzések

- Az akkumulátor maximális működési ideje a kiválasztott teljesítményfokokozattól és a beépített akkumulátor típusától függ.
- Az összes lítium-ion akkumulátorhoz hasonlóan az akkumulátorok is elhasználódnak, ezért csökken a kapacitásuk és a működési idejük. Ez egy természetes öregedési folyamat, és nem anyaghiba, gyártási hiba vagy hiányosság eredménye.

hu Kezelés

- A következő intézkedésekkel lassíthatja a természetes elhasználódást:
 - A készüléket csak 3 °C és 40 °C közötti hőmérsékleten töltsse.
 - A készüléket csak 0 °C és 40 °C közötti hőmérsékleten tárolja.
 - A készüléket ne tárolja hosszabb ideig teljesen feltöltött vagy lemerült állapotban.

Kezelés

Készülék felszerelése az első használat előtt

→ *Ábra* **3** - **6**

Akkumulátor feltöltése

Megjegyzés: Az akkus porszívó csak megfelelően behelyezett kézi készülékkel tölthető és használható.

→ *Ábra* **7** - **8**

Megjegyzés: Töltés során a töltőkábel tápegysége és a készülék felmelegszik. Ez normális és nem jelent problémát.

Tipp: A teljes töltési folyamat ellenőrzéséhez válassza le a készüléket rövid időre az elektromos hálózatról és csatlakoztassa ismét. Az állapotjelző ezután fehéren világít.

Porszívózás az akkus porszívóval

→ *Ábra* **9** - **11**

Porszívózás a kézi készülékkel

→ *Ábra* **12** - **14**

Porszívózás kiegészítő tartozékkal

→ *Ábra* **15** - **23**

Tisztítás és ápolás

Annak érdekében, hogy készüléke hosszú ideig működőképes maradjon, tisztítsa és ápolja gondosan.

A készülék tisztítása

Követelmény: A készülék ki van kapcsolva és le van választva a töltőkábelről.

1. Vegye ki a kézi készüléket és a tartozék szívófejeket.

2. A készüléket és a tartozékot egy puha kendővel és háztartási műanyagtisztítóval tisztítsa.

→ *Ábra* **24**

A portartály kiürítése és a szűrőegység tisztítása

Követelmény: Vegye ki a kézi készüléket a porszívóból.

→ *Ábra* **25** - **30**

Az elektromos kefe tisztítása

→ *Ábra* **31** - **35**

Megjegyzés: A kefehenger tisztító funkcióval rendelkezik. A kefehenger működtetésével készüléke 30 másodperc elteltével automatikusan felszívja a szétvágott textil- és hajszálakat.

Zavarok elhárítása

- ▶ A készüléket csak szakképzett személyek javíthatják.
- ▶ A készülék javításához csak eredeti pótalkatrészeket szabad használni.

A készülék nem működik.

Az akkumulátor nincs feltöltve.

- ▶ Töltsse fel az akkumulátort.
→ "*Akkumulátor feltöltése*", Oldal 86

A készülék nem működik, és az állapotkijelző 10 másodpercig pirosan világít.

Túl magas/alacsony hőmérséklet elleni védelem aktiválva.

1. Kapcsolja ki a készüléket és válassza le az áramellátásról.
2. Várja meg, amíg a készülék felveszi a helyiség hőmérsékletét.

A portartályt nem lehet behelyezni.

A szűrőegység vagy a portartály nem megfelelően helyezkedik el.

- ▶ Ellenőrizze, hogy a szűrőegység vagy a portartály megfelelően helyezkedik-e el.

A régi készülék ártalmatlanítása

- ▶ Környezetkímélő módon ártalmatlanítsa a készüléket.

Az aktuális ártalmatlanítási lehetőségekről a szakkereskedőnél, ill. a települési közigazgatásnál vagy önkormányzatnál tájékozódhat.

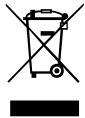

Ez a készülék az elhasznált villamosági és elektronikai készülékekről szóló 2012/19/EU irányelvnek megfelelő jelölést kapott. Ez az irányelv a már nem használt készülékek visszavételének és hasznosításának EU-szerte érvényes kereteit határozza meg.

Akkumulátorok/elemek ártalmatlanítása

Az akkumulátorokat/elemeket környezetbarát újrahasznosítás céljából adja le. Ne dobja az akkumulátorokat/elemeket a háztartási hulladék közé.

- ▶ Gondoskodjon az akkumulátorok/elemek környezetbarát ártalmatlanításáról.



A 2006/66/EK európai irányelv értelmében a meghibásodott vagy elhasznált akkumulátorokat/elemeket külön össze kell gyűjteni, és környezetbarát módon újra kell hasznosítani.

Vevőszolgálat

Az Ön országában érvényes garanciaidőről és garanciális feltételekről vevőszolgálatunktól, kereskedőjétől vagy weboldalunkról szerezhet részletes információkat.

A vevőszolgálat elérhetőségét megtalálja a vevőszolgálatok mellékelt jegyzékében vagy a weboldalunkon.



Siguranța

- Citiți cu atenție acest manual.
- Păstrați instrucțiunile, precum și informațiile producătorului în vederea utilizării ulterioare sau înmânării acestora următorului proprietar.
- Nu este permisă punerea în funcțiune a aparatului dacă acesta a fost deteriorat în timpul transportului.

Utilizați acest aparat numai:

- împreună cu piesele și accesoriile originale. Garanția nu acoperă deteriorările cauzate de utilizarea împreună cu alte produse.
- pentru curățarea suprafețelor.
- în locuința proprie și în încăperi închise din mediul casnic, la temperatura camerei.
- până la o înălțime de 2000 m deasupra nivelului mării.

Nu folosiți aparatul:

- pentru aspirarea oamenilor sau animalelor.
- pentru aspirarea substanțelor nocive pentru sănătate, ascuțite, fiberbinți sau incandescente.
- pentru aspirarea substanțelor umede sau lichide.
- pentru aspirarea substanțelor și gazelor ușor inflamabile sau explozive.
- pentru aspirarea cenușii, funinginii din sobe și instalații de încălzire centrală.
- pentru aspirarea tonerului din imprimante și copiatoare.
- pentru aspirarea molozului.

Deconectați aparatul de la rețeaua de alimentare cu energie electrică atunci când:

- curățați aparatul.

Acest aparat poate fi folosit de copii cu vârsta de peste 8 ani și de persoane cu capacități fizice, senzoriale sau mintale reduse sau fără experiență și/sau cunoștințe numai dacă sunt supravegheați sau au fost instruiți referitor la utilizarea în siguranță a aparatului și au înțeles pericolele care rezultă din aceasta.

Copiii nu trebuie lăsați să se joace cu aparatul.

Curățarea și întreținerea curentă efectuată de utilizator nu sunt permise copiilor dacă nu sunt supravegheați.

- ▶ Numai personalul de specialitate are permisiunea de a efectua lucrări de reparații la nivelul aparatului.
- ▶ La reparația aparatului trebuie utilizate numai piese de schimb originale.
- ▶ Nu utilizați niciodată un aparat deteriorat.
- ▶ Nu utilizați un aparat care are suprafața cu fisuri sau spartă.
- ▶ Contactați unitatea de service abilitată. → *Pagina 92*
- ▶ Utilizați aparatul numai în spații închise.
- ▶ Nu expuneți niciodată aparatul la căldură și umiditate excesive.
- ▶ Nu utilizați pentru curățarea aparatului aparate de curățat cu jet sub presiune sau cu jet de abur.
- ▶ Ștecherul trebuie să fie conectat și utilizat numai conform datelor de pe plăcuța cu date tehnice.
- ▶ Ștecherul trebuie să fie conectat numai la o priză de curent alternativ cu împământare, instalată regulamentar.
- ▶ Nu aduceți filtrul în contact cu materiale inflamabile sau care conțin alcool.
- ▶ Nu utilizați substanțe inflamabile sau pe bază de alcool pentru a curăța aparatul.
- ▶ Țineți la distanță îmbrăcămintea, părul, degetele și celelalte părți ale corpului față de orificiile aparatului și de piesele mobile ale acestuia.
- ▶ Nu îndreptați tija sau duzele spre ochi, păr, urechi sau gură.
- ▶ În timpul aspirării treptelor asigurați-vă că nu se află persoane în zona de sub aparat.
- ▶ Nu lăsați copii în apropierea ambalajului.
- ▶ Nu lăsați copii să se joace cu materialul de ambalaj.
- ▶ Protejați acumulatorul împotriva flăcărilor, căldurii și radiațiilor solare permanente.
- ▶ Protejați acumulatorul împotriva contactului cu apa și infiltrării umidității.
- ▶ Dacă dintr-un acumulator deteriorat sunt emanați vapori, asigurați ventilarea cu aer proaspăt a încăperii.
- ▶ Dacă apar manifestări nepălăcute, consultați un medic.
- ▶ Dacă dintr-un acumulator deteriorat se scurg fluide, iar acestea intră în contact cu ochii, clătiți imediat cu apă ochii.

ro Prevenirea prejudiciilor materiale

- ▶ În cazul contactului acestora cu ochii, solicitați și asistență medicală.

Prevenirea prejudiciilor materiale

- ▶ Examinați și curățați articolele umede.
- ▶ Înlocuiți articolele deteriorate.
- ▶ Verificați cu regularitate gradul de uzură a tălpilor.
- ▶ Duzele uzate trebuie înlocuite.
- ▶ Nu utilizați duza dacă peria cilindrică rotativă nu este montată.
- ▶ Nu depozitați niciodată aparatul cu duza pentru pardoseală conectată.
- ▶ Nu puneți niciodată aparatul în funcțiune dacă unitatea de filtrare nu este montată la acesta.

Cunoașterea

Aparatul

Aici găsiți o privire de ansamblu asupra componentelor aparatului dvs.

→ Fig. 1

1	Rezervor de colectare a prafului
2	Sită pentru scame
3	Filtru cu lamele
4	Unitatea motorului
5	Mâner
6	Comutatorul culisant al aspiratorului de praf cu acumulator
7	Tastă de deblocare a dispozitivului manual
8	Comutatorul culisanr al dispozitivului manual
9	Indicatorul de stare
10	Tastă de deblocare a recipientului de colectare a prafului
11	Duză pentru pardoseală, cu perie electrică
12	Tastă de deblocare a periei cilindrice rotative

¹ În funcție de dotările aparatului

13	Tastă de deblocare a duzei pentru pardoseală
14	Racord pentru cablul de încărcare
15	Compartiment pentru duza 2-în-1
16	Suport de duză pentru rosturi
17	Perie 2-în-1 pentru mobilă și duză pentru tapițerie
18	Duză extensibilă pentru rosturi
19	Șurub de fixare pentru mâner
20	Ștecher cu cablu de încărcare ¹

¹ În funcție de dotările aparatului

Indicator de stare

Afișajul de stare indică diversele stări de funcționare ale aparatului.

Starea de funcționare	Indicator de stare
Modul normal	Indicatorul se aprinde în alb.
Nivel de încărcare a acumulatorului sub 20%	Afișajul se aprinde intermitent și lent în alb.
Acumulator descărcat	Afișajul se stinge.
Procesul de încărcare	Afișajul se aprinde intermitent și lent în alb.
Acumulator încărcat complet	Afișajul se aprinde în alb și se stinge după aproximativ 2 minute.
Protecție la temperatură ridicată/scăzută	Afișajul se aprinde în roșu și se stinge după aproximativ 10 secunde.

Trepte de putere

Cu ajutorul treptelor de putere puteți seta puterea de aspirare.

Treapta	Utilizare
1	Aspirare cu peria electrică conectată sau cu dispozitivul manual. Pentru activități de curățare uzuale.
2	Aspirare cu putere maximă și cu peria electrică conectată. Pentru activități solicitante de curățare a tuturor tipurilor de pardoseli, în special a covoarelor.

Duratele de funcționare a acumulatorului

Aici găsiți informații referitoare la duratele de funcționare a acumulatorului.

→ Fig. 2

Observații

- Duratele maxime de funcționare a acumulatorului diferă în funcție de treapta de putere selectată și de tipul de acumulator montat.
- Deoarece toți acumulatorii litiu-ion sunt supuși procesului de uzură în timp, capacitatea și durata de funcționare a acumulatorilor se reduc în timp. Acesta este un proces natural de uzură și nu este rezultatul unui defect de material, defect de fabricație sau unei calități inferioare.
- Totuși, următoarele măsuri pot întârzia uzura normală:
 - Încărcați dispozitivul numai la temperaturi cuprinse între 3 °C și 40 °C.
 - Depozitați dispozitivul numai la temperaturi cuprinse între 0 °C și 40 °C.
 - Nu depozitați dispozitivul pe o perioadă îndelungată de timp în stare complet încărcată sau complet descărcată.

Deservirea

Montarea aparatului înainte de prima utilizare

→ Fig. 3 - 6

Încărcarea acumulatorului

Notă: Aspiratorul de praf cu acumulator poate fi încărcat și utilizat numai cu dispozitivul manual introdus corect.

→ Fig. 7 - 8

Notă: În timpul încărcării, fișa cablului de încărcare și aparatul se încălzesc. Acest lucru este normal și inofensiv.

Recomandare: Pentru a verifica încărcarea completă, deconectați pentru scurt timp aparatul de la rețeaua de alimentare cu energie electrică, iar apoi reconectați-l. Apoi afișajul de stare se aprinde în alb.

Aspirarea cu ajutorul aspiratorului de praf cu acumulator

→ Fig. 9 - 11

Aspirarea cu ajutorul dispozitivului manual

→ Fig. 12 - 14

Aspirarea cu ajutorul accesoriilor suplimentare

→ Fig. 15 - 23

Curățarea și îngrijirea

Pentru a asigura funcționarea optimă a aparatului pentru o perioadă îndelungată de timp, curățați-l și îngrijiți-l cu atenție.

Curățarea aparatului

Cerință: Aparatul este deconectat și separat de la cablul de încărcare.

1. Scoateți dispozitivul manual și duzele.
2. Curățați aparatul și accesoriile utilizând o lavetă moale și un produs de curățare uzual pentru articole din plastic.

→ Fig. 24

Golirea recipientului de colectare a prafului și curățarea unității de filtrare

Cerință: Dispozitivul manual este scos din aspiratorul de praf.

→ Fig. 25 - 30

ro Remediați defecțiunile

Curățarea periei electrice

→ Fig. 31 - 35

Notă: Peria cilindrică rotativă este prevăzută cu o funcție de autocurățare. În cazul funcționării cu peria cilindrică rotativă pe covor, aparatul aspiră automat firele și părul după mai mult de 30 de secunde.

Remediați defecțiunile

- ▶ Numai personalul de specialitate are permisiunea de a efectua lucrări de reparații la nivelul aparatului.
- ▶ La reparația aparatului trebuie utilizate numai piese de schimb originale.

Aparatul nu funcționează.

Acumulatorul nu este încărcat.

- ▶ Încărcați acumulatorul.
→ "Încărcarea acumulatorului",
Pagina 91

Aparatul nu funcționează, iar indicatorul de stare se aprinde în roșu timp de 10 secunde.

Protecția la temperaturi ridicate/scăzute este activată.

1. Oprii aparatul și deconectați-l de la rețeaua de alimentare cu energie electrică.
2. Așteptați până când aparatul ajunge la temperatura camerei.

Rezervorul de colectare a prafului nu poate fi montat.

Unitatea de filtrare sau rezervorul de colectare a prafului nu este așezat/ă corect.

- ▶ Verificați dacă unitatea de filtrare și rezervorul de colectare a prafului sunt așezate corect.

Predarea aparatului vechi

- ▶ Eliminați în mod ecologic aparatul. Informații despre modalitățile curente de eliminare ecologică a aparatelor pot fi obținute de la distribuitorii comerciali de specialitate, dar și de la primăria sau administrația locală.



Acest aparat este marcat corespunzător directivei europene 2012/19/UE în privința aparatelor electrice și electronice vechi (waste electrical and electronic equipment – WEEE).

Directiva prescrie cadrul pentru o preluare înapoi, valabilă în întreaga UE, și valorificarea aparatelor vechi.

Reciclarea acumulatorilor/bateriilor

Acumulatorii/Bateriile trebuie reciclate în mod ecologic. Nu eliminați acumulatorii/bateriile împreună cu deșeurile menajere.

- ▶ Eliminați în mod ecologic acumulatorii/bateriile.

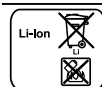

Conform directivei europene 2006/66/EG, acumulatorii/bateriile defecte sau uzate trebuie colectate separat și reciclate în mod ecologic.

Serviciul clienți

Pentru informații detaliate despre perioada și condițiile de garanție din țara dumneavoastră, adresați-vă serviciului de asistență pentru clienți, distribuitorului local sau accesați site-ul nostru web.

Datele de contact ale serviciului pentru clienți le găsiți în lista atașată a unităților de service pentru clienți sau pe pagina noastră de internet.



Безопасность

- Внимательно прочитайте данное руководство.
- Сохраните инструкцию и информацию о приборе для дальнейшего использования или для передачи следующему владельцу.
- В случае обнаружения повреждений, связанных с транспортировкой, не подключайте прибор.

Используйте прибор только:

- с оригинальными частями и принадлежностями. В случае повреждений вследствие использования продуктов других производителей гарантийные обязательства теряют силу.
- для очистки поверхностей;
- в бытовых условиях и в закрытых помещениях домашних хозяйств при комнатной температуре.
- на высоте не более 2000 м над уровнем моря.

Не используйте прибор:

- для чистки людей и животных;
- для всасывания вредных для здоровья, острых, горячих или раскалиённых субстанций;
- для всасывания влажных или жидких субстанций;
- для всасывания легковоспламеняющихся или взрывчатых веществ и газов;
- для всасывания пепла, сажи из печей и установок центрального отопления;
- для всасывания тонера из принтеров или копировальных аппаратов;
- для всасывания строительного мусора.

Отсоедините прибор от подачи электроэнергии, если вы:

- очищаете прибор;

Данный прибор может использоваться детьми в возрасте от 8 лет и старше, а также лицами с ограниченными физическими, сенсорными или умственными способностями или с недостатком опыта и/или знаний, если они находятся под присмотром или после получения указаний по безопасному использованию прибора и после того, как они осознали опасности, связанные с неправильным использованием.

Детям запрещено играть с прибором.

Очистку и обслуживание прибора запрещается выполнять детям без надзора взрослых.

- ▶ Ремонтировать прибор разрешается только квалифицированным специалистом.
- ▶ Для ремонта прибора можно использовать только оригинальные запчасти.
- ▶ Категорически запрещается эксплуатировать поврежденный прибор.
- ▶ Категорически запрещается эксплуатация прибора, поверхность которого имеет трещины или повреждена.
- ▶ Обратитесь в сервисную службу. → *Страница 98*
- ▶ Используйте прибор только в закрытом помещении.
- ▶ Не пользуйтесь прибором при слишком высокой температуре или влажности.
- ▶ Не используйте для очистки прибора пароочистители или очистители высокого давления.
- ▶ При подключении блока питания и его эксплуатации соблюдайте данные, приведенные на типовой табличке.
- ▶ Блок питания можно подключать только к электросети переменного тока через установленную согласно предписаниям розетку с заземлением.
- ▶ Не допускайте попадания на фильтры горючих или спиртосодержащих веществ.
- ▶ Не используйте воспламеняющиеся или спиртосодержащие вещества при очистке прибора.
- ▶ Следите за тем, чтобы в отверстия или подвижные элементы прибора не попадали предметы одежды, волосы, пальцы и другие части тела.
- ▶ Не направляйте трубку или всасывающую насадку на глаза и уши, не подносите к волосам и рту.
- ▶ При уборке лестниц убедитесь, что на ступенях ниже нет людей.
- ▶ Не подпускайте детей к упаковочному материалу.
- ▶ Не позволяйте детям играть с упаковочным материалом.
- ▶ Не допускайте воздействия на аккумулятор огня, высоких температур и солнечного света в течение продолжительного времени.
- ▶ Защищайте аккумулятор от воды и проникновения влаги.

- ▶ Если из поврежденного аккумулятора выделяются пары, обеспечьте приток свежего воздуха.
- ▶ При наличии жалоб обратитесь к врачу.
- ▶ Если жидкость из поврежденного аккумулятора попала на кожу, немедленно промойте водой.
- ▶ При попадании в глаза обратитесь за медицинской помощью.

Во избежание материального ущерба

- ▶ Проверяйте и очищайте влажные предметы.
- ▶ Заменяйте поврежденные предметы.
- ▶ Регулярно проверяйте уровень износа рабочих поверхностей насадки.
- ▶ Заменяйте изношенные насадки.
- ▶ Никогда не используйте насадку без щёточного валика.
- ▶ Не выключайте прибор при включенной насадке для пола.
- ▶ Никогда не используйте прибор без фильтровального блока.

Знакомство с прибором

Прибор

Здесь приведен обзор составных частей прибора.

→ Рис. **1**

1	Контейнер для сбора пыли
2	Фильтрующая сетка
3	Ламельный фильтр
4	Блок двигателя
5	Ручка
6	Ползунковый переключатель аккумулятора пылесоса
7	Кнопка разблокировки портативного ручного пылесоса
8	Ползунковый переключатель портативного ручного пылесоса
9	Индикация состояния

¹ В зависимости от комплектации

10	Кнопка фиксации контейнера для сбора пыли
11	Насадка для пола с электрощеткой
12	Кнопка фиксации валика щётки
13	Кнопка разблокировки насадки для пола
14	Разъем для зарядного кабеля
15	Футляр для щелевой насадки «два в одном»
16	Футляр для щелевой насадки
17	Мягкая щетка и насадка для мягкой мебели «два в одном»
18	Телескопическая щелевая насадка
19	Винт крепления ручки
20	Блок питания с зарядным кабелем ¹

¹ В зависимости от комплектации

Индикация состояния

Индикатор состояния отображает различные режимы работы.

Рабочий режим	Индикация состояния
Обычный режим	Индикатор горит белым светом.
Заряд аккумулятора менее 20 %	Индикатор медленно мигает белым светом.
Аккумулятор разряжен	Индикатор гаснет.
Процесс зарядки	Индикатор медленно мигает белым светом.

Рабочий режим	Индикация состояния
Аккумулятор полностью заряжен	Индикатор загорается белым светом и гаснет прим. через 2 минуты.
Защита от воздействия повышенной/пониженной температуры	Индикатор загорается красным светом и гаснет прим. через 10 секунд.

Уровни мощности

Регулировка уровня мощности позволяет установить мощность всасывания.

Режим	Применение
1	Пылесосьте с включенной электрощеткой или с помощью портативного ручного пылесоса. Для повседневной уборки.
2	Всасывание на максимальной мощности с включенной электрощеткой. Для тщательной уборки всех типов полов, идеально подходит для ковровых покрытий.

Время работы аккумуляторов

Здесь представлена информация о времени работы аккумуляторов.

→ Рис. 2

Примечания

- Максимальное время работы аккумулятора зависит от выбранного уровня мощности и типа установленного аккумулятора.
- Как и любые литий-ионные аккумуляторы, эти аккумуляторы со временем изнашиваются, что негативно сказывается на их емкости и времени работы. Это естественный процесс старения, а не дефект материала или погрешности изготовления или какой-либо другой дефект изделия.

- Следующие рекомендации помогут замедлить естественный износ:
 - Заряжайте прибор только при температуре от 3 °C до +40 °C.
 - Храните прибор только при температуре от 0 °C до +40 °C.
 - Не храните прибор в течение длительного времени полностью заряженным или полностью разряженным.

Эксплуатация

Сборка прибора перед первым использованием

→ Рис. 3 - 6

Зарядка аккумулятора

Заметка: Аккумуляторный пылесос можно заряжать и использовать только при правильно установленном портативном ручном пылесосе.

→ Рис. 7 - 8

Заметка: Блок питания на кабеле зарядного устройства и сам прибор нагреваются во время зарядки. Это нормально и не представляет опасности.

Рекомендация: Для проверки полной зарядки ненадолго отключите прибор от сети и снова подключите его. После этого индикатор состояния загорится белым светом.

Уборка аккумулятором пылесосом

→ Рис. 9 - 11

Уборка портативным ручным пылесосом

→ Рис. 12 - 14

Уборка с использованием дополнительных принадлежностей

→ Рис. 15 - 23

Чистка и уход

Для долговременной исправной работы прибора требуется его тщательная очистка и уход.

Очистка прибора

Требование: Прибор выключен и отсоединен от зарядного кабеля.

1. Портативный ручной пылесос и насадки сняты.
2. Протрите прибор и принадлежности мягкой тканевой салфеткой с обычным средством для очистки пластмассы.

→ Рис. 24

Опорожнение контейнера для сбора пыли и очистка фильтровального блока

Требование: Портативный ручной пылесос снят с основного агрегата.

→ Рис. 25 - 30

Очистка электрощётки

→ Рис. 31 - 35

Заметка: Щёточный валик обеспечивает выполнение функции очистки. При чистке ковра со щёточным валиком прибор автоматически всасывает обрезанные нитки и волосы через 30 с.

Устранение неисправностей

- ▶ Ремонтировать прибор разрешается только квалифицированным специалистам.
- ▶ Для ремонта прибора можно использовать только оригинальные запчасти.

Прибор не работает.

Аккумулятор не заряжен.

- ▶ Зарядите аккумулятор.
→ "Зарядка аккумулятора",
Страница 96

Прибор не работает, индикатор зарядки горит красным светом в течение 10 секунд.

Сработала защита при повышенной/пониженной температуре.

1. Выключите прибор и отсоедините его от электропитания.
2. Подождите, пока прибор не достигнет комнатной температуры.

Контейнер для пыли не установлен.

Фильтровальный блок или контейнер для сбора пыли установлены неправильно.

- ▶ Проверьте правильно ли установлены фильтровальный блок или контейнер для сбора пыли.

Утилизация старого бытового прибора

- ▶ Утилизируйте прибор в соответствии с экологическими нормами. Сведения о возможных способах утилизации можно получить в специализированном торговом предприятии, а также в районных или городских органах управления.



Данный прибор имеет отметку о соответствии европейским нормам 2012/19/EU утилизации электрических и электронных приборов (waste electrical and electronic equipment - WEEE).

Данные нормы определяют действующие на территории Евросоюза правила возврата и утилизации старых приборов.

Утилизация аккумуляторов/батарей

Аккумуляторы/батареи следует отправить на дальнейшую утилизацию в соответствии с требованиями охраны окружающей среды. Не утилизируйте аккумуляторы/батареи вместе с бытовым мусором.

- ▶ Утилизируйте аккумуляторы/батареи в соответствии с экологическими нормами.



В соответствии с европейской Директивой 2006/66/ЕС повреждённые или использованные аккумуляторы/батареи должны собираться отдельно и отправляться на дальнейшую утилизацию в соответствии с требованиями охраны окружающей среды.

Срок службы устройства – 7 лет.
На территории Республики Казахстан, при обнаружении неисправности, звоните в сервисный контакт-центр 5454 (только для мобильных телефонов).
Сделано в Китае

Сервисная служба

Подробную информацию о гарантийном сроке и условиях гарантии в вашей стране вы можете запросить в нашей сервисной службе, у вашего продавца или найти на нашем сайте.

Адрес и телефон сервисной службы можно найти в прилагаемом перечне сервисных служб или на нашем веб-сайте.

Для доступа к контактам служб клиентского сервиса, вы также можете использовать данный QR код.

<https://www.bosch-home.ru>

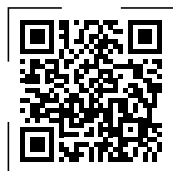

Импортер/Организация, принимающая претензии по качеству/ ТОО «BSH Home Appliances (БСХ Хоум Аплайансэс)» Республика Казахстан, г. Алматы, ул. Хаджи Мукана, 22/5, 7 этаж
e-mail: ala-infokz@bshg.com



Қауіпсіздік

- Бұл нұсқаулықты мұқият оқып шығыңыз.
- Нұсқаулықты және өнім мәліметтерін келешекте пайдалану үшін сақтап қойыңыз.

■ Құрылғыны тасымалдау зақымдары болғанда қоспаңыз.

Құрылғыны тек төмендегідей пайдаланыңыз:

- түпнұсқа бөлшектермен және керек-жарақтармен бірге. Кепілдік бөгде өнімдерді пайдаланудан туындаған зақымдарды қамтымайды.
- үстіңгі беттерді тазалау үшін.
- жеке үй-жайларда және үйдегі жабық бөлмелерде бөлме температурасында.
- теңіз деңгейінен 2000 м биіктікке дейін.

Құрылғыны мына әрекеттер үшін пайдаланбаңыз:

- адамдардан немесе жануарлардан шаң сору үшін.
- денсаулыққа зиянды, өткір қырлы, ыстық немесе қызып тұрған заттектерді сору үшін.
- ылғалды немесе сұйық заттектерді сору үшін.
- оңай жанып кететін немесе жарылғыш заттектер мен газдарды сору үшін.
- пештерден және орталық жылыту жүйелерінен күл мен күйені соруға арналған.
- принтерлер және көшіргіштерден тонер шаңын сору үшін.
- құрылыс қоқысын сору үшін.

Құрылғыны мына жағдайларда қуат көзінен ажыратыңыз:

- құрылғыны тазалау кезінде.

Бұл құрылғыны жасы 8-дегі және одан үлкен балалардың, сонымен қатар қозғалу, сезу және ойлану мүмкіндіктері шектелген және/немесе жеткілікті білімі жоқ тұлғалардың пайдалануына тек оларды біреу қадағалаған жағдайда немесе осы құрылғыны қауіпсіз пайдалану нұсқауларымен таныс болса және дұрыс пайдаланбау салдарынан қандай қауіптердің орын алатынын түсінетін болса ғана пайдалануларына болады.

Балаларға осы құрылғымен ойнауға рұқсат етпеңіз.

Балаларға ересектер қадағалауысыз тазалау және алдын алу қызметі үшін орындалатын әрекеттерді орындауға рұқсат етпеңіз.

- ▶ Құрылғыдағы жөндеу жұмыстарын тек білікті мамандар орындай алады.
- ▶ Құрылғыны жөндеу үшін тек түпнұсқа бөлшектері ғана пайдаланылуы мүмкін.
- ▶ Еш жағдайда зақымдалған құрылғыны пайдаланбаңыз.
- ▶ Құрылғыны ешқашан сызылған немесе бұзылған беттермен пайдаланбаңыз.
- ▶ Қызмет көрсету қызметіне хабарласыңыз. → *Бет104*
- ▶ Құрылғыны тек жабық бөлмелерде пайдаланыңыз.
- ▶ Құрылғыға қатты жылудың немесе ылғалдың тиюіне жол бермеңіз.
- ▶ Құрылғыны тазалау үшін булап тазартқыш немесе жоғары басымдылықты булап тазартқышты пайдаланбаңыз.
- ▶ Қуат көзін тек зауыттық тақтадағы ақпаратқа сәйкес қосыңыз және іске қосыңыз.
- ▶ Қуат көзін тек ережелер бойынша орнатылған жерге қосылған розетка арқылы айнымалы тоқ желісіне қосыңыз.
- ▶ Тұтанғыш немесе құрамында спирт бар заттарды сүзгіге қолданбаңыз.
- ▶ Құрылғыны тазалаған кезде жанғыш немесе спиртті заттарды қолданбаңыз.
- ▶ Киім, шаш, саусақ және басқа дене мүшелерін құрылғыдағы саңылаулардан және жылжымалы бөліктерден алшақ ұстаңыз.
- ▶ Еш жағдайда құбырды немесе саптамаларды көзге, шашқа, құлаққа немесе ауызға бағыттамаңыз.
- ▶ Сатыда тұрып шаң сорған кезде, құрылғы астында адамдардың жоқтығына көз жеткізіңіз.
- ▶ Орама материалды балалардан алыс ұстаңыз.
- ▶ Балаларға орам материалдарымен ойнауға рұқсат етпеңіз.
- ▶ Аккумуляторды өрт, ыстық пен ұзақ мерзімді күн сәулелерінен қорғаңыз.
- ▶ Аккумуляторды судың және сұйықтықтың кіруінен қорғаңыз.
- ▶ Зақымдалған батареядан түтін шығып жатса, таза ауаның келуін қамтамасыз етіңіз.
- ▶ Өзіңізді нашар сезінген жағдайда дәрігерге жолығыңыз.
- ▶ Зақымдалған батареядан сұйықтық ағып кетсе және ол теріге тиіп кетсе, оны дереу сумен шайып жіберіңіз.

- ▶ Көзге тиген жағдайда қосымша медициналық көмекке жүгініңіз.

Материалдық залалдың алдын алу

- ▶ Суланған заттарды тексеріп, тазалаңыз.
- ▶ Зақымдалған заттарды ауыстырыңыз.
- ▶ Табандарда тозған жерлердің бар-жоғын жүйелі түрде тексеріп тұрыңыз.
- ▶ Тозған саптамаларды алмастырыңыз.
- ▶ Еш жағдайда саптаманы енгізілген қылшақты білікшесіз пайдаланбаңыз.
- ▶ Еден саптамасы қосулы күйде құрылғыны ешқашан қоймаңыз.
- ▶ Еш жағдайда құрылғыны сүзгі блогынсыз пайдаланбаңыз.

Танысу

Құрылғы

Осы жерде құрылғының бөлшектеріне шолуды табасыз.

→ Сур. **1**

1	Шаң жинайтын контейнер
2	Талшық торшасы
3	Ламелла сүзгісі
4	Қозғалтқыш қондырғысы
5	Тұтқа
6	Сырғымалы қосқыш сымсыз шаңсорғыш
7	Тасымалды құрылғының бұғаттан босату түймесі
8	Сырғымалы қосқыш тасымалды құрылғы
9	Күй индикаторы
10	Шаң контейнерін босату түймесі
11	Электр қылшағымен еденге арналған саптама
12	Қылшықты білік үшін босату түймесі

¹ Құрылғы жабдықталуына сай

13	Еден саптамасын бұғаттан босату түймесі
14	Қуаттандыру кабелін қосу
15	2-і 1 саптамаға арналған керек-жарак
16	Саңылау саптамаға арналған қаптама
17	2-і 1 жиһаз щеткасы және қаптауға арналған саптама
18	Жылжымалы саңылау саптама
19	Бекіту бұрандалы тұтқасы
20	Қуаттандыру кабелі бар қуат көзі ¹

¹ Құрылғы жабдықталуына сай

Күй индикаторы

Күй дисплейі әртүрлі жұмыс күйлерін көрсетеді.

Жұмыс жағдайы	Күй индикаторы
Қалыпты режимі	Көрсеткіш ақ түспен жанады.
Батарея қуаты 20%-дан төмен	Индикатор баяу ақ түспен жанады.
Батареяның қуаты жоқ	Көрсеткіш сөнеді.
Зарядтау процессі	Индикатор баяу ақ түспен жанады.
Батарея толық	Индикатор ақ түспен жанады және шамамен 2 минут ішінде сөнеді.
Жоғары / төмен температурада н қорғау	Көрсеткіш қызыл түспен жанады және шамамен 10 секунд ішінде сөнеді.

Қуат деңгейлері

Қуат деңгейлерін пайдаланып сору қуатын реттеуге болады.

Деңгей	Пайдалану
1	Қосылған электр щеткасымен немесе қол құрылғысымен шаңсорғышты сүртіңіз. Күнделікті тазалау тапсырмалары үшін.
2	Максималды қуатпен шаңсорғышты алыңыз және электр щеткасын қосыңыз. Едендердің барлық түрлерінде, әсіресе кілемдерде күрделі тазалау жұмыстарына арналған.

Батареяның қызмет ету мерзімі

Мұнда Сіз батареяның қызмет ету мерзімі туралы ақпаратты таба аласыз.

→ Сур. **2**

Жазбалар

- Батареяның максималды қызмет ету мерзімі таңдалған қуат деңгейіне және орнатылған батарея түріне байланысты өзгереді.
- Кез келген литий-ионды батареялар сияқты, батареялар да уақыт өте келе тозады, сондықтан батарея сыйымдылығы мен жұмыс уақыты азаяды. Бұл табиғи тозу процесі және материал ақауының, өндірістік ақаудың немесе материал ақауының нәтижесі емес.
- Төмендегі шараларды қолдану арқылы табиғи тозуды баялатуға болады:
 - Құрылғыны тек 3 °C және 40 °C аралығындағы температура диапазонында қуаттандырыңыз.
 - Құрылғыны тек 0 °C пен 40 °C аралығындағы температура диапазонында сақтаңыз.
 - Құрылғының батареясы толық немесе мүлдем қуатсыз күйде ұзақ уақыт сақтамаңыз.

Басқару

Құрылғыны бірінші рет қолданар алдында жинау

→ Сур. **3 - 6**

Батареяны қуаттандыру

Жазба: Сымсыз шаңсорғышты қол құрылғысы дұрыс салынған кезде ғана қуаттауға және пайдалануға болады.

→ Сур. **7 - 8**

Жазба: Зарядтаушы кабельдегі қуат беру бөлігі және құрылғы зарядтау кезінде қызады. Бұл қалыпты жағдай және қауіпті емес.

Кеңес: Құрылғының толық қуаттандырғанын тексеру үшін құрылғыны желіден қысқа уақытқа ажыратып, қайта қосыңыз. Содан кейін күй индикаторы ақ түспен жанады.

Сымсыз шаңсорғышпен шаң сору

→ Сур. **9 - 11**

Тасымалды құрылғымен сору

→ Сур. **12 - 14**

Қосымша керек-жарақтармен шаң сору

→ Сур. **15 - 23**

Тазалау және күтім көрсету

Құрылғыңыздың ұзақ уақыт бойы жұмыс жасауын болдыру үшін, оны мұқият тазалап күтіңіз.

Бұйымды тазалау

Талап: Құрылғы өшірілген және қуаттандыру кабелінен ажыратылған.

1. Қол құрылғысын және қосымша саңылауларды алып тастаңыз.
2. Құрылғы мен керек-жарақтарды жұмсақ шүберекпен және сатылатын пластик тазалағышпен тазалаңыз.

→ Сур. **24**

Шаң контейнерін босату және сүзгі бөлігін тазалау

Талап: Қол құрылғысы шаңсорғыштан шығарылды.

→ Сур. **25** - **30**

Электр щетканы тазалау

→ Сур. **31** - **35**

Жазба: Қылшықты білікте тазалау функциясы бар. Қылшықты білікті кілемде пайдаланған кезде, құрылғыңыз кесілген жіптер мен шашты 30 секундтан кейін ғана автоматты түрде сора бастайды.

Ақауларды жою

- ▶ Құрылғыдағы жөндеу жұмыстарын тек білікті мамандар орындай алады.
- ▶ Құрылғыны жөндеу үшін тек түпнұсқа бөлшектері ғана пайдаланылуы мүмкін.

Құрылғы жұмыс істемейді.

Батарея толығымен қуаттандырылған.

- ▶ Батареяны қуаттандырыңыз.
→ *"Батареяны қуаттандыру"*, Бет102

Құрылғы жұмыс істемейді және күй шамы 10 секунд бойы қызыл болып тұрады.

Жоғары/төмен температурадан қорғау іске қосылды.

1. Құрылғыны өшіріп, қуат көзінен ажыратыңыз.
2. Құрылғы бөлме температурасына жеткенше күтіңіз.

Шаң контейнерін салу мүмкін емес.

Сүзгі бөлігі немесе шаң контейнері дұрыс орнатылмаған.

- ▶ Сүзгі бөлігі мен шаң контейнерінің дұрыс орнатылғанын тексеріңіз.

Ескі құрылғыны кәдеге жарату

- ▶ Құрылғыны қоршаған ортаны сақтайтын жолмен кәдеге жаратыңыз.

Ағымдағы кәдеге жарату жолдары туралы мәліметтерді мамандандырылған дүкеннен және қоғамдық немесе қалалық әкімшіліктен біліп алыңыз.



Бұл тоңазытқыш Электр және электроникалық құралдардың қалдықтарына (WEEE) қатысты 2012/19/EU (EO) Еуропа заңнамасына сәйкес келетін таңбасымен белгіленген. Бұл заңнама Еуропада құралдардың қалдықтарын қайтып алуын және қоршаған ортаны қорғап кәдеге жаратуын реттейді.

Аккумуляторларды/батареяларды кәдеге жарату

Аккумуляторларды/батареяларды қоршаған ортаны қорғау талаптарына сәйкес әрі қарай кәдеге жарату үшін өңдеуге жіберу керек. Аккумуляторларды/батареяларды тұрмыстық қоқыс қалдықтарымен бірге лақтырмаңыз.

- ▶ Аккумуляторларды/батареяларды қоқысқа экологиялық нормаларға сәйкес тастаңыз.



2006/66/EC еуропалық Директивасы бойынша пайдаланылған аккумуляторы/батареяны бөлек жерде жиналған болу керек және қоршаған ортаны сақтау талаптарна сәйкес кәдеге жаратылған болу керек .

kk Сервистік қызмет көрсету

Сервистік қызмет көрсету

Сіздің еліңіздегі кепілдік мерзімі мен шарттары жөніндегі толық ақпаратты қызмет көрсету орталығынан, сауда бөлімінен немесе біздің веб-сайттан алуыңызға болады.

Мүшелер қызметінің хабарласу деректерін жинақтағы мүшелер қызметінің тізімінде немесе біздің веб-торабымызда табасыз.

Импорттаушы/ Сапа шағымдарын қабылдайтын ұйым: Қазақстан Республикасы, Алматы қ., Қажы Мұқан көш, 22/5, 7 қабат

e-mail: ala-infokz@bshg.com

Құрылғының қызмет ету мерзімі – 7 жыл.

Ақаулық анықталған жағдайда, Қазақстан Республикасы аумағында 5454 сервистік байланыс орталығына қоңырау шалыңыз (тек ұялы телефондар үшін).

Қытайда жасалған

安全性

- 請仔細閱讀本說明書。
- 請妥善保管本說明書和產品資訊，以備日後查閱或提供給下一位使用者。
- 如本電器於運送途中受損，請勿連接。

本電器只能用於以下用途：

- 僅能搭配原廠零組件和附件使用。因使用其他產品造成損壞，不得主張保固。
- 用於清潔表面。
- 僅限私人家庭和室溫下的居家環境室內區域。
- 最高在海拔2000公尺以下。

請勿將本電器用於以下用途：

- 抽吸人類或動物。
- 抽吸有害健康、尖銳、高溫或灼熱的物質。
- 抽吸潮濕或液態的物質。
- 抽吸易燃或具爆炸特性的物質和氣體。
- 用於抽吸爐灶的煙灰、煤灰及中央暖氣設備。
- 抽吸印表機和複印機的碳粉塵。
- 抽吸建築碎料。

以下情況時，請將裝置與電源斷開：

- 清潔裝置。

凡年滿 8 歲的孩童和身體、感官或智力有缺陷之人士及缺乏相關經驗和／或知識之人士，應在負責安全使用機器人員的監督或指導下，瞭解使用機器可能帶來的危險後，方能使用本機。

孩童應受監護，以確保孩童不嬉玩電器。

孩童除非在監督下，否則不得進行清潔及保養的工作。

- ▶ 僅有合格的專業人員才可維修電器。
- ▶ 僅限使用原廠耗材來維修電器。
- ▶ 本電器受損時，請勿使用。
- ▶ 切勿操作表面有裂縫或破損的電器。
- ▶ 請聯絡客戶服務。→ 頁次108
- ▶ 本電器僅限於室內使用。
- ▶ 切勿將本電器置於高溫或潮濕處。
- ▶ 請勿使用蒸氣清潔機或高壓清潔機清潔本電器。
- ▶ 僅可按照規格銘板上的資訊連接和操作電源。
- ▶ 僅可透過正確安裝的接地插座將電源連接到交流電源。

- ▶ 不可將可燃性或含酒精的物品放置在過濾器上。
- ▶ 清潔本裝置時，請勿使用可燃性或含酒精的物質。
- ▶ 衣物、頭髮、手指和其他身體部位請遠離裝置開口和其活動零組件。
- ▶ 管子和吸頭請勿對準眼睛、頭髮、耳朵或嘴巴。
- ▶ 在樓梯進行吸塵時，請確認設備下方無人逗留。
- ▶ 請確保孩童遠離包材。
- ▶ 請勿讓孩童將包材當成玩具玩耍。
- ▶ 電池請勿靠近火源、高溫和長時間的陽光直射。
- ▶ 保護電池，避免水和濕氣進入。
- ▶ 如果受損的電池冒出煙霧，請引入新鮮空氣。
- ▶ 若感到不適，請立即就醫。
- ▶ 若受損的電池漏液接觸到皮膚，請立即用水沖洗。
- ▶ 若接觸到眼睛，請尋求額外的醫療幫助。

避免財務損失

- ▶ 請檢查和清潔因電池流出之液體而潮濕的物品。
- ▶ 物品若受損，請進行更換。
- ▶ 請定期檢查其底部是否有磨損。
- ▶ 更換掉磨損的吸頭。
- ▶ 請勿使用未安裝毛刷滾軸的刷頭。
- ▶ 切勿在地板吸頭啟動時關閉電器。
- ▶ 必須裝入過濾單元，才能使用本裝置。

深入瞭解

裝置

可在此查看電器的相關組件一覽。

→ 

1	集塵盒
2	棉絮濾網
3	葉片式過濾器
4	電機單元
5	手把
6	無線吸塵器滑動開關
7	手持裝置釋放按鈕
8	手持裝置滑動開關

¹ 依電器的配備而定

9	狀態指示燈
10	集塵盒釋放按鈕
11	具電動刷的地板吸頭
12	毛刷滾軸釋放按鈕
13	地板吸頭釋放按鈕
14	充電線連接
15	二合一吸頭的配件盒
16	縫隙吸頭配件支架
17	二合一傢俱刷和家飾吸頭
18	可伸縮縫隙吸頭
19	手把固定螺絲
20	帶有充電線 ¹ 的電源

¹ 依電器的配備而定

狀態指示燈

狀態指示燈會顯示不同的運作狀態。

運作狀態	狀態指示燈
正常模式	指示燈亮白燈。
電池電量低於 20 %	指示燈緩慢閃白燈。
電池沒電	指示燈熄滅。
充電程序	指示燈緩慢閃白燈。

運作狀態	狀態指示燈
電池已充滿電	指示燈亮白燈，且於約 2 分鐘後熄滅。
過熱 / 低溫保護	指示燈亮紅燈，且於約 10 秒鐘後熄滅。

出力

您可以使用功率等級來調整吸力。

等級	用途
1	啟動電動刷或手持裝置吸塵。適用於日常清潔任務。
2	以最高功率並啟動電動刷吸塵。適用於所有類型地板（尤其是地毯）要求嚴格的清潔任務。

電池使用時間

在這裡您可以找到有關電池壽命的資訊。

→  **2**

注意事項

- 電池最長壽命取決於所選功率等級和安裝的電池類型。
- 如同所有鋰離子電池一樣，電池會隨著時間耗損，導致電池容量和使用時間逐漸衰減。這是一種自然的老化程序，並非材料瑕疵、製造瑕疵或材料缺失導致的後果。
- 採取以下措施可延緩電池的自然損耗：
 - 僅可在溫度介於3 °C至40 °C的溫度範圍內為電器充電。
 - 電器只能存放在0 °C至40 °C的溫度範圍內。
 - 充滿電或完全放電的電器請勿長時間存放。

操作

首次使用前安裝本電器

→  **3 - 6**

電池充電

注意事項：只有在正確裝入手持裝置的情況下，才能為手持裝置充電以及使用。

→  **7 - 8**

注意事項：充電器的電源和吸塵器在充電時會變熱。這是正常現象，無須擔心。

提示：若要檢查是否已充滿電，請短暫斷開設備與電源的連接然後再重新連接。讓狀態指示燈亮白燈。

使用無線吸塵器吸塵

→  **9 - 11**

使用手持裝置吸塵

→  **12 - 14**

使用附件進行吸塵

→  **15 - 23**

清潔和保養

為了讓電器長時間保持功能順暢，請仔細進行清潔和保養。

清潔電器

要求：電器已關閉並與充電線斷開連接。

1. 拆下手持裝置和配件吸頭。
2. 使用軟布和市售塑料清潔劑清潔設備和附件。

→  **24**

清空集塵盒並清潔過濾裝置

要求：手持裝置已從吸塵器中取出。

→  **25 - 30**

清潔電刷

→  **31 - 35**

注意事項：毛刷滾軸有清潔功能。在地毯上操作毛刷滾軸 30 秒鐘後，裝置會自動吸除割斷的絲線和毛髮。

排除故障

- ▶ 僅有合格的專業人員才可維修電器。
- ▶ 僅限使用原廠耗材來維修電器。

本電器無法運作。

電池未充電。

- ▶ 為電池充電。
- 「電池充電」，頁次107

電器未運作，狀態指示燈會亮起紅燈10秒。

過溫 / 欠溫保護已啟用。

1. 關閉裝置，並斷開裝置的電源供應。
2. 等待裝置恢復室溫。

zh-tw 舊電器處理

集塵盒無法裝入。

過濾單元或集塵盒安裝不正確。

- ▶ 檢查過濾單元和集塵盒是否正確安裝。

舊電器處理

- ▶ 請以環保的方式進行本電器的廢棄處理。
關於現行廢棄物處理的相關資訊，請向經銷商及當地或市政管理單位查詢。



本機已根據歐盟法令 2012/19/EU 關於電氣和電子設備之規定（報廢電子電氣設備，WEEE）進行了標記。
該法令是在全歐盟範圍內有關廢棄設備回收處理和再生利用的有效法律依據。

電池 / 電瓶廢棄處理

電池 / 電瓶應以符合環保的回收方式處理。

電池 / 電瓶不得棄置於家用垃圾。

- ▶ 電池 / 電瓶應以符合環保進行廢棄處理。



根據歐盟指令 2006/66/EC，故障或使用過的電池組 / 電池必須分別回收並以符合環境友善的方式棄置。

客戶服務

有關您所在國家的保固期和保固條款的詳細資訊，請向本公司的客戶服務、您的經銷商或本公司網站查詢。

可在隨附的客戶服務目錄或本公司的網站查看客戶服務聯絡資料。

台灣RoHS限用物質含有情況標示資訊請參考

網址：<https://www.bosch-home.com.tw/specials/rohs>



Bezpečnost

- Pečlivě si přečtěte tento návod.
- Uschovejte návod a také informace o výrobku pro pozdější použití nebo pro následujícího majitele.
- V případě poškození při přepravě spotřebič nepřipojujte.

Spotřebič používejte pouze:

- s originálními díly a příslušenstvím. V případě poškození při použití cizích produktů zanikají nároky ze záruky.
- k čištění povrchů.
- pro soukromé použití v domácnosti a v uzavřených místnostech domova při prostorové teplotě.
- do maximální nadmořské výšky 2000 m nad mořem.

Spotřebič nepoužívejte:

- k vysávání osob nebo zvířat.
- k nasávání zdraví škodlivých látek, materiálů s ostrými hranami, horkých nebo žhavých látek.
- k nasávání vlhkých nebo tekutých látek.
- k nasávání snadno vznětlivých nebo výbušných látek a plynů.
- k vysávání popela, sazí z kamen a centrálního topení.
- k nasávání prachu z toneru z tiskáren a kopírek.
- k nasávání stavebních sutin.

Spotřebič odpojte od napájení, pokud:

- spotřebič čistíte.

Tento spotřebič mohou používat děti starší 8 let a osoby s omezenými fyzickými, senzorickými nebo duševními schopnostmi nebo s nedostatečnými zkušenostmi a/nebo znalostmi, pokud jsou pod dohledem nebo byly instruovány o bezpečném použití spotřebiče a pochopily z toho vyplývající nebezpečí.

Děti si nesmí se spotřebičem hrát.

Čištění a údržbu spotřebiče nesmí provádět děti bez dozoru.

- ▶ Opravy spotřebiče smí provádět pouze odborný personál, který je k tomu vyškolený.
- ▶ K opravě spotřebiče se smí používat pouze originální náhradní díly.
- ▶ V žádném případě nepoužívejte poškozený spotřebič.
- ▶ Nikdy nepoužívejte spotřebič s natrženým nebo zlomeným povrchem.

cs Zabránění věcným škodám

- ▶ Kontaktujte zákaznický servis. → *Strana 113*
- ▶ Spotřebič používejte pouze v uzavřených místnostech.
- ▶ Spotřebič nikdy nevystavujte velkému teplu a vlhkosti.
- ▶ Při čištění spotřebiče nepoužívejte parní nebo vysokotlaké čističe.
- ▶ Síťový adaptér zapojte a používejte pouze v souladu s údaji na typovém štítku.
- ▶ Síťový adaptér zapojte do sítě střídavého proudu jen pomocí předpisově nainstalované zásuvky s uzemněním.
- ▶ Na filtry nepokládejte hořlavé látky nebo látky s obsahem alkoholu.
- ▶ Při čištění spotřebiče nepoužívejte hořlavé látky nebo látky s obsahem alkoholu.
- ▶ Nedávejte oděv, vlasy, prsty a jiné části těla do blízkosti otvorů ve spotřebiči a pohyblivých dílů.
- ▶ Trubku nebo hubice nikdy nemiřte proti očím, vlasům, uším nebo ústům.
- ▶ Zajistěte, aby se při vysávání na schodech nenacházely pod spotřebičem žádné osoby.
- ▶ Obalový materiál uchovávejte mimo dosah dětí.
- ▶ Nedovolte dětem, aby si hrály s obalovým materiálem.
- ▶ Chraňte baterii před ohněm, horkem a nepřetržitým slunečním zářením.
- ▶ Chraňte baterii před vodou a proniknutím vlhkosti.
- ▶ Pokud z poškozené baterie unikají výpary, zajistěte přívod čerstvého vzduchu.
- ▶ V případě potíží vyhledejte lékaře.
- ▶ Pokud z poškozené baterie unikají kapaliny, v případě kontaktu s pokožkou pokožku ihned opláchněte vodou.
- ▶ Při kontaktu s očima kromě toho vyhledejte lékařskou pomoc.

Zabránění věcným škodám

- ▶ Potřísněné předměty zkontrolujte a vyčistěte.
- ▶ Poškozené předměty vyměňte.
- ▶ Pravidelně kontrolujte, zda nejsou spodní části hubic opotřebované.
- ▶ Opotřebované hubice vyměňte.
- ▶ Hubice nikdy nepoužívejte bez nasazeného kartáčového válce.
- ▶ Spotřebič nikdy nenechávejte postavený se zapnutou podlahovou hubicí.
- ▶ Spotřebič nikdy nepoužívejte bez filtrační jednotky.

Seznámení

Spotřebič

Zde naleznete přehled součástí vašeho spotřebiče.

→ Obr. **1**

1	Nádoba na prach
2	Filtr na žmolky
3	Lamelový filtr
4	Motorová jednotka
5	Rukojeť
6	Posuvný spínač bateriového vysavače
7	Uvolňovací tlačítko ručního nástavce
8	Posuvný spínač ručního nástavce
9	Ukazatel stavu
10	Uvolňovací tlačítko nádoby na prach
11	Podlahová hubice s elektrickým kartáčem
12	Odjišťovací tlačítko kartáčového válce
13	Uvolňovací tlačítko podlahové hubice
14	Přípojka pro nabíjecí kabel
15	Přihrádka na příslušenství pro hubici 2 v 1
16	Úložné místo pro štěrbinovou hubici
17	Kartáč na nábytek 2 v 1 a hubice na čalounění
18	Výsuvná štěrbinová hubice
19	Upevňovací šroub rukojeti
20	Síťový adaptér s nabíjecím kabelem ¹

¹ V závislosti na vybavení spotřebiče

Ukazatel stavu

Ukazatel stavu vám signalizuje různé provozní stavy.

Provozní stav	Ukazatel stavu
Normální režim	Ukazatel svítí bíle.
Baterie je nabí- tá na méně než 20 %	Ukazatel bliká pomalu bíle.
Baterie je vybi- tá	Ukazatel zhasne.
Průběh nabíjení	Ukazatel bliká pomalu bíle.
Baterie je úplně nabitá	Ukazatel svítí bíle a zhasne po cca 2 mi- nutách.
Ochrana před příliš vysokou/ nízkou teplotou	Ukazatel svítí červeně a zhasne po cca 10 sekundách.

Stupně výkonu

Pomocí stupňů výkonu můžete nastavit sací sílu.

Stu- peň	Použití
1	Vysávání se zapnutým elektrickým kartáčem nebo s ručním nástavcem. Pro běžné úklidové práce.
2	Vysávání s maximálním výkonem a zapnutým elektrickým kartáčem. Pro náročné čištění všech druhů podlah, zejména koberců.

Doby nabíjení baterie

Zde najdete informace k dobám nabíjení.

→ Obr. **2**

Poznámky

- Maximální doby nabíjení baterie se liší podle zvoleného stupně výkonu a integrovaného typu baterie.
- Baterie se stejně jako všechny lithiové baterie časem opotřebují, takže kapacita baterie a doba provozu mohou klesat. Je to přirozený proces stárnutí, a nikoli vada materiálu, výrobní vada nebo jiná vada výrobku.

cs Ovládání

- Přirozené opotřebenění můžete zpomalit pomocí následujících opatření:
 - Spotřebič nabíjejte pouze při teplotě prostředí od 3 °C do 40 °C.
 - Spotřebič skladujte pouze při teplotách od 0 °C do 40 °C.
 - Spotřebič neskladujte delší dobu plně nabitý ani zcela vybitý.

Ovládání

Montáž spotřebiče před prvním použitím

→ Obr. **3** - **6**

Nabíjení baterie

Poznámka: Bateriový vysavač lze nabíjet a používat pouze se správně nasazeným ručním nástavcem.

→ Obr. **7** - **8**

Poznámka: Síťový adaptér s nabíjecím kabelem a spotřebič se při nabíjení zahřívají. To je normální a neškodné.

Tip: Pro zkontrolování, zda je baterie úplně nabitá, odpojte spotřebič krátce ze sítě a znovu ho zapojte. Ukazatel stavu pak svítí bíle.

Vysávání s bateriovým vysavačem

→ Obr. **9** - **11**

Vysávání s ručním nástavcem

→ Obr. **12** - **14**

Vysávání s přídatným příslušenstvím

→ Obr. **15** - **23**

Čištění a ošetřování

Aby váš spotřebič zůstal dlouho funkční, pečlivě ho čistěte a ošetřujte.

Čištění spotřebiče

Požadavek: Spotřebič je vypnutý a odpojený od nabíjecího kabelu.

1. Sejměte ruční nástavec a hubice.
2. Spotřebič a příslušenství vyčistěte měkkým hadrem a běžným čisticím prostředkem na plasty.

→ Obr. **24**

Vyprázdnění nádoby na prach a čištění filtrační jednotky

Požadavek: Ruční nástavec je sejmутý z vysavače.

→ Obr. **25** - **30**

Čištění elektrického kartáče

→ Obr. **31** - **35**

Poznámka: Kartáčový válec má čistící funkci. Při provozu kartáčového válce spotřebič automaticky vysaje z koberce rozstřížené nitě a vlasy po 30 sekundách.

Odstranění poruch

- ▶ Opravy spotřebiče smí provádět pouze odborný personál, který je k tomu vyškolený.
- ▶ K opravě spotřebiče se smí používat pouze originální náhradní díly.

Spotřebič nepracuje.

Baterie není nabitá.

- ▶ Nabijte baterii.
→ "Nabíjení baterie", Strana 112

Spotřebič nefunguje a ukazatel stavu svítí 10 sekund červeně.

Je aktivovaná ochrana před příliš vysokou/nízkou teplotou

1. Vypněte spotřebič a odpojte ho od přívodu proudu.
2. Počkejte, dokud spotřebič nedosáhne pokojové teploty.

Nádoby na prach nelze nasadit.

Filtrační jednotka nebo nádoba na prach není správně nasazená.

- ▶ Zkontrolujte, zda filtrační jednotka a nádoba na prach jsou správně nasazené.

Likvidace starého spotřebiče

- ▶ Spotřebič ekologicky zlikvidujte. Informace o aktuálních možnostech likvidace obdržíte u specializovaného prodejce nebo na obecním nebo městském úřadu.



Tento spotřebič je označen v souladu s evropskou směrnicí 2012/19/EU o nakládání s použitými elektrickými a elektronickými zařízeními (waste electrical and electronic equipment - WEEE). Tato směrnice stanoví jednotný evropský (EU) rámec pro zpětný odběr a recyklování použitých zařízení.

Likvidace baterií

Baterie se musí odevzdávat k ekologické recyklaci. Baterie nevyhazujte do domovního odpadu.

- Baterie ekologicky zlikvidujte.



Podle evropské směrnice 2006/66/ES se musí vadné nebo opotřebené akumulátory/baterie shromažďovat odděleně a odevzdat k ekologické likvidaci.

Zákaznický servis

Podrobné informace o záruční době a záručních podmínkách ve vaší zemi obdržíte u svého zákaznického servisu, svého prodejce nebo na našich internetových stránkách.

Kontaktní údaje zákaznického servisu viz příložený seznam servisních služeb nebo naše webová stránka.

Bezpečnosť

- Starostlivo si prečítajte tento návod.
- Návod, ako aj ďalšie informácie o produkte uschovajte pre neskoršie použitie alebo ďalšieho majiteľa.
- Nepripájajte spotrebič, ak došlo k poškodeniu počas prepravy.

Tento spotrebič používajte len:

- s originálnymi dielmi a príslušenstvom. Pri škodách spôsobených použitím produktov iných výrobcov zaniká nárok na záruku.
- na čistenie povrchov.
- v súkromných domácnostiach a v uzavretých priestoroch domáceho prostredia pri izbovej teplote.
- maximálne do výšky 2000 m nad morom.

Spotrebič nepoužívajte:

- na vysávanie ľudí alebo zvierat.
- na vysávanie zdraviu škodlivých látok, predmetov s ostrými hranami, horúcich alebo žeravých látok.
- na vysávanie vlhkých alebo mokrych látok.
- na vysávanie veľmi horľavých alebo výbušných látok a plynov.
- na vysávanie popola, sadzí z pecí a ústredných vykurovacích zariadení.
- na vysávanie prachu z tonerov tlačiarňí a kopírovacích zariadení.
- na vysávanie stavebného odpadu.

Spotrebič odpojte od elektrickej siete v prípade, ak:

- spotrebič čistíte.

Tento spotrebič môžu používať deti staršie ako 8 rokov a osoby so zníženými fyzickými, sensorickými alebo mentálnymi schopnosťami alebo osoby s nedostatočnými skúsenosťami a/alebo vedomosťami iba vtedy, ak sú pod dozorom alebo ak boli poučené o bezpečnom používaní spotrebiča a nebezpečenstiev, ktoré z neho vyplývajú.

Deti sa so spotrebičom nesmú hrať.

Čistenie ani používateľskú údržbu nesmú vykonávať deti bez dozoru.

- ▶ Spotrebič môže opravovať iba príslušne vyškolený personál.
- ▶ Pri oprave spotrebiča sa smú používať len originálne náhradné súčiastky.
- ▶ Nikdy nepoužívajte poškodený spotrebič.

- ▶ Nikdy nepoužívajte spotrebič s prasknutým alebo zlomeným povrchom.
- ▶ Zavolajte zákaznícky servis. → *Strana 118*
- ▶ Spotrebič používajte iba v uzavretých priestoroch.
- ▶ Nikdy nevystavujte spotrebič vysokým teplotám alebo vlhkosti.
- ▶ Na čistenie spotrebiča nepoužívajte parný čistič ani vysokotlakový čistič.
- ▶ Sieťový diel pripojte a prevádzkujte len podľa údajov na výrobnom štítku.
- ▶ Sieťový diel sa smie pripojiť len k sieti so striedavým prúdom cez uzemnenú zásuvku nainštalovanú podľa predpisov.
- ▶ Na filter nedávajte žiadne horľavé látky ani látky obsahujúce alkohol.
- ▶ Pri čistení spotrebiča nepoužívajte žiadne horľavé látky ani látky obsahujúce alkohol.
- ▶ Oblečenie, vlasy, prsty a ostatné časti tela udržiavajte v bezpečnej vzdialenosti od otvorov na spotrebiči a pohyblivých častí.
- ▶ Nikdy nesmerujte rúru alebo dýzy na oči, vlasy, ušia alebo ústa.
- ▶ Pri vysávaní na schodisku dbajte na to, aby sa pod spotrebičom nenachádzali žiadne osoby.
- ▶ Obalový materiál uchovávajte mimo detí.
- ▶ Nenechajte deti hrať sa s obalovým materiálom.
- ▶ Chráňte akumulátor pred ohňom, teplom a dlhodobým slnečným žiarením.
- ▶ Chráňte akumulátor pred vodou a vniknutím vlhkosti.
- ▶ Ak z poškodeného akumulátora unikajú pary, zabezpečte prívod čerstvého vzduchu.
- ▶ V prípade ťažkostí vyhľadajte lekára.
- ▶ Ak z poškodeného akumulátora unikajú tekutiny, pokožku po kontakte s nimi ihneď opláchnite vodou.
- ▶ V prípade kontaktu s očami okrem iného vyhľadajte lekársku pomoc.

Zabránenie vecným škodám

- ▶ Zamočené predmety skontrolujte a vyčistite.
- ▶ Poškodené predmety vymeňte.
- ▶ Vodiace prvky pravidelne kontrolujte, či nie sú opotrebované.
- ▶ Opotrebovanú dýzu vymeňte.
- ▶ Nikdy nepoužívajte hubicu bez vlozenej valcovej kefy.

sk Oboznámenie sa

- ▶ Nikdy neodstavujte spotrebič so zapnutou podlahovou hubicou.
- ▶ Nikdy nepoužívajte spotrebič bez filtračnej jednotky.

Oboznámenie sa

Spotrebič

Tu nájdete prehľad komponentov vášho spotrebiča.

→ Obr. **1**

1	Nádoba na prach
2	Sitko na vlákna
3	Lamelový filter
4	Motorová jednotka
5	Rukoväť
6	Posuvný prepínač akumulátorového vysávača
7	Tlačidlo na odblokovanie ručného prístroja
8	Posuvný prepínač ručného prístroja
9	Ukazovateľ stavu
10	Tlačidlo na odblokovanie nádoby na prach
11	Podlahová hubica s elektrickou kefou
12	Tlačidlo na odblokovanie valcovej kefy
13	Tlačidlo na odblokovanie podlahovej hubice
14	Prípojka nabíjacieho kábla
15	Priehradka na príslušenstvo pre hubicu 2v1
16	Puzdro na príslušenstvo pre štrbinovú hubicu
17	Kefa na nábytok 2v1 a hubica na čalúnenie
18	Vyťahovacia štrbinová hubica
19	Upevňovacia skrutka pre rukoväť

¹ V závislosti od vybavenia spotrebiča

20 Sieťový diel s nabíjacím káblom¹

¹ V závislosti od vybavenia spotrebiča

Ukazovateľ stavu

Ukazovateľ stavu zobrazuje rôzne prevádzkové stavy.

Prevádzkový stav	Ukazovateľ stavu
Normálny režim	Indikátor svieti na bielo.
Nabitie akumulátora pod 20 %	Indikátor bliká pomaly na bielo.
Akumulátor je vybitý	Indikátor zhasne.
Nabíjanie	Indikátor bliká pomaly na bielo.
Akumulátor je úplne nabitý	Indikátor svieti na bielo a po cca 2 minútach zhasne.
Ochrana proti prehriatiu/ nedostatočnej teplote	Indikátor svieti na červeno a po cca 10 sekundách zhasne.

Stupne výkonu

Stupne výkonu slúžia na nastavenie sacej sily.

Stupeň	Použitie
1	Vysávanie so zapnutou elektrickou kefou alebo s ručným prístrojom. Na bežné čistiace práce.
2	Vysávanie s maximálnym výkonom a so zapnutou elektrickou kefou. Na náročné čistiace práce pre všetky typy podláh, hlavne koberce.

Časy prevádzky akumulátora

Tu nájdete informácie o časoch prevádzky akumulátora.

→ Obr. **2**

Poznámky

- Maximálne časy prevádzky akumulátora sa líšia v závislosti od zvoleného stupňa výkonu a typu vloženého akumulátora.
- Ako všetky lítiovo-iónové akumulátory sa akumulátory časom opotrebúvajú, čím sa znižuje kapacita a čas prevádzky akumulátora. Je to prirodzený proces starnutia a nie výsledok chyby materiálu, výrobnnej chyby alebo vecnej chyby.
- Prirodzené opotrebovanie môžete oddialiť vykonaním nasledujúcich opatrení:
 - Spotrebič nabíjajte iba pri teplotách v rozmedzí od 3 °C do 40 °C.
 - Spotrebič skladujte iba pri teplotách v rozmedzí od 0 °C do 40 °C.
 - Úplne nabitý alebo úplne vybitý spotrebič neskladujte dlhší čas.

Obsluha**Montáž spotrebiča pred prvým použitím**→ Obr. **3** - **6****Nabitie akumulátora**

Poznámka: Akumulátorový vysávač je možné nabíjať a používať iba so správnou vloženým ručným prístrojom.

→ Obr. **7** - **8**

Poznámka: Sieťová časť na nabíjacom kábli a spotrebič sa počas nabíjania zahrievajú. Je to normálne a nie je to nebezpečné.

Tip: Keď chcete skontrolovať, či je akumulátor úplne nabitý, na krátko odpojte spotrebič od siete a znova ho pripojte. Ukazovateľ stavu sa potom rozsvieti na bielo.

Vysávanie s akumulátorovým vysávačom→ Obr. **9** - **11****Vysávanie s ručným prístrojom**→ Obr. **12** - **14****Vysávanie s príslušenstvom**→ Obr. **15** - **23****Čistenie a údržba**

Aby váš spotrebič zostal dlhodobo pekný a funkčný, starostlivo ho čistite a starajte sa oň.

Čistenie spotrebiča

Požiadavka: Spotrebič je vypnutý a odpojený od nabíjacieho kábla.

1. Vyberte ručný prístroj a hubice, ktoré sú súčasťou príslušenstva.
2. Spotrebič a príslušenstvo čistite mäkkou handričkou a bežne dostupným čistiacim prostriedkom na plast.

→ Obr. **24****Vyprázdnenie nádoby na prach a čistenie filtračnej jednotky**

Požiadavka: Ručný prístroj je vybratý z vysávača.

→ Obr. **25** - **30****Čistenie elektrickej kefy**→ Obr. **31** - **35**

Poznámka: Valcová kefa má čistiacu funkciu. Váš spotrebič vysaje pri použití valcovej kefy na koberci prerezané vlákna a vlasy automaticky po 30 sekundách.

Odstránenie porúch

- ▶ Spotrebič môže opravovať iba príslušne vyškolený personál.
- ▶ Pri oprave spotrebiča sa smú používať len originálne náhradné súčiastky.

Spotrebič nefunguje.

Akumulátor nie je nabitý.

- ▶ Nabite akumulátor.
→ "Nabitie akumulátora", Strana 117

Spotrebič nefunguje a ukazovateľ stavu svieti počas 10 sekúnd načerveno.

Je aktivovaná ochrana proti prehriatiu/nedostatočnej teplote.

1. Vypnite spotrebič a odpojte ho od napájania.
2. Počkejte, kým spotrebič nedosiahne izbovú teplotu.

sk Likvidácia starého spotrebiča

Nádoba na prach sa nedá vložiť.

Filtračná jednotka alebo nádoba na prach nesprávne dosadajú.

- ▶ Skontrolujte, či sú filtračná jednotka a nádoba na prach správne vložené.

Likvidácia starého spotrebiča

- ▶ Spotrebič zlikvidujte ekologickým spôsobom.

O aktuálnych spôsoboch likvidácie sa informujte u vášho špecializovaného predajcu alebo u orgánov obecnej, príp. mestskej správy.



Tento spotrebič je označený v súlade s európskou smernicou 2012/19/EÚ o nakladaní s použitými elektrickými a elektronickými zariadeniami (waste electrical and electronic equipment - WEEE).

Táto smernica stanoví jednotný európsky (EU) rámec pre spätný odber a recyklovanie použitých zariadení.

Likvidácia akumulátorov/batérií

Akumulátory/batérie by sa mali odovzdať na ekologickú recykláciu. Akumulátory/batérie nedávajte do komunálneho odpadu.

- ▶ Akumulátory/batérie zlikvidujte ekologicky.

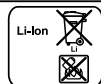

Podľa európskej smernice 2006/66/ES sa musia poškodené alebo použité akumulátory/batérie zbierať oddelene a recyklovať spôsobom šetrným k životnému prostrediu.

Zákaznícky servis

Podrobné informácie o záručnej lehote a záručných podmienkach vo vašej krajine vám poskytne zákaznícky servis alebo predajca, prípadne ich nájdete na našom webe.

Kontaktné údaje zákazníckeho servisu nájdete v priloženom adresári zákazníckej služby alebo na našej webovej stránke.



Thank you for buying a Bosch Home Appliance!

Register your new device on MyBosch now and profit directly from:

- **Expert tips & tricks for your appliance**
- **Warranty extension options**
- **Discounts for accessories & spare-parts**
- **Digital manual and all appliance data at hand**
- **Easy access to Bosch Home Appliances Service**

Free and easy registration – also on mobile phones:

www.bosch-home.com/welcome



Looking for help? You'll find it here.

Expert advice for your Bosch home appliances, help with problems or a repair from Bosch experts.

Find out everything about the many ways Bosch can support you:

www.bosch-home.com/service

Contact data of all countries are listed in the attached service directory.

BSH Hausgeräte GmbH

Carl-Wery-Straße 34
81739 München, GERMANY
www.bosch-home.com

A Bosch Company



8001293124 (040105)

de, en, fr, it, nl, da, no, sv, fi, es, pt, el, tr, pl, hu, ro, ru, kk, zh-tw, cs, sk

Valid within Great Britain:
Imported to Great Britain by
BSH Home Appliances Ltd.
Grand Union House
Old Wolverton Road
Wolverton, Milton Keynes
MK12 5PT
United Kingdom