



# TASSIMO

style



## TAS110x

de Gebrauchsanleitung  
en User manual  
fr Manuel d'utilisation  
es Manual de usuario  
el Εγχειρίδιο χρήστη  
pl Instrukcja obsługi  
cs Návod k obsluze  
sk Návod na používanie  
ro Manual de utilizare



**BOSCH**



<https://digitalguide.bsh-group.com?mat-no=8001242252>



- [de]** Scannen Sie den QR-Code oder besuchen Sie die Webseite, um die erweiterten Hinweise zur Benutzung zu öffnen. Dort finden Sie zusätzliche Informationen zu Ihrem Gerät oder Zubehör.
- 
- [en]** Scan the QR code or visit the website to open the Further Notices for Use. You can find additional information about your appliance or accessory here.
- 
- [fr]** Scanner le code QR ou visiter le site Web pour ouvrir les informations d'utilisation complémentaires. Vous y trouverez des informations supplémentaires concernant votre appareil ou accessoire.
- 
- [es]** Para abrir las indicaciones ampliadas sobre el uso, visite la página web o escanee el código QR. Allí encontrará más información sobre el aparato o los accesorios.
- 
- [el]** Σαρώστε τον κωδικό QR ή επισκεφτείτε την ιστοσελίδα, για να ανοίξετε τις διευρυμένες υποδείξεις για τη χρήση. Εκεί θα βρείτε πρόσθετες πληροφορίες για τη συσκευή σας ή τα εξαρτήματά.
- 
- [pl]** Aby uzyskać rozszerzone informacje na temat zastosowań urządzenia, należy zeskanować kod QR albo wejść na stronę internetową. Można tam znaleźć dodatkowe informacje na temat posiadanego urządzenia i akcesoriów.
- 
- [cs]** Pro další informace k používání načtěte QR kód nebo navštívte webovou stránku. Tam najdete další informace ke spotřebiči nebo příslušenství.
- 
- [sk]** Naskenujte QR kód alebo navštívte webovú stránku, aby ste sa dozvedeli rozšírené informácie o používaní. Tam nájdete ďalšie informácie o vašom spotrebiči alebo príslušenstve.
- 
- [ro]** Scanați codul QR sau accesați site-ul web pentru a obține mai mult recomandări privind utilizarea. Acolo veți găsi mai multe informații privind aparatul dumneavoastră sau accesoriile.

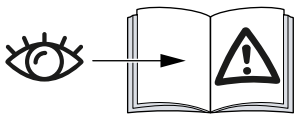
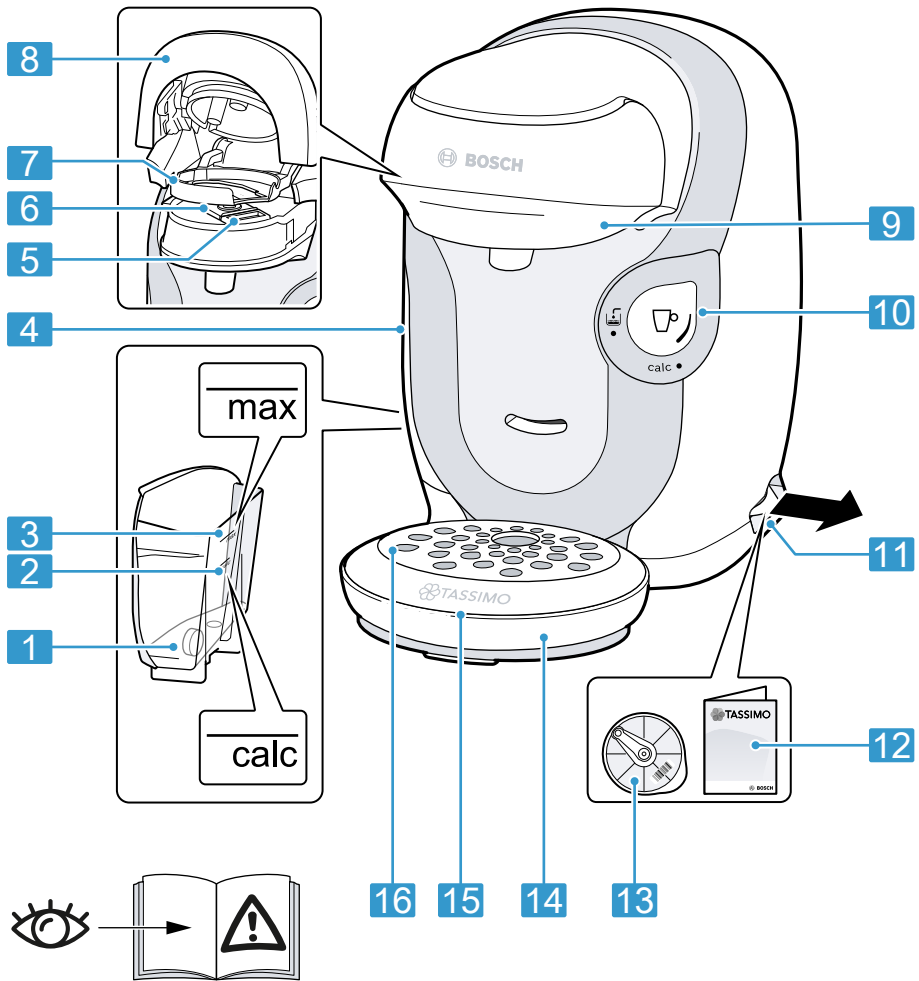

**1**

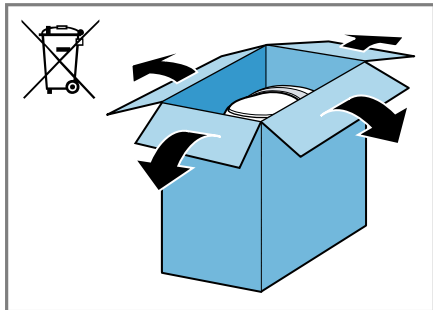

**2**

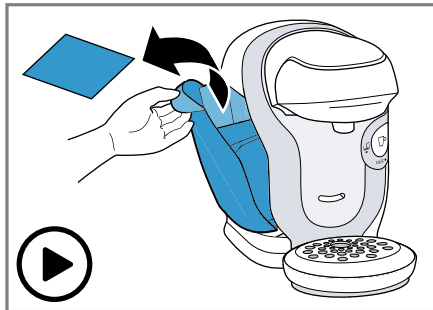

**3**

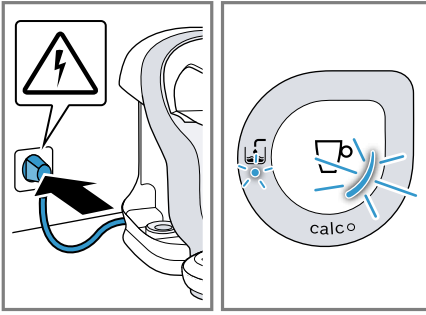

4

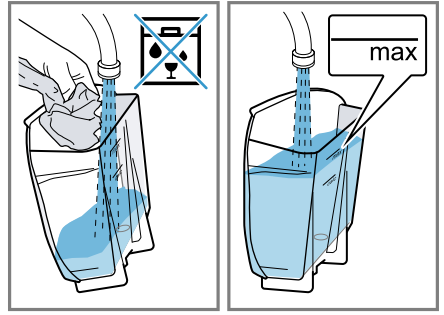

5

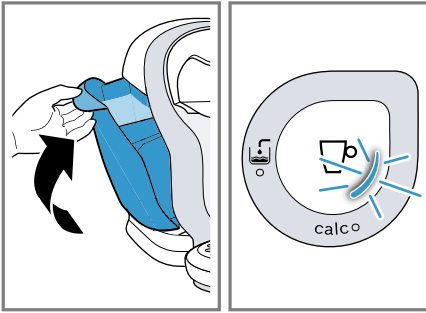

6



7

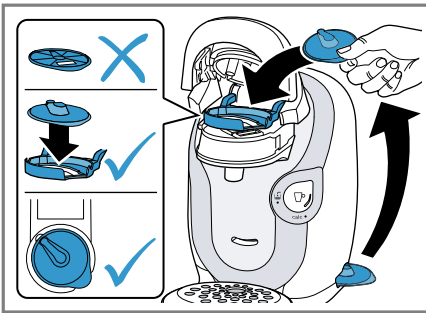

8

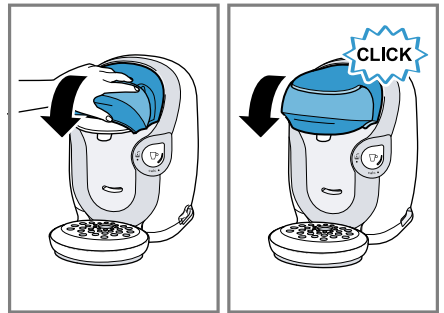

9

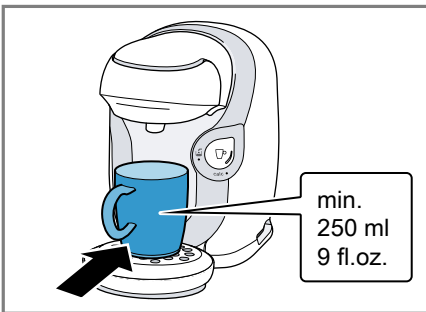

10

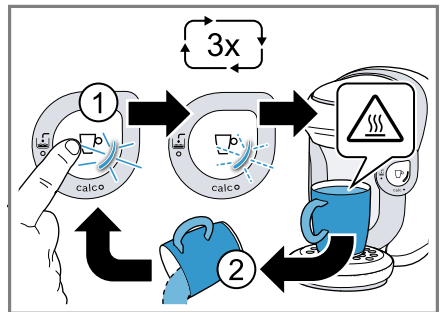

11

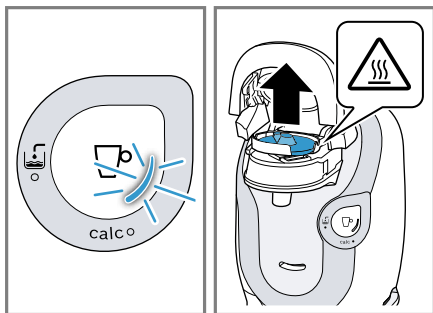

12

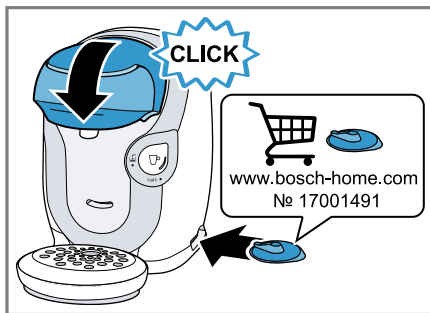

13



14



15

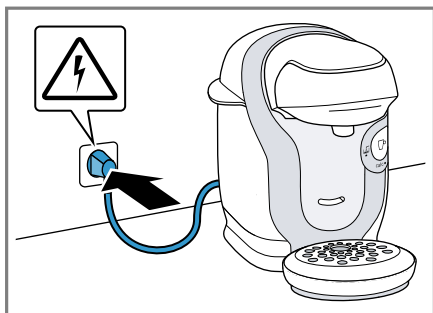

16

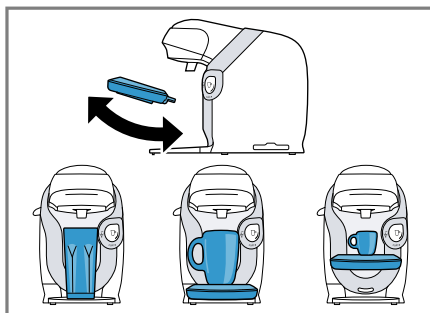

17



18

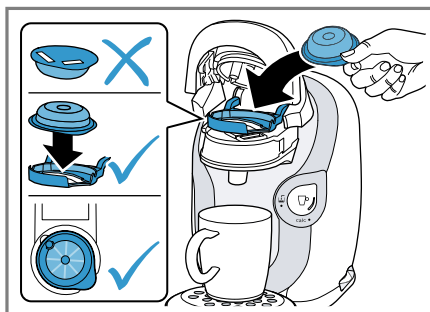

19

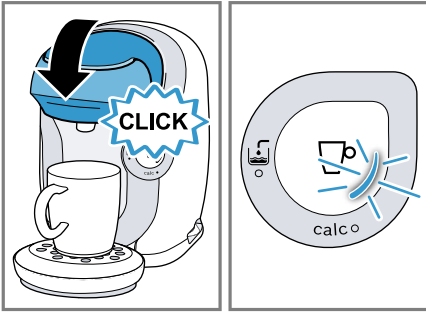

20

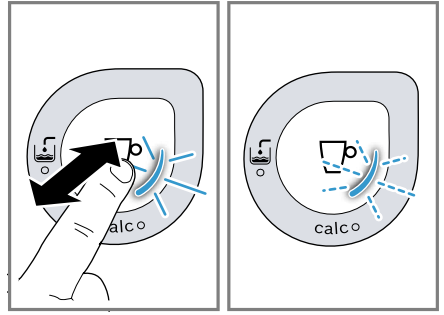

21

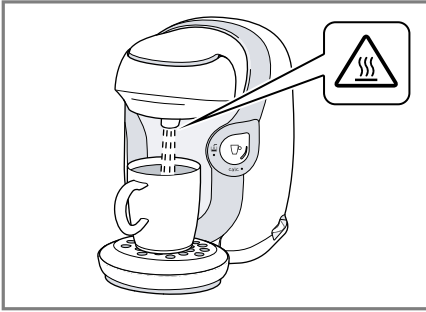

22

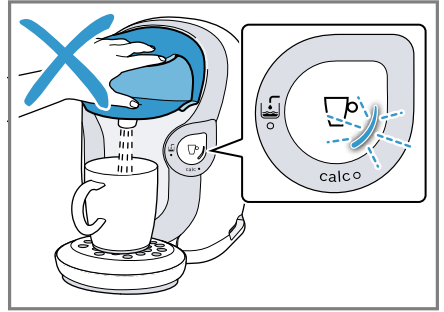

23

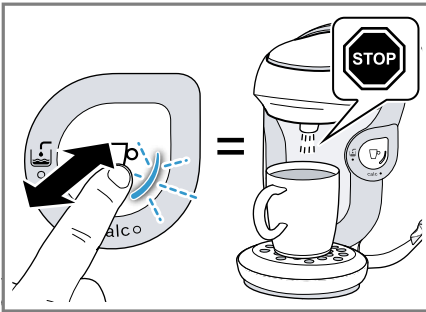

24

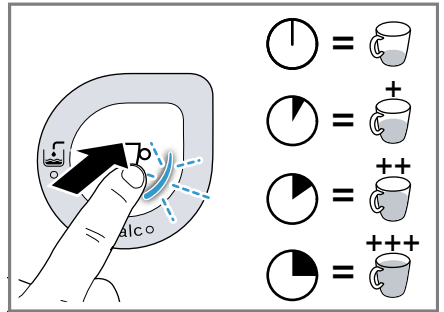

25

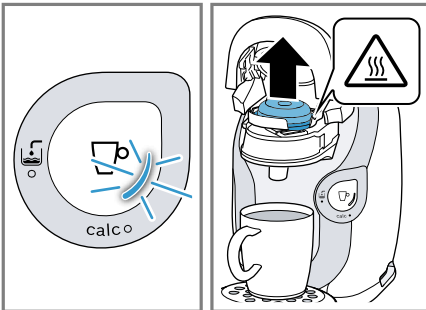

26



27

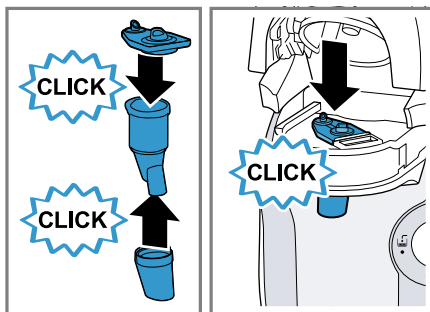
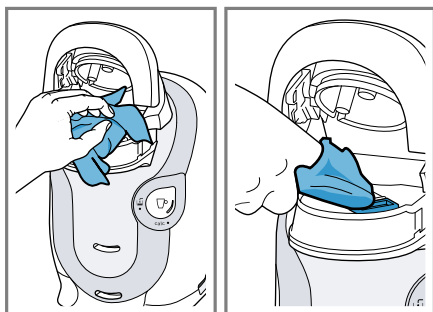
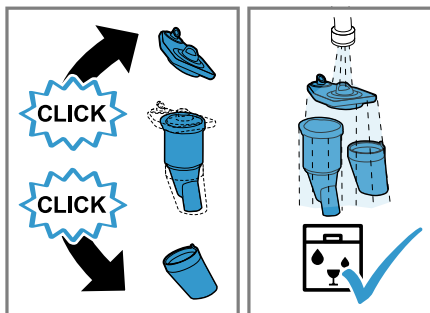
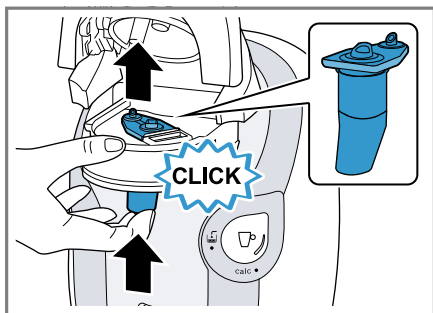
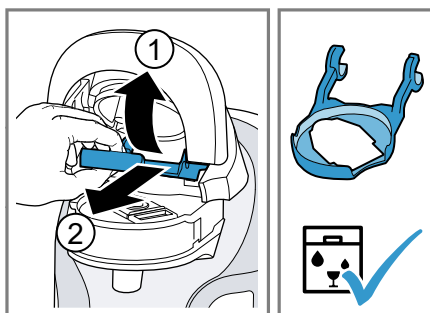
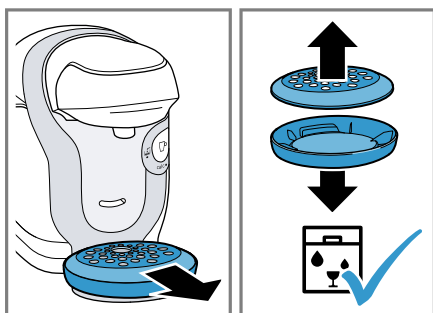
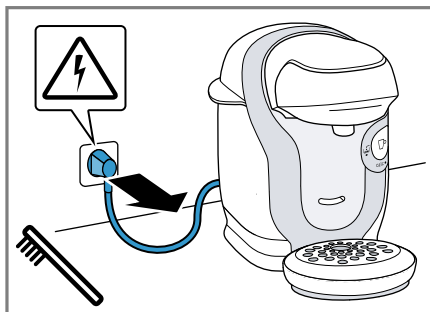
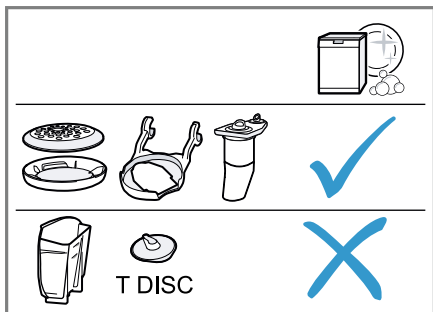

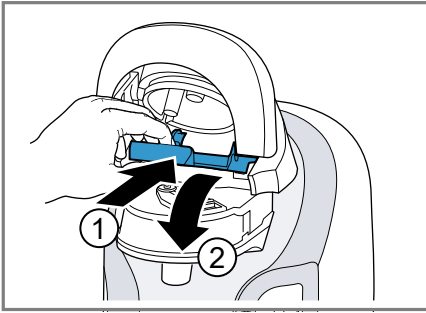

36

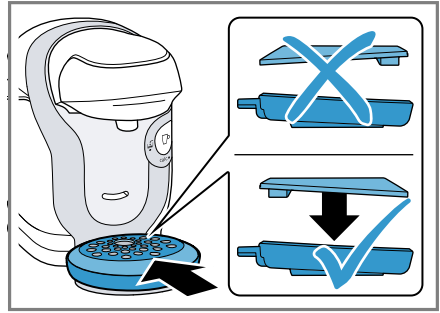

37

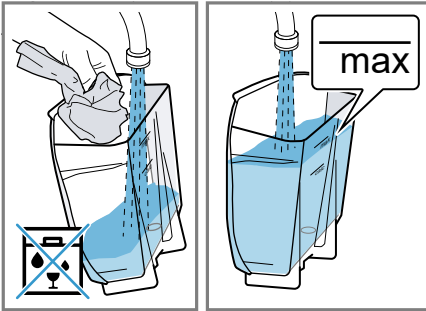

38

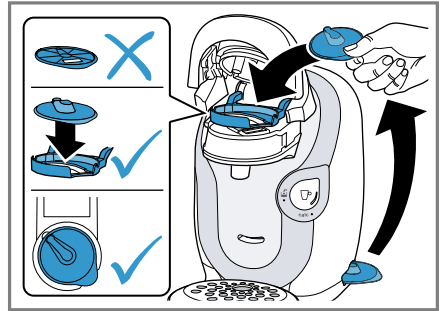

39

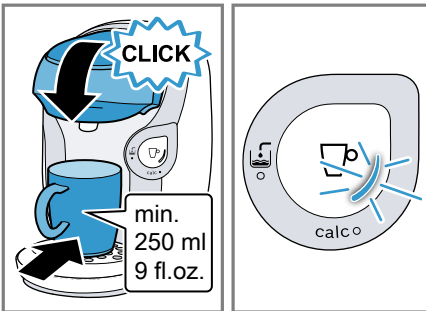

40

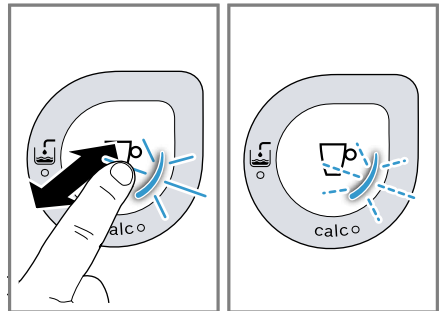

41

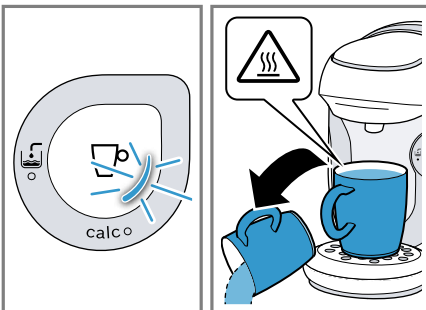

42

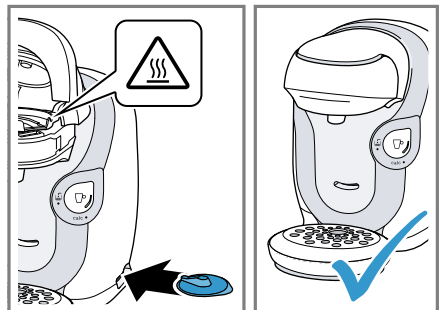

43



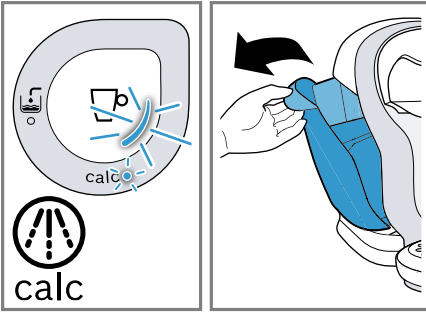

44

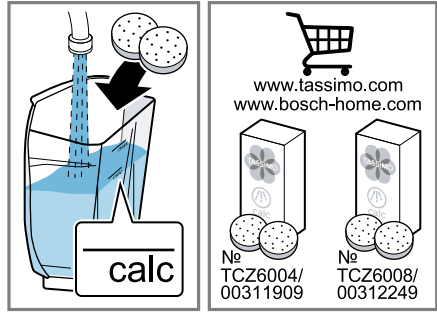

45



46

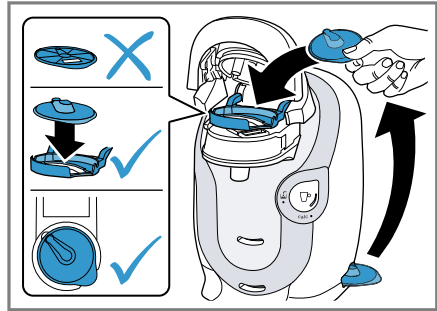

47

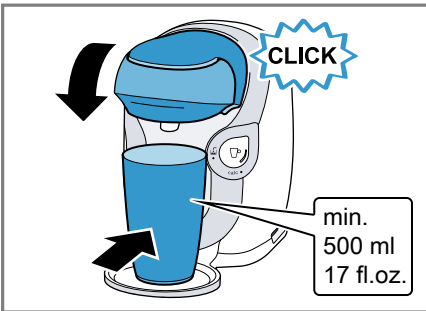

48

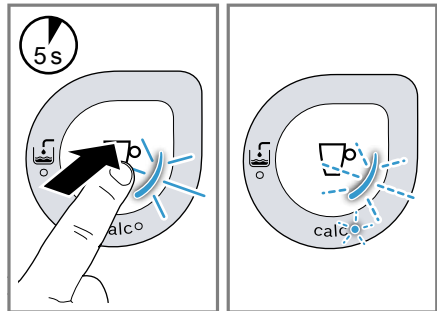

49

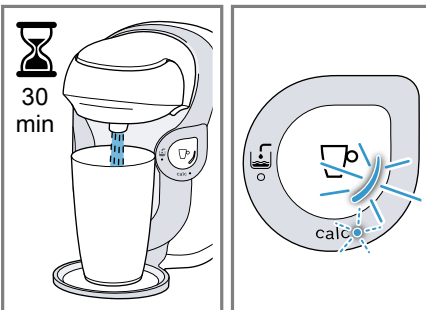

50

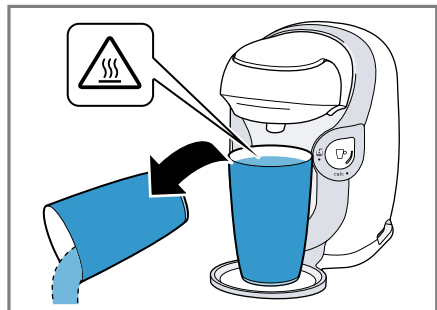

51

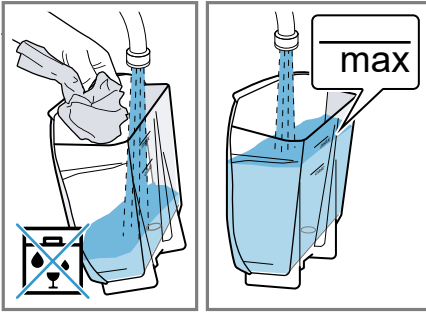

52



53

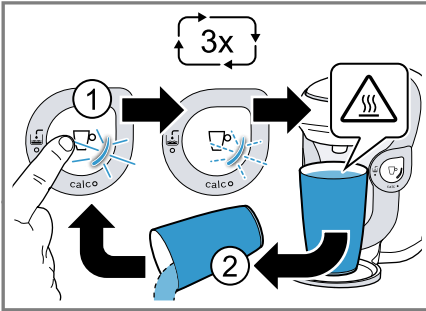

54

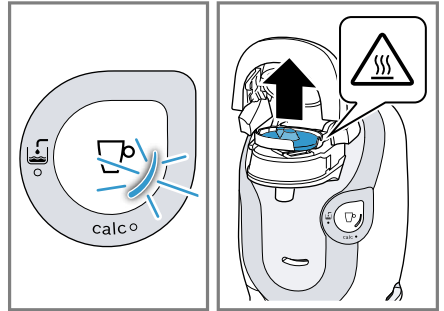

55

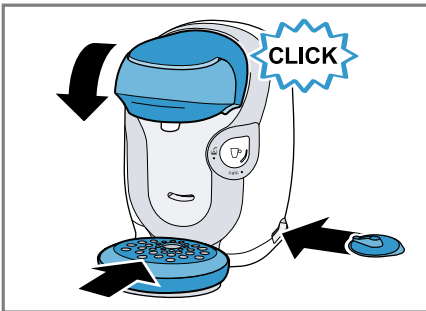

56

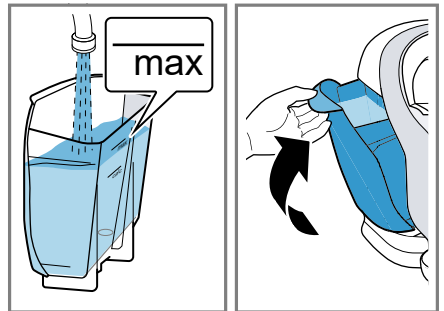

57



58

# Inhaltsverzeichnis

<b>1 Sicherheit .....</b>	<b>12</b>
1.1 Allgemeine Hinweise.....	12
1.2 Bestimmungsgemäßer Gebrauch.....	12
1.3 Einschränkung des Nutzerkreises.....	12
1.4 Sicherheitshinweise .....	12
<b>2 Übersicht.....</b>	<b>14</b>
2.1 Bedienelemente .....	14
<b>3 Erste Inbetriebnahme vornehmen .....</b>	<b>14</b>
<b>4 Bedienung .....</b>	<b>15</b>
4.1 Getränk zubereiten .....	15
<b>5 Reinigen und Pflegen .....</b>	<b>15</b>
5.1 Gerät und Teile reinigen .....	15
5.2 Gerät reinigen .....	15
5.3 Gerät entkalken.....	15
<b>6 Störungen beheben .....</b>	<b>15</b>
<b>7 Technische Daten.....</b>	<b>17</b>
<b>8 Altgerät entsorgen.....</b>	<b>17</b>
<b>9 Kundendienst .....</b>	<b>17</b>



## Sicherheit

- Lesen Sie diese Anleitung sorgfältig.
- Bewahren Sie die Anleitung sowie die Produktinformationen für einen späteren Gebrauch oder Nachbesitzer auf.
- Schließen Sie das Gerät bei einem Transportschaden nicht an.

Verwenden Sie das Gerät nur:

- um Heißgetränke zuzubereiten.
- im privaten Haushalt und in geschlossenen Räumen des häuslichen Umfelds.
- bis zu einer Höhe von 2000 m über dem Meeresspiegel.

Dieses Gerät kann von Kindern ab 8 Jahren und darüber und von Personen mit reduzierten physischen, sensorischen oder mentalen Fähigkeiten oder Mangel an Erfahrung und/oder Wissen benutzt werden, wenn sie beaufsichtigt oder bezüglich des sicheren Gebrauchs des Geräts unterwiesen wurden und die daraus resultierenden Gefahren verstanden haben.

Kinder dürfen nicht mit dem Gerät spielen.

Reinigung und Benutzerwartung dürfen nicht durch Kinder durchgeführt werden, es sei denn, sie sind 8 Jahre oder älter und werden beaufsichtigt.

Kinder jünger als 8 Jahre vom Gerät und der Anschlussleitung fernhalten.

- ▶ Verpackungsmaterial von Kindern fernhalten.
- ▶ Kinder nicht mit Verpackungsmaterial spielen lassen.
- ▶ Kleinteile von Kindern fernhalten.
- ▶ Kinder nicht mit Kleinteilen spielen lassen.
- ▶ Das Gerät nur gemäß den Angaben auf dem Typenschild anschließen und betreiben.
- ▶ Das Gerät nur über eine vorschriftsmäßig installierte Steckdose mit Erdung an ein Stromnetz mit Wechselstrom anschließen.
- ▶ Das Schutzleitersystem der elektrischen Hausinstallation muss vorschriftsmäßig installiert sein.
- ▶ Nie ein beschädigtes Gerät betreiben.
- ▶ Nie ein Gerät mit gerissener oder gebrochener Oberfläche betreiben.

- ▶ Nie an der Netzanschlussleitung ziehen, um das Gerät vom Stromnetz zu trennen. Immer am Netzstecker der Netzanschlussleitung ziehen.
- ▶ Wenn das Gerät oder die Netzanschlussleitung beschädigt ist, sofort den Netzstecker der Netzanschlussleitung ziehen oder die Sicherung im Sicherungskasten ausschalten.
- ▶ Den Kundendienst rufen. → *Seite 17*
- ▶ Nur dafür geschultes Fachpersonal darf Reparaturen am Gerät durchführen.
- ▶ Nur Original-Ersatzteile dürfen zur Reparatur des Geräts verwendet werden.
- ▶ Wenn die Netzanschlussleitung dieses Geräts beschädigt wird, muss sie durch den Hersteller oder seinen Kundendienst oder eine ähnlich qualifizierte Person ersetzt werden, um Gefährdungen zu vermeiden.
- ▶ Nie das Gerät oder die Netzanschlussleitung in Wasser tauchen.
- ▶ Auf die Gerätesteckverbindung darf keine Flüssigkeit überlaufen.
- ▶ Das Gerät nur in geschlossenen Räumen verwenden.
- ▶ Nie das Gerät großer Hitze und Nässe aussetzen.
- ▶ Keinen Dampfreiniger oder Hochdruckreiniger verwenden, um das Gerät zu reinigen.
- ▶ Das Gerät ausreichend belüften.
- ▶ Nie das Gerät in einem Schrank betreiben.
- ▶ Das Gerät während des Betriebs stets beaufsichtigen.
- ▶ Keine Verlängerungskabel oder Mehrfachsteckdosenleisten verwenden.
- ▶ Nur vom Hersteller zugelassene Adapter und Netzanschlussleitungen verwenden.
- ▶ Wenn die Netzanschlussleitung zu kurz ist und keine längere Netzanschlussleitung verfügbar ist, Elektrofachbetrieb kontaktieren, um die Hausinstallation anzupassen.
- ▶ Nie das Brühsystem während des Betriebs öffnen.
- ▶ Nur die originalen Tassimo T DISCs benutzen.
- ▶ Nie eine beschädigte T DISC benutzen.
- ▶ Nie eine Getränke T DISC mehrmals benutzen.
- ▶ Nie die heißen Geräteteile berühren.

## de Übersicht

- ▶ Nach dem Gebrauch die heißen Geräteteile vor dem Berühren abkühlen lassen.
- ▶ Die Getränke bei Bedarf abkühlen lassen.
- ▶ Den Hautkontakt mit austretenden Flüssigkeiten und Dämpfen vermeiden.
- ▶ Um Verletzungen zu vermeiden, das Gerät nur bestimmungsgemäß verwenden.
- ▶ Beim Einlegen der T DISC oder dem Reinigen auf die Finger achten.
- ▶ Personen mit elektronischen Implantaten müssen 10 cm Mindestabstand zum Gerät einhalten.
- ▶ Den Mindestabstand von 10 cm auch zum entnommenen Wassertank einhalten.
- ▶ Die Reinigungshinweise zur Hygiene zum Gerät beachten.

## Übersicht

Hier finden Sie eine Übersicht über die Bestandteile Ihres Geräts.

**Hinweis:** Je nach Gerätetyp sind Abweichungen in den Farben und Einzelheiten möglich.



→ Abb. **1**

<b>1</b>	Schwimmer
<b>2</b>	Markierung calc
<b>3</b>	Markierung max
<b>4</b>	Wassertank
<b>5</b>	T DISC-Lesefenster
<b>6</b>	T DISC-Stanzvorrichtung
<b>7</b>	T DISC-Träger
<b>8</b>	Verschluss
<b>9</b>	Brühsystem
<b>10</b>	Bedienfeld
<b>11</b>	Aufbewahrungsfach
<b>12</b>	Kurzanleitung Reinigen / Entkalken
<b>13</b>	Service T DISC
<b>14</b>	Auffangbehälter

<b>15</b>	Tassenpodest
<b>16</b>	Tropfgitter

## Bedienelemente

Hier finden Sie eine Übersicht der Symbole Ihres Geräts.

	<ul style="list-style-type: none"><li>▪ Gerät aktivieren.</li><li>▪ Getränkebezug starten, stoppen und verlängern.</li><li>▪ Service-Programm starten.</li></ul>
	Wassertank füllen.
	Status anzeigen.
<b>calc</b>	Gerät entkalken.

## Erste Inbetriebnahme vornehmen

Folgen Sie der Bildanleitung am Anfang dieser Anleitung.

→ Abb. **2** - **14**

**Hinweis:** Mit der Multigetränke-Kapselmaschine können Sie eine Vielzahl von Heißgetränken zubereiten. Wenn Sie eine T DISC einlegen, liest der Scanner den Barcode und steuert automatisch den Durchfluss von heißem Wasser.



## Bedienung

### Getränk zubereiten

Erfahren Sie, wie Sie sich ein Getränk Ihrer Wahl zubereiten. Folgen Sie der Bildanleitung am Anfang dieser Anleitung.

→ Abb. **15** - **27**

#### Tipps

- Füllen Sie den Wassertank täglich mit frischem, kaltem Wasser ohne Kohlensäure.
- Verwenden Sie kein chemisch entkalktes Wasser.
- Um den Bezug vorzeitig zu beenden, kurz auf  drücken.
- Um den Bezug zu verlängern, bis zur gewünschten Füllmenge  gedrückt halten.

### Reinigen und Pflegen

Damit Ihr Gerät lange funktionsfähig bleibt, reinigen und pflegen Sie es sorgfältig.

#### Gerät und Teile reinigen

- ▶ Die einzelnen Teile reinigen, wie in der Tabelle angegeben.
- Abb. **28**

#### Gerät reinigen

Folgen Sie der Bildanleitung am Anfang dieser Anleitung.

→ Abb. **29** - **43**

#### Gerät entkalken

Wenn **calc** leuchtet, führen Sie das Entkalkungsprogramm durch. Folgen Sie der Bildanleitung am Anfang dieser Anleitung.

- ▶ Den Entkalkungsvorgang nach Anweisung sofort durchführen.
- ▶ Keine Entkalkungsmittel mit Phosphorsäure verwenden.

→ Abb. **44** - **58**

### Störungen beheben

- ▶ Nur dafür geschultes Fachpersonal darf Reparaturen am Gerät durchführen.
- ▶ Nur Original-Ersatzteile dürfen zur Reparatur des Geräts verwendet werden.

- ▶ Wenn die Netzanschlussleitung dieses Geräts beschädigt wird, muss sie durch den Hersteller oder seinen Kundendienst oder eine ähnlich qualifizierte Person ersetzt werden, um Gefährdungen zu vermeiden.

#### Gerät funktioniert nicht.

LEDs leuchten nicht.

Gerät hat keine Stromversorgung.

- ▶ Prüfen Sie, ob das Gerät an die Stromversorgung angeschlossen ist.

#### Brühvorgang startet, Getränk wird nicht ausgegeben.

Wassertank wurde während des Brühvorgangs entnommen und wieder eingesetzt oder Gerät wurde längere Zeit nicht benutzt.

- ▶ Starten Sie einen Reinigungsvorgang mit der Service T DISC.

Schwimmer im Wassertank hängt fest.

1. Entkalken Sie das Gerät.

→ "Gerät entkalken", Seite 15

2. Greifen Sie in den Wassertank und bewegen Sie den Schwimmer auf und ab.

#### Brühvorgang startet nicht.

Statusanzeige leuchtet rot.

T DISC ist nicht richtig eingelegt.

- ▶ Prüfen Sie, ob die T DISC eingelegt ist.

Strichcode der T DISC wird nicht erkannt.

- ▶ Säubern Sie das T DISC-Lesefenster mit einem weichen, feuchten Tuch.
- ▶ Streichen Sie die Folie der T DISC glatt.
- ▶ Besteht das Problem weiterhin, kontaktieren Sie die TASSIMO Infoline.

Gerät war beim Einlegen der T DISC nicht an die Stromversorgung angeschlossen.

- ▶ Schließen Sie das Gerät an die Stromversorgung an, bevor Sie die T DISC einlegen.

## de Störungen beheben

### Brühsystem lässt sich nicht schließen.

T DISC-Stanzvorrichtung oder T DISC-Träger ist nicht richtig eingesetzt.

1. Drücken Sie die T DISC-Stanzvorrichtung in die Halterung, bis sie hörbar einrastet.
2. Kontrollieren Sie die Position des T DISC-Trägers.

T DISC ist nicht richtig eingelegt.

1. Legen Sie die T DISC mit der bedruckten Seite nach unten ein.
2. Prüfen Sie, ob die Lasche der T DISC in der Aussparung liegt.

### Brühsystem lässt sich nicht öffnen.

Brühsystem ist verriegelt.

- ▶ Öffnen Sie das Brühsystem erst, wenn die Statusanzeige permanent leuchtet.
- ▶ Bleibt das Brühsystem weiterhin verriegelt, kontaktieren Sie die TASSIMO Info-line.

### Aus dem Brühsystem tropft Wasser.

T DISC ist beschädigt oder nicht richtig eingesetzt.

- ▶ Verwenden Sie eine neue T DISC.

T DISC-Stanzvorrichtung ist nicht richtig eingesetzt.

- ▶ Drücken Sie die T DISC-Stanzvorrichtung in die Halterung, bis sie hörbar einrastet.

### Unter dem Tassenpodest befindet sich Wasser.

Technisch bedingt hat sich Kondensationswasser gebildet oder Ventile sind verkalkt.

- ▶ Entkalken Sie das Gerät.  
→ "Gerät entkalken", Seite 15

### Keine LED leuchtet.

Gerät ist im Ruhemodus.

- ▶ Drücken Sie auf  oder öffnen oder schließen Sie das Brühsystem.

### Alle LEDs blinken.

Probleme bei der Spannungsversorgung bestehen.

1. Ziehen Sie den Netzstecker, warten Sie 5 Minuten und stecken Sie den Netzstecker wieder ein.
2. Wenn das Problem weiterhin besteht, kontaktieren Sie die TASSIMO Infoline.

### LED leuchtet, obwohl sich genug Wasser im Wassertank befindet.

Schwimmer im Wassertank hängt fest.

1. Entkalken Sie das Gerät.  
→ "Gerät entkalken", Seite 15
2. Greifen Sie in den Wassertank und bewegen Sie den Schwimmer auf und ab.

### LED calc leuchtet, obwohl enthärtetes Wasser verwendet wurde.

Enthärtetes Wasser enthält noch geringe Mengen an Kalk.

- ▶ Entkalken Sie das Gerät.  
→ "Gerät entkalken", Seite 15

### LED calc und LED leuchten gleichzeitig und kein Brühvorgang ist möglich.

Gerät hat eine Störung.

1. Ziehen Sie den Netzstecker.
2. Kontaktieren Sie die TASSIMO Infoline.

### Getränkequalität hat sich verschlechtert, z. B. Crema oder Volumen.

Getränkeauslauf ist verschmutzt.

- ▶ Reinigen Sie den Getränkeauslauf.
- ▶ Reinigen Sie das Brühsystem mit der T DISC.

Gerät ist verkalkt.

- ▶ Entkalken Sie das Gerät.  
→ "Gerät entkalken", Seite 15

### Getränkevolumen hat sich verringert.

Getränkebezug stoppt.

Wassertank ist nicht ausreichend gefüllt.

1. Füllen Sie den Wassertank bis zur Markierung **max** mit frischem, kaltem Wasser.



- Halten Sie  $\square^p$  gedrückt, bis die gewünschte Füllmenge erreicht ist.

## Technische Daten

Spannung	220–240 V ~
Frequenz	50 Hz
Anschlusswert	1400 W

## Altgerät entsorgen

- Den Netzstecker der Netzanschlussleitung ziehen.
- Die Netzanschlussleitung durchtrennen.
- Das Gerät umweltgerecht entsorgen. Informationen über aktuelle Entsorgungswege erhalten Sie bei Ihrem Fachhändler sowie Ihrer Gemeinde- oder Stadtverwaltung.



Dieses Gerät ist entsprechend der europäischen Richtlinie 2012/19/EU über Elektro- und Elektronikaltgeräte (waste electrical and electronic equipment – WEEE) gekennzeichnet. Die Richtlinie gibt den Rahmen für eine EU-weit gültige Rücknahme und Verwertung der Altgeräte vor.

## Kundendienst

Detaillierte Informationen über die Garantiedauer und die Garantiebedingungen in Ihrem Land erhalten Sie bei unserem Kundendienst, Ihrem Händler oder auf unserer Website.

Die Kontaktdaten des Kundendienstes finden Sie im beiliegenden Kundendienstverzeichnis oder auf unserer Website.

## Table of contents

<b>1 Safety .....</b>	<b>19</b>
1.1 General information .....	19
1.2 Intended use .....	19
1.3 Restriction on user group .....	19
1.4 Safety information .....	19
<b>2 Overall view .....</b>	<b>21</b>
2.1 Controls .....	21
<b>3 Performing initial start-up .....</b>	<b>21</b>
<b>4 Operation.....</b>	<b>21</b>
4.1 To prepare a drink .....	21
<b>5 Cleaning and servicing .....</b>	<b>21</b>
5.1 Cleaning the appliance and parts .....	21
5.2 Cleaning the appliance .....	21
5.3 Descale the appliance.....	21
<b>6 Troubleshooting.....</b>	<b>22</b>
<b>7 Technical specifications .....</b>	<b>23</b>
<b>8 Disposing of old appliance.....</b>	<b>23</b>
<b>9 Customer Service.....</b>	<b>23</b>

## Safety

- Read this instruction manual carefully.
- Keep the instruction manual and the product information safe for future reference or for the next owner.
- Do not connect the appliance if it has been damaged in transit.

Only use this appliance:

- for preparing hot drinks.
- In private households and in enclosed spaces in a domestic environment.
- Up to an altitude of max. 2000 m above sea level.

This appliance may be used by children aged 8 or over and by people who have reduced physical, sensory or mental abilities or inadequate experience and/or knowledge, provided that they are supervised or have been instructed on how to use the appliance safely and have understood the resulting dangers.

Do not let children play with the appliance.

Children must not perform cleaning or user maintenance unless they are at least 8 years old and are being supervised.

Keep children under the age of 8 years away from the appliance and power cable.

- ▶ Keep packaging material away from children.
- ▶ Do not let children play with packaging material.
- ▶ Keep small parts away from children.
- ▶ Do not let children play with small parts.
- ▶ Connect and operate the appliance only in accordance with the specifications on the rating plate.
- ▶ Connect the appliance to a power supply with alternating current only via a properly installed socket with earthing.
- ▶ The protective conductor system of the domestic electrical installation must be properly installed.
- ▶ Never operate a damaged appliance.
- ▶ Never operate an appliance with a cracked or fractured surface.
- ▶ Never pull on the power cord to unplug the appliance. Always unplug the appliance at the mains.
- ▶ If the appliance or the power cord is damaged, immediately unplug the power cord or switch off the fuse in the fuse box.
- ▶ Call customer services. → *Page 23*

**en** Safety

- ▶ Repairs to the appliance should only be carried out by trained specialist staff.
- ▶ Only use genuine spare parts when repairing the appliance.
- ▶ If the power cord of this appliance is damaged, it must be replaced by the manufacturer, the manufacturer's Customer Service or a similarly qualified person in order to prevent any risk.
- ▶ Never immerse the appliance or the power cord in water.
- ▶ Liquids must not be spilled on the appliance plug connection.
- ▶ Only use the appliance in enclosed spaces.
- ▶ Never expose the appliance to intense heat or humidity.
- ▶ Do not use steam- or high-pressure cleaners to clean the appliance.
- ▶ Ventilate the appliance adequately.
- ▶ Never operate the appliance in a cupboard.
- ▶ Never leave the appliance unattended while it is switched on.
- ▶ Do not use extension cables or multiple socket strips.
- ▶ Only use adapters and power cords approved by the manufacturer.
- ▶ If the power cord is too short and a longer one is not available, please contact an electrician to have the domestic installation adapted.
- ▶ Never open the brewing system during operation.
- ▶ Only use the original Tassimo T DISCs.
- ▶ Never use a damaged T DISC.
- ▶ Never use a drinks T DISC more than once.
- ▶ Never touch hot appliance parts.
- ▶ Allow hot appliance parts to cool down before touching.
- ▶ Leave drinks to cool down if necessary.
- ▶ Do not let escaping liquids or steam come into contact with your skin.
- ▶ To avoid injuries, only use the appliance for its intended purpose.
- ▶ Be careful of your fingers when inserting or cleaning the T DISC.
- ▶ People with electronic implants must stand at least 10 cm away from the appliance.
- ▶ This minimum distance of 10 cm must also be observed for the water tank when removed.

- ▶ To ensure hygiene, follow the cleaning instructions for the appliance.

## Overall view

You can find an overview of the parts of your appliance here.



**Note:** Individual details and colours may differ, depending on the appliance model.

→ Fig. **1**

<b>1</b>	Float
<b>2</b>	Calc mark
<b>3</b>	Max mark
<b>4</b>	Water tank
<b>5</b>	T DISC reading window
<b>6</b>	T DISC piercing unit
<b>7</b>	T DISC holder
<b>8</b>	Lock
<b>9</b>	Brewing system
<b>10</b>	Control panel
<b>11</b>	Storage compartment
<b>12</b>	Brief cleaning / descaling instructions
<b>13</b>	Service T DISC
<b>14</b>	Bowl
<b>15</b>	Cup stand
<b>16</b>	Drip grate

## Controls

You can find an overview of the symbols on your appliance here.

	<ul style="list-style-type: none"> <li>▪ Activate the appliance.</li> <li>▪ Start, stop and prolong dispensing of drinks.</li> <li>▪ Start service programme.</li> </ul>
	Fill water tank.
	Display status.
<b>calc</b>	Descal the appliance.

## Performing initial start-up

Follow the pictorial instructions at the start of these instructions.

→ Fig. **2** - **14**

**Note:** You can prepare a wide range of hot beverages with the multiple hot drinks machine. When you insert a T DISC, the scanner reads the barcode and controls the flow of hot water automatically.



## Operation

### To prepare a drink

Find out how to prepare a drink of your choice. Follow the pictorial instructions at the start of these instructions.

→ Fig. **15** - **27**

### Tips

- Fill the water tank each day with fresh, cold, non-carbonated water.
- Do not use chemically decalcified water.
- To interrupt the dispensing process, briefly press .
- To prolong dispensing, press and hold  until the required quantity is reached.

## Cleaning and servicing

To keep your appliance working efficiently for a long time, it is important to clean and maintain it carefully.

### Cleaning the appliance and parts

- ▶ Clean the individual parts as indicated in the table.

→ Fig. **28**

### Cleaning the appliance

Follow the pictorial instructions at the start of these instructions.

→ Fig. **29** - **43**

### Descal the appliance

If **calc** lights up, run the descaling programme. Follow the illustrated instructions at the beginning of this manual.

## en Troubleshooting

- ▶ Immediately perform the descaling process in accordance with the instructions.
- ▶ Do not use descaling agent with phosphoric acid.

→ Fig. 44 - 58

## Troubleshooting

- ▶ Repairs to the appliance should only be carried out by trained specialist staff.
- ▶ Only use genuine spare parts when repairing the appliance.
- ▶ If the power cord of this appliance is damaged, it must be replaced by the manufacturer, the manufacturer's Customer Service or a similarly qualified person in order to prevent any risk.

### The appliance is not working.

LEDs do not light up.

The appliance has no power supply.

- ▶ Check to see whether the appliance is connected to the mains.

### Brewing process starts, drink is not dispensed.

Water tank was removed during brewing and inserted again or appliance has not been used for a long time.

- ▶ Start cleaning with the Service T DISC.

Float is stuck in the water tank.

1. Descal the appliance.  
→ *"Descal the appliance", Page 21*
2. Reach into the water tank and move the float up and down.

### Brewing process does not start.

Status display lights up red.

T DISC has not been correctly inserted.

- ▶ Check whether the T DISC is inserted.

The T DISC bar code is not recognised.

- ▶ Clean the T DISC reading window with a soft, damp cloth.
- ▶ Smooth out the film of the T DISC.
- ▶ Contact the TASSIMO careline if the problem persists.

The appliance not connected to the power supply when the T DISC was inserted.

- ▶ Connect the appliance to the power supply before inserting the T DISC.

### Brewing unit cannot be closed.

T DISC piercing unit or T DISC holder is not correctly inserted.

1. Press the T DISC piercing unit into the holder until it clicks audibly into place.
2. Check the position of the T DISC holder.

T DISC has not been correctly inserted.

1. Insert the T DISC with the printed side facing downwards.
2. Check whether the tab of the T DISC is in the recess.

### Brewing unit cannot be opened.

Brewing unit is locked.

- ▶ Only open the brewing unit when the status display remains lit continuously.
- ▶ If the brewing unit remains locked, contact the TASSIMO careline.

### Water is dripping from the brewing unit.

T DISC is damaged or not correctly inserted.

- ▶ Use a new T DISC.

T DISC piercing unit is not correctly inserted.

- ▶ Press the T DISC piercing unit into the holder until it clicks audibly into place.

### There is water under the cup stand.

Condensation has formed due to technical reasons or valves are clogged with limescale.

- ▶ Descal the appliance.  
→ *"Descal the appliance", Page 21*

### No LED is lit.

Appliance is in idle mode.

- ▶ Press  or open or close the brewing system.

**All LEDs flashing.**

There are problems with the power supply.

1. Pull out the mains plug, wait 5 minutes and plug it back in.
2. If the problem persists, contact the TASSIMO careline.

**LED ☹️ lights up even though there is enough water in the water tank.**

Float is stuck in the water tank.

1. Descale the appliance.  
→ "Descale the appliance", Page 21
2. Reach into the water tank and move the float up and down.

**calc LED lights up although softened water has been used.**

Decalcified water still contains small amounts of lime.

- ▶ Descale the appliance.  
→ "Descale the appliance", Page 21

**calc LED and ☹️ LED are simultaneously lit and the brewing process is not possible.**

Appliance has a fault.

1. Unplug the mains plug.
2. Contact the TASSIMO careline.

**Quality of beverages has deteriorated, e.g. crema or volume.**

Beverage outlet is soiled.

- ▶ Clean the beverage outlet.
- ▶ Clean the brewing unit with the T DISC.

Build-up of limescale in the appliance.

- ▶ Descale the appliance.  
→ "Descale the appliance", Page 21

**Drink volume has reduced.**

Drink dispensing halts.

Water tank has not been sufficiently filled.

1. Fill the water tank with fresh, cold water up to the mark **max**.
2. Keep ☐ pressed until the desired fill volume is reached.

**Technical specifications**

Voltage	220–240 V ~
Frequency	50 Hz
Power rating	1400 W

**Disposing of old appliance**

1. Unplug the appliance from the mains.
2. Cut through the power cord.
3. Dispose of the appliance in an environmentally friendly manner.

Information about current disposal methods are available from your specialist dealer or local authority.



This appliance is labelled in accordance with European Directive 2012/19/EU concerning used electrical and electronic appliances (waste electrical and electronic equipment - WEEE). The guideline determines the framework for the return and recycling of used appliances as applicable throughout the EU.

**Customer Service**

Detailed information on the warranty period and terms of warranty in your country is available from our after-sales service, your retailer or on our website.

The contact details for Customer Service can be found in the enclosed Customer Service directory or on our website.

## Table des matières

<b>1 Sécurité .....</b>	<b>25</b>
1.1 Indications générales.....	25
1.2 Conformité d'utilisation.....	25
1.3 Restrictions du périmètre utilis- teurs .....	25
1.4 Consignes de sécurité .....	25
<b>2 Élimination de l'emballage .....</b>	<b>27</b>
<b>3 Aperçu.....</b>	<b>27</b>
3.1 Éléments de commande .....	27
<b>4 Première mise en service .....</b>	<b>28</b>
<b>5 Utilisation .....</b>	<b>28</b>
5.1 Préparer une boisson.....	28
<b>6 Nettoyage et entretien.....</b>	<b>28</b>
6.1 Nettoyer l'appareil et ses com- posants .....	28
6.2 Nettoyer l'appareil.....	28
6.3 Détartrer l'appareil.....	28
<b>7 Dépannage .....</b>	<b>28</b>
<b>8 Données techniques.....</b>	<b>30</b>
<b>9 Mettre au rebut un appareil usagé...</b>	<b>30</b>
<b>10 Service après-vente.....</b>	<b>30</b>





## Sécurité

- Lisez attentivement cette notice.
- Conservez la notice ainsi que les informations produites en vue d'une réutilisation ultérieure ou pour un futur nouveau propriétaire.
- Ne branchez pas l'appareil si ce dernier a été endommagé durant le transport.

Utilisez l'appareil uniquement :

- pour préparer des boissons chaudes.
- pour un usage privé et dans les pièces fermées d'un domicile.
- jusqu'à une altitude maximale de 2000 m au-dessus du niveau de la mer.

Les enfants de 8 ans et plus, les personnes souffrant d'un handicap physique, sensoriel ou mental ou ne détenant pas l'expérience et/ou les connaissances nécessaires pourront utiliser cet appareil à condition de le faire sous surveillance, ou que son utilisation sûre leur ait été enseignée et qu'ils aient compris les dangers qui en émanent.

Les enfants ne sont pas autorisés à jouer avec l'appareil.

Les enfants ne doivent en aucun cas s'occuper du nettoyage et de la maintenance utilisateur, sauf s'ils sont âgés de 8 ans et plus et agissent sous surveillance.

Les enfants de moins de 8 ans doivent être tenus à distance de l'appareil et du cordon d'alimentation secteur.

- ▶ Conserver les matériaux d'emballage hors de portée des enfants.
- ▶ Ne jamais laisser les enfants jouer avec les emballages.
- ▶ Conserver les petites pièces hors de portée des enfants.
- ▶ Ne pas laisser les enfants jouer avec les petites pièces.
- ▶ Pour le raccordement et l'utilisation de l'appareil, respectez impérativement les indications figurant sur la plaque signalétique.
- ▶ L'appareil doit être branché uniquement à une source d'alimentation avec courant alternatif à l'aide d'une prise murale correctement installée et reliée à la terre.
- ▶ Le système à conducteur de protection de l'installation électrique de la maison doit être conforme.
- ▶ N'utilisez jamais un appareil endommagé.

- ▶ Ne jamais faire fonctionner l'appareil avec une surface fissurée ou cassée.
- ▶ Ne tirez jamais sur le cordon d'alimentation secteur pour débrancher l'appareil du secteur. Débranchez toujours la fiche du cordon d'alimentation secteur.
- ▶ Si l'appareil ou le cordon d'alimentation secteur est endommagé, débranchez immédiatement le cordon d'alimentation secteur ou coupez le fusible dans le boîtier à fusibles.
- ▶ Appelez le service après-vente. → *Page 30*
- ▶ Seul un personnel dûment qualifié peut entreprendre des réparations sur l'appareil.
- ▶ Seules des pièces de rechange d'origine peuvent être utilisées pour réparer l'appareil.
- ▶ Afin d'écartier tout danger quand le cordon d'alimentation secteur de cet appareil est endommagé, seul le fabricant ou son service après-vente ou toute autre personne de qualification équivalente est habilité à le remplacer.
- ▶ Ne jamais plonger l'appareil ou le cordon d'alimentation secteur dans l'eau.
- ▶ Veiller à ce qu'aucun liquide ne coule sur le raccordement de l'appareil.
- ▶ Utiliser l'appareil uniquement dans des pièces fermées.
- ▶ Ne jamais exposer l'appareil à une forte chaleur ou humidité.
- ▶ Ne pas utiliser de nettoyeur vapeur ou haute pression pour nettoyer l'appareil.
- ▶ Aérer suffisamment l'appareil.
- ▶ Ne jamais utiliser l'appareil dans une armoire.
- ▶ Toujours surveiller l'appareil pendant qu'il marche.
- ▶ Ne pas utiliser de rallonge ni de bloc multiprise.
- ▶ Utiliser uniquement des adaptateurs et cordons d'alimentation secteur agréés par le fabricant.
- ▶ Si le cordon d'alimentation secteur est trop court et qu'aucun cordon d'alimentation plus long n'est disponible, contacter un électricien spécialisé pour adapter l'installation domestique.
- ▶ Ne jamais d'ouvrir le système de percolation alors que l'appareil fonctionne.
- ▶ Utiliser uniquement les T DISC Tassimo d'origine.

- ▶ Ne jamais utiliser un T DISC endommagé.
- ▶ Ne jamais utiliser un T DISC de boisson à plus d'une reprise.
- ▶ Ne touchez jamais les pièces chaudes de l'appareil.
- ▶ Laisser refroidir les pièces chaudes de l'appareil après utilisation et avant de les toucher.
- ▶ Si nécessaire, laisser refroidir les boissons.
- ▶ Éviter tout contact entre la peau et les liquides et vapeurs qui s'échappent.
- ▶ Pour éviter des blessures, utiliser l'appareil uniquement conformément à son emploi prévu.
- ▶ Faire donc attention aux doigts lors de l'insertion ou du nettoyage du T DISC.
- ▶ Les personnes portant un implant électronique doivent donc respecter une distance minimum de 10 cm par rapport à l'appareil.
- ▶ Une distance minimale de 10 cm doit également être respectée par rapport au réservoir d'eau retiré.
- ▶ Respecter les consignes de nettoyage relatives à l'hygiène.

## Élimination de l'emballage

Les emballages sont écologiques et recyclables.

- ▶ Veuillez éliminer les pièces détachées après les avoir triées par matière.



Éliminez l'emballage en respectant l'environnement.

## Aperçu

Cette section contient une vue d'ensemble des composants de votre appareil.

**Remarque :** Des variations de détails et de couleurs sont possibles selon le type d'appareil.

→ Fig. **1**

<b>1</b>	Flotteur
<b>2</b>	Repère calc
<b>3</b>	Repère max
<b>4</b>	Réservoir d'eau
<b>5</b>	Fenêtre de lecture T DISC



<b>6</b>	Couronne de perçage du T DISC
<b>7</b>	Support du T DISC
<b>8</b>	Bouchon
<b>9</b>	Système de percolation
<b>10</b>	Bandeau de commande
<b>11</b>	Case de rangement
<b>12</b>	Mémento Nettoyage / Détartrage
<b>13</b>	T DISC de Service
<b>14</b>	Réceptacle de récupération
<b>15</b>	Support de tasse
<b>16</b>	Grille de l'égouttoir

## Éléments de commande

Vous trouverez ici une vue d'ensemble des symboles de votre appareil.



- Activer l'appareil.
- Démarrer, interrompre et prolonger le prélèvement de boisson.
- Démarrer le programme d'entretien.

	Remplissez le réservoir d'eau.
	Affichez l'état.
<b>calc</b>	Départez l'appareil.

## Première mise en service

Suivez les instructions de la figure au début de la présente notice.

→ Fig. **2** - **14**

**Remarque :** Avec la cafetière à capsules multi-boissons, vous pouvez préparer une grande variété de boissons chaudes. Placer une capsule T DISC dans la cafetière et le scanner lit le code barres et commande automatiquement le débit d'eau chaude.



## Utilisation

### Préparer une boisson

Apprenez comment préparer la boisson de votre choix. Suivez les instructions de la figure au début de la présente notice.

→ Fig. **15** - **27**

### Conseils

- Remplir quotidiennement le réservoir d'eau fraîche froide, non gazeuse.
- Ne pas utiliser d'eau déminéralisée par voie chimique.
- Pour arrêter la préparation prématurément, appuyer brièvement sur .
- Afin de prolonger la préparation, appuyer sur  jusqu'à ce que la quantité souhaitée soit atteinte.

## Nettoyage et entretien

Pour que votre appareil reste longtemps opérationnel, nettoyez-le et entretenez-le avec soin.

### Nettoyer l'appareil et ses composants

- ▶ Nettoyer les différents composants comme indiqué dans le tableau.

→ Fig. **28**

### Nettoyer l'appareil

Suivez les instructions de la figure au début de la présente notice.

→ Fig. **29** - **43**

## Départez l'appareil

Si **calc** est allumé, exécutez le programme de détartrage. Suivez les instructions de la figure au début de la présente notice.

- ▶ Effectuer le processus de détartrage immédiatement après l'apparition de la consigne.
- ▶ Ne pas utiliser de détartrant contenant de l'acide phosphorique.

→ Fig. **44** - **58**

## Dépannage

- ▶ Seul un personnel dûment qualifié peut entreprendre des réparations sur l'appareil.
- ▶ Seules des pièces de rechange d'origine peuvent être utilisées pour réparer l'appareil.
- ▶ Afin d'écartier tout danger quand le cordon d'alimentation secteur de cet appareil est endommagé, seul le fabricant ou son service après-vente ou toute autre personne de qualification équivalente est habilité à le remplacer.

### L'appareil ne fonctionne pas.

Les LED ne s'allument pas.

L'appareil n'est pas alimenté en électricité.

- ▶ Assurez-vous que l'appareil est branché à une prise électrique.

### La percolation commence mais la boisson ne coule pas.

Le réservoir d'eau a été retiré ou remis en place pendant la préparation ou l'appareil n'a pas été utilisé pendant une période prolongée.

- ▶ Lancer le processus de nettoyage à l'aide du T DISC d'entretien.

Le flotteur qui se trouve dans le réservoir d'eau est grippé.

1. Départez l'appareil.

→ "Départez l'appareil", Page 28

2. Avec la main, déplacer le flotteur de haut en bas.

**La séquence de percolation démarre.**

L'affichage du statut s'allume en rouge.

Le T DISC n'est pas bien positionné.

- ▶ Assurez-vous que le T DISC est bien placé.

Le code-barres du T DISC n'est pas reconnu.

- ▶ Nettoyez la fenêtre de lecture du T DISC avec un chiffon doux et humide.
- ▶ Aplanissez le film du T DISC.
- ▶ Si le problème persiste, veuillez contacter la ligne d'assistance de TASSIMO.

L'appareil n'était pas raccordé au secteur lorsque vous avez inséré le T DISC.

- ▶ Branchez l'appareil au secteur avant de poser le T DISC.

**Le système de percolation ne peut être fermé.**

La couronne de perçage ou le support du T DISC sont mal placés.

1. Enfoncer la couronne de perçage T DISC dans son support jusqu'à ce qu'un clic retentisse.
2. Contrôler la position du support du T DISC.

Le T DISC n'est pas bien positionné.

1. Placez le T DISC côté imprimé vers le bas.
2. Assurez-vous que la languette du T DISC est bien placée dans l'encoche.

**Le système de percolation ne s'ouvre pas.**

Le système de percolation est verrouillé.

- ▶ Ouvrez le système de percolation uniquement lorsque l'affichage d'état s'allume de façon permanente.
- ▶ Si le système de percolation demeure verrouillé, contacter la ligne d'assistance de TASSIMO.

**Des gouttes s'échappent du système de percolation.**

Le T DISC est endommagé ou en mauvaise position.

- ▶ Utilisez un nouveau T DISC.

La couronne de perçage T DISC n'est pas bien positionnée.

- ▶ Enfoncer la couronne de perçage T DISC dans son support jusqu'à ce qu'un clic retentisse.

**De l'eau se trouve sous le support de tasse.**

Pour des raisons techniques, de l'eau de condensation se forme ou les valves s'entartrent.

- ▶ Détartrez l'appareil.  
→ "Détartre l'appareil", Page 28

**Aucune LED n'est allumée.**

L'appareil est en mode veille.

- ▶ Appuyer sur  et ouvrir ou fermer le système de percolation.

**Toutes les LED clignotent.**

Problèmes associés à l'alimentation électrique.

1. Débrancher la fiche de la prise de courant, attendre 5 minutes, puis rebrancher la fiche dans la prise de courant.
2. Si le problème persiste, contacter la ligne d'assistance de TASSIMO.

**La LED  s'allume bien qu'il y ait suffisamment d'eau dans le réservoir.**

Le flotteur qui se trouve dans le réservoir d'eau est grippé.

1. Détartrez l'appareil.  
→ "Détartre l'appareil", Page 28
2. Avec la main, déplacez le flotteur de haut en bas.

## fr Données techniques

### La LED calc s'allume bien que de l'eau déminéralisée ait été utilisée.

L'eau déminéralisée contient encore de faibles quantités de calcaire.

- ▶ Déterminez l'appareil.  
→ "Détartre l'appareil", Page 28

### Les LED calc et s'allument en même temps et la percolation est impossible.

L'appareil présente un dérangement.

1. Débranchez la fiche secteur.
2. Contactez la ligne d'assistance TASSIMO.

### La qualité des boissons s'est détériorée, p. ex. perte de crème ou volume.

La buse d'écoulement est encrassée.

- ▶ Nettoyez la buse d'écoulement.
- ▶ Nettoyez le système de percolation avec le T DISC.

L'appareil est entartré.

- ▶ Déterminez l'appareil.  
→ "Détartre l'appareil", Page 28

### Le volume de boisson a été réduit.

Le prélèvement de boisson s'arrête.

Le réservoir d'eau n'est pas suffisamment rempli.

1. Remplissez le réservoir d'eau jusqu'au repère max avec de l'eau fraîche et froide.
2. Maintenez  enfoncé jusqu'à ce que la quantité souhaitée soit atteinte.

## Données techniques

Tension	220–240 V ~
Fréquence	50 Hz
Puissance raccordée	1400 W

## Mettre au rebut un appareil usagé

1. Débrancher la fiche du cordon d'alimentation secteur.

2. Couper le cordon d'alimentation secteur.
3. Éliminez l'appareil dans le respect de l'environnement.

Vous trouverez des informations sur les circuits actuels d'élimination auprès de votre revendeur spécialisé ou de l'administration de votre commune/ville.



Cet appareil est marqué selon la directive européenne 2012/19/UE relative aux appareils électriques et électroniques usagés (waste electrical and electronic equipment - WEEE).

La directive définit le cadre pour une reprise et une récupération des appareils usagés applicables dans les pays de la CE.

## Service après-vente

Pour plus d'informations sur la durée et les conditions de la garantie dans votre pays, adressez-vous à notre service après-vente, à votre revendeur ou consultez notre site Web.

Vous trouverez les données de contact du service après-vente dans la liste ci-jointe ou sur notre site Web.

## Tabla de contenidos

<b>1 Seguridad .....</b>	<b>32</b>
1.1 Advertencias de carácter general .....	32
1.2 Uso conforme a lo prescrito.....	32
1.3 Limitación del grupo de usuarios .....	32
1.4 Indicaciones de seguridad .....	32
<b>2 Vista general .....</b>	<b>34</b>
2.1 Elementos de mando.....	34
<b>3 Realizar la primera puesta en marcha .....</b>	<b>35</b>
<b>4 Manejo.....</b>	<b>35</b>
4.1 Preparar bebida .....	35
<b>5 Cuidados y limpieza .....</b>	<b>35</b>
5.1 Limpiar el aparato y las piezas .....	35
5.2 Limpieza del aparato.....	35
5.3 Descalcificar el aparato.....	35
<b>6 Solucionar pequeñas averías .....</b>	<b>35</b>
<b>7 Datos técnicos .....</b>	<b>37</b>
<b>8 Eliminación del aparato usado .....</b>	<b>37</b>
<b>9 Servicio de Asistencia Técnica.....</b>	<b>37</b>



## Seguridad

- Lea atentamente estas instrucciones.
- Conservar las instrucciones y la información del producto para un uso posterior o para futuros propietarios.
- No conecte el aparato en el caso de que haya sufrido daños durante el transporte.

Utilizar el aparato únicamente:

- para elaborar bebidas calientes.
- en el uso doméstico privado y en espacios cerrados del entorno doméstico.
- hasta a una altura de 2000 m sobre el nivel del mar.

Este aparato podrá ser usado por niños a partir de 8 años y por personas con limitaciones físicas, sensoriales o mentales, o que carezcan de conocimientos o de experiencia, siempre que cuenten con la supervisión de una persona responsable de su seguridad o hayan sido instruidos previamente en su uso y hayan comprendido los peligros que pueden derivarse del mismo.

No deje que los niños jueguen con el aparato.

La limpieza y el cuidado del aparato a cargo del usuario no podrán ser realizados por niños a no ser que tengan 8 años o más y cuenten con la supervisión de una persona adulta responsable.

Mantener a los niños menores de 8 años alejados del aparato y del cable de conexión.

- ▶ Mantener el material de embalaje fuera del alcance de los niños.
- ▶ No permita que los niños jueguen con el embalaje.
- ▶ Mantener las piezas pequeñas fuera del alcance de los niños.
- ▶ No permita que los niños jueguen con piezas pequeñas.
- ▶ Conectar y poner en funcionamiento el aparato solo de conformidad con los datos que figuran en la placa de características del mismo.
- ▶ Conectar el aparato solo a una fuente de alimentación con corriente alterna mediante un enchufe reglamentario con puesta a tierra.
- ▶ La conexión de puesta a tierra de la instalación eléctrica doméstica debe estar instalada de acuerdo con las normas vigentes.
- ▶ No ponga nunca en funcionamiento un aparato dañado.



- ▶ No hacer funcionar nunca un aparato con una superficie agrietada o rota.
- ▶ No tirar nunca del cable de conexión a la red eléctrica para desenchufar el aparato. Desenchufar siempre el cable de conexión de red de la toma de corriente.
- ▶ Si el aparato o el cable de conexión de red están dañados, desenchufar inmediatamente el cable de conexión de red o desconectar el interruptor automático del cuadro eléctrico.
- ▶ Llame al Servicio de Asistencia Técnica. → *Página 37*
- ▶ Solo el personal especializado puede realizar reparaciones e intervenciones en el aparato.
- ▶ Utilizar únicamente piezas de repuesto originales para la reparación del aparato.
- ▶ Si el cable de conexión de red de este aparato resulta dañado, debe sustituirlo el fabricante, el Servicio de Asistencia Técnica o una persona cualificada a fin de evitar posibles situaciones de peligro.
- ▶ No sumergir nunca el aparato o el cable de conexión de red en agua.
- ▶ No derramar ningún líquido sobre la conexión por enchufe del aparato.
- ▶ Utilizar el aparato solo en espacios interiores.
- ▶ No exponer el aparato a altas temperaturas y humedad.
- ▶ No utilizar limpiadores por chorro de vapor ni de alta presión para limpiar el aparato.
- ▶ Procurar una ventilación suficiente del aparato.
- ▶ No poner nunca el aparato en funcionamiento dentro de un armario.
- ▶ Mantener el aparato siempre bajo vigilancia mientras esté funcionando.
- ▶ No utilizar alargaderas ni tomas de corriente múltiples.
- ▶ Utilizar solo adaptadores y cables de conexión de red autorizados por el fabricante.
- ▶ Si el cable de conexión de red es demasiado corto y no hay disponible ningún cable de mayor longitud, ponerse en contacto con un técnico electricista para adaptar la instalación doméstica.

- ▶ No abrir nunca el sistema de preparación durante el funcionamiento.
- ▶ Utilizar solo los T DISC originales de Tassimo.
- ▶ No utilizar nunca un T DISC dañado.
- ▶ No utilizar nunca un T DISC varias veces.
- ▶ No tocar nunca las piezas calientes del aparato.
- ▶ Después del uso dejar enfriar las piezas calientes del aparato antes de manipularlas.
- ▶ Si es necesario, dejar enfriar un poco las bebidas.
- ▶ Evitar el contacto de la piel con vapores y líquidos derramados.
- ▶ Para evitar el peligro de lesiones, utilizar el aparato únicamente conforme al uso previsto.
- ▶ Debe tenerse cuidado con los dedos al colocar el T DISC o al limpiar.
- ▶ Las personas con implantes electrónicos deberán mantener una distancia mínima de 10 cm respecto al aparato.
- ▶ Respetar también la distancia mínima de 10 cm respecto al depósito de agua retirado.
- ▶ Respetar las indicaciones de limpieza para la higiene del aparato.

## Vista general

Aquí encontrará una vista general de los componentes de su aparato.

**Nota:** Los colores y elementos individuales pueden variar según el modelo de aparato.



→ Fig. 1

1	Flotador
2	Marcación de cal
3	Marcación máx.
4	Depósito de agua
5	Ventana de lectura T DISC
6	Unidad perforadora T DISC
7	Soporte del T DISC
8	Cierre
9	Unidad de elaboración
10	Panel de mando

11	Compartimento de almacenamiento
12	Instrucciones rápidas Limpieza/Descalcificación
13	Disco de servicio T DISC
14	Recipiente colector
15	Soporte para tazas
16	Rejilla de goteo

## Elementos de mando

Aquí encontrará una vista general de los símbolos del aparato.

	<ul style="list-style-type: none"><li>■ Activar el aparato.</li><li>■ Detener y prolongar el dispensado de bebidas.</li><li>■ Iniciar el programa de mantenimiento.</li></ul>
	Llenar el depósito de agua.
	Mostrar el estado.

---

**calc** Descalcificar el aparato.

---

## Realizar la primera puesta en marcha

Seguir las instrucciones gráficas al principio de este manual.

→ Fig. **2** - **14**

**Nota:** Con la máquina de cápsulas multibebida se puede preparar una gran variedad de bebidas calientes. Al insertar el T DISC, el escáner lee el código de barras y controla automáticamente el flujo de agua caliente.



## Manejo

### Preparar bebida

Descubra cómo preparar una bebida de su elección. Seguir las instrucciones gráficas al principio de este manual.

→ Fig. **15** - **27**

### Consejos

- Llenar el depósito de agua a diario con agua limpia, fría y sin gas.
- No utilice agua descalcificada químicamente.
- Para finalizar la preparación de manera anticipada, pulsar brevemente .
- Para prolongar el dispensado de la bebida, mantener pulsada la tecla  hasta conseguir la cantidad de llenado deseada.

## Cuidados y limpieza

Para que el aparato mantenga durante mucho tiempo su capacidad funcional, debe mantenerse y limpiarse con cuidado.

### Limpiar el aparato y las piezas

- ▶ Limpiar todas las piezas como se indica en la tabla.

→ Fig. **28**

### Limpeza del aparato

Seguir las instrucciones gráficas al principio de este manual.

→ Fig. **29** - **43**

## Descalcificar el aparato

Si se ilumina **calc**, ejecutar el programa de descalcificación. Seguir las instrucciones gráficas al principio de este manual.

- ▶ Realice el proceso de descalcificación inmediatamente.
- ▶ No utilizar productos descalcificadores con ácido fosfórico.

→ Fig. **44** - **58**

## Solucionar pequeñas averías

- ▶ Solo el personal especializado puede realizar reparaciones e intervenciones en el aparato.
- ▶ Utilizar únicamente piezas de repuesto originales para la reparación del aparato.
- ▶ Si el cable de conexión de red de este aparato resulta dañado, debe sustituirlo el fabricante, el Servicio de Asistencia Técnica o una persona cualificada a fin de evitar posibles situaciones de peligro.

### El aparato no funciona.

Los LED no se iluminan.

El aparato no tiene alimentación de energía eléctrica.

- ▶ Comprobar si es que el aparato está enchufado a la red.

### El proceso de elaboración se inicia, no se dispensa la bebida.

El depósito de agua se ha extraído y vuelto a colocar durante el proceso de preparación, o el aparato no se ha utilizado durante un período de tiempo prolongado.

- ▶ Inicie un proceso de limpieza con el T DISC de servicio.

El flotador del depósito de agua está enganchado.

1. Descalcificar el aparato.  
→ "Descalcificar el aparato", Página 35
2. Coger con las manos el depósito de agua y mover el flotador hacia arriba y hacia abajo.

**es** Solucionar pequeñas averías

### **El proceso de elaboración no se inicia.**

El indicador de funcionamiento se ilumina de color rojo.

El T DISC no se ha insertado correctamente.

► Comprobar si se ha insertado el T Disc.

No se reconoce el código de barras.

► Limpie la ventana de lectura T DISC con un paño suave y húmedo.

► Alisar la lamina del T DISC.

► Si el problema persiste, póngase en contacto con el servicio al consumidor de TASSIMO.

El aparato estaba conectado a la red eléctrica al introducir el T DISC.

► Conectar el aparato a la red eléctrica antes de introducir el T DISC.

### **El sistema de elaboración no se puede cerrar.**

La unidad perforadora T DISC o el soporte del T DISC no están colocados correctamente.

1. Presionar la unidad perforadora T DISC en el soporte hasta que se escuche que encaja.

2. Comprobar la posición del soporte del T DISC.

El T DISC no se ha insertado correctamente.

1. Colocar el T DISC con la parte impresa hacia abajo.

2. Comprobar que la solapa del T DISC se encuentre en la escotadura.

### **El sistema de elaboración no se puede abrir.**

El sistema de elaboración está bloqueado.

► Abrir la unidad de elaboración solo cuando el indicador de estado se ilumine de forma permanente.

► Si el sistema de preparación continúa bloqueado, póngase en contacto con el servicio al consumidor de TASSIMO.

### **El sistema de elaboración gotea agua.**

El T DISC está dañado o no se ha colocado correctamente.

► Utilice un T DISC nuevo.

La unidad perforadora T DISC no está montada correctamente.

► Presionar la unidad perforadora T DISC en el soporte hasta que se escuche que encaja.

### **Hay agua debajo del soporte para tazas.**

Por motivos técnicos, se ha formado agua de condensación o las válvulas tienen cal.

► Descalcificar el aparato.

→ *"Descalcificar el aparato", Página 35*

### **No se ilumina ningún LED.**

El aparato está en modo de reposo.

► Pulsar , o bien abrir o cerrar el sistema de preparación.

### **Todos los LED parpadean.**

Problemas con el suministro de corriente.

1. Desenchufar el cable de conexión de la toma de corriente, esperar 5 minutos y volver a enchufarlo.

2. Si el problema persiste, póngase en contacto con el servicio al consumidor de TASSIMO.

### **El LED se ilumina, aunque hay suficiente agua en el depósito.**

El flotador del depósito de agua está enganchado.

1. Descalcificar el aparato.

→ *"Descalcificar el aparato", Página 35*

2. Coger con las manos el depósito de agua y mover el flotador hacia arriba y hacia abajo.

### **El LED se ilumina, aunque se ha utilizado agua descalcificada.**

El agua blanda contiene menor cantidad de cal disuelta.

► Descalcificar el aparato.

→ *"Descalcificar el aparato", Página 35*

**El LED calc y el LED ☞ se iluminan simultáneamente y no es posible la elaboración.**

El aparato tiene una avería.

1. Desenchufar el cable de conexión de la toma de corriente.
2. Póngase en contacto con el servicio al consumidor de TASSIMO.

**La calidad de la bebida ha empeorado, p. ej., crema o volumen.**

Dispensador de bebidas está sucio.

- ▶ Limpiar el dispensador de bebidas.
- ▶ Limpiar el sistema de elaboración con el TDISC.

La cafetera está calcificada.

- ▶ Descalcificar el aparato.  
→ "Descalcificar el aparato", *Página 35*

**La cantidad de las bebidas ha cambiado.**

La preparación de bebidas se detiene.

El depósito de agua no está lo suficientemente lleno.

1. Llenar el depósito de agua hasta la marca **max** con agua fría y fresca.
2. Mantener pulsada la tecla  hasta conseguir la cantidad de llenado deseada.

**Datos técnicos**

Tensión	220-240 V ~
Frecuencia	50 Hz
Potencia de conexión	1400 W

**Eliminación del aparato usado**

1. Desenchufar el cable de conexión de red de la toma de corriente.
2. Cortar el cable de conexión de red.
3. Desechar el aparato de forma respetuosa con el medio ambiente.

Puede obtener información sobre las vías y posibilidades actuales de desecho de materiales de su distribuidor o ayuntamiento local.



Este aparato está marcado con el símbolo de cumplimiento con la Directiva Europea 2012/19/UE relativa a los aparatos eléctricos y electrónicos usados (Residuos de aparatos eléctricos y electrónicos RAEE). La directiva proporciona el marco general válido en todo el ámbito de la Unión Europea para la retirada y la reutilización de los residuos de los aparatos eléctricos y electrónicos.

**Servicio de Asistencia Técnica**

Para obtener información detallada sobre el periodo de validez de la garantía y las condiciones de garantía en su país, póngase en contacto con nuestro Servicio de Asistencia Técnica o con su distribuidor, o bien consulte nuestra página web. Los datos de contacto del Servicio de Asistencia Técnica se encuentran en el directorio adjunto o en nuestra página web.

## Πίνακας περιεχομένων

<b>1 Ασφάλεια .....</b>	<b>39</b>
1.1 Γενικές υποδείξεις .....	39
1.2 Χρήση σύμφωνα με τον σκοπό προορισμού .....	39
1.3 Περιορισμός ομάδας χρηστών .....	39
1.4 Υποδείξεις ασφαλείας .....	39
<b>2 Επισκόπηση.....</b>	<b>41</b>
2.1 Στοιχεία χειρισμού.....	41
<b>3 Εκτέλεση της πρώτης θέσης σε λειτουργία.....</b>	<b>42</b>
<b>4 Χειρισμός .....</b>	<b>42</b>
4.1 Παρασκευή ροφήματος.....	42
<b>5 Καθαρισμός και φροντίδα.....</b>	<b>42</b>
5.1 Καθαρισμός της συσκευής και των μερών.....	42
5.2 Καθαρισμός της συσκευής .....	42
5.3 Απασβέστωση της συσκευής.....	42
<b>6 Αποκατάσταση βλαβών .....</b>	<b>42</b>
<b>7 Τεχνικά στοιχεία.....</b>	<b>44</b>
<b>8 Απόσυρση παλιάς συσκευής .....</b>	<b>44</b>
<b>9 Υπηρεσία εξυπηρέτησης πελα- τών.....</b>	<b>45</b>

## Ασφάλεια

- Διαβάστε προσεκτικά αυτές τις οδηγίες.
- Φυλάξτε τις οδηγίες καθώς και τις πληροφορίες προϊόντος για μετέπειτα χρήση ή για τον επόμενο κάτοχο της συσκευής.
- Μη συνδέετε τη συσκευή σε περίπτωση ζημιάς κατά τη μεταφορά.

Χρησιμοποιείτε τη συσκευή μόνο:

- για την παρασκευή ζεστών ροφημάτων.
- στα ιδιωτικά νοικοκυριά και σε κλειστούς χώρους του οικιακού περιβάλλοντος.
- μέχρι ένα ύψος από 2000 m πάνω από την επιφάνεια της θάλασσας.

Αυτή η συσκευή μπορεί να χρησιμοποιείται από παιδιά από 8 ετών και άνω και από πρόσωπα με μειωμένες φυσικές, αισθητήριες ή νοητικές ικανότητες καθώς και έλλειψη εμπειρίας και/ή γνώσης, αν επιβλέπονται ή έχουν κατατοπιστεί σχετικά με την ασφαλή χρήση της συσκευής και έχουν κατανοήσει τους κινδύνους που απορρέουν από αυτή.

Τα παιδιά δεν επιτρέπεται να παίζουν με τη συσκευή.

Ο καθαρισμός και η συντήρηση από το χρήστη δεν επιτρέπεται να πραγματοποιηθούν από παιδιά, εκτός εάν είναι 8 ετών ή άνω και επιτηρούνται.

Κρατάτε τα παιδιά που είναι κάτω των 8 ετών μακριά από τη συσκευή και το καλώδιο σύνδεσης.

- ▶ Κρατάτε τα υλικά συσκευασίας μακριά από τα παιδιά.
- ▶ Μην αφήνετε τα παιδιά να παίζουν με τα υλικά συσκευασίας.
- ▶ Κρατάτε τα μικρά κομμάτια μακριά από τα παιδιά.
- ▶ Μην αφήνετε τα παιδιά να παίζουν με μικρά κομμάτια.
- ▶ Συνδέστε και χρησιμοποιείτε τη συσκευή μόνο σύμφωνα με τα στοιχεία που αναφέρονται στην πινακίδα τύπου.
- ▶ Συνδέστε τη συσκευή σε ένα δίκτυο ρεύματος με εναλλασσόμενο ρεύμα μόνο μέσω μιας γειωμένης πρίζας, εγκατεστημένης σύμφωνα με τους κανονισμούς.
- ▶ Το σύστημα αγωγών προστασίας (γείωση) της ηλεκτρικής εγκατάστασης του σπιτιού πρέπει να είναι εγκαταστημένο σύμφωνα με τους κανονισμούς.
- ▶ Μη λειτουργείτε ποτέ μια συσκευή που έχει υποστεί ζημιά.

## el Ασφάλεια

- ▶ Μη λειτουργείτε ποτέ μια συσκευή με ραγισμένη ή σπασμένη επιφάνεια.
- ▶ Μην τραβάτε ποτέ το καλώδιο σύνδεσης, για να αποσυνδέσετε τη συσκευή από το δίκτυο του ρεύματος. Τραβάτε πάντοτε το φισ του καλωδίου σύνδεσης.
- ▶ Όταν η συσκευή ή το καλώδιο σύνδεσης έχει ζημιιά, τραβήξτε αμέσως το φισ του καλωδίου σύνδεσης ή κατεβάστε την ασφάλεια στο κιβώτιο των ασφαλειών.
- ▶ Καλέστε την υπηρεσία εξυπηρέτησης πελατών. → Σελίδα 45
- ▶ Μόνο εκπαιδευμένο γι' αυτό, ειδικευμένο προσωπικό επιτρέπεται να πραγματοποιήσει επισκευές στη συσκευή.
- ▶ Μόνο γνήσια ανταλλακτικά επιτρέπεται να χρησιμοποιηθούν για την επισκευή της συσκευής.
- ▶ Εάν το καλώδιο σύνδεσης στο δίκτυο του ρεύματος αυτής της συσκευής υποστεί ζημιιά, πρέπει να αντικατασταθεί από τον κατασκευαστή ή την υπηρεσία εξυπηρέτησης πελατών του ή από ένα αντίστοιχα ειδικευμένο άτομο, για την αποφυγή επικινδύνων καταστάσεων.
- ▶ Μη βυθίζετε ποτέ τη συσκευή ή το καλώδιο σύνδεσης στο δίκτυο του ρεύματος στο νερό.
- ▶ Δεν επιτρέπεται να χυθεί καθόλου υγρό πάνω στη βυσματούμενη σύνδεση της συσκευής.
- ▶ Χρησιμοποιείτε τη συσκευή μόνο σε κλειστούς χώρους.
- ▶ Μην εκθέτετε τη συσκευή ποτέ σε μεγάλη ζέστη και υγρασία.
- ▶ Μη χρησιμοποιείτε συσκευές εκτόξευσης ατμού ή συσκευές καθαρισμού υψηλής πίεσης, για να καθαρίσετε τη συσκευή.
- ▶ Εξαερίζετε επαρκώς τη συσκευή.
- ▶ Μη λειτουργείτε τη συσκευή ποτέ σε μια ντουλάπα.
- ▶ Κατά τη λειτουργία επιβλέπετε συνεχώς τη συσκευή.
- ▶ Μη χρησιμοποιείτε κανένα καλώδιο επέκτασης (μπαλαντέζα) ή πολύπριζο.
- ▶ Χρησιμοποιείτε μόνο προσαρμογείς και καλώδια σύνδεσης στο δίκτυο του ρεύματος, που έχουν εγκριθεί από τον κατασκευαστή.
- ▶ Εάν το καλώδιο σύνδεσης στο δίκτυο του ρεύματος είναι πολύ κοντό και δεν είναι διαθέσιμο κανένα μακρύτερο καλώδιο σύνδεσης στο δίκτυο του ρεύματος, επικοινωνήστε με έναν αδειούχο ηλεκτρολόγο για να προσαρμόσει την εγκατάσταση του σπιτιού.



- ▶ Μην ανοίγετε ποτέ το σύστημα παρασκευής κατά τη διάρκεια της λειτουργίας.
- ▶ Χρησιμοποιείτε μόνο τα γνήσια Tassimo T DISC.
- ▶ Μη χρησιμοποιείτε ποτέ ένα χαλασμένο T DISC.
- ▶ Μη χρησιμοποιείτε ποτέ ένα T DISC ποτού πολλαπλές φορές.
- ▶ Μην ακουμπάτε ποτέ τα καυτά μέρη της συσκευής.
- ▶ Μετά τη χρήση αφήστε τα καυτά μέρη της συσκευής να κρυώσουν, προτού τα ακουμπήσετε.
- ▶ Όταν χρειάζεται, αφήστε τα ροφήματα να κρυώσουν για λίγο.
- ▶ Αποφύγετε την επαφή του δέρματος με εξερχόμενα υγρά και ατμούς.
- ▶ Για την αποφυγή τραυματισμών, χρησιμοποιείτε τη συσκευή μόνο σύμφωνα με τον σκοπό προορισμού.
- ▶ Κατά την τοποθέτηση του T DISC ή τον καθαρισμό προσέξτε τα δάκτυλά σας.
- ▶ Οι φορείς ηλεκτρονικών στοιχείων εμφύτευσης πρέπει να τηρούν μια ελάχιστη απόσταση 10 cm από τη συσκευή.
- ▶ Τηρείτε την ελάχιστη απόσταση των 10 cm επίσης και από το αφαιρεμένο δοχείο νερού.
- ▶ Προσέχετε τις υποδείξεις καθαρισμού σχετικά με την υγιεινή για τη συσκευή.

## Επισκόπηση

Εδώ θα βρείτε μια επισκόπηση για τα εξαρτήματα της συσκευής σας.

**Σημείωση:** Ανάλογα με τον τύπο της συσκευής μπορεί να υπάρχουν αποκλίσεις στο χρώμα και στις λεπτομέρειες.

→ Εικ. **1**

<b>1</b>	Φλοτέρ
<b>2</b>	Μαρκάρισμα calc
<b>3</b>	Μαρκάρισμα max
<b>4</b>	Δοχείο νερού
<b>5</b>	Θυρίδα ανάγνωσης T DISC
<b>6</b>	Διάταξη διάτρησης T DISC
<b>7</b>	Υποδοχή T DISC
<b>8</b>	Κλείστρο

<b>9</b>	Σύστημα παρασκευής
<b>10</b>	Πεδίο χειρισμού
<b>11</b>	Θήκη φύλαξης
<b>12</b>	Σύντομες οδηγίες καθαρισμού / απασβέστωσης
<b>13</b>	T DISC σέρβις
<b>14</b>	Δοχείο συλλογής
<b>15</b>	Βάση εναπόθεσης φλιτζανιών
<b>16</b>	Πλέγμα σταξίματος

## Στοιχεία χειρισμού



Εδώ θα βρείτε μια επισκόπηση των συμβόλων της συσκευής σας.



- Ενεργοποιήστε τη συσκευή.
- Ξεκινήστε, σταματήστε και επιμηκύνετε τη λήψη ροφήματος.

## el Εκτέλεση της πρώτης θέσης σε λειτουργία

- Ξεκινήστε το πρόγραμμα σέρβις.

	Γεμίστε το δοχείο του νερού.
	Εμφανίστε την κατάσταση.
calc	Απασβεστώστε τη συσκευή.

## Εκτέλεση της πρώτης θέσης σε λειτουργία

Ακολουθήστε τις εικονογραφημένες οδηγίες στην αρχή αυτών των οδηγιών.

→ *Εικ.* **2** - **14**

**Σημείωση:** Με τη μηχανή κάψουλας πολλαπλών ροφημάτων, μπορείτε να παρασκευάσετε μια πληθώρα ζεστών ροφημάτων. Όταν τοποθετήσετε ένα T DISC, διαβάζει ο σαρωτής τον γραμμωτό κώδικα (Barcode) και ελέγχει αυτόματα τη ροή καυτού νερού.



## Χειρισμός

### Παρασκευή ροφήματος

Μάθετε, πώς θα παρασκευάσετε ένα ρόφημα της επιλογής σας. Ακολουθήστε τις εικονογραφημένες οδηγίες στην αρχή αυτών των οδηγιών.

→ *Εικ.* **15** - **27**

### Συμβουλές

- Γεμίζετε το δοχείο νερού καθημερινά με φρέσκο, κρύο μη ανθρακούχο νερό.
- Μη χρησιμοποιείτε καθόλου χημικά απασβεστωμένο νερό.
- Για να τερματίσετε πρόωρα τη λήψη πατήστε σύντομα το .
- Για να επιμηκύνετε τη λήψη, κρατήστε πατημένο το  μέχρι την επιθυμητή ποσότητα πλήρωσης.

## Καθαρισμός και φροντίδα

Για να παραμένει η συσκευή σας για μεγάλο χρονικό διάστημα λειτουργική, καθαρίζετε και φροντίζετε την προσεκτικά.

## Καθαρισμός της συσκευής και των μερών

- ▶ Καθαρίστε τα ξεχωριστά μέρη, όπως αναφέρεται στον πίνακα.

→ *Εικ.* **28**

## Καθαρισμός της συσκευής

Ακολουθήστε τις εικονογραφημένες οδηγίες στην αρχή αυτών των οδηγιών.

→ *Εικ.* **29** - **43**

## Απασβέστωση της συσκευής

Όταν ανάβει calc, εκτελέστε το πρόγραμμα απασβέστωσης. Ακολουθήστε τις εικονογραφημένες οδηγίες στην αρχή αυτών των οδηγιών.

- ▶ Εκτελέστε αμέσως τη διαδικασία της απασβέστωσης σύμφωνα με τις οδηγίες.
- ▶ Μη χρησιμοποιείτε κανένα μέσο απασβέστωσης με φωσφορικό οξύ.

→ *Εικ.* **44** - **58**

## Αποκατάσταση βλαβών

- ▶ Μόνο εκπαιδευμένο γι' αυτό, ειδικευμένο προσωπικό επιτρέπεται να πραγματοποιήσει επισκευές στη συσκευή.
- ▶ Μόνο γνήσια ανταλλακτικά επιτρέπεται να χρησιμοποιηθούν για την επισκευή της συσκευής.
- ▶ Εάν το καλώδιο σύνδεσης στο δίκτυο του ρεύματος αυτής της συσκευής υποστεί ζημιά, πρέπει να αντικατασταθεί από τον κατασκευαστή ή την υπηρεσία εξυπηρέτησης πελατών του ή από ένα αντίστοιχα ειδικευμένο άτομο, για την αποφυγή επικινδύνων καταστάσεων.

## Η συσκευή δε λειτουργεί.

Οι φωτοдиодοι (LED) δεν ανάβουν.

Η συσκευή δεν έχει καμία τροφοδοσία ρεύματος.

- ▶ Ελέγξτε, εάν η συσκευή είναι συνδεδεμένη στην τροφοδοσία ρεύματος.

## Η διαδικασία παρασκευής ξεκινά, δεν εξέρχεται ρόφημα.

Το δοχείο νερού αφαιρέθηκε κατά τη διάρκεια της διαδικασίας παρασκευής και τοποθετήθηκε ξανά ή η συσκευή δε χρησιμοποιήθηκε για μεγαλύτερο χρονικό διάστημα.

- ▶ Ξεκινήστε μια διαδικασία καθαρισμού με το T DISC σέρβις.

Ο πλωτήρας στο δοχείο νερού είναι μαγκωμένος.

1. Απασβεστώστε τη συσκευή.  
→ "Απασβέστωση της συσκευής", Σελίδα 42
2. Πιάστε μέσα στο δοχείο νερού και κινήστε το φλοτέρ πάνω-κάτω.

## Η διαδικασία παρασκευής δεν ξεκινά.

Η ένδειξη κατάστασης ανάβει κόκκινη.

Το T DISC δεν είναι σωστά τοποθετημένο.

- ▶ Ελέγξτε, εάν το T DISC είναι τοποθετημένο.

Ο ραβδοκώδικας του T DISC δεν αναγνωρίζεται.

- ▶ Καθαρίστε τη θυρίδα ανάγνωσης του T DISC με ένα μαλακό, υγρό πανί.
- ▶ Εξομαλύνετε τη μεμβράνη του T DISC.
- ▶ Εάν το πρόβλημα εξακολουθεί να υπάρχει, ελάτε σε επαφή με τη γραμμή καταναλωτών TASSIMO.

Η συσκευή κατά την τοποθέτηση του T DISC δεν ήταν συνδεδεμένη στην τροφοδοσία ρεύματος.

- ▶ Συνδέστε τη συσκευή στην τροφοδοσία ρεύματος, προτού τοποθετήσετε το T DISC.

## Το σύστημα παρασκευής δεν μπορεί να κλείσει.

Η διάταξη διάτρησης T DISC ή η υποδοχή του T DISC δεν είναι σωστά τοποθετημένη.

1. Πιέστε τη διάταξη διάτρησης T DISC μέσα στο στήριγμα, μέχρι να ασφαλίσει με τον χαρακτηριστικό ήχο.

2. Ελέγξτε τη θέση της υποδοχής του T DISC.

Το T DISC δεν είναι σωστά τοποθετημένο.

1. Τοποθετήστε το T DISC με την τυπωμένη πλευρά προς τα κάτω.
2. Ελέγξτε, εάν η γλώσσα του T DISC βρίσκεται στο άνοιγμα.

## Το σύστημα παρασκευής δεν μπορεί να ανοίξει.

Το σύστημα παρασκευής είναι ασφαλισμένο.

- ▶ Ανοίξτε το σύστημα παρασκευής, αφού πρώτα η ένδειξη κατάστασης ανάβει διαρκώς.
- ▶ Εάν το σύστημα παρασκευής εξακολουθεί να παραμένει ασφαλισμένο, ελάτε σε επαφή με τη γραμμή καταναλωτών TASSIMO.

## Από το σύστημα παρασκευής στάζει νερό.

Το T DISC είναι χαλασμένο ή δεν είναι τοποθετημένο σωστά.

- ▶ Χρησιμοποιήστε ένα νέο T DISC.

Η διάταξη διάτρησης T DISC δεν είναι σωστά τοποθετημένη.

- ▶ Πιέστε τη διάταξη διάτρησης T DISC μέσα στο στήριγμα, μέχρι να ασφαλίσει με τον χαρακτηριστικό ήχο.

## Κάτω από τη βάση εναπόθεσης του φλιτζανιού βρίσκεται νερό.

Για τεχνικούς λόγους έχει σχηματιστεί νερό συμπύκνωσης ή οι βαλβίδες εμφανίζουν άλατα ασβεστίου.

- ▶ Απασβεστώστε τη συσκευή.  
→ "Απασβέστωση της συσκευής", Σελίδα 42

## Δεν ανάβει καμία φωτοдиодος (LED).

Η συσκευή είναι στην κατάσταση αναμονής.

- ▶ Πατήστε το  ή ανοίξτε ή κλείστε το σύστημα παρασκευής.

## el Τεχνικά στοιχεία

### Όλες οι φωτοдиодοι (LED) αναβοσβήνουν.

Υπάρχουν προβλήματα στην τροφοδοσία τάσης.

1. Τραβήξτε το φις από την πρίζα, περιμένετε 5 λεπτά και τοποθετήστε το ξανά.
2. Εάν το πρόβλημα εξακολουθεί να υπάρχει, ελάτε σε επαφή με τη γραμμή καταναλωτών TASSIMO.

### Η φωτοдиодος (LED) ανάβει, παρόλο που στο δοχείο νερού βρίσκεται αρκετό νερό.

Ο πιλωτήρας στο δοχείο νερού είναι μαγκωμένος.

1. Απασβεστώστε τη συσκευή.  
→ "Απασβέστωση της συσκευής", Σελίδα 42
2. Πιάστε μέσα στο δοχείο νερού και κινήστε το φλοτέρ πάνω κάτω.

### Η φωτοдиодος (LED) calc ανάβει, παρόλο που χρησιμοποιήθηκε αποσκληρωμένο νερό.

Το αποσκληρωμένο νερό περιέχει ακόμη μικρές ποσότητες ασβεστίου.

- ▶ Απασβεστώστε τη συσκευή.  
→ "Απασβέστωση της συσκευής", Σελίδα 42

### Η φωτοдиодος (LED) calc και η φωτοдиодος (LED) ανάβουν ταυτόχρονα και δεν είναι δυνατή καμία διαδικασία παρασκευής.

Η συσκευή έχει μια βλάβη.

1. Τραβήξτε το φις από την πρίζα.
2. Ελάτε σε επαφή με τη γραμμή καταναλωτών TASSIMO.

### Η ποιότητα του ροφήματος μειώθηκε, π.χ. κρέμα (καϊμάκι) ή όγκος.

Το στόμιο εξόδου του ροφήματος είναι λερωμένο.

- ▶ Καθαρίστε το στόμιο εξόδου του ροφήματος.

- ▶ Καθαρίστε το σύστημα παρασκευής με το T DISC.

Η συσκευή έχει άλατα.

- ▶ Απασβεστώστε τη συσκευή.  
→ "Απασβέστωση της συσκευής", Σελίδα 42

### Ο όγκος του ροφήματος μειώθηκε.

Η λήψη ροφήματος σταματά.

Το δοχείο νερού δεν είναι αρκετά γεμάτο.

1. Γεμίστε το δοχείο νερού μέχρι το μαρκάρισμα **max** με καθαρό, κρύο νερό.
2. Κρατήστε το  πατημένο, μέχρι να επιτευχθεί η επιθυμητή ποσότητα πλήρωσης.

## Τεχνικά στοιχεία

Τάση	220–240 V ~
Συχνότητα	50 Hz
Τιμή σύνδεσης	1400 W

## Απόσυρση παλιάς συσκευής

1. Τραβήξτε το φις του καλωδίου σύνδεσης στο δίκτυο του ρεύματος.
2. Κόψτε το καλώδιο σύνδεσης στο δίκτυο του ρεύματος.
3. Αποσύρετε τη συσκευή σύμφωνα με τους κανόνες προστασίας του περιβάλλοντος. Πληροφορίες σχετικά με τους επίκαιρους τρόπους απόσυρσης θα βρείτε στο ειδικό κατάστημα ή στην αρμόδια τοπική Δημοτική Αρχή σας.



Αυτή η συσκευή χαρακτηρίζεται σύμφωνα με την ευρωπαϊκή οδηγία 2012/19/ΕΕ περί ηλεκτρικών και ηλεκτρονικών συσκευών (waste electrical and electronic equipment - WEEE). Η οδηγία προκαθορίζει τα πλαίσια για μια απόσυρση και αξιοποίηση των παλιών συσκευών με ισχύ σ' όλη την ΕΕ.

## **Υπηρεσία εξυπηρέτησης πελατών**

Λεπτομερείς πληροφορίες για τον χρόνο εγγύησης και τους όρους εγγύησης στη χώρα σας θα λάβετε από την υπηρεσία εξυπηρέτησης πελατών της εταιρείας μας, τον έμπορά σας ή την ιστοσελίδα μας.

Τα στοιχεία επικοινωνίας της υπηρεσίας εξυπηρέτησης πελατών θα τα βρείτε στον συνημμένο κατάλογο της υπηρεσίας εξυπηρέτησης πελατών ή στην ιστοσελίδα μας.

## Spis treści

<b>1 Bezpieczeństwo .....</b>	<b>47</b>
1.1 Wskazówki ogólne.....	47
1.2 Użytkowanie zgodne z przeznaczeniem.....	47
1.3 Ograniczenie grupy użytkowników.....	47
1.4 Zasady bezpieczeństwa .....	47
<b>2 Przegląd .....</b>	<b>49</b>
2.1 Elementy obsługi.....	49
<b>3 Pierwsze uruchomienie urządzenia .....</b>	<b>50</b>
<b>4 Obsługa .....</b>	<b>50</b>
4.1 Przygotowywanie napoju .....	50
<b>5 Czyszczenie i pielęgnacja .....</b>	<b>50</b>
5.1 Czyszczenie urządzenia i części....	50
5.2 Czyszczenie urządzenia .....	50
5.3 Odkamienianie urządzenia .....	50
<b>6 Usuwanie usterek.....</b>	<b>50</b>
<b>7 Dane techniczne.....</b>	<b>52</b>
<b>8 Utylizacja zużytego urządzenia.....</b>	<b>52</b>
<b>9 Serwis .....</b>	<b>53</b>



## Bezpieczeństwo

- Należy dokładnie przeczytać niniejszą instrukcję.
- Instrukcję należy zachować i starannie przechowywać jako źródło informacji, a także z myślą o innych użytkownikach.
- Jeżeli w trakcie transportu urządzenie zostało uszkodzone, nie wolno go podłączać.

Urządzenia należy używać wyłącznie:

- do przygotowywania gorących napojów.
- w prywatnym gospodarstwie domowym i zamkniętych pomieszczeniach domowych.
- do wysokości 2000 m nad poziomem morza.

To urządzenie może być obsługiwane przez dzieci powyżej lat 8 oraz przez osoby o ograniczonych zdolnościach fizycznych, sensorycznych lub umysłowych albo osoby nieposiadające wymaganego doświadczenia i/lub wiedzy tylko pod warunkiem, że znajdują się one pod nadzorem lub zostały dokładnie poinformowane o sposobie bezpiecznej obsługi urządzenia oraz zrozumiały wynikające stąd zagrożenia.

Dzieciom nie wolno bawić się urządzeniem.

Dzieciom nie wolno wykonywać żadnych przewidzianych dla użytkownika czynności z zakresu czyszczenia i konserwacji urządzenia, chyba że są wieku co najmniej 8 lat i wykonują te czynności pod nadzorem.

Urządzenie i jego przewód sieciowy należy trzymać poza zasięgiem dzieci poniżej 8 roku życia.

- ▶ Materiały z opakowania należy trzymać poza zasięgiem dzieci.
- ▶ Nie pozwalać dzieciom na zabawę opakowaniem, a szczególnie folią.
- ▶ Drobne części należy trzymać poza zasięgiem dzieci.
- ▶ Nie należy pozwalać dzieciom na zabawę drobnymi częściami.
- ▶ Urządzenie należy podłączyć i użytkować zgodnie z informacjami podanymi na tabliczce znamionowej.
- ▶ Urządzenie musi być podłączone do sieci elektrycznej prądu przemiennego przez prawidłowo zainstalowane gniazdo z elementem uziemiającym.
- ▶ Układ przewodów ochronnych domowej instalacji elektrycznej musi być wykonany zgodnie z przepisami.

- ▶ Nigdy nie włączać uszkodzonego urządzenia.
- ▶ Nigdy nie używać urządzenia, jeżeli jego powierzchnia jest pęknięta lub złamana.
- ▶ Nigdy nie ciągnąć za przewód przyłączeniowy, aby odłączyć urządzenie od sieci. Zawsze ciągnąć za wtyczkę przewodu przyłączeniowego.
- ▶ W przypadku uszkodzenia urządzenia lub przewodu przyłączeniowego należy natychmiast wyciągnąć wtyczkę przewodu przyłączeniowego lub wyłączyć bezpiecznik w skrzynce bezpiecznikowej.
- ▶ Wezwać serwis. → *Strona 53*
- ▶ Naprawy urządzenia mogą być wykonywane wyłącznie przez wykwalifikowany personel.
- ▶ Do naprawy urządzenia należy używać wyłącznie oryginalnych części zamiennych.
- ▶ W przypadku uszkodzenia przewodu sieciowego tego urządzenia należy zlecić jego wymianę przez producenta, jego serwis lub przez odpowiednio wykwalifikowaną osobę, co jest koniecznym warunkiem wykluczenia zagrożeń.
- ▶ Nigdy nie zanurzać urządzenia lub przewodu sieciowego w wodzie.
- ▶ Na złącze wtykowe urządzenia nie mogą się dostawać ciecze.
- ▶ Używać urządzenia wyłącznie w zamkniętych pomieszczeniach.
- ▶ Nigdy nie narażać urządzenia na działanie wysokiej temperatury i wilgoci.
- ▶ Nie używać do czyszczenia urządzenia myjek parowych ani ciśnieniowych.
- ▶ Zapewnić dostateczną wentylację urządzenia.
- ▶ Nigdy nie używać urządzenia w szafce.
- ▶ Nie pozostawiać pracującego urządzenia bez nadzoru.
- ▶ Nie używać przedłużaczy ani rozgałęźników wielogniazdowych.
- ▶ Używać tylko zaaprobowanych przez producenta adapterów i przewodów sieciowych.
- ▶ Jeżeli przewód sieciowy jest za krótki i nie jest dostępny dłuższy przewód sieciowy, należy się skontaktować ze specjalistyczną firmą elektryczną, która dokona odpowiedniej adaptacji domowej instalacji elektrycznej.



- ▶ Nigdy nie otwierać zaparzacza w trakcie pracy.
- ▶ Stosować tylko oryginalne kapsułki Tassimo T DISC.
- ▶ Nigdy nie używać uszkodzonych kapsułek T DISC.
- ▶ Nigdy nie używać kapsułki T DISC kilkakrotnie.
- ▶ Nigdy nie dotykać gorących części urządzenia.
- ▶ Po użyciu poczekać, aż gorące części urządzenia wystygną.
- ▶ W razie potrzeby ostudzić napoje.
- ▶ Unikać kontaktu wydobywających się z urządzenia cieczy i par ze skórą.
- ▶ Urządzenia należy używać tylko w sposób zgodny z przeznaczeniem, pozwoli to uniknąć szkód i obrażeń.
- ▶ Przy wkładaniu kapsułki T DISC i czyszczeniu uważać na palce.
- ▶ Osoby posiadające implanty elektroniczne muszą zachowywać odstęp co najmniej 10 cm od urządzenia.
- ▶ Należy też zachowywać minimalny odstęp 10 cm od wyjętego pojemnika na wodę.
- ▶ Przestrzegać wskazówek dotyczących czyszczenia i higieny urządzenia.

## Przegląd

W tym miejscu można znaleźć przegląd części urządzenia.

**Uwaga:** W zależności od typu urządzenia możliwe są niewielkie odchylenia koloru i cech budowy.



→ Rys. **1**

<b>1</b>	Pływak
<b>2</b>	Oznaczenie calc
<b>3</b>	Oznaczenie max
<b>4</b>	Zbiornik na wodę
<b>5</b>	Okienko czytnika kapsułek T DISC
<b>6</b>	Przebijak kapsułek T DISC
<b>7</b>	Uchwyt kapsułek T DISC
<b>8</b>	Zamek
<b>9</b>	Zaparzacz
<b>10</b>	Panel obsługi
<b>11</b>	Schówek

<b>12</b>	Skrócona instrukcja czyszczenia i odkamieniania
<b>13</b>	Kapsułka serwisowa T DISC
<b>14</b>	Pojemnik zbierający
<b>15</b>	Podstawka pod filiżankę
<b>16</b>	Kratka ociekowa

## Elementy obsługi

W tym miejscu można znaleźć przegląd symboli urządzenia.

	<ul style="list-style-type: none"> <li>▪ Aktywacja urządzenia.</li> <li>▪ Rozpoczynanie, zatrzymywanie i przedłużanie pobierania napoju.</li> <li>▪ Uruchamianie programu serwisowego.</li> </ul>
	Napełnić zbiornik na wodę.
	Wyświetlić status.
<b>calc</b>	Należy odkamienić urządzenie.

## Pierwsze uruchomienie urządzenia

Zastosować się do instrukcji obrazkowej na początku niniejszej instrukcji.

→ Rys. **2** - **14**

**Uwaga:** Przy użyciu ekspresu do zaparzenia napojów z kapsułek można przyrządzać wiele różnych gorących napojów. Po włożeniu kapsułki typu T DISC skaner odczytuje kod paskowy i automatycznie uruchamia przepływ gorącej wody.



## Obsługa

### Przygotowywanie napoju

W tym miejscu opisane są sposoby zaparzenia różnych napojów. Zastosować się do instrukcji obrazkowej na początku niniejszej instrukcji.

→ Rys. **15** - **27**

### Wskazówki

- Zbiornik na wodę należy codziennie napełniać świeżą niegazowaną wodą.
- Nie używać chemicznie zmiękczonej wody.
- Aby zakończyć zaparzenie napoju wcześniej, krótko nacisnąć przycisk .
- Aby przedłużyć pobieranie napoju, nacisnąć  i przytrzymać do chwili uzyskania żądanej ilości.

## Czyszczenie i pielęgnacja

Aby urządzenie długo zachowało sprawność, należy je starannie czyścić i pielęgnować.

### Czyszczenie urządzenia i części

- ▶ Wyczyścić poszczególne części zgodnie z opisem podanym w tabeli.  
→ Rys. **28**

### Czyszczenie urządzenia

Zastosować się do instrukcji obrazkowej na początku niniejszej instrukcji.

→ Rys. **29** - **43**

## Odkamienianie urządzenia

Gdy świeci wskaźnik **CaLc**, należy wykonać program odkamieniania. Zastosować się do instrukcji obrazkowej zamieszczonej na początku tej instrukcji.

- ▶ Natychmiast przeprowadzić proces odkamieniania zgodnie z instrukcją.
- ▶ Nie używać odkamieniaczy zawierających kwas fosforowy.

→ Rys. **44** - **58**

## Usuwanie usterek

- ▶ Naprawy urządzenia mogą być wykonywane wyłącznie przez wykwalifikowany personel.
- ▶ Do naprawy urządzenia należy używać wyłącznie oryginalnych części zamiennych.
- ▶ W przypadku uszkodzenia przewodu sieciowego tego urządzenia należy zlecić jego wymianę przez producenta, jego serwis lub przez odpowiednio wykwalifikowaną osobę, co jest koniecznym warunkiem wykluczenia zagrożeń.

### Urządzenie nie działa.

Nie świecą diody LED.

Urządzeniu nie jest zasilane prądem elektrycznym.

- ▶ Sprawdzić, czy urządzenie jest podłączone do sieci elektrycznej.

### Urządzenie rozpoczyna zaparzenie, ale napój nie jest wydawany.

Zbiornik na wodę został wyjęty i ponownie włożony podczas zaparzenia albo urządzenie było przed dłuższy czas używane.

- ▶ Rozpocząć proces czyszczenia przy użyciu kapsułki Service T DISC.

Zakleszczony pływak w pojemniku na wodę.

1. Odkamienić urządzenie.  
→ "Odkamienianie urządzenia",  
Strona 50
2. Włożyć dłoń do zbiornika na wodę i przesunąć pływak do góry i na dół.

**Urządzenie nie rozpoczyna zaparzania.**

Wskaźnik stanu świeci kolorem czerwonym. Kapsułka T DISC nie jest poprawnie włożona.

- ▶ Sprawdzić, czy kapsułka T DISC jest włożona.

Urządzenie nie rozpoznaje kodu kreskowego kapsułki T DISC.

- ▶ Przetrzeć okienko czytnika kapsulek T DISC miękką, wilgotną ściereczką.
- ▶ Wygładzić folię kapsułki T DISC.
- ▶ Jeżeli problem występuje dalej, skontaktować się z infolinią TASSIMO.

Przed włożeniem kapsułki T DISC urządzenie nie było podłączone do sieci elektrycznej.

- ▶ Przed włożeniem kapsułki T DISC podłączyć urządzenie do sieci elektrycznej.

**Nie można zamknąć zaparzacza.**

Przebijak kapsulek T DISC lub uchwyt kapsulek T DISC nie jest prawidłowo włożony.

1. Wcisnąć przebijak kapsulek T DISC w uchwyt tak, by został słyszalnie zablokowany.
2. Skontrolować pozycję uchwytu kapsulek T DISC.

Kapsułka T DISC nie jest poprawnie włożona.

1. Włożyć kapsułkę T DISC zadrukowaną stroną do dołu.
2. Sprawdzić, czy wypustka kapsułki T DISC znalazła się w wycięciu.

**Nie można otworzyć zaparzacza.**

Zaparzacz jest zablokowany.

- ▶ Zaparzacz otwierać dopiero, gdy wskaźnik stanu świeci ciągle.
- ▶ Jeżeli zaparzacz jest w dalszym ciągu zablokowany, skontaktować się z infolinią TASSIMO.

**Z zaparzacza wypływa woda.**

Kapsułka T DISC jest uszkodzona albo nieprawidłowo włożona.

- ▶ Użyć nowej kapsułki T DISC.

Przebijak kapsulek T DISC nie jest prawidłowo włożony.

- ▶ Wcisnąć przebijak kapsulek T DISC w uchwyt tak, by został słyszalnie zablokowany.

**Pod podstawką na filiżankę znajduje się woda.**

Skropliny, które powstały z przyczyn technicznych albo zakamienione zawory.

- ▶ Odkamienić urządzenie.  
→ "Odkamienianie urządzenia",  
Strona 50

**Nie świeci żadna z diod LED.**

Urządzenie znajduje się w trybie uśpienia.

- ▶ Nacisnąć  albo otworzyć lub zamknąć zaparzacza.

**Migają wszystkie diody LED.**

Występują problemy z zasilaniem napięciem.

1. Odłączyć wtyczkę urządzenia od gniazda sieciowego, odczekać 5 minut i podłączyć wtyczkę ponownie.
2. Jeżeli problem występuje dalej, skontaktować się z infolinią TASSIMO.

**Dioda LED  świeci mimo że w zbiorniku znajduje się dostateczna ilość wody.**

Zakleszczony pływak w pojemniku na wodę.

1. Odkamienić urządzenie.  
→ "Odkamienianie urządzenia",  
Strona 50
2. Włożyć dłoń do zbiornika na wodę i przesunąć pływak do góry i na dół.

## pl Dane techniczne

### LED calc świeci, mimo że została użyta zmiękczona woda.

Zmiękczona woda zawiera jeszcze niewielkie ilości kamienia.

- ▶ Odkamienić urządzenie.  
→ "Odkamienianie urządzenia",  
Strona 50

### Świecą jednocześnie diody LED calc i , nie jest możliwe zaparzenie napoju.

Usterka urządzenia.

1. Odłączyć wtyczkę urządzenia od gniazda sieciowego.
2. Skontaktować się z infolinią TASSIMO.

### Pogorszyła się jakość napojów, np. pianki czy objętości.

Wylot napoju jest zabrudzony.

- ▶ Oczyszczyć wylot napoju.
- ▶ Wyczyścić zaparzacznik przy użyciu kapsułki serwisowej T DISC.

Urządzenie jest zakamienione.

- ▶ Odkamienić urządzenie.  
→ "Odkamienianie urządzenia",  
Strona 50

### Objętość napoju uległa zmianie.

Zaparzanie napoju zostaje zatrzymane.

Zbiornik na wodę nie jest dostatecznie napełniony.

1. Napełnić zbiornik świeżą zimną wodą do wysokości oznaczenia **max**.
2. Nacisnąć przycisk  i przytrzymać do chwili uzyskania żądanej ilości.

## Dane techniczne

Napięcie	220–240 V ~
Częstotliwość	50 Hz
Moc przyłączona	1400 W

## Utylizacja zużytego urządzenia

1. Odłączyć wtyczkę przewodu sieciowego od gniazda sieciowego.
2. Przeciąć przewód sieciowy.

3. Urządzenie utylizować zgodnie z przepisami o ochronie środowiska naturalnego.

Informacje o aktualnych możliwościach utylizacji można uzyskać od sprzedawcy lub w urzędzie miasta lub gminy.



To urządzenie jest oznaczone zgodnie z Dyrektywą Europejską 2012/09/UE oraz polską Ustawą z dnia 29 lipca 2005r. „O zużyтым sprzęcie elektrycznym i elektronicznym” (Dz.U. z 2005 r. Nr 180, poz. 1495) symbolem przekreślonego kontenera na odpady. Takie oznakowanie informuje, że sprzęt ten, po okresie jego użytkowania nie może być umieszczany łącznie z innymi odpadami pochodzącymi z gospodarstwa domowego. Użytkownik jest zobowiązany do oddania go prowadzącym zbieranie zużytego sprzętu elektrycznego i elektronicznego. Prowadzący zbieranie, w tym lokalne punkty zbiórki, sklepy oraz gminne jednostka, tworzą odpowiedni system umożliwiający oddanie tego sprzętu. Właściwe postępowanie ze zużyтым sprzętem elektrycznym i elektronicznym przyczynia się do uniknięcia szkodliwych dla zdrowia ludzi i środowiska naturalnego konsekwencji, wynikających z obecności składników niebezpiecznych oraz niewłaściwego składowania i przetwarzania takiego sprzętu.

## **Serwis**

Dokładne informacje na temat okresu i warunków gwarancji można uzyskać od naszego serwisu, od sprzedawcy urządzenia lub na naszej stronie internetowej.

Dane kontaktowe serwisu można znaleźć tutaj lub w dołączonym wykazie punktów serwisowych albo na naszej stronie internetowej.

## Obsah

<b>1 Bezpečnost.....</b>	<b>55</b>
1.1 Všeobecné pokyny .....	55
1.2 Použití k určenému účelu .....	55
1.3 Omezení okruhu uživatelů .....	55
1.4 Bezpečnostní pokyny .....	55
<b>2 Přehled .....</b>	<b>57</b>
2.1 Ovládací prvky .....	57
<b>3 První uvedení do provozu .....</b>	<b>57</b>
<b>4 Ovládání .....</b>	<b>57</b>
4.1 Příprava nápoje .....	57
<b>5 Čistění a ošetřování .....</b>	<b>58</b>
5.1 Čistění přístroje a dílů.....	58
5.2 Čistění spotřebiče.....	58
5.3 Odvápnění přístroje .....	58
<b>6 Odstranění poruch .....</b>	<b>58</b>
<b>7 Technické údaje .....</b>	<b>59</b>
<b>8 Likvidace starého spotřebiče .....</b>	<b>59</b>
<b>9 Zákaznický servis.....</b>	<b>60</b>

## **Bezpečnost**

- Pečlivě si přečtěte tento návod.
- Uschovejte návod a také informace o výrobku pro pozdější použití nebo pro následujícího majitele.
- V případě poškození při přepravě spotřebič nepřipojujte.

Spotřebič používejte pouze:

- pro přípravu horkých nápojů.
- pro soukromé použití v domácnosti a v uzavřených místnostech domova.
- do maximální nadmořské výšky 2000 m nad mořem.

Tento spotřebič mohou používat děti starší 8 let a osoby s omezenými fyzickými, sensorickými nebo duševními schopnostmi nebo s nedostatečnými zkušenostmi a/nebo znalostmi, pokud jsou pod dohledem nebo byly instruovány o bezpečném použití spotřebiče a pochopily z toho vyplývající nebezpečí.

Děti si nesmí se spotřebičem hrát.

Čištění a údržbu nesmí provádět děti. Výjimka: děti starší 8 let a pod dozorem dospělé osoby.

Dětem mladším 8 let zabraňte v přístupu ke spotřebiči a přívodnímu kabelu.

- ▶ Obalový materiál uchovávejte mimo dosah dětí.
- ▶ Nedovolte dětem, aby si hrály s obalovým materiálem.
- ▶ Malé části uchovávejte mimo dosah dětí.
- ▶ Nedovolte dětem, aby si hrály s malými částmi.
- ▶ Spotřebič zapojte a používejte pouze v souladu s údaji na typovém štítku.
- ▶ Spotřebič zapojte do sítě střídavého proudu jen pomocí předpřisově instalované zásuvky s uzemněním.
- ▶ Systém ochranných vodičů elektrické domovní instalace musí být instalován podle předpisů.
- ▶ V žádném případě nepoužívejte poškozený spotřebič.
- ▶ Nikdy nepoužívejte spotřebič s natrženým nebo zlomeným povrchem.
- ▶ Při odpojování spotřebiče z elektrické sítě nikdy netahejte za síťový kabel. Vždy tahejte za síťovou zástrčku síťového kabelu.

- ▶ Pokud je spotřebič nebo síťový kabel poškozený, ihned odpojte síťovou zástrčku ze zásuvky nebo vypněte pojistku v pojistkové skříňce.
- ▶ Kontaktujte zákaznický servis. → *Strana 60*
- ▶ Opravy spotřebiče smí provádět pouze odborný personál, který je k tomu vyškolený.
- ▶ K opravě spotřebiče se smí používat pouze originální náhradní díly.
- ▶ Pokud je síťový kabel tohoto spotřebiče poškozený, musí ho vyměnit výrobce, jeho zákaznický servis nebo podobně kvalifikovaná osoba, aby se zabránilo ohrožení.
- ▶ Spotřebič nebo síťový kabel nikdy neponořujte do vody.
- ▶ Na konektorové spojení spotřebiče nesmí přetéct žádná kapalina.
- ▶ Spotřebič používejte pouze v uzavřených místnostech.
- ▶ Spotřebič nikdy nevystavujte velkému teplu a vlhkosti.
- ▶ Při čištění spotřebiče nepoužívejte parní nebo vysokotlaké čističe.
- ▶ Spotřebič dostatečně větrejte.
- ▶ Spotřebič nikdy neprovozujte ve skříni.
- ▶ Po celou dobu provozu mějte spotřebič pod dozorem!
- ▶ Nepoužívejte prodlužovací kabely ani rozbočky.
- ▶ Používejte pouze adaptéry a síťové kabely schválené výrobcem.
- ▶ Pokud je síťový kabel příliš krátký a k dispozici není žádný delší síťový kabel, kontaktujte odbornou společnost, aby přizpůsobila el. instalace domácnosti.
- ▶ Během provozu nikdy neotvírejte spařovací systém.
- ▶ Používejte pouze originální kapsle Tassimo T DISC.
- ▶ Nikdy nepoužívejte poškozený T DISC.
- ▶ Nápojovou kapsli T DISC nikdy nepoužívejte několikrát.
- ▶ Nikdy se nedotýkejte horkých dílů spotřebiče.
- ▶ Po použití nechte horké díly spotřebiče před dotykem vychladnout.
- ▶ V případě potřeby nechte nápoje vychladnout.
- ▶ Zabraňte kontaktu pokožky s unikajícími tekutinami a parami.
- ▶ Aby se zabránilo poranění, spotřebič používejte jen v souladu s určením.



- ▶ Při vkládání jednotky T DISC nebo při čištění dávejte pozor na prsty.
- ▶ Osoby používající elektronické implantáty musí od spotřebiče dodržovat minimální odstup 10 cm.
- ▶ Minimální odstup 10 cm dodržujte také od vyjmuté nádržky na vodu.
- ▶ Dodržujte hygienické pokyny pro čištění spotřebiče.

## Přehled

Zde naleznete přehled součástí vašeho spotřebiče.

**Poznámka:** V závislosti na typu přístroje jsou možné odchylky v barvách a jednotlivých detailech.

→ Obr. **1**



<b>1</b>	Plovák
<b>2</b>	Označení calc
<b>3</b>	Označení max
<b>4</b>	Nádržka na vodu
<b>5</b>	Okénko pro čtení čárového kódu T DISC
<b>6</b>	Jednotka s trnem pro kapsle T DISC
<b>7</b>	Držák kapslí T DISC
<b>8</b>	Uzávěr
<b>9</b>	Varná jednotka
<b>10</b>	Ovládací panel
<b>11</b>	Přihrádka
<b>12</b>	Krátký návod Čištění / Odstranění vodního kamene
<b>13</b>	Servisní kapsle T DISC
<b>14</b>	Záchytná nádoba
<b>15</b>	Podesta na šálky
<b>16</b>	Odkapávací mřížka

## Ovládací prvky

Zde naleznete přehled symbolů vašeho přístroje.

- |  |                        |
|--|------------------------|
|  | ■ Aktivujte spotřebič. |
|--|------------------------|

- Spusťte, zastavte a prodlužte odběr nápoje.
- Spusťte servisní program.

	Naplňte nádržku na vodu.
	Zobrazení stavu.
<b>calc</b>	Odvápníte spotřebie.

## První uvedení do provozu

Postupujte podle obrázkových pokynů na začátku tohoto návodu.

→ Obr. **2** - **14**

**Poznámka:** Pomocí přístroje na kapsle pro výrobu více druhů nápojů si můžete připravit celou řadu horkých nápojů. Po vložení jednotky T DISC skener načte čárový kód a bude automaticky řídit průtok horké vody.



## Ovládání

### Příprava nápoje

Dozvíte se, jak si připravíte nápoj podle své volby. Postupujte podle obrázkových pokynů na začátku tohoto návodu.

→ Obr. **15** - **27**

### Tipy

- Nádržku na vodu plňte denně čerstvou, studenou a neperlivou vodou.
- Nepoužívejte chemicky odvápněnou vodu.
- Odběr můžete předčasně ukončit pomocí .
- Pro prodloužení odběru držte stisknuto , dokud nezískáte požadované množství náplně.

## Čistění a ošetřování

Aby váš spotřebič zůstal dlouho funkční, pečlivě ho čistěte a ošetřujte.

### Čistění přístroje a dílů

- ▶ Jednotlivé součásti čistěte podle údajů uvedených v tabulce.

→ Obr. **28**

### Čistění spotřebiče

Postupujte podle obrázkových pokynů na začátku tohoto návodu.

→ Obr. **29 - 43**

### Odvápnění přístroje

Pokud svítí **calc**, proveďte odvápnovací program. Postupujte podle obrázkových pokynů na začátku tohoto návodu.

- ▶ Podle pokynů ihned proveďte odvápnění.
- ▶ Nepoužívejte odvápnovací prostředky obsahující kyselinu fosforečnou.

→ Obr. **44 - 58**

### Odstranění poruch

- ▶ Opravy spotřebiče smí provádět pouze odborný personál, který je k tomu vyškolený.
- ▶ K opravě spotřebiče se smí používat pouze originální náhradní díly.
- ▶ Pokud je síťový kabel tohoto spotřebiče poškozený, musí ho vyměnit výrobce, jeho zákaznický servis nebo podobně kvalifikovaná osoba, aby se zabránilo ohrožení.

### Spotřebič nepracuje.

LED osvětlení nesvítí.

Přístroj není napájen.

- ▶ Prověřte, zda je spotřebič správně připojen k elektrické síti.

### Je spuštěno spařování, nápoj není vydán.

Nádržka na vodu byla během spařování odstraněna a znovu vložena, nebo se přístroj delší dobu nepoužíval.

- ▶ Spusťte režim čištění se servisní kapslí T DISC.

V nádržce na vodu se vzpříčil plovák.

1. Odvápněte přístroj.  
→ "Odvápnění přístroje", Strana 58
2. Sáhnete do nádržky na vodu a pohybujete plovákem nahoru a dolů.

### Spařování se nespouští.

Zobrazení stavu svítí červeně.

Kapsle T DISC není správně vložena.

- ▶ Prověřte, zda je vložena kapsle T DISC.
- Nelze rozpoznat čárový kód kapsle T DISC.
- ▶ Okénko pro čtení čárového kódu T DISC otřete měkkým vlhkým hadříkem.
  - ▶ Uhadte fólii T DISC.
  - ▶ Pokud problémy stále přetrvávají, obraťte se na linku péče o zákazníky TASSIMO.

Přístroj nebyl při vkládání kapsle T DISC připojen k elektrické síti.

- ▶ Než vložíte kapsli T DISC, připojte přístroj k elektrické síti.

### Spařovací systém nelze zavřít.

Jednotka s trnem nebo držák kapslí T DISC nejsou správně vloženy.

1. Zatlačte jednotku s trnem T DISC do držáku, dokud neuslyšíte zaklapnutí.
2. Zkontrolujte polohu držáku kapslí T DISC.

Kapsle T DISC není správně vložena.

1. Vložte kapsli T DISC potištěnou stranou směrem dolů.
2. Zkontrolujte, zda obruba kapsle T DISC leží ve spařování.

### Spařovací systém nelze otevřít.

Varná jednotka je zablokována.

- ▶ Spařovací systém otvírejte až poté, pokud zobrazení stavu trvale svítí.
- ▶ Pokud je spařovací systém dále zablokovaný, obraťte se na linku péče o zákazníky TASSIMO.

**Z varné jednotky kape voda.**

Kapsle T DISC je poškozena nebo není správně vložena.

- ▶ Použijte novou kapsli T DISC.

Jednotka s trnem T DISC je vložena nesprávně.

- ▶ Zatlačte jednotku s trnem T DISC do držáku, dokud neuslyšíte zaklapnutí.

**Pod podestou na šálky se nachází voda.**

Jedná se o vodu jako důsledek kondenzace nebo jsou ventily zvápenatělé.

- ▶ Odvápňte přístroj.  
→ "Odvápnění přístroje", Strana 58

**Nesvíí žádná LED.**

Přístroj je v klidovém režimu.

- ▶ Stiskněte  nebo otevřete nebo zavřete spařovací systém.

**Blikají všechny LED.**

Problémy s napájením nejsou odstraněny.

1. Vytáhněte síťovou zástrčku ze zásuvky, počkejte 5 minut a zase ji zapojte.
2. Pokud problémy stále přetrvávají, obraťte se na linku péče o zákazníky TASSIMO.

**LED  svítí, i když je v nádržce na vodu dostatečné množství vody.**



V nádržce na vodu se vzpřičil plovák.

1. Odvápňte přístroj.  
→ "Odvápnění přístroje", Strana 58
2. Sáhňte do nádržky na vodu a pohybujte plovákem nahoru a dolů.

**LED   svítí, přestože byla použita změkčená voda.**

Změkčená voda obsahuje ještě malé množství rozpuštěného vodního kamene.

- ▶ Odvápňte přístroj.  
→ "Odvápnění přístroje", Strana 58

**LED  a LED  svítí současně a není možné spařování.**

Závada na spotřebiči.

1. Vytáhněte síťovou zástrčku ze zásuvky.

2. Obraťte se na linku péče o zákazníky TASSIMO.

**Kvalita nápojů se zhoršila, např. pěna nebo objem.**

Tryska pro nápoj je znečištěna.

- ▶ Vyčistěte výpusť nápoje.
- ▶ Spařovací systém vyčistěte pomocí servisní kapsle T DISC.



Spotřebič je zanesen vodním kamenem.

- ▶ Odvápňte přístroj.  
→ "Odvápnění přístroje", Strana 58

**Zmenšil se objem nápoje.**

Odběr nápoje se zastavuje.

Nádržka na vodu není dostatečně naplněna.

1. Naplňte nádržku na vodu po značku  studenou vodou.
2. Držte stisknuté tlačítko , dokud není nastaveno požadované množství náplně.

**Technické údaje**

Napětí	220–240 V ~
Frekvence	50 Hz
Přípojná hodnota	1400 W

**Likvidace starého spotřebiče**

1. Vytáhněte síťovou zástrčku síťového kabelu ze zásuvky.
2. Odpojte síťový kabel.
3. Spotřebič ekologicky zlikvidujte.  
Informace o aktuálních možnostech likvidace obdržíte u specializovaného prodejce nebo na obecním nebo městském úřadu.



---

Tento spotřebič je označen v souladu s evropskou směrnicí 2012/19/EU o nakládání s použitými elektrickými a elektronickými zařízeními (waste electrical and electronic equipment - WEEE). Tato směrnice stanoví jednotný evropský (EU) rámec pro zpětný odběr a recyklování použitých zařízení.

---

## Zákaznický servis

Podrobné informace o záruční době a záručních podmínkách ve vaší zemi obdržíte u svého zákaznického servisu, svého prodejce nebo na našich internetových stránkách.

Kontaktní údaje zákaznického servisu viz příložený seznam servisních služeb nebo naše webová stránka.

## Obsah

<b>1 Bezpečnosť.....</b>	<b>62</b>
1.1 Všeobecné upozornenia.....	62
1.2 Používanie v súlade s určením .....	62
1.3 Obmedzenie skupiny používateľov .....	62
1.4 Bezpečnostné upozornenia .....	62
<b>2 Prehľad.....</b>	<b>64</b>
2.1 Ovládacie prvky .....	64
<b>3 Vykonalie prvého uvedenia do prevádzky .....</b>	<b>64</b>
<b>4 Obsluha .....</b>	<b>64</b>
4.1 Pripraviť nápoj.....	64
<b>5 Čistenie a údržba.....</b>	<b>64</b>
5.1 Čistenie spotrebiča a dielov.....	65
5.2 Čistenie spotrebiča.....	65
5.3 Odvápnenie spotrebiča.....	65
<b>6 Odstránenie porúch.....</b>	<b>65</b>
<b>7 Technické údaje .....</b>	<b>66</b>
<b>8 Likvidácia starého spotrebiča .....</b>	<b>66</b>
<b>9 Zákaznícky servis.....</b>	<b>67</b>



## Bezpečnosť

- Starostlivo si prečítajte tento návod.
- Návod, ako aj ďalšie informácie o produkte uschovajte pre neskoršie použitie alebo ďalšieho majiteľa.
- Nepripájajte spotrebič, ak došlo k poškodeniu počas prepravy.

Tento spotrebič používajte len:

- na prípravu horúcich nápojov.
- v súkromných domácnostiach a v uzavretých priestoroch domáceho prostredia.
- maximálne do výšky 2000 m nad morom.

Tento spotrebič môžu používať deti staršie ako 8 rokov a osoby so zníženými fyzickými, sensorickými alebo mentálnymi schopnosťami alebo osoby s nedostatočnými skúsenosťami a/alebo vedomosťami iba vtedy, ak sú pod dozorom alebo ak boli poučené o bezpečnom používaní spotrebiča a nebezpečenstiev, ktoré z neho vyplývajú.

Deti sa so spotrebičom nesmú hrať.

Čistenie a používateľskú údržbu nesmú vykonávať deti, výnimkou je iba prípad, ak sú staršie ako 8 rokov a sú pod dozorom.

Deti mladšie ako 8 rokov sa musia zdržiavať v bezpečnej vzdialenosti od spotrebiča a prívodného kábla.

- ▶ Obalový materiál uchovávajte mimo detí.
- ▶ Nenechajte deti hrať sa s obalovým materiálom.
- ▶ Drobné časti uchovávajte mimo dosahu detí.
- ▶ Nenechajte deti hrať sa drobnými dielmi.
- ▶ Spotrebič pripojte a prevádzkujte len podľa údajov na výrobnom štítku.
- ▶ Spotrebič sa smie pripojiť len k sieti so striedavým prúdom cez uzemnenú zásuvku nainštalovanú podľa predpisov.
- ▶ V elektroinštalácii domácnosti musí byť podľa predpisov nainštalovaný systém ochranného vodiča.
- ▶ Nikdy nepoužívajte poškodený spotrebič.
- ▶ Nikdy nepoužívajte spotrebič s prasknutým alebo zlomeným povrchom.
- ▶ Nikdy neťahajte za sieťové prívodné vedenie, keď ho chcete odpojiť od elektrickej siete. Vždy odpojte sieťovú zástrčku sieťového prívodného vedenia.

- ▶ Keď je spotrebič alebo sieťové prívodné vedenie poškodené, okamžite vytiahnite zástrčku sieťového prívodného vedenia alebo vypnite poistku v poistkovej skrini.
- ▶ Zavolajte zákaznícky servis. → *Strana 67*
- ▶ Spotrebič môže opravovať iba príslušne vyškolený personál.
- ▶ Pri oprave spotrebiča sa smú používať len originálne náhradné súčiastky.
- ▶ Keď sa poškodí sieťový prípojný kábel tohto spotrebiča, musí ho vymeniť výrobca alebo jeho zákaznícky servis alebo podobne kvalifikovaná osoba, aby sa zabránilo ohrozeniam.
- ▶ Spotrebič ani napájací kábel nikdy neponárajte do vody.
- ▶ Na konektor spotrebiča nesmie pretiecť voda.
- ▶ Spotrebič používajte iba v uzavretých priestoroch.
- ▶ Nikdy nevystavujte spotrebič vysokým teplotám alebo vlhkosti.
- ▶ Na čistenie spotrebiča nepoužívajte parný čistič ani vysoko-tlakový čistič.
- ▶ Spotrebič dostatočne odvetrajte.
- ▶ Spotrebič nikdy nepoužívajte v skrini.
- ▶ Spotrebič majte počas prevádzky vždy pod dohľadom.
- ▶ Nepoužívajte predlžovacie káble ani viacnásobné zásuvky.
- ▶ Používajte iba adaptéry a sieťové káble schválené výrobcom.
- ▶ Ak je sieťový kábel príliš krátky a nie je dostupný žiadny dlhší sieťový kábel, kontaktujte elektropredajňu a prispôbte domovú inštaláciu.
- ▶ Varný systém nikdy neotvárajte počas prevádzky.
- ▶ Používajte len originálne kapsuly Tassimo T DISC.
- ▶ Nikdy používajte poškodenú kapsulu T DISC.
- ▶ Nikdy viackrát nepoužívajte nápoj v kapsule T DISC.
- ▶ Nikdy sa nedotýkajte horúcich častí spotrebiča.
- ▶ Predtým ako sa dotknete horúcich častí, nechajte spotrebič vychladnúť.
- ▶ Nápoje v prípade potreby nechajte vychladnúť.
- ▶ Vyhnite sa kontaktu pokožky s unikajúcimi kvapalinami a parami.
- ▶ Aby ste predišli zraneniu, používajte spotrebič len na jeho účely.
- ▶ Pri vkladaní disku T DISC alebo čistení dávajte pozor na prsty.
- ▶ Osoby s elektronickými implantátmi musia byť od spotrebiča vzdialené najmenej 10 cm.

## sk Prehľad

- ▶ Udržiavajte minimálnu vzdialenosť 10 cm aj od vybratej nádržky na vodu.
- ▶ Dodržiavajte pokyny týkajúce sa čistenia spotrebiča, aby ste zaistili hygienu.

## Prehľad

Tu nájdete prehľad komponentov vášho spotrebiča.

**Poznámka:** V závislosti od typu spotrebiča sú v niektorých farbách a detailoch možné odchýlky.



→ Obr. **1**

<b>1</b>	Plavák
<b>2</b>	Označenie calc
<b>3</b>	Značka max
<b>4</b>	Nádržka na vodu
<b>5</b>	Okno na čítanie kapsuly T DISC
<b>6</b>	Prípravok na vyrazenie disku T DISC
<b>7</b>	Nosič disku T DISC
<b>8</b>	Uzáver
<b>9</b>	Varný systém
<b>10</b>	Ovládací panel
<b>11</b>	Odkladacia priehradka
<b>12</b>	Stručný návod na čistenie/odstraňovanie vodného kameňa
<b>13</b>	Servisný disk T DISC
<b>14</b>	Záchytná nádoba
<b>15</b>	Podložka pod šálku
<b>16</b>	Odkvapkovácia mriežka

## Ovládacie prvky

Tu nájdete prehľad symbolov vášho spotrebiča.

	<ul style="list-style-type: none"><li>▪ Aktivujte spotrebič.</li><li>▪ Spustenie, zastavenie a predĺženie prípravy nápoja.</li><li>▪ Spustenie servisného programu.</li></ul>
--	---

	Naplnenie nádržky na vodu.
	Zobrazenie stavu.
calc	Odstráňte vodný kameň zo spotrebiča.

## Vykonanie prvého uvedenia do prevádzky

Dodržte obrazový návod na začiatku tohto návodu.

→ Obr. **2** - **14**

**Poznámka:** S kapsulovým kávovarom na rôzne nápoje môžete pripraviť rozmanité hurúce nápoje. Po vložení kapsuly T DISC načíta skener čiarový kód a automaticky reguluje prietok horúcej vody.



## Obsluha

### Pripraviť nápoj

Naučte sa, ako si môžete pripraviť nápoj podľa svojho výberu. Dodržte obrazový návod na začiatku tohto návodu.

→ Obr. **15** - **27**

### Tipy

- Každý deň naplňte nádržku na vodu čerstvou, studenou, neperlivou vodou.
- Nepoužívajte chemicky odvápnenu vodu.
- Aby ste prípravu nápoja včas ukončili, stlačte krátko tlačidlo .
- Ak chcete výdaj predĺžiť až po želané množstvo nápoja, podržte stlačené tlačidlo .

## Čistenie a údržba

Aby váš spotrebič zostal dlhodobo pekný a funkčný, starostlivo ho čistite a starajte sa oň.



## Čistenie spotrebiča a dielov

- ▶ Jednotlivé diely vyčistíte podľa údajov v tabuľke.  
→ Obr. **28**

## Čistenie spotrebiča

Dodržite obrazový návod na začiatku tohto návodu.

→ Obr. **29** - **43**

## Odvápnenie spotrebiča

Ak svieti **calc**, spustíte program odvápenia. Dodržite obrazový návod na začiatku tohto návodu.

- ▶ Okamžite vykonajte proces odvápenia.
- ▶ Nepoužívajte prostriedok na odstraňovanie vodného kameňa s obsahom kyseliny fosforečnej.

→ Obr. **44** - **58**

## Odstránenie porúch

- ▶ Spotrebič môže opravovať iba príslušne vyškolený personál.
- ▶ Pri opravě spotrebiča sa smú používať len originálne náhradné súčiastky.
- ▶ Keď sa poškodí sieťový prípojňý kábel tohto spotrebiča, musí ho vymeniť výrobca alebo jeho zákazníkcky servis alebo podobne kvalifikovaná osoba, aby sa zabránilo ohrozeniam.

## Spotrebič nefunguje.

LED svetlá nesvietia.

Spotrebič nie je pripojený k elektrickému napájaniu.

- ▶ Skontrolujte, či je spotrebič pripojený k elektrickému napájaniu.

## Proces prípravy nápoja sa spustí, ale nápoj sa nevydá.

Nádržka na vodu sa počas prípravy nápoja vybrala a znova vložila alebo sa spotrebič dlhšie nepoužíval.

- ▶ Spustíte čistenie so servisnou náplňou T DISC.

Plaváček v nádržke na vodu sa nehýbe.

1. Vykonajte odstránenie vodného kameňa zo spotrebiča.  
→ "Odvápnenie spotrebiča", Strana 65
2. Vložte ruku do nádržky na vodu a pohybte plaváčikom nahor a nadol.

## Proces prípravy nápoja sa nespustí.

Zobrazenie stavu svieti na červeno.

Kapsula T DISC nie je vložená správne.

- ▶ Skontrolujte, či je kapsula T DISC vložená.

Nebol rozpoznáňý čiarový kód kapsuly T DISC.

- ▶ Vyčistíte okno na čítanie kapsuly T DISC mäkkou, vlhkou handričkou.
- ▶ Vyhľadte fóliu T DISC.
- ▶ Ak problém pretrváva, kontaktujte info-linku spoločnosti TASSIMO.

Spotrebič nebol pred vložením kapsúl T DISC pripojený k zdroju elektrického prúdu.

- ▶ Pripojte spotrebič k zdroje elektrického prúdu predtým, ako vložíte kapsulu T DISC.

## Varný systém sa nedá zatvoriť.

Prípravok na vyrazenie kapsuly T DISC alebo kapsula T DISC nie je správne vložená.

1. Zatláčte prípravok na vyrazenie kapsuly T DISC obidvomi palcami do držiaka, až kým počuteľne nezapadne.
2. Skontrolujte polohu nosiča kapsuly T DISC.

Kapsula T DISC nie je vložená správne.

1. Položte kapsulu T DISC potlačenou stranou nahor.
2. Skontrolujte, či je západka v na to určenom mieste kapsuly T DISC.

## Varný systém sa nedá otvoriť.

Varný systém je zablokovaný.

- ▶ Otvorte varný systém až vtedy, keď zobrazenie stavu začne svietiť.

## sk Technické údaje

- ▶ Ak je varný systém naďalej zablokovaný, kontaktujte infolinku spoločnosti TASSIMO.

### Z varného systému kvapká voda.

Kapsula T DISC je poškodená alebo nie je správne vložená.

- ▶ Použite novú náplň T DISC.

Prípravok na vyrazenie kapsuly T DISC nie je správne vložený.

- ▶ Zatlačte prípravok na vyrazenie kapsuly T DISC obidvomi palcami do držiaka, až kým počutefne nezapadne.

### Pod podstavcom pod šálku sa hromadí voda.

Technicky tu skondenzovala voda alebo sa ventily zavápnili.

- ▶ Zbavte spotrebič vodného kameňa.  
→ "Odvápnenie spotrebiča", Strana 65

### Nesvieti žiadny LED indikátor.

Spotrebič je v režime spánku.

- ▶ Stlačte  alebo otvorte alebo zatvorte varný systém.

### Všetky LED blikajú.

Existujú problémy pri napájaní.

1. Vytiahnite zástrčku, počkajte 5 minút a znova ju zasunite do zásuvky.
2. Ak problém pretrváva, kontaktujte infolinku spoločnosti TASSIMO.

### LED svieti, hoci sa v nádobke nachádza dostatočné množstvo vody.

Plaváčik v nádržke na vodu sa nehýbe.

1. Zbavte spotrebič vodného kameňa.  
→ "Odvápnenie spotrebiča", Strana 65
2. Vložte ruku do nádržky na vodu a pohybujte plaváčikom nahor a nadol.

### LED indikátor calc svieti, napriek tomu, že bola použitá demineralizovaná voda.

Demineralizovaná voda obsahuje malé množstvá vodného kameňa.

- ▶ Zbavte spotrebič vodného kameňa.  
→ "Odvápnenie spotrebiča", Strana 65

### LED calc a LED svieti a zároveň nie je príprava nápoja možná.

Spotrebič má poruchu.

1. Vytiahnite sieťovú zástrčku.
2. Kontaktujte infolinku TASSIMO.

### Kvalita nápojov sa zhoršila, napr. pena alebo objem.

Výstup nápoja je znečistený.

- ▶ Vyčistite výpusť nápoja.
- ▶ Vyčistite varný systém pomocou náplne T DISC.

Spotrebič je zanesený vodným kameňom.

- ▶ Zbavte spotrebič vodného kameňa.  
→ "Odvápnenie spotrebiča", Strana 65

### Objem nápoja sa zmenšil.

Príprava nápoja sa zastavila.

Nádržka na vodu nie je dostatočne naplnená.

1. Nádržku na vodu naplňte až po značku **max** čerstvou studenou vodou.
2. Tlačidlo  podržte stlačené, kým sa nedosiahne požadovaná kapacita množstva.

## Technické údaje

Napätie	220–240 V ~
Frekvencia	50 Hz
Menovitý príkon	1400 W

## Likvidácia starého spotrebiča

1. Odpojte sieťovú zástrčku napájacieho kábla.
2. Odrežte napájací kábel.
3. Spotrebič zlikvidujte ekologickým spôsobom.

O aktuálnych spôsoboch likvidácie sa informujte u vášho špecializovaného predajcu alebo u orgánov obecnej, príp. mestskej správy.



---

Tento spotrebič je označený v súlade s európskou smernicou 2012/19/EÚ o nakladaní s použitými elektrickými a elektronickými zariadeniami (waste electrical and electronic equipment - WEEE).

Táto smernica stanoví jednotný európsky (EU) rámec pre spätný odber a recyklovanie použitých zariadení.

---

## **Zákaznícky servis**

Podrobné informácie o záručnej lehote a záručných podmienkach vo vašej krajine vám poskytne zákaznícky servis alebo predajca, prípadne ich nájdete na našom webe.

Kontaktné údaje zákazníckeho servisu nájdete v priloženom adresári zákazníckej služby alebo na našej webovej stránke.

## Cuprins

<b>1 Siguranța .....</b>	<b>69</b>
1.1 Instrucțiuni generale .....	69
1.2 Utilizarea conform destinației .....	69
1.3 Limitare a cerului de utilizatori .....	69
1.4 Instrucțiuni de siguranță .....	69
<b>2 Vedere de ansamblu .....</b>	<b>71</b>
2.1 Elemente de operare .....	71
<b>3 Efectuarea primei puneri în funcțiune .....</b>	<b>71</b>
<b>4 Deservirea .....</b>	<b>72</b>
4.1 Pregătirea băuturii .....	72
<b>5 Curățarea și îngrijirea .....</b>	<b>72</b>
5.1 Curățați aparatul și piesele .....	72
5.2 Curățarea aparatului .....	72
5.3 Decalcifierea aparatului.....	72
<b>6 Remediați defecțiunile .....</b>	<b>72</b>
<b>7 Date tehnice.....</b>	<b>74</b>
<b>8 Predarea aparatului vechi .....</b>	<b>74</b>
<b>9 Serviciul clienți .....</b>	<b>74</b>



## Siguranța

- Citiți cu atenție acest manual.
- Păstrați instrucțiunile, precum și informațiile producătorului în vederea utilizării ulterioare sau înmânării acestora următorului proprietar.
- Nu este permisă punerea în funcțiune a aparatului dacă acesta a fost deteriorat în timpul transportului.

Utilizați acest aparat numai:

- pentru a pregăti băuturi calde.
- în locuința proprie și în încăperi închise din mediul casnic.
- până la o înălțime de 2000 m deasupra nivelului mării.

Acest aparat poate fi folosit de copii cu vârsta de peste 8 ani și de persoane cu capacități fizice, senzoriale sau mintale reduse sau fără experiență și/sau cunoștințe numai dacă sunt supravegheați sau au fost instruiți referitor la utilizarea în siguranță a aparatului și au înțeles pericolele care rezultă din aceasta.

Copiii nu trebuie lăsați să se joace cu aparatul.

Curățarea și întreținerea realizată de către utilizator nu trebuie făcută de copii, în afară de cazul în care ei au vârsta de 8 ani sau mai mult și sunt supravegheați.

Copiii mai mici de 8 ani trebuie ținuți la distanță de aparat și de cablul de alimentare electrică al acestuia.

- ▶ Nu lăsați copii în apropierea ambalajului.
- ▶ Nu lăsați copii să se joace cu materialul de ambalaj.
- ▶ Nu lăsați copii în apropierea pieselor mici.
- ▶ Nu lăsați copii să se joace cu piesele mici.
- ▶ Aparatul se va conecta și utiliza numai conform datelor de pe plăcuța cu date tehnice.
- ▶ Aparatul se va racorda doar la o priză de curent alternativ cu împământare, instalată regulamentar.
- ▶ Sistemul de protecție a instalației de alimentare cu energie electrică a clădirii trebuie să fie instalat corect.
- ▶ Nu utilizați niciodată un aparat deteriorat.
- ▶ Nu utilizați un aparat care are suprafața cu fisuri sau spartă.

- ▶ Nu trageți niciodată de cablul de alimentare electrică pentru a deconecta aparatul de la rețeaua de alimentare electrică. Scoateți întotdeauna din priză ștecherul cablului de alimentare electrică.
- ▶ Dacă aparatul sau cablul de alimentare electrică este deteriorat, scoateți imediat ștecherul din priză sau decuplați siguranța din cutia cu siguranțe.
- ▶ Contactați unitatea de service abilitată. → *Pagina 74*
- ▶ Numai personalul de specialitate are permisiunea de a efectua lucrări de reparații la nivelul aparatului.
- ▶ La reparația aparatului trebuie utilizate numai piese de schimb originale.
- ▶ Dacă se deteriorează cablul de racordare la rețea al acestui aparat, acesta trebuie înlocuit de către producător, de către serviciul său pentru clienți sau de către o persoană calificată în mod similar, pentru a evita pericolele.
- ▶ Nu cufundați niciodată aparatul sau cablul de alimentare de la rețea în apă.
- ▶ Conectorul aparatului nu trebuie să intre în contact cu lichide.
- ▶ Utilizați aparatul numai în spații închise.
- ▶ Nu expuneți niciodată aparatul la căldură și umiditate excesive.
- ▶ Nu utilizați pentru curățarea aparatului aparate de curățat cu jet sub presiune sau cu jet de abur.
- ▶ Ventilați suficient aparatul.
- ▶ Să nu utilizați niciodată aparatul într-un dulap.
- ▶ Supravegheați mereu aparatul în timpul funcționării.
- ▶ Nu utilizați prelungitoare sau blocuri de prize multiple.
- ▶ Utilizați numai adaptoare și cabluri de alimentare de la rețea care au fost avizate de producător.
- ▶ În cazul în care cablul de alimentare de la rețea este prea scurt și nu aveți la dispoziție un cablu de alimentare de la rețea mai lung contactați un atelier specializat în domeniul electric pentru a adapta instalația electrică din casă.
- ▶ Să nu deschideți niciodată sistemul de infuzare în timpul funcționării.
- ▶ Utilizați numai T DISC-urile originale de la Tassimo.
- ▶ Să nu utilizați niciodată un T DISC deteriorat.

- ▶ Să nu utilizați niciodată o băutură de la un T DISC de mai multe ori.
- ▶ Să nu atingeți niciodată piesele înfierbântate ale aparatului.
- ▶ După utilizare lăsați piesele înfierbântate ale aparatului să se răcească înainte de a le atinge.
- ▶ Dacă este necesar, lăsați băuturile să se răcească.
- ▶ Evitați contactul pielii cu lichidele și aburii evacuați.
- ▶ Pentru a evita vătămări corporale utilizați aparatul exclusiv conform destinației prevăzute.
- ▶ Aveți grijă când introduceți T DISC-ul sau la curățare să nu vă tăiați la degete.
- ▶ Persoanele cu implanturi electronice trebuie să păstreze o distanță de minimum 10 cm față de aparat.
- ▶ Respectați distanța minimă de 10 mm și cu rezervorul de apă scos.
- ▶ Respectați instrucțiunile de curățare și referitoare la igienă pentru aparat.

## Vedere de ansamblu

Aici găsiți o privire de ansamblu asupra componentelor aparatului dvs.

**Notă:** În funcție de tipul aparatului, sunt posibile diferențe de culoare și de detalii.



→ Fig. 1

1	Indicator de nivel
2	Marcaj calc
3	Marcaj max
4	Rezervor de apă
5	Fereastră de citire T DISC
6	Unitate de perforare T DISC
7	Suport pentru T DISC
8	Capac
9	Sistem de infuzare
10	Panou de comandă
11	Compartiment de depozitare
12	Rezumatul instrucțiunilor de curățare / decalcifiere

13	T DISC de service
14	Recipient de colectare
15	Suport pentru cești
16	Grătar de picurare

## Elemente de operare

Aici se găsește o prezentare generală a simbolurilor aparatului dumneavoastră.

	<ul style="list-style-type: none"> <li>■ Activarea aparatului.</li> <li>■ Pornirea, oprirea și prelungirea debitării de băuturi.</li> <li>■ Pornirea programului de service.</li> </ul>
	Umplerea rezervorului de apă.
	Indicarea stării.
calc	Decalcifierea aparatului.

## Efectuarea primei puneri în funcțiune

Respectați indicațiile ilustrate în ghidul în imagini de la începutul acestor instrucțiuni.

→ Fig. 2 - 14

**Notă:** Cu aparatul pentru băuturi calde cu capsule puteți prepara un număr mare de băuturi calde. Dacă introduceți un T DISC scannerul citește codul de bare și controlează automat fluxul de apă fierbinte.



## Deservirea

### Pregătirea băuturii

Aflați cum vă puteți pregăti o băutură la alegere. Respectați indicațiile ilustrate în ghidul în imagini de la începutul acestor instrucțiuni.

→ Fig. **15** - **27**

### Recomandări

- Umpleți zilnic rezervorul de apă cu apă proaspătă, rece, fără dioxid de carbon.
- Nu folosiți apă dedurizată chimic.
- Pentru a încheia debitarea mai înainte, apăsați scurt pe .
- Pentru a prelungi debitarea până la cantitatea dorită mențineți apăsat .

## Curățarea și îngrijirea

Pentru a asigura funcționarea optimă a aparatului pentru o perioadă îndelungată de timp, curățați-l și îngrijiți-l cu atenție.

### Curățați aparatul și piesele

- ▶ Curățați piesele individuale conform specificațiilor din tabel.

→ Fig. **28**

### Curățarea aparatului

Respectați indicațiile ilustrate în ghidul în imagini de la începutul acestor instrucțiuni.

→ Fig. **29** - **43**

### Decalcifierea aparatului

Dacă se aprinde **calc**, să efectuați programul de decalcifiere. Respectați indicațiile ilustrate în ghidul în imagini de la începutul acestor instrucțiuni.

- ▶ Executați imediat procesul de decalcifiere, conform instrucțiunilor primite.
- ▶ Nu utilizați agenți de decalcifiere cu acid fosforic.

→ Fig. **44** - **58**

## Remediați defecțiunile

- ▶ Numai personalul de specialitate are permisiunea de a efectua lucrări de reparații la nivelul aparatului.
- ▶ La reparația aparatului trebuie utilizate numai piese de schimb originale.
- ▶ Dacă se deteriorează cablul de racordare la rețea al acestui aparat, acesta trebuie înlocuit de către producător, de către serviciul său pentru clienți sau de către o persoană calificată în mod similar, pentru a evita pericolele.

### Aparatul nu funcționează.

Nu se aprind LED-urile.

Aparatul nu este alimentat cu curent electric.

- ▶ Verificați dacă aparatul este racordat la alimentarea cu curent electric.

### Procesul de infuzare pornește, dar băutura nu se debitează.

Rezervorul de apă a fost îndepărtat în timpul infuzării și apoi introdus la loc sau aparatul nu a fost utilizat o perioadă mai îndelungată.

- ▶ Porniți procesul de curățare cu T DISC-ul de service.

Indicatorul de nivel este agățat într-o poziție fixă în rezervorul de apă.

1. Decalcificați aparatul.  
→ "Decalcifierea aparatului", Pagina 72
2. Introduceți mâna în rezervorul de apă și mișcați indicatorul de nivel în sus și în jos.

### Procesul de infuzare nu pornește.

Afișajul de stare se aprinde în culoarea roșie.

T DISC-ul nu este introdus corect.

- ▶ Verificați dacă este introdus T DISC-ul.

Nu este recunoscut codul de bare al T DISC-ului.

- ▶ Curățați fereastra de citire a T DISC-ului cu o lavetă moale, umedă.
- ▶ Neteziți folia T DISC-ului.



- ▶ Dacă problema persistă, contactați TASSIMO Infoline.

Aparatul nu a fost racordat la alimentarea cu curent electric, la introducerea T DISC-ului.

- ▶ Înainte de a introduce T DISC-ul, să racordați aparatul la alimentarea cu curent electric.

### **Sistemul de infuzare nu se poate închide.**

Unitatea de perforare T DISC sau suportul T DISC-ului nu este introdus corect.

1. Apăsăți cu ambele degete mari unitatea de perforare T DISC în suport până se fixează făcând un clic.
2. Verificați poziția T DISC-ului.

T DISC-ul nu este introdus corect.

1. Introduceți T DISC-ul cu partea imprimată în jos.
2. Verificați dacă eclisa T DISC-ului este poziționată în degajare.

### **Sistemul de infuzare nu se poate deschide.**

Sistemul de infuzare este blocat.

- ▶ Deschideți sistemul de infuzare numai dacă afișajul de stare se aprinde continuu.
- ▶ Dacă sistemul de infuzare rămâne în continuare blocat, contactați Serviciul Infoline TASSIMO.

### **Picură apă din sistemul de infuzare.**

T DISC-ul este deteriorat, sau nu a fost introdus corect.

- ▶ Utilizați un nou T DISC.

Unitatea de perforare T DISC nu este introdusă corect.

- ▶ Apăsăți cu ambele degete mari unitatea de perforare T DISC în suport până se fixează făcând un clic.

### **Există apă sun suportul pentru cești.**

Din motive tehnice s-a format condens sau supapele sunt calcificate.

- ▶ Decalcificați aparatul.  
→ "Decalcifierea aparatului", Pagina 72

### **Nu este aprins niciun LED.**

Aparatul este în modul stand-by.

- ▶ Apăsăți  sau deschideți sau închideți sistemul de infuzare.

### **Se aprind intermitent toate LED-urile.**

Persistă probleme la alimentarea cu tensiune.

1. Scoateți ștecherul din priză așteptați 5 minute și introduceți-l la loc.
2. Dacă problema persistă, contactați TASSIMO Infoline.

### **LED-ul se aprinde, deși în rezervorul de apă există suficientă apă.**

Indicatorul de nivel este agățat într-o poziție fixă în rezervorul de apă.

1. Decalcificați aparatul.  
→ "Decalcifierea aparatului", Pagina 72
2. Introduceți mâna în rezervorul de apă și mișcați indicatorul de nivel în sus și în jos.

### **LED-ul calc se aprinde, deși s-a utilizat apă dedurizată.**

Apa dedurizată mai conține mici cantități de calcar.

- ▶ Decalcificați aparatul.  
→ "Decalcifierea aparatului", Pagina 72

### **Se aprind în același timp LED-ul calc și LED-ul și nu este posibil procesul de infuzare.**

Aparatul are o defecțiune.

1. Scoateți ștecherul din priză.
2. Contactați TASSIMO Infoline.

### **Calitatea băuturilor s-a înrăutățit, de ex Crema sau Volum.**

Orificiul de evacuare a băuturii este murdar.

- ▶ Curățați orificiul de evacuare a băuturii.

## ro Date tehnice

- ▶ Curățați sistemul de infuzare cu ajutorul T DISC-ului.

Aparatul este colmatat.

- ▶ Decalcificați aparatul.  
→ "Decalcifierea aparatului", Pagina 72

## S-a redus volumul băuturii.

Se oprește debitarea băuturii.

Rezervorul de apă nu este umplut suficient.

1. Umpleți rezervorul de apă până la marcajul **max** cu apă proaspătă, rece.
2. Țineți apăsat  până se obține cantitatea de umplere dorită.

## Date tehnice

Tensiunea	220–240 V ~
Frecvența	50 Hz
Valoare de conectare	1400 W

## Predarea aparatului vechi

1. Scoateți ștecherul cablului de racordare la rețea din priză.
2. Separați cablul de alimentare.
3. Eliminați în mod ecologic aparatul.

Informații despre modalitățile curente de eliminare ecologică a aparatelor pot fi obținute de la distribuitorii comerciali de specialitate, dar și de la primăria sau administrația locală.



Acest aparat este marcat corespunzător directivei europene 2012/19/UE în privința aparatelor electrice și electronice vechi (waste electrical and electronic equipment – WEEE).

Directiva prescrie cadrul pentru o preluare înapoi, valabilă în întreaga UE, și valorificarea aparatelor vechi.

## Serviciul clienți

Pentru informații detaliate despre perioada și condițiile de garanție din țara dumneavoastră, adresați-vă serviciului de asistență pentru clienți, distribuitorului local sau accesați site-ul nostru web.

Datele de contact ale serviciului pentru clienți le găsiți în lista atașată a unităților de service pentru clienți sau pe pagina noastră de internet.



# HELLO!

Looking for help?  
You'll find it here.

Expert advice for your Bosch home appliances, help with problems or a repair from Bosch experts.

Find out everything about the many ways Bosch can support you:

[www.bosch-home.com/service](http://www.bosch-home.com/service)

Contact data of all countries are listed in the attached service directory.

Visit [tassimo.com](http://tassimo.com)  
for registration,  
accessories and  
more.



**BSH Hausgeräte GmbH**  
Carl-Wery-Straße 34  
81739 München, GERMANY  
[www.bosch-home.com](http://www.bosch-home.com)

A Bosch Company

Valid within Great Britain:  
Imported to Great Britain by  
BSH Home Appliances Ltd.  
Grand Union House  
Old Wolverton Road  
Wolverton, Milton Keynes  
MK12 5PT  
United Kingdom



(030213) 8001281999