



TASSIMO

my way 2



TAS65xx GB/CH

de Gebrauchsanleitung
en User manual
fr Manuel d'utilisation
it Manuale utente



BOSCH



<https://digitalguide.bsh-group.com?mat-no=8001258799>



[de] Scannen Sie den QR-Code oder besuchen Sie die Webseite, um die erweiterten Hinweise zur Benutzung zu öffnen. Dort finden Sie zusätzliche Informationen zu Ihrem Gerät oder Zubehör.

[en] Scan the QR code or visit the website to open the Further Notices for Use. You can find additional information about your appliance or accessory here.

[fr] Scanner le code QR ou visiter le site Web pour ouvrir les informations d'utilisation complémentaires. Vous y trouverez des informations supplémentaires concernant votre appareil ou accessoire.

[it] Scansionare il codice QR oppure visitare il sito Web per indicazioni dettagliate sull'uso. Si trovano informazioni aggiuntive sull'apparecchio o gli accessori.

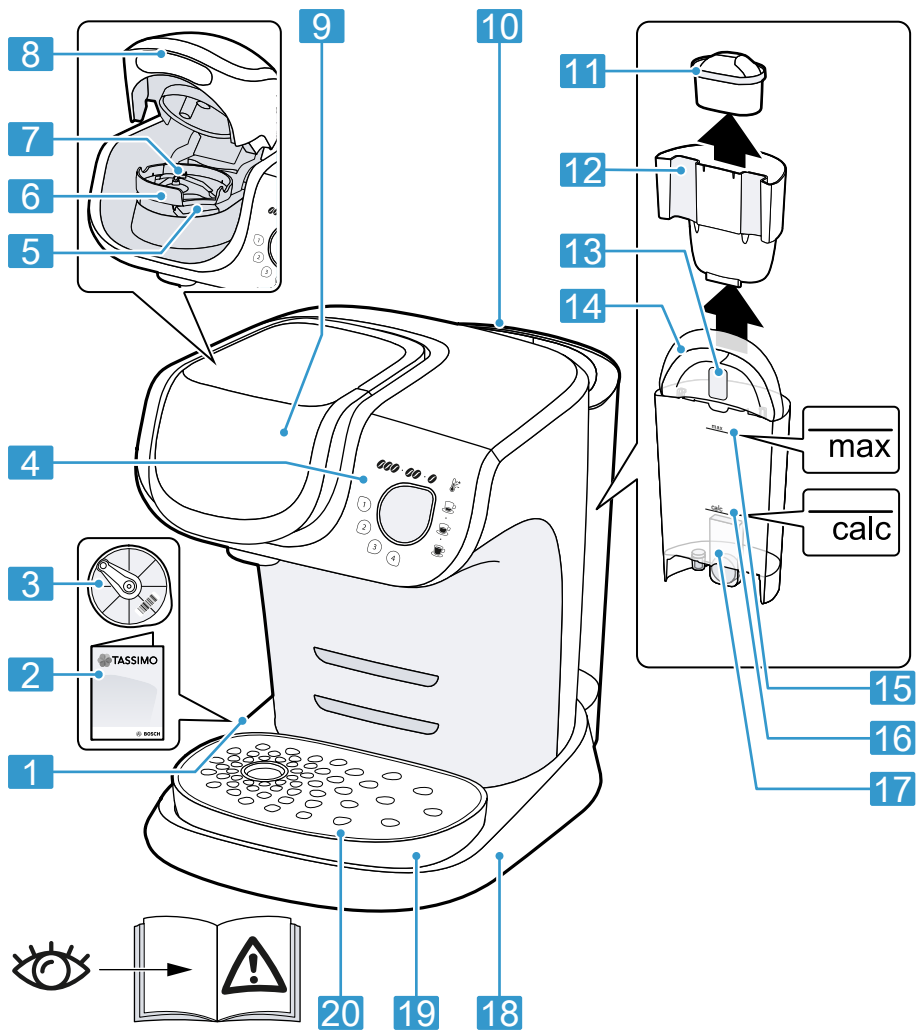

1

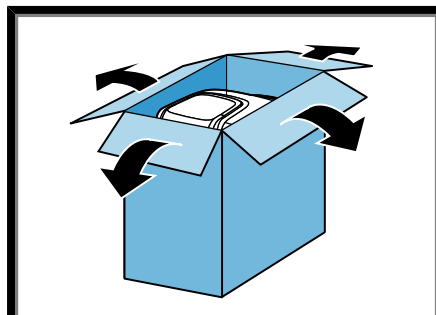

2

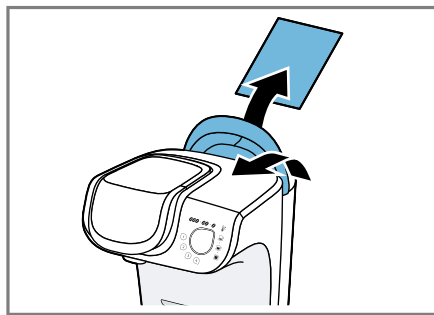

3

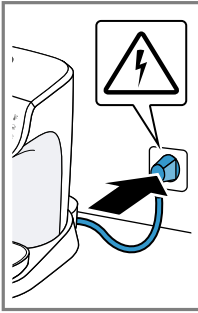

4

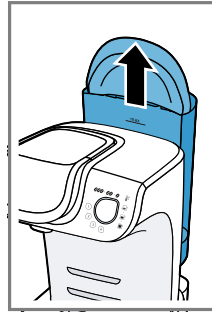
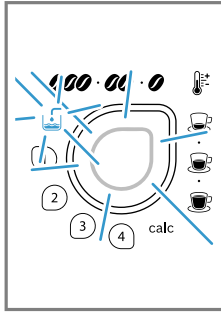

5

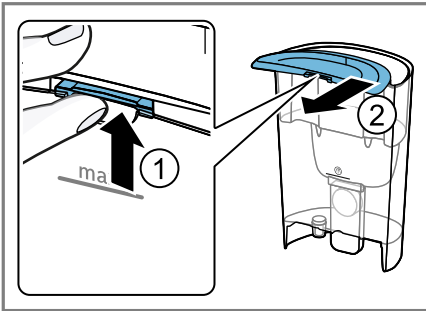
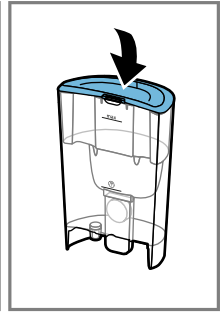

6

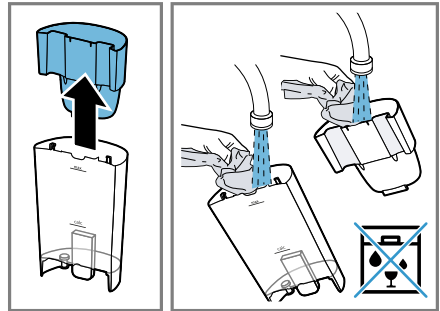

7

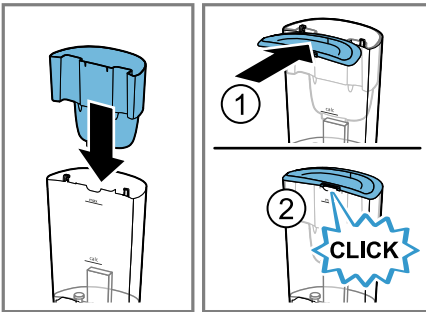

8



9



10

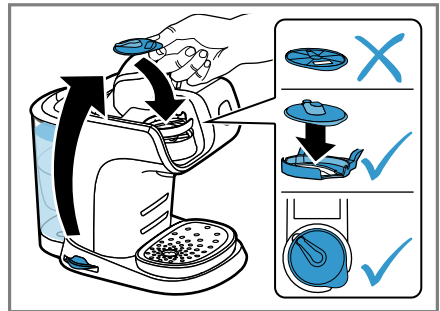

11

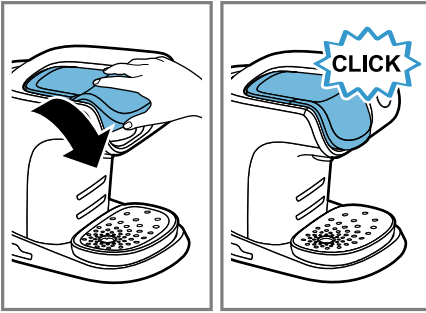

12

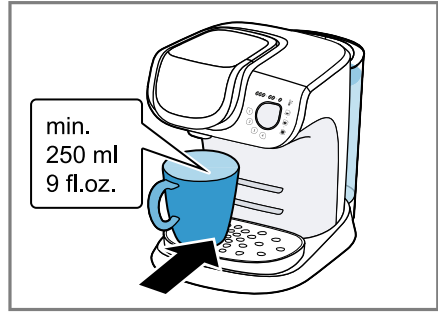

13

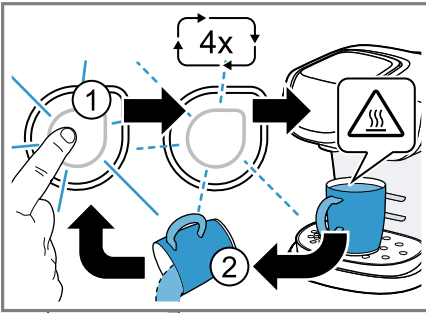

14

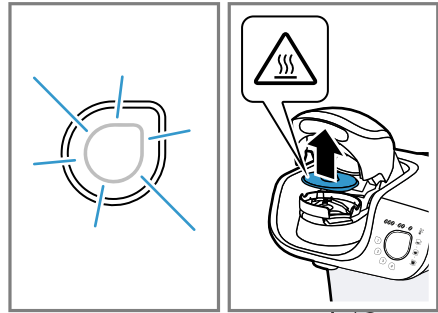

15

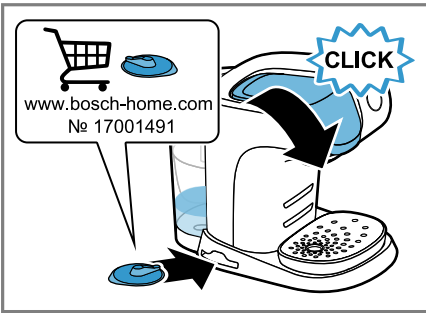

16

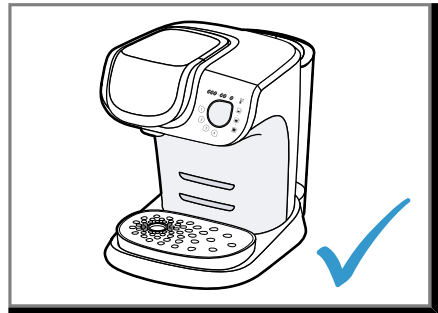

17

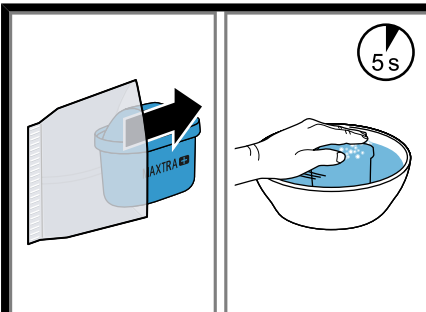

18

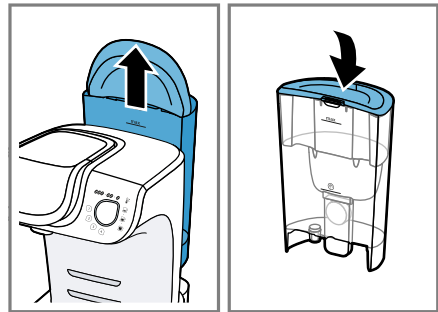

19

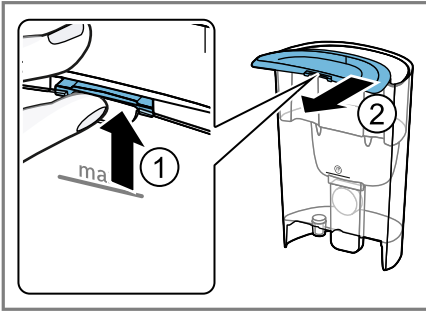

20

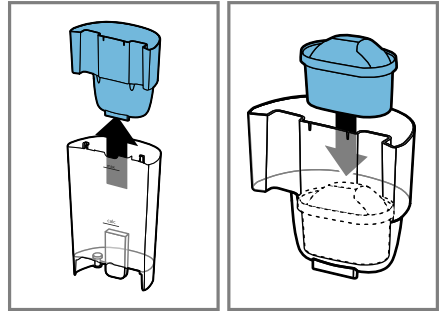

21

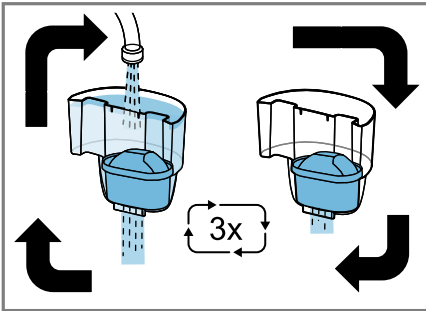

22

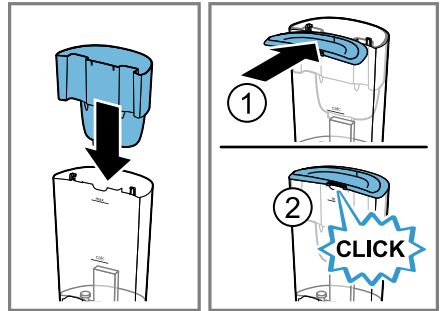

23

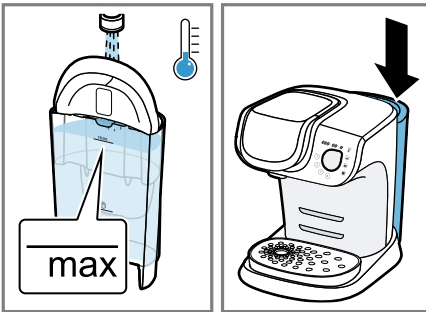

24

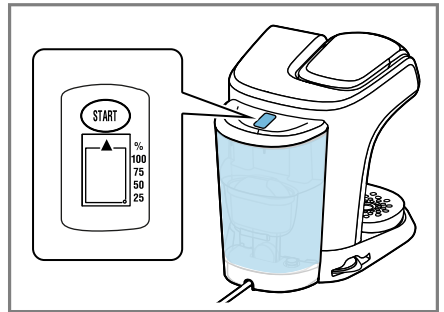

25

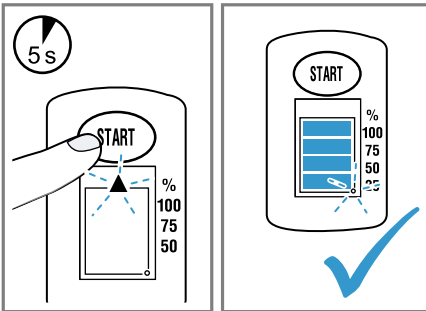

26



27

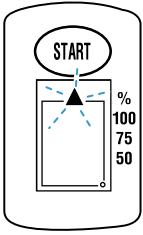

START

100%
75%
50%

8

Wochen
Weeks
Semaines
Semanas
Semanas
Settimane
Veckor
Uger
Uker
Viikkoa
Weken

Εβδομάδες
Hafta
Tygodni
Недель
Тижнів
Седмици
Týðnú
Tyždňov
Saptámáni
Апталар

28

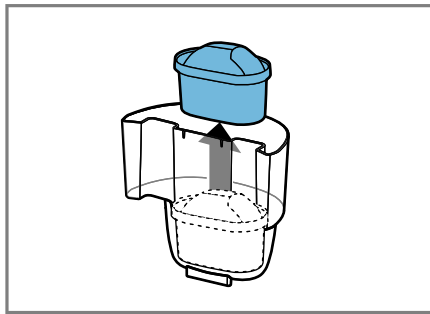

29



30

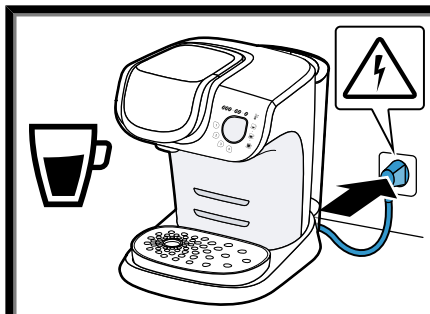

31

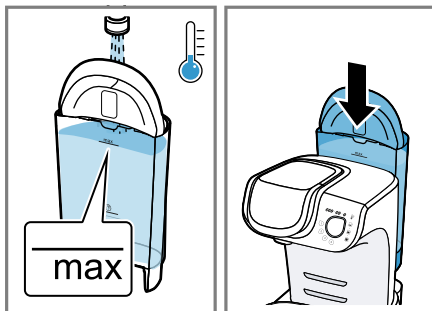

32

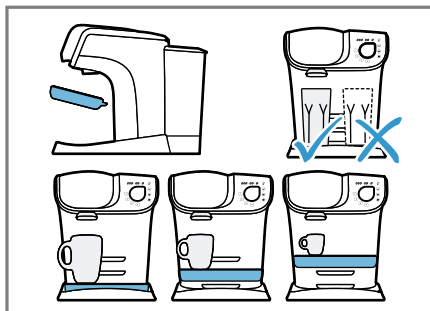

33



34

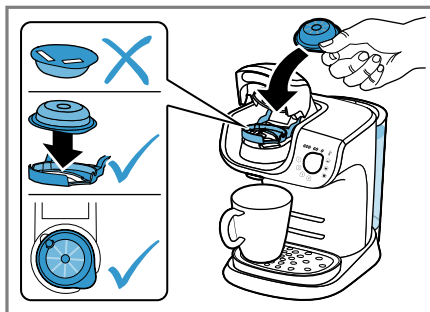

35



36

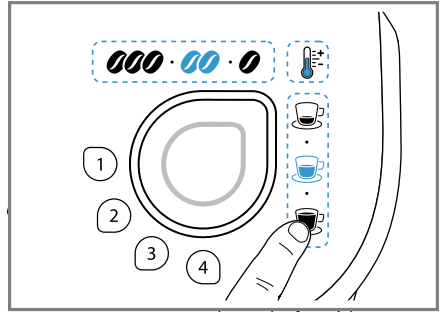
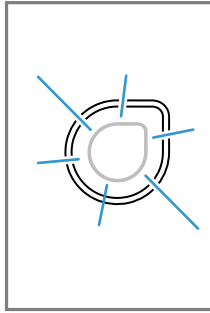

37

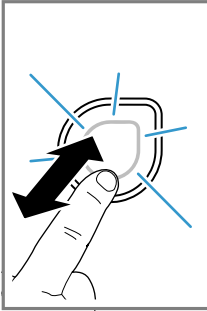

38

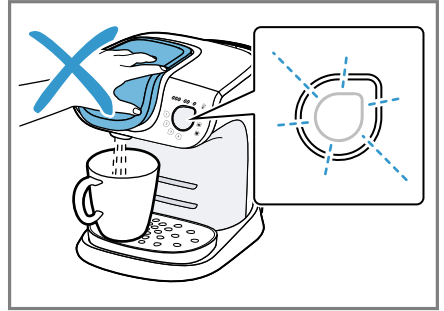
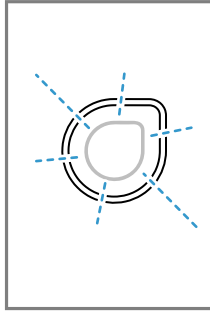

39

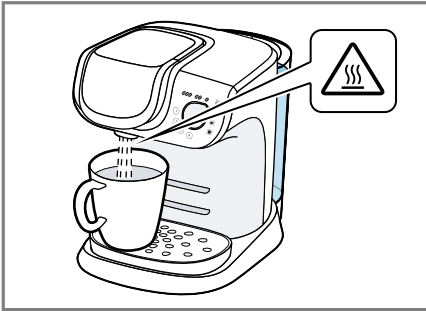

40

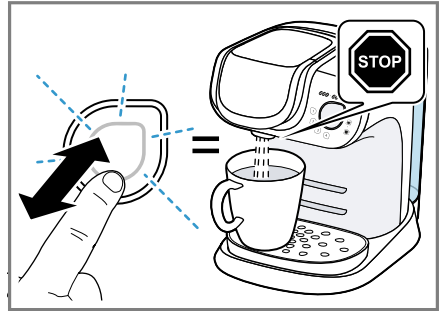

41

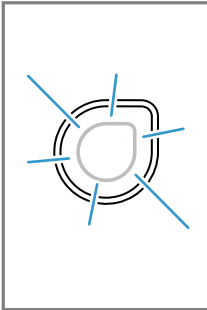

42

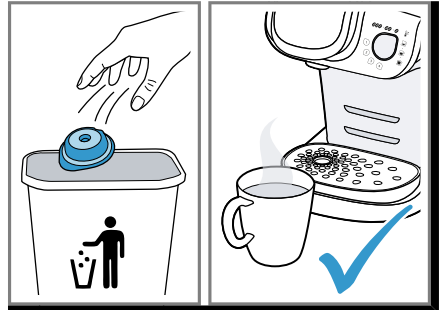
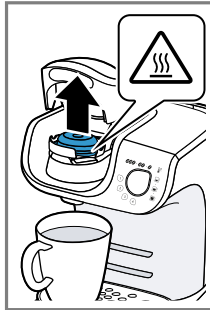

43

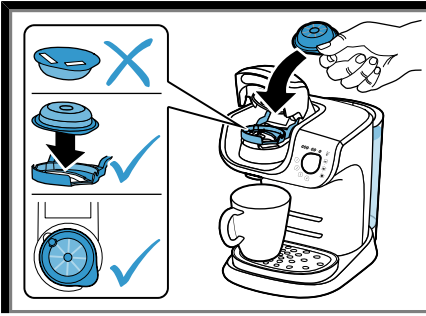

44

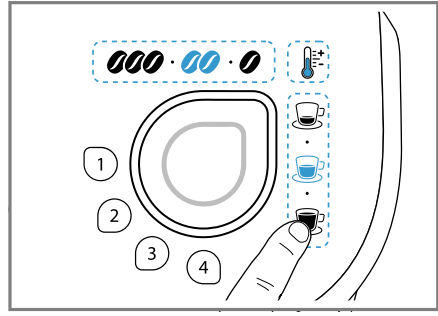

45

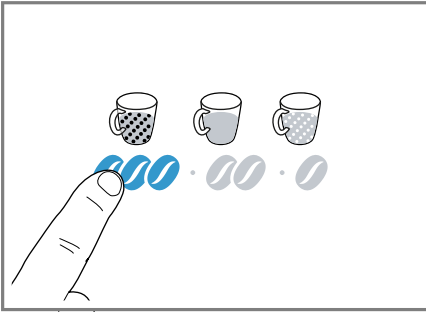

46

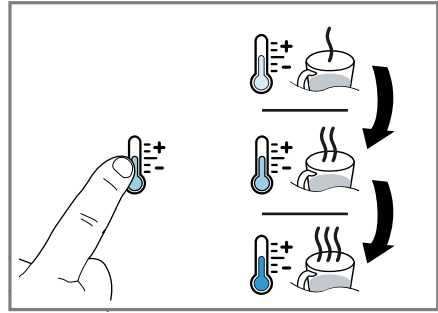

47

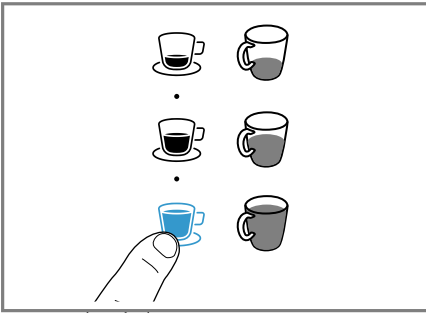

48

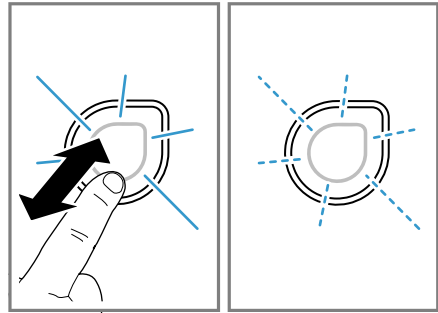

49

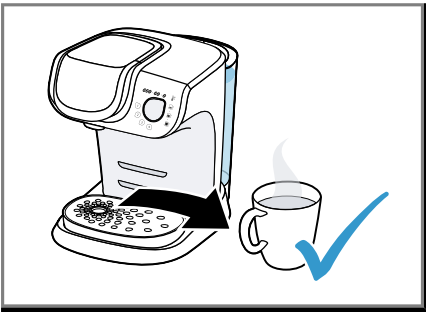

50

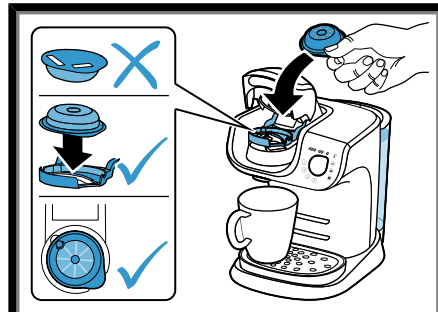

51

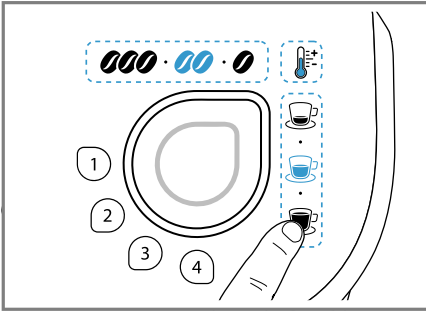

52

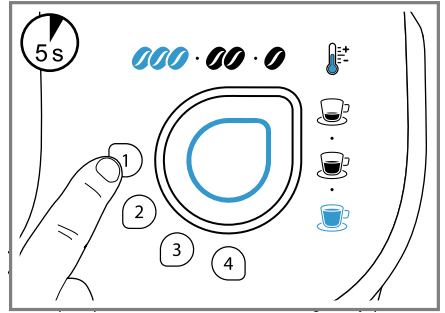

53

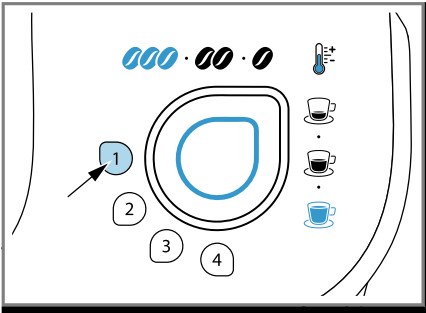

54

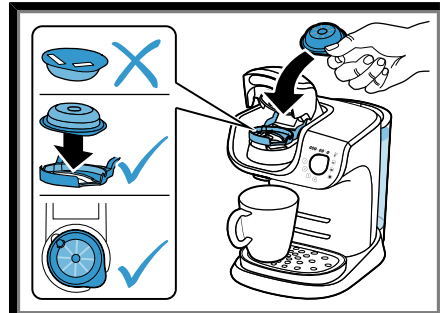

55

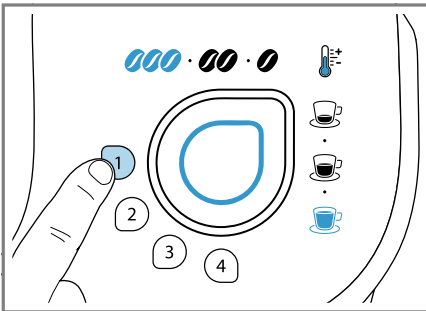

56

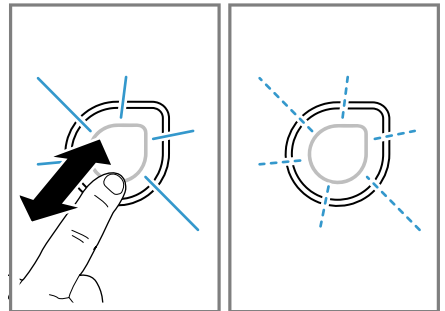

57

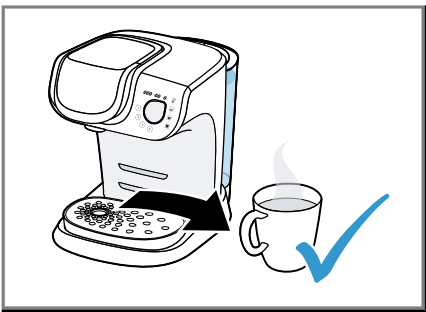

58

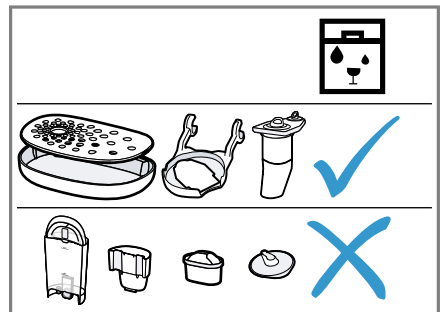

59

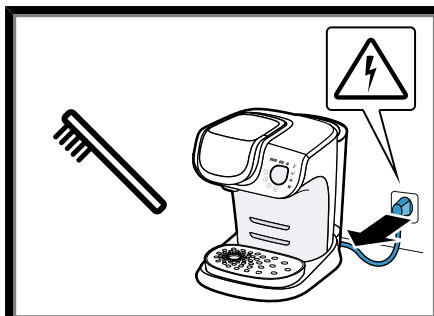

60

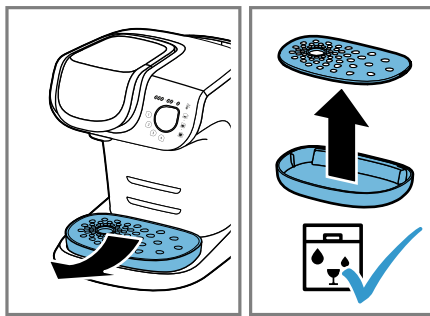

61

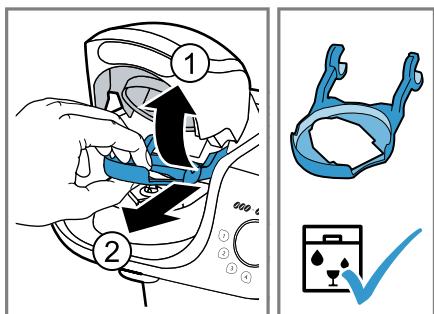

62

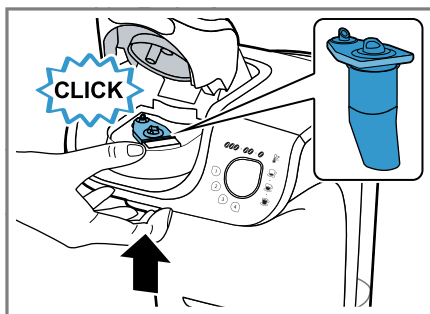

63

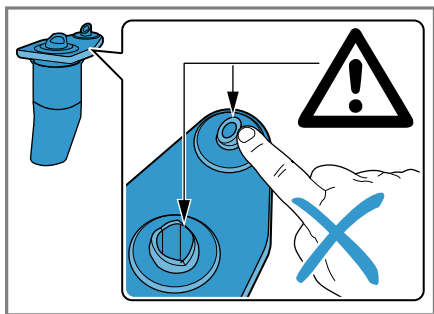

64

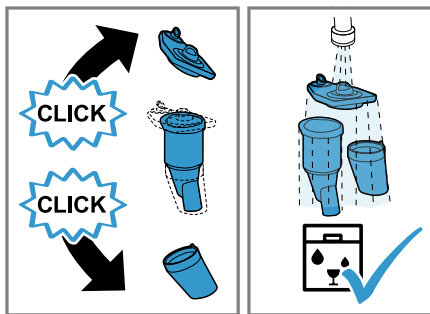

65

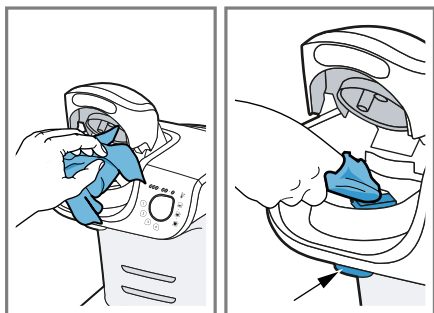

66

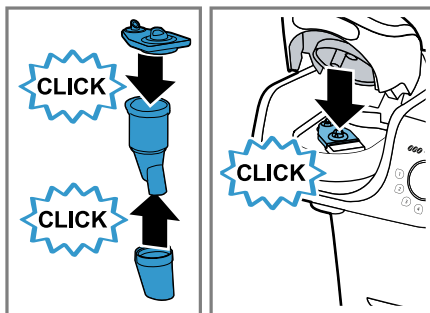

67

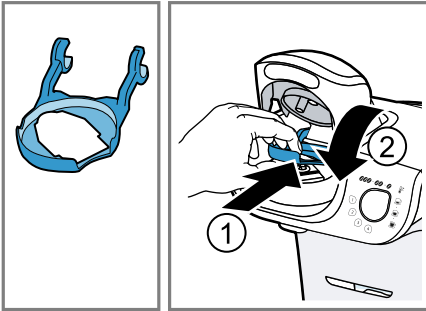

68

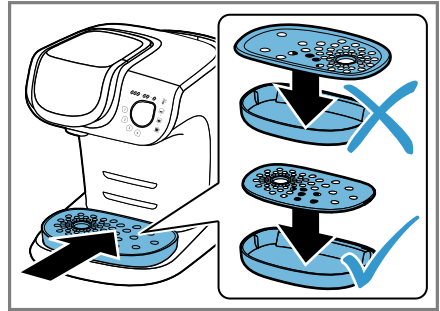

69

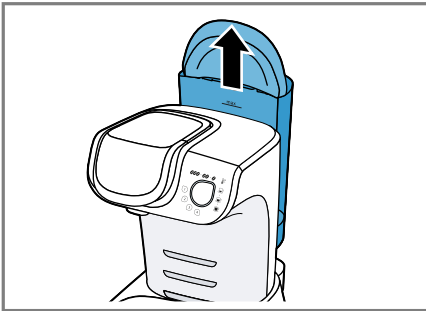

70

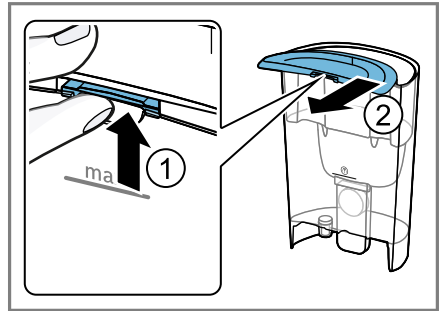

71

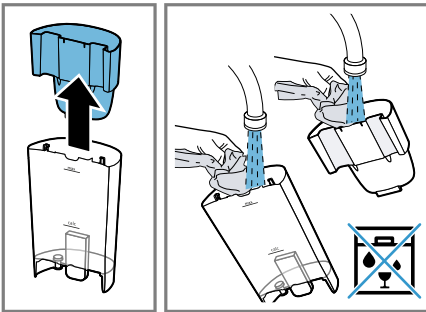

72

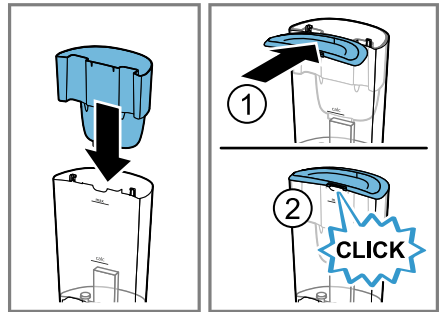

73



74

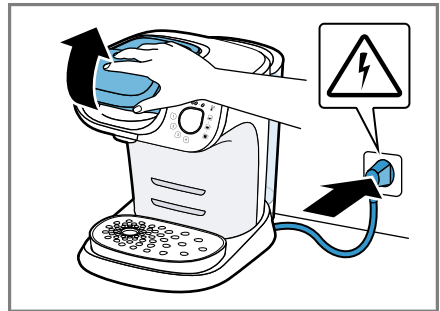

75

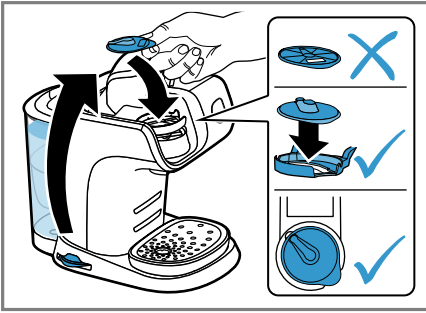

76

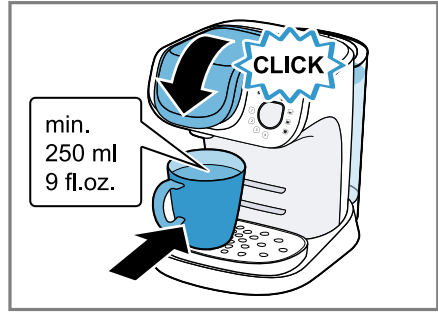

77

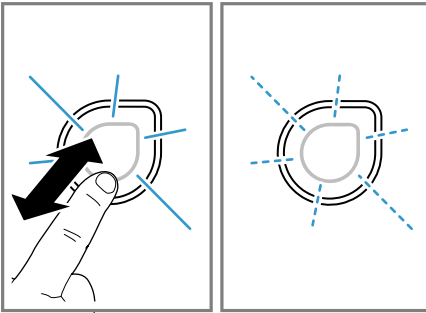

78

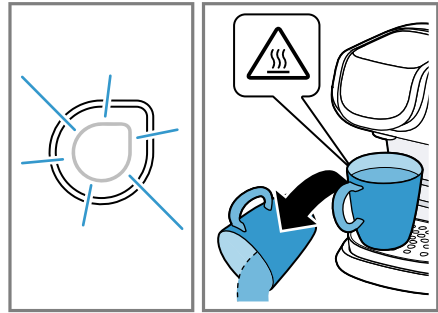

79

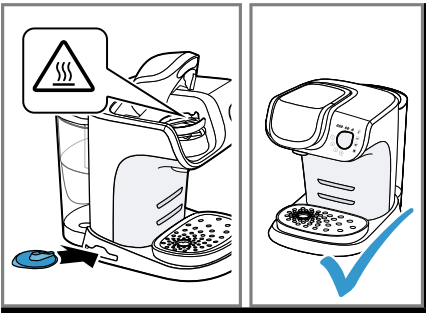

80

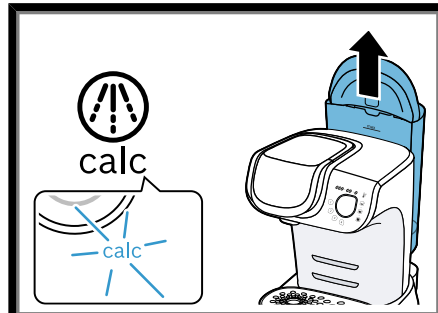

81

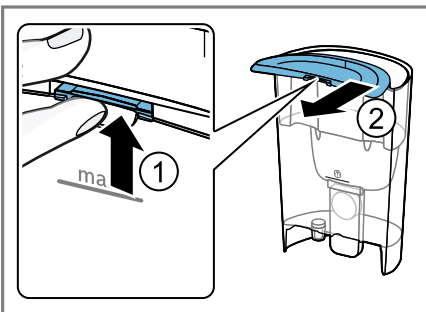

82

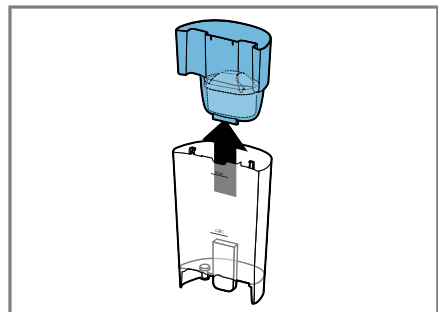

83

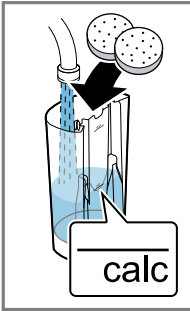

84

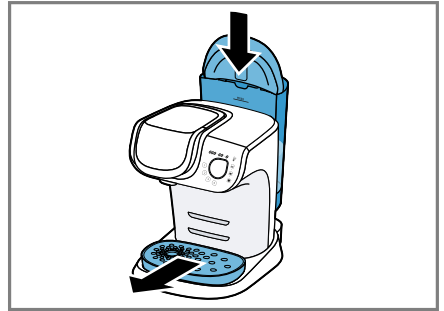
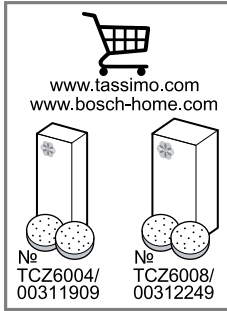

85

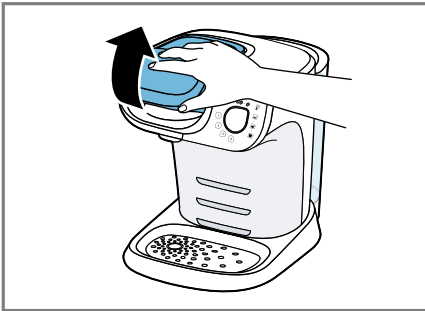

86

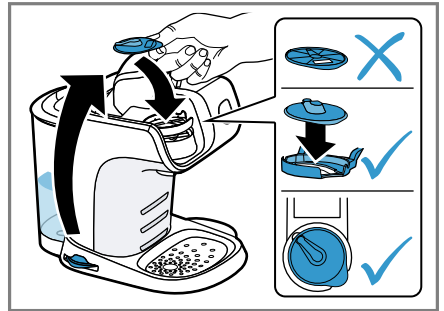

87

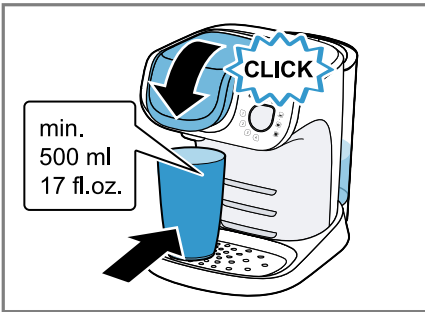

88

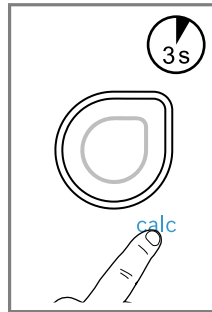

89

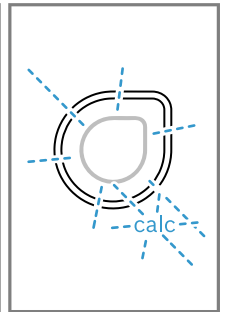

90

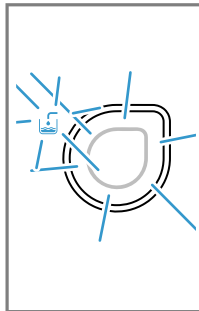

91

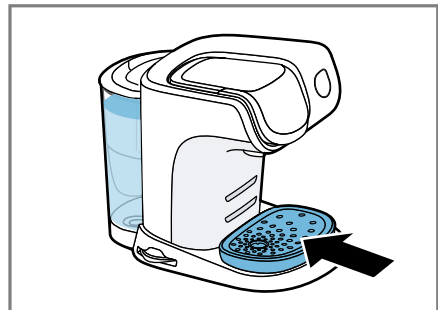
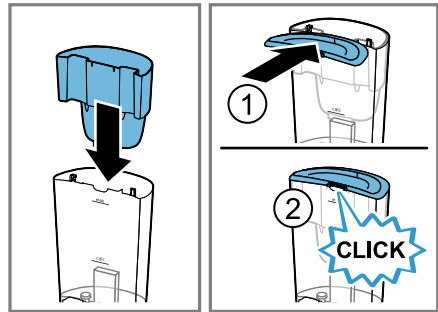
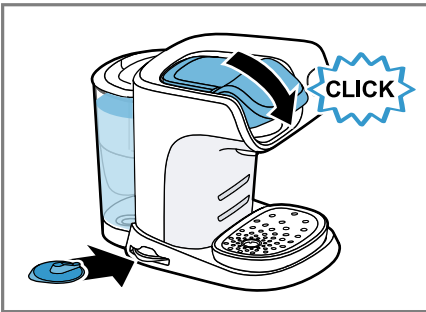
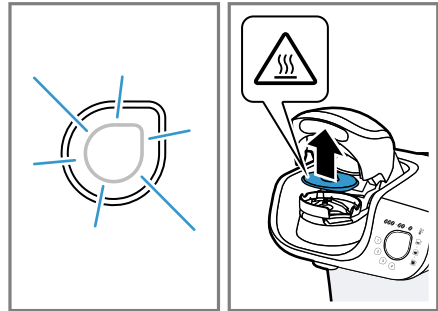
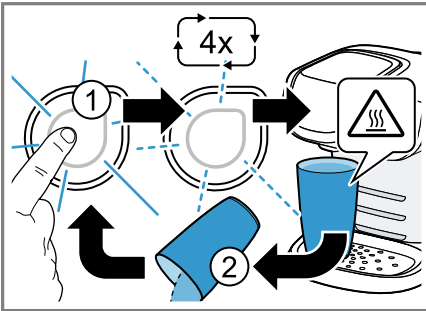
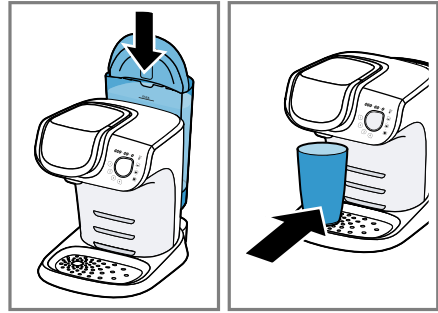
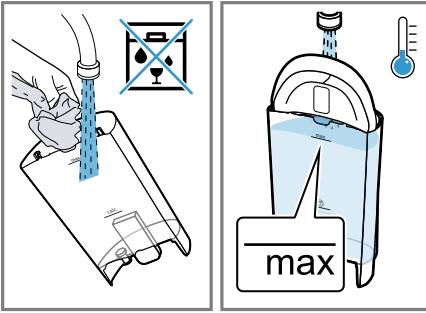

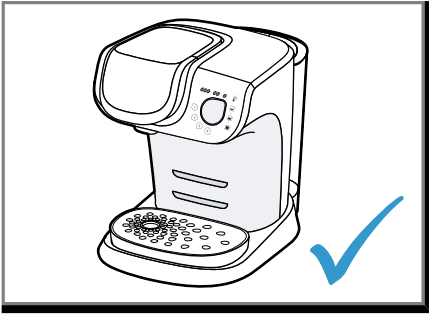

100

Inhaltsverzeichnis

1 Sicherheit	18
1.1 Allgemeine Hinweise.....	18
1.2 Bestimmungsgemäßer Gebrauch.....	18
1.3 Einschränkung des Nutzerkreises	18
1.4 Sicherheitshinweise	18
2 Übersicht.....	20
2.1 Bedienfeld	20
3 Erste Inbetriebnahme vornehmen	21
4 Wasserfilter einsetzen	21
5 Wasserfilter wechseln	21
6 Bedienung	21
6.1 Getränk zubereiten	21
6.2 Getränkeinstellungen vornehmen	21
6.3 Persönliche Getränkeinstellungen speichern	21
6.4 Persönliche Getränkeinstellungen abrufen	21
7 Reinigen und Pflegen	21
7.1 Geschirrspülertauglichkeit	21
7.2 Gerät reinigen	21
7.3 Gerät entkalken.....	21
8 Störungen beheben	21
9 Technische Daten.....	23
10 Altgerät entsorgen.....	23
11 Kundendienst	23
11.1 Wasserfilter BRITA MAXTRA+	23



Sicherheit

- Lesen Sie diese Anleitung sorgfältig.
- Bewahren Sie die Anleitung sowie die Produktinformationen für einen späteren Gebrauch oder Nachbesitzer auf.
- Schließen Sie das Gerät bei einem Transportschaden nicht an.

Verwenden Sie das Gerät nur:

- um Heißgetränke zuzubereiten.
- im privaten Haushalt und in geschlossenen Räumen des häuslichen Umfelds.
- bis zu einer Höhe von 2000 m über dem Meeresspiegel.

Dieses Gerät kann von Kindern ab 8 Jahren und darüber und von Personen mit reduzierten physischen, sensorischen oder mentalen Fähigkeiten oder Mangel an Erfahrung und/oder Wissen benutzt werden, wenn sie beaufsichtigt oder bezüglich des sicheren Gebrauchs des Geräts unterwiesen wurden und die daraus resultierenden Gefahren verstanden haben.

Kinder dürfen nicht mit dem Gerät spielen.

Reinigung und Benutzerwartung dürfen nicht durch Kinder durchgeführt werden, es sei denn, sie sind 8 Jahre oder älter und werden beaufsichtigt.

Kinder jünger als 8 Jahre vom Gerät und der Anschlussleitung fernhalten.

- ▶ Verpackungsmaterial von Kindern fernhalten.
- ▶ Kinder nicht mit Verpackungsmaterial spielen lassen.
- ▶ Kleinteile von Kindern fernhalten.
- ▶ Kinder nicht mit Kleinteilen spielen lassen.
- ▶ Das Gerät nur gemäß den Angaben auf dem Typenschild anschließen und betreiben.
- ▶ Das Gerät nur über eine vorschriftsmäßig installierte Steckdose mit Erdung an ein Stromnetz mit Wechselstrom anschließen.
- ▶ Das Schutzleitersystem der elektrischen Hausinstallation muss vorschriftsmäßig installiert sein.
- ▶ Nie ein beschädigtes Gerät betreiben.
- ▶ Nie ein Gerät mit gerissener oder gebrochener Oberfläche betreiben.

- ▶ Nie an der Netzanschlussleitung ziehen, um das Gerät vom Stromnetz zu trennen. Immer am Netzstecker der Netzanschlussleitung ziehen.
- ▶ Wenn das Gerät oder die Netzanschlussleitung beschädigt ist, sofort den Netzstecker der Netzanschlussleitung ziehen oder die Sicherung im Sicherungskasten ausschalten.
- ▶ Den Kundendienst rufen. → *Seite 23*
- ▶ Nur dafür geschultes Fachpersonal darf Reparaturen am Gerät durchführen.
- ▶ Nur Original-Ersatzteile dürfen zur Reparatur des Geräts verwendet werden.
- ▶ Wenn die Netzanschlussleitung dieses Geräts beschädigt wird, muss sie durch den Hersteller oder seinen Kundendienst oder eine ähnlich qualifizierte Person ersetzt werden, um Gefährdungen zu vermeiden.
- ▶ Nie das Gerät oder die Netzanschlussleitung in Wasser tauchen.
- ▶ Auf die Gerätesteckverbindung darf keine Flüssigkeit überlaufen.
- ▶ Das Gerät nur in geschlossenen Räumen verwenden.
- ▶ Nie das Gerät großer Hitze und Nässe aussetzen.
- ▶ Keinen Dampfreiniger oder Hochdruckreiniger verwenden, um das Gerät zu reinigen.
- ▶ Das Gerät ausreichend belüften.
- ▶ Nie das Gerät in einem Schrank betreiben.
- ▶ Das Gerät während des Betriebs stets beaufsichtigen.
- ▶ Keine Verlängerungskabel oder Mehrfachsteckdosenleisten verwenden.
- ▶ Nur vom Hersteller zugelassene Adapter und Netzanschlussleitungen verwenden.
- ▶ Wenn die Netzanschlussleitung zu kurz ist und keine längere Netzanschlussleitung verfügbar ist, Elektrofachbetrieb kontaktieren, um die Hausinstallation anzupassen.
- ▶ Nie das Brühsystem während des Betriebs öffnen.
- ▶ Nur die originalen Tassimo T DISCs benutzen.
- ▶ Nie eine beschädigte T DISC benutzen.
- ▶ Nie eine Getränke T DISC mehrmals benutzen.
- ▶ Nie die heißen Geräteteile berühren.

de Übersicht

- ▶ Nach dem Gebrauch die heißen Geräteteile vor dem Berühren abkühlen lassen.
- ▶ Die Getränke bei Bedarf abkühlen lassen.
- ▶ Den Hautkontakt mit austretenden Flüssigkeiten und Dämpfen vermeiden.
- ▶ Um Verletzungen zu vermeiden, das Gerät nur bestimmungsgemäß verwenden.
- ▶ Beim Einlegen der T DISC oder dem Reinigen auf die Finger achten.
- ▶ Personen mit elektronischen Implantaten müssen 10 cm Mindestabstand zum Gerät einhalten.
- ▶ Den Mindestabstand von 10 cm auch zum entnommenen Wassertank einhalten.
- ▶ Die Reinigungshinweise zur Hygiene zum Gerät beachten.

Übersicht

Hier finden Sie eine Übersicht über die Bestandteile Ihres Geräts.

Hinweis: Je nach Gerätetyp sind Abweichungen in den Farben und Einzelheiten möglich.







→ Abb. **1**

1	Aufbewahrungsfach
2	Kurzanleitung Reinigen / Entkalken
3	Service T DISC
4	Bedienfeld
5	T DISC-Lesefenster
6	T DISC-Stanzvorrichtung
7	T DISC-Träger
8	Verschluss
9	Brühsystem
10	Wassertank
11	Wasserfilter BRITA MAXTRA+
12	Wasserfilterhalter
13	Anzeige für Wasserfilterwechsel
14	Wassertankdeckel

15	Markierung max
16	Markierung calc
17	Schwimmer
18	Auffangbehälter
19	Tassenpodest
20	Tropfgitter

Bedienfeld

Über das Bedienfeld stellen Sie alle Funktionen Ihres Geräts ein und erhalten Informationen zum Betriebszustand.

	<ul style="list-style-type: none">▪ Gerät aktivieren.▪ Status anzeigen.▪ Getränkebezug starten und stoppen.▪ Service-Programm starten.
	Getränkeintensität einstellen.
	Getränketemperatur einstellen.
	Getränkegröße einstellen.
	Persönliche Einstellungen speichern und abrufen.
	Wassertank füllen.
calc	Gerät entkalken.

Erste Inbetriebnahme vornehmen

Folgen Sie der Bildanleitung am Anfang dieser Anleitung.

→ Abb. **2** - **17**

Hinweis: Mit der Multigetränke-Kapselmaschine können Sie eine Vielzahl von Heißgetränken zubereiten. Wenn Sie eine T DISC einlegen, liest der Scanner den Barcode und steuert automatisch den Durchfluss von heißem Wasser.

Wasserfilter einsetzen

→ Abb. **18** - **27**

Wasserfilter wechseln

→ Abb. **28** - **30**

Bedienung

Getränk zubereiten

Erfahren Sie, wie Sie sich ein Getränk Ihrer Wahl zubereiten. Folgen Sie der Bildanleitung am Anfang dieser Anleitung.

→ Abb. **31** - **43**

Hinweis: Füllen Sie den Wassertank täglich mit frischem, kaltem Wasser ohne Kohlensäure.

Tipps

- Verwenden Sie kein chemisch entkalktes Wasser.
- Um den Bezug vorzeitig zu beenden, kurz auf  drücken.

Getränkeinstellungen vornehmen

→ Abb. **44** - **50**

Persönliche Getränkeinstellungen speichern

→ Abb. **51** - **54**

Persönliche Getränkeinstellungen abrufen

→ Abb. **55** - **58**

Reinigen und Pflegen

Damit Ihr Gerät lange funktionsfähig bleibt, reinigen und pflegen Sie es sorgfältig.

Geschirrspülertauglichkeit

Hier finden Sie eine Übersicht der Bauteile, die Sie im Geschirrspüler reinigen können.

→ Abb. **59**

Gerät reinigen

Folgen Sie der Bildanleitung am Anfang dieser Anleitung.

→ Abb. **60** - **80**

Gerät entkalken

Wenn **calc** leuchtet, führen Sie das Entkalkungsprogramm durch. Folgen Sie der Bildanleitung am Anfang dieser Anleitung.

- ▶ Den Entkalkungsvorgang nach Anweisung sofort durchführen.
- ▶ Keine Entkalkungsmittel mit Phosphorsäure verwenden.

→ Abb. **81** - **100**

Störungen beheben

- ▶ Nur dafür geschultes Fachpersonal darf Reparaturen am Gerät durchführen.
- ▶ Nur Original-Ersatzteile dürfen zur Reparatur des Geräts verwendet werden.
- ▶ Wenn die Netzanschlussleitung dieses Geräts beschädigt wird, muss sie durch den Hersteller oder seinen Kundendienst oder eine ähnlich qualifizierte Person ersetzt werden, um Gefährdungen zu vermeiden.

Gerät funktioniert nicht.

LEDs leuchten nicht.

Gerät hat keine Stromversorgung.

- ▶ Prüfen Sie, ob das Gerät an die Stromversorgung angeschlossen ist.

Brühvorgang startet, Getränk wird nicht ausgegeben.

Wassertank wurde während des Brühvorgangs entnommen und wieder eingesetzt oder Gerät wurde längere Zeit nicht benutzt.

- ▶ Starten Sie einen Reinigungsvorgang mit der Service T DISC.

Schwimmer im Wassertank hängt fest.

1. Entkalken Sie das Gerät.

de Störungen beheben

2. Greifen Sie in den Wassertank und bewegen Sie den Schwimmer auf und ab.

Brühvorgang startet nicht.

Wassertank ist nicht ausreichend gefüllt.

1. Füllen Sie den Wassertank bis zur Markierung **max** mit frischem, kaltem Wasser.

2. Setzen Sie den Wassertank ein.

T DISC ist nicht richtig eingelegt.

- ▶ Prüfen Sie, ob die T DISC eingelegt ist.

Strichcode der T DISC wird nicht erkannt.

- ▶ Säubern Sie das T DISC-Lesefenster mit einem weichen, feuchten Tuch.
- ▶ Streichen Sie die Folie der T DISC glatt.
- ▶ Entfernen Sie die benutzte T DISC.
- ▶ Besteht das Problem weiterhin, kontaktieren Sie die TASSIMO Infoline.

Gerät war beim Einlegen der T DISC nicht an die Stromversorgung angeschlossen.

- ▶ Schließen Sie das Gerät an die Stromversorgung an, bevor Sie die T DISC einlegen.

Brühsystem lässt sich nicht schließen.

T DISC-Stanzvorrichtung oder T DISC-Träger ist nicht richtig eingesetzt.

1. Drücken Sie die T DISC-Stanzvorrichtung in die Halterung, bis sie hörbar einrastet.
2. Kontrollieren Sie die Position des T DISC-Trägers.

T DISC ist nicht richtig eingelegt.

1. Legen Sie die T DISC mit der bedruckten Seite nach unten ein.
2. Prüfen Sie, ob die Lasche der T DISC in der Aussparung liegt.

Brühsystem lässt sich nicht öffnen.

Brühsystem ist verriegelt.

- ▶ Öffnen Sie das Brühsystem erst, wenn die Statusanzeige permanent leuchtet.

- ▶ Bleibt das Brühsystem weiterhin verriegelt, kontaktieren Sie die TASSIMO Infoline.

Aus dem Brühsystem tropft Wasser.

T DISC ist beschädigt oder nicht richtig eingesetzt.

- ▶ Verwenden Sie eine neue T DISC.

T DISC-Stanzvorrichtung ist nicht richtig eingesetzt.

- ▶ Drücken Sie die T DISC-Stanzvorrichtung in die Halterung, bis sie hörbar einrastet.

Unter dem Tassenpodest befindet sich Wasser.

Technisch bedingt hat sich Kondensationswasser gebildet oder Ventile sind verkalkt.

- ▶ Entkalken Sie das Gerät.

Keine LED leuchtet.

Gerät ist im Ruhemodus.

- ▶ Drücken Sie auf  oder öffnen oder schließen Sie das Brühsystem.

und **calc** blinken.

Probleme bei der Spannungsversorgung bestehen.

1. Ziehen Sie den Netzstecker, warten Sie 5 Minuten und stecken Sie den Netzstecker wieder ein.
2. Wenn das Problem weiterhin besteht, kontaktieren Sie die TASSIMO Infoline.

leuchtet, obwohl sich genug Wasser im Wassertank befindet.

Schwimmer im Wassertank hängt fest.

1. Entkalken Sie das Gerät.
2. Greifen Sie in den Wassertank und bewegen Sie den Schwimmer auf und ab.

calc leuchtet, obwohl enthärtetes Wasser verwendet wurde.

Enthärtetes Wasser enthält noch geringe Mengen an Kalk.

- ▶ Entkalken Sie das Gerät.

und calc blinken, kein Brühvorgang ist möglich.

Gerät hat eine Störung.

1. Ziehen Sie den Netzstecker.
2. Kontaktieren Sie die TASSIMO Infoline.

Bedienelemente reagieren nicht auf Berührung.

Bedienfeld ist verschmutzt.

1. Ziehen Sie den Netzstecker.
2. Reinigen Sie die Bedienelemente mit einem weichem, feuchten Tuch.
3. Stecken Sie den Netzstecker wieder ein.

Getränkequalität hat sich verschlechtert, z. B. Crema oder Volumen.

Getränkeauslauf ist verschmutzt.

- ▶ Reinigen Sie den Getränkeauslauf.
- ▶ Reinigen Sie das Brühsystem mit der T DISC.

Gerät ist verkalkt.

- ▶ Entkalken Sie das Gerät.

Getränkevolumen hat sich verringert.

Getränkebezug stoppt.

Wassertank ist nicht ausreichend gefüllt.

1. Füllen Sie den Wassertank bis zur Markierung **max** mit frischem, kaltem Wasser.
2. Halten Sie  gedrückt, bis die gewünschte Füllmenge erreicht ist.

Anzeige Wasserfilterwechsel funktioniert nicht mehr.

Batterie ist leer.

- ▶ Halten Sie die Start-Taste der Anzeige zum Testen mindestens 5 Sekunden gedrückt.
- ▶ Besteht das Problem weiterhin, kontaktieren Sie die TASSIMO Infoline.

Technische Daten

Spannung	220–240 V ~
Frequenz	50 / 60 Hz

Anschlusswert 1500 W

Altgerät entsorgen

1. Den Netzstecker der Netzanschlussleitung ziehen.
2. Die Netzanschlussleitung durchtrennen.
3. Das Gerät umweltgerecht entsorgen. Informationen über aktuelle Entsorgungswege erhalten Sie bei Ihrem Fachhändler sowie Ihrer Gemeinde- oder Stadtverwaltung.



Dieses Gerät ist entsprechend der europäischen Richtlinie 2012/19/EU über Elektro- und Elektronikaltgeräte (waste electrical and electronic equipment – WEEE) gekennzeichnet. Die Richtlinie gibt den Rahmen für eine EU-weit gültige Rücknahme und Verwertung der Altgeräte vor.

Kundendienst

Detaillierte Informationen über die Garantiedauer und die Garantiebedingungen in Ihrem Land erhalten Sie bei unserem Kundendienst, Ihrem Händler oder auf unserer Webseite.

Die Kontaktdaten des Kundendienstes finden Sie im beiliegenden Kundendienstverzeichnis oder auf unserer Webseite.

Wasserfilter BRITA MAXTRA+

- Lagern Sie Ersatz-Filterkartuschen originalversiegelt an einem kühlen und trockenen Ort.
- Die BRITA MAXTRA+ Universal Wasserfilterkartusche darf nur mit Leitungswasser verwendet werden, welches von den Wasserwerken bereitgestellt wird. Grundsätzlich erfüllt das Leitungswasser die gesetzlichen Anforderungen an die Trinkwasserqualität. Im Falle einer offiziellen Aufforderung zum Abkochen des Leitungswassers gilt diese auch für BRITA gefiltertes Wasser. Nach Ende der

de Kundendienst

- Aufforderung bitte die komplette Kaffeemaschine reinigen und eine neue Kartusche einsetzen.
- Bitte filtern Sie nur kaltes Leitungswasser.
 - Säubern Sie die Einheit (Wassertank und Trichter) regelmäßig.
 - Denken Sie daran, dass generell empfohlen wird, Leitungswasser für bestimmte Personengruppen (zum Beispiel immungeschwächte Menschen, Babys) abzukochen. Dies gilt auch für gefiltertes Wasser. Unabhängig vom verwendeten Wasser sollten Sie zum Abkochen Geräte mit Heizelementen aus Edelstahl verwenden. Insbesondere Personen, die empfindlich auf Nickel reagieren, sollten darauf achten.
 - Aus hygienischen Gründen wird das Filtermaterial der Kartusche einer speziellen Behandlung mit Silber unterzogen. Eine geringe Menge Silber kann an das Wasser abgegeben werden. Diese steht im Einklang mit den Empfehlungen der Weltgesundheitsorganisation (WHO). Es kann jedoch allenfalls zu einer Überschreitung der im Codex Alimentarius Austriacus genannten Werte kommen.
 - Während des Filterns kommt es anfänglich zu einer leichten Erhöhung des Kaliumgehalts. Allerdings enthält ein Liter BRITA gefiltertes Wasser weniger Kalium als z. B. ein Apfel! Sollten Sie nierenkrank sein und/oder eine spezielle Kaliumdiät einhalten müssen, empfehlen wir Ihnen eine vorherige Abstimmung mit Ihrem Arzt.
 - Sollte Ihre TASSIMO von Bosch längere Zeit nicht in Gebrauch sein (zum Beispiel wenn Sie im Urlaub sind), empfehlen wir, das noch im Wassertank vorhandene Wasser vollständig zu entleeren und die Kartusche im Trichter zu belassen. Vor erneuter Benutzung des Geräts nehmen Sie die Kartusche heraus, reinigen Sie den Wassertank und Trichter sorgfältig, und spülen Sie die Kartusche, wie in der Gebrauchsanweisung der TASSIMO von Bosch beschrieben.
 - BRITA gefiltertes Wasser ist ein für den menschlichen Gebrauch bestimmtes Lebensmittel. Verwenden Sie es innerhalb eines Tages.
 - Wie jedes Naturprodukt unterliegen die Bestandteile der MAXTRA+ Micro Carbon Pearls natürlichen Schwankungen. Diese können zu leichtem Abrieb kleiner Kohlepartikel ins gefilterte Wasser führen, die als schwarze Partikel wahrgenommen werden können. Diese Partikel beeinträchtigen nicht Ihre Gesundheit. Werden sie verschluckt, so verlassen sie den Körper unverändert auf dem natürlichen Wege. Sollten sie Kohlepartikel in Ihrem gefilterten Wasser entdecken, empfehlen wir, die Kartusche zu spülen, bis der Partikelaustritt abgeklungen ist.
 - Wir bitten um Verständnis dafür, dass wir jede Haftung und Gewährleistung ablehnen müssen, wenn Sie unsere Empfehlungen zum Gebrauch und Wechsel der BRITA Filterkartusche nicht beachten.

Table of contents

1 Safety	26
1.1 General information	26
1.2 Intended use	26
1.3 Restriction on user group	26
1.4 Safety information	26
2 Overall view	28
2.1 Control panel	28
3 Performing initial start-up	28
4 Inserting the water filter	28
5 Changing the water filter	28
6 Controls.....	28
6.1 Preparing a drink.....	28
6.2 Selecting the beverage settings	28
6.3 Saving personal beverage settings.....	29
6.4 Calling up personal beverage settings	29
7 Cleaning and servicing	29
7.1 Dishwasher-safe components	29
7.2 Cleaning the appliance	29
7.3 Descale the appliance.....	29
8 Troubleshooting.....	29
9 Technical specifications	30
10 Disposing of old appliance.....	30
11 Customer Service.....	31
11.1 BRITA MAXTRA+ water filter	31



Safety

- Read this instruction manual carefully.
- Keep the instruction manual and the product information safe for future reference or for the next owner.

■ Do not connect the appliance if it has been damaged in transit.

Only use this appliance:

- for preparing hot drinks.
- In private households and in enclosed spaces in a domestic environment.
- Up to an altitude of max. 2000 m above sea level.

This appliance may be used by children aged 8 or over and by people who have reduced physical, sensory or mental abilities or inadequate experience and/or knowledge, provided that they are supervised or have been instructed on how to use the appliance safely and have understood the resulting dangers.

Do not let children play with the appliance.

Children must not perform cleaning or user maintenance unless they are at least 8 years old and are being supervised.

Keep children under the age of 8 years away from the appliance and power cable.

- ▶ Keep packaging material away from children.
- ▶ Do not let children play with packaging material.
- ▶ Keep small parts away from children.
- ▶ Do not let children play with small parts.
- ▶ Connect and operate the appliance only in accordance with the specifications on the rating plate.
- ▶ Connect the appliance to a power supply with alternating current only via a properly installed socket with earthing.
- ▶ The protective conductor system of the domestic electrical installation must be properly installed.
- ▶ Never operate a damaged appliance.
- ▶ Never operate an appliance with a cracked or fractured surface.
- ▶ Never pull on the power cord to unplug the appliance. Always unplug the appliance at the mains.
- ▶ If the appliance or the power cord is damaged, immediately unplug the power cord or switch off the fuse in the fuse box.
- ▶ Call customer services. → *Page 31*

- ▶ Repairs to the appliance should only be carried out by trained specialist staff.
- ▶ Only use genuine spare parts when repairing the appliance.
- ▶ If the power cord of this appliance is damaged, it must be replaced by the manufacturer, the manufacturer's Customer Service or a similarly qualified person in order to prevent any risk.
- ▶ Never immerse the appliance or the power cord in water.
- ▶ Liquids must not be spilled on the appliance plug connection.
- ▶ Only use the appliance in enclosed spaces.
- ▶ Never expose the appliance to intense heat or humidity.
- ▶ Do not use steam- or high-pressure cleaners to clean the appliance.
- ▶ Ventilate the appliance adequately.
- ▶ Never operate the appliance in a cupboard.
- ▶ Never leave the appliance unattended while it is switched on.
- ▶ Do not use extension cables or multiple socket strips.
- ▶ Only use adapters and power cords approved by the manufacturer.
- ▶ If the power cord is too short and a longer one is not available, please contact an electrician to have the domestic installation adapted.
- ▶ Never open the brewing system during operation.
- ▶ Only use the original Tassimo T DISCs.
- ▶ Never use a damaged T DISC.
- ▶ Never use a drinks T DISC more than once.
- ▶ Never touch hot appliance parts.
- ▶ Allow hot appliance parts to cool down before touching.
- ▶ Leave drinks to cool down if necessary.
- ▶ Do not let escaping liquids or steam come into contact with your skin.
- ▶ To avoid injuries, only use the appliance for its intended purpose.
- ▶ Be careful of your fingers when inserting or cleaning the T DISC.
- ▶ People with electronic implants must stand at least 10 cm away from the appliance.
- ▶ This minimum distance of 10 cm must also be observed for the water tank when removed.

en Overall view

- ▶ To ensure hygiene, follow the cleaning instructions for the appliance.

Overall view

You can find an overview of the parts of your appliance here.

Note: Individual details and colours may differ, depending on the appliance model.





→ Fig. 1

1	Storage compartment
2	Brief cleaning / descaling instructions
3	Service T DISC
4	Control panel
5	T DISC reading window
6	T DISC piercing unit
7	T DISC holder
8	Lock
9	Brewing system
10	Water tank
11	BRITA MAXTRA+ water filter
12	Water filter holder
13	Display for water filter change
14	Water tank lid
15	Max mark
16	Calc mark
17	Float
18	Bowl
19	Cup stand
20	Drip grate

Control panel

You can use the control panel to configure all functions of your appliance and to obtain information about the operating status.

- - Activate the appliance.
 - Display status.
 - Start and stop dispensing drinks.

■	Start service programme.
	Set drink intensity.
	Set drink temperature.
	Set drink size.
①	Save and call up personal settings.
	Fill water tank.
calc	Descalc appliance.

Performing initial start-up

Follow the pictorial instructions at the start of these instructions.

→ Fig. 2 - 17

Note: You can prepare a wide range of hot beverages with the multiple hot drinks machine. When you insert a T DISC, the scanner reads the barcode and controls the flow of hot water automatically.

Inserting the water filter

→ Fig. 18 - 27

Changing the water filter

→ Fig. 28 - 30

Controls

Preparing a drink

Find out how to prepare a drink of your choice. Follow the pictorial instructions at the start of these instructions.

→ Fig. 31 - 43

Note: Fill the water tank each day with fresh, cold, non-carbonated water.

Tips

- Do not use chemically decalcified water.
- To interrupt the dispensing process, briefly press ○.

Selecting the beverage settings

→ Fig. 44 - 50

Saving personal beverage settings

→ Fig. **51** - **54**

Calling up personal beverage settings

→ Fig. **55** - **58**

Cleaning and servicing

To keep your appliance working efficiently for a long time, it is important to clean and maintain it carefully.

Dishwasher-safe components

Here you can find an overview of the components you can clean in the dishwasher.

→ Fig. **59**

Cleaning the appliance

Follow the pictorial instructions at the start of these instructions.

→ Fig. **60** - **80**

Descal the appliance

If **calc** lights up, run the descaling programme. Follow the illustrated instructions at the beginning of this manual.

- ▶ Immediately perform the descaling process in accordance with the instructions.
- ▶ Do not use descaling agent with phosphoric acid.

→ Fig. **81** - **100**

Troubleshooting

- ▶ Repairs to the appliance should only be carried out by trained specialist staff.
- ▶ Only use genuine spare parts when repairing the appliance.
- ▶ If the power cord of this appliance is damaged, it must be replaced by the manufacturer, the manufacturer's Customer Service or a similarly qualified person in order to prevent any risk.

The appliance is not working.

LEDs do not light up.

The appliance has no power supply.

- ▶ Check to see whether the appliance is connected to the mains.

Brewing process starts, drink is not dispensed.

Water tank was removed during brewing and inserted again or appliance has not been used for a long time.

- ▶ Start cleaning with the Service T DISC.

Float is stuck in the water tank.

1. Descal the appliance.
2. Reach into the water tank and move the float up and down.

Brewing process does not start.

Water tank has not been sufficiently filled.

1. Fill the water tank with fresh, cold water up to the mark **max**.
2. Insert the water tank.

T DISC has not been correctly inserted.

- ▶ Check whether the T DISC is inserted.

The T DISC bar code is not recognised.

- ▶ Clean the T DISC reading window with a soft, damp cloth.
- ▶ Smooth out the film of the T DISC.
- ▶ Remove the used T DISC.
- ▶ Contact the TASSIMO careline if the problem persists.

The appliance not connected to the power supply when the T DISC was inserted.

- ▶ Connect the appliance to the power supply before inserting the T DISC.

Brewing unit cannot be closed.

T DISC piercing unit or T DISC holder is not correctly inserted.

1. Press the T DISC piercing unit into the holder until it clicks audibly into place.
2. Check the position of the T DISC holder.

T DISC has not been correctly inserted.

1. Insert the T DISC with the printed side facing downwards.
2. Check whether the tab of the T DISC is in the recess.

en Technical specifications

Brewing unit cannot be opened.

Brewing unit is locked.

- ▶ Only open the brewing unit when the status display remains lit continuously.
- ▶ If the brewing unit remains locked, contact the TASSIMO careline.

Water is dripping from the brewing unit.

T DISC is damaged or not correctly inserted.

- ▶ Use a new T DISC.

T DISC piercing unit is not correctly inserted.

- ▶ Press the T DISC piercing unit into the holder until it clicks audibly into place.

There is water under the cup stand.

Condensation has formed due to technical reasons or valves are clogged with limescale.

- ▶ Descale the appliance.

No LED is lit.

Appliance is in idle mode.

- ▶ Press  or open or close the brewing system.

and are flashing.

There are problems with the power supply.

1. Pull out the mains plug, wait 5 minutes and plug it back in.
2. If the problem persists, contact the TASSIMO careline.

lights up although there is enough water in the water tank.

Float is stuck in the water tank.

1. Descale the appliance.
2. Reach into the water tank and move the float up and down.

calc lights up although softened water has been used.

Decalcified water still contains small amounts of lime.

- ▶ Descale the appliance.

and are flashing, brewing is not possible.

Appliance has a fault.

1. Unplug the mains plug.
2. Contact the TASSIMO careline.

Controls do not respond to touch.

Control panel is soiled.

1. Pull out the mains plug.
2. Clean the controls with a soft, damp cloth.
3. Re-insert the mains plug in the socket.

Quality of beverages has deteriorated, e.g. crema or volume.



Beverage outlet is soiled.

- ▶ Clean the beverage outlet.
 - ▶ Clean the brewing unit with the T DISC.
- Build-up of limescale in the appliance.
- ▶ Descale the appliance.

Drink volume has reduced.

Drink dispensing halts.

Water tank has not been sufficiently filled.

1. Fill the water tank with fresh, cold water up to the mark .
2. Keep  pressed until the desired fill volume is reached.

Water filter change display no longer working.

Battery is flat.

- ▶ Press and hold the Start button of the display for at least 5 seconds.
- ▶ Contact the TASSIMO careline if the problem persists.

Technical specifications

Voltage	220–240 V ~
Frequency	50 / 60 Hz
Power rating	1500 W

Disposing of old appliance

1. Unplug the appliance from the mains.

2. Cut through the power cord.
 3. Dispose of the appliance in an environmentally friendly manner.
- Information about current disposal methods are available from your specialist dealer or local authority.



This appliance is labelled in accordance with European Directive 2012/19/EU concerning used electrical and electronic appliances (waste electrical and electronic equipment - WEEE). The guideline determines the framework for the return and recycling of used appliances as applicable throughout the EU.

Customer Service

Detailed information on the warranty period and terms of warranty in your country is available from our after-sales service, your retailer or on our website.

The contact details for Customer Service can be found in the enclosed Customer Service directory or on our website.

BRITA MAXTRA+ water filter

- Always store spare filter cartridges sealed in the original packaging in a cool dry place.
- The BRITA MAXTRA+ Universal water filter cartridge is designed for use only with municipally treated tap water (note: this water is constantly controlled and according to legal regulations safe to drink) or with water from private supplies that has been tested as safe to drink. If an instruction is received from the authorities that mains water must be boiled, the BRITA filtered water must also be boiled. When the instruction to boil water is no longer in force, the entire coffee machine must be cleaned and a new cartridge inserted.
- Please filter cold tap water only.
- Clean the unit (water tank and funnel) regularly.
- For certain groups of people (e.g. those with impaired immunity and for babies), it is generally recommended that tap water should be boiled; this also applies to filtered water. Irrespective of the water used, you should use utensils with stainless steel. This product of our BRITA partner meets these requirements. In particular, people who are sensitive to nickel should use appliances with elements made of stainless steel.
- For reasons of hygiene, the MAXTRA+ Universal cartridge contents are subject to special treatment with silver. A very small amount of silver may be transferred to the water. This transference would be within the World Health Organisation (WHO).
- During the filtering process, there may be a slight increase in potassium content. However, one litre of BRITA filtered water contains less potassium than e.g. an apple. If you have kidney disease and/or follow a potassium-restricted diet we recommend that you consult your doctor before using a BRITA water filter. Or call BRITACare Customer Service on +44 (0) 844 742 4800 for further information.
- Should your TASSIMO by Bosch machine not be used for a prolonged period (e.g. holiday), we recommend that you discard any water left inside the water tank and leave the cartridge inside the funnel. Before using the machine again, take out the cartridge, clean the water tank and funnel thoroughly, and flush the cartridge as described in the TASSIMO by Bosch instructions for use.
- BRITA filtered water is dedicated for human consumption. It is a perishable food and as such please consume within one day.
- Like each natural product, the consistency of the BRITA MAXTRA+ Micro Carbon Pearls is subject to natural variances. This can lead to a slight abrasion of small carbon particles into your filtered water, noticeable as black bits.

en Customer Service

These particles have no negative health effects. If ingested, they will not harm the human body. In case you observe carbon particles, BRITA recommends to flush the cartridge several times or until the black bits disappear.

- BRITA cannot accept responsibility or liability if you do not respect our recommendations for the use and exchange of the BRITA filter cartridge.

Table des matières

1 Sécurité	34
1.1 Indications générales.....	34
1.2 Conformité d'utilisation.....	34
1.3 Restrictions du périmètre utilis- teurs	34
1.4 Consignes de sécurité	34
2 Élimination de l'emballage	36
3 Aperçu.....	36
3.1 Bandeau de commande.....	37
4 Première mise en service	37
5 Mettre en place le filtre à eau	37
6 Remplacer le filtre à eau.....	37
7 Utilisation	37
7.1 Préparer une boisson.....	37
7.2 Effectuer les réglages de bois- sons.....	37
7.3 Enregistrer les réglages de bois- sons personnels.....	37
7.4 Afficher les réglages de bois- sons personnels.....	37
8 Nettoyage et entretien.....	37
8.1 Nettoyage au lave-vaisselle	37
8.2 Nettoyer l'appareil.....	37
8.3 Détartre l'appareil.....	37
9 Dépannage	38
10 Données techniques.....	39
11 Mettre au rebut un appareil usa- gé.....	40
12 Service après-vente.....	40
12.1 Filtre à eau BRITA MAXTRA +	40



Sécurité

- Lisez attentivement cette notice.
- Conservez la notice ainsi que les informations produites en vue d'une réutilisation ultérieure ou pour un futur nouveau propriétaire.
- Ne branchez pas l'appareil si ce dernier a été endommagé durant le transport.

Utilisez l'appareil uniquement :

- pour préparer des boissons chaudes.
- pour un usage privé et dans les pièces fermées d'un domicile.
- jusqu'à une altitude maximale de 2000 m au-dessus du niveau de la mer.

Les enfants de 8 ans et plus, les personnes souffrant d'un handicap physique, sensoriel ou mental ou ne détenant pas l'expérience et/ou les connaissances nécessaires pourront utiliser cet appareil à condition de le faire sous surveillance, ou que son utilisation sûre leur ait été enseignée et qu'ils aient compris les dangers qui en émanent.

Les enfants ne sont pas autorisés à jouer avec l'appareil.

Les enfants ne doivent en aucun cas s'occuper du nettoyage et de la maintenance utilisateur, sauf s'ils sont âgés de 8 ans et plus et agissent sous surveillance.

Les enfants de moins de 8 ans doivent être tenus à distance de l'appareil et du cordon d'alimentation secteur.

- ▶ Conserver les matériaux d'emballage hors de portée des enfants.
- ▶ Ne jamais laisser les enfants jouer avec les emballages.
- ▶ Conserver les petites pièces hors de portée des enfants.
- ▶ Ne pas laisser les enfants jouer avec les petites pièces.
- ▶ Pour le raccordement et l'utilisation de l'appareil, respectez impérativement les indications figurant sur la plaque signalétique.
- ▶ L'appareil doit être branché uniquement à une source d'alimentation avec courant alternatif à l'aide d'une prise murale correctement installée et reliée à la terre.
- ▶ Le système à conducteur de protection de l'installation électrique de la maison doit être conforme.
- ▶ N'utilisez jamais un appareil endommagé.

- ▶ Ne jamais faire fonctionner l'appareil avec une surface fissurée ou cassée.
- ▶ Ne tirez jamais sur le cordon d'alimentation secteur pour débrancher l'appareil du secteur. Débranchez toujours la fiche du cordon d'alimentation secteur.
- ▶ Si l'appareil ou le cordon d'alimentation secteur est endommagé, débranchez immédiatement le cordon d'alimentation secteur ou coupez le fusible dans le boîtier à fusibles.
- ▶ Appelez le service après-vente. → *Page 40*
- ▶ Seul un personnel dûment qualifié peut entreprendre des réparations sur l'appareil.
- ▶ Seules des pièces de rechange d'origine peuvent être utilisées pour réparer l'appareil.
- ▶ Afin d'écartier tout danger quand le cordon d'alimentation secteur de cet appareil est endommagé, seul le fabricant ou son service après-vente ou toute autre personne de qualification équivalente est habilité à le remplacer.
- ▶ Ne jamais plonger l'appareil ou le cordon d'alimentation secteur dans l'eau.
- ▶ Veiller à ce qu'aucun liquide ne coule sur le raccordement de l'appareil.
- ▶ Utiliser l'appareil uniquement dans des pièces fermées.
- ▶ Ne jamais exposer l'appareil à une forte chaleur ou humidité.
- ▶ Ne pas utiliser de nettoyeur vapeur ou haute pression pour nettoyer l'appareil.
- ▶ Aérer suffisamment l'appareil.
- ▶ Ne jamais utiliser l'appareil dans une armoire.
- ▶ Toujours surveiller l'appareil pendant qu'il marche.
- ▶ Ne pas utiliser de rallonge ni de bloc multiprise.
- ▶ Utiliser uniquement des adaptateurs et cordons d'alimentation secteur agréés par le fabricant.
- ▶ Si le cordon d'alimentation secteur est trop court et qu'aucun cordon d'alimentation plus long n'est disponible, contacter un électricien spécialisé pour adapter l'installation domestique.
- ▶ Ne jamais d'ouvrir le système de percolation alors que l'appareil fonctionne.
- ▶ Utiliser uniquement les T DISC Tassimo d'origine.

fr Élimination de l'emballage

- ▶ Ne jamais utiliser un T DISC endommagé.
- ▶ Ne jamais utiliser un T DISC de boisson à plus d'une reprise.
- ▶ Ne touchez jamais les pièces chaudes de l'appareil.
- ▶ Laisser refroidir les pièces chaudes de l'appareil après utilisation et avant de les toucher.
- ▶ Si nécessaire, laisser refroidir les boissons.
- ▶ Éviter tout contact entre la peau et les liquides et vapeurs qui s'échappent.
- ▶ Pour éviter des blessures, utiliser l'appareil uniquement conformément à son emploi prévu.
- ▶ Faire donc attention aux doigts lors de l'insertion ou du nettoyage du T DISC.
- ▶ Les personnes portant un implant électronique doivent donc respecter une distance minimum de 10 cm par rapport à l'appareil.
- ▶ Une distance minimale de 10 cm doit également être respectée par rapport au réservoir d'eau retiré.
- ▶ Respecter les consignes de nettoyage relatives à l'hygiène.

Élimination de l'emballage

Les emballages sont écologiques et recyclables.

- ▶ Veuillez éliminer les pièces détachées après les avoir triées par matière.



Éliminez l'emballage en respectant l'environnement.

Aperçu

Cette section contient une vue d'ensemble des composants de votre appareil.

Remarque : Des variations de détails et de couleurs sont possibles selon le type d'appareil.







→ Fig. 1

1	Case de rangement
2	Mémento Nettoyage / Détartrage
3	T DISC de service
4	Bandeau de commande
5	Fenêtre de lecture T DISC

6	Couronne de perçage du T DISC
7	Support du T DISC
8	Bouchon
9	Système de percolation
10	Réservoir d'eau
11	Filtre à eau BRITA MAXTRA +
12	Support du filtre à eau
13	Indicateur de changement du filtre à eau
14	Couvercle du réservoir d'eau
15	Repère max
16	Repère calc
17	Flotteur
18	Réceptacle de récupération
19	Support de tasse
20	Grille de l'égouttoir

Bandeau de commande

Le champ de commande vous permet de configurer toutes les fonctions de votre appareil et vous donne des informations sur l'état de fonctionnement.

	<ul style="list-style-type: none"> ■ Activer l'appareil. ■ Afficher le statut. ■ Démarrer et arrêter le prélèvement de boisson. ■ Démarrer le programme d'entretien.
	Régler l'intensité de la boisson.
	Régler la température de la boisson.
	Régler la taille de boisson.
	Enregistrer et afficher les réglages personnels.
	Remplir le réservoir d'eau.
calc	Détartrer l'appareil.

Première mise en service

Suivez les instructions de la figure au début de la présente notice.

→ Fig. **2** - **17**

Remarque : Avec la cafetière à capsules multi-boissons, vous pouvez préparer une grande variété de boissons chaudes. Placer une capsule T DISC dans la cafetière et le scanner lit le code barres et commande automatiquement le débit d'eau chaude.

Mettre en place le filtre à eau

→ Fig. **18** - **27**

Remplacer le filtre à eau

→ Fig. **28** - **30**

Utilisation

Préparer une boisson

Apprenez comment préparer la boisson de votre choix. Suivez les instructions de la figure au début de la présente notice.

→ Fig. **31** - **43**

Remarque : Remplissez quotidiennement le réservoir d'eau fraîche froide, non gazeuse.

Conseils

- N'utilisez pas d'eau déminéralisée par voie chimique.
- Pour arrêter la préparation prématurément, appuyer brièvement sur .

Effectuer les réglages de boissons

→ Fig. **44** - **50**

Enregistrer les réglages de boissons personnels

→ Fig. **51** - **54**

Afficher les réglages de boissons personnels

→ Fig. **55** - **58**

Nettoyage et entretien

Pour que votre appareil reste longtemps opérationnel, nettoyez-le et entretenez-le avec soin.

Nettoyage au lave-vaisselle

Vous trouverez ici un aperçu des composants qui peuvent être lavés au lave-vaisselle.

→ Fig. **59**

Nettoyer l'appareil

Suivez les instructions de la figure au début de la présente notice.

→ Fig. **60** - **80**

Détartrer l'appareil

Si **calc** est allumé, exécutez le programme de détartrage. Suivez les instructions de la figure au début de la présente notice.

- ▶ Effectuer le processus de détartrage immédiatement après l'apparition de la consigne.
- ▶ Ne pas utiliser de détartrant contenant de l'acide phosphorique.

→ Fig. **81** - **100**

Dépannage

- ▶ Seul un personnel dûment qualifié peut entreprendre des réparations sur l'appareil.
- ▶ Seules des pièces de rechange d'origine peuvent être utilisées pour réparer l'appareil.
- ▶ Afin d'écartier tout danger quand le cordon d'alimentation secteur de cet appareil est endommagé, seul le fabricant ou son service après-vente ou toute autre personne de qualification équivalente est habilité à le remplacer.

Le appareil ne fonctionne pas.

Les LED ne s'allument pas.

L'appareil n'est pas alimenté en électricité.

- ▶ Assurez-vous que l'appareil est branché à une prise électrique.

La percolation commence mais la boisson ne coule pas.

Le réservoir d'eau a été retiré ou remis en place pendant la préparation ou l'appareil n'a pas été utilisé pendant une période prolongée.

- ▶ Lancer le processus de nettoyage à l'aide du T DISC de service.

Le flotteur qui se trouve dans le réservoir d'eau est grippé.

1. Détartrer l'appareil.
2. Avec la main, déplacer le flotteur de haut en bas.

La séquence de percolation démarre.

Le réservoir d'eau n'est pas suffisamment rempli.

1. Remplissez le réservoir d'eau jusqu'au repère **max** avec de l'eau fraîche et froide.
2. Mettez le réservoir d'eau en place.

Le T DISC n'est pas bien positionné.

- ▶ Assurez-vous que le T DISC est bien placé.

Le code-barres du T DISC n'est pas reconnu.

- ▶ Nettoyez la fenêtre de lecture du T DISC avec un chiffon doux et humide.
- ▶ Aplissez le film du T DISC.
- ▶ Retirez le T DISC usagé.
- ▶ Si le problème persiste, veuillez contacter la ligne d'assistance de TASSIMO.

L'appareil n'était pas raccordé au secteur lorsque vous avez inséré le T DISC.

- ▶ Branchez l'appareil au secteur avant de poser le T DISC.

Le système de percolation ne peut être fermé.

La couronne de perçage ou le support du T DISC sont mal placés.

1. Enfoncer la couronne de perçage T DISC dans son support jusqu'à ce qu'un clic retentisse.
2. Contrôler la position du support du T DISC.

Le T DISC n'est pas bien positionné.

1. Placez le T DISC côté imprimé vers le bas.
2. Assurez-vous que la languette du T DISC est bien placée dans l'encoche.

Le système de percolation ne s'ouvre pas.

Le système de percolation est verrouillé.

- ▶ Ouvrez le système de percolation uniquement lorsque l'affichage d'état s'allume de façon permanente.
- ▶ Si le système de percolation demeure verrouillé, contacter la ligne d'assistance de TASSIMO.

Des gouttes s'échappent du système de percolation.

Le T DISC est endommagé ou en mauvaise position.

- ▶ Utilisez un nouveau T DISC.

La couronne de perçage T DISC n'est pas bien positionnée.

- ▶ Enfoncez la couronne de perçage T DISC dans son support jusqu'à ce qu'un clic retentisse.

De l'eau se trouve sous le support de tasse.

Pour des raisons techniques, de l'eau de condensation se forme ou les valves s'entartrent.

- ▶ Détartrez l'appareil.

Aucune LED n'est allumée.

L'appareil est en mode veille.

- ▶ Appuyer sur  et ouvrir ou fermer le système de percolation.

et calc clignotent.

Problèmes associés à l'alimentation électrique.

1. Débrancher la fiche de la prise de courant, attendre 5 minutes, puis rebrancher la fiche dans la prise de courant.
2. Si le problème persiste, contacter la ligne d'assistance de TASSIMO.

s'allume bien qu'il y ait suffisamment d'eau dans le réservoir.

Le flotteur qui se trouve dans le réservoir d'eau est grippé.

1. Détartrez l'appareil.
2. Avec la main, déplacez le flotteur de haut en bas.

calc s'allume bien que de l'eau déminéralisée ait été utilisée.

L'eau déminéralisée contient encore de faibles quantités de calcaire.

- ▶ Détartrez l'appareil.

et calc clignotent, la percolation est impossible.

L'appareil présente un dérangement.

1. Débranchez la fiche secteur.
2. Contactez la ligne d'assistance TASSIMO.

Les éléments de commande ne réagissent pas.

Le bandeau de commande est encrassé.

1. Débranchez la fiche secteur.
2. Nettoyez les éléments de commande avec un chiffon doux et humide.
3. Insérez la fiche secteur dans la prise de courant.

La qualité des boissons s'est détériorée, p. ex. perte de crème ou volume.

La buse d'écoulement est encrassée.

- ▶ Nettoyez la buse d'écoulement.
- ▶ Nettoyez le système de percolation avec le T DISC.

L'appareil est entartre.

- ▶ Détartrez l'appareil.

Le volume de boisson a été réduit.

Le prélèvement de boisson s'arrête.

Le réservoir d'eau n'est pas suffisamment rempli.

1. Remplissez le réservoir d'eau jusqu'au repère **max** avec de l'eau fraîche et froide.
2. Maintenez  enfoncé jusqu'à ce que la quantité souhaitée soit atteinte.

L'affichage du changement de filtre à eau ne fonctionne plus.

La pile est vide.

- ▶ Maintenez la touche Start de l'affichage enfoncée pendant au moins 5 secondes pour la tester.
- ▶ Si le problème persiste, veuillez contacter la ligne d'assistance de TASSIMO.

Données techniques

Tension	220–240 V ~
Fréquence	50 / 60 Hz
Puissance raccordée	1500 W

fr Mettre au rebut un appareil usagé

Mettre au rebut un appareil usagé

1. Débrancher la fiche du cordon d'alimentation secteur.
2. Couper le cordon d'alimentation secteur.
3. Éliminez l'appareil dans le respect de l'environnement.

Vous trouverez des informations sur les circuits actuels d'élimination auprès de votre revendeur spécialisé ou de l'administration de votre commune/ville.



Cet appareil est marqué selon la directive européenne 2012/19/UE relative aux appareils électriques et électroniques usagés (waste electrical and electronic equipment - WEEE).

La directive définit le cadre pour une reprise et une récupération des appareils usagés applicables dans les pays de la CE.

Service après-vente

Pour plus d'informations sur la durée et les conditions de la garantie dans votre pays, adressez-vous à notre service après-vente, à votre revendeur ou consultez notre site Web.

Vous trouverez les données de contact du service après-vente dans la liste ci-jointe ou sur notre site Web.

Filtre à eau BRITA MAXTRA +

- Conservez toujours les cartouches filtrantes dans leur emballage hermétique d'origine et dans un endroit frais et sec.
 - La cartouche filtrante BRITA MAXTRA+ Universal est uniquement conçue pour être utilisée avec de l'eau traitée par les services municipaux (note : cette eau fait l'objet d'un contrôle constant et sa potabilité est conforme aux dispositions légales) ou provenant de sources privées dont la qualité est attestée. Si les services publics exigent de faire bouillir
- l'eau du robinet, cette mesure s'applique aussi à l'eau filtrée BRITA. A la levée de cette mesure, toute la machine à café devra être nettoyée et une nouvelle cartouche filtrante insérée.
 - Seule l'eau froide du robinet convient à la filtration.
 - Nettoyez régulièrement le réservoir d'eau et l'entonnoir.
 - Pour certains groupes de personnes (notamment ceux qui souffrent de déficiences immunitaires et les nourrissons), il est recommandé de faire bouillir l'eau du robinet. Cette mesure s'applique aussi à l'eau filtrée. Indépendamment de l'eau utilisée, il est recommandé de se servir d'appareils en acier inoxydable. Le présent produit de notre partenaire BRITA remplit ces exigences. Pour les personnes sensibles au nickel, il est recommandé d'utiliser des appareils dont la résistance est en acier inoxydable.
 - Pour des raisons d'hygiène, le contenu des cartouches MAXTRA+ Universal est soumis à un traitement spécial à l'argent. Une proportion infime de cet argent est susceptible d'être transmise à l'eau. Cette quantité se situe dans les normes prévues par l'Organisation mondiale de la santé (OMS).
 - Durant la filtration, la teneur en potassium peut légèrement augmenter. Cependant, un litre d'eau filtrée BRITA contient moins de potassium qu'une pomme. Nous recommandons aux personnes atteintes de troubles rénaux et/ou qui suivent un régime faible en potassium de consulter leur médecin traitant avant d'utiliser un filtre à eau BRITA.
 - Si vous n'utilisez pas votre machine TASIMO de Bosch durant une période prolongée (en cas de vacances par ex.), nous vous recommandons de jeter l'eau restante dans le réservoir tout en laissant la cartouche dans l'entonnoir. Avant de réutiliser la machine, retirez la cartouche, nettoyez bien le réservoir, l'entonnoir, et

rincez la cartouche conformément aux consignes d'utilisation de la machine TASSIMO de Bosch.

- L'eau filtrée BRITA est destinée à la consommation. Il s'agit d'une denrée périssable à consommer un jour après la filtration.
- Comme tout produit naturel, les microperles de charbon du filtre MAXTRA+ présentent des caractéristiques variables. Cela peut se traduire par la libération d'une faible quantité de petites particules de charbon dans l'eau filtrée, qui forment alors des grains noirs. Ces particules n'ont pas d'effets négatifs sur la santé. En cas d'ingestion, elles ne sont pas nuisibles pour le corps humain. Si vous constatez des particules de charbon, BRITA vous recommande de rincer la cartouche plusieurs fois jusqu'à ce que les grains noirs disparaissent.
- BRITA décline toute responsabilité en cas de non respect des recommandations d'utilisation et de non remplacement de la cartouche filtrante MAXTRA+ Universal de BRITA.

Indice

1 Sicurezza	43
1.1 Avvertenze generali	43
1.2 Utilizzo conforme all'uso previ- sto	43
1.3 Limitazione di utilizzo	43
1.4 Avvertenze di sicurezza	43
2 Panoramica	45
2.1 Pannello di comando	45
3 Prima messa in funzione	46
4 Inserimento del filtro dell'acqua	46
5 Sostituzione del filtro dell'acqua	46
6 Funzionamento	46
6.1 Preparazione di una bevanda	46
6.2 Esecuzione delle impostazioni della bevanda	46
6.3 Salvataggio delle impostazioni bevanda personali	46
6.4 Apertura delle impostazioni be- vanda personali.....	46
7 Pulizia e cura	46
7.1 Idoneità per il lavaggio in lava- stoviglie	46
7.2 Pulizia dell'apparecchio	46
7.3 Decalcificazione dell'apparec- chio	46
8 Sistemazione guasti	46
9 Dati tecnici	48
10 Rottamazione di un apparec- chio dismesso	48
11 Servizio di assistenza clienti	49
11.1 Filtro dell'acqua BRITA MAX- TRA+.....	49



Sicurezza

- Leggere attentamente le presenti istruzioni.
- Conservare le istruzioni e le informazioni sul prodotto per il successivo utilizzo o per il futuro proprietario.
- Non collegare l'apparecchio se ha subito danni durante il trasporto.

Utilizzare l'apparecchio soltanto:

- per preparare bevande calde.
- in case private e in locali chiusi in ambito domestico;
- fino a un'altitudine di massimo 2000 m sul livello del mare.

Questo apparecchio può essere utilizzato da bambini di età pari o superiore a 8 anni e da persone con ridotte facoltà fisiche, sensoriali o mentali o prive di sufficiente esperienza e/o conoscenza se sorvegliati o già istruiti in merito all'utilizzo sicuro dell'apparecchio e se hanno compreso i rischi da esso derivanti.

I bambini non devono giocare con l'apparecchio.

La pulizia e la manutenzione di competenza dell'utente non devono essere eseguite da bambini, a meno che non abbiano un'età di 8 anni o superiore e non siano sorvegliati.

Tenere lontano dall'apparecchio e dal cavo di alimentazione i bambini di età inferiore agli 8 anni.

- ▶ Tenere lontano il materiale di imballaggio dai bambini.
- ▶ Vietare ai bambini di giocare con materiali d'imballaggio.
- ▶ Tenere i bambini lontano dalle parti piccole.
- ▶ Non lasciare che i bambini giochino con le parti piccole.
- ▶ Collegare e utilizzare l'apparecchio solo in conformità con i dati indicati sulla targhetta identificativa.
- ▶ Collegare l'apparecchio a una rete a corrente alternata soltanto con una presa con messa a terra installata a norma.
- ▶ Il sistema del conduttore di protezione dell'impianto elettrico domestico deve essere installato a norma.
- ▶ Non mettere mai in funzione un apparecchio danneggiato.
- ▶ Non utilizzare mai un apparecchio con la superficie danneggiata.
- ▶ Non tirare mai il cavo di collegamento alla rete elettrica per staccare l'apparecchio dalla rete elettrica. Staccare sempre la spina del cavo di alimentazione.

- ▶ Se l'apparecchio o il cavo di alimentazione è danneggiato, staccare subito la spina di alimentazione del cavo di alimentazione e spegnere il fusibile nella scatola dei fusibili.
- ▶ Rivolgersi al servizio di assistenza clienti. → *Pagina 49*
- ▶ Solo il personale adeguatamente specializzato e formato può eseguire riparazioni sull'apparecchio.
- ▶ Per la riparazione dell'apparecchio possono essere impiegati soltanto pezzi di ricambio originali.
- ▶ Al fine di evitare pericoli, se il cavo di alimentazione di questo apparecchio subisce danni deve essere sostituito dal produttore, dal suo servizio di assistenza clienti o da persona in possesso di simile qualifica.
- ▶ Non immergere mai l'apparecchio o il cavo di alimentazione nell'acqua.
- ▶ Il connettore dell'apparecchio non deve venire a contatto con liquidi.
- ▶ Utilizzare l'apparecchio esclusivamente in luoghi chiusi.
- ▶ Non esporre mai l'apparecchio a calore e umidità eccessivi.
- ▶ Non lavare l'apparecchio con pulitori a vapore o idropulitrici.
- ▶ Aerare sufficientemente l'apparecchio.
- ▶ Non mettere mai in funzione l'apparecchio all'interno di un mobile.
- ▶ Sorvegliare sempre l'apparecchio durante il funzionamento.
- ▶ Non utilizzare cavi di prolunga o prese multiple.
- ▶ Utilizzare esclusivamente gli adattatori e i cavi di alimentazione approvati dal produttore.
- ▶ Se il cavo di alimentazione è troppo corto e non è disponibile un cavo di alimentazione più lungo, contattare un elettricista per modificare l'installazione domestica.
- ▶ Non aprire mai l'unità di infusione durante l'esercizio.
- ▶ Utilizzare solo i T DISC Tassimo originali.
- ▶ Non utilizzare mai un T DISC danneggiato.
- ▶ Non utilizzare mai un T DISC di una bevanda più di una volta.
- ▶ Non toccare mai le parti calde dell'apparecchio.
- ▶ Dopo l'uso lasciar raffreddare le parti calde dell'apparecchio prima di toccarle.
- ▶ Eventualmente lasciar raffreddare le bevande.

- ▶ Evitare il contatto della pelle con i liquidi e i vapori che fuoriescono.
- ▶ Per evitare lesioni, utilizzare l'apparecchio soltanto conformemente all'uso previsto.
- ▶ Durante l'inserimento del T DISC o durante la pulizia prestare attenzione alle dita.
- ▶ I portatori di impianti elettronici devono mantenersi a una distanza minima di 10 cm dall'apparecchio.
- ▶ Mantenere una distanza minima di 10 cm anche dal serbatoio dell'acqua quando è estratto.
- ▶ Osservare le istruzioni per la pulizia dell'apparecchio per assicurare l'igiene.

Panoramica

Di seguito è riportata una panoramica dei componenti dell'apparecchio.

Nota: A seconda del modello è possibile che vi siano alcune differenze per quanto concerne colori e vari dettagli.







→ Fig. 1

1	Vano di conservazione
2	Istruzioni rapide pulizia/decalcificazione
3	Service T DISC
4	Pannello di comando
5	Finestra di lettura T DISC
6	Fora-capsule per T DISC
7	Supporto T DISC
8	Coperchio
9	Sistema di infusione
10	Serbatoio dell'acqua
11	Filtro dell'acqua BRITA MAXTRA+
12	Supporto del filtro dell'acqua
13	Indicazione di sostituzione del filtro acqua
14	Coperchio del serbatoio dell'acqua
15	Marcatura max

16	Marcatura calc
17	Galleggiante
18	Contenitore di raccolta
19	Portatazze
20	Griglia di gocciolamento

Pannello di comando

Il pannello di comando consente di impostare tutte le funzioni dell'apparecchio e di ottenere informazioni sullo stato di esercizio.

	<ul style="list-style-type: none"> ■ Attivare l'apparecchio. ■ Visualizzare lo stato. ■ Avviare e arrestare l'erogazione della bevanda. ■ Avviare il programma di servizio.
	Impostare l'intensità della bevanda.
	Impostare la temperatura della bevanda.
	Impostare la quantità della bevanda.
	Salvare le impostazioni personali e richiamarle.
	Riempire il serbatoio dell'acqua.
calc	Decalcificare l'apparecchio.

Prima messa in funzione

Seguire le indicazioni riportate nelle figure all'inizio delle presenti istruzioni.

→ Fig. 2 - 17

Nota: Il distributore automatico multibevande consente di preparare diverse bevande calde. Inserendo un T DISC, lo scanner legge il codice a barre e controlla automaticamente il flusso di acqua calda.

Inserimento del filtro dell'acqua

→ Fig. 18 - 27

Sostituzione del filtro dell'acqua

→ Fig. 28 - 30

Funzionamento

Preparazione di una bevanda

Di seguito è descritta la procedura per preparare una bevanda a scelta. Seguire le indicazioni riportate nelle figure all'inizio delle presenti istruzioni.

→ Fig. 31 - 43

Nota: Riempire quotidianamente il serbatoio dell'acqua con acqua fresca fredda non gassata.

Consigli

- Non utilizzare acqua decalcificata chimicamente.
- Per interrompere anticipatamente l'erogazione, premere brevemente .

Esecuzione delle impostazioni della bevanda

→ Fig. 44 - 50

Salvataggio delle impostazioni bevanda personali

→ Fig. 51 - 54

Apertura delle impostazioni bevanda personali

→ Fig. 55 - 58

Pulizia e cura

Per mantenere a lungo l'apparecchio in buone condizioni, sottoporlo a una cura e a una manutenzione scrupolose.

Idoneità per il lavaggio in lavastoviglie

Qui si trova una panoramica dei componenti lavabili in lavastoviglie.

→ Fig. 59

Pulizia dell'apparecchio

Seguire le indicazioni riportate nelle figure all'inizio delle presenti istruzioni.

→ Fig. 60 - 80

Decalcificazione dell'apparecchio

Quando **Ca|C** è acceso, eseguire il programma di decalcificazione. Seguire la guida per immagini all'inizio di queste istruzioni.

- ▶ Eseguire subito il processo di decalcificazione seguendo le istruzioni.
- ▶ Non utilizzare decalcificanti contenenti acido fosforico.

→ Fig. 81 - 100

Sistemazione guasti

- ▶ Solo il personale adeguatamente specializzato e formato può eseguire riparazioni sull'apparecchio.
- ▶ Per la riparazione dell'apparecchio possono essere impiegati soltanto pezzi di ricambio originali.
- ▶ Al fine di evitare pericoli, se il cavo di alimentazione di questo apparecchio subisce danni deve essere sostituito dal produttore, dal suo servizio di assistenza clienti o da persona in possesso di simile qualifica.

L'apparecchio non funziona.

I LED non si accendono.

L'apparecchio non riceve alimentazione elettrica.

- ▶ Controllare se l'apparecchio è collegato all'alimentazione elettrica.

Processo di infusione iniziato, la bevanda non viene erogata.

Il serbatoio dell'acqua è stato rimosso e reinserito durante il processo di infusione oppure l'apparecchio non è stato utilizzato per un periodo prolungato.

- ▶ Avviare una procedura di pulizia con il Service T DISC.

Il galleggiante nel serbatoio dell'acqua è bloccato.

1. Decalcificare l'apparecchio.
2. Inserire la mano nel serbatoio dell'acqua e muovere il galleggiante verso l'alto e verso il basso.

Il processo di infusione non si avvia.

Il serbatoio dell'acqua non è abbastanza pieno.

1. Riempire il serbatoio dell'acqua fino alla marcatura **max** con acqua fresca fredda.
2. Inserire il serbatoio dell'acqua.

Il T DISC non è inserito correttamente.

- ▶ Controllare che il T DISC sia inserito.

Il codice a barre del T DISC non viene riconosciuto.

- ▶ Pulire la finestra di lettura del T DISC con un panno morbido inumidito.
- ▶ Lisciare la pellicola del T DISC.
- ▶ Rimuovere il T DISC utilizzato.
- ▶ Se il problema persiste, contattare la TASSIMO Infoline.

L'apparecchio non era collegato all'alimentazione elettrica al momento dell'inserimento del T DISC.

- ▶ Collegare l'apparecchio all'alimentazione elettrica prima di inserire il T DISC.

Il sistema di infusione non si chiude.

Il fora-capsule o il supporto T DISC non sono inseriti correttamente.

1. Premere il fora-capsule per T DISC nel supporto fino a sentire uno scatto.

2. Controllare la posizione del supporto T DISC.

Il T DISC non è inserito correttamente.

1. Inserire il T DISC con il lato stampato rivolto verso il basso.
2. Controllare che la linguetta del T DISC sia inserita nell'incavo.

Non è possibile aprire il sistema di infusione.

Il sistema di infusione è bloccato.

- ▶ Aprire il sistema di infusione soltanto quando l'indicatore di stato è acceso permanentemente.
- ▶ Se il sistema di infusione è ancora bloccato, contattare la TASSIMO Infoline.

Dal sistema di infusione fuoriesce acqua.

Il T DISC è danneggiato o non inserito correttamente.

- ▶ Utilizzare un T DISC nuovo.

Il fora-capsule per T DISC non è inserito correttamente.

- ▶ Premere il fora-capsule per T DISC nel supporto fino a sentire uno scatto.

È presente acqua sotto il portatazze.

Si è formata condensa per motivi tecnici o le valvole sono calcificate.

- ▶ Decalcificare l'apparecchio.

Nessun LED è acceso.

L'apparecchio si trova in modalità di riposo.

- ▶ Premere  oppure aprire o chiudere il sistema di infusione.

e calcolampeggiano.

Problemi di alimentazione elettrica.

1. Staccare la spina di alimentazione, attendere 5 minuti e riattaccarla.
2. Se il problema persiste, contattare la TASSIMO Infoline.

it Dati tecnici

è acceso anche se è presente abbastanza acqua nel serbatoio dell'acqua.

Il galleggiante nel serbatoio dell'acqua è bloccato.

1. Decalcificare l'apparecchio.
2. Inserire la mano nel serbatoio dell'acqua e muovere il galleggiante verso l'alto e verso il basso.

calc è acceso anche se è stata utilizzata acqua demineralizzata.

L'acqua decalcificata contiene ancora piccole quantità di calcare.

- ▶ Decalcificare l'apparecchio.

e calc lampeggiano, non è possibile erogare bevande.

L'apparecchio presenta un guasto.

1. Staccare la spina di alimentazione.
2. Contattare la TASSIMO Infoline.

Gli elementi di comando non reagiscono quando vengono toccati.

Il pannello di comando è sporco.

1. Staccare la spina di alimentazione.
2. Pulire gli elementi di comando con un panno morbido umido.
3. Reinserire la spina di alimentazione.

La qualità delle bevande è peggiorata, ad es. crema o volume.

L'erogatore bevanda è sporco.

- ▶ Pulire l'erogatore bevanda.
- ▶ Pulire il sistema di infusione con il T DSC.

L'apparecchio presenta incrostazioni di calcare.

- ▶ Decalcificare l'apparecchio.

Il volume delle bevande si è ridotto.

Erogazione delle bevande arrestata.

Il serbatoio dell'acqua non è abbastanza pieno.

1. Riempire il serbatoio dell'acqua fino alla marcatura **max** con acqua fresca fredda.
2. Tenere premuto  fino a raggiungere la quantità desiderata.

L'indicazione di sostituzione del filtro acqua non funziona più.

La batteria è scarica.

- ▶ Tenere premuto il pulsante Start dell'indicazione di prova per almeno 5 secondi.
- ▶ Se il problema persiste, contattare la TASSIMO Infoline.

Dati tecnici

Tensione	220–240 V ~
Frequenza	50 / 60 Hz
Potenza assorbita	1500 W

Rottamazione di un apparecchio dismesso

1. Staccare la spina del cavo di alimentazione.
2. Tagliare il cavo di alimentazione.
3. Smaltire l'apparecchio nel rispetto dell'ambiente.

Per informazioni sulle attuali procedure di smaltimento rivolgersi al rivenditore specializzato o al comune di competenza.



Questo apparecchio dispone di contrassegno ai sensi della direttiva europea

2012/19/UE in materia di apparecchi elettrici ed elettronici (waste electrical and electronic equipment - WEEE).

Questa direttiva definisce le norme per la raccolta e il riciclaggio degli apparecchi dismessi valide su tutto il territorio dell'Unione Europea.

Servizio di assistenza clienti

Informazioni dettagliate sulla durata della garanzia e sulle condizioni di garanzia in ciascun Paese sono reperibili presso il nostro servizio di assistenza clienti, presso il proprio rivenditore o sul nostro sito Internet. I dati di contatto del servizio di assistenza clienti sono disponibili nell'elenco dei centri di assistenza allegato o sul nostro sito Internet.

Filtro dell'acqua BRITA MAXTRA+

- Conservare sempre i filtri di ricambio sigillati nella loro confezione originale in un luogo fresco e asciutto.
- Il filtro per acqua BRITA MAXTRA+ Universal è progettato esclusivamente per l'uso con acqua di rubinetto trattata dalle autorità municipali (nota: quest'acqua viene costantemente controllata ed è potabile a norma di legge) o con acqua proveniente da sistemi di approvvigionamento privati la cui potabilità sia stata certificata. In caso si ricevano disposizioni da parte delle autorità che invitino a bollire l'acqua di rubinetto, è necessario bollire anche l'acqua filtrata BRITA. Quando tali disposizioni non sono più in vigore, pulire l'intera macchina per caffè e inserire una nuova cartuccia.
- Filtrare solo acqua fredda di rubinetto.
- Pulire regolarmente l'unità (serbatoio dell'acqua e imbuto).

- Per alcune categorie di persone (ad es. persone affette da deficienza immunitaria e neonati) si raccomanda di far bollire sempre non solo l'acqua del rubinetto ma anche l'acqua filtrata. Indipendentemente dall'acqua usata, adoperare utensili in acciaio inossidabile. Questo prodotto del nostro partner BRITA soddisfa tali requisiti. In particolare, le persone allergiche al nichel dovrebbero utilizzare elettrodomestici in acciaio inossidabile.
- Per motivi d'igiene, il contenuto del filtro MAXTRA+ Universal è sottoposto a un trattamento speciale con argento. Una minima quantità di questa sostanza potrebbe essere trasferita nell'acqua. Questa eventualità è contemplata dalle direttive dell'Organizzazione Mondiale della Sanità (OMS).
- Durante il processo di filtrazione potrebbe verificarsi un leggero aumento del contenuto di potassio. Tuttavia, un litro di acqua filtrata BRITA contiene una quantità di potassio inferiore a quella contenuta ad es. in una mela. Per i soggetti affetti da patologie renali e/o che seguono una dieta povera di potassio, si consiglia di consultare il medico prima di utilizzare l'acqua filtrata BRITA.
- In caso di mancato utilizzo della macchina TASSIMO Bosch per un periodo prolungato (ad es. durante le vacanze) si consiglia di eliminare l'acqua rimasta all'interno del serbatoio e lasciare il filtro nell'imbuto. Prima di utilizzare nuovamente la macchina, estrarre il filtro, pulire accuratamente il serbatoio dell'acqua e l'imbuto e lavare il filtro come descritto nelle istruzioni per l'uso della TASSIMO Bosch.
- L'acqua filtrata BRITA è un alimento deperibile destinato al consumo umano, pertanto si consiglia di consumarla entro un giorno.
- Come qualsiasi prodotto naturale, la consistenza del BRITA MAXTRA+ Micro Carbon Pearls è soggetta a variazioni naturali. Tale fenomeno può risultare in una leggera abrasione delle piccole par-

it Servizio di assistenza clienti

ticelle di carbone nell'acqua filtrata, rilevabile in forma di corpuscoli neri. Queste particelle non hanno un effetto dannoso per la salute e, se ingerite, non comportano alcun rischio per il corpo umano. Se si notano particelle di carbone, BRITA consiglia di lavare più di una volta il filtro fino a quando i corpuscoli neri non spariscono.

- BRITA non assume responsabilità né risponde per il mancato rispetto delle raccomandazioni per l'uso e la sostituzione del filtro BRITA.

HELLO!

Looking for help?
You'll find it here.

Expert advice for your Bosch home appliances, need help with problems or a repair from Bosch experts.

Find out everything about the many ways Bosch can support you:

www.bosch-home.com/service

Contact data of all countries are listed in the attached service directory.

Visit **tassimo.com**
for registration,
accessories and
more.



BSH Hausgeräte GmbH
Carl-Wery-Straße 34
81739 München, GERMANY
www.bosch-home.com

A Bosch Company

Valid within Great Britain:
Imported to Great Britain by
BSH Home Appliances Ltd.
Grand Union House
Old Wolverton Road
Wolverton, Milton Keynes
MK12 5PT
United Kingdom



(020707) 8001258803