



**BOSCH**



Register your  
new device on  
MyBosch now and  
get free benefits:  
[bosch-home.com/  
welcome](https://www.bosch-home.com/welcome)

# ErgoMixx

**MSM6...**

**MS6...**

<b>[de]</b>	Gebrauchsanleitung	Stabmixer	7
<b>[en]</b>	User manual	Hand blender	11
<b>[fr]</b>	Manuel d'utilisation	Mixeur plongeant	14
<b>[it]</b>	Manuale utente	Frullatore ad immersione	18
<b>[nl]</b>	Gebruikershandleiding	Staafmixer	22
<b>[da]</b>	Betjeningsvejledning	Stavblender	26
<b>[no]</b>	Bruksanvisning	Stavmikser	29
<b>[sv]</b>	Bruksanvisning	Stavmixer	32
<b>[fi]</b>	Käyttöohje	Sauvasekoitin	35
<b>[es]</b>	Manual de usuario	Batidora de varilla	39
<b>[pt]</b>	Manual do utilizador	Varinha	43
<b>[el]</b>	Εγχειρίδιο χρήστη	Ράβδος μπλέντερ	47
<b>[tr]</b>	Kullanım kılavuzu	El blenderi	51
<b>[pl]</b>	Instrukcja obsługi	Blender ręczny	55
<b>[uk]</b>	Керівництво з експлуатації	Занурюваний блендер	59
<b>[ru]</b>	Руководство пользователя	Погружной блендер	63
<b>[ar]</b>	دليل المستخدم	خلاط يدوي	67



<https://digitalguide.bsh-group.com?mat-no=8001217375>



- [de]** Scannen Sie den QR-Code oder besuchen Sie die Webseite, um die erweiterten Hinweise zur Benutzung zu öffnen. Dort finden Sie zusätzliche Informationen zu Ihrem Gerät oder Zubehör.
- [en]** Scan the QR code or visit the website to open the Further Notices for Use. You can find additional information about your appliance or accessory here.
- [fr]** Scannez le code QR ou visitez le site Web pour ouvrir les informations d'utilisation complémentaires. Vous y trouverez des informations supplémentaires concernant votre appareil ou accessoire.
- [it]** Scansionare il codice QR oppure visitare il sito Web per indicazioni dettagliate sull'uso. Si trovano informazioni aggiuntive sull'apparecchio o gli accessori.
- [nl]** Scan de QR-code of bezoek de website om de uitgebreide gebruiksinstructies te openen. Hierin vindt u meer informatie over het apparaat of toebehoren.
- [da]** Scan QR-koden, eller besøg hjemmesiden, for at åbne de udvalgte anvisninger om anvendelse. Der kan der findes yderligere oplysninger om apparatet eller tilbehøret.
- [no]** Skann QR-koden eller besøk nettstedet for å åpne mer informasjon om bruken. Der finner du mer informasjon om apparatet eller tilbehøret.
- [sv]** Scanna QR-koden eller gå till webbplatsen och öppna de utökade användningsanvisningarna. Där finns mer information om din apparat eller dina tillbehör.
- [fi]** Skanna QR-koodi tai vieraile internet-sivustollamme, jotta voit avata laajennetut käyttötiedot. Sieltä löydät laitetta tai varustetta koskevia lisätietoja.
- [es]** Para abrir las indicaciones ampliadas sobre el uso, visite la página web o escanee el código QR. Allí encontrará más información sobre el aparato o los accesorios.
- [pt]** Leia o código QR ou visite a página web para abrir as indicações avançadas relativas à utilização. Aí encontra informações adicionais sobre o seu aparelho ou acessório.
- [el]** Σαρώστε τον κωδικό QR ή επισκεφτείτε την ιστοσελίδα, για να ανοίξετε τις διευρυμένες υποδείξεις για τη χρήση. Εκεί θα βρείτε πρόσθετες πληροφορίες για τη συσκευή σας ή τα εξαρτήματα.
- [tr]** Ayrıntılı kullanım bilgilerine ulaşmak için QR kodu taratın veya web sayfasını ziyaret ediniz. Cihaz ve aksesuarlar ile ilgili ayrıntılı bilgileri bu şekilde edinebilirsiniz.
- [pl]** Aby uzyskać rozszerzone informacje na temat zastosowań urządzenia, należy zeskanować kod QR albo wejść na stronę internetową. Można tam znaleźć dodatkowe informacje na temat posiadanego urządzenia i akcesoriów.
- [uk]** Щоб отримати докладні вказівки з користування, зскануйте QR-код або відвідайте сайт. Там ви знайдете додаткові відомості про прилад або приладдя.
- [ru]** Чтобы узнать больше о пользовании, отсканируйте QR-код или зайдите на сайт. Там вы найдете более подробные сведения о приборе и принадлежностях.
- [ar]** امسح رمز الاستجابة السريعة ضوئياً أو تفضّل بزيارة الموقع الإلكتروني لفتح الإرشادات الموسّعة حول الاستخدام. تجد هناك معلومات إضافية حول جهازك أو الملحقات.

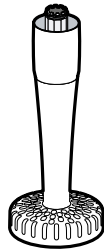
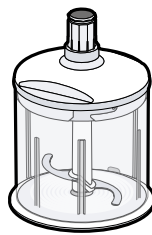
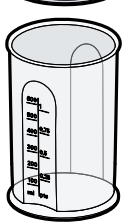
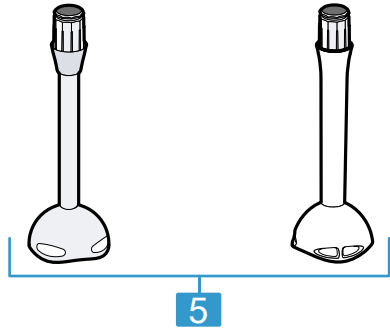
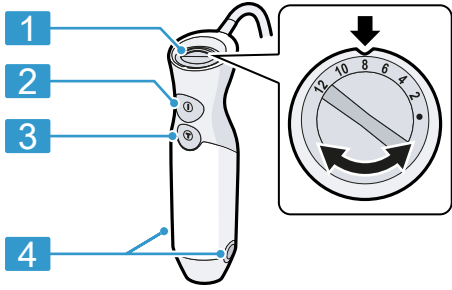

1

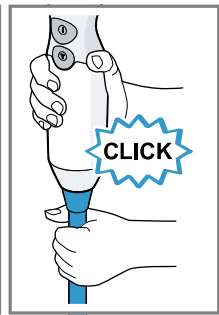
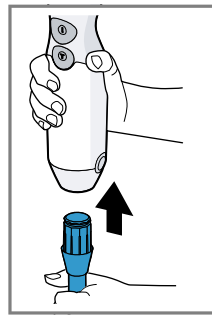
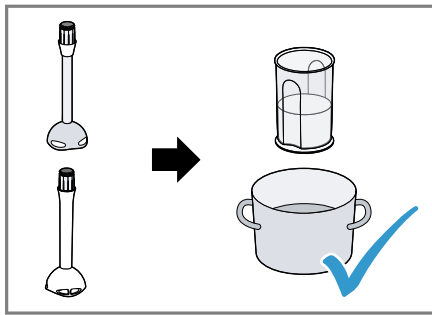

3

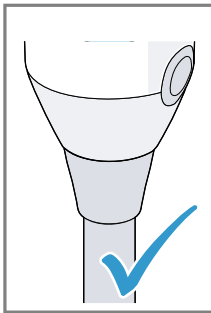
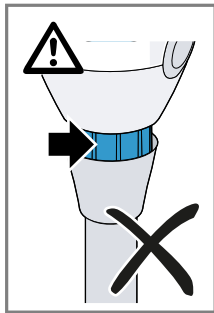

4

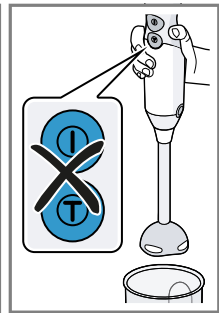
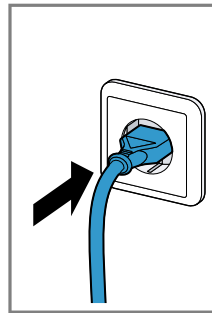

5

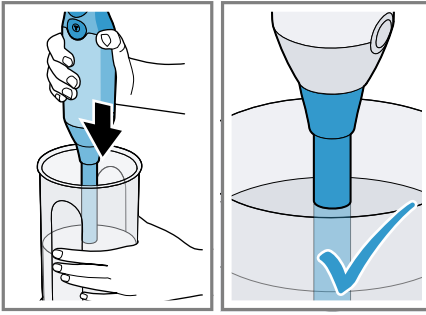

6

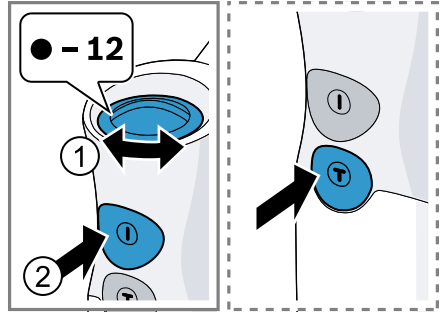

7

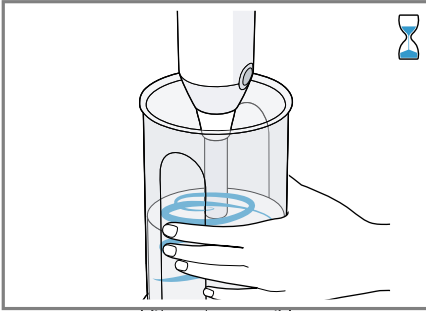

8

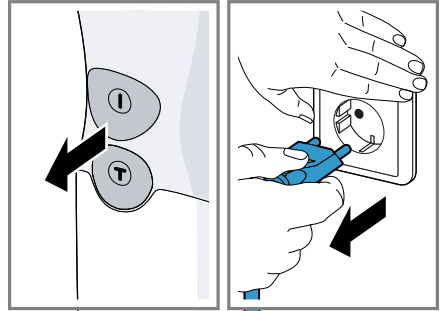

9

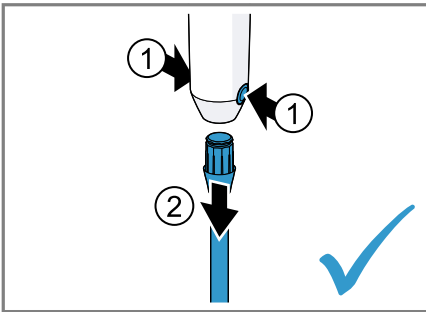

10

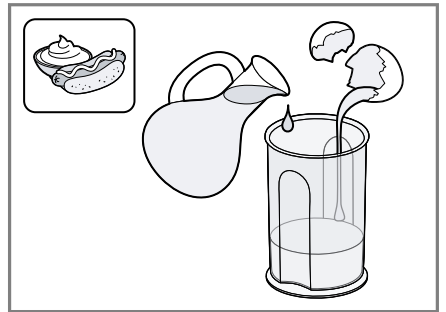

11

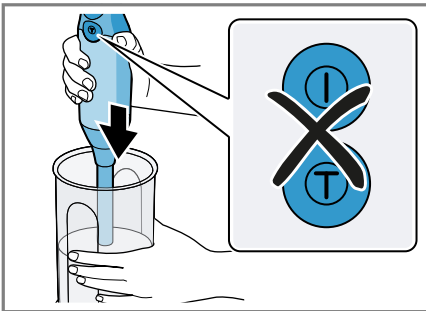

12

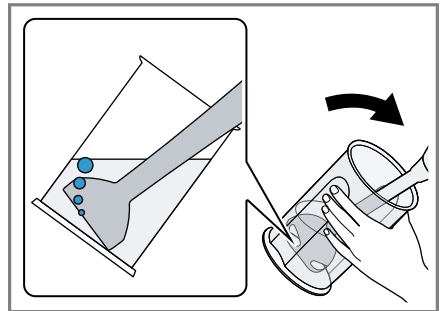

13

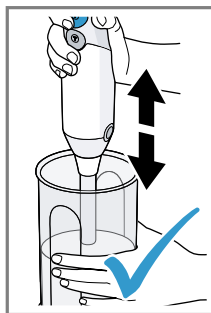
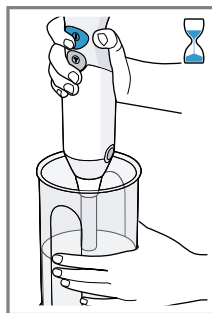
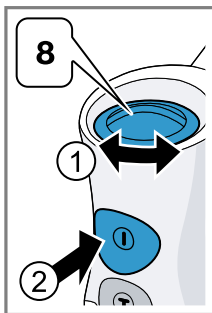
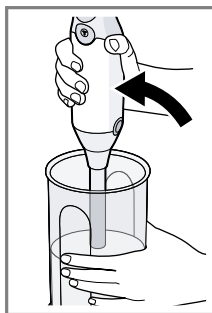







14

15

			200-600 g	40-90 s	8
			200-500 g	60-90 s	Ⓣ
			200-500 g	60-90 s	Ⓣ
			200-600 g	60-90 s	Ⓣ
			1 x 0	60-90 s	8
			200-600 g	40-60 s	Ⓣ
			200-600 g	60-90 s	Ⓣ

16

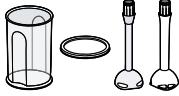
					
	✓	✗	✗	✗	✗
	✓	✓	✓	✓	✓

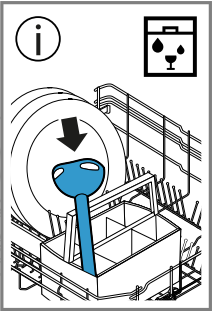



## Sicherheit

- Lesen Sie diese Anleitung sorgfältig.
- Bewahren Sie die Anleitung sowie die Produktinformationen für einen späteren Gebrauch oder Nachbesitzer auf.

Verwenden Sie das Gerät nur:

- mit Originalteilen und -zubehör.
- zum Zerkleinern, Hacken, Mixen, Pürieren und Emulgieren von flüssigen oder halbfesten Lebensmitteln.
- im privaten Haushalt und in geschlossenen Räumen des häuslichen Umfelds bei Raumtemperatur.
- für haushaltsübliche Verarbeitungsmengen und Verarbeitungszeiten.
- bis zu einer Höhe von 2000 m über dem Meeresspiegel.

Das Gerät muss nach jedem Gebrauch, bei nicht vorhandener Aufsicht, vor dem Zusammenbau, Auseinandernehmen oder Reinigen und im Fehlerfall stets vom Netz getrennt werden.

Dieses Gerät kann von Personen mit reduzierten physischen, sensorischen oder mentalen Fähigkeiten oder Mangel an Erfahrung und/oder Wissen benutzt werden, wenn sie beaufsichtigt oder bezüglich des sicheren Gebrauchs des Geräts unterwiesen wurden und die daraus resultierenden Gefahren verstanden haben.

Kinder dürfen nicht mit dem Gerät spielen.

Reinigung und Benutzerwartung dürfen nicht durch Kinder durchgeführt werden.

Das Gerät darf nicht von Kindern benutzt werden. Kinder vom Gerät und der Anschlussleitung fernhalten.

- ▶ Das Gerät nur gemäß den Angaben auf dem Typenschild anschließen und betreiben.
- ▶ Wenn die Netzanschlussleitung dieses Geräts beschädigt wird, muss sie durch den Hersteller oder seinen Kundendienst oder eine ähnlich qualifizierte Person ersetzt werden, um Gefährdungen zu vermeiden.
- ▶ Nie das Gerät oder die Netzanschlussleitung in Wasser tauchen oder in den Geschirrspüler geben.
- ▶ Nie das Grundgerät, sondern nur den Mixfuß in das Mixgut tauchen.
- ▶ Nie ein beschädigtes Gerät betreiben.

## de Sachschäden vermeiden

- ▶ Nie die Netzanschlussleitung mit heißen Teilen in Kontakt bringen oder über scharfe Kanten ziehen.
- ▶ Nie das Gerät auf oder in die Nähe heißer Oberflächen stellen.
- ▶ Nach dem Ausschalten den vollständigen Stillstand des Antriebs abwarten.
- ▶ Die Hände, das Haar, die Kleidung und andere Utensilien von rotierenden Teilen fernhalten.
- ▶ Nie die Klingen mit bloßen Händen berühren.
- ▶ Vorsicht beim Hantieren mit scharfen Schneidmessern, beim Leeren des Behälters und beim Reinigen.
- ▶ Beim Verarbeiten von heißen Lebensmitteln vorsichtig sein.
- ▶ Kochende Lebensmittel vor der Verarbeitung auf 70 °C oder weniger abkühlen lassen.
- ▶ Die Reinigungshinweise beachten.
- ▶ Oberflächen, die mit Nahrungsmitteln in Berührung kommen, vor jedem Gebrauch reinigen.

## Sachschäden vermeiden

- ▶ Das Gerät nie im Leerlauf betreiben.
- ▶ Nie den Mixbecher in der Mikrowelle oder im Backofen verwenden.
- ▶ Das Grundgerät hörbar und vollständig am Mixfuß oder am Zubehör einrasten.

## Übersicht

→ Abb. 11

1	Geschwindigkeitseinstellung
2	Einschalttaste ①
3	Turbotaste ①
4	Entriegelungstasten
5	Kunststoff Mixfuß oder Edelstahl Mixfuß <sup>1</sup>
6	Deckel <sup>1</sup>
7	Kunststoff Mixbecher <sup>1</sup>
8	Schneebesen <sup>1 2</sup>
9	Universalzerkleinerer L <sup>1 2</sup>
10	Universalzerkleinerer XL <sup>1 2</sup>

<sup>1</sup> Je nach Modell

<sup>2</sup> separate Gebrauchsanleitung

## 11 Stampferaufsatz „ProPuree“<sup>1 2</sup>

<sup>1</sup> Je nach Modell

<sup>2</sup> separate Gebrauchsanleitung

**Hinweis:** Wenn ein Zubehör nicht im Lieferumfang enthalten ist, können Sie es über den Kundendienst bestellen.

## Bedienelemente

### Geschwindigkeitseinstellung

Zur stufenlosen Einstellung der Drehzahl. Den Drehwähler zwischen ● (niedrigste Drehzahl) und 12 (höchste Drehzahl) einstellen.

### Einschalttaste ①

Zur Verwendung des Geräts mit der voreingestellten Drehzahl.

### Turbotaste ①

Zur Verwendung des Geräts mit maximaler Drehzahl.

**Hinweis:** Das Gerät bleibt eingeschaltet, solange eine der Tasten gedrückt wird.

## Überlastsicherung

Nur CNHR26 und CNHR26C



Wenn das Gerät während der Benutzung selbstständig abschaltet, ist die Überlastsicherung aktiviert.

Den Netzstecker ziehen und das Gerät ca. 1 Stunde abkühlen lassen, um die Überlastsicherung zu deaktivieren.

**Hinweis:** Sollte sich die Störung nicht beseitigen lassen, wenden Sie sich bitte an den Kundendienst.

## Mixfüße

**Hinweis:** Die Mixfüße sind nicht geeignet für die Zubereitung von Pürees, die alleine aus Kartoffeln oder Lebensmitteln ähnlicher Konsistenz bestehen.

### Kunststoff oder Edelstahl Mixfuß

Die Mixfüße eignen sich für folgende Anwendungen:

- Getränke mixen
- Pfannkuchenteig, Mayonnaise, Saucen und Babynahrung zubereiten
- Gekochte Lebensmittel pürieren, z. B. Obst, Gemüse, Suppen

### Lebensmittel mit dem Mixfuß verarbeiten

#### Hinweise

- Feste Lebensmittel vor der Verarbeitung zerkleinern und weichkochen, z. B. Äpfel, Kartoffeln oder Fleisch.
- Zum Zerkleinern von rohen Lebensmitteln ohne Flüssigkeitszugabe, wie z. B. Zwiebeln, Knoblauch oder Kräuter, den Universalzerkleinerer verwenden.
- Bevor Sie die Lebensmittel in einem Kochtopf verarbeiten, nehmen Sie den Topf von der Kochstelle.

→ Abb. **2** - **10**

### Beispielrezept Mayonnaise

- 1 Ei (Eigelb und Eiweiß)
- 1 EL Senf
- 1 EL Zitronensaft oder Essig
- 200-250 ml Öl
- Salz und Pfeffer nach Belieben

## Mayonnaise zubereiten

### Hinweise

- Mayonnaise kann mit dem Mixfuß nur aus ganzen Eiern (Eiweiß und Eigelb) zubereitet werden.
- Wenn Sie Mayonnaise zubereiten, verhindert Luft unter dem Mixfuß eine gute Bindung. Um ein optimales Ergebnis zu erreichen, lassen Sie die Luft entweichen, bevor Sie mixen.

→ Abb. **11** - **13**

## Anwendungsbeispiele

Beachten Sie unbedingt die Maximalmengen und Verarbeitungszeiten in der Tabelle. Lassen Sie das Gerät nach jedem Betriebszyklus auf Raumtemperatur abkühlen.

→ Abb. **16**

## Reinigungsübersicht

Reinigen Sie die einzelnen Teile, wie in der Tabelle angegeben.

→ Abb. **17**

**Hinweis:** Bei Geräten mit Spiralkabel: Kabel niemals um das Gerät wickeln!

## Altgerät entsorgen

- ▶ Das Gerät umweltgerecht entsorgen. Informationen über aktuelle Entsorgungswege erhalten Sie bei Ihrem Fachhändler sowie Ihrer Gemeinde- oder Stadtverwaltung.



Dieses Gerät ist entsprechend der europäischen Richtlinie 2012/19/EU über Elektro- und Elektronikaltgeräte (waste electrical and electronic equipment – WEEE) gekennzeichnet. Die Richtlinie gibt den Rahmen für eine EU-weit gültige Rücknahme und Verwertung der Altgeräte vor.

## **Kundendienst**

Detaillierte Informationen über die Garantiedauer und die Garantiebedingungen in Ihrem Land erhalten Sie bei unserem Kundendienst, Ihrem Händler oder auf unserer Webseite.

Die Kontaktdaten des Kundendienstes finden Sie im beiliegenden Kundendienstverzeichnis oder auf unserer Webseite.

 **Safety**

- Read this instruction manual carefully.
- Keep the instruction manual and the product information safe for future reference or for the next owner.

Only use this appliance:

- With genuine parts and accessories.
- For cutting up, chopping, mixing, puréeing and emulsifying liquid or semi-solid food.
- In private households and in enclosed spaces in a domestic environment at room temperature.
- for normal processing quantities and for normal processing times for domestic use.
- Up to an altitude of max. 2000 m above sea level.

After each use, whenever the appliance is unsupervised, prior to assembly, disassembly or cleaning and in the event of an error, it must always be disconnected from the mains.

This appliance can be used by persons with reduced physical, sensory or mental capabilities or a lack of experience and/or knowledge if they have been given supervision or instruction concerning use of the appliance in a safe way and if they understand the hazards involved.

Do not let children play with the appliance.

Cleaning and user maintenance must not be performed by children.

The appliance must not be used by children. Keep children away from the appliance and power cable.

- ▶ Connect and operate the appliance only in accordance with the specifications on the rating plate.
- ▶ If the power cord of this appliance is damaged, it must be replaced by the manufacturer, the manufacturer's Customer Service or a similarly qualified person in order to prevent any risk.
- ▶ Never immerse the appliance or the power cord in water or clean in the dishwasher.
- ▶ Never immerse the base unit in the food to be blended, only the blender foot.
- ▶ Never operate a damaged appliance.

## en Avoiding material damage



- ▶ Never let the power cord come into contact with hot parts or be dragged over sharp edges.
- ▶ Never place the appliance on or near hot surfaces.
- ▶ After switching off, wait until the drive has come to a complete standstill.
- ▶ Keep hands, hair, clothing and utensils away from rotating parts.
- ▶ Never touch the edges of the blades with bare hands.
- ▶ Care should be taken when handling sharp blades, emptying the container and during cleaning.
- ▶ Be careful when processing hot food.
- ▶ Leave boiling food to cool down to at least 70 °C before processing.
- ▶ Follow the cleaning instructions.
- ▶ Clean surfaces which come in contact with food before each use.

## Avoiding material damage

- ▶ Do not operate the appliance at no-load.
- ▶ Never use the blender jug in the microwave or oven.
- ▶ Place the base unit fully on the blender foot or accessory and lock into position with a click.

## Overview

→ Fig. 11

1	Speed setting
2	On button 
3	Turbo button 
4	Release buttons
5	Plastic blender foot or stainless-steel blender foot <sup>1</sup>
6	Lid <sup>1</sup>
7	Plastic blender jug <sup>1</sup>
8	Whisk <sup>1 2</sup>
9	Universal cutter L <sup>1 2</sup>
10	Universal cutter XL <sup>1 2</sup>

<sup>1</sup> Depending on the model

<sup>2</sup> separate operating instructions

---

## 11 "ProPuree" masher attachment<sup>1 2</sup>

---

<sup>1</sup> Depending on the model

<sup>2</sup> separate operating instructions

**Note:** If an accessory is not included in the scope of supply, it can be ordered from customer service.

## Controls

### Speed setting

For continuous speed adjustment. Set the rotary selector between ● (lowest speed) and 12 (highest speed).

### On button

To use the appliance at the preselected speed.

### Turbo button

To use the appliance at maximum speed.

**Note:** The appliance remains switched on as long as one of the buttons is pressed.

## Overload protection

Only CNHR26 and CNHR26C

If the appliance switches itself off during use, the overload protection device has been activated.

Remove the mains plug and leave the appliance to cool down for approx. 1 hour to deactivate the overload protection device.

**Note:** If the fault cannot be eliminated, please contact customer service.

## Blender feet

**Note:** The blender feet are not suitable for preparing purées consisting only of potatoes or foods with a similar consistency.

### Plastic or stainless-steel blender foot

The blender feet are suitable for the following purposes:

- Mixing drinks
- Making pancake batter, mayonnaise, sauces and baby food
- Puréeing cooked food, e.g. fruit, vegetables, soup

## Processing food with the blender foot

### Notes

- Solid foods should always be cut up and cooked until soft before processing, e.g. apples, potatoes or meat.
- Use the universal cutter for cutting up raw food without adding liquid, e.g. onions, garlic or herbs.
- Before processing the food in a pan, take the pan off the heat.

→ Fig. 2 - 10

## Sample recipe Mayonnaise

- 1 egg (egg yolk and egg white)
- 1 tbsp mustard
- 1 tbsp lemon juice or vinegar
- 200-250 ml oil
- Salt and pepper to taste

## Making mayonnaise

### Notes

- When using the blender foot, mayonnaise can only be made with whole eggs (egg white and egg yolk).

- When making mayonnaise, air underneath the blender foot prevents the ingredients blending together well. For optimum results, let the air escape before mixing.

→ Fig. 11 - 15

## Application examples

Always observe the maximum quantities and processing times in the table.

After each operating cycle let the appliance cool down to room temperature.

→ Fig. 16

## Overview of cleaning

Clean the individual parts as indicated in the table.

→ Fig. 17

**Note:** Appliances with a spiral cord: Never wind the cord around the appliance!

## Disposing of old appliance

- ▶ Dispose of the appliance in an environmentally friendly manner.

Information about current disposal methods are available from your specialist dealer or local authority.



This appliance is labelled in accordance with European Directive 2012/19/EU concerning used electrical and electronic appliances (waste electrical and electronic equipment - WEEE). The guideline determines the framework for the return and recycling of used appliances as applicable throughout the EU.

## Customer Service

Detailed information on the warranty period and terms of warranty in your country is available from our after-sales service, your retailer or on our website.

The contact details for Customer Service can be found in the enclosed Customer Service directory or on our website.



## Sécurité

- Lisez attentivement cette notice.
- Conservez la notice ainsi que les informations produit en vue d'une réutilisation ultérieure ou pour un futur nouveau propriétaire.

Utilisez l'appareil uniquement :

- avec des pièces et accessoires d'origine.
- pour broyer, hacher, mixer, réduire en purée et émulsionner des produits alimentaires liquides ou mi-ferme.
- pour un usage domestique privé et dans les pièces fermées d'un domicile, à la température ambiante.
- pour les quantités de préparation et durées de traitement habituelles pour un ménage.
- jusqu'à une altitude maximale de 2000 m au-dessus du niveau de la mer.

L'appareil doit toujours être débranché du secteur, après chaque utilisation, lorsqu'il n'est pas sous surveillance, lorsqu'il doit être monté ou démonté, avant de le nettoyer et en cas de panne.

Cet appareil peut être utilisé par des personnes aux capacités physiques, sensorielles ou mentales réduites ou des personnes inexpérimentées, à condition qu'elles soient surveillées ou qu'elles aient été informées de l'utilisation de l'appareil et qu'elles comprennent les risques inhérents à son usage.

Les enfants ne sont pas autorisés à jouer avec l'appareil.

Le nettoyage et l'entretien de l'appareil ne doivent pas être effectués par des enfants.

L'appareil ne doit pas être utilisé par des enfants. Les enfants doivent être tenus à distance de l'appareil et du cordon d'alimentation secteur.

- ▶ Pour le raccordement et l'utilisation de l'appareil, respectez impérativement les indications figurant sur la plaque signalétique.
- ▶ Afin d'écartier tout danger quand le cordon d'alimentation secteur de cet appareil est endommagé, seul le fabricant ou son service après-vente ou toute autre personne de qualification équivalente est habilité à le remplacer.
- ▶ Ne jamais plonger l'appareil ou le cordon d'alimentation secteur dans l'eau et ne pas les mettre au lave-vaisselle.

- ▶ Ne jamais plonger l'appareil de base dans le produit à mixer, mais uniquement le pied mixeur.
- ▶ Ne jamais utiliser un appareil endommagé.
- ▶ Ne jamais mettre en contact le cordon d'alimentation secteur avec des pièces chaudes et ne pas le tirer sur des arêtes vives.
- ▶ Ne jamais poser l'appareil sur des surfaces chaudes ou à proximité de celles-ci.
- ▶ Après l'arrêt, attendez que l'entraînement s'arrête complètement.
- ▶ Tenir les mains, les cheveux, les vêtements et autres ustensiles à distance des pièces en rotation.
- ▶ Ne jamais toucher les tranchants de la lame à mains nues.
- ▶ Prudence lors du maniement de lames tranchantes, du vidage du bol ainsi que du nettoyage.
- ▶ Faire preuve de prudence lors de la transformation d'aliments chauds.
- ▶ Laisser refroidir à 70 °C ou moins les aliments ayant bouilli avant de les mixer.
- ▶ Respecter les consignes de nettoyage.
- ▶ Nettoyer les surfaces qui entrent en contact avec les denrées alimentaires avant chaque utilisation.

## Prévenir les dégâts matériels

- ▶ Ne jamais faire tourner l'appareil à vide.
- ▶ Ne jamais utiliser le bol mixeur dans un four micro-ondes ou traditionnel.
- ▶ L'appareil de base s'enclenche complètement et de manière audible sur le pied mixeur ou l'accessoire.

## Élimination de l'emballage

Les emballages sont écologiques et recyclables.

- ▶ Veuillez éliminer les pièces détachées après les avoir triées par matière.



Éliminez l'emballage en respectant l'environnement.

## Aperçu

→ Fig. 11

1	Réglage de la vitesse
2	Touche d'enclenchement ①
3	Touche turbo ②
4	Touches de déverrouillage
5	Pied mixeur en plastique ou acier inoxydable <sup>1</sup>
6	Couvercle <sup>1</sup>
7	Bol mixeur en plastique <sup>1</sup>
8	Fouet <sup>1 2</sup>
9	Broyeur universel L <sup>1 2</sup>
10	Broyeur universel XL <sup>1 2</sup>
11	Accessoire presse-purée « ProPuree » <sup>1 2</sup>

<sup>1</sup> Selon le modèle

<sup>2</sup> Notice d'utilisation à part

## fr Éléments de commande

**Remarque :** Si un accessoire n'a pas été livré d'origine, vous pouvez le commander auprès du Service après-vente.

## Éléments de commande

### Réglage de la vitesse

Pour le réglage progressif de la vitesse de rotation. Régler le sélecteur rotatif entre ● (vitesse de rotation inférieure) et 12 (vitesse de rotation supérieure).

### Touche d'allumage ①

Pour l'utilisation de l'appareil à la vitesse de rotation prééglée.

### Touche turbo ①

Pour l'utilisation de l'appareil à la vitesse de rotation maximale.

**Remarque :** L'appareil reste allumé tant que l'une des touches est maintenue enfoncée.

## Sécurité anti-surcharge

CNHR26 et CNHR26C uniquement  
Si l'appareil s'éteint automatiquement pendant l'utilisation, c'est que le disjoncteur anti-surcharge s'est activé.

Débrancher la fiche secteur et laisser l'appareil refroidir pendant env. 1 heure, temps nécessaire au disjoncteur anti-surcharge pour se désactiver.

**Remarque :** Si vous n'arrivez pas à résoudre le dérangement, veuillez s.v.p. vous adresser à notre service après-vente.

## Pieds mixeurs

**Remarque :** Les pieds mixeurs ne sont pas adaptés pour la préparation de purées constituées uniquement de pommes de terre ou d'aliments de consistance similaire.

### Pied mixeur en plastique ou acier inoxydable

Les pieds mixeurs conviennent aux applications suivantes :

- Mixer des boissons
- Préparer de la pâte à crêpes, de la mayonnaise, des sauces et de la nourriture pour bébés

- Réduire en purée les aliments cuits, p. ex. fruits, légumes, soupes

## Transformer les aliments avec le pied mixeur

### Remarques

- Couper en petits morceaux ou faire cuire les aliments durs tels que les pommes, les pommes de terre ou la viande avant de les mixer.
- Pour broyer les aliments crus sans ajouter d'eau (oignons, ail, herbes aromatiques), utiliser le mini-hachoir.
- Avant de mettre les aliments dans une casserole, retirez la casserole du foyer.

→ Fig. 2 - 10

## Exemple de recette de mayonnaise

- 1 œuf (jaune et blanc)
- 1 c. à s. de moutarde
- 1 c. à s. de jus de citron ou de vinaigre
- 200-250 ml d'huile
- Sel et poivre à convenance

### Préparer une mayonnaise

#### Remarques

- La mayonnaise peut être préparée avec le pied mixeur uniquement à partir d'œufs entiers (blanc et jaune).
- Lorsque vous préparez la mayonnaise, l'air accumulé sous le pied mixeur empêche une bonne émulsion. Afin d'obtenir un résultat optimal, laissez l'air s'échapper avant de mixer.

→ Fig. 11 - 15

## Exemples d'utilisations

Respectez impérativement les quantités maximales et durées de traitement énoncées dans le tableau.

Après chaque utilisation, laisser refroidir l'appareil à température ambiante.

→ Fig. 16

## Guide de nettoyage

Nettoyez les différents composants comme indiqué dans le tableau.

→ Fig. 17



**Remarque :** Sur les appareils à cordon en spirale : ne jamais enrouler le cordon autour de l'appareil !

## Mettre au rebut un appareil usagé

- ▶ Éliminez l'appareil dans le respect de l'environnement.

Vous trouverez des informations sur les circuits actuels d'élimination auprès de votre revendeur spécialisé ou de l'administration de votre commune/ville.



Cet appareil est marqué selon la directive européenne 2012/19/UE relative aux appareils électriques et électroniques usagés (waste electrical and electronic equipment - WEEE).

La directive définit le cadre pour une reprise et une récupération des appareils usagés applicables dans les pays de la CE.

---

## Service après-vente

Pour plus d'informations sur la durée et les conditions de la garantie dans votre pays, adressez-vous à notre service après-vente, à votre revendeur ou consultez notre site Web.

Vous trouverez les données de contact du service après-vente dans la liste ci-jointe ou sur notre site Web.



## Sicurezza

- Leggere attentamente le presenti istruzioni.
- Conservare le istruzioni e le informazioni sul prodotto per il successivo utilizzo o per il futuro proprietario.

Utilizzare l'apparecchio soltanto:

- con gli accessori e le parti originali.
- Per sminuzzare, tritare, frullare, passare ed emulsionare alimenti liquidi o semisolidi.
- in case private e in locali chiusi in ambito domestico a temperatura ambiente;
- per quantità e tempi di lavoro usuali nell'attività domestica.
- fino a un'altitudine di massimo 2000 m sul livello del mare.

L'apparecchio deve essere sempre scollegato dalla corrente elettrica dopo ogni utilizzo, se lasciato incustodito, prima del montaggio, dello smontaggio, della pulizia e in caso di guasti.

Questo apparecchio può essere usato da persone con ridotte facoltà psichiche, sensoriali o mentali o con conoscenze e/o esperienza insufficienti, purché siano sotto il controllo di persone adulte o siano stati istruiti sull'uso sicuro dell'apparecchio e abbiano compreso i pericoli connessi all'uso dello stesso.

I bambini non devono giocare con l'apparecchio.

Ai bambini è vietato eseguire la pulizia e manutenzione di competenza dell'utente.

L'uso di questo apparecchio è vietato ai bambini. Tenere i bambini lontani dall'apparecchio e dal cavo di alimentazione.

- ▶ Collegare e utilizzare l'apparecchio solo in conformità con i dati indicati sulla targhetta identificativa.
- ▶ Al fine di evitare pericoli, se il cavo di alimentazione di questo apparecchio subisce danni deve essere sostituito dal produttore, dal suo servizio di assistenza clienti o da persona in possesso di simile qualifica.
- ▶ Non immergere mai l'apparecchio o il cavo di alimentazione nell'acqua e non metterli in lavastoviglie.
- ▶ Non immergere mai nel prodotto da frullare tutto l'apparecchio di base ma soltanto il piede frullatore.
- ▶ Non azionare mai un apparecchio danneggiato.

- ▶ Non mettere mai il cavo di collegamento di rete a contatto con componenti caldi né tirarlo su spigoli vivi.
- ▶ Non disporre mai l'apparecchio sopra oppure in prossimità di superfici calde.
- ▶ Dopo lo spegnimento, attendere l'arresto completo dell'azionamento.
- ▶ Tenere lontano mani, capelli, abiti e altri utensili dalle parti rotanti.
- ▶ Non toccare mai le lame a mani nude.
- ▶ Prestare attenzione durante l'afferramento di lame appuntite, lo svuotamento del contenitore e la pulizia.
- ▶ Prestare attenzione durante la lavorazione di alimenti caldi.
- ▶ Prima della lavorazione, far raffreddare gli alimenti cotti a una temperatura di 70 °C o inferiore.
- ▶ Attenersi alle istruzioni per la pulizia.
- ▶ Pulire le superfici che vengono a contatto con gli alimenti prima di ogni utilizzo.

## Prevenzione di danni materiali

- ▶ Non mettere mai l'apparecchio in funzione a vuoto.
- ▶ Non utilizzare mai il bicchiere frullatore nel forno a microonde o nel forno.
- ▶ Innestare in modo udibile e completo l'apparecchio base al piede del frullatore o all'accessorio.

## Panoramica

→ Fig. **1**

<b>1</b>	Regolazione della velocità
<b>2</b>	Tasto di accensione Ⓞ
<b>3</b>	Tasto Turbo Ⓞ
<b>4</b>	Tasti di sblocco
<b>5</b>	Piede frullatore in plastica o piede frullatore in acciaio inox <sup>1</sup>
<b>6</b>	Coperchio <sup>1</sup>
<b>7</b>	Bicchiere frullatore in plastica <sup>1</sup>
<b>8</b>	Frusta per montare <sup>1 2</sup>

<sup>1</sup> A seconda del modello

<sup>2</sup> Istruzioni per l'uso separate

<b>9</b>	Mini tritatutto L <sup>1 2</sup>
<b>10</b>	Mini tritatutto XL <sup>1 2</sup>
<b>11</b>	Schiacciapatate "ProPuree" <sup>1 2</sup>

<sup>1</sup> A seconda del modello

<sup>2</sup> Istruzioni per l'uso separate

**Nota:** Se un accessorio non è fornito in dotazione, è possibile ordinarlo contattando il servizio assistenza.

## Elementi di comando

### Regolazione della velocità

Per la regolazione continua della velocità. Regolare la velocità tra ● (velocità più bassa) e 12 (velocità massima).

### Tasto di accensione Ⓞ

Per utilizzare l'apparecchio alla velocità preimpostata.

### Tasto Turbo Ⓞ

Per utilizzare l'apparecchio alla massima velocità.

**Nota:** L'apparecchio rimane in funzione finché si mantiene premuto uno dei tasti.

## Sicurezza di sovraccarico

Solo CNHR26 e CNHR26C

Se l'apparecchio si spegne autonomamente durante l'uso, si è attivata la sicurezza di sovraccarico.

Staccare la spina di alimentazione e lasciare raffreddare l'apparecchio per ca. 1 ora per disattivare la sicurezza di sovraccarico.

**Nota:** Se non fosse possibile eliminare il guasto, rivolgersi al servizio assistenza clienti.

## Piedi frullatore

**Nota:** I piedi frullatore non sono adatti per la preparazione di purè costituiti solo da patate od alimenti con simile consistenza.

### Piede frullatore in plastica o acciaio inox

I piedi frullatore sono adatti alle seguenti applicazioni:

- frullare bevande
- preparare pancake, maionese, salse e alimenti per bambini
- passare alimenti cotti, ad es. frutta, verdura, zuppe

### Lavorazione degli alimenti con il piede frullatore

#### Note

- Sminuzzare ed ammorbidire gli alimenti solidi prima della lavorazione, ad es. mele, patate o carne.
- Per sminuzzare alimenti crudi senza aggiunta di liquido, quali ad es. cipolle, aglio o erbe aromatiche, utilizzare il mini tritacutto.
- Prima di lavorare gli alimenti in una pentola, spostarla dalla zona di cottura.

→ Fig. 2 - 10

### Esempio di ricetta: maionese

- 1 uovo (albume e tuorlo)
- 1 cucchiaino di senape
- 1 cucchiaino di succo di limone o aceto
- 200-250 ml d'olio
- Sale e pepe a piacere

## Preparazione della maionese

### Note

- La maionese può essere preparata con il piede frullatore solo con uova intere (albume e tuorlo).
- Durante la preparazione, l'aria sotto il piede frullatore impedisce una buona amalgamazione. Per ottenere un ottimo risultato, far fuoriuscire l'aria prima di frullare.

→ Fig. 11 - 15

## Esempi d'impiego

Osservare assolutamente le quantità massime e i tempi di preparazione riportati nella tabella.

Far raffreddare l'apparecchio dopo ogni ciclo di utilizzo a temperatura ambiente.

→ Fig. 16

## Panoramica per la pulizia

Pulire i singoli componenti come indicato nella tabella.

→ Fig. 17

**Nota:** Per gli apparecchi con cavo a spirale: non avvolgere mai il cavo intorno all'apparecchio!

## Rottamazione di un apparecchio dismesso

► Smaltire l'apparecchio nel rispetto dell'ambiente.

Per informazioni sulle attuali procedure di smaltimento rivolgersi al rivenditore specializzato o al comune di competenza.



Questo apparecchio dispone di contrassegno ai sensi della direttiva europea 2012/19/UE in materia di apparecchi elettrici ed elettronici (waste electrical and electronic equipment - WEEE).

Questa direttiva definisce le norme per la raccolta e il riciclaggio degli apparecchi dismessi valide su tutto il territorio dell'Unione Europea.

---

## **Servizio di assistenza clienti**

Informazioni dettagliate sulla durata della garanzia e sulle condizioni di garanzia in ciascun Paese sono reperibili presso il nostro servizio di assistenza clienti, presso il proprio rivenditore o sul nostro sito Internet. I dati di contatto del servizio di assistenza clienti sono disponibili nell'elenco dei centri di assistenza allegato o sul nostro sito Internet.



## Veiligheid

- Lees deze gebruiksaanwijzing zorgvuldig door.
- Bewaar de gebruiksaanwijzing en de productinformatie voor later gebruik of voor volgende eigenaren.

Gebruik het apparaat uitsluitend:

- met originele onderdelen en accessoires.
- voor het fijnmaken, hakken, mixen, pureren en emulgeren van vloeibare of halfvaste levensmiddelen.
- voor huishoudelijk gebruik en in gesloten ruimtes binnen de huiselijke omgeving bij kamertemperatuur.
- voor verwerkingshoeveelheden en -tijden die gebruikelijk zijn in het huishouden.
- tot een hoogte van 2000 m boven zeeniveau.

Het apparaat moet na ieder gebruik, als er geen toezicht aanwezig is, voor de montage, demontage of reiniging en bij storingen altijd van het net worden gescheiden.

Dit apparaat mag door personen met verminderde lichamelijke, zintuiglijke of geestelijke vermogens of gebrek aan ervaring en/of kennis worden gebruikt indien dit onder toezicht gebeurt of indien zij over het veilige gebruik van het apparaat zijn geïnstrueerd en de hieruit voortvloeiende gevaren hebben begrepen.

Kinderen mogen niet met het apparaat spelen.

Reiniging en onderhoud door de gebruiker mogen niet worden uitgevoerd door kinderen.

Het apparaat mag niet door kinderen worden gebruikt. Kinderen uit de buurt van het apparaat en het aansluitsnoer houden.

- ▶ Het apparaat uitsluitend aansluiten en gebruiken volgens de gegevens op het typeplaatje.
- ▶ Als het netsnoer van dit apparaat beschadigd raakt, moet het ter vermindering van risico's worden vervangen door de fabrikant, de servicedienst of een andere gekwalificeerde persoon.
- ▶ Nooit het apparaat of het netsnoer in water dompelen of in de vaatwasser plaatsen.
- ▶ Nooit het basisapparaat, maar alleen de mengvoet in het product onderdompelen.
- ▶ Nooit een beschadigd apparaat gebruiken.

- ▶ Nooit het aansluitsnoer met hete onderdelen in contact brengen of over scherpe randen trekken.
- ▶ Het apparaat nooit neerzetten op of in de buurt van hete oppervlakken.
- ▶ Wacht na het uitschakelen tot de aandrijving volledig stil staat.
- ▶ De handen, het haar, de kleding en andere voorwerpen uit de buurt van roterende delen houden.
- ▶ Nooit de lemmeten met blote handen aanraken.
- ▶ Wees voorzichtig bij het hanteren van scherpe snijmesses, het leegmaken van het reservoir en het reinigen.
- ▶ Wees voorzichtig bij het verwerken van hete levensmiddelen.
- ▶ Kokende levensmiddelen vóór verwerking tot 70 °C of minder laten afkoelen.
- ▶ De reinigingsinstructies in acht nemen.
- ▶ Oppervlakken die met voedingsmiddelen in contact komen, voor elk gebruik reinigen.

## Materiële schade voorkomen

- ▶ Het apparaat nooit onbelast laten draaien.
- ▶ De mixkom nooit in de magnetron of bakoven gebruiken.
- ▶ Het basisapparaat hoorbaar en volledig aan de mixervoet of aan het toebehoren vastklikken.

## Overzicht

→ Fig. 1

1	Snelheidsinstelling
2	Inschakeltoets ①
3	Turbotoets ①
4	Ontgrendeltoetsen
5	Kunststof mixervoet of roestvrijstalen mixervoet <sup>1</sup>
6	Deksel <sup>1</sup>
7	Kunststof mengbeker <sup>1</sup>
8	Garde <sup>1 2</sup>

<sup>1</sup> Afhankelijk van het model

<sup>2</sup> Aparte gebruiksaanwijzing

9	Universele fijnsnijder L <sup>1 2</sup>
10	Universele fijnsnijder XL <sup>1 2</sup>
11	Stamperopzetstuk "ProPuree" <sup>1 2</sup>

<sup>1</sup> Afhankelijk van het model

<sup>2</sup> Aparte gebruiksaanwijzing

**Opmerking:** Een accessoire dat niet standaard wordt meegeleverd, kunt u via de klantenservice bestellen.

## Bedieningselementen

### Snelheidsinstelling

Voor het traploos instellen van het toerental. De draaiknop tussen ● (laagste toerental) en 12 (hoogste toerental) instellen.

### Inschakeltoets ①

Voor het gebruik van het apparaat met het vooringestelde toerental.

### Turbotoets ①

Voor het gebruik van het apparaat met maximaal toerental.

**Opmerking:** Het apparaat blijft ingeschakeld zolang één van de toetsen wordt ingedrukt.

## Overbelastingsbeveiliging

Alleen CNHR26 en CNHR26C

Als het apparaat tijdens het gebruik automatisch uitgaat, is de overbelastingsbeveiliging geactiveerd.

De stekker uit het stopcontact trekken en het apparaat ca. 1 uur laten afkoelen om de overbelastingsbeveiliging te deactiveren.

**Opmerking:** Neem contact op met de klantenservice als de storing niet kan worden verholpen.

## Mixervoeten

**Opmerking:** De mixervoeten zijn niet geschikt voor de bereiding van puree die uitsluitend uit aardappels of levensmiddelen met een vergelijkbare consistentie bestaat.

### Kunsthof of roestvrijstalen mixervoet

De mixervoeten zijn geschikt voor de volgende toepassingen:

- Dranken mixen
- Pannenkoekenbeslag, mayonaise, sauzen en babyvoeding bereiden
- Gekookte levensmiddelen pureren, bijv. fruit, groente, soepen

## Levensmiddelen met de mixervoet verwerken

### Opmerkingen

- Harde levensmiddelen vóór verwerking altijd verkleinen en zacht koken, bijv. appels, aardappels of vlees.
- Voor het fijnsnijden van rauwe levensmiddelen waaraan u geen vloeistof toevoegt, bijv. uien, knoflook of kruiden, de universele fijnsnijder gebruiken.
- De kookpan van de kookplaat nemen voordat u de levensmiddelen in de pan verwerkt.

→ Fig. 2 - 10

## Voorbeeldrecept mayonaise

- 1 ei (eidooier en eiwit)
- 1 el mosterd
- 1 el Citroensap of azijn
- 200-250 ml olie
- Zout en peper naar smaak

## Mayonaise bereiden

### Opmerkingen

- Met de mixervoet kan alleen mayonaise uit hele eieren (eiwit en eigeel) worden bereid.
- Als u mayonaise bereidt, voorkomt lucht onder de mixervoet een goede binding. Laat voor het mixen de lucht ontsnappen om een optimaal resultaat te bereiken.

→ Fig. 11 - 15

## Toepassingsvoorbeelden

Neem de maximum hoeveelheden en verwerkingstijden uit de tabel beslist in acht. Laat het apparaat na elke gebruikscyclus tot kamertemperatuur afkoelen.

→ Fig. 16

## Reinigingsoverzicht

Reinig de afzonderlijke onderdelen zoals in de tabel is aangegeven.

→ Fig. 17

**Opmerking:** Bij apparaten met een spiraalkabel: kabel nooit om het apparaat wikkelen!

## Afvoeren van uw oude apparaat

- ▶ Voer het apparaat milieuvriendelijk af. Bij uw dealer en uw gemeente- of deelraadskantoor kunt u informatie verkrijgen over de actuele afvoermethoden.



Dit apparaat is gekenmerkt in overeenstemming met de Europese richtlijn 2012/19/EU betreffende afgedankte elektrische en elektronische apparatuur (waste electrical and electronic equipment - WEEE).

De richtlijn geeft het kader aan voor de in de EU geldige terugnemings- en verwerking van oude apparaten.



## **Servicedienst**

Gedetailleerde informatie over de garantieperiode en garantievoorwaarden in uw land kunt u opvragen bij onze servicedienst, uw dealer of op onze website.

De contactgegevens van de servicedienst vindt u in de meegeleverde servicedienstlijst of op onze website.



## Sikkerhed

- Læs denne vejledning omhyggeligt igennem.
- Opbevar vejledningen og produktinformationerne til senere brug, og giv dem videre til en senere ejer.

Anvend kun apparatet:

- med originale dele og tilbehør.
- til finhakning, hakning, blanding, purering og emulgering af flydende eller halvfaste fødevarer.
- ved stuetemperatur i privat husholdning og i lukkede rum i huslige omgivelser.
- til forarbejdning af mængder og -tider, som er almindelige i husholdningen.
- Op til en højde på maksimalt 2000 m over havets overflade.

Strømforsyningen til apparatet altid afbrydes, når det har været anvendt, når det ikke er under opsyn, før apparatet samles, adskilles eller rengøres samt i tilfælde af fejl.

Dette apparat kan bruges af personer med begrænsede fysiske, sensoriske eller psykiske evner eller manglende erfaring og/eller viden, hvis de overvåges eller er blevet instrueret i en sikker brug af apparatet og har forstået de farer, der kan være forbundet med brugen af apparatet.

Børn må ikke bruge apparatet til leg.

Rengøring og brugervedligeholdelse må ikke udføres af børn.

Apparatet må ikke bruges af børn. Børn skal altid befinde sig på sikker afstand af apparatet og dets tilslutningsledning.

- ▶ Apparatet må kun tilsluttes og bruges iht. angivelserne på typeskiltet.
- ▶ Hvis nettilslutningsledningen til apparatet bliver beskadiget, skal den udskiftes af producenten, producentens kundeservice eller en lignende kvalificeret person for at undgå, at der opstår fare.
- ▶ Dyp aldrig apparatet eller nettilslutningsledningen i vand, og sæt det aldrig i opvaskemaskinen.
- ▶ Lad ikke motorenheden, men kun blenderfoden komme i kontakt med madvarerne.
- ▶ Brug aldrig et beskadiget apparat.
- ▶ Nettilslutningsledningen må aldrig komme i kontakt med varme dele eller trækkes over skarpe kanter.

- ▶ Stil aldrig apparatet på eller i nærheden af varme overflader.
- ▶ Vent til drevet står helt stille, efter at apparatet er slukket.
- ▶ Hold hænder, hår, tøj og andre genstande væk fra roterende dele.
- ▶ Berør aldrig knivklingerne med de bare fingre.
- ▶ Vær forsigtig, når skarpe skæreknive håndteres, beholderen tømmes og under rengøringen.
- ▶ Vær forsigtig ved forarbejdning af varme fødevarer.
- ▶ Lad kogende fødevarer afkøle til mindst 70 °C før forarbejdning.
- ▶ Følg anvisningerne om rengøring.
- ▶ Rengør overflader, som kommer i kontakt med fødevarer, før hver brug.

## Forhindring af materielle skader

- ▶ Brug aldrig apparatet i tomgang.
- ▶ Blenderbægeret må aldrig komme i mikrobølgeovnen eller ovnen.
- ▶ Motorenheden skal gå hørbart og fuldstændigt i indgreb i blenderfoden eller i tilbehøret.

## Oversigt

→ Fig. 1

1	Hastighedsindstilling
2	Tændknap ①
3	Turbo-knap ①
4	Sikkerhedstaster
5	Blenderfod af plast eller blenderfod af rustfrit stål <sup>1</sup>
6	Låg <sup>1</sup>
7	Blenderbæger af plast <sup>1</sup>
8	Piskeris <sup>1 2</sup>
9	Minihakker L <sup>1 2</sup>
10	Minihakker XL <sup>1 2</sup>
11	Stamperpåsat „ProPuree“ <sup>1 2</sup>

<sup>1</sup> Afhængigt af model

<sup>2</sup> separat brugsanvisning

**Bemærk:** Følger et tilbehør ikke med leveringen, kan det bestilles via kundeservice.

## Betjeningselementer

### Hastighedsindstilling

Til trinløs indstilling af hastigheden. Indstil drejeknappen mellem ● (laveste hastighed) og 12 (højeste hastighed).

### Tænd-tast ①

Til anvendelse af apparatet med en forudindstillet hastighed.

### Turbo-tast ①

Til anvendelse af apparatet med maksimal hastighed.

**Bemærk:** Apparatet forbliver tændt, så længe der trykkes på en af knapperne.

## Overbelastningssikring

Kun CNHR26 og CNHR26C

Hvis apparatet slukker af sig selv under brug, er overbelastningssikringen aktiveret. Træk stikket ud, og lad apparatet afkøle i ca. 1 time for at deaktivere overbelastningssikringen.

**Bemærk:** Kan fejlen ikke afhjælpes, bedes du kontakte kundeservice.

## Blenderfødder

**Bemærk:** Blenderfødderne egner sig ikke til tilberedelse af puréer, som kun består af kartofler eller fødevarer med lignende konsistens.

### Blenderfod af plast eller rustfrit stål

Blenderfødderne egner sig til følgende anvendelser:

- Blanding af drikke
- Tilberedning af pandekagedej, mayonnaise, sovs og babymad
- Purering af kogte fødevarer, f.eks. frugt, grønt, supper

### Forarbejdning af fødevarer med blenderfoden

#### Bemærkninger

- Skær faste fødevarer, f.eks. æbler, kartofler og kød, i små stykker, og kog dem bløde, før de forarbejdes.
- Anvend minihakkeren til finhakning af rå fødevarer, f.eks. løg, hvidløg eller krydderurter, uden tilsætning af væske.
- Før fødevarerne forarbejdes i en gryde, skal gryden tages af kogezone.

→ Fig. 2 - 10

### Opskriftseksempel mayonnaise

- 1 æg (æggeblomme og æggehvite)
- 1 spsk. sennep
- 1 spsk. citronsaft eller eddike
- 200-250 ml olie
- Salt og peber efter behag

### Tilberedning af mayonnaise

#### Bemærkninger

- Mayonnaise kan kun tilberedes af hele æg (æggehvite og æggeblomme) med blenderfoden.
- Når der tilberedes mayonnaise, forhindrer luft under blenderfoden en god binding. Lad luften slippe væk, før der blandes, for at opnå et optimalt resultat.

→ Fig. 11 - 15

## Eksempler på brug

Overhold altid de maksimale mængder og tilberedningstider i tabellen.

Lad apparatet køle af til stuetemperatur efter hver anvendelsescyklus.

→ Fig. 16

## Rengøringsoversigt

Rengør de enkelte dele som anført i tabellen.

→ Fig. 17

**Bemærk:** Ved apparater med spiralkabel: Vikl aldrig kablet omkring apparatet!

## Bortskaffelse af udtjent apparat

- ▶ Bortskaf apparatet miljørigtigt.

Hvis der er tvivl om genbrugsordningerne, og om hvor genbrugspladserne er placeret, så kan forhandleren, kommunen eller de kommunale myndigheder kontaktes for at få yderligere information.



Dette apparat er klassificeret iht. det europæiske direktiv 2012/19/EU om affald af elektrisk- og elektronisk udstyr (waste electrical and electronic equipment - WEEE).

Dette direktiv angiver rammerne for indlevering og recycling af kasserede apparater gældende for hele EU.

## Kundeservice

Der findes detaljerede oplysninger om garantiperiode og garantibetingelser for det aktuelle land hos vores kundeservice, den lokale forhandler og på vores hjemmeside. Kontaktdata for kundeservice findes i vedlagte liste over kundeserviceafdelinger eller på vores hjemmeside.



## Sikkerhet

- Les nøye gjennom denne anvisningen.
- Oppbevar veiledningen og produktinformasjonen for senere bruk eller for en senere eier.

Apparatet må kun brukes:

- med originaldeler og -tilbehør.
- til kutting, hakking, miksing, mosing og emulgering av flytende eller halvfast matvarer.
- ved romtemperatur i private husholdninger og i lukkede rom hjemme.
- til mengder og arbeidstider som er vanlige i en normal husholdning.
- opp til høyde på maks 2000 m over havet.

Apparatet må alltid kobles fra nettet etter bruk, når det ikke er under tilsyn, før det settes sammen, tas fra hverandre eller rengjøres og ved feil.

Dette apparatet kan brukes av personer med reduserte fysiske, sensoriske eller mentale evner eller mangel på erfaring og/eller kunnskap dersom de er under oppsyn eller har fått opplæring i sikker bruk av apparatet og er informert om farene ved bruk av apparatet.

Barn må ikke få leke med apparatet.

Rengjøring og brukervedlikehold må ikke foretas av barn.

Apparatet må ikke brukes av barn. Barn må holdes borte fra apparatet og strømkabelen.

- ▶ Maskinen må kun tilkobles og brukes i henhold til angivelsene på typeskiltet.
- ▶ Dersom det oppstår skader på apparatets strømkabel, må den skiftes ut av produsenten, kundeservice eller av en annen kvalifisert person for å unngå at det oppstår fare.
- ▶ Dypp aldri apparatet eller strømkabelen i vann eller legg dem i oppvaskmaskinen.
- ▶ Grunnapparatet må aldri dyppes i de varene som skal mikses. Det er kun miksefoten som skal dyppes i dem.
- ▶ Bruk aldri apparatet hvis det har skader.
- ▶ La aldri strømkabelen komme i kontakt med varme deler eller dra den over skarpe kanter.

## no Unngå materielle skader

- ▶ Apparatet må aldri plasseres på eller i nærheten av varme overflater.
- ▶ Etter at du har slått av apparatet, må du vente til drivverket er kommet helt til ro.
- ▶ Hold hender, hår, klær og andre gjenstander på avstand fra roterende deler.
- ▶ Du må aldri berøre knivbladene med bare hender.
- ▶ Vær forsiktig når du bruker skarpe kniver, når du tømmer beholderen og ved rengjøring.
- ▶ Vær forsiktig når du arbeider med varme matvarer.
- ▶ Kokende matvarer må kjøles ned til 70 °C eller mindre før de bearbejdes.
- ▶ Følg rengjøringsanvisningene.
- ▶ Overflater som kommer i kontakt med næringsmidler skal rengjøres før hver bruk.

## Unngå materielle skader

- ▶ Apparatet må aldri brukes ubelastet.
- ▶ Miksebegeret må aldri brukes i mikrobølgeovn eller stekeovn.
- ▶ La grunnapparatet gå hørbart og fullstendig i inngrep med mikserfoten eller tilbehøret.

## Oversikt

→ Fig. 11

1	Hastighetsinnstilling
2	Innkoblingsknapp ⊕
3	Turbotast ⊕
4	Frigjøringsknapper
5	Mikserfot av plast eller mikserfot av rustfritt stål <sup>1</sup>
6	Lokk <sup>1</sup>
7	Miksebeger av plast <sup>1</sup>
8	Visp <sup>1 2</sup>
9	Universalkutter L <sup>1 2</sup>
10	Universalkutter XL <sup>1 2</sup>

<sup>1</sup> Avhengig av modell

<sup>2</sup> separat bruksanvisning

## 11 Stuerpåsats "ProPuree"<sup>1 2</sup>

<sup>1</sup> Avhengig av modell

<sup>2</sup> separat bruksanvisning

**Merk:** Dersom et tilbehør ikke hører med til leveringsomfanget, kan du bestille dette hos kundeservice.

## Betjeningselementer

### Hastighetsinnstilling

Før trinnløs innstilling av turtall. Still inn turtelleren mellom ● (laveste turtall) og 12 (høyeste turtall).

### Innkoblingsknapp ⊕

Før å bruke apparatet med forhåndsinnstilt turtall.

### Turbotast ⊕

Før å bruke apparatet med maksimalt turtall.

**Merk:** Apparatet er slått på så lenge en av tastene er trykket.

## Overbelastningssikring

Kun CNHR26 og CNHR26C

Dersom apparatet slår seg av på egenhånd under bruk, er overbelastningssikringen aktivert.

Trekk ut støpselet og la apparatet avkjøles i ca. 1 time for å deaktivere overbelastnings-sikringen.

**Merk:** Dersom feilen ikke lar seg utbedre, bør du henvende deg til kundeservice.

## Mikserfötter

**Merk:** Mikserföttene er ikke egnet til tilberedning av mos som bare består av poteter eller andre matvarer med liknende konsistens.

**Mikserfot av plast eller rustfritt stål**  
Mikserföttene er egnet for følgende bruk:

- Miksing av drikker
- Tilberedning av pannekakedeig, majones, sauser og babymat
- Mosing av kokte matvarer, f.eks. frukt, grønnsaker, supper

## Bearbeide matvarer med mikserfoten

### Merknader

- Faste matvarer, f.eks. epler, poteter eller kjøtt, må kuttes opp og kokes myke før de bearbeides.
- Bruk universalkutteren til kutting av rå matvarer uten tilsetning av væske, f.eks. løk, hvitløk eller urter.
- Ta gryten bort fra kokesonen før du bearbeider matvarer i en kasserolle.

→ Fig. 2 - 10

## Eksempel på majonesoppskrift

- 1 egg (eggeplomme og eggehvite)
- 1 ss sennep
- 1 ss sitronsaft eller eddik
- 200-250 ml olje
- Smak til med salt og pepper

## Tilberedning av majones

### Merknader

- Med mikserfoten kan det kun lages majones av hele egg (eggehvite og eggeplomme).
- Når du lager majones, hindrer luft under mikserfoten en god binding. La luften slippe ut før du mikser, slik at du oppnår et optimalt resultat.

→ Fig. 11 - 15

## Eksempler på bruk

Det er veldig viktig å overholde den maksimale mengden og bearbeidelses-tidene i tabellen.

La apparatet avkjøles til romtemperatur etter hver driftssyklus.

→ Fig. 16

## Oversikt over rengjøring

Rengjør enkeltdelene som angitt i tabellen.

→ Fig. 17

**Merk:** Ved apparater med spiralkabel: Kabelen må aldri vikles rundt apparatet!

## Avfallsbehandling av gammelt apparat

- ▶ Kast apparatet på en miljøvennlig måte. Du kan innhente informasjon om aktuelle muligheter for avfallsbehandling hos en spesialisert forhandler eller hos kommuneadministrasjonen der du bor.



Dette apparatet er klassifisert i henhold til det europeiske direktivet 2012/19/EU om avhending av elektrisk- og elektronisk utstyr (waste electrical and electronic equipment – WEEE). Direktivet angir rammene for innlevering og gjenvinning av innbytteprodukter.

## Kundeservice

Du får detaljert informasjon om garantitid og garantivilkår i ditt land hos vår kundeservice, din forhandler eller på våre nettsider.

Kontaktinformasjonen for kundeservice finner du i den vedlagte kundeserviceoversikten eller på våre nettsider.



## Säkerhet

- Läs igenom anvisningen noga.
- Förvara bruksanvisningen och produktinformationen för senare användning eller till nästa ägare.

Använd bara apparaten:

- med originaldelar och originaltillbehör.
- för finfördelning, hackning, mixning, mosning och emulgering av flytande eller halvfasta matvaror.
- i privata hushåll och i slutna utrymmen i hemmiljö vid rumstemperatur.
- med de bearbetningsmängder och bearbetningstider som normalt förekommer i hushåll.
- upp till max. 2000°möh.

Dra alltid ur sladden efter användning, när du inte har enheten under uppsikt, före hopsättning, isärtagning eller rengöring och vid fel.

Apparaten får användas av personer med nedsatt fysisk, sensorisk eller mental förmåga eller brist på erfarenhet och/eller kunskap, om de står under tillsyn eller om de har instruerats om hur apparaten ska användas säkert och har förstått de risker som sammanhänger med detta.

Låt inte barn leka med enheten.

Barn får inte utföra rengöring och användarskötsel.

Låt inte barn använda apparaten. Håll barn borta från apparaten och anslutningsledningen.

- ▶ Anslut och använd bara maskinen enligt uppgifterna på typskylten.
- ▶ Om apparatens nätanslutningsledning blir skadad måste den för att risker ska förhindras bytas av tillverkaren eller dennes kundtjänst eller av en person med likvärdiga kvalifikationer.
- ▶ Sänk aldrig ner apparaten eller nätanslutningsledningen i vatten och maskindiska dem inte.
- ▶ Stick ned mixerfoten i det du ska mixa, inte motordelen.
- ▶ Använd aldrig apparaten om den är skadad.
- ▶ Låt aldrig nätanslutningskabeln komma i kontakt med heta delar och dra den inte över vassa kanter.
- ▶ Ställ aldrig enheten på eller i närheten av heta ytor.



- ▶ Vänta tills drivningen står helt stilla efter avstängning.
- ▶ Låt inte händer, hår, kläder eller andra husgeråd komma i närheten av roterande delar.
- ▶ Vidrör aldrig klingorna med bara händer.
- ▶ Var försiktig när du hanterar vassa knivar, när du tömmer kärlet och vid rengöring.
- ▶ Var försiktig vid bearbetning av varma matvaror.
- ▶ Låt kokande matvaror svalna till 70 °C eller lägre före bearbetningen.
- ▶ Följ rengöringsanvisningarna.
- ▶ Rengör före varje användning de ytor som kan komma i kontakt med matvaror.

## Undvika sakskador

- ▶ Kör aldrig apparaten på tomgång.
- ▶ Använd aldrig mixerbägaren i mikrovågsugnen eller bakugnen.
- ▶ Snäpp fast motordelen ordentligt på mixerfot eller tillbehör.

## Översikt

→ Fig. 1

1	Hastighetsinställning
2	Startknapp ⓪
3	Turboknapp Ⓢ
4	Frigöringsknappar
5	Mixerfot av plast eller rostfritt stål <sup>1</sup>
6	Lock <sup>1</sup>
7	Mixerbägare av plast <sup>1</sup>
8	Visp <sup>1 2</sup>
9	Minihackare L <sup>1 2</sup>
10	Minihackare XL <sup>1 2</sup>
11	Stöttillsats "ProPuree" <sup>1 2</sup>

<sup>1</sup> Beroende på modell

<sup>2</sup> separat bruksanvisning

**Notera:** Om ett tillbehör inte ingår i leveransen kan du beställa det från kundtjänsten.

## Reglage

### Hastighetsinställning

För steglös inställning av varvtalet. Ställ vridraglaget i läge från ● (lägsta varvtal) till 12 (högsta varvtal).

### Startknapp ⓪

För att använda apparaten med det förinställda varvtalet.

### Turboknapp Ⓢ

För att använda apparaten med maximalt varvtal.

**Notera:** Apparaten är igång så länge du håller någon av knapparna intryckt.

## Överlastskydd

Endast CNHR26 och CNHR26C

Om apparaten stängs av under användning har överbelastningsskyddet aktiverats.

Dra ut stickkontakten och låt apparaten svalna ca 1 timme för att avaktivera överbelastningsskyddet.

**Notera:** Om felet inte går att åtgärda, vänd dig till kundtjänst.

## Mixerfötter

**Notera:** Mixerfötterna är inte lämpliga för tillagning av puréer som bara består av potatis eller matvaror med liknande konsistens.

## sv Användningsexempel

### Mixerfot av plast eller rostfritt stål

Mixerfötterna är lämpliga för följande användningssätt:

- Blandning av drinkar
- Tillagning av pannkakssmet, majonnäs, såser och barnmat
- Puréer av kokta matvaror, t.ex. frukt, grönsaker, soppor

### Bearbetning av matvaror med mixerfoten

#### Anmärkningar

- Finfördela matvarorna före bearbetningen eller koka dem mjuka, t.ex. äpplen, potatis eller kött.
- Om du ska finfördela råa matvaror, t.ex. lök, vitlök eller örter, utan att tillsätta vätska bör du använda minihackaren.
- Innan du bearbetar matvaror i en kastrull måste du ta av kastrullen från kokplattan.

→ Fig. 2 - 10

### Receptexempel majonnäs

- 1 ägg (gula och vita)
- 1 msk senap
- 1 msk citronsaft eller ättika
- 200-250 ml olja
- salt och peppar efter behag

### Tillagning av majonnäs

#### Anmärkningar

- Med mixerfoten an du bara laga till majonnäs av hela ägg (äggvita och äggula).
- När du lagar till majonnäs håller den inte ihop bra om det finns luft under mixerfoten. Om resultatet ska bli optimalt måste du släppa ut luften innan du börjar mixa.

→ Fig. 11 - 15

### Användningsexempel

Följ ovillkorligen maximimängderna och bearbetningstiderna i tabellen.

Låt apparaten svalna till rumstemperatur efter varje driftcykel.

→ Fig. 16

## Rengöringsöversikt

Rengör de olika delarna enligt anvisningarna i tabellen.

→ Fig. 17

**Notera:** För apparater med spiralkabel: Linda aldrig kabeln runt apparaten!

## Omhändertagande av begagnade apparater

- ▶ Omhändertata enheten miljövänligt. Information om aktuell avfallshantering kan du få hos återförsäljare och kommun.



Denna enhet är märkt i enlighet med det europeiska direktivet 2012/19/EU om avfall som utgörs av eller innehåller elektroniska produkter (waste electrical and electronic equipment - WEEE).

Direktivet anger ramarna för inom EU giltigt återtagande och korrekt återvinning av uttjänta enheter.

## Kundtjänst

Utförligare information om garantitid och garantivillkor i ditt land finns hos service, återförsäljare eller på vår webbsajt. Kontaktuppgifterna till kundtjänsten finns i den medföljande kundtjänstförteckningen eller på vår webbplats.



## Turvallisuus

- Lue tämä ohje huolellisesti.
- Säilytä ohjeet ja tuotetiedot myöhempää käyttötarvetta tai mahdollista uutta omistajaa varten.

Käytä laitetta vain:

- valmistajan alkuperäisillä osilla ja varusteilla.
- nestemäisten ja puolikovien elintarvikkeiden hienontamiseen, silppuamiseen, sekoittamiseen, soseuttamiseen ja emulgointiin.
- yksityisissä kotitalouksissa ja kodinomaisen ympäristön suljetuissa tiloissa huonelämpötilassa.
- kotitalouksissa tavallisten määrien käsittelyyn ja keskeytyksettä ainoastaan ohjeissa ilmoitetun ajan.
- enintään 2000 m korkeudella merenpinnasta.

Laite on irrotettava verkkovirrasta aina, kun sen käyttö lopetetaan, sitä ei voida valvoa, ennen sen kokoamista, purkamista tai puhdistusta sekä häiriötilanteissa.

Fyysisiltä, sensorisilta tai henkisiltä valmiuksiltaan rajoitteiset taikka kokemattomat ja/tai taitamattomat henkilöt voivat käyttää tätä laitetta, jos heidän turvallisuudestaan vastaava henkilö valvoo heitä tai on perehdyttänyt heidät laitteen turvalliseen käyttöön ja käytöstä aiheutuviin vaaroihin.

Lapset eivät saa leikkiä laitteella.

Lapset eivät saa puhdistaa laitetta tai tehdä sille mitään käyttäjälle kuuluvia huoltotöitä.

Lapset eivät saa käyttää laitetta. Pidä lapset poissa laitteen ja liitäntäjohdon lähetyviltä.

- ▶ Liitä laite ainoastaan tyyppikilvessä olevien tietojen mukaiseen sähköverkkoon.
- ▶ Jos laitteen verkkojohto vaurioituu, sen saa turvallisuussyistä vaihtaa vain valmistaja, sen huoltopalvelu tai vastaavan pätevyyden omaava henkilö.
- ▶ Laitetta tai verkkojohtoa ei saa upottaa veteen eikä pestä astianpesukoneessa.
- ▶ Älä upota peruslaitetta sekoitettavaan tuotteeseen, vaan vain sekoitusvarsi.
- ▶ Älä käytä viallista laitetta.

## fi Esinevahinkojen välttäminen

- ▶ Varmista, että verkkojohto ei koske laitteen kuumiin osiin, äläkä vedä sitä terävien reunojen yli.
- ▶ Älä koskaan aseta laitetta kuumien pintojen päälle tai läheisyyteen.
- ▶ Odota laitteen pois päältä kytkemisen jälkeen, että moottori on pysähtynyt kokonaan.
- ▶ Pidä kädet, hiukset, vaatteet tms. loitolla pyörivistä osista.
- ▶ Älä milloinkaan koske teriin paljain käsin.
- ▶ Muista olla varovainen, kun käsittelet teräviä leikkuuteriä, tyhjennät kulhoa ja puhdistat laitetta.
- ▶ Ole varovainen, kun käsittelet kuumia elintarvikkeita.
- ▶ Anna kiehuvien elintarvikkeiden jäähtyä ennen sekoittamista 70 °C:seen tai sen alapuolelle.
- ▶ Noudata puhdistusohjeita.
- ▶ Puhdista aina ennen käyttöä kaikki pinnat, jotka ovat kosketuksissa elintarvikkeiden kanssa.

## Esinevahinkojen välttäminen

- ▶ Älä koskaan käytä laitetta tyhjäkäynnillä.
- ▶ Älä koskaan käytä sekoituskulhoa mikroaaltouunissa tai leivinuunissa.
- ▶ Lukitse peruslaite kuuluvasti ja huolellisesti sekoitusvarteen tai lisävarusteeseen.

## Yleiskatsaus

→ Kuva 1

1	Nopeuden valitsin
2	Käynnistyskytkin ①
3	Turbopainike ①
4	Avaamispainikkeet
5	Muovinen tai ruostumattomasta teräksestä valmistettu sekoitusvarsi <sup>1</sup>
6	Kansi <sup>1</sup>
7	Muovikulho <sup>1</sup>
8	Pallovispilä <sup>1 2</sup>

<sup>1</sup> Mallista riippuen

<sup>2</sup> erillinen käyttöohje

9	Minileikkuri L <sup>1 2</sup>
10	Minileikkuri XL <sup>1 2</sup>
11	Soseutin "ProPuree" <sup>1 2</sup>

<sup>1</sup> Mallista riippuen

<sup>2</sup> erillinen käyttöohje

**Huomautus:** Jos jokin lisävaruste ei kuulu laitteen vakiovarusteisiin, voit tilata sen huoltopalvelusta.

## Valitsimet

### Nopeuden valitsin

Kierrosnopeuden portaatonta säätöä varten. Säädä kiertovalitsin asentojen ● (alhaisin käyttönopeus) ja 12 (suurin käyttönopeus) välille.

### Käynnistyskytkin ①

Laitteen käyttöön valmiiksi valitulla kierrosnopeudella.

### Turbopainike ①

Laitteen käyttöön maksimikierrosnopeudella.

**Huomautus:** Laite on toiminnassa niin kauan kuin jotain painiketta painetaan.

## Ylikuormitussuoja

Vain CNHR26 ja CNHR26C

Jos laite kytkeytyy käytön aikana itsestään pois päältä, on ylikuormitussuoja aktivoitunut.

Irrota pistoke pistorasiasta ja anna laitteen jäähtyä noin 1 tunnin ajan, jotta ylikuormitussuoja palautuu normaalitilaan.

**Huomautus:** Jos häiriö ei poistu annettujen ohjeiden avulla, käännä valtuutetun huoltopalvelun puoleen.

## Sekoitusvarret

**Huomautus:** Sekoitusvarret eivät sovellu sellaisten soseiden valmistukseen, jotka sisältävät ainoastaan perunaa tai koostumukseltaan samankaltaisia elintarvikkeita.

### Muovinen tai ruostumattomasta teräksestä valmistettu sekoitusvarsi

Sekoitusvarret soveltuvat seuraaviin käyttötarkoituksiin:

- Juomien sekoittaminen
- Lettutaikinan, majoneesin, kastikkeiden ja vauvanruoan valmistaminen
- Keitettävien elintarvikkeiden, esim. hedelmien/marjojen, kasvien ja keittojen soseuttaminen

### Elintarvikkeiden käsittely sekoitusvarrella

#### Huomautukset

- Kiinteät elintarvikkeet kuten omenat, perunat tai liha on pilkottava ja keitettävä pehmeiksi ennen käsittelyä.
- Käytä minileikkuria raakojen elintarvikkeiden, esim. sipulin, valkosipulin tai yrttien, hienontamiseen ilman nestettä.
- Ennen kuin käsittelet aineksia kattilassa, nosta kattila sivuun keittolevyltä.

→ Kuva 2 - 10

### Reseptiesimerkki: majoneesi

- 1 kananmuna (keltuainen ja valkuainen)
- 1 rkl sinappia
- 1 rkl sitruunamehua tai etikkaa
- 200-250 ml öljyä

Painettu 100 % kierrätyspaperille

- Suolaa ja pippuria maun mukaan

## Majoneesin valmistaminen

### Huomautukset

- Majoneesin voi valmistaa sekoitusvarrella vain kokonaisista kananmunista (munanvalkuainen ja -keltuainen).
- Sekoitusvarren alle jäävä ilma estää majoneesin kunnollisen emulgoitumisen. Optimaalisen lopputuloksen saavuttamiseksi päästä ilma poistumaan ennen kuin aloitat sekoittamisen.

→ Kuva 11 - 15

## Käyttöesimerkkejä

Noudata ehdottomasti taulukossa annettuja maksimimääriä ja käsittelyaikoja.

Anna laitteen jäähtyä huoneenlämpöiseksi jokaisen käyttöjakson jälkeen.

→ Kuva 16

## Puhdistusohjeet

Puhdista yksittäiset osat taulukon tietojen mukaan.

→ Kuva 17

**Huomautus:** Laitteet, joissa on kierrejohto: Älä kelaajointia laitteen ympärille!

## Käytöstä poistetun laitteen hävittäminen

- ▶ Hävitä laite ympäristöystävällisesti. Tarkempia tietoja kierrätysmahdollisuuksista saat kodinkoneliikkeistä sekä paikkakuntasi jätehuollosta vastaavilta viranomaisilta.



---

Tämän laitteen merkintä perustuu käytettyjä sähkö- ja elektroniikkalaitteita (waste electrical and electronic equipment - WEEE) koskevaan direktiiviin 2012/19/EU. Tämä direktiivi määrittää käytettyjen laitteiden palautus- ja kierrätys-säännökset koko EU:n alueella.

---

## Huoltopalvelu

Lisätietoja käyttömaan takuuajasta ja takuuehdoista saat huoltopalvelustamme, jälleenmyyjältäsi tai verkkosivuiltamme. Huoltopalvelun yhteystiedot löytyvät oheisesta huoltopalveluluettelosta tai internet-sivuiltamme.



## Seguridad

- Lea atentamente estas instrucciones.
- Conservar las instrucciones y la información del producto para un uso posterior o para futuros propietarios.

Utilizar el aparato únicamente:

- con piezas y accesorios originales.
- para triturar, picar, mezclar, hacer puré y emulsionar líquidos o alimentos semiblandos.
- en el uso doméstico privado y en espacios cerrados del entorno doméstico a temperatura ambiente.
- para cantidades y tiempos de funcionamiento habituales de uso doméstico.
- hasta a una altura de 2000 m sobre el nivel del mar.

El aparato debe desconectarse siempre de la red eléctrica después de cada uso, cuando se vaya a dejar sin vigilancia, antes del montaje, desmontaje o limpieza y en caso de avería.

Este aparato los pueden manejar personas con facultades físicas, sensoriales o mentales disminuidas o bien con falta de experiencia y/o de conocimientos, si lo hacen bajo supervisión o han sido instruidas acerca del uso seguro del aparato y han comprendido los peligros resultantes de ello.

No deje que los niños jueguen con el aparato.

La limpieza y el cuidado del aparato a cargo del usuario no deberán ser efectuados por niños.

El aparato no deberá ser usado por niños. Mantenga a los niños alejados del aparato y del cable de conexión.

- ▶ Conectar y poner en funcionamiento el aparato solo de conformidad con los datos que figuran en la placa de características del mismo.
- ▶ Si el cable de conexión de red de este aparato resulta dañado, debe sustituirlo el fabricante, el Servicio de Asistencia Técnica o una persona cualificada a fin de evitar posibles situaciones de peligro.
- ▶ No sumergir nunca en agua el aparato o el cable de conexión de red ni introducirlos en el lavavajillas.
- ▶ No sumergir nunca la base motriz, sino solo el pie de la batidora en los alimentos.

## es Evitar daños materiales

- ▶ No poner nunca en funcionamiento un aparato dañado.
- ▶ Evitar siempre que el cable de conexión de red entre en contacto con piezas calientes o bordes afilados.
- ▶ No colocar nunca el aparato sobre o cerca de superficies calientes.
- ▶ Una vez desconectado el aparato, esperar a que el accionamiento se detenga completamente.
- ▶ Mantener las manos, el cabello, la ropa y otros utensilios alejados de las piezas giratorias.
- ▶ No tocar nunca las hojas de las cuchillas con las manos.
- ▶ Prestar atención al manipular las cuchillas cortantes, así como al vaciar y limpiar el recipiente.
- ▶ Tener precaución al elaborar alimentos calientes.
- ▶ Los alimentos que estén hirviendo deberán dejarse enfriar hasta una temperatura mínima de 70 °C antes de procesarlos.
- ▶ Respetar las indicaciones de limpieza.
- ▶ Antes de cada uso, limpiar las superficies que entren en contacto con alimentos.

## Evitar daños materiales

- ▶ No poner nunca en marcha el aparato en vacío.
- ▶ No utilizar nunca el vaso de la batidora en el microondas ni en el horno.
- ▶ Encajar la base motriz completamente en el pie de la batidora o en los accesorios de forma audible.

## Vista general

→ Fig. 1

1	Ajuste de la velocidad
2	Tecla de conexión ①
3	Tecla Turbo ②
4	Teclas de desbloqueo
5	Pie de batidora de plástico o de acero inoxidable <sup>1</sup>
6	Tapa <sup>1</sup>
7	Vaso de la batidora de plástico <sup>1</sup>

<sup>1</sup> En función del modelo

<sup>2</sup> instrucciones de uso separadas

8	Varilla batidora para montar claras <sup>1 2</sup>
9	Picador universal L <sup>1 2</sup>
10	Picador universal XL <sup>1 2</sup>
11	Varilla para puré «ProPuree» <sup>1 2</sup>

<sup>1</sup> En función del modelo

<sup>2</sup> instrucciones de uso separadas

**Nota:** Si su aparato no incluye alguno de los accesorios descritos, puede solicitarlos al servicio de asistencia técnica.

## Elementos de mando

### Ajuste de la velocidad

Para la regulación continua del número de revoluciones. Ajustar el selector de revoluciones entre ● (número de revoluciones más bajo) y 12 (número de revoluciones más alto).

### Tecla de conexión ①

Para el uso del aparato con el número de revoluciones predeterminado.



**Tecla Turbo** 

Para el uso del aparato con el número de revoluciones máximo.

**Nota:** El aparato se queda conectado mientras una de las teclas esté pulsada.

**Seguro contra sobrecarga**

Solo CNHR26 y CNHR26C

Si el aparato se desconecta automáticamente durante su funcionamiento, se ha activado el seguro contra sobrecarga.

Desenchufar el cable de conexión y dejar enfriar el aparato durante aprox. 1 hora para desactivar el seguro contra sobrecarga.

**Nota:** En caso de no poder subsanar la avería con estos consejos, avisar al Servicio de Asistencia Técnica Oficial de la marca.

**Pies de la batidora**

**Nota:** No son adecuados para preparar pures que solo contengan patatas o alimentos de consistencia similar.

**Pie de batidora de plástico o de acero inoxidable**

Los pies de la batidora son adecuados para las siguientes aplicaciones:

- Batir bebidas
- Preparar masa para crepes, mayonesas, salsas y alimentos para bebés
- Triturar los alimentos cocidos, p. ej., frutas, verduras, sopas

**Procesar los alimentos con el pie de la batidora****Notas**

- Antes de procesar alimentos sólidos como manzanas, patatas o carne, trocearlos y cocerlos hasta que estén blandos.
- Para picar alimentos crudos (cebolla, ajo, hierbas aromáticas...) sin añadir líquido, deberá usarse el accesorio picador universal.
- Antes de procesar los alimentos en una cacerola, retirarla de la placa de la cocina.

→ Fig. **2** - **10**

**Ejemplo de receta de mayonesa**

- 1 huevo (yema y clara)
- 1 cucharada sopera de mostaza
- 1 cucharada sopera de zumo de limón o vinagre
- 200-250 ml de aceite
- Sal y pimienta al gusto

**Preparar mayonesa****Notas**

- Con el pie de la batidora, las mayonesas solo se pueden elaborar con huevos enteros (yema y clara).
- Al preparar mayonesa, el aire debajo del pie de la batidora impide que se ligue bien. Para conseguir un resultado óptimo, dejar que salga el aire antes de batir.

→ Fig. **11** - **15**

**Ejemplos prácticos**

Observe estrictamente las máximas cantidades admisibles y tiempos de elaboración de los alimentos indicados en la tabla. Dejar enfriar el aparato a temperatura ambiente después de cada ciclo de funcionamiento.

→ Fig. **16**

**Vista general de la limpieza**

Limpie todas las piezas como se indica en la tabla.

→ Fig. **17**

**Nota:** Para aparatos con cable en espiral: ¡no enrollar nunca el cable alrededor del aparato!

**Eliminación del aparato usado**

- ▶ Desechar el aparato de forma respetuosa con el medio ambiente. Puede obtener información sobre las vías y posibilidades actuales de desecho de materiales de su distribuidor o ayuntamiento local.



Este aparato está marcado con el símbolo de cumplimiento con la Directiva Europea 2012/19/UE relativa a los aparatos eléctricos y electrónicos usados (Residuos de aparatos eléctricos y electrónicos RAEE). La directiva proporciona el marco general válido en todo el ámbito de la Unión Europea para la retirada y la reutilización de los residuos de los aparatos eléctricos y electrónicos.

---

## Servicio de Asistencia Técnica

Para obtener información detallada sobre el periodo de validez de la garantía y las condiciones de garantía en su país, póngase en contacto con nuestro Servicio de Asistencia Técnica o con su distribuidor, o bien consulte nuestra página web.

Los datos de contacto del Servicio de Asistencia Técnica se encuentran en el directorio adjunto o en nuestra página web.



## Segurança

- Leia atentamente este manual.
- Guarde estas instruções e as informações sobre o produto para posterior utilização ou para entregar a futuros proprietários.

Utilize o aparelho apenas:

- com peças e acessórios originais.
- para triturar, picar, misturar, fazer purés e emulsionar alimentos líquidos ou semissólidos.
- para uso doméstico e em espaços fechados domésticos à temperatura ambiente.
- para as quantidades e frequências normais num lar.
- a uma altitude até 2000 m acima do nível do mar.

Desligar o aparelho da corrente após cada utilização, sempre que fique sem vigilância, antes de se montar, desmontar ou limpar, e em caso de anomalia.

Este aparelho pode ser utilizado por pessoas com capacidades físicas, sensoriais ou mentais limitadas ou com falta de experiência e/ou conhecimentos, desde que supervisionadas ou informadas sobre como trabalhar com o aparelho de forma segura e instruídas sobre os perigos inerentes.

As crianças não podem brincar com o aparelho.

A limpeza e a manutenção pelo utilizador não podem ser realizadas por crianças.

O aparelho não pode ser utilizado por crianças. Manter as crianças afastadas do aparelho e da ficha de ligação.

- ▶ Ligar e operar o aparelho unicamente de acordo com as indicações na placa de características.
- ▶ Se o cabo de alimentação deste aparelho sofrer algum dano, deverá ser substituído pelo fabricante ou pela sua Assistência Técnica, ou por um técnico devidamente qualificado para o efeito, para se evitarem situações de perigo.
- ▶ Nunca mergulhar o aparelho ou o cabo elétrico em água e nunca o lavar na máquina de lavar loiça.
- ▶ Nunca mergulhar o aparelho base no produto a misturar, mas apenas o pé misturador.
- ▶ Nunca operar um aparelho danificado.

**pt** Evitar danos materiais

- ▶ Nunca deixar que o cabo elétrico toque em peças quentes nem o puxar sobre arestas vivas.
- ▶ Nunca colocar o aparelho sobre ou nas proximidades de superfícies quentes.
- ▶ Após o desligamento, aguardar que o acionamento esteja completamente parado.
- ▶ Mantenha as mãos, os cabelos, o vestuário e outros utensílios afastados das peças em rotação.
- ▶ Nunca toque nas lâminas com as mãos desprotegidas.
- ▶ Cuidado ao manusear lâminas de corte afiadas, bem como ao esvaziar o recipiente e ao limpar.
- ▶ Processar alimentos quentes com cuidado.
- ▶ Deixar os alimentos quentes arrefecer até 70 °C ou menos antes do processamento.
- ▶ Ter em atenção as indicações de limpeza.
- ▶ Limpar as superfícies que entram em contacto com os alimentos antes de cada utilização.

## Evitar danos materiais

- ▶ Nunca utilize o aparelho em vazio.
- ▶ Nunca utilize o copo misturador no micro-ondas ou no forno.
- ▶ Engatar o aparelho base de forma audível e por completo no pé triturador ou no acessório.

## Vista geral

→ Fig. 1

1	Regulação da velocidade
2	Tecla de ligação Ⓞ
3	Tecla Turbo Ⓞ
4	Teclas de destravamento
5	Pé triturador em plástico ou pé triturador em aço inoxidável <sup>1</sup>
6	Tampa <sup>1</sup>
7	Copo misturador em plástico <sup>1</sup>
8	Batedor <sup>1 2</sup>

<sup>1</sup> Conforme o modelo

<sup>2</sup> Instrução de serviço separada

9	Picador universal L <sup>1 2</sup>
10	Picador universal XL <sup>1 2</sup>
11	Acessório calcador "ProPuree" <sup>1 2</sup>

<sup>1</sup> Conforme o modelo

<sup>2</sup> Instrução de serviço separada

**Nota:** Se um acessório não estiver incluído no fornecimento, é possível encomendá-lo através do Serviço Assistência Técnica.

## Elementos de comando

### Regulação da velocidade

Para uma regulação contínua da rotação. Regular o seletor de rotações entre ● (rotação mínima) e 12 (rotação máxima).

### Tecla de ligação Ⓞ

Para utilizar o aparelho com a rotação previamente definida.

### Tecla Turbo Ⓞ

Para utilizar o aparelho com a rotação máxima.

**Nota:** O aparelho permanece ligado enquanto uma das teclas for pressionada.

## Proteção contra sobrecarga

Só CNHR26 e CNHR26C

Se o aparelho deixar de trabalhar por si mesmo quando em utilização, isso significa que foi ativada a segurança de sobrecarga. Puxar a ficha de rede e deixar o aparelho arrefecer durante cerca de 1 hora para desativar a segurança contra sobrecargas.

**Nota:** Se não for possível eliminar a anomalia, deve dirigir-se aos Serviços Técnicos.

## Pés trituradores

**Nota:** Os pés trituradores não podem ser utilizados para processar purés exclusivamente de batata ou de outros alimentos com consistência semelhante.

### Pé triturador de plástico ou aço inoxidável

Os pés trituradores são adequados para as seguintes aplicações:

- Misturar bebidas
- Preparar massa para crepes, maionese, molhos e comida para bebé
- Fazer purés de alimentos cozidos, p. ex. fruta, legumes, sopas

## Processar alimentos com o pé triturador

### Notas

- Antes de processar alimentos sólidos, p. ex. maçãs, batatas ou carne, picá-los e cozinhá-los até ficarem moles.
- Para picar alimentos crus sem adicionar líquidos, como p. ex. cebolas, alhos ou ervas aromáticas, utilizar o picador universal.
- Antes de preparar os alimentos numa panela, retirar a panela do bico do fogão.

→ Fig. 2 - 10

## Dica de receita Maionese

- 1 ovo (gema e clara)
- 1 colher de sopa de mostarda
- 1 colher de sopa de sumo de limão ou vinagre
- 200-250 ml de óleo
- Sal e pimenta a gosto

Impresso em papel 100% reciclado

## Preparar maionese

### Notas

- Com o pé triturador só se pode fazer maionese com ovos inteiros (clara e gema).
- Ao preparar maionese, o ar por baixo do pé triturador impede uma boa liga. Para obter um resultado ideal, deixar o ar sair antes de misturar.

→ Fig. 11 - 15

## Exemplos de utilização

Respeitar impreterivelmente as quantidades máximas e os tempos de preparação indicados na tabela.

Após cada ciclo de funcionamento, deixar o aparelho arrefecer até atingir a temperatura ambiente.

→ Fig. 16

## Vista geral da limpeza

Limpar cada uma das peças, como indicado na tabela.

→ Fig. 17

**Nota:** Nos aparelhos com cabo em espiral: nunca enrolar o cabo em volta do aparelho!

## Eliminar o aparelho usado

- ▶ Elimine o aparelho de forma ecológica. Para obter mais informações sobre os procedimentos atuais de eliminação, contacte o seu Agente Especializado ou os Serviços Municipais da sua zona.



Este aparelho está marcado em conformidade com a Directiva 2012/19/UE relativa aos resíduos de equipamentos eléctricos e electrónicos (waste electrical and electronic equipment - WEEE).

A directiva estabelece o quadro para a criação de um sistema de recolha e valorização dos equipamentos usados válido em todos os Estados Membros da União Europeia.

## **Assistência Técnica**

Pode obter informações detalhadas sobre o período e as condições de garantia no seu país junto da nossa Assistência Técnica, do comerciante ou na nossa página web.

Os dados de contacto da Assistência Técnica encontram-se no registo de pontos de Assistência Técnica em anexo ou na nossa página web.



## **Ασφάλεια**

- Διαβάστε προσεκτικά αυτές τις οδηγίες.
- Φυλάξτε τις οδηγίες καθώς και τις πληροφορίες προϊόντος για μετέπειτα χρήση ή για τον επόμενο κάτοχο της συσκευής.

Χρησιμοποιείτε τη συσκευή μόνο:

- Με γνήσια εξάρτημα και προσαρτήματα.
- Για τον τεμαχισμό, κοπή, ανάμειξη, πολτοποίηση και γαλακτωματοποίηση υγρών και ημιστερεών τροφίμων.
- στα ιδιωτικά νοικοκυριά και σε κλειστούς χώρους του οικιακού περιβάλλοντος σε θερμοκρασία δωματίου.
- Για ποσότητες και χρόνους επεξεργασίας, συνήθεις για το νοικοκυριό.
- μέχρι ένα ύψος από 2000 m πάνω από την επιφάνεια της θάλασσας.

Η συσκευή μετά από κάθε χρήση, σε περίπτωση μη επιτήρησης, πριν από τη συναρμολόγηση, την αποσυναρμολόγηση ή τον καθαρισμό και σε περίπτωση σφάλματος πρέπει να αποσυνδέεται πάντοτε από το δίκτυο του ρεύματος.

Αυτή η συσκευή μπορεί να χρησιμοποιηθεί από άτομα με περιορισμένες φυσικές, αισθητήριες ή πνευματικές ικανότητες ή με ανεπαρκή εμπειρία και/ή ανεπαρκείς γνώσεις, όταν επιτηρούνται ή έχουν ενημερωθεί σχετικά με την ασφαλή χρήση της συσκευής και έχουν κατανοήσει τους πιθανούς από τη χρήση της συσκευής κινδύνους.

Τα παιδιά δεν επιτρέπεται να παίζουν με τη συσκευή.

Ο καθαρισμός και η συντήρηση από το χρήστη δεν επιτρέπεται να εκτελείται από παιδιά.

Η συσκευή δεν επιτρέπεται να χρησιμοποιείται από παιδιά. Κρατάτε τα παιδιά μακριά από τη συσκευή και το καλώδιο σύνδεσης.

- ▶ Συνδέστε και χρησιμοποιείτε τη συσκευή μόνο σύμφωνα με τα στοιχεία που αναφέρονται στην πινακίδα τύπου.
- ▶ Εάν το καλώδιο σύνδεσης στο δίκτυο του ρεύματος αυτής της συσκευής υποστεί ζημιά, πρέπει να αντικατασταθεί από τον κατασκευαστή ή την υπηρεσία εξυπηρέτησης πελατών του ή από ένα αντίστοιχα ειδικευμένο άτομο, για την αποφυγή επικινδύνων καταστάσεων.

## el Αποφυγή των υλικών ζημιών

- ▶ Η συσκευή και το καλώδιο σύνδεσης στο δίκτυο του ρεύματος δεν επιτρέπονται να βυθίζονται ποτέ μέσα σε νερό ούτε να πλένονται στο πλυντήριο πιάτων.
- ▶ Μη βυθίζετε ποτέ τη βασική συσκευή, αλλά μόνο το πόδι του μίξερ, μέσα στα αναμιγνυόμενα τρόφιμα.
- ▶ Μη λειτουργείτε ποτέ μια συσκευή που έχει υποστεί ζημιά.
- ▶ Μην αφήνετε ποτέ το καλώδιο σύνδεσης να έρθει σε επαφή με καυτά μέρη ή κοφτερές ακμές.
- ▶ Μην τοποθετείτε τη συσκευή ποτέ επάνω ή κοντά σε καυτές επιφάνειες.
- ▶ Μετά την απενεργοποίηση, περιμένετε την πλήρη ακινητοποίηση της κίνησης.
- ▶ Κρατάτε τα χέρια, τα μαλλιά, τα ρούχα και άλλα αντικείμενα μακριά από τα περιστρεφόμενα μέρη.
- ▶ Μην αγγίζετε ποτέ τις λεπίδες με γυμνά χέρια.
- ▶ Προσοχή κατά τη χρήση κοφτερών μαχαιριών κοπής, κατά το άδειασμα του δοχείου καθώς και κατά τον καθαρισμό.
- ▶ Προσέχετε κατά την επεξεργασία ζεστών τροφίμων.
- ▶ Αφήνετε τα τρόφιμα που βράζουν πριν την επεξεργασία να κρυσώσουν στους 70 °C ή χαμηλότερα.
- ▶ Προσέχετε τις υποδείξεις καθαρισμού.
- ▶ Καθαρίζετε τις επιφάνειες, που έρχονται σε επαφή με τρόφιμα, πριν από κάθε χρήση.

## Αποφυγή των υλικών ζημιών

- ▶ Μη λειτουργείτε ποτέ τη συσκευή χωρίς τρόφιμα (κενή λειτουργία).
- ▶ Μη χρησιμοποιήσετε ποτέ το δοχείο ανάμιξης στον φούρνο μικροκυμάτων ή στον ηλεκτρικό φούρνο.
- ▶ Η βασική συσκευή ασφαλίζει με τον χαρακτηριστικό ήχο και πλήρως στο πόδι του μίξερ ή στο εξάρτημα.

## Επισκόπηση

→ Εικ. 1

- |   |                         |
|---|-------------------------|
| 1 | Ρύθμιση ταχύτητας       |
| 2 | Πλήκτρο ενεργοποίησης ① |

<sup>1</sup> Ανάλογα με το μοντέλο

<sup>2</sup> Ξεχωριστές οδηγίες χρήσης

- |    |   |
|----|---|
| 3  | Πλήκτρο Turbo ①   |
| 4  | Πλήκτρα απασφάλισης   |
| 5  | Πλαστικό πόδι μίξερ ή πόδι μίξερ από ανοξείδωτο χάλυβα <sup>1</sup> |
| 6  | Καπάκι <sup>1</sup>   |
| 7  | Πλαστικό δοχείο ανάμιξης <sup>1</sup>                               |
| 8  | Χτυπητήρι <sup>1 2</sup>  |
| 9  | Κόφτης γενικής χρήσης L <sup>1 2</sup>                              |
| 10 | Κόφτης γενικής χρήσης XL <sup>1 2</sup>                             |
| 11 | Προσάρτημα πολτοποιήσης "ProPure" <sup>1 2</sup>                    |

<sup>1</sup> Ανάλογα με το μοντέλο

<sup>2</sup> Ξεχωριστές οδηγίες χρήσης



**Σημείωση:** Σε περίπτωση που ένα εξάρτημα δεν περιλαμβάνεται στα υλικά παράδοσης, μπορείτε να το παραγγείλετε μέσω της υπηρεσίας εξυπηρέτησης πελατών.

## Στοιχεία χειρισμού

### Ρύθμιση ταχύτητας

Για τη συνεχή ρύθμιση του αριθμού στροφών. Ρυθμίστε τον περιστροφικό επιλογέα μεταξύ ● (χαμηλότερος αριθμός στροφών) και 12 (υψηλότερος αριθμός στροφών).

### Πλήκτρο ενεργοποίησης ①

Για τη χρήση της συσκευής με τον προρρυθμισμένο αριθμό στροφών.

### Πλήκτρο Turbo ②

Για τη χρήση της συσκευής με τον μέγιστο αριθμό στροφών.

**Σημείωση:** Η συσκευή παραμένει ενεργοποιημένη, όσο ένα πλήκτρο είναι πατημένο.

## Ασφάλεια υπερφόρτωσης

Μόνο CNHR26 και CNHR26C  
Εάν απενεργοποιηθεί η συσκευή αυτόματα κατά τη διάρκεια της χρήσης, έχει ενεργοποιηθεί η ασφάλεια υπερφόρτωσης. Τραβήξτε το φινς και αφήστε τη συσκευή να κρυώσει για περίπου 1 ώρα, για να απενεργοποιηθεί η ασφάλεια υπερφόρτωσης.

**Σημείωση:** Σε περίπτωση που δεν μπορείτε να αντιμετωπίσετε εσείς τη βλάβη, παρακαλείσθε να καλέσετε την υπηρεσία τεχνικής εξυπηρέτησης πελατών.

## Πόδια μίξερ

**Σημείωση:** Τα πόδια μίξερ δεν είναι κατάλληλα για την παρασκευή πουρέ, που αποτελείται μόνο από πατάτες ή τρόφιμα παρόμοιας συνεκτικότητας.

### Πλαστικό πόδι μίξερ ή πόδι μίξερ από ανοξείδωτο χάλυβα

Τα πόδια μίξερ είναι κατάλληλα για τις ακόλουθες εφαρμογές:

- Ανάμειξη ροφημάτων

- Παρασκευή ζύμης για κρέπες, μαγιονέζας, σαλτσών και παιδικών τροφών
- Πολιτοποίηση βρασμένων τροφίμων, π.χ. φρούτα, λαχανικά, σούπες

## Επεξεργασία τροφίμων με το πόδι μίξερ

### Υποδείξεις

- Τεμαχίζετε τα στερεά τρόφιμα, όπως μήλα, πατάτες ή κρέας, πριν από την επεξεργασία και βράζετε τα μέχρι να μαλακώσουν.
- Για τον τεμαχισμό νωπών τροφίμων χωρίς προσθήκη νερού, όπως π.χ. κρεμμύδια, σκόρδα ή αρωματικά φυτά, χρησιμοποιείτε τον κόφτη γενικής χρήσης.
- Προτού επεξεργαστείτε τα τρόφιμα σε μια κατσαρόλα, αφαιρέστε ην κατσαρόλα από την εστία μαγειρέματος.

→ *Εικ. 2 - 10*

## Παράδειγμα συνταγής Μαγιονέζα

- 1 αυγό (κρόκος και ασπράδι)
- 1 κουταλιά μουστάρδα
- 1 κουταλιά χυμός λεμονιού ή ζύδι
- 200-250 ml λάδι
- Αλάτι και πιπέρι κατά βούληση

## Παρασκευή μαγιονέζας

### Υποδείξεις

- Με το πόδι μίξερ μπορείτε να παρασκευάσετε μαγιονέζα μόνο από ολόκληρα αυγά (ασπράδι και κρόκος).
- Όταν παρασκευάζετε μαγιονέζα, εμποδίζει ο αέρας κάτω από το πόδι μίξερ μια καλή συνοχή. Για την επίτευξη ενός ιδανικού αποτελέσματος, αφήστε τον αέρα να διαφύγει, προτού ξεκινήσετε με την ανάμειξη.

→ *Εικ. 11 - 15*

## Παραδείγματα εφαρμογών

Προσέχετε οπωσδήποτε τις μέγιστες ποσότητες και τους χρόνους επεξεργασίας του πίνακα.

## el Επισκόπηση καθαρισμού

Αφήνετε τη συσκευή να κρυώνει μετά από κάθε κύκλο λειτουργίας στη θερμοκρασία περιβάλλοντος.

→ *Εικ. 16*

## Επισκόπηση καθαρισμού

Καθαρίζετε τα ξεχωριστά εξαρτήματα, όπως αναφέρεται στον πίνακα.

→ *Εικ. 17*

**Σημείωση:** Στις συσκευές με καλώδιο σπирάλ: Μην τυλίγετε το καλώδιο ποτέ γύρω από τη συσκευή!

## Απόσυρση παλιάς συσκευής

- ▶ Αποσύρετε τη συσκευή σύμφωνα με τους κανόνες προστασίας του περιβάλλοντος. Πληροφορίες σχετικά με τους επίκαιρους τρόπους απόσυρσης θα βρείτε στο ειδικό κατάστημα ή στην αρμόδια τοπική Δημοτική Αρχή σας.



Αυτή η συσκευή χαρακτηρίζεται σύμφωνα με την ευρωπαϊκή οδηγία 2012/19/ΕΕ περί ηλεκτρικών και ηλεκτρονικών συσκευών (waste electrical and electronic equipment - WEEE).

Η οδηγία προκαθορίζει τα πλαίσια για μια απόσυρση και αξιοποίηση των παλιών συσκευών με ισχύ σ' όλη την ΕΕ.

## Υπηρεσία εξυπηρέτησης πελατών

Λεπτομερείς πληροφορίες για τον χρόνο εγγύησης και τους όρους εγγύησης στη χώρα σας θα λάβετε από την υπηρεσία εξυπηρέτησης πελατών της εταιρείας μας, τον έμπορά σας ή την ιστοσελίδα μας. Τα στοιχεία επικοινωνίας της υπηρεσίας εξυπηρέτησης πελατών θα τα βρείτε στον συνημμένο κατάλογο της υπηρεσίας εξυπηρέτησης πελατών ή στην ιστοσελίδα μας.



## Güvenlik

- Bu kılavuzu dikkatlice okuyunuz.
- Kılavuzu ve ürün bilgilerini, ileride kullanmak için veya cihazın muhtemel bir sonraki sahibi için saklayın.

Cihazı sadece şu amaçla kullanınız:

- orijinal parçaları ve aksesuarları ile birlikte kullanın.
- Sıvı veya yarı katı besinleri doğramak, kıymak, karıştırmak, püre yapmak ve emülsiyon haline getirmek için.
- özel konutlarda ve özel konutların kapalı mekanlarında oda sıcaklığında.
- evde işlenen miktar ve süreler için kullanın.
- deniz seviyesinden en fazla 2000 m yüksekliğe kadar kullanın.

Cihazı her kullanımdan sonra, gözetim altında değilken, parçalarını ayırmadan, birleştirmeden ve temizlemeden önce ve acil durumlarda mutlaka elektrik şebekesinden ayırınız.

Bu cihaz fiziksel, algısal veya zihinsel becerileri sınırlı olan ya da deneyimi ve bilgisi yetersiz olan kişiler tarafından, mutlaka sorumlu bir kişinin nezareti altında veya ancak cihazın güvenli kullanımı konusunda bilgilendirilmiş ve kullanımdan kaynaklanan tehlikeleri anlamış olmaları halinde kullanılabilir.

Çocukların cihaz ile oynamasına izin vermeyiniz.

Temizlik ve kullanıcının yapacağı bakım çalışmaları çocuklar tarafından yapılmamalıdır.

Bu cihaz çocuklar tarafından kullanılmamalıdır. Çocuklar cihazdan ve bağlantı hattından uzak tutulmalıdır.

- ▶ Cihazı sadece tip plakasındaki bilgilere göre bağlanmalı ve işletilmelidir.
- ▶ Bu cihazın elektrik kablosu zarar görmüşse tehlikenin önlenmesi için, üretici, müşteri hizmetleri veya benzer kalifikasyona sahip bir kişi tarafından değiştirilmelidir.
- ▶ Cihazı veya elektrik kablosunu kesinlikle suya sokmayın veya bulaşık makinesine koymayın.
- ▶ Asla ana cihazı değil, sadece karıştırma ayağını karıştırılacak malzemenin içine daldırınız.
- ▶ Hasarlı cihazlar kesinlikle kullanılmamalıdır.
- ▶ Şebeke bağlantı kablosunu asla sıcak parçalara temas ettirmeyiniz veya keskin kenarlar üzerinden çekmeyiniz.

## tr Maddi hasarların önlenmesi

- ▶ Cihazı kesinlikle sıcak yüzeylerin üzerine veya yakınına koymayınız.
- ▶ Kapattıktan sonra tahrik sisteminin tamamen durmasını bekleyiniz.
- ▶ Ellerinizi, saçlarınızı, kıyafetlerinizi ve diğer kişisel eşyalarınızı döner parçalardan uzak tutun.
- ▶ Bıçak ağızlarına asla çıplak elle dokunmayın.
- ▶ Kabı boşaltırken ve temizleme sırasında keskin bıçaklara dikkat ediniz.
- ▶ Sıcak yiyecekleri işlerken dikkatli olunuz.
- ▶ Kaynayan yiyecekleri işlemeyen önce bunların 70 °C'ye veya daha fazla soğumasını bekleyiniz.
- ▶ Temizlik bilgilerini dikkate alın.
- ▶ Gıda maddeleri ile temas eden yüzeyleri her kullanımdan önce temizleyin.

## Maddi hasarların önlenmesi

- ▶ Cihazı kesinlikle malzemesiz çalıştırmayın.
- ▶ Karıştırma kabını hiçbir zaman mikrodalga fırında veya normal fırında kullanmayın.
- ▶ Ana cihaz duyulur şekilde ve tam olarak karıştırma ayağı veya aksesuar üzerine yerine oturur.

## Genel bakış

→ Şek. 1

1	Hız ayarı
2	Açma/kapama tuşu ①
3	Turbo tuşu ①
4	Çözme tuşları
5	Plastik karıştırma ayağı veya paslanmaz çelik karıştırma ayağı <sup>1</sup>
6	Kapak <sup>1</sup>
7	Plastik karıştırma kabı <sup>1</sup>
8	Çırpma teli <sup>1 2</sup>
9	Genel doğrayıcı L <sup>1 2</sup>

<sup>1</sup> Modele bağlı

<sup>2</sup> ayrıca verilen kullanma kılavuzu

10 Genel doğrayıcı XL<sup>1 2</sup>

11 "ProPuree" püre aksesuarı<sup>1 2</sup>

<sup>1</sup> Modele bağlı

<sup>2</sup> ayrıca verilen kullanma kılavuzu

**Not:** Bir aksesuar teslimat kapsamında yer almıyorsa, bu aksesuarı müşteri hizmetlerinden sipariş edebilirsiniz.

## Kumanda elemanları

### Hız ayarı

Devir sayısının kademesiz olarak ayarlanması içindir. Döner seçim düğmesi ● (en düşük devir sayısı) ile 12 (en yüksek devir sayısı) arasında bir konuma ayarlanmalıdır.

### Açma/kapama tuşu ①

Cihazın ön ayarı yapılmış devir sayısı ile kullanılması içindir.

### Turbo tuşu ①

Cihazın maksimum devir sayısı ile kullanılması içindir.

**Not:** Tuşlardan biri basılı olduğu sürece cihaz açık kalır.

## Aşırı yüklenme emniyeti

Sadece CNHR26 ve CNHR26C

Cihaz kullanma esnasında kendi kendine kapanıyorsa, aşırı yüklenme sigortası devreye girmiş demektir.

Elektrik fişini çekiniz ve aşırı yüklenme sigortasını devreden çıkarmak için, cihazın yakl. 1 saat soğumasını bekleyiniz.

**Not:** Eğer arıza giderilemiyorsa, lütfen yetkili servise başvurunuz.

## Karıştırma ayakları

**Not:** Karıştırma ayakları patates püresi veya benzer içerikli sebze püreleri hazırlamak için uygun değildir.

### Plastik veya paslanmaz çelik karıştırma ayağı

Karıştırma ayakları, aşağıdaki uygulamalar için uygundur:

- İçecek karıştırma
- Krep hamuru, mayonez, sos ve bebek maması hazırlama
- Haşlanmış yiyecekleri püre haline getirme, örn. meyve, sebze, çorba

### Besinlerin karıştırma ayağı ile işlenmesi

#### Notlar

- Katı besinleri işlemeden önce doğrayınız ve yumuşayana kadar haşlayınız, örn. elma, patates veya et.
- Örneğin soğan, sarımsak veya otsu baharatlar gibi çiğ besinleri sıvı eklemeyen doğramak için genel doğrayıcıyı kullanınız.
- Besinleri bir pişirme tenceresinde işlemeden önce tencereyi ocaktan alınız.

→ Şek. 2 - 10

### Mayonez için örnek tarif

- 1 yumurta (yumurta sarısı ve yumurta akı)
- 1 çorba kaşığı hardal
- 1 çorba kaşığı limon suyu veya sirke
- 200-250 ml sıvı yağ
- İsteğe göre tuz ve karabiber

## Mayonez hazırlama

### Notlar

- Karıştırma ayağı ile mayonez sadece bütün yumurta (yumurta akı ve yumurta sayısı) kullanarak hazırlanabilir.
- Mayonez hazırladığınızda, mikser ayağının altındaki hava, mayonezin iyi bir şekilde karışmasını önler. En iyi sonucu elde etmek için karıştırmadan önce havayı tahliye ediniz.

→ Şek. 11 - 15

## Kullanım örnekleri

Tabloda verilen azami miktarlara ve işleme sürelerine mutlaka dikkat ediniz.

Her çalıştırma döngüsünden sonra cihazın oda sıcaklığına soğumasını bekleyiniz.

→ Şek. 16

## Temizliğe genel bakış

Her bir parçayı tabloda belirtilen şekilde temizleyiniz.

→ Şek. 17

**Not:** Spiral kablolu cihazlarda: Kabloyu kesinlikle cihazın etrafına dolamayınız!

## Eski cihazları atığa verme

- ▶ Cihazı çevreye zarar vermeyecek şekilde imha ediniz.  
Güncel imha yol ve yöntemleri hakkında bilgi edinmek için lütfen yetkili satıcınıza veya bağlı olduğunuz belediyeye ya da şehir idaresine başvurunuz.



Bu ürün T.C. Çevre ve Şehircilik Bakanlığı tarafından yayımlanan "Atık Elektrikli ve Elektronik Eşyaların Kontrolü Yönetmeliği"nde belirtilen zararlı ve yasaklı maddeleri içermez. AEEE yönetmeliğine uygundur. Bu ürün, geri dönüşümlü ve tekrar kullanılabilir nitelikteki yüksek kaliteli parça ve malzemelerden üretilmiştir. Bu nedenle, ürünü, hizmet ömrünün sonunda evsel veya diğer atıklarla birlikte atmayın. Elektrikli ve elektronik cihazların geri dönüşümü için bir toplama noktasına götürün. Bu toplama noktalarını bölgenizdeki yerel yönetime sorun. Kullanılmış ürünleri geri kazanıma vererek çevrenin ve doğal kaynakların korunmasına yardımcı olun. Ürünü atmadan önce çocukların güvenliği için elektrik fişini kesin ve kilit mekanizmasını kırarak çalışmaz duruma getirin.

Üretici Firma : BSH Hausgeräte GmbH  
Carl-Wery Straße 34  
81739 München, Germany  
www.bosch-home.com  
Müşteri hizmetlerinin irtibat bilgileri, ekteki müşteri hizmetleri dizininde veya web sitemizde yer almaktadır. Tüm yetkili servis istasyonlarının iletişim bilgilerine aşağıdaki web sitemizden ulaşabilirsiniz.  
<https://www.bosch-yetkiliservisi.com/>  
Ayrıca yetkili servis istasyonlarına ait bilgiler, ilgili bakanlık tarafından oluşturulan [www.servis.gov.tr](http://www.servis.gov.tr) adresli web sitesinde yer almaktadır.

## Müşteri hizmetleri

Ülkenizde geçerli olan garanti süresi ve garanti koşulları ile ilgili ayrıntılı bilgileri müşteri hizmetlerimizden, yetkili satıcınızdan veya Web sitemizden alabilirsiniz.

İthalatçı Firma: BSH Ev Aletleri ve Sanayi Ticaret A.Ş.

Fatih Sultan Mehmet Mah. Balkan Cad.

No:51

Ümraniye-İstanbul-Türkiye

Tel : 0216 528 90 00 Fax : 0216 528 99

99



## Bezpieczeństwo

- Należy dokładnie przeczytać niniejszą instrukcję.
- Instrukcję należy zachować i starannie przechowywać jako źródło informacji, a także z myślą o innych użytkownikach.

Urządzenia należy używać wyłącznie:

- z oryginalnymi częściami i akcesoriami.
- do rozdrabniania, siekania, mieszania, miksowania na puree i emulgowania płynnych lub półstałych artykułów spożywczych.
- w prywatnym gospodarstwie domowym i zamkniętych otoczeniach domowych w temperaturze pokojowej.
- do przetwarzania ilości typowych dla gospodarstw domowych w typowym dla gospodarstw domowych czasie.
- do wysokości 2000 m nad poziomem morza.

Urządzenie musi być odłączane od sieci po każdym użyciu, w razie braku nadzoru, przed złożeniem, rozłożeniem i rozpoczęciem czyszczenia oraz w przypadku wystąpienia usterki.

Osobom o zredukowanych zdolnościach fizycznych, sensorycznych i umysłowych lub nieposiadającym odpowiedniego doświadczenia i/lub wiedzy wolno używać urządzenia tylko pod warunkiem, że znajdują się pod opieką innych osób lub zostały poinstruowane w zakresie bezpiecznej obsługi urządzenia i rozumieją zagrożenia z niej wynikające.

Dzieciom nie wolno bawić się urządzeniem.

Dzieciom nie wolno wykonywać żadnych przewidzianych dla użytkownika czynności z zakresu czyszczenia i konserwacji urządzenia. Tego urządzenia nie wolno obsługiwać dzieciom. Dzieciom należy uniemożliwić dostęp do urządzenia i jego przewodu zasilającego.

- ▶ Urządzenie należy podłączyć i użytkować zgodnie z informacjami podanymi na tabliczce znamionowej.
- ▶ W przypadku uszkodzenia przewodu sieciowego tego urządzenia należy zlecić jego wymianę wymienioną przez producenta, jego serwis lub przez odpowiednio wykwalifikowaną osobę, co jest koniecznym warunkiem wykluczenia zagrożeń.
- ▶ Nigdy nie zanurzać urządzenia lub przewodu sieciowego w wodzie ani nie umieszczać ich w zmywarce do naczyń.
- ▶ Nigdy nie zanurzać w miksowanych produktach korpusu urządzenia, a jedynie końcówkę miksującą.

## pl Zapobieganie szkodom materialnym

- ▶ Nigdy nie włączać uszkodzonego urządzenia.
- ▶ Nigdy nie dopuszczać do kontaktu przewodu sieciowego z gorącymi częściami i ostrymi krawędziami.
- ▶ Nigdy nie ustawiać urządzenia na gorących powierzchniach ani w ich pobliżu.
- ▶ Po wyłączeniu urządzenia zaczekać, aż napęd całkowicie się zatrzyma.
- ▶ Nie zbliżać do obracających się części rąk, włosów, części odzieży oraz innych utensyliów.
- ▶ Nigdy nie dotykać ostrzy noży gołymi rękami.
- ▶ Zachowywać ostrożność przy posługiwaniu się ostrymi nożami, przy opróżnianiu pojemnika i przy czyszczeniu.
- ▶ Zachowywać ostrożność przy przetwarzaniu gorących artykułów spożywczych.
- ▶ Zagotowane produkty przed przetworzeniem schłodzić do temperatury co najmniej 70°C.
- ▶ Należy przestrzegać wskazówek dotyczących czyszczenia.
- ▶ Powierzchnie mające kontakt z żywnością należy czyścić przed każdym użyciem.

## Zapobieganie szkodom materialnym

- ▶ Nigdy nie włączać pustego urządzenia.
- ▶ Nigdy nie używać pojemnika miksera w kuchenkach mikrofalowych lub piekarnikach.
- ▶ Zatrzasnąć korpus urządzenia w słyszalny sposób i całkowicie na końcówce miksującej.

## Przegląd

→ Rys. 1

1	Regulacja prędkości
2	Przycisk włącznika Ⓞ
3	Przycisk Turbo Ⓢ
4	Przyciski odblokowujące
5	Końcówka miksująca z tworzywa sztucznego lub stali szlachetnej <sup>1</sup>

<sup>1</sup> W zależności od modelu

<sup>2</sup> oddzielna instrukcja obsługi

6	Pokrywa <sup>1</sup>
7	Pojemnik do miksowania z tworzywa sztucznego <sup>1</sup>
8	Końcówka do ubijania <sup>1 2</sup>
9	Rozdrabniacz uniwersalny L <sup>1 2</sup>
10	Rozdrabniacz uniwersalny XL <sup>1 2</sup>
11	Końcówka ugniatająca „ProPuree” <sup>1 2</sup>

<sup>1</sup> W zależności od modelu

<sup>2</sup> oddzielna instrukcja obsługi

**Uwaga:** Jeżeli element wyposażenia nie należy do zakresu dostawy, można go zamówić za pośrednictwem serwisu.

## Elementy obsługowe

### Regulacja prędkości

Do płynnej regulacji prędkości obrotowej. Przełącznik obrotowy ustawiać między ● (najniższe obroty) i 12 (najwyższe obroty).



**Przycisk włącznika** ①

Do używania urządzenia z ustawioną wstępną prędkością obrotową.

**Przycisk Turbo** ②

Do używania urządzenia z maksymalną prędkością obrotową.

**Uwaga:** Urządzenie jest włączone tak długo, jak długo wciśnięty jest jeden z przycisków.

**Zabezpieczenie przed przeciążeniem**

Tylko CNHR26 i CNHR26C

Jeżeli urządzenie samoczynnie przestaje pracować podczas używania, oznacza to, że zadziałał system zabezpieczający przed przeciążeniem.

Odłączyć urządzenie od sieci elektrycznej i pozwolić urządzeniu stygnąć przez ok. 1 godziny w celu dezaktywacji systemu zabezpieczającego przed przeciążeniem.

**Uwaga:** Jeżeli zakłócenia nie da się usunąć, należy się zwrócić do serwisu.

**Końcówki miksujące**

**Uwaga:** Nie używać końcówek miksujących do przygotowywania puree z samych ziemniaków lub z produktów spożywczych o podobnej konsystencji.

**Końcówka miksująca z tworzywa sztucznego lub stali szlachetnej**

Końcówki miksujące są przystosowane do następujących zastosowań:

- miksowanie napojów
- przygotowywanie ciasta na naleśniki, majonezu, sosów i pożywienia dla niemowląt
- miksowanie gotowanych artykułów spożywczych, np. owoców, warzyw, zup na puree

**Przetwarzanie produktów przy użyciu końcówki miksującej****Uwagi**

- Twarde artykuły spożywcze, takie jak jabłka, ziemniaki czy mięso, należy przed miksowaniem rozdrobnić.

- Do rozdrabniania surowych artykułów spożywczych bez dodatku płynu, np. cebuli, czosnku lub ziół, stosować rozdrabniacz uniwersalny.
- Przed rozpoczęciem przetwarzania artykułów spożywczych w garnku należy zdjąć garnek z płyty grzewczej.

→ Rys. **2 - 10**

**Przykładowy przepis na majonez**

- 1 jajo (żółtko i białko)
- 1 łyżka musztardy
- 1 łyżka soku cytrynowego lub octu
- 200-250 ml oleju
- Sól i pieprz do smaku

**Przygotowywanie majonezu****Uwagi**

- Przy użyciu końcówki miksującej można przygotowywać majonez tylko z pełnych jaj (białka i żółtka).
- Podczas przygotowywania majonezu powietrze znajdujące się pod końcówką miksującą utrudnia dobre połączenie składników. W celu uzyskania optymalnego rezultatu przed rozpoczęciem miksowania zaczekać na ulotnienie się powietrza.

→ Rys. **11 - 15**

**Przykłady zastosowania**

Stosować się ściśle do podanych w tabeli maksymalnych ilości i czasów przetwarzania.

Po każdym cyklu pracy urządzenie musi ostygnąć do temperatury pokojowej.

→ Rys. **16**

**Przegląd procesu czyszczenia**

Wyczyścić pojedyncze części zgodnie z opisem podanym w tabeli.

→ Rys. **17**

**Uwaga:** W przypadku urządzeń z kablem spiralnym: nigdy nie owijać kabla dookoła urządzenia!

## Utylizacja zużytego urządzenia

- ▶ Urządzenie utylizować zgodnie z przepisami o ochronie środowiska naturalnego.

Informacje o aktualnych możliwościach utylizacji można uzyskać od sprzedawcy lub w urzędzie miasta lub gminy.



To urządzenie jest oznaczone zgodnie z Dyrektywą Europejską 2012/09/UE oraz polską Ustawą z dnia 29 lipca 2005r. „O zużytym sprzęcie elektrycznym i elektronicznym” (Dz.U. z 2005 r. Nr 180, poz. 1495) symbolem przekreślonego kontenera na odpady. Takie oznakowanie informuje, że sprzęt ten, po okresie jego użytkowania nie może być umieszczany łącznie z innymi odpadami pochodzącymi z gospodarstwa domowego. Użytkownik jest zobowiązany do oddania go prowadzącym zbieranie zużytego sprzętu elektrycznego i elektronicznego. Prowadzący zbieranie, w tym lokalne punkty zbiórki, sklepy oraz gminne jednostka, tworzą odpowiedni system umożliwiający oddanie tego sprzętu. Właściwe postępowanie ze zużytym sprzętem elektrycznym i elektronicznym przyczynia się do uniknięcia szkodliwych dla zdrowia ludzi i środowiska naturalnego konsekwencji, wynikających z obecności składników niebezpiecznych oraz niewłaściwego składowania i przetwarzania takiego sprzętu.

## Serwis

Dokładne informacje na temat okresu i warunków gwarancji można uzyskać od naszego serwisu, od sprzedawcy urządzenia lub na naszej stronie internetowej.

Dane kontaktowe serwisu można znaleźć tutaj lub w dołączonym wykazie punktów serwisowych albo na naszej stronie internetowej.



## Безпека

- Будь ласка, уважно прочитайте цю інструкцію.
- Збережіть інструкцію й інформацію про прилад для пізнішого користування або для наступного власника приладу.

Користуйтеся приладом лише за таких умов:

- з оригінальними частинами й приладдям.
- для подрібнювання, рубання, змішування, пюрування й емульгування рідких або напівтвердих продуктів.
- у приватних домогосподарствах і в закритих приміщеннях побутового призначення за кімнатної температури.
- для обробки продуктів у кількості і з тривалістю, звичайними для домашнього господарства.
- на висоті щонайбільше 2000 м над рівнем моря.

Обов'язково відключайте прилад від електромережі в таких випадках: після кожного використання; перед складанням, розбиранням або очищенням; якщо виникла несправність або ви плануєте залишити прилад без нагляду.

Особи з фізичними, сенсорними або ментальними вадами або особи, яким бракує знань та досвіду, можуть користуватися приладом лише під наглядом або якщо вони пройшли підготовку з безпечного користування приладом та розуміють можливу небезпеку.

Дітям заборонено гратися з приладом.

Дітям заборонено чистити й обслуговувати прилад.

Дітям заборонено користуватися цим приладом. Прилад і кабель живлення слід берегти від дітей.

- ▶ Прилад дозволено підключати до електромережі й експлуатувати лише відповідно до даних, зазначених на заводській таблиці.
- ▶ Забороняється використання приладу в приміщеннях, де електрична мережа не обладнана заземлювальним проводом.
- ▶ Щоб уникнути небезпек, у разі пошкодження кабелю живлення цього приладу його заміну має виконувати виробник, сервісний центр або особа з відповідною кваліфікацією.
- ▶ Ніколи не занурюйте ні прилад, ні кабель живлення у воду й не мийте в посудомийній машині.

**uk** Як уникнути матеріальних збитків

- ▶ Занурюйте у подрібнену суміш тільки ніжку блендера, в жодному разі не основний блок.
- ▶ Ніколи не користуйтеся пошкодженим приладом.
- ▶ Не допускайте контакту кабелю живлення з гарячими частинами й не кладіть кабель на гострі краї.
- ▶ У жодному разі не ставте прилад на гарячі поверхні або поблизу них.
- ▶ Після вимкнення зачекайте, поки привод повністю зупиниться.
- ▶ Руки, волосся, одяг тощо слід тримати на безпечній відстані від частин приладу, що обертаються.
- ▶ Ніколи не торкайтеся лез голіруч.
- ▶ Будьте обережні, коли берете гострі ножі, спорожнюєте посудину й чистите прилад.
- ▶ Обробляючи гарячі продукти, будьте обережні.
- ▶ Продукти, що кипіли, перед обробкою мають охолонути хоча б до 70 °С.
- ▶ Виконуйте вказівки з чищення.
- ▶ Поверхні, які контактують з харчовими продуктами, слід чистити перед кожним користуванням.

## Як уникнути матеріальних збитків

- ▶ Заборонено вмикати порожній прилад.
- ▶ Ніколи не нагрівайте чашу блендера в мікрохвильовій печі або духовці.
- ▶ Повністю та чутно зафіксуйте основний блок на ніжці блендера або на приладді.

## Огляд

→ Мал. 11

1	Регулятор швидкості
2	Кнопка ввімкнення ⏻
3	Кнопка турборежиму Ⓢ
4	Кнопки розблокування

<sup>1</sup> Залежно від моделі

<sup>2</sup> окрема інструкція з експлуатації

5	Пластмасова або сталева ніжка блендера <sup>1</sup>
6	Кришка <sup>1</sup>
7	Пластмасова чаша блендера <sup>1</sup>
8	Віничок для збивання <sup>1 2</sup>
9	Універсальний подрібнювач L <sup>1 2</sup>
10	Універсальний подрібнювач XL <sup>1 2</sup>
11	Насадка-товкачка «ProPuree» <sup>1 2</sup>

<sup>1</sup> Залежно від моделі

<sup>2</sup> окрема інструкція з експлуатації

**Зауваження:** Якщо приладдя відсутнє в комплекті, його можна замовити через сервісний центр.

## Елементи управління

### Регулятор швидкості

Для плавного регулювання частоти обертання. Регулятор можна повертати між позиціями ● (найнижча частота обертання) і 12 (найвища частота обертання).

### Кнопка ввімкнення ①

Для використання приладу з попередньо встановленою частотою обертання.

### Кнопка турборежиму ③

Для використання приладу з максимальною частотою обертання.

**Зауваження:** Прилад працює, поки натиснута одна з кнопок.

## Захист від перевантаження

Тільки CNHR26 і CNHR26C

Якщо прилад сам по собі вимикається під час роботи, спрацював захист від перевантаження.

Щоб деактивувати захист від перевантаження, від'єднайте прилад від електромережі й дайте йому охолонути приблизно 1 годину.

**Зауваження:** Якщо усунути несправність в описаний спосіб не вдається, зверніться до сервісної служби.

## Ніжки блендера

**Зауваження:** Ніжки блендера не призначені для приготування пюре тільки з картоплі або з інших харчових продуктів подібної консистенції.

### Пластмасова або сталева ніжка блендера

Ніжки блендера придатні для таких цілей:

- Змішування напоїв
- Приготування тіста на млинці, майонезу, соусів і дитячого харчування
- Приготування пюре й супів-пюре з варених продуктів, наприклад овочів і фруктів

## Обробка продуктів ніжкою блендера

### Вказівки

- Тверді харчові продукти, як-от яблука, картоплю або м'ясо, перед обробкою потрібно подрібнити й розварити.
- Щоб подрібнювати сири продукти без рідини, наприклад цибулю, часник або зелень, використовуйте універсальний подрібнювач.
- Перш ніж обробляти продукти в каструлі, зніміть її з плити.

→ Мал. 2 - 10

### Приклад рецепту майонезу

- 1 яйце (жовток і білок)
- 1 ст. л. гірчиці
- 1 ст. л. лимонного соку або оцту
- 200-250 мл олії
- Сіль та перець за смаком

### Приготування майонезу

#### Вказівки

- За допомогою ніжки блендера можна готувати майонез тільки з цільних яєць (білок і жовток).
- Повітря під ніжкою блендера не дає майонезу як слід загуснути. Щоб досягти оптимального результату, випустіть повітря, перш ніж замішувати.

→ Мал. 11 - 15

## Приклади застосування

Неодмінно зважайте на максимальну кількість і час обробки, указані в таблиці. Після кожного робочого циклу давайте приладу охолонути до кімнатної температури.

→ Мал. 16

## Огляд чищення

Чистьте окремі деталі, як указано в таблиці.

→ Мал. 17

**Зауваження:** Для приладів із спіральним електрокабелем: ні в якому разі не обмотуйте електрокабель навколо приладу!

## Утилізація старих приладів

- ▶ Утилізуйте прилад екологічним способом.

Інформацію щодо актуальних способів утилізації можна отримати у продавця приладу або органів місцевого самоврядування.



Цей прилад маркіровано згідно положень європейської Директиви 2012/19/EU стосовно електронних та електроприладів, що були у використанні (waste electrical and electronic equipment - WEEE). Директивою визначаються можливості, які є дійсними у межах Європейського союзу, щодо прийняття назад та утилізації бувших у використанні приладів.

## Сервісні центри

Докладніші відомості про термін і умови гарантії у вашій країні можна отримати в сервісній службі, у дилера й на нашому сайті.

Виробник: "Роберт Бош Хаузгерете ГмбХ"  
вул. Карл-Вері-Штрассе, 34, м. Мюнхен,  
81739, Німеччина

Імпортер: ТОВ "БСХ Побутова Техніка"  
вул. Радищева, 10/14 корп.Б, м. Київ,  
Україна

Контактні дані сервісного центру можна знайти в долученому довіднику або на нашому сайті.



## Безопасность

- Внимательно прочитайте данное руководство.
- Сохраните инструкцию и информацию о приборе для дальнейшего использования или для передачи следующему владельцу.

Используйте прибор только:

- с оригинальными частями и принадлежностями.
- для измельчения, рубки, перемешивания, пюрирования и эмульгирования жидких или полутвердых продуктов.
- в бытовых условиях и в закрытых помещениях домашних хозяйств при комнатной температуре.
- для переработки количества продуктов и времени обработки, характерных для домашнего хозяйства;
- на высоте не более 2000 м над уровнем моря.

После каждого применения, во время отъезда, перед сборкой, разборкой или очисткой, а также в случае неисправности обязательно отсоедините прибор от сети.

Этот прибор могут использовать лица с ограниченными физическими, сенсорными или умственными способностями или не имеющими достаточного опыта или знаний, если они находятся под присмотром или после получения указаний по безопасному использованию прибора и после того, как они осознали опасности, связанные с неправильным использованием.

Детям запрещено играть с прибором.

Очистку и обслуживание прибора запрещается выполнять детям.

Прибор нельзя использовать детям. Не допускайте детей к прибору и его сетевому проводу.

- ▶ При подключении прибора и его эксплуатации соблюдайте данные, приведенные на фирменной табличке.
- ▶ Во избежание опасностей замена поврежденного сетевого кабеля данного прибора может быть выполнена только производителем или авторизованной им сервисной службой либо лицом, имеющим аналогичную квалификацию.
- ▶ Категорически запрещается погружать прибор в воду или помещать его в посудомоечную машину.
- ▶ Погружайте только ножку блендера, а не блок двигателя в массу для измельчения.

## ru Предотвращение материального ущерба

- ▶ Категорически запрещается эксплуатировать поврежденный прибор.
- ▶ Категорически запрещен контакт сетевого кабеля с горячими частями или острыми краями.
- ▶ Никогда не ставьте прибор на горячие поверхности или рядом с ними.
- ▶ После выключения дождитесь полной остановки привода.
- ▶ Не допускайте контакта рук, волос, одежды и других предметов с вращающимися деталями.
- ▶ Не трогайте лезвия голыми руками.
- ▶ Соблюдать осторожность при обращении с острыми режущими ножами, а также во время опорожнения емкости и при очистке.
- ▶ При переработке горячих продуктов следует соблюдать осторожность.
- ▶ Перед переработкой кипящих продуктов дать им остыть хотя бы до 70 °С.
- ▶ Соблюдайте указания по очистке.
- ▶ Поверхности, контактирующие с продуктами питания, следует очищать перед каждым использованием.

## Предотвращение материального ущерба

- ▶ Никогда не включайте прибор вхолостую.
- ▶ Запрещено использовать стакан блендера в микроволновой печи или духовом шкафу.
- ▶ Полностью и со слышимым щелчком зафиксируйте основной блок на ножке блендера или на принадлежности.

## Обзор

→ Рис. 1

- |   |                      |
|---|----------------------|
| 1 | Установка скорости   |
| 2 | Кнопка включения Ⓞ   |
| 3 | Кнопка турборежима Ⓞ |
| 4 | Кнопки разблокировки |

<sup>1</sup> В зависимости от модели

<sup>2</sup> отдельная инструкция по эксплуатации

- |    |   |
|----|---|
| 5  | Ножка блендера из пластмассы или нержавеющей стали <sup>1</sup> |
| 6  | Крышка <sup>1</sup>   |
| 7  | Стакан блендера из пластмассы <sup>1</sup>                      |
| 8  | Венчик для взбивания <sup>1 2</sup>                             |
| 9  | Универсальный измельчитель L <sup>1 2</sup>                     |
| 10 | Универсальный измельчитель XL <sup>1 2</sup>                    |
| 11 | Толкушка «ProPuree» <sup>1 2</sup>                              |

<sup>1</sup> В зависимости от модели

<sup>2</sup> отдельная инструкция по эксплуатации

**Заметка:** Если одна из принадлежностей не входит в комплект поставки, ее можно заказать в сервисной службе.



## Элементы управления

### Установка скорости

Для плавной установки числа оборотов. Установите поворотный переключатель в положение между ● (минимальное число оборотов) и 12 (максимальное число оборотов).

### Кнопка включения ①

Для использования прибора с заранее установленным числом оборотов.

### Кнопка турборежима ①

Для использования прибора с максимальным числом оборотов.

**Заметка:** Прибор работает, пока нажата одна из кнопок.

## Защита от перегрузки

Только CNHR26 и CNHR26C

Если прибор в процессе использования выключается сам по себе, это значит, что сработала защита от перегрузки.

Чтобы деактивировать защиту от перегрузки, нужно отсоединить прибор от электросети и дать ему остыть примерно 1 час.

**Заметка:** Если неисправность устранить не удастся, обратитесь в сервисную службу.

## Ножки блендера

**Заметка:** Ножки блендера не годятся для приготовления пюре, состоящего только из картофеля или продуктов аналогичной консистенции.

### Ножка блендера из пластмассы или нержавеющей стали

Ножки блендера пригодны для следующих задач:

- Смешивание напитков
- Приготовление блинного теста, майонеза, соусов и детского питания
- Приготовление пюре и супов-пюре из вареных продуктов, например фруктов и овощей

## Переработка продуктов ножкой блендера

### Примечания

- Твердые продукты, например яблоки, картофель или мясо, перед переработкой следует измельчить и разварить.
- Для измельчения сырых продуктов без добавления жидкости, например лука, чеснока или трав, нужно использовать универсальный измельчитель.
- Прежде чем перерабатывать продукты в кастрюле, ее нужно снять с плиты.

→ Рис. 2 - 10

## Пример рецепта Майонез

- 1 яйцо (желток и белок)
- 1 ст. л. горчицы
- 1 ст. л. лимонного сока или уксуса
- 200-250 мл растительного масла
- соль и перец по вкусу

## Приготовление майонеза

### Примечания

- С помощью ножки блендера можно готовить майонез только из цельных яиц (белок и желток).
- При приготовлении майонеза наличие воздуха под ножкой блендера препятствует хорошему загустению. Чтобы получить оптимальный результат, перед перемешиванием следует выпустить воздух.

→ Рис. 11 - 15

## Примеры использования

Обязательно соблюдать указанное максимальное количество ингредиентов и время переработки в таблице.

После каждого рабочего цикла нужно давать прибору остыть до комнатной температуры.

→ Рис. 16

## Обзор чистки

Отдельные детали чистятся согласно таблице.

→ Рис. 17

**ru** Утилизация старого бытового прибора

**Заметка:** Для приборов со спиралевидным сетевым шнуром: Ни в коем случае не наматывайте сетевой шнур вокруг прибора!

## Утилизация старого бытового прибора

- ▶ Утилизируйте прибор в соответствии с экологическими нормами.

Сведения о возможных способах утилизации можно получить в специализированном торговом предприятии, а также в районных или городских органах управления.



Данный прибор имеет отметку о соответствии европейским нормам 2012/19/EU утилизации электрических и электронных приборов (waste electrical and electronic equipment - WEEE).

Данные нормы определяют действующие на территории Евросоюза правила возврата и утилизации старых приборов.

## Сервисная служба

Подробную информацию о гарантийном сроке и условиях гарантии в вашей стране вы можете запросить в нашей сервисной службе, у вашего продавца или найти на нашем сайте.

Адрес и телефон сервисной службы можно найти в прилагаемом перечне сервисных служб или на нашем веб-сайте.

Для доступа к контактам служб клиентского сервиса, вы также можете использовать данный QR код.

<https://www.bosch-home.ru>

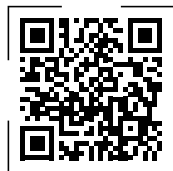

## الأمان

- اقرأ هذا الدليل بعناية.
- احتفظ بالدليل وبمعلومات المنتج لغرض الاستخدام اللاحق أو لتسليمها إلى المالك التالي.
- لا تستخدم الجهاز إلا:
  - مع الأجزاء والكماليات الأصلية.
  - لغرم وتقطيع وخلط وطحن واستحلاب المواد الغذائية السائلة أو شبه الصلبة.
  - في المنزل الخاص وفي الأماكن المغلقة من المحيط المنزلي في درجة حرارة الغرفة.
  - لمعالجة الكميات ولفترات التشغيل المعتادة في الأغراض المنزلية.
  - حتى ارتفاع يبلغ 2000 م فوق سطح البحر.
- يجب فصل الجهاز من مصدر الطاقة دائماً بعد كل استخدام أو في حالة عدم وجود مراقبة أو قبل التجميع أو التفكيك أو التنظيف أو في حالة ظهور أخطاء على الجهاز.
- يُسمح باستخدام هذا الجهاز من قِبل الأشخاص الذين يعانون من نقص في القدرات الجسدية أو الحسية أو العقلية أو الأشخاص الذين لديهم قصور في الخبرة أو المعرفة شريطة أن يتم مراقبتهم أو توجيههم إلى كيفية الاستخدام الآمن للجهاز مع التأكد من إدراكهم للأخطار المرتبطة بذلك.
- لا يجوز للأطفال العبث بالجهاز.
- لا يجوز للأطفال تنظيف الجهاز أو إجراء أعمال الصيانة المنوطة بالمستخدم.
- لا يُسمح باستخدام الجهاز من قبل أطفال. يجب إبعاد الأطفال عن الجهاز وكابل التوصيل.
- ◀ لا توصل الجهاز وتشغّل إلا وفقاً للقيم الموضّحة على لوحة الصنع.
- ◀ إذا كان كابل الكهرباء لهذا الجهاز متضرراً، يجب تغييره من قبل الجهة الصانعة أو مركز خدمة العملاء التابع لها أو من قبل فني مؤهل بشكل مماثل، وذلك لتجنب المخاطر.
- ◀ لا تغمر الجهاز أو كابل الكهرباء في الماء أو في غسالة الأواني.
- ◀ لا تغمر الجهاز الأساسي أبداً في الخليط بل اغمر ساق الخلط.
- ◀ لا تشغّل أبداً جهازاً متضرراً.
- ◀ لا تقم مطلقاً بوضع وصلة الشبكة في وضع تلامس مع أجزاء سخنة أو تسحبها فوق حواف حادة.
- ◀ لا تضع الجهاز أبداً على سطح ساخن أو بالقرب منه.
- ◀ انتظر حتى يتوقف المحرك تماماً بعد إيقاف التشغيل.

- ◀ احرص على إبعاد الأيدي والشعر والملابس والأوعية الأخرى عن الأجزاء الدوّارة.
- ◀ لا تلمس الشفرات بيدين مجردتين أبدًا.
- ◀ توخَّ الحذر عند العمل مع سكاكين التقطيع الحادة وعند تفريغ الحاوية وعند التنظيف.
- ◀ توخَّ الحذر عند معالجة مواد غذائية ساخنة.
- ◀ اترك المواد الغذائية المطبوخة لتبرد وتصل إلى درجة حرارة 70 °م أو أقل قبل معالجتها.
- ◀ احرص على مراعاة إرشادات التنظيف.
- ◀ نظّف الأسطح التي تلامس المواد الغذائية قبل كل استخدام.

## عناصر الاستعمال

### منظم السرعة

لضبط سرعة الدوران بدون درجات محددة. اضبط المفتاح الدوار ما بين ● (أقل سرعة دوران) و 12 (أعلى سرعة دوران).

### زر التشغيل ①

لتشغيل الجهاز مع سرعة الدوران المضبوطة مسبقًا.

### زر التريو ⑦

لتشغيل الجهاز مع أقصى سرعة دوران.

**ملاحظة:** يظل الجهاز مشغلاً، طالما أن أحد الزرين مضغوط.

## التأمين ضد التحميل الزائد

فقط مع الطرازين CNHR26 و CNHR26C. إذا انطفأ الجهاز أثناء الاستخدام من تلقاء نفسه، فهذا يعني أن تجهيزة التأمين ضد التحميل الزائد تم إطلاقها.

اسحب القابس واطرك الجهاز ليبرد لمدة 1 ساعة تقريبًا، كي توقف عمل تجهيزة التأمين ضد التحميل الزائد.

**ملاحظة:** إذا تعذر التغلب على الخلل، فاتصل من فضلك بمركز خدمة العملاء.

## أذرع الخلط

**ملاحظة:** أذرع الخلط غير مصممة لإعداد الهريس، الذي يتكوّن من البطاطس فقط أو الأطعمة المشابهة في الصلابة.

## ذراع الخلط البلاستيكي أو الفولاذي

تناسب أذرع الخلط التطبيقات التالية:

- خلط المشروبات

## تجبُّب الأضرار المادية

- ◀ لا تشغّل أبدًا دون وجود خليط.
- ◀ لا تستخدم وعاء الخلط في المايكروويف أو في فرن الطهي.
- ◀ تُبَّت الجهاز الأساسي بالكامل وبصوت مسموع على ذراع الخلط أو الملحق.

## عرضٌ عام

### – الشكل 1

1	منظم السرعة
2	زر التشغيل ①
3	زر التريو ⑦
4	أزرار تحرير القفل
5	ذراع الخلط البلاستيكي أو الذراع الفولاذي <sup>1</sup>
6	الغطاء <sup>1</sup>
7	وعاء الخلط البلاستيكي <sup>1</sup>
8	المضرب <sup>1 2</sup>
9	القطاعة متنوعة الاستخدامات <sup>2 1L</sup>
10	القطاعة متنوعة الاستخدامات <sup>2 1XL</sup>
11	أداة الهرس برو بيوريه <sup>1</sup> "ProPuree" <sup>2</sup>

<sup>1</sup> على حسب الطراز

<sup>2</sup> دليل استعمال منفصل

**ملاحظة:** إذا لم يكن أحد المُلمحات موجودًا داخل مجموعة التوريد، يمكنك طلبه عبر خدمة العملاء.

**ملاحظة:** في حالة الأجهزة ذات الكابل الملزوني: لا تقم بلف الكابل حول الجهاز أبدًا!!

## التخلص من الجهاز القديم

تخلص من الجهاز بطريقة لا تضر بالبيئة. يمكنك الحصول على المعلومات الخاصة بأحدث سبل التخلص من المخلفات لدى تاجر المتخصص أو لدى إدارة البلدية أو المدينة التي تتبع لها.

هذا الجهاز مطابق للمواصفة الأوربية 2012/19/المجموعة الاقتصادية الأوربية الخاصة بالأجهزة الكهربائية والإلكترونية القديمة (waste electrical and electronic equipment - WEEE). وهذه المواصفة تحدد الإطار العام لقواعد تسري في جميع دول الاتحاد الأوربي بخصوص استعادة الأجهزة القديمة وإعادة استغلالها.



## خدمة العملاء

سوف تحصل على معلومات مفصلة حول فترة الضمان وشروطه في بلدك لدى خدمة العملاء الخاصة بنا أو لدى التاجر الذي تتعامل معه أو على موقعنا الإلكتروني. تجد بيانات الاتصال بخدمة العملاء في فهرس خدمة العملاء المرفق أو على موقعنا الإلكتروني.

- إعداد عجيبان كيك والمايونيز والصوصات وغذاء الرضيع
- هرس المواد الغذائية المسلوقة، مثل الفاكهة والخضروات وأنواع المساء

## معالجة المواد الغذائية باستخدام ذراع الخلط

### ملاحظات

- فتت المواد الغذائية الصلبة قبل المعالجة واطبخها لتصبح طرية، مثل التفاح أو البطاطس أو اللحم.
- استعمل القطاعة متنوعة الاستخدام لغرض تفتيت المواد الغذائية النيئة دون إضافة سائل، من قبيل البصل أو الثوم أو الأعشاب.
- ارفع القدر عن الموقد قبل أن تعالج المواد الغذائية في قدر طهي.

الشكل 2 - 10

## وصفة مقترحة لتحضير المايونيز

- 1 بيضة (صغار وبياض البيض)
- 1 ملعقة كبيرة مسطردة
- 1 ملعقة كبيرة خل أو عصير ليمون
- 200-250 مل زيت
- الملح والفلفل بحسب الرغبة

## إعداد المايونيز

### ملاحظات

- لا يمكن إعداد المايونيز باستخدام ذراع الخلط إلا من بيضات كاملة (بياض البيض وصفار البيض).
- عندما تُعد المايونيز، يحول الهواء أسفل ذراع الخلط دون امتزاج جيد. اترك الهواء يتسرب، قبل أن تخلط، لتحقيق نتيجة مثالية.

الشكل 11 - 15

## أمثلة تطبيقية

التزم بالضرورة بالكميات القصوى ومدد الإعداد المنصوص عليها في الجدول. اترك الجهاز يبرد ليصل إلى درجة حرارة الغرفة بعد كل دورة تشغيل.

الشكل 16

## نظرة عامة على التنظيف

نظف الأجزاء المفردة، كما هو مبين في الجدول.

الشكل 17



A series of horizontal lines for writing, starting from the top left and extending across the width of the page. The lines are evenly spaced and cover most of the page area.





## Thank you for buying a Bosch Home Appliance!

Register your new device on MyBosch now and profit directly from:

- **Expert tips & tricks for your appliance**
- **Warranty extension options**
- **Discounts for accessories & spare-parts**
- **Digital manual and all appliance data at hand**
- **Easy access to Bosch Home Appliances Service**

Free and easy registration – also on mobile phones:

**[www.bosch-home.com/welcome](http://www.bosch-home.com/welcome)**



## Looking for help? You'll find it here.

Expert advice for your Bosch home appliances, help with problems or a repair from Bosch experts.

Find out everything about the many ways Bosch can support you:

**[www.bosch-home.com/service](http://www.bosch-home.com/service)**

Contact data of all countries are listed in the attached service directory.

**BSH Hausgeräte GmbH**  
Carl-Wery-Straße 34  
81739 München, GERMANY  
[www.bosch-home.com](http://www.bosch-home.com)

A Bosch Company



**8001258653** (020601)

de, en, fr, it, nl, da, no, sv, fi, es, pt, el, tr, pl, uk, ru, ar

Valid within Great Britain:  
Imported to Great Britain by  
BSH Home Appliances Ltd.  
Grand Union House  
Old Wolverton Road  
Wolverton, Milton Keynes  
MK12 5PT  
United Kingdom