

# SIEMENS

Kaffeevollautomat

Fully automatic espresso machine

Machine à espresso automatique

Macchina automatica per espresso

Volautomatische espressomachine

EQ.700 integral  
TQ707DF5

de Gebrauchsanleitung  
en User manual  
fr Manuel d'utilisation

it Manuale utente  
nl Gebruikershandleiding



Register your product on My Siemens and discover exclusive services and offers.  
[siemens-home.bsh-group.com/welcome](https://siemens-home.bsh-group.com/welcome)

The future moving in.

Siemens Home Appliances

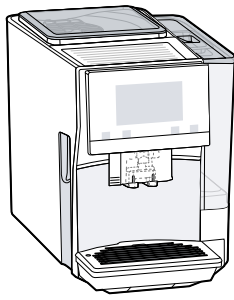

**A**



**K**



**J**



**I**



**H**

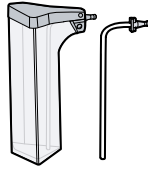

**B**

**C**

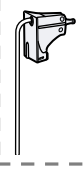

**D**

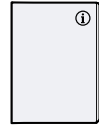

**E**



**F**



**G**

**1**

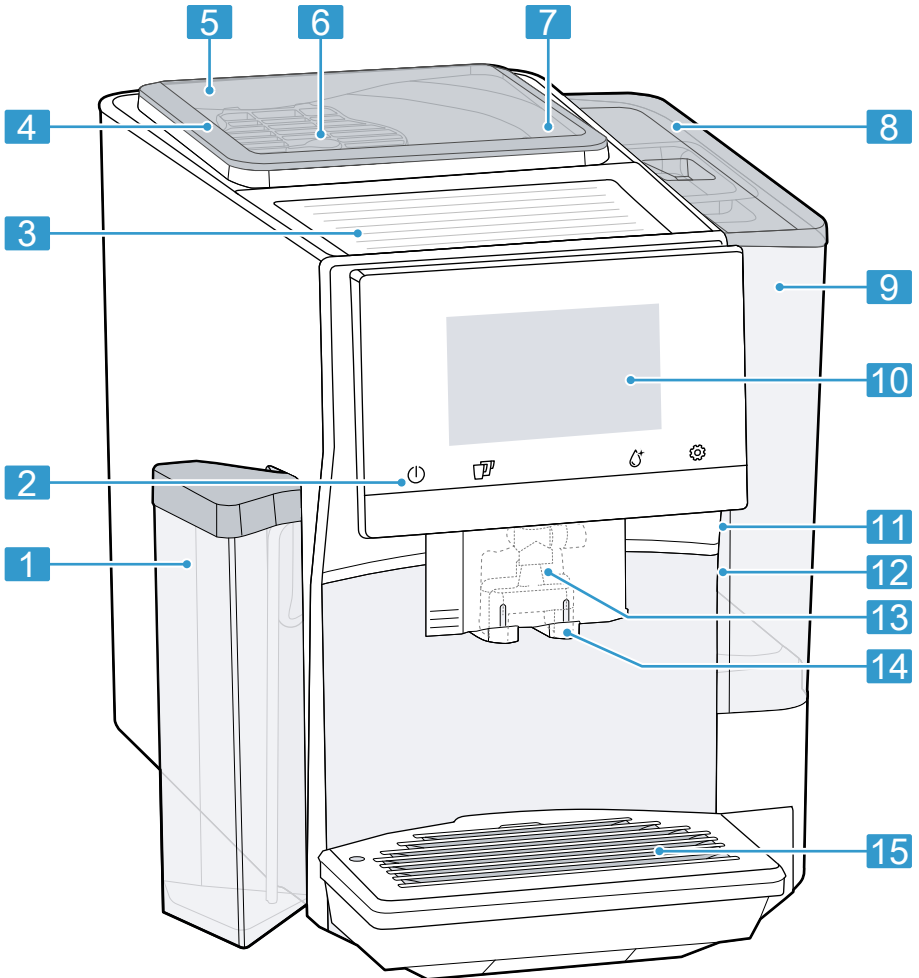

**2**

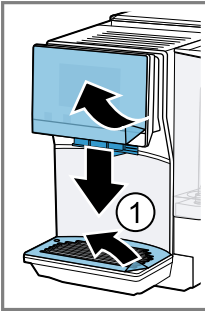

3

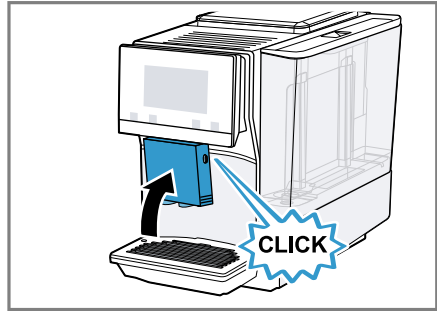
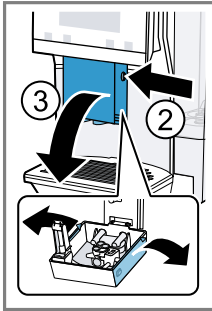

4

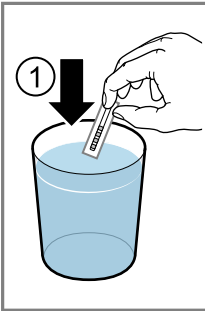

5

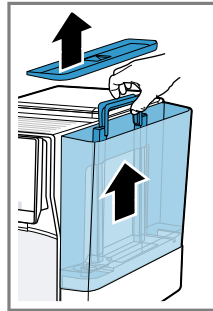
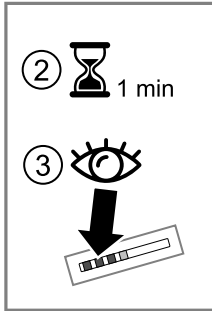

6

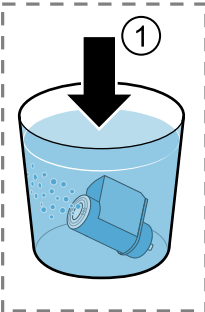
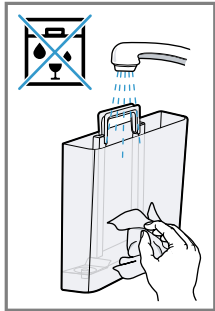

7

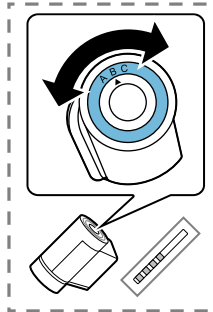
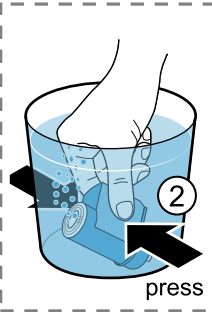

8

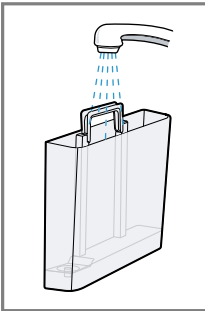
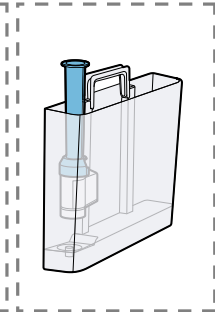

9

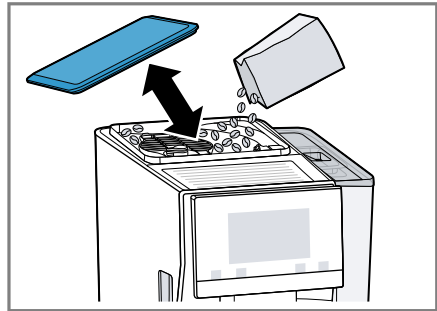
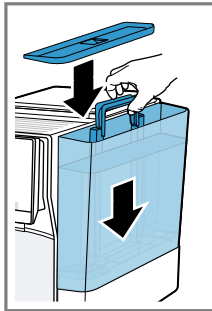

10

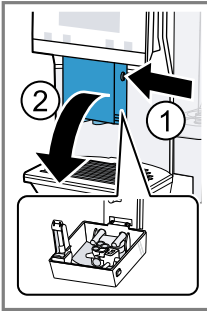

11

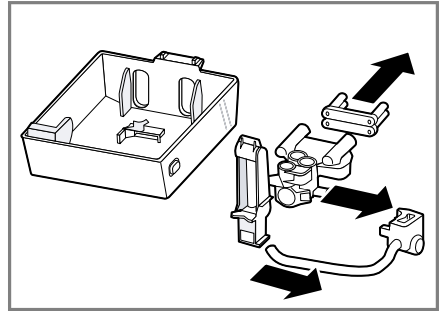
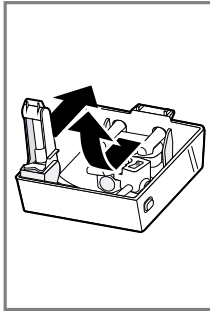

12

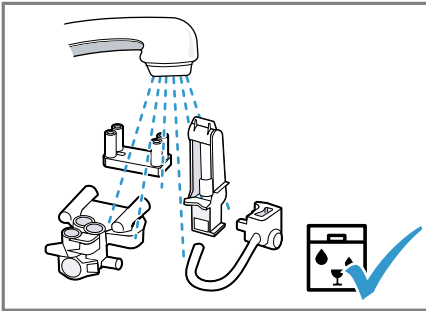

13

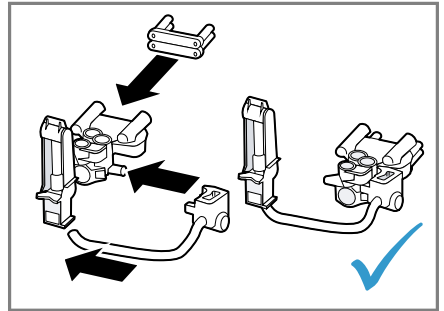

14

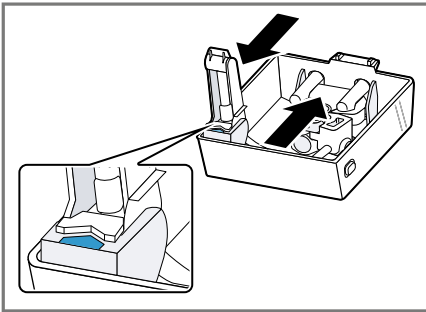

15

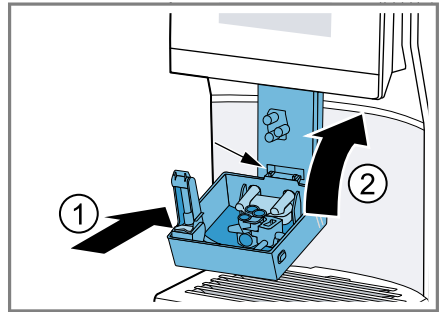

16

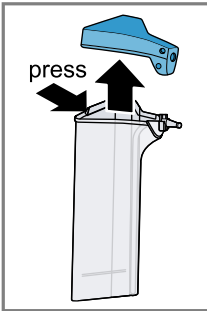

17

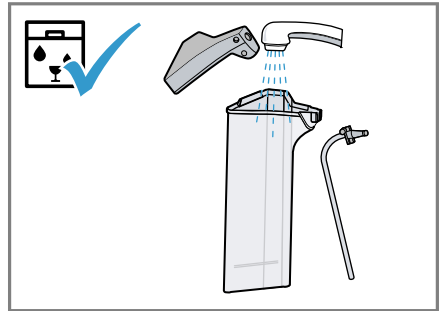
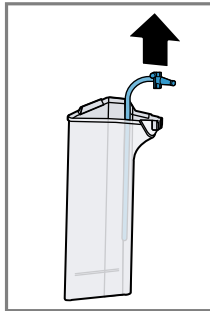

18



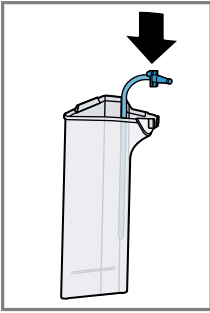

19

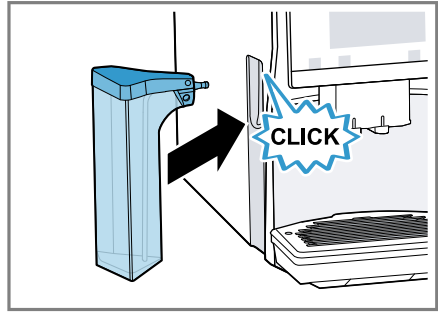
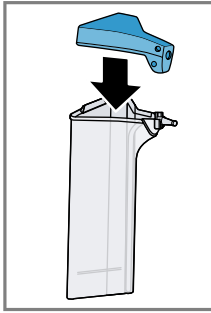

20

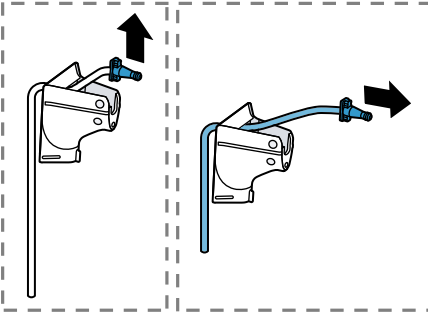

21

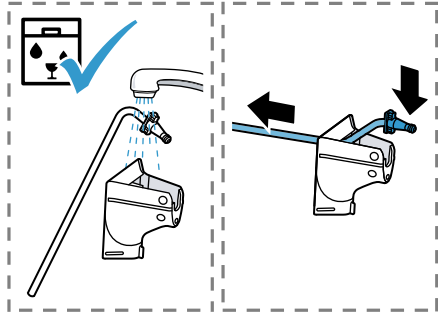

22

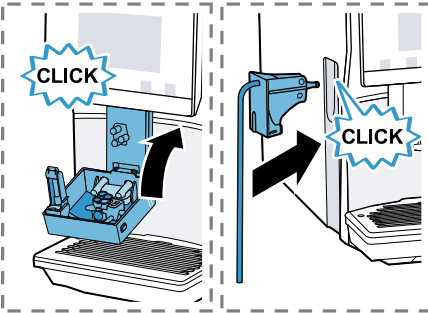

23

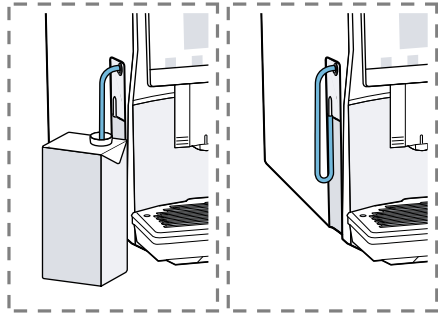

24



25

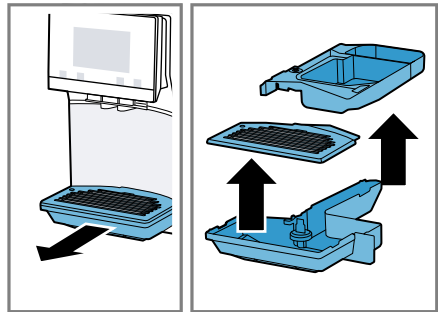

26

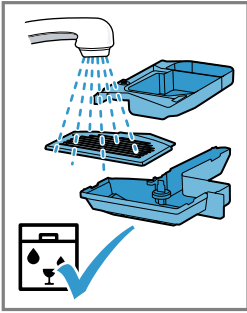

27

## Weitere Informationen und Erklärungen finden Sie online:



## Inhaltsverzeichnis

<b>1 Sicherheit .....</b>	<b>9</b>		
1.1 Allgemeine Hinweise .....	9		
1.2 Bestimmungsgemäßer Gebrauch .....	9		
1.3 Einschränkung des Nutzerkreises .....	9		
1.4 Sicherheitshinweise .....	10		
<b>2 Umweltschutz und Sparen .....</b>	<b>13</b>		
2.1 Verpackung entsorgen .....	13		
2.2 Energie sparen .....	13		
<b>3 Aufstellen und Anschließen .....</b>	<b>13</b>		
3.1 Lieferumfang .....	13		
3.2 Gerät aufstellen und anschließen .....	13		
<b>4 Kennenlernen .....</b>	<b>14</b>		
4.1 Gerät .....	14		
4.2 Bedienelemente .....	14		
<b>5 Zubehör .....</b>	<b>15</b>		
<b>6 Vor dem ersten Gebrauch .....</b>	<b>15</b>		
6.1 Gerät vorbereiten und reinigen .....	15		
6.2 Wasserhärte ermitteln .....	15		
6.3 Wasserfilter .....	16		
6.4 Erste Inbetriebnahme vornehmen .....	16		
6.5 Allgemeine Hinweise .....	17		
<b>7 Grundlegende Bedienung .....</b>	<b>17</b>		
7.1 Gerät einschalten oder ausschalten .....	17		
7.2 Getränkebezug .....	17		
7.3 doubleShot und tripleShot .....	18		
		7.4 Kaffeegetränk mit Milch beziehen .....	18
		7.5 Zwei Tassen auf einmal beziehen .....	19
<b>8 Mahlwerk .....</b>	<b>19</b>		
8.1 Mahlgrad einstellen .....	19		
<b>9 Kindersicherung .....</b>	<b>20</b>		
9.1 Kindersicherung aktivieren .....	20		
9.2 Kindersicherung deaktivieren .....	20		
<b>10 Tassenheizung<sup>1</sup> .....</b>	<b>20</b>		
10.1 Tassenheizung aktivieren und deaktivieren <sup>1</sup> .....	20		
<b>11 Favoriten .....</b>	<b>20</b>		
11.1 Getränk aus Getränkeauswahl speichern .....	20		
11.2 Getränk im Menü speichern .....	21		
11.3 Getränkeinstellungen ändern .....	21		
11.4 Favorit löschen .....	21		
11.5 Favoriten sortieren .....	21		
<b>12 Home Connect .....</b>	<b>21</b>		
12.1 Home Connect einrichten .....	22		
12.2 Home Connect Einstellungen .....	22		
12.3 Datenschutz .....	23		
<b>13 Grundeinstellungen .....</b>	<b>23</b>		
13.1 Grundeinstellungen ändern .....	23		
13.2 Übersicht Grundeinstellungen .....	23		

<sup>1</sup> Je nach Geräteausstattung

de

<b>14 Reinigen und Pflegen .....</b>	<b>25</b>
14.1 Geschirrspülertauglichkeit.....	25
14.2 Reinigungsmittel.....	25
14.3 Gerät reinigen.....	26
14.4 Tropfschale und Kaffeesatz- behälter reinigen .....	26
14.5 Milchbehälter reinigen .....	26
14.6 Service-Programme.....	26
<b>15 Störungen beheben .....</b>	<b>29</b>
<b>16 Transportieren, Lagern und Entsorgen .....</b>	<b>34</b>
16.1 Frostschutz aktivieren.....	34
16.2 Altgerät entsorgen.....	34
<b>17 Kundendienst .....</b>	<b>34</b>
17.1 Erzeugnisnummer (E-Nr.), Fertigungsnummer (FD) und Zählnummer (Z-Nr.).....	35
<b>18 Technische Daten .....</b>	<b>35</b>
18.1 Informationen zu freier und Open Source Software .....	35
<b>19 Konformitätserklärung .....</b>	<b>36</b>



# 1 Sicherheit

Beachten Sie die nachfolgenden Sicherheitshinweise.

## 1.1 Allgemeine Hinweise

- Lesen Sie diese Anleitung sorgfältig.
- Bewahren Sie die Anleitung sowie die Produktinformationen für einen späteren Gebrauch oder Nachbesitzer auf.
- Schließen Sie das Gerät bei einem Transportschaden nicht an.

## 1.2 Bestimmungsgemäßer Gebrauch

Verwenden Sie das Gerät nur:

- um Heißgetränke zuzubereiten.
- im privaten Haushalt und in geschlossenen Räumen des häuslichen Umfelds.
- bis zu einer Höhe von 2000 m über dem Meeresspiegel.

## 1.3 Einschränkung des Nutzerkreises

Dieses Gerät kann von Kindern ab 8 Jahren und darüber und von Personen mit reduzierten physischen, sensorischen oder mentalen Fähigkeiten oder Mangel an Erfahrung und/oder Wissen benutzt werden, wenn sie beaufsichtigt oder bezüglich des sicheren Gebrauchs des Geräts unterwiesen wurden und die daraus resultierenden Gefahren verstanden haben.

Kinder dürfen nicht mit dem Gerät spielen.

Reinigung und Benutzerwartung dürfen nicht durch Kinder durchgeführt werden, es sei denn, sie sind 8 Jahre oder älter und werden beaufsichtigt.

Kinder jünger als 8 Jahre vom Gerät und der Anschlussleitung fernhalten.

## 1.4 Sicherheitshinweise

### **⚠️ WARNUNG – Erstickungsgefahr!**

Kinder können sich Verpackungsmaterial über den Kopf ziehen oder sich darin einwickeln und ersticken.

- ▶ Verpackungsmaterial von Kindern fernhalten.
- ▶ Kinder nicht mit Verpackungsmaterial spielen lassen.

Kinder können Kleinteile einatmen oder verschlucken und dadurch ersticken.

- ▶ Kleinteile von Kindern fernhalten.
- ▶ Kinder nicht mit Kleinteilen spielen lassen.

### **⚠️ WARNUNG – Stromschlaggefahr!**

Unsachgemäße Installationen sind gefährlich.

- ▶ Das Gerät nur gemäß den Angaben auf dem Typenschild anschließen und betreiben.
- ▶ Das Gerät nur über eine vorschriftsmäßig installierte Steckdose mit Erdung an ein Stromnetz mit Wechselstrom anschließen.
- ▶ Das Schutzleitersystem der elektrischen Hausinstallation muss vorschriftsmäßig installiert sein.

Ein beschädigtes Gerät oder eine beschädigte Netzanschlussleitung ist gefährlich.

- ▶ Nie ein beschädigtes Gerät betreiben.
- ▶ Nie ein Gerät mit gerissener oder gebrochener Oberfläche betreiben.
- ▶ Nie an der Netzanschlussleitung ziehen, um das Gerät vom Stromnetz zu trennen. Immer am Netzstecker der Netzanschlussleitung ziehen.
- ▶ Wenn das Gerät oder die Netzanschlussleitung beschädigt ist, sofort den Netzstecker der Netzanschlussleitung ziehen oder die Sicherung im Sicherungskasten ausschalten.

- ▶ Den Kundendienst rufen. → *Seite 34*

Unsachgemäße Reparaturen sind gefährlich.

- ▶ Nur dafür geschultes Fachpersonal darf Reparaturen am Gerät durchführen.
- ▶ Nur Original-Ersatzteile dürfen zur Reparatur des Geräts verwendet werden.

- ▶ Wenn die Netzanschlussleitung dieses Geräts beschädigt wird, muss sie durch den Hersteller oder seinen Kundendienst oder eine ähnlich qualifizierte Person ersetzt werden, um Gefährdungen zu vermeiden.

Eindringende Feuchtigkeit kann einen Stromschlag verursachen.

- ▶ Nie das Gerät oder die Netzanschlussleitung in Wasser tauchen.
- ▶ Auf die Gerätesteckverbindung darf keine Flüssigkeit überlaufen.
- ▶ Das Gerät nur in geschlossenen Räumen verwenden.
- ▶ Nie das Gerät großer Hitze und Nässe aussetzen.
- ▶ Keinen Dampfreiniger oder Hochdruckreiniger verwenden, um das Gerät zu reinigen.

### **⚠ WARNUNG – Brandgefahr!**

Das Gerät wird heiß.

- ▶ Das Gerät ausreichend belüften.
- ▶ Nie das Gerät in einem Schrank betreiben.

Eine verlängerte Netzanschlussleitung und nicht zugelassene Adapter zu verwenden, ist gefährlich.

- ▶ Keine Verlängerungskabel oder Mehrfachsteckdosenleisten verwenden.
- ▶ Wenn die Netzanschlussleitung zu kurz ist, den Kundendienst kontaktieren.
- ▶ Nur vom Hersteller zugelassene Adapter verwenden.

### **⚠ WARNUNG – Verbrennungsgefahr!**

Einige Geräteteile werden sehr heiß.

- ▶ Nie die heißen Geräteteile berühren.
- ▶ Nach dem Gebrauch die heißen Geräteteile vor dem Berühren abkühlen lassen.

### **⚠ WARNUNG – Verbrühungsgefahr!**

Frisch zubereitete Getränke sind sehr heiß.

- ▶ Die Getränke bei Bedarf abkühlen lassen.
- ▶ Den Hautkontakt mit austretenden Flüssigkeiten und Dämpfen vermeiden.

Ein unbeaufsichtigter Fernstart über die Home Connect App kann zu Verbrühungen Dritter führen.

- ▶ Nicht während der Getränkeausgabe unter den Kaffeeauslauf fassen.
- ▶ Personen, insbesondere Kinder vom Gerät fernhalten.

### **⚠ WARNUNG – Verletzungsgefahr!**

Eine Fehlanwendung des Geräts kann den Benutzer gefährden.

- ▶ Um Verletzungen zu vermeiden, das Gerät nur bestimmungsgemäß verwenden.

Einklemmen der Finger beim Schließen der Gerätetür.

- ▶ Beim Schließen der Gerätetür auf die Finger achten.

Das Mahlwerk rotiert.

- ▶ Nie in das Mahlwerk fassen.

### **⚠ WARNUNG – Gefahr durch Magnetismus!**

Das Gerät enthält Permanentmagnete. Diese können elektronische Implantate, z. B. Herzschrittmacher oder Insulinpumpen beeinflussen.

- ▶ Personen mit elektronischen Implantaten müssen 10 cm Mindestabstand zum Gerät einhalten.
- ▶ Den Mindestabstand von 10 cm auch zum entnommenen Wassertank einhalten.

### **⚠ WARNUNG – Gefahr von Gesundheitsschäden!**

Verschmutzungen am Gerät können die Gesundheit gefährden.

- ▶ Die Reinigungshinweise zur Hygiene zum Gerät beachten.



## 2 Umweltschutz und Sparen

### 2.1 Verpackung entsorgen

Die Verpackungsmaterialien sind umweltverträglich und wiederverwertbar.

- ▶ Die einzelnen Bestandteile trennt nach Sorten entsorgen.

### 2.2 Energie sparen

Wenn Sie diese Hinweise beachten, verbraucht Ihr Gerät weniger Strom.

Das Intervall zur automatischen Abschaltung auf den kleinsten Wert einstellen.

- ✓ Wenn das Gerät nicht benutzt wird, schaltet es sich früher aus.  
→ "Grundeinstellungen", Seite 23

Den Getränkebezug nicht vorzeitig unterbrechen.

- ✓ Die aufgeheizte Menge Wasser oder Milch wird optimal genutzt.

Das Gerät regelmäßig entkalken.

- ✓ Kalkablagerungen erhöhen den Energieverbrauch.

## 3 Aufstellen und Anschließen

### 3.1 Lieferumfang

Prüfen Sie nach dem Auspacken alle Teile auf Transportschäden und die Vollständigkeit der Lieferung.

**Hinweis:** Je nach Gerätetyp ist unterschiedliches Zubehör beigelegt. Dieses Zubehör ist durch einen gestrichelten Rahmen gekennzeichnet.

→ Abb. 1

<b>A</b>	Kaffeevollautomat
<b>B</b>	Milchbehälter
<b>C</b>	Milchschlauch
<b>D</b>	Adapter für Milchbehälter <sup>1</sup>
<b>E</b>	Gebrauchsanleitung
<b>F</b>	Wasserfilter-Einsetzhilfe
<b>G</b>	Entkalkungstablette <sup>1</sup>
<b>H</b>	Reinigungstablette <sup>1</sup>
<b>I</b>	Wasserfilter <sup>1</sup>
<b>J</b>	Wasserhärtestreifen
<b>K</b>	Mikrofasertuch

<sup>1</sup> Je nach Geräteausstattung

### 3.2 Gerät aufstellen und anschließen

#### **ACHTUNG!**

Gefahr eines Schadens am Gerät. Durch unsachgemäße Inbetriebnahme kann das Gerät Schaden nehmen.

- ▶ Gerät nur in frostfreien Räumen verwenden.
- ▶ Wenn das Gerät unter 0 °C transportiert oder gelagert wurde, 3 Stunden bei Raumtemperatur warten vor Inbetriebnahme.
- ▶ Nach jedem Anschließen ca. 5 Sekunden warten.

1. Das Gerät auf eine ebene, ausreichend tragfähige und wasserfeste Fläche stellen.

- Das Gerät mit dem Netzstecker an eine vorschriftsmäßig installierte Schutzkontaktsteckdose anschließen.

## 4 Kennenlernen

### 4.1 Gerät

Hier finden Sie eine Übersicht über die Bestandteile Ihres Geräts.

**Hinweis:** Je nach Gerätetyp sind Abweichungen in den Farben und Einzelheiten möglich.

→ Abb. 2

1	Milchbehälter
2	Touchfelder
3	Tassenheizung <sup>1</sup>
4	Aromadeckel
5	Bohnenbehälter
6	Drehwähler Mahlgradeinstellung
7	Tablettenschacht
8	Deckel Wassertank
9	Wassertank
10	Touchdisplay
11	Brühraumtür
12	Typenschild
13	Milchsystem
14	Abdeckung Getränkeauslauf
15	Tropfschale





<sup>1</sup> Je nach Geräteausstattung

## 4.2 Bedienelemente

Hier finden Sie eine Übersicht der Bedienelemente Ihres Geräts.



### Touch-Felder

Hier finden Sie eine Übersicht der Symbole, die immer sichtbar sind.





	Gerät einschalten oder ausschalten.
	Zwei Tassen beziehen.
	Service-Programme öffnen oder verlassen.
	Einstellungen öffnen oder verlassen.

### Touch-Display

Das Touch-Display ist sowohl Anzeige als auch Bedienelement.

Favoriten	Gespeicherte Getränke mit persönlichen Einstellungen wählen. → Seite 20
Klassiker	Standardgetränke wählen.
coffee-World	Basisgetränke wählen, die in Verbindung mit Home Connect erweiterbar sind.
	Tassenwärmer ist eingeschaltet.
	Gerät ist mit Home Connect verbunden.

**Hinweis:** Bei eingeschaltetem Gerät haben Sie weitere Bedienmöglichkeiten mit entsprechenden Anzeigen und Meldungen, z. B. Getränkeeinstellungen.

	Stärke einstellen.
	Füllmenge einstellen.
	Milchanteil einstellen.
	Aroma einstellen.
	Temperatur einstellen.

## 5 Zubehör

Verwenden Sie Originalzubehör. Es ist auf Ihr Gerät abgestimmt.

Zubehör	Handel	Kundendienst
Reinigungstabletten	TZ80001A	00312097
	TZ80001B	00312098
Entkalkungstabletten	TZ80002A	00312094
	TZ80002B	00312095
Wasserfilter	TZ70003	00575491
Wasserfilter 3er-Pack	TZ70033A	-
Mikrofasertuch	-	00460770
Pflegeset	TZ80004A	00312105
	TZ80004B	00312106
Adapter für Milchbehälter	TZ70001	17006005

## 6 Vor dem ersten Gebrauch

Bereiten Sie das Gerät für die Verwendung vor.

### 6.1 Gerät vorbereiten und reinigen

Entfernen Sie die Schutzfolien und reinigen Sie das Gerät und die Einzelteile. Folgen Sie der Bildanleitung am Anfang dieser Anleitung.

#### **ACHTUNG!**

Ungeeignete Bohnen können das Mahlwerk verstopfen.

- ▶ Ausschließlich reine, geröstete Espresso- oder Vollautomaten-Bohnenmischungen verwenden.
- ▶ Keine glasierten Kaffeebohnen verwenden.
- ▶ Keine karamellisierten Kaffeebohnen verwenden.
- ▶ Keine mit zuckerhaltigen Zusätzen behandelten Kaffeebohnen verwenden.

- ▶ Keinen Pulverkaffee einfüllen.

→ Abb. **3** - **24**

**Hinweis:** Füllen Sie den Wassertank täglich mit frischem, kaltem Wasser ohne Kohlensäure.

**Tipp:** Um die Qualität optimal zu erhalten, lagern Sie die Kaffeebohnen kühl und verschlossen.

Sie können die Kaffeebohnen mehrere Tage im Bohnenbehälter lagern, ohne dass das Aroma verloren geht.

### 6.2 Wasserhärte ermitteln

Die richtige Einstellung der Wasserhärte ist wichtig, damit Ihr Gerät rechtzeitig anzeigt, dass es entkalkt werden muss. Sie können die Wasserhärte mit dem beiliegenden Teststreifen ermitteln oder bei der örtlichen Wasserversorgung erfragen.

1. Den Teststreifen kurz in frisches Leitungswasser tauchen.
2. Den Teststreifen abtropfen lassen.
3. Die Wasserhärte nach 1 Minute am Teststreifen ablesen.

Die Tabelle zeigt die Zuordnung der Stufen zu den Wasserhärtegraden:

Stufe	deutsche Härte in °dH	Gesamthärte in mmol/l
1	1-7	< 1,3
2	8-14	1,3-2,5
3	15-21	2,5-3,8
4 <sup>1</sup>	22-30	> 3,8

<sup>1</sup> Werkseinstellung

**Hinweis:** Wenn im Haus eine Wasserenthärtungsanlage installiert ist, können Sie "Enthärtungsanlage" einstellen.

**Tipp:** Sie können die Einstellungen jederzeit ändern.

→ "Grundeinstellungen", Seite 23

## 6.3 Wasserfilter

Mit einem Wasserfilter vermindern Sie Kalkablagerungen und reduzieren Verunreinigungen im Wasser.

### Wasserfilter einsetzen

#### ACHTUNG!

Möglicher Geräteschaden durch Verkalkung.

- ▶ Den Wasserfilter rechtzeitig austauschen.
- ▶ Den Wasserfilter spätestens nach 2 Monaten ersetzen.
- ▶ Die Displaymeldungen beachten.

1. ☞ drücken.
2. "INTENZA-Filter" drücken und den Anweisungen im Display folgen.

### Wasserfilter wechseln oder entfernen

Sie können Ihr Gerät auch ohne einen Wasserfilter betreiben.

1. ☞ drücken.

2. "INTENZA-Filter" drücken.
3. "Ersetzen" oder "Entfernen" drücken und den Anweisungen im Display folgen.

### Tipps

- Wechseln Sie Ihren Wasserfilter auch aus hygienischen Gründen.
- Mit einem Wasserfilter müssen Sie Ihr Gerät seltener entkalken.
- Wenn Sie einen Wasserfilter verwenden, erhalten Sie geschmackvollere Kaffeetränke.
- Spülen Sie den eingesetzten Wasserfilter vor Gebrauch, indem Sie eine Tasse Heißwasser beziehen, wenn Sie Ihr Gerät längere Zeit nicht benutzt haben, z. B. wenn Sie im Urlaub waren.
- Den Wasserfilter erhalten Sie über den Handel oder den Kundendienst.  
→ "Zubehör", Seite 15

## 6.4 Erste Inbetriebnahme vornehmen

Nehmen Sie nach dem Stromanschluss die Einstellungen für die erste Inbetriebnahme vor. Die erste Inbetriebnahme erscheint nur beim ersten Einschalten.

1. Das Gerät mit ⏻ einschalten.
  2. Den Anweisungen im Display folgen.
- ✓ Das Display führt durch das Programm.

### Hinweise

- Wenn Sie Home Connect jetzt einrichten möchten, folgen Sie den Anweisungen in der Home Connect App.  
→ "Home Connect einrichten", Seite 22

- Wenn der "Demo-Modus" gewählt ist, funktionieren nur die Displayanzeigen. Sie können kein Getränk beziehen oder ein Programm durchführen.

## 6.5 Allgemeine Hinweise

Beachten Sie die Hinweise, um Ihr Gerät optimal nutzen zu können.

### Hinweise

- Das Gerät ist ab Werk mit den Standardeinstellungen für den optimalen Betrieb programmiert.
- Das Mahlwerk ist werkseitig auf einen optimalen Betrieb eingestellt. Wenn der Kaffee nur tröpfchenweise ausgegeben wird oder zu dünn ist und zu wenig Crema hat, können Sie den Mahlgrad bei laufendem Mahlwerk anpassen.  
→ *"Mahlgrad einstellen", Seite 19*
- Während des Betriebs können sich an den Lüftungsschlitzen und an dem Tablettenschachtdeckel Wassertropfen bilden.
- Wenn Sie das Gerät in einer bestimmten Zeit nicht bedienen, schaltet sich das Gerät automatisch aus. Sie können die Dauer in den Grundeinstellungen ändern.  
→ *Seite 23*
- Aus dem Gerät kann technisch bedingt Dampf austreten.

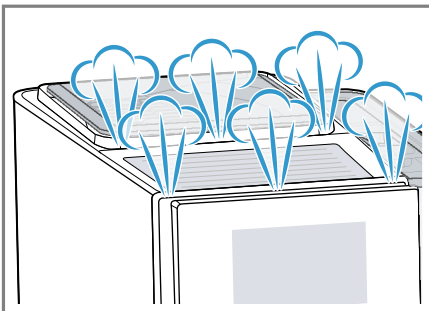

- Das erste Getränk hat noch nicht das volle Aroma, wenn:
  - Sie das Gerät das erste Mal benutzen.
  - Sie ein Service-Programm durchgeführt haben.
  - Sie das Gerät längere Zeit nicht benutzt haben.

Das Getränk nicht trinken.

**Tipp:** Eine dauerhaft feinporige Crema erhalten Sie, nachdem Sie Ihr Gerät in Betrieb genommen und einige Tassen bezogen haben.

## 7 Grundlegende Bedienung

### 7.1 Gerät einschalten oder ausschalten

- ▶  drücken.

Beim Einschalten zeigt das Display das Logo. Beim Einschalten und Ausschalten spült das Gerät automatisch. Beim Ausschalten dampft das Gerät zur Reinigung in die Tropfschale ab. Wenn das Gerät beim Einschalten noch warm ist oder vor dem Ausschalten kein Getränk bezogen wurde, spült das Gerät nicht.

### 7.2 Getränkebezug

Erfahren Sie, wie Sie sich ein Getränk Ihrer Wahl zubereiten.

#### **WARNUNG** **Verbrühungsgefahr!**

Frisch zubereitete Getränke sind sehr heiß.

- ▶ Die Getränke bei Bedarf abkühlen lassen.

## de Bedienung

- ▶ Den Hautkontakt mit austretenden Flüssigkeiten und Dämpfen vermeiden.

### Hinweise

- Bei einigen Einstellungen wird der Kaffee in mehreren Schritten zubereitet. Warten Sie, bis der Vorgang komplett abgeschlossen ist.
- Wenn Sie ein Getränk mit Milch beziehen, schließen Sie immer den mit Milch befüllten Milchbehälter oder den Milchadapter mit einem Milchkarton an.
- Sie können den Milchbehälter oder Milchadapter nur anschließen, wenn das Milchsysteem mit dem Adapter und dem Schlauch in der Abdeckung des Getränkeauslaufs montiert ist.
- Der Milchbehälter ist speziell für dieses Gerät entwickelt. Verwenden Sie den Milchbehälter ausschließlich zur Aufbewahrung von Milch im Haushalt und im Kühlschrank.
- Wenn das Milchsysteem nicht gereinigt ist, können geringe Mengen Milch beim Bezug von Heißwasser mit austreten.

### 7.3 doubleShot und triple-Shot

Ihr Gerät mahlt zweimal oder dreimal Kaffee.

Um nur die wohl schmeckenden und gut bekömmlichen Aromastoffe zu lösen, mahlt und brüht das Gerät erneut Kaffeebohnen.

Je länger der Kaffee brüht, desto mehr Bitterstoffe und unerwünschte Aromen lösen sich. Bitterstoffe und unerwünschte Aromen beeinträchtigen den Geschmack und die Bekömmlichkeit des Kaffees.

**Hinweis:** Die Funktionen "doubleShot" und "tripleShot" sind abhängig von der gewählten Getränkestärke und der Getränkegröße.

### 7.4 Kaffeegetränk mit Milch beziehen



Erfahren Sie an einem Beispiel, wie Sie einen Latte Macchiato zubereiten.

#### **WARNUNG** **Verbrennungsgefahr!**

Das Milchsysteem wird sehr heiß.

- ▶ Nie das heiße Milchsysteem berühren.
- ▶ Das heiße Milchsysteem vor dem Berühren abkühlen lassen.

#### **Voraussetzungen**

- Der Milchbehälter oder der Milchadapter ist angeschlossen.
  - Der Milchbehälter ist mit Milch befüllt oder der Schlauch des Milchadapters ist in Milch eingetaucht.
1. Ein Glas unter den Getränkeauslauf stellen.
  2. Auf "Klassiker" drücken.
  3. Das Getränkesymbol für Latte Macchiato wählen und drücken.
    - Um die Stärke zu ändern, auf  drücken.
    - Um die Füllmenge zu ändern, auf  drücken.
    - Um den Milchanteil zu ändern, auf  drücken.
  4. "Start" drücken und warten, bis der Vorgang abgeschlossen ist.
    - Um den Getränkebezug komplett zu stoppen, auf "Stop" drücken.
    - Um nur den aktuellen Bezugsschritt zu stoppen, auf "Überspringen" drücken.

Das Milchsysteem reinigt sich automatisch nach der Zubereitung mit einem kurzen Dampfstoß.

**Hinweise**

- Wenn Sie ca. 30 Sekunden keine Einstellung ändern, verlässt das Gerät den Einstellmodus.
- Das Gerät speichert die Einstellungen automatisch.

**Tipps**

- Sie können die Tassen vor dem Bezug auch mit Heißwasser oder der Tassenheizung<sup>1</sup> vorwärmen.
- Sie können auch pflanzliche Getränke anstatt Milch verwenden, z. B. aus Soja.
- Die Qualität des Milchschaums ist abhängig von der Art der verwendeten Milch oder dem pflanzlichen Getränk.

**7.5 Zwei Tassen auf einmal beziehen**

Abhängig von Ihrem Getränk können Sie 2 Tassen gleichzeitig zubereiten.

**Hinweis:** Wenn die Funktion "doubleShot" oder "tripleShot" aktiv ist, ist die Funktion zwei Tassen auf einmal beziehen nicht möglich.

1. Das Symbol für das gewünschte Getränk drücken.
2.  drücken.
- ✓ Das Display zeigt die Einstellung an.
3. Zwei Tassen links und rechts unter den Getränkeauslauf stellen.
4. "Start" drücken.

Das Getränk wird in 2 Schritten zubereitet. Die Bohnen werden in 2 Mahlvorgängen gemahlen.

- ✓ Das Getränk wird gebrüht und läuft anschließend in die Tassen.
5. Warten bis der Vorgang abgeschlossen ist.

**8 Mahlwerk**

Ihr Gerät besitzt ein einstellbares Mahlwerk, mit dem Sie den Mahlgrad der Kaffeebohnen individuell anpassen können.

**8.1 Mahlgrad einstellen**

Stellen Sie während die Kaffeebohnen gemahlen werden den gewünschten Mahlgrad ein.

**⚠ WARNUNG**  
**Verletzungsgefahr!**

Das Mahlwerk rotiert.

- ▶ Nie in das Mahlwerk fassen.

**ACHTUNG!**

Gefahr eines Schadens am Mahlwerk. Durch unsachgemäßes Einstellen des Mahlgrads kann das Mahlwerk beschädigt werden.

- ▶ Den Mahlgrad nur bei laufendem Mahlwerk einstellen.
- ▶ Den Mahlgrad mit dem Drehwähler stufenweise einstellen.

Mahlgrad	Einstellung
Feiner Mahlgrad für dunkel geröstete Bohnen.	Drehwähler gegen den Uhrzeigersinn drehen. 
Grober Mahlgrad für hell geröstete Bohnen.	Drehwähler im Uhrzeigersinn drehen. 

<sup>1</sup> Je nach Geräteausstattung

## de Kindersicherung

Die Einstellung des Mahlgrads wirkt sich erst nach der zweiten Tasse aus.

**Tipp:** Wenn der Kaffee nur tröpfchenweise ausgegeben wird, stellen Sie den Mahlgrad gröber ein. Wenn der Kaffee zu dünn ist und zu wenig Crema hat, stellen Sie den Mahlgrad feiner ein.

---

## 9 Kindersicherung

Um Kinder vor Verbrühungen und Verbrennungen zu schützen, können Sie das Gerät sperren.

### 9.1 Kindersicherung aktivieren

**Voraussetzung:** Das Gerät ist eingeschaltet.

- ▶  mindestens 3 Sekunden drücken.
- ✓ Die Kindersicherung ist aktiviert.

### 9.2 Kindersicherung deaktivieren

- ▶  mindestens 3 Sekunden drücken.
- ✓ Die Kindersicherung ist deaktiviert.

---

## 10 Tassenheizung<sup>1</sup>

Sie können Ihre Tassen mit der Tassenheizung vorwärmen.

## 10.1 Tassenheizung aktivieren und deaktivieren<sup>1</sup>

### **WARNUNG** **Verbrennungsgefahr!**

- Die Tassenheizung<sup>1</sup> wird sehr heiß.
- ▶ Nie die heiße Tassenheizung<sup>1</sup> berühren.
  - ▶ Die heiße Tassenheizung<sup>1</sup> vor dem Berühren abkühlen lassen.

**Tipp:** Um die Tassen optimal zu erwärmen, stellen Sie die Tassen mit dem Tassenboden auf die Tassenheizung<sup>1</sup>.

- ▶ Die Tassenheizung<sup>1</sup> in den Grundeinstellungen aktivieren oder deaktivieren.  
→ "Übersicht Grundeinstellungen", Seite 23

---

## 11 Favoriten

Speichern Sie Getränke mit persönlichen Einstellungen in einem Favoriten.

Sie können Favoriten mit einer Farbe kennzeichnen. Ein Favorit beinhaltet ein Getränk mit persönlichen Einstellungen. Die Einstellungen können Sie jederzeit ändern.

**Hinweis:** Um die Einstellungen zu verlassen,  drücken oder den Getränkebezug starten.

### 11.1 Getränk aus Getränkeauswahl speichern

1. Ein Getränk aus "Klassiker" oder "coffeeWorld" wählen.
2. Die persönlichen Getränkeeinstellungen vornehmen.
3. "Favorit" drücken.

---

<sup>1</sup> Je nach Geräteausstattung



4. Die gewünschte Farbe für das Getränk wählen.
5. "Speichern" drücken.

## 11.2 Getränk im Menü speichern

1. "Favoriten" drücken.
2.  drücken.
- ✓ Das Display zeigt alle verfügbaren Getränke.
3. Das gewünschte Getränk wählen.
4. Die persönlichen Getränkeeinstellungen vornehmen.
5. "Weiter" drücken.
6. Die gewünschte Farbe für das Getränk wählen.
7. "Speichern" drücken.

## 11.3 Getränkeeinstellungen ändern

1. "Favoriten" drücken.
2. Das Getränk wählen und kurz drücken.
3. Die Getränkeeinstellungen ändern.
4. "Übernehmen" drücken.
- ✓ Die neuen Einstellungen sind gespeichert.

## 11.4 Favorit löschen

1. "Favoriten" drücken.
2. Das Getränk wählen.
3. Mindestens 3 Sekunden auf das Getränk drücken.
4. "Löschen" bestätigen.

## 11.5 Favoriten sortieren

1. "Einstellungen" drücken.
2. "Personalisierung" drücken.
3. "Favoritensortierung" drücken.
4. Die Favoriten sortieren, z. B. nach Name oder Farbe.

---

## 12 Home Connect

Dieses Gerät ist netzwerkfähig. Verbinden Sie Ihr Gerät mit einem mobilen Endgerät, um Funktionen über die Home Connect App zu bedienen, Grundeinstellungen anzupassen oder den aktuellen Betriebszustand zu überwachen.

Die Home Connect Dienste sind nicht in jedem Land verfügbar. Die Verfügbarkeit der Home Connect Funktion ist abhängig von der Verfügbarkeit der Home Connect Dienste in Ihrem Land. Informationen dazu finden Sie auf: [www.home-connect.com](http://www.home-connect.com). Die Home Connect App leitet Sie durch den gesamten Anmeldeprozess. Folgen Sie den Anweisungen in der Home Connect App, um die Einstellungen vorzunehmen.

**Tipp:** Beachten Sie auch die Hinweise in der Home Connect App.

### Hinweise

- Beachten Sie die Sicherheitshinweise dieser Gebrauchsanleitung und stellen Sie sicher, dass diese auch dann eingehalten werden, wenn Sie das Gerät über die Home Connect App bedienen.  
→ "Sicherheit", Seite 9
- Die Bedienung am Gerät hat jederzeit Vorrang. In dieser Zeit ist die Bedienung über die Home Connect App nicht möglich.

## 12.1 Home Connect einrichten

### Voraussetzungen

- Das Gerät ist mit dem Stromnetz verbunden und eingeschaltet.
- Sie haben ein mobiles Endgerät mit einer aktuellen Version des iOS oder Android Betriebssystems, z. B. ein Smartphone.
- Das mobile Endgerät und das Gerät befinden sich in Reichweite des WLAN-Signals Ihres Heimnetzwerks.
- Die Home Connect App ist auf dem mobilen Endgerät eingerichtet.

1. Die Home Connect App öffnen und den folgenden QR-Code scannen.  
→ Abb. 25
2. Den Anweisungen in der Home Connect App folgen.

## 12.2 Home Connect Einstellungen

Passen Sie Home Connect Ihren Bedürfnissen an. Sie finden die Home Connect Einstellungen in den Grundeinstellungen Ihres Geräts. Welche Einstellungen das Display zeigt, hängt davon ab, ob Home Connect eingerichtet ist und ob das Gerät mit dem Heimnetzwerk verbunden ist.

## Übersicht Home Connect Einstellungen

Hier finden Sie eine Übersicht über die "Home Connect" Einstellungen und Netzwerkeinstellungen.

Grundeinstellung	Auswahl	Beschreibung
WLAN-Verbindung	Ein Aus	Funkmodul bei langer Abwesenheit, oder um Energie zu sparen, ausschalten. <b>Hinweis:</b> Im vernetzten Bereitschaftsbetrieb benötigt Ihr Gerät max. 2 W.
Fernstart	Ein Aus	Fernstart am Gerät einschalten und ausschalten. <b>Hinweis:</b> Mit der "Home Connect" App ist nur das Ausschalten möglich.
Mobiles Gerät hinzufügen	-	Gerät mit der "Home Connect" App oder zusätzlichen Accounts verbinden.
Netzwerkinformationen	-	Netzwerkinformationen und Geräteinformationen anzeigen.
Netzwerkeinstellungen löschen	-	<b>Hinweis:</b> Ohne Netzwerkverbindung ist keine Bedienung über die "Home Connect" App möglich.
Software-Update	-	<b>Hinweis:</b> Diese Einstellung ist nur bei einem Software-Update verfügbar.

## 12.3 Datenschutz

Beachten Sie die Hinweise zum Datenschutz.

Mit der erstmaligen Verbindung Ihres Geräts mit einem an das Internet angebotenen Heimnetzwerk übermittelt Ihr Gerät nachfolgende Kategorien von Daten an den Home Connect Server (Erstregistrierung):

- Eindeutige Geräteerkennung (bestehend aus Geräteschlüsseln sowie der MAC-Adresse des verbauten Wi-Fi Kommunikationsmoduls).
- Sicherheitszertifikat des Wi-Fi Kommunikationsmoduls (zur informationstechnischen Absicherung der Verbindung).
- Die aktuelle Softwareversion und Hardwareversion Ihres Hausgeräts.
- Status eines eventuellen vorangegangenen Rücksetzens auf Werks-einstellungen.

Diese Erstregistrierung bereitet die Nutzung der Home Connect Funktionalitäten vor und ist erst zu dem Zeitpunkt erforderlich, zu dem Sie Home Connect Funktionalitäten erstmals nutzen möchten.

## 13.2 Übersicht Grundeinstellungen

Hier finden Sie eine Übersicht der Grundeinstellungen.

GetränkeEinstellung	Brühtemperatur	Brühtemperatur einstellen.
	Milchreihenfolge	Reihenfolge Milch und Kaffee einstellen.
	Latte Macchiato Pause	Pause zwischen Milch und Kaffee einstellen.
	Getränkeparameter zurücksetzen	GetränkeEinstellungen zurücksetzen.
GeräteEinstellung	Tassenheizung <sup>1</sup>	Tassenheizung <sup>1</sup> einschalten oder ausschalten.



<sup>1</sup> Je nach Geräteausstattung

**Hinweis:** Beachten Sie, dass die Home Connect Funktionalitäten nur in Verbindung mit der Home Connect App nutzbar sind. Informationen zum Datenschutz können in der Home Connect App abgerufen werden.

## 13 Grundeinstellungen

Sie können die Grundeinstellungen Ihres Geräts auf Ihre Bedürfnisse einstellen und Zusatzfunktionen aufrufen.

### 13.1 Grundeinstellungen ändern

1.  drücken.
- ✓ Das Display zeigt die Liste der Grundeinstellungen.
2. Die gewünschte Grundeinstellung ändern.
- ✓ Das Gerät speichert die Grundeinstellung automatisch.
3. Um die Grundeinstellungen zu verlassen, auf  drücken.

	Automatisches Abschalten	Dauer einstellen, nach der das Gerät abgeschaltet.
	Display-Helligkeit	Helligkeit in Stufen einstellen.
	Töne	<ul style="list-style-type: none"> <li>■ Töne anschalten und ausschalten.</li> <li>■ Lautstärke einstellen.</li> </ul>
	Wasserhärte	Wasserhärte einstellen.
	Sprache	Sprache einstellen.
	Werkseinstellungen	Gerät auf Werkseinstellung zurücksetzen.
Personalisierung		
	Betrieb nach Einschalten	Displayanzeige für "Favoriten", "Klassiker" oder "coffeeWorld" einstellen.
	Favoritensortierung	Reihenfolge der Favoriten festlegen.
Home Connect	Informationen zu Home Connect	Um zu starten, den QR-Code scannen. → <i>"Home Connect Einstellungen", Seite 22</i>
Geräteinformation	Getränkezähler	Anzahl der bezogenen Getränke anzeigen.
	Reinigungsinformation	Dauer bis zum nächsten Wechsel des Wasserfilters oder Start eines Service-Programms anzeigen.
	Versionsinformation	Netzwerkinformationen und Geräteinformationen anzeigen.
	Lizenzinformation	FOSS-Lizenztext anzeigen.
Betriebsmodus	Betriebsmodus für Demonstrationzwecke	"Demo-Modus" einschalten oder ausschalten.
<sup>1</sup> Je nach Geräteausstattung		

## 14 Reinigen und Pflegen

Damit Ihr Gerät lange funktionsfähig bleibt, reinigen und pflegen Sie es sorgfältig.

### 14.1 Geschirrspülertauglichkeit

Hier finden Sie eine Übersicht der Bauteile, die Sie im Geschirrspüler reinigen können.

#### ACHTUNG!

Einige Bauteile sind temperaturempfindlich und können bei der Reinigung im Geschirrspüler beschädigt werden.

- ▶ Die Gebrauchsanleitung des Geschirrspülers beachten.

- ▶ Nur geeignete Bauteile im Geschirrspüler reinigen.
- ▶ Nur Programme verwenden, die die Bauteile nicht über 60 °C erhitzen.

Geeignet: 

- Tropfschale
  - Tropfblech
  - Kaffeesatzbehälter
  - Mechanische Füllstandanzeige
- Milchsystem mit Adapter
- Milchbehälter mit Deckel

Nicht geeignet: 

- Wassertank
- Wassertankdeckel
- Aromadeckel
- Brüheinheit
- Abdeckung Getränkeauslauf

### 14.2 Reinigungsmittel

Verwenden Sie nur geeignete Reinigungsmittel.

#### ACHTUNG!

Ungeeignete Reinigungsmittel können die Oberflächen des Geräts beschädigen.

- ▶ Keine scharfen oder scheuernden Reinigungsmittel verwenden.
- ▶ Keine alkoholhaltigen oder spiritushaltigen Reinigungsmittel verwenden.
- ▶ Keine harten Scheuerkissen oder Putzschwämme verwenden.

Ungeeignete Reinigungsmittel und Entkalkungsmittel können das Gerät beschädigen.

- ▶ Zum Entkalken keine reine Zitronensäure, Essig oder Mittel auf Essigsäurebasis verwenden.

- ▶ Kein Entkalkungsmittel mit Phosphorsäure verwenden.
- ▶ Nur speziell für das Gerät entwickelte Entkalkungstabletten und Reinigungstabletten verwenden.  
→ "Zubehör", Seite 15

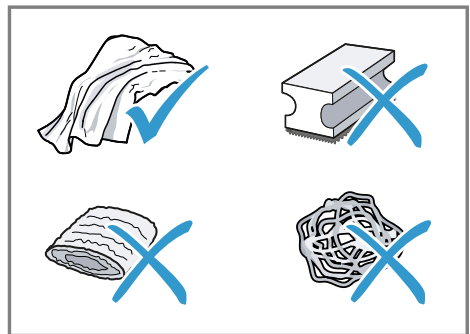

## Tipps

- Waschen Sie neue Schwammputztücher gründlich, um eventuell anhaftende Salze zu entfernen. Salze können Flugrost an Edelstahloberflächen verursachen.
- Entfernen Sie Rückstände von Kalk, Kaffee, Milch, Reinigungs- und Entkalkungslösungen immer sofort, um die Bildung von Korrosion zu verhindern.

## 14.3 Gerät reinigen

### **WARNUNG**

#### **Stromschlaggefahr!**

Eindringende Feuchtigkeit kann einen Stromschlag verursachen.

- ▶ Nie das Gerät oder die Netzanschlussleitung in Wasser tauchen.
- ▶ Auf die Gerätesteckverbindung darf keine Flüssigkeit überlaufen.
- ▶ Keinen Dampfreiniger oder Hochdruckreiniger verwenden, um das Gerät zu reinigen.

### **WARNUNG**

#### **Verbrennungsgefahr!**

Einige Geräteteile werden sehr heiß.

- ▶ Nie die heißen Geräteteile berühren.
  - ▶ Nach dem Gebrauch die heißen Geräteteile vor dem Berühren abkühlen lassen.
1. Das Gehäuse, die Hochglanzoberflächen und das Bedienfeld mit dem beigelegten Mikrofasertuch reinigen.
  2. Das Auslaufsystem nach dem Getränkebezug mit einem weichen, feuchten Tuch reinigen.
  3. Den Wassertank mit frischem, klarem Wasser spülen.
  4. Wenn das Gerät längere Zeit nicht benutzt wurde, wie z. B. im Urlaubsfall, das komplette Gerät rei-

nigen, einschließlich beweglicher Teile wie z. B. Brüheinheit oder Wassertank.

**Hinweis:** Das Gerät spült automatisch, wenn Sie das Gerät im kalten Zustand einschalten oder nach dem Bezug von Kaffee ausschalten. Das System reinigt sich somit selbst.

## 14.4 Tropfschale und Kaffeesatzbehälter reinigen

Reinigen und leeren Sie die Tropfschale und den Kaffeesatzbehälter täglich, um Ablagerungen zu vermeiden. Der Bildanleitung am Anfang der Anleitung folgen.

→ Abb. **26** - **27**

## 14.5 Milchbehälter reinigen

Reinigen Sie aus hygienischen Gründen den Milchbehälter regelmäßig. Sie können den Milchbehälter im Geschirrspüler reinigen. Der Bildanleitung am Anfang der Anleitung folgen.

→ Abb. **17** - **18**

## 14.6 Service-Programme

Wenn Sie einen Wasserfilter einsetzen oder entfernen oder um Ihr Gerät gründlich zu reinigen, verwenden Sie die Service-Programme. Ihr Gerät meldet, wenn Sie ein Service-Programm durchführen sollen, z. B. Reinigen.

### **ACHTUNG!**

Unsachgemäße oder nicht rechtzeitig erfolgte Reinigung und Entkalkung kann das Gerät beschädigen.

- ▶ Den Entkalkungsvorgang nach Anweisung sofort durchführen.
- ▶ Nur Reinigungstabletten in den Tablettenschacht geben.
- ▶ Keine Entkalkungstabletten oder andere Mittel in den Tablettenschacht geben.

**Hinweise**

- Das Display zeigt an, wie weit der Ablauf fortgeschritten ist.
- Ist Ihr Gerät gesperrt, können Sie es erst wieder nach erfolgtem Entkalkungsvorgang bedienen.

**Tipp:** Entnehmen und reinigen Sie zusätzlich zum automatischen Spülvorgang regelmäßig die Brüheinheit.









**Service-Programme verwenden**

1. ⌂ drücken.
  2. Das Symbol für das gewünschte Programm drücken.
- ✓ Das Display führt durch das Programm.

**Übersicht Service-Programme**

Hier finden Sie eine Übersicht der Service-Programme.

**Hinweis:** Das Startbild zeigt die verbleibenden Getränkebezüge bis zur Durchführung des Programms und die Dauer.

	INTENZA-Filter	Wasserfilter einsetzen, ersetzen oder entnehmen.
	Milchsystem Reinigung	Milchsystem automatisch spülen.
	calc'nClean	Reinigen und entkalken kombinieren. Leitungen von Kalkresten und Kaffeeresten befreien.
	Reinigung	Leitungen von Kaffeeresten befreien.
	Entkalken	Leitungen von Kalkresten befreien.
	Reinigung Brüheinheit	Das Display zeigt schrittweise die optimale Reinigung der Brüheinheit.
	Reinigung Getränkeauslauf	Das Display zeigt schrittweise die optimale Reinigung des Auslaufs.
	Frostschutz	Leitungen entleeren zum Schutz des Geräts bei Transport oder Lagerung.

---

Sonderspülen

Wenn ein Service-Programm unterbricht, z. B. durch einen Stromausfall, spült das Gerät automatisch. Danach ist das Gerät wieder betriebsbereit.

---

**Tipps**

- Wenn Sie die Programme "Entkalken" oder "calc'nClean" starten, stellen Sie einen Behälter mit mindestens 1 l Fassungsvermögen bereit.
- Wenn Sie einen Wasserfilter verwenden, verlängert sich der Zeitabstand, bis Sie ein Service-Programm durchführen müssen.
- Sie können "Entkalken" und "Reinigung" durch das Service-Programm "calc'nClean" zusammenfassen.



## 15 Störungen beheben

Kleinere Störungen an Ihrem Gerät können Sie selbst beheben. Nutzen Sie die Informationen zur Störungsbehebung, bevor Sie den Kundendienst kontaktieren. So vermeiden Sie unnötige Kosten.

### **WARNUNG** **Stromschlaggefahr!**

Unsachgemäße Reparaturen sind gefährlich.

- ▶ Nur dafür geschultes Fachpersonal darf Reparaturen am Gerät durchführen.
- ▶ Nur Original-Ersatzteile dürfen zur Reparatur des Geräts verwendet werden.
- ▶ Wenn die Netzanschlussleitung dieses Geräts beschädigt wird, muss sie durch den Hersteller oder seinen Kundendienst oder eine ähnlich qualifizierte Person ersetzt werden, um Gefährdungen zu vermeiden.

<b>Störung</b>	<b>Ursache und Störungsbehebung</b>
Gerät reagiert nicht mehr.	Gerät hat eine Störung. <ol style="list-style-type: none"> <li>1. Ziehen Sie den Netzstecker und warten Sie 60 Sekunden.</li> <li>2. Stecken Sie den Netzstecker ein.</li> </ol>
Home Connect funktioniert nicht ordnungsgemäß.	Unterschiedliche Ursachen sind möglich. <ul style="list-style-type: none"> <li>▶ Gehen Sie auf <a href="http://www.home-connect.com">www.home-connect.com</a>.</li> </ul>
Gerät gibt nur Wasser aus, keinen Kaffee.	Leerer Bohnenbehälter wird vom Gerät nicht erkannt. <ul style="list-style-type: none"> <li>▶ Füllen Sie Kaffeebohnen ein.</li> </ul>
	Kaffeeschacht an Brüheinheit ist verstopft. <ul style="list-style-type: none"> <li>▶ Reinigen Sie die Brüheinheit.</li> </ul>
	Bohnen sind zu ölig und fallen nicht ins Mahlwerk. <ul style="list-style-type: none"> <li>▶ Klopfen Sie leicht an den Bohnenbehälter.</li> <li>▶ Wechseln Sie die Kaffeesorste.</li> <li>▶ Verwenden Sie keine öligen Bohnen.</li> <li>▶ Reinigen Sie den leeren Bohnenbehälter mit einem feuchten Tuch.</li> </ul>
	Brüheinheit ist nicht richtig eingesetzt. <ol style="list-style-type: none"> <li>1. Prüfen Sie, ob die Brüheinheit richtig eingesetzt und fest verriegelt ist.</li> <li>2. Schieben Sie den roten Hebel oben nach links.</li> <li>3. Setzen Sie die Brühraumabdeckung ein.</li> </ol>
Gerät gibt keinen Milchschaum aus.	Milchsystem ist verschmutzt. <ul style="list-style-type: none"> <li>▶ Reinigen Sie das Milchsystem im Geschirrspüler.</li> </ul>
	Milchrohr taucht nicht in Milch ein. <ul style="list-style-type: none"> <li>▶ Verwenden Sie mehr Milch.</li> </ul>

<b>Störung</b>	<b>Ursache und Störungsbehebung</b>
Gerät gibt keinen Milchschaum aus.	<ul style="list-style-type: none"><li>▶ Prüfen Sie, ob das Milchrrohr in die Milch eintaucht.</li></ul> Gerät ist stark verkalkt. <ul style="list-style-type: none"><li>▶ Entkalken Sie das Gerät.</li></ul>
Milchsystem saugt keine Milch an.	Milchsystem ist nicht richtig zusammengesetzt. <ul style="list-style-type: none"><li>▶ Setzen Sie das Milchsystem richtig zusammen.</li></ul> Reihenfolge Anschluss Milchbehälter und Milchsystem ist falsch. <ul style="list-style-type: none"><li>▶ Setzen Sie zuerst das Milchsystem in den Auslauf und dann den Milchbehälter ein.</li></ul> Milchrrohr taucht nicht in Milch ein. <ul style="list-style-type: none"><li>▶ Verwenden Sie mehr Milch.</li><li>▶ Prüfen Sie, ob das Milchrrohr in die Milch eintaucht.</li></ul>
Milchschaum ist zu kalt.	Milch ist zu kalt. <ul style="list-style-type: none"><li>▶ Verwenden Sie lauwarme Milch.</li></ul>
Gerät gibt kein Heißwasser aus.	Milchsystem ist verschmutzt. <ul style="list-style-type: none"><li>▶ Reinigen Sie das Milchsystem im Geschirrspüler.</li></ul>
Milchsystem kann nicht montiert oder demontiert werden.	Reihenfolge Montage ist falsch. <ul style="list-style-type: none"><li>▶ Schließen Sie zuerst das Milchsystem und dann den Milchbehälter an. Bei der Demontage entnehmen Sie zuerst den Milchbehälter und dann das Milchsystem.</li></ul>
Gerät gibt kein Getränk aus.	Im Wasserfilter ist Luft. <ol style="list-style-type: none"><li>1. Tauchen Sie den Wasserfilter mit der Öffnung nach oben so lange in Wasser, bis keine Luftblasen mehr entweichen.</li><li>2. Setzen Sie den Filter wieder ein.<ul style="list-style-type: none"><li>▶ Drücken Sie den Wasserfilter gerade und fest in den Tankanschluss.</li></ul></li></ol> Entkalkungsmittelreste verstopfen Wassertank. <ol style="list-style-type: none"><li>1. Entnehmen Sie den Wassertank.</li><li>2. Reinigen Sie den Wassertank gründlich.</li></ol>
Auf innerem Geräteboden befindet sich Tropfwasser.	Tropfschale wurde zu früh entnommen. <ul style="list-style-type: none"><li>▶ Entnehmen Sie die Tropfschale erst einige Sekunden nach dem letzten Getränkebezug.</li></ul>
Brüheinheit kann nicht entnommen werden.	Verriegelung lässt sich nicht lösen, Brüheinheit klemmt. <ul style="list-style-type: none"><li>▶ Schalten Sie das Gerät aus und nach 3 Minuten wieder ein.</li></ul>

<b>Störung</b>	<b>Ursache und Störungsbehebung</b>
Mahlwerk läuft nicht an.	Gerät ist zu heiß. <ol style="list-style-type: none"> <li>1. Trennen Sie das Gerät vom Netz.</li> <li>2. Warten Sie 1 Stunde, um das Gerät abkühlen zu lassen.</li> </ol>
Mahlwerk mahlt keine Bohnen trotz gefülltem Bohnenbehälter.	Bohnen sind zu ölig und fallen nicht ins Mahlwerk. <ul style="list-style-type: none"> <li>▶ Klopfen Sie leicht an den Bohnenbehälter.</li> <li>▶ Wechseln Sie die Kaffeesorte.</li> <li>▶ Verwenden Sie keine öligen Bohnen.</li> <li>▶ Reinigen Sie den leeren Bohnenbehälter mit einem feuchten Tuch.</li> </ul>
Stark schwankende Kaffee-, bzw. Milchschaumqualität.	Gerät ist verkalkt. <ul style="list-style-type: none"> <li>▶ Entkalken Sie das Gerät.</li> </ul>
Schwankende Milchschaumqualität.	Milchschaumqualität ist abhängig von Art der verwendeten Milch oder pflanzlichem Getränk. <ul style="list-style-type: none"> <li>▶ Optimieren Sie das Ergebnis durch die Auswahl der Milch- oder der pflanzlichen Getränkesorte.</li> </ul>
Kaffee wird nicht oder nur tropfenweise ausgegeben.	Mahlgrad ist zu fein eingestellt. <ul style="list-style-type: none"> <li>▶ Stellen Sie den Mahlgrad gröber ein. → <i>"Mahlgrad einstellen", Seite 19</i></li> </ul>
Eingestellte Füllmenge wird nicht erreicht.	Gerät ist stark verkalkt. <ul style="list-style-type: none"> <li>▶ Entkalken Sie das Gerät.</li> </ul> <hr/> <p>Im Wasserfilter ist Luft.</p> <ol style="list-style-type: none"> <li>1. Tauchen Sie den Wasserfilter mit der Öffnung nach oben so lange in Wasser, bis keine Luftblasen mehr entweichen.</li> <li>2. Setzen Sie den Filter wieder ein.</li> </ol> <hr/> <p>Gerät ist verschmutzt.</p> <ul style="list-style-type: none"> <li>▶ Reinigen Sie die Brüheinheit.</li> <li>▶ Entkalken und reinigen Sie das Gerät.</li> </ul>
Kaffee hat keine Crema.	Kaffeesorte ist nicht optimal. <ul style="list-style-type: none"> <li>▶ Verwenden Sie eine Kaffeesorte mit einem höheren Anteil an Robusta-Bohnen.</li> <li>▶ Verwenden Sie Bohnen mit einer dunkleren Röstung.</li> </ul> <hr/> <p>Bohnen sind nicht mehr röstfrisch.</p> <ul style="list-style-type: none"> <li>▶ Verwenden Sie frische Bohnen.</li> </ul> <hr/> <p>Mahlgrad ist nicht auf Kaffeebohnen abgestimmt.</p> <ul style="list-style-type: none"> <li>▶ Stellen Sie den Mahlgrad feiner ein. → <i>"Mahlgrad einstellen", Seite 19</i></li> </ul>

<b>Störung</b>	<b>Ursache und Störungsbehebung</b>
Kaffee ist zu sauer.	Mahlgrad ist zu grob eingestellt. ▶ Stellen Sie den Mahlgrad feiner ein. → "Mahlgrad einstellen", Seite 19
	Kaffeessorte ist nicht optimal. ▶ Verwenden Sie eine Kaffeessorte mit einem höheren Anteil an Robusta-Bohnen. ▶ Verwenden Sie Bohnen mit einer dunkleren Röstung.
Kaffee ist zu bitter.	Mahlgrad ist zu fein eingestellt. ▶ Stellen Sie den Mahlgrad gröber ein. → "Mahlgrad einstellen", Seite 19
	Kaffeessorte ist nicht optimal. ▶ Wechseln Sie die Kaffeessorte.
Kaffee schmeckt verbrannt.	Mahlgrad ist zu fein eingestellt. ▶ Stellen Sie den Mahlgrad gröber ein. → "Mahlgrad einstellen", Seite 19
	Kaffeessorte ist nicht optimal. ▶ Wechseln Sie die Kaffeessorte.
	KaffeetemperaturEinstellung ist zu hoch. ▶ Stellen Sie die Kaffeetemperatur niedriger ein.
Kaffeersatz ist nicht kompakt und zu nass.	Mahlgrad ist nicht optimal eingestellt. ▶ Stellen Sie den Mahlgrad gröber oder feiner ein. → "Mahlgrad einstellen", Seite 19
	Bohnen sind zu ölig. ▶ Verwenden Sie eine andere Bohnensorte.
Displayanzeige "Bitte Brüheinheit einsetzen." erscheint.	Abdeckung ist falsch eingesetzt. <ol style="list-style-type: none"><li>1. Prüfen Sie, ob die Brüheinheit richtig eingesetzt und fest verriegelt ist.</li><li>2. Schieben Sie den roten Hebel oben nach links.</li><li>3. Setzen Sie die Brühraumabdeckung ein.</li></ol>
Displayanzeige "Bitte Wassertank füllen." erscheint trotz vollem Wassertank.	Wassertank ist falsch eingesetzt. ▶ Setzen Sie den Wassertank richtig ein.
	Kohlensäurehaltiges Wasser ist im Wassertank. ▶ Füllen Sie den Wassertank mit frischem Leitungswasser.
	Schwimmer im Wassertank hängt fest. <ol style="list-style-type: none"><li>1. Entnehmen Sie den Wassertank.</li><li>2. Reinigen Sie den Wassertank gründlich.</li></ol>

<b>Störung</b>	<b>Ursache und Störungsbehebung</b>
Displayanzeige "Bitte Wassertank füllen." erscheint trotz vollem Wassertank.	Neuer Wasserfilter wurde nicht nach Anleitung gespült. <ol style="list-style-type: none"> <li>1. Spülen Sie den Wasserfilter nach der Anleitung.</li> <li>2. Nehmen Sie den Wasserfilter in Betrieb.</li> </ol>
	Im Wasserfilter ist Luft. <ol style="list-style-type: none"> <li>1. Tauchen Sie den Wasserfilter mit der Öffnung nach oben so lange in Wasser, bis keine Luftblasen mehr entweichen.</li> <li>2. Setzen Sie den Filter wieder ein.</li> </ol>
	Wasserfilter ist alt. <ul style="list-style-type: none"> <li>▶ Setzen Sie einen neuen Wasserfilter ein.</li> </ul>
	Kalkablagerungen im Wassertank verstopfen das System. <ol style="list-style-type: none"> <li>1. Reinigen Sie den Wassertank gründlich.</li> <li>2. Starten Sie das Entkalkungsprogramm.</li> </ol>
Displayanzeige "Bitte Brüheinheit reinigen." erscheint.	Brüheinheit ist verschmutzt. <ul style="list-style-type: none"> <li>▶ Reinigen Sie die Brüheinheit.</li> </ul>
	Mechanismus von Brüheinheit ist schwergängig. <ul style="list-style-type: none"> <li>▶ Reinigen Sie die Brüheinheit.</li> </ul>
Displayanzeige "Über- oder Unterspannung" erscheint.	Probleme bei der Spannungsversorgung bestehen. <ul style="list-style-type: none"> <li>▶ Betreiben Sie das Gerät nur bei 220 - 240 V.</li> </ul>
Displayanzeige "Fehler im Wassersystem. Bitte Gerät neu starten." erscheint.	Gerät hat eine Störung. <ol style="list-style-type: none"> <li>1. Ziehen Sie den Netzstecker und warten Sie 60 Sekunden.</li> <li>2. Stecken Sie den Netzstecker ein.</li> </ol>
Displayanzeige "Bitte calc'nClean Programm durchführen!" erscheint sehr häufig.	Enthärtetes Wasser enthält noch geringe Mengen an Kalk. <ol style="list-style-type: none"> <li>1. Setzen Sie einen neuen Wasserfilter ein.</li> <li>2. Stellen Sie die Wasserhärte entsprechend ein.</li> </ol>
	Falsches oder zu wenig Entkalkungsmittel verwendet. <ul style="list-style-type: none"> <li>▶ Verwenden Sie zum Entkalken ausschließlich geeignete Tabletten.</li> </ul>
	Service-Programm ist nicht vollständig ausgeführt. <ul style="list-style-type: none"> <li>▶ Starten Sie das Service-Programm "Sonderspülen".  → "Service-Programme", Seite 26</li> </ul>

---

## 16 Transportieren, Lagern und Entsorgen

Erfahren Sie hier, wie Sie Ihr Gerät für den Transport und die Lagerung vorbereiten. Außerdem erfahren Sie, wie sie Altgeräte entsorgen.

### 16.1 Frostschutz aktivieren

Schützen Sie Ihr Gerät vor Frosteinwirkung bei dem Transport und der Lagerung.

#### **ACHTUNG!**

Flüssigkeitsrückstände im Gerät können beim Transport oder der Lagerung das Gerät beschädigen.

► Vor dem Transport oder der Lagerung das Leitungssystem leeren.

1. Das Programm "Frostschutz" durchführen.  
→ *"Übersicht Service-Programme"*, Seite 27
2. Das Gerät vom Stromnetz trennen.

### 16.2 Altgerät entsorgen

Durch umweltgerechte Entsorgung können wertvolle Rohstoffe wiederverwendet werden.

1. Den Netzstecker der Netzananschlussleitung ziehen.
2. Die Netzananschlussleitung durchtrennen.
3. Das Gerät umweltgerecht entsorgen.

Informationen über aktuelle Entsorgungswege erhalten Sie bei Ihrem Fachhändler sowie Ihrer Gemeinde- oder Stadtverwaltung.



Dieses Gerät ist entsprechend der europäischen Richtlinie 2012/19/EU über Elektro- und Elektronikaltgeräte (waste

electrical and electronic equipment – WEEE) gekennzeichnet.

Die Richtlinie gibt den Rahmen für eine EU-weit gültige Rücknahme und Verwertung der Altgeräte vor.

---

---

## 17 Kundendienst

Wenn Sie Fragen haben, eine Störung am Gerät nicht selbst beheben können oder das Gerät repariert werden muss, wenden Sie sich an unseren Kundendienst.

Funktionsrelevante Original-Ersatzteile gemäß der entsprechenden Ökodesign-Verordnung erhalten Sie bei unserem Kundendienst für die Dauer von mindestens 7 Jahren ab dem Inverkehrbringen Ihres Geräts innerhalb des Europäischen Wirtschaftsraums.

**Hinweis:** Der Einsatz des Kundendienstes ist im Rahmen der Hersteller-garantiebedingungen kostenfrei.

Detaillierte Informationen über die Garantiedauer und die Garantiebedingungen in Ihrem Land erhalten Sie bei unserem Kundendienst, Ihrem Händler oder auf unserer Webseite. Wenn Sie den Kundendienst kontaktieren, benötigen Sie die Erzeugnisnummer (E-Nr.), die Fertigungsnummer (FD) und die Zählnummer (Z-Nr.) Ihres Geräts.

Die Kontaktdaten des Kundendienstes finden Sie im beiliegenden Kundendienstverzeichnis oder auf unserer Webseite.

## 17.1 Erzeugnisnummer (E-Nr.), Fertigungsnummer (FD) und Zählnummer (Z-Nr.)

Die Erzeugnisnummer (E-Nr.), die Fertigungsnummer (FD) und die Zählnummer (Z-Nr.) finden Sie auf dem Typenschild des Geräts.

Um Ihre Gerätedaten und die Kundendienst-Telefonnummer schnell wiederzufinden, können Sie die Daten notieren.

## 18 Technische Daten

Spannung	220– 240 V ~
Frequenz	50 Hz
Anschlusswert	1500 W
Maximaler Pumpendruck, statisch	20 bar
Maximales Fassungsvermögen, Wassertank (ohne Filter)	2,6 l
Maximales Fassungsvermögen, Bohnenbehälter	350 g
Länge der Zuleitung	100 cm
Gerätehöhe	38 cm
Gerätebreite	30 cm
Gerätetiefe	46,7 cm
Gewicht, ungefüllt	9 kg
Art des Mahlwerks	Keramik

## 18.1 Informationen zu freier und Open Source Software

Dieses Produkt enthält Software-Komponenten, die von den Urheberrechteinhabern als freie oder Open Source-Software lizenziert sind.

Die entsprechenden Lizenzinformationen sind auf dem Hausgerät gespeichert. Der Zugriff auf die entsprechenden Lizenzinformationen ist auch über die Home Connect App möglich: „Profil -> Rechtliche Hinweise -> Lizenzinformationen“.<sup>1</sup> Sie können die Lizenzinformationen auf der Markenprodukt-Website herunterladen. (Bitte suchen Sie auf der Produkt-Website nach Ihrem Gerätemodell und weiteren Dokumenten.) Alternativ können Sie die entsprechenden Informationen unter [osrequest@bshg.com](mailto:osrequest@bshg.com) oder BSH Hausgeräte GmbH, Carl-Wery-Str. 34, D-81739 München anfordern.

Der Quellcode wird auf Anforderung zur Verfügung gestellt.

Bitte senden Sie Ihre Anforderung an [osrequest@bshg.com](mailto:osrequest@bshg.com) oder BSH Hausgeräte GmbH, Carl-Wery-Str. 34, D-81739 München.

Betreff: „OSSREQUEST“

Die Kosten für die Bearbeitung Ihrer Anforderung werden Ihnen in Rechnung gestellt. Dieses Angebot gilt drei Jahre ab dem Kaufdatum bzw. mindestens für den Zeitraum, in dem wir Support und Ersatzteile für das entsprechende Gerät anbieten.

<sup>1</sup> Je nach Geräteausstattung

## 19 Konformitätserklärung

Hiermit erklärt BSH Hausgeräte GmbH, dass sich das Gerät mit Home Connect Funktionalität in Übereinstimmung mit den grundlegenden Anforderungen und den übrigen einschlägigen Bestimmungen der Richtlinie 2014/53/EU befindet.

Eine ausführliche RED Konformitätserklärung finden Sie im Internet unter [www.siemens-home.bsh-group.com](http://www.siemens-home.bsh-group.com) auf der Produktseite Ihres Geräts bei den zusätzlichen Dokumenten.



2,4-GHz-Band (2400–2483,5 MHz):  
max. 100 mW  
5-GHz-Band (5150–5350 MHz +  
5470–5725 MHz): max. 100 mW



BE	BG	CZ	DK	DE	EE	IE	EL	ES
FR	HR	IT	CY	LI	LV	LT	LU	HU
MT	NL	AT	PL	PT	RO	SI	SK	FI
SE	NO	CH	TR	IS	UK (NI)			

5-GHz-WLAN (Wi-Fi): Nur zum Gebrauch in Innenräumen.

AL	BA	MD	ME	MK	RS	UK	UA
----	----	----	----	----	----	----	----

5-GHz-WLAN (Wi-Fi): Nur zum Gebrauch in Innenräumen.



**Further information and explanations are available online:**



## Table of contents

<b>1 Safety</b> .....	<b>39</b>	7.4 Dispensing a coffee beverage with milk .....	48
1.1 General information .....	39	7.5 Dispensing two cups at once... ..	49
1.2 Intended use .....	39	<b>8 Grinder</b> .....	<b>49</b>
1.3 Restriction on user group .....	39	8.1 Adjusting the grinding level.....	49
1.4 Safety information .....	39	<b>9 Childproof lock</b> .....	<b>50</b>
<b>2 Environmental protection and saving energy</b> .....	<b>43</b>	9.1 Activating the child-proof lock .....	50
2.1 Disposing of packaging .....	43	9.2 Deactivating the childproof lock .....	50
2.2 Tips for saving energy .....	43	<b>10 Cup heater<sup>1</sup></b> .....	<b>50</b>
<b>3 Installation and connection</b> .....	<b>43</b>	10.1 Activating and deactivating the cup heater <sup>1</sup> .....	50
3.1 Scope of delivery .....	43	<b>11 Favourites</b> .....	<b>50</b>
3.2 Installing and connecting the appliance .....	43	11.1 Saving beverages from the beverage selection .....	50
<b>4 Familiarising yourself with your appliance</b> .....	<b>44</b>	11.2 Saving the beverage in the menu .....	50
4.1 Appliance .....	44	11.3 Changing beverage settings .....	51
4.2 Controls .....	44	11.4 Deleting favourites .....	51
<b>5 Accessories</b> .....	<b>45</b>	11.5 Sorting favourites .....	51
<b>6 Before using for the first time ...</b> .....	<b>45</b>	<b>12 Home Connect</b> .....	<b>51</b>
6.1 Preparing and cleaning the appliance .....	45	12.1 Setting up Home Connect.....	51
6.2 Checking the water hardness .....	45	12.2 Home Connect settings.....	51
6.3 Water filter .....	46	12.3 Data protection .....	52
6.4 Performing initial start-up .....	46	<b>13 Basic settings</b> .....	<b>52</b>
6.5 General information .....	47	13.1 Changing the basic settings .....	53
<b>7 Basic operation</b> .....	<b>47</b>	13.2 Overview of the basic settings .....	53
7.1 Switching the appliance on or off .....	47		
7.2 Dispensing beverages .....	47		
7.3 doubleShot and tripleShot.....	48		

<sup>1</sup> Depending on the appliance specifications

<b>14 Cleaning and servicing .....</b>	<b>54</b>
14.1 Dishwasher-safe components .....	54
14.2 Cleaning agent .....	55
14.3 Cleaning the appliance .....	55
14.4 Cleaning the drip tray and coffee dregs container .....	56
14.5 Cleaning the milk container ...	56
14.6 Service programmes .....	56
<b>15 Troubleshooting.....</b>	<b>58</b>
<b>16 Transportation, storage and disposal .....</b>	<b>63</b>
16.1 Activating frost protection .....	63
16.2 Disposing of old appliance ....	63
<b>17 Customer Service.....</b>	<b>63</b>
17.1 Product number (E-Nr.), production number (FD) and consecutive numbering (Z-Nr.) .....	64
<b>18 Technical specifications.....</b>	<b>64</b>
18.1 Information regarding Free and Open Source Software....	64
<b>19 Declaration of Conformity .....</b>	<b>64</b>



# 1 Safety

Observe the following safety instructions.

## 1.1 General information

- Read this instruction manual carefully.
- Keep the instruction manual and the product information safe for future reference or for the next owner.
- Do not connect the appliance if it has been damaged in transit.

## 1.2 Intended use

Only use this appliance:

- for preparing hot drinks.
- In private households and in enclosed spaces in a domestic environment.
- Up to an altitude of max. 2000 m above sea level.

## 1.3 Restriction on user group

This appliance may be used by children aged 8 or over and by people who have reduced physical, sensory or mental abilities or inadequate experience and/or knowledge, provided that they are supervised or have been instructed on how to use the appliance safely and have understood the resulting dangers.

Do not let children play with the appliance.

Children must not perform cleaning or user maintenance unless they are at least 8 years old and are being supervised.

Keep children under the age of 8 years away from the appliance and power cable.

## 1.4 Safety information

### **WARNING – Risk of suffocation!**

Children may put packaging material over their heads or wrap themselves up in it and suffocate.

- ▶ Keep packaging material away from children.
- ▶ Do not let children play with packaging material.

Children may breathe in or swallow small parts, causing them to suffocate.

- ▶ Keep small parts away from children.
- ▶ Do not let children play with small parts.

**⚠ WARNING – Risk of electric shock!**

Incorrect installation is dangerous.

- ▶ Connect and operate the appliance only in accordance with the specifications on the rating plate.
- ▶ Connect the appliance to a power supply with alternating current only via a properly installed socket with earthing.
- ▶ The protective conductor system of the domestic electrical installation must be properly installed.

If the appliance or the power cord is damaged, this is dangerous.

- ▶ Never operate a damaged appliance.
- ▶ Never operate an appliance with a cracked or fractured surface.
- ▶ Never pull on the power cord to unplug the appliance. Always unplug the appliance at the mains.
- ▶ If the appliance or the power cord is damaged, immediately unplug the power cord or switch off the fuse in the fuse box.
- ▶ Call customer services. → *Page 63*

Incorrect repairs are dangerous.

- ▶ Repairs to the appliance should only be carried out by trained specialist staff.
- ▶ Only use genuine spare parts when repairing the appliance.
- ▶ If the power cord of this appliance is damaged, it must be replaced by the manufacturer, the manufacturer's Customer Service or a similarly qualified person in order to prevent any risk.

An ingress of moisture can cause an electric shock.

- ▶ Never immerse the appliance or the power cord in water.
- ▶ Liquids must not be spilled on the appliance plug connection.
- ▶ Only use the appliance in enclosed spaces.
- ▶ Never expose the appliance to intense heat or humidity.
- ▶ Do not use steam- or high-pressure cleaners to clean the appliance.

**⚠ WARNING – Risk of fire!**

The appliance will become hot.

- ▶ Ventilate the appliance adequately.
- ▶ Never operate the appliance in a cupboard.

It is dangerous to use an extended power cord and non-approved adapters.

- ▶ Do not use extension cables or multiple socket strips.
- ▶ If the power cord is too short, contact Customer Service.
- ▶ Only use adapters approved by the manufacturer.

**⚠ WARNING – Risk of burns!**

Some parts of the appliance become very hot.

- ▶ Never touch hot appliance parts.
- ▶ Allow hot appliance parts to cool down before touching.

**⚠ WARNING – Risk of scalding!**

Freshly prepared drinks are very hot.

- ▶ Leave drinks to cool down if necessary.
- ▶ Do not let escaping liquids or steam come into contact with your skin.

A remote start via the Home Connect app while the appliance is unattended may cause scalding to third parties.

- ▶ Do not reach under the coffee outlet during the dispensing of drinks.
- ▶ Keep other persons, in particular children, away from the appliance.

**⚠ WARNING – Risk of injury!**

Improper use of the appliance may endanger the user.

- ▶ To avoid injuries, only use the appliance for its intended purpose.

Trapped fingers when closing the appliance door.

- ▶ Be careful of your fingers when closing the appliance door.

The grinder rotates.

- ▶ Never reach into the grinder.

**⚠ WARNING – Danger: Magnetism!**

The appliance contains permanent magnets. These may affect electronic implants, e.g. pacemakers or insulin pumps.

- ▶ People with electronic implants must stand at least 10 cm away from the appliance.
- ▶ This minimum distance of 10 cm must also be observed for the water tank when removed.

**⚠ WARNING – Risk of harm to health!**

Soiling on the appliance may be harmful to health.

- ▶ To ensure hygiene, follow the cleaning instructions for the appliance.

## 2 Environmental protection and saving energy

### 2.1 Disposing of packaging

The packaging materials are environmentally compatible and can be recycled.

- ▶ Sort the individual components by type and dispose of them separately.

### 2.2 Tips for saving energy

If you follow these instructions, your appliance will use less power.

Set the interval for automatic switch-off to the smallest value.

- ✓ If the appliance is not being used, it will switch itself off earlier.  
→ "Basic settings", Page 52

Do not interrupt the dispensing process prematurely.

- ✓ The amount of water or milk that is heated is used optimally.

Descale the appliance regularly.

- ✓ Limescale deposits increase the appliance's energy consumption.

## 3 Installation and connection

### 3.1 Scope of delivery

After unpacking all parts, check for any damage in transit and completeness of the delivery.

**Note:** Different accessories are enclosed depending on the appliance model. This accessory is shown in a frame with a dashed line.

→ Fig. 1

<b>A</b>	Fully automatic coffee machine
<b>B</b>	Milk container
<b>C</b>	Milk tube
<b>D</b>	Adapter for milk containers <sup>1</sup>
<b>E</b>	User manual
<b>F</b>	Insertion aid for water filter
<b>G</b>	Descaling tablet <sup>1</sup>
<b>H</b>	Cleaning tablet <sup>1</sup>
<b>I</b>	Water filter <sup>1</sup>
<b>J</b>	Water hardness testing strip
<b>K</b>	Microfibre cloth

<sup>1</sup> Depending on the appliance specifications

### 3.2 Installing and connecting the appliance

#### ATTENTION!

Risk of damage to the appliance. If the appliance is not started up correctly, it may be damaged.

- ▶ Use the appliance in frost-free rooms only.
- ▶ If the appliance has been transported or stored below 0 °C, wait 3 hours at room temperature before starting it up.
- ▶ After plugging in, always wait approx. 5 seconds.

1. Place the appliance on a level, water-resistant surface that is capable of bearing its weight.

en Familiarising yourself with your appliance

- Using the mains plug, connect the appliance to an earthed socket that has been correctly installed.

## 4 Familiarising yourself with your appliance

### 4.1 Appliance

You can find an overview of the parts of your appliance here.

**Note:** Individual details and colours may differ, depending on the appliance model.

→ Fig. 2

1	Milk container
2	Touch fields
3	Cup heater <sup>1</sup>
4	Aroma lid
5	Bean container
6	Rotary selector for grinder setting
7	Tablet compartment
8	Cover for water tank
9	Water tank
10	Touch display
11	Brewing chamber door
12	Rating plate
13	Milk system
14	Beverage outlet cover
15	Drip tray





<sup>1</sup> Depending on the appliance specifications

## 4.2 Controls

You can find an overview of the controls for your appliance here.



### Touch fields

Here you can find an overview of the symbols that are always visible.





	Switch the appliance on or off.
	Dispense two cups.
	Open or close the service programmes.
	Open or exit the settings.

### Touch display

The touch display functions both as a display and a control.

Favourites	Select saved beverages with personal settings. → Page 50
Classics	Select standard beverages.
coffee-World	Select basic beverages which can be extended in conjunction with Home Connect.
	Cup warmer is switched on.
	Appliance is connected to Home Connect.

**Note:** When the appliance is switched on, you have additional operating options with relevant displays and messages, e.g. beverage settings.

	Set strength.
	Set per-cup quantity.
	Set milk ratio.
	Set aroma.
	Set temperature.



## 5 Accessories

Use original accessories. These have been made especially for your appliance.

Accessories	Retail	Customer service
Cleaning tablets	TZ80001A	00312097
	TZ80001B	00312098
Descaling tablets	TZ80002A	00312094
	TZ80002B	00312095
Water filter	TZ70003	00575491
Water filter pack of 3	TZ70033A	-
Microfibre cloth	-	00460770
Care set	TZ80004A	00312105
	TZ80004B	00312106
Adapter for milk containers	TZ70001	17006005

## 6 Before using for the first time

Prepare the appliance for use.

### 6.1 Preparing and cleaning the appliance

Remove the protective foils and clean the appliance and individual parts. Follow the illustrated instructions at the beginning of this manual.

#### ATTENTION!

Unsuitable beans can block up the grinder.

- ▶ Only use pure, roasted bean mixes that are suitable for use in fully automatic coffee or espresso machines.
- ▶ Do not use glazed coffee beans.
- ▶ Do not use caramelised coffee beans.
- ▶ Do not use coffee beans that have been treated with additives containing sugar.

- ▶ Do not add ground coffee.

→ Fig. 3 - 24

**Note:** Fill the water tank each day with fresh, cold, non-carbonated water.

**Tip:** To keep the coffee beans at their best, store them in a sealed container in a cool place.

You can keep the coffee beans in the bean container for several days without them losing their aroma.

### 6.2 Checking the water hardness

It is important to set the water hardness correctly so that your appliance indicates in good time that it needs descaling. You can use the enclosed test strip to check the water hardness or ask your local water company.

1. Briefly dip the test strip in fresh tap water.
2. Allow the water to drain off the test strip.
3. Read the water hardness off the test strip after 1 minute.

en first time

The table shows allocation of the levels to the different degrees of water hardness:

Level	German degrees in °dH	Total hardness in mmol/l
1	1-7	< 1.3
2	8-14	1.3-2.5
3	15-21	2.5-3.8
4 <sup>1</sup>	22-30	> 3.8

<sup>1</sup> Factory setting

**Note:** If a water softening system is installed in your house, you can select "Softening device".

**Tip:** You can change the settings at any time.

→ "Basic settings", Page 52

## 6.3 Water filter

You can use a water filter to minimise limescale deposits and reduce impurities in the water.

### Inserting the water filter

#### ATTENTION!

Possible damage to the appliance due to limescale build-up.

- ▶ Change the water filter in good time.
- ▶ Change the water filter after 2 months at the latest.
- ▶ Observe the display messages.

1. Press .
2. Press "INTENZA filter" and follow the instructions on the display.

### Changing or removing the water filter

You can also operate your appliance without a water filter.

1. Press .
2. Press "INTENZA filter".

3. Press "Replace" or "Remove" and follow the instructions on the display.

### Tips

- You should also change your water filter for reasons of hygiene.
- With a water filter you need to descale your appliance less frequently.
- If you use a water filter, your coffee will be more flavoursome.
- If your appliance has not been used for a long time, for example if you were on holiday, you should rinse the water filter before use by dispensing a cup of hot water.
- The water filter can be purchased from retailers or customer service.  
→ "Accessories", Page 45

## 6.4 Performing initial start-up

After connecting the appliance to the power supply, configure the settings for initial start-up. Initial start-up only appears when switching on for the first time.

1. Press  to switch the appliance on.
  2. Follow the instructions on the display.
- ✓ The display will guide you through the programme.

### Notes

- If you want to set up Home Connect now, follow the instructions in the Home Connect app.  
→ "Setting up Home Connect", Page 51
- If "Demo mode" is selected, only the display screens will work. You cannot dispense a beverage or run a programme.

## 6.5 General information

Please bear this information in mind so that you can get the best out of your appliance.

### Notes

- The appliance has been programmed at the factory with standard settings for optimum operation.
- The grinder has been factory-set for optimum operation. If coffee is only dispensed drop by drop or is too thin and with too little crema, you can adjust the grinding level when the grinder is running.  
→ *"Adjusting the grinding level"*, Page 49
- During operation water droplets may form at the ventilation slits and on the lid of the tablet compartment.
- If you do not perform any actions on the appliance for a certain period, it will switch off automatically. You can change the duration in the basic settings. → Page 53
- For technical reasons steam can escape from the appliance.

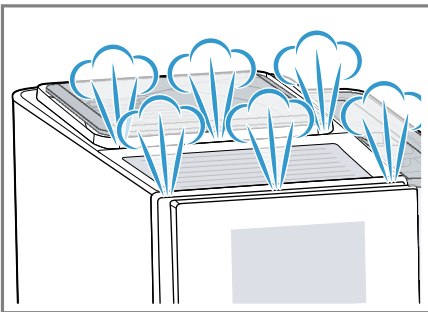

- The first beverage will not yet have its full aroma if:
  - You are using the appliance for the first time.
  - You have run a service programme.
  - You have not used the appliance for a long time.

Do not drink the beverage.

**Tip:** You will get a stable, fine-pored crema after you have started up your appliance and dispensed a few cups.

---

## 7 Basic operation

### 7.1 Switching the appliance on or off

- ▶ Press .

When the appliance switches on, the display shows the logo. When the appliance is switched on or off, it will rinse itself automatically. When switched off, the appliance will emit steam into the drip tray for cleaning. The appliance will not rinse itself if the appliance is still warm when switched on or if no beverage was dispensed before it was switched off.

### 7.2 Dispensing beverages

Find out how to prepare a drink of your choice.

#### **WARNING** **Risk of scalding!**

Freshly prepared drinks are very hot.

- ▶ Leave drinks to cool down if necessary.
- ▶ Do not let escaping liquids or steam come into contact with your skin.

## Notes

- With a number of settings your coffee is prepared in several steps. Wait until the process is fully completed.
- If you are dispensing a beverage with milk, always connect the milk container filled with milk or the milk adapter to a milk carton.
- You can only connect the milk container or milk adapter if the milk system is fitted with the adapter and the hose in the beverage outlet cover.
- The milk container is specially designed for this appliance. Only use the milk container for storing milk in the refrigerator and in the house.
- If the milk system has not been cleaned, small amounts of milk may escape when hot water is dispensed.

## 7.3 doubleShot and tripleShot

Your appliance grinds the coffee two or three times.

To ensure that only pleasant-tasting and easily digestible aromatic substances are released, coffee beans are freshly ground and brewed again by the appliance.

The longer coffee brews, the more bitter substances and undesirable aromas are released. These bitter substances and undesirable aromas affect the taste and digestibility of coffee.

**Note:** The functions "doubleShot" and "tripleShot" depend on the beverage strength and beverage size selected.

## 7.4 Dispensing a coffee beverage with milk



An example explains how to make a latte macchiato.

## **WARNING** **Risk of burns!**

The milk system can become extremely hot.

- ▶ Never touch the milk system when it is hot.
- ▶ Allow the hot milk system to cool down before touching it.

## Requirements

- The milk container or milk adapter is connected.
  - The milk container is filled with milk or the milk adapter hose is immersed in milk.
1. Place a glass underneath the beverage outlet.
  2. Press "Classics".
  3. Select and press the beverage symbol for latte macchiato.
    - To change the strength, press .
    - To change the per-cup quantity, press .
    - To change the milk ratio, press .
  4. Press "Start" and wait until the process is complete.
    - To completely stop dispensing the beverage, press "Stop".
    - To only stop the current dispensing step, press "Skip".After preparing the beverage, the milk system will automatically clean itself with a short jet of steam.

## Notes

- If you do not change any settings for approx. 30 seconds, the appliance will exit settings mode.

- The appliance saves the settings automatically.

### Tips

- You can also pre-heat cups before dispensing using hot water or the cup heater<sup>1</sup>.
- You can also use plant-based alternatives to milk, e.g. soya milk.
- The quality of the milk froth depends on the type of milk or plant-based alternative used.

## 7.5 Dispensing two cups at once

Depending on your beverage, you can make 2 cups at the same time.

**Note:** If the "doubleShot" or "tripleShot" function is active, the function for dispensing two cups at once is not possible.

1. Press the symbol for your desired drink.
2. Press .
  - ✓ The setting is shown on the display.
3. Place two cups on the left and right underneath the beverage outlet.
4. Press "Start".
 

The beverage is prepared in 2 steps. The beans are ground in 2 grinding operations.

  - ✓ The beverage is brewed and then runs into the cups.
5. Wait until the process is complete.

## 8 Grinder

Your appliance has an adjustable grinder, which you can use to customise the grinding level of your coffee beans.

### 8.1 Adjusting the grinding level

Set the desired grinding level while the coffee beans are being ground.

#### **WARNING** Risk of injury!

The grinder rotates.

- ▶ Never reach into the grinder.

#### **ATTENTION!**

Risk of damage to the grinder. The grinder may be damaged if the grinding level is not set properly.

- ▶ Only set the grinding level when the grinder is running.
- ▶ Select the grinding level using the rotary selector step by step.

Grinding level	Setting
Fine grinding level for dark-roasted beans.	Turn rotary selector anticlockwise.
Coarse grinding level for light-roasted beans.	Turn rotary selector clockwise.



The grinding level setting only takes effect after the second cup.

**Tip:** If the coffee is only dispensed drop by drop, set a coarser grinding level.

If the coffee is too thin with too little crema, set a finer grinding level.

<sup>1</sup> Depending on the appliance specifications

---

## 9 Childproof lock

You can lock the appliance, to protect children against scalding and burns.

### 9.1 Activating the child-proof lock

**Requirement:** The appliance is switched on.

- ▶ Press and hold  for at least 3 seconds.
- ✓ The childproof lock is activated.

### 9.2 Deactivating the child-proof lock

- ▶ Press and hold  for at least 3 seconds.
- ✓ The childproof lock is deactivated.

---

## 10 Cup heater<sup>1</sup>

You can use the cup heater to pre-heat your cups.

### 10.1 Activating and deactivating the cup heater<sup>1</sup>

#### **WARNING** **Risk of burns!**

The cup heater<sup>1</sup> can become very hot.

- ▶ Never touch the cup heater<sup>1</sup> while hot.
- ▶ Allow the hot cup heater<sup>1</sup> to cool down before touching it.

**Tip:** Place the cups with their base on the cup heater to warm them to optimum effect<sup>1</sup>.

- ▶ You can activate or deactivate the cup heater<sup>1</sup> in the basic settings.  
→ "Overview of the basic settings", Page 53

---

## 11 Favourites

Save beverages with your personal settings as a favourite.

You can mark your favourites with a colour. A favourite is a beverage with personal settings. You can change the settings at any time.

**Note:** To exit the settings, press ← or start dispensing the beverage.

### 11.1 Saving beverages from the beverage selection

1. Select a beverage from "Classics" or "coffeeWorld".
2. Select the personal beverage settings.
3. Press "Favourite".
4. Select the required colour for the beverage.
5. Press "Save".

### 11.2 Saving the beverage in the menu

1. Press "Favourites".
2. Press .
- ✓ The display shows all available beverages.
3. Select the required beverage.
4. Select the personal beverage settings.
5. Press "Next".
6. Select the required colour for the beverage.
7. Press "Save".

---

<sup>1</sup> Depending on the appliance specifications

## 11.3 Changing beverage settings

1. Press "Favourites".
  2. Select the beverage and press briefly.
  3. Change the beverage settings.
  4. Press "Apply".
- ✓ The new settings are saved.

## 11.4 Deleting favourites

1. Press "Favourites".
2. Select the beverage.
3. Press the beverage for at least 3 seconds.
4. Confirm "Delete".

## 11.5 Sorting favourites

1. Press "Settings".
2. Press "Personalisation".
3. Press "Sort favourites".
4. Sort favourites, e.g. by name or colour.

---

# 12 Home Connect

This appliance is network-capable. Connecting your appliance to a mobile device lets you control its functions via the Home Connect app, adjust its basic settings and monitor its operating status.

The Home Connect services are not available in every country. The availability of the Home Connect function depends on the availability of Home Connect services in your country. You can find information about this at: [www.home-connect.com](http://www.home-connect.com).

The Home Connect app guides you through the entire login process. Follow the instructions in the Home Connect app to configure the settings.

**Tip:** Please also follow the instructions in the Home Connect app.

### Notes

- Please note the safety precautions in this instruction manual and make sure that they are also observed when operating the appliance via the Home Connect app. → "Safety", Page 39
- Operating the appliance on the appliance itself always takes priority. During this time it is not possible to operate the appliance using the Home Connect app.

## 12.1 Setting up Home Connect

### Requirements

- The appliance is already connected to the mains power supply and switched on.
- You have a mobile device with a current version of the iOS or Android operating system, e.g. a smartphone.
- The mobile device and the appliance are within range of your home network's WiFi signal.
- The Home Connect app has been installed on your mobile device.

1. Open the Home Connect app and scan the following QR code. → Fig. 25
2. Follow the instructions in the Home Connect app.

## 12.2 Home Connect settings

Adapt Home Connect to your needs. You can find the Home Connect settings in the basic settings for your appliance. Which settings the display shows will depend on whether Home Connect has been set up and whether the appliance is connected to your home network.

## Overview of the Home Connect settings

Here you can find an overview of the "Home Connect" settings and network settings.

Basic setting	Selection	Description
WiFi connection	On Off	Switch off the wireless module with prolonged absence or to save energy. <b>Note:</b> In networked standby mode your appliance requires max. 2 W.
Remote start	On Off	Switch remote start on the appliance on and off. <b>Note:</b> With the "Home Connect" app only switch-off is possible.
Add mobile device	-	Connect the appliance to the "Home Connect" app or additional accounts.
Network information	-	Display network information and appliance information.
Delete network settings	-	<b>Note:</b> You cannot operate your appliance via the "Home Connect" app without a network connection.
Software update	-	<b>Note:</b> This setting is only available with a software update.

### 12.3 Data protection

Please see the information on data protection.

The first time your appliance is registered on a home network connected to the Internet, your appliance will transmit the following types of data to the Home Connect server (initial registration):

- Unique appliance identification (consisting of appliance codes as well as the MAC address of the Wi-Fi communication module installed).
- Security certificate of the Wi-Fi communication module (to ensure a secure data connection).
- The current software and hardware version of your appliance.
- Status of any previous reset to factory settings.

This initial registration prepares the Home Connect functions for use and is only required when you want to use the Home Connect functions for the first time.

**Note:** Please note that the Home Connect functions can only be utilised with the Home Connect app. Information on data protection can be retrieved in the Home Connect app.

## 13 Basic settings

You can configure the basic settings for your appliance to meet your needs and call up additional functions.



## 13.1 Changing the basic settings

1. Press .
  - ✓ The display shows the list of basic settings.

2. Change the required basic setting.
  - ✓ The appliance saves the basic setting automatically.
3. To exit the basic settings, press ←.

## 13.2 Overview of the basic settings

You can find an overview of the basic settings here.

Beverage setting	Brewing temperature	Set the brewing temperature.
	Milk sequence	Select the sequence for milk and coffee.
	Latte macchiato pause	Select the pause between milk and coffee.
	Resetting beverage parameters	Reset the beverage settings.
Appliance setting	Cup heater <sup>1</sup>	Switch the cup heater <sup>1</sup> on or off.
	Automatic switch-off	Set the time after which the appliance switches off.
	Display brightness	Set the brightness in levels.
	Sounds	<ul style="list-style-type: none"> <li>■ Switch sounds on and off.</li> <li>■ Set the volume.</li> </ul>
	Water hardness	Set the water hardness.
	Language	Set the language.
	Factory settings	Reset the appliance to the factory settings.
Personalisation	Operation after switch-on	Set the display screen for "Favourites", "Classics" or "coffeeWorld".
	Sort favourites	Set the sequence of favourites.
<sup>1</sup> Depending on the appliance specifications		

Home Connect	Information on Home Connect	To start, scan the QR code. → "Home Connect settings", Page 51
Appliance information	Beverage counter	Display the number of beverages dispensed.
	Cleaning information	Time until the water filter should next be changed or a service programme started.
	Version information	Display network information and appliance information.
	Licence information	Display FOSS licence text.
Mode	Mode for demonstration purposes	Switch "Demo mode" on or off.
<sup>1</sup> Depending on the appliance specifications		

## 14 Cleaning and servicing

To keep your appliance working efficiently for a long time, it is important to clean and maintain it carefully.

### 14.1 Dishwasher-safe components

Here you can find an overview of the components you can clean in the dishwasher.

#### ATTENTION!

Some components are sensitive to heat and may be damaged if they are cleaned in a dishwasher.

- ▶ Follow the operating instructions of the dishwasher.

- ▶ Only clean dishwasher-safe components in the dishwasher.
- ▶ Only use programmes that do not heat the components above 60 °C.

Suitable: 

- Drip tray
  - Drip plate
  - Coffee dregs container
  - Mechanical fill level indicator
- Milk system with adapter
- Milk container with lid

Not suitable: 

- Water tank
- Water tank lid
- Aroma lid
- Brewing unit
- Beverage dispenser cover

## 14.2 Cleaning agent

Only use suitable cleaning agents.

### ATTENTION!

Unsuitable cleaning products may damage the surfaces of the appliance.

- ▶ Do not use harsh or abrasive detergents.
- ▶ Do not use cleaning agents containing alcohol or spirits.
- ▶ Do not use hard scouring pads or cleaning sponges.

Unsuitable cleaning agents and descalers may damage the appliance.

- ▶ Do not use pure citric acid, vinegar or any vinegar-based agents to descale the appliance.
- ▶ Do not use descaling agent with phosphoric acid.
- ▶ Only use cleaning tablets and descaling tablets that have been specially developed for the appliance.  
→ "Accessories", Page 45

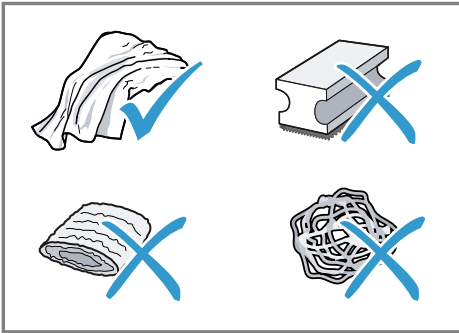

### Tips

- Wash new sponge cloths thoroughly to remove any salt adhering to them. Salt can cause rust film to develop on stainless steel surfaces.
- Always remove any residues of limescale, coffee, milk and cleaning/descaling solutions immediately to prevent corrosion.

## 14.3 Cleaning the appliance

### ⚠ WARNING

#### Risk of electric shock!

An ingress of moisture can cause an electric shock.

- ▶ Never immerse the appliance or the power cord in water.
- ▶ Liquids must not be spilled on the appliance plug connection.
- ▶ Do not use steam- or high-pressure cleaners to clean the appliance.

### ⚠ WARNING

#### Risk of burns!

Some parts of the appliance become very hot.

- ▶ Never touch hot appliance parts.
- ▶ Allow hot appliance parts to cool down before touching.

1. Clean the housing, the high-gloss surfaces and the control panel with the enclosed microfibre cloth.
2. Clean the outlet system with a soft, damp cloth after beverages have been dispensed.
3. Rinse the water tank with fresh, clean water.
4. If the appliance has not been used for a long time, e.g. after a holiday, clean the entire appliance, including moving parts such as the brewing unit or water tank.

**Note:** The appliance will rinse itself automatically if you switch it on when it is cold or switch it off after it has dispensed coffee. The system is therefore self-cleaning.

## 14.4 Cleaning the drip tray and coffee dregs container

Clean and empty the drip tray and coffee dregs container every day to prevent deposits. Follow the illustrated instructions at the beginning of this manual.

→ Fig. 26 - 27

## 14.5 Cleaning the milk container

Clean the milk container regularly for hygiene reasons. You can clean the milk container in the dishwasher. Follow the illustrated instructions at the beginning of this manual.

→ Fig. 17 - 18

## 14.6 Service programmes

Use the service programmes if you insert or remove a water filter or in order to clean your appliance thoroughly. Your appliance will tell you when you need to perform a service programme, e.g. cleaning.

### ATTENTION!

Improper cleaning and descaling or a delay in doing so may damage the appliance.

- ▶ Immediately perform the descaling process in accordance with the instructions.
- ▶ Only use cleaning tablets in the tablet compartment.
- ▶ Do not put descaling tablets or other products in the tablet compartment.

### Notes

- The display indicates the progress of the descaling or cleaning process.
- If your appliance has been locked, you can only operate it again once the descaling process has been carried out.

**Tip:** In addition to the automatic rinsing process, regularly also remove and clean the brewing unit.

### Using the service programmes

1. Press .
  2. Press the symbol for the required programme.
- ✓ The display will guide you through the programme.

## Overview of service programmes

You can find an overview of the service programmes here.

**Note:** The start image shows the remaining number of beverages that can be dispensed until running the programme and the duration.









INTENZA filter

Insert, replace or remove the water filter.



Milk system cleaning

Rinse the milk system automatically.

	calc'nClean	Combine cleaning and descaling. Remove residues of limescale and coffee from the pipes.
	Cleaning	Remove residues of coffee from the pipes.
	Descaling	Remove residues of limescale from the pipes.
	Brewing unit cleaning	The display shows optimum cleaning of the brewing unit step by step.
	Beverage outlet cleaning	The display shows optimum cleaning of the outlet step by step.
	Frost protection	Drain the pipes to protect the appliance during transport or storage.
	Special rinsing	If a service programme is interrupted, e.g. due to a power failure, it will rinse itself automatically. The appliance is then ready for use again.

### Tips

- If you are starting the "Descaling" or "calc'nClean" programme, keep a container with a capacity of min. 1 l at the ready.
- If you use a water filter, this will prolong the time until you have to run a service programme.
- You can combine "Descaling" and "Cleaning" with the "calc'nClean" service programme.

## 15 Troubleshooting

You can rectify minor faults on your appliance yourself. Read the troubleshooting information before contacting after-sales service. This will avoid unnecessary costs.

### **WARNING**

#### **Risk of electric shock!**

Incorrect repairs are dangerous.

- ▶ Repairs to the appliance should only be carried out by trained specialist staff.
- ▶ Only use genuine spare parts when repairing the appliance.
- ▶ If the power cord of this appliance is damaged, it must be replaced by the manufacturer, the manufacturer's Customer Service or a similarly qualified person in order to prevent any risk.

<b>Fault</b>	<b>Cause and troubleshooting</b>
Appliance no longer responds.	Appliance has a fault. <ol style="list-style-type: none"> <li>1. Pull out the mains plug and wait 60 seconds.</li> <li>2. Re-insert the mains plug.</li> </ol>
Home Connect is not working properly.	Different causes are possible. <ul style="list-style-type: none"> <li>▶ Go to <a href="http://www.home-connect.com">www.home-connect.com</a>.</li> </ul>
Appliance only dispenses water, not coffee.	Empty bean container is not detected by the appliance. <ul style="list-style-type: none"> <li>▶ Pour in coffee beans.</li> </ul> <hr/> Coffee shaft on brewing unit is blocked. <ul style="list-style-type: none"> <li>▶ Clean the brewing unit.</li> </ul> <hr/> Beans are too oily and are not falling into the grinder. <ul style="list-style-type: none"> <li>▶ Gently tap the bean container.</li> <li>▶ Change the coffee variety.</li> <li>▶ Do not use oily beans.</li> <li>▶ Clean the empty bean container with a damp cloth.</li> </ul> <hr/> Brewing unit is not inserted properly. <ol style="list-style-type: none"> <li>1. Check whether the brewing unit is inserted correctly and is securely locked.</li> <li>2. Push the red lever up to the left.</li> <li>3. Insert the brewing unit cover.</li> </ol>
Appliance is not dispensing milk froth.	Milk system is soiled. <ul style="list-style-type: none"> <li>▶ Clean the milk system in the dishwasher.</li> </ul> <hr/> Milk tube not immersed in milk. <ul style="list-style-type: none"> <li>▶ Use more milk.</li> </ul>

<b>Fault</b>	<b>Cause and troubleshooting</b>
Appliance is not dispensing milk froth.	<ul style="list-style-type: none"> <li>▶ Check whether the milk tube is immersed in the milk.</li> </ul> <hr/> <p>Heavy build-up of limescale in the appliance.</p> <ul style="list-style-type: none"> <li>▶ Descale the appliance.</li> </ul>
No milk intake by the milk system.	<p>The milk system is assembled incorrectly.</p> <ul style="list-style-type: none"> <li>▶ Assemble the milk system correctly.</li> </ul> <hr/> <p>Order for connecting the milk container and milk system is wrong.</p> <ul style="list-style-type: none"> <li>▶ First insert the milk system into the outlet and then the milk container.</li> </ul> <hr/> <p>Milk tube not immersed in milk.</p> <ul style="list-style-type: none"> <li>▶ Use more milk.</li> <li>▶ Check whether the milk tube is immersed in the milk.</li> </ul>
Milk froth is too cold.	<p>Milk is too cold.</p> <ul style="list-style-type: none"> <li>▶ Use lukewarm milk.</li> </ul>
Appliance is not dispensing hot water.	<p>Milk system is soiled.</p> <ul style="list-style-type: none"> <li>▶ Clean the milk system in the dishwasher.</li> </ul>
Milk system cannot be assembled or disassembled.	<p>Order of assembly is wrong.</p> <ul style="list-style-type: none"> <li>▶ First connect the milk system and then the milk container. When disassembling, you must first remove the milk container and then the milk system.</li> </ul>
Appliance is not dispensing drinks.	<p>Air is in the water filter.</p> <ol style="list-style-type: none"> <li>1. Immerse the water filter in water with the opening facing upwards until no more air bubbles escape.</li> <li>2. Reinsert the filter.</li> </ol> <ul style="list-style-type: none"> <li>▶ Firmly press the water filter straight down into the tank connection.</li> </ul> <hr/> <p>Residues of limescale remover are blocking the water tank.</p> <ol style="list-style-type: none"> <li>1. Remove the water tank.</li> <li>2. Clean the water tank thoroughly.</li> </ol>
There is dripping water on the inner floor of the appliance.	<p>Drip tray was removed too soon.</p> <ul style="list-style-type: none"> <li>▶ Wait a few seconds after the last drink was dispensed before removing the drip tray.</li> </ul>
Brewing unit cannot be removed.	<p>Locking device cannot be released, brewing unit is jammed.</p> <ul style="list-style-type: none"> <li>▶ Switch the appliance off and back on after 3 minutes.</li> </ul>

Fault	Cause and troubleshooting
Grinder won't start.	Appliance is too hot. 1. Disconnect the appliance from the mains. 2. Wait 1 hour so the appliance can cool down.
Grinder is not grinding any coffee beans despite full bean container.	Beans are too oily and are not falling into the grinder. ▶ Gently tap the bean container. ▶ Change the coffee variety. ▶ Do not use oily beans. ▶ Clean the empty bean container with a damp cloth.
Coffee or milk froth quality varies widely.	Build-up of limescale in the appliance. ▶ Descale the appliance.
Milk froth quality varies widely.	Milk froth quality depends on the type of milk or plant-based alternative used. ▶ Optimise the result through the selection of the milk or vegetable-based drink type.
Coffee is not dispensed or has slowed to a trickle.	Grinding level is set too fine. ▶ Set a coarser grinding level. → <i>"Adjusting the grinding level", Page 49</i>
Set quantity is not reached.	Heavy build-up of limescale in the appliance. ▶ Descale the appliance. <hr/> Air is in the water filter. 1. Immerse the water filter in water with the opening facing upwards until no more air bubbles escape. 2. Reinsert the filter. <hr/> Appliance is soiled. ▶ Clean the brewing unit. ▶ Descale and clean the appliance.
Coffee has no crema.	Type of coffee is not optimal. ▶ Use a coffee variety with a higher proportion of Robusta beans. ▶ Use beans with a darker roast. <hr/> Beans are no longer fresh. ▶ Use fresh beans. <hr/> Grinding level is not appropriate for coffee beans. ▶ Adjust the grinder to a finer setting. → <i>"Adjusting the grinding level", Page 49</i>
Coffee is too acidic.	Grinding level is set too coarse. ▶ Adjust the grinder to a finer setting. → <i>"Adjusting the grinding level", Page 49</i> <hr/> Type of coffee is not optimal.



<b>Fault</b>	<b>Cause and troubleshooting</b>
Coffee is too acidic.	<ul style="list-style-type: none"> <li>▶ Use a coffee variety with a higher proportion of Robusta beans.</li> <li>▶ Use beans with a darker roast.</li> </ul>
Coffee is too bitter.	<p>Grinding level is set too fine.</p> <ul style="list-style-type: none"> <li>▶ Set a coarser grinding level. → <i>"Adjusting the grinding level", Page 49</i></li> </ul> <hr/> <p>Type of coffee is not optimal.</p> <ul style="list-style-type: none"> <li>▶ Change the coffee variety.</li> </ul>
Coffee tastes burnt.	<p>Grinding level is set too fine.</p> <ul style="list-style-type: none"> <li>▶ Set a coarser grinding level. → <i>"Adjusting the grinding level", Page 49</i></li> </ul> <hr/> <p>Type of coffee is not optimal.</p> <ul style="list-style-type: none"> <li>▶ Change the coffee variety.</li> </ul> <hr/> <p>Coffee temperature setting is too high.</p> <ul style="list-style-type: none"> <li>▶ Set the coffee temperature lower.</li> </ul>
Coffee grounds are not compact and are too wet.	<p>The grinding level is not set optimally.</p> <ul style="list-style-type: none"> <li>▶ Adjust the grinder to a coarser or finer setting. → <i>"Adjusting the grinding level", Page 49</i></li> </ul> <hr/> <p>Beans are too oily.</p> <ul style="list-style-type: none"> <li>▶ Use a different type of bean.</li> </ul>
Display shows "Please insert brewing unit."	<p>Cover is wrongly inserted.</p> <ol style="list-style-type: none"> <li>1. Check whether the brewing unit is inserted correctly and is securely locked.</li> <li>2. Push the red lever up to the left.</li> <li>3. Insert the brewing unit cover.</li> </ol>
Display shows "Please fill water tank." despite the fact that the water tank is full.	<p>Water tank is wrongly inserted.</p> <ul style="list-style-type: none"> <li>▶ Insert the water tank correctly.</li> </ul> <hr/> <p>Carbonated water is in the water tank.</p> <ul style="list-style-type: none"> <li>▶ Fill the water tank with fresh tap water.</li> </ul> <hr/> <p>Float is stuck in the water tank.</p> <ol style="list-style-type: none"> <li>1. Remove the water tank.</li> <li>2. Clean the water tank thoroughly.</li> </ol> <hr/> <p>New water filter was not rinsed as per instructions.</p> <ol style="list-style-type: none"> <li>1. Rinse the water filter according to the instructions.</li> <li>2. Place the water filter into operation.</li> </ol> <hr/> <p>Air is in the water filter.</p> <ol style="list-style-type: none"> <li>1. Immerse the water filter in water with the opening facing upwards until no more air bubbles escape.</li> <li>2. Reinsert the filter.</li> </ol>

Fault	Cause and troubleshooting
Display shows "Please fill water tank." despite the fact that the water tank is full.	<p>Water filter is old.</p> <ul style="list-style-type: none"> <li>▶ Insert a new water filter.</li> </ul> <hr/> <p>Limescale deposits in the water tank are blocking the system.</p> <ol style="list-style-type: none"> <li>1. Clean the water tank thoroughly.</li> <li>2. Start the descaling programme.</li> </ol>
Display shows "Please clean brewing unit.".	<p>Brewing unit is soiled.</p> <ul style="list-style-type: none"> <li>▶ Clean the brewing unit.</li> </ul> <hr/> <p>Mechanism of brewing unit is stiff.</p> <ul style="list-style-type: none"> <li>▶ Clean the brewing unit.</li> </ul>
Display shows "Over-voltage or under-voltage".	<p>There are problems with the power supply.</p> <ul style="list-style-type: none"> <li>▶ Only operate the appliance at 220 - 240 V.</li> </ul>
Display shows "Error in water system. Please restart appliance.".	<p>Appliance has a fault.</p> <ol style="list-style-type: none"> <li>1. Pull out the mains plug and wait 60 seconds.</li> <li>2. Re-insert the mains plug.</li> </ol>
Display very frequently shows "Please run calc'nClean programme!".	<p>Decalcified water still contains small amounts of lime.</p> <ol style="list-style-type: none"> <li>1. Insert a new water filter.</li> <li>2. Set the corresponding water hardness.</li> </ol> <hr/> <p>Incorrect or too little descaling agent used.</p> <ul style="list-style-type: none"> <li>▶ When descaling, only use suitable tablets.</li> </ul> <hr/> <p>Service programme has not been carried out in its entirety.</p> <ul style="list-style-type: none"> <li>▶ Start the "Special rinsing" service programme. → "Service programmes", Page 56</li> </ul>

## 16 Transportation, storage and disposal

You can find out here how to prepare your appliance for transportation and storage. You will also find out how to dispose of old appliances.

### 16.1 Activating frost protection

Protect your appliance from frost during transport and storage.

#### ATTENTION!

Residues of liquid in the appliance may damage it during transport or storage.

- ▶ Empty the pipe system before transport or storage.
1. Run the "Frost protection" programme.  
→ *"Overview of service programmes", Page 56*
  2. Disconnect the appliance from the mains power supply.

### 16.2 Disposing of old appliance

Valuable raw materials can be reused by recycling.

1. Unplug the appliance from the mains.
2. Cut through the power cord.
3. Dispose of the appliance in an environmentally friendly manner.

Information about current disposal methods are available from your specialist dealer or local authority.



This appliance is labelled in accordance with European Directive 2012/19/EU concerning used electrical and elec-

tronic appliances (waste electrical and electronic equipment - WEEE).

The guideline determines the framework for the return and recycling of used appliances as applicable throughout the EU.

## 17 Customer Service

If you have any queries, are unable to rectify faults on the appliance yourself or if your appliance needs to be repaired, contact Customer Service. Function-relevant genuine spare parts according to the corresponding Eco-design Order can be obtained from Customer Service for a period of at least 7 years from the date on which your appliance was placed on the market within the European Economic Area.

**Note:** Under the terms of the manufacturer's warranty the use of Customer Service is free of charge.

Detailed information on the warranty period and terms of warranty in your country is available from our after-sales service, your retailer or on our website.

If you contact Customer Service, you will require the product number (E-Nr.), the production number (FD) and the consecutive numbering (Z-Nr.) of your appliance.

The contact details for Customer Service can be found in the enclosed Customer Service directory or on our website.

## 17.1 Product number (E-Nr.), production number (FD) and consecutive numbering (Z-Nr.)

You can find the product number (E-Nr.), the production number (FD) and the consecutive numbering (Z-Nr.) on the appliance's rating plate.

Make a note of your appliance's details and the Customer Service telephone number to find them again quickly.

---

## 18 Technical specifications

Voltage	220– 240 V ~
Frequency	50 Hz
Connection rating	1500 W
Maximum static pump pressure	20 bar
Maximum capacity of water tank (without filter)	2,6 l
Maximum capacity of bean container	350 g
Length of the power cable	100 cm
Appliance height	38 cm
Appliance width	30 cm
Appliance depth	46,7 cm
Weight, empty	9 kg
Type of grinder	Ceramic

## 18.1 Information regarding Free and Open Source Software

This product includes software components that are licensed by the copyright holders as free or open source software.

The applicable licence information is stored on your home appliance. You can also access the applicable licence information via your Home Connect app: "Profile -> Legal information -> Licence Information".<sup>1</sup>

You can download the licence information on the brand product website. (Please search on the product website for your appliance model and additional documents). Alternatively, you can request the relevant information from [oss-request@bshg.com](mailto:oss-request@bshg.com) or BSH Hausgeräte GmbH, Carl-Wery-Str. 34, 81739 Munich, Germany.

The source code will be made available to you on request.

Please send your request to [oss-request@bshg.com](mailto:oss-request@bshg.com) or BSH Hausgeräte GmbH, Carl-Wery-Str.34, 81739 Munich, Germany.

Subject: „OSSREQUEST“

The cost of performing your request will be charged to you. This offer is valid for three years from the date of purchase or at least as long as we offer support and spare parts for the relevant appliance.

---

## 19 Declaration of Conformity

BSH Hausgeräte GmbH hereby declares that the appliance with Home Connect functionality conforms to the

---

<sup>1</sup> Depending on the appliance specifications

basic requirements and other relevant provisions of Directive 2014/53/EU.

A detailed RED Declaration of Conformity can be found online at [www.siemens-home.bsh-group.com](http://www.siemens-home.bsh-group.com) among the additional documents on the product page for your appliance.



Hereby, BSH Hausgeräte GmbH declares that the appliance with Home Connect functionality is in compliance with relevant statutory requirements.<sup>1</sup>

A detailed Declaration of Conformity can be found online at [www.siemens-home.bsh-group.com/uk/](http://www.siemens-home.bsh-group.com/uk/) among the additional documents on the product page for your appliance.<sup>1</sup>



Only applies to Great Britain

2.4 GHz band (2400–2483.5 MHz):

Max. 100 mW

5 GHz band (5150–5350 MHz +

5470–5725 MHz): Max. 100 mW

	BE	BG	CZ	DK	DE	EE	IE	EL	ES
	FR	HR	IT	CY	LI	LV	LT	LU	HU
	MT	NL	AT	PL	PT	RO	SI	SK	FI
	SE	NO	CH	TR	IS	UK (NI)			

5 GHz WLAN (Wi-Fi): For indoor use only.

AL	BA	MD	ME	MK	RS	UK	UA
----	----	----	----	----	----	----	----

5 GHz WLAN (Wi-Fi): For indoor use only.

<sup>1</sup> Only applies to Great Britain

**Pour plus d'informations, veuillez vous reporter au Guide de l'utilisateur numérique.**



## Table des matières

<b>1 Sécurité.....</b>	<b>68</b>		
1.1 Indications générales .....	68	7.4 Préparer une boisson à base de café avec du lait.....	78
1.2 Conformité d'utilisation.....	68	7.5 Préparer deux tasses à la fois.....	78
1.3 Restrictions du périmètre utilisateurs .....	68	<b>8 Moulin .....</b>	<b>79</b>
1.4 Consignes de sécurité .....	69	8.1 Régler le degré de mouture.....	79
<b>2 Protection de l'environnement et économies d'énergie ....</b>	<b>72</b>	<b>9 Sécurité enfants .....</b>	<b>79</b>
2.1 Élimination de l'emballage .....	72	9.1 Activer la sécurité enfants.....	79
2.2 Économies d'énergie .....	72	9.2 Désactiver la sécurité enfants.....	79
<b>3 Installation et branchement.....</b>	<b>72</b>	<b>10 Chauffage pour tasses<sup>1</sup> .....</b>	<b>80</b>
3.1 Contenu de la livraison .....	72	10.1 Activer et désactiver le chauffe-tasses <sup>1</sup> .....	80
3.2 Installer et raccorder l'appareil.....	73	<b>11 Favoris .....</b>	<b>80</b>
<b>4 Description de l'appareil.....</b>	<b>73</b>	11.1 Enregistrer une boisson à partir de la sélection des boissons.....	80
4.1 Appareil .....	73	11.2 Enregistrer la boisson dans le menu.....	80
4.2 Éléments de commande .....	73	11.3 Modifier les réglages des boissons.....	80
<b>5 Accessoires.....</b>	<b>74</b>	11.4 Effacer un favori .....	80
<b>6 Avant la première utilisation .....</b>	<b>74</b>	11.5 Trier les favoris.....	81
6.1 Préparer et nettoyer l'appareil.....	74	<b>12 Home Connect .....</b>	<b>81</b>
6.2 Déterminer la dureté de l'eau.....	75	12.1 Configurer Home Connect .....	81
6.3 Filtre à eau .....	75	12.2 Réglages Home Connect.....	81
6.4 Première mise en service.....	76	12.3 Protection des données.....	82
6.5 Indications générales .....	76		
<b>7 Utilisation .....</b>	<b>77</b>		
7.1 Allumer ou éteindre l'appareil.....	77		
7.2 Préparation de boisson.....	77		
7.3 doubleShot et tripleShot.....	77		

<sup>1</sup> Selon l'équipement de l'appareil

<b>13 Réglages de base.....</b>	<b>83</b>
13.1 Modifier les réglages de base.....	83
13.2 Aperçu des réglages de base.....	83
<b>14 Nettoyage et entretien .....</b>	<b>84</b>
14.1 Nettoyage au lave-vaisselle....	84
14.2 Produits de nettoyage .....	85
14.3 Nettoyer l'appareil .....	85
14.4 Nettoyer la cuvette d'égouttage et le bac à marc de café.....	86
14.5 Nettoyer le réservoir de lait....	86
14.6 Programmes d'entretien.....	86
<b>15 Dépannage .....</b>	<b>88</b>
<b>16 Transport, stockage et élimination.....</b>	<b>94</b>
16.1 Activer la protection contre le gel.....	94
16.2 Mettre au rebut un appareil usagé.....	94
<b>17 Service après-vente .....</b>	<b>94</b>
17.1 Numéro de produit (E-Nr.), numéro de fabrication (FD) et numéro de série (Z-Nr.).....	95
<b>18 Données techniques .....</b>	<b>95</b>
18.1 Informations concernant les logiciels libres et open source.....	95
<b>19 Déclaration de conformité .....</b>	<b>96</b>



## 1 Sécurité

---

Respectez les consignes de sécurité suivantes.

### 1.1 Indications générales

- Lisez attentivement cette notice.
- Conservez la notice ainsi que les informations produit en vue d'une réutilisation ultérieure ou pour un futur nouveau propriétaire.
- Ne branchez pas l'appareil si ce dernier a été endommagé durant le transport.

### 1.2 Conformité d'utilisation

Utilisez l'appareil uniquement :

- pour préparer des boissons chaudes.
- pour un usage privé et dans les pièces fermées d'un domicile.
- à une hauteur maximale de 2000 m au-dessus du niveau de la mer.

### 1.3 Restrictions du périmètre utilisateurs

Les enfants de 8 ans et plus, les personnes souffrant d'un handicap physique, sensoriel ou mental ou ne détenant pas l'expérience et/ou les connaissances nécessaires pourront utiliser cet appareil à condition de le faire sous surveillance, ou que son utilisation sûre leur ait été enseignée et qu'ils aient compris les dangers qui en émanent.

Les enfants ne sont pas autorisés à jouer avec l'appareil.

Les enfants ne doivent en aucun cas s'occuper du nettoyage et de la maintenance utilisateur, sauf s'ils sont âgés de 8 ans et plus et agissent sous surveillance.

Les enfants de moins de 8 ans doivent être tenus à distance de l'appareil et du cordon d'alimentation secteur.



## 1.4 Consignes de sécurité

### **⚠ AVERTISSEMENT – Risque d'asphyxie !**

Les enfants risquent de s'envelopper dans les matériaux d'emballage ou de les mettre sur la tête et de s'étouffer.

- ▶ Conserver les matériaux d'emballage hors de portée des enfants.
  - ▶ Ne jamais laisser les enfants jouer avec les emballages.
- Les enfants risquent d'inhaler ou d'avalier des petits morceaux et s'étouffer.

- ▶ Conserver les petites pièces hors de portée des enfants.
- ▶ Ne pas laisser les enfants jouer avec les petites pièces.

### **⚠ AVERTISSEMENT – Risque d'électrocution !**

Les installations non conformes sont dangereuses.

- ▶ Pour le raccordement et l'utilisation de l'appareil, respectez impérativement les indications figurant sur la plaque signalétique.
- ▶ L'appareil doit être branché uniquement à une source d'alimentation avec courant alternatif à l'aide d'une prise murale correctement installée et reliée à la terre.
- ▶ Le système à conducteur de protection de l'installation électrique de la maison doit être conforme.

Un appareil endommagé ou un cordon d'alimentation secteur endommagé est dangereux.

- ▶ N'utilisez jamais un appareil endommagé.
- ▶ Ne jamais faire fonctionner l'appareil avec une surface fissurée ou cassée.
- ▶ Ne tirez jamais sur le cordon d'alimentation secteur pour débrancher l'appareil du secteur. Débranchez toujours la fiche du cordon d'alimentation secteur.
- ▶ Si l'appareil ou le cordon d'alimentation secteur est endommagé, débranchez immédiatement le cordon d'alimentation secteur ou coupez le fusible dans le boîtier à fusibles.
- ▶ Appelez le service après-vente. → *Page 94*

Les réparations non conformes sont dangereuses.

- ▶ Seul un personnel dûment qualifié peut entreprendre des réparations sur l'appareil.

- ▶ Seules des pièces de rechange d'origine peuvent être utilisées pour réparer l'appareil.
- ▶ Afin d'écartier tout danger quand le cordon d'alimentation secteur de cet appareil est endommagé, seul le fabricant ou son service après-vente ou toute autre personne de qualification équivalente est habilité à le remplacer.

L'infiltration d'humidité peut occasionner un choc électrique.

- ▶ Ne jamais plonger l'appareil ou le cordon d'alimentation secteur dans l'eau.
- ▶ Veiller à ce qu'aucun liquide ne coule sur le raccordement de l'appareil.
- ▶ Utiliser l'appareil uniquement dans des pièces fermées.
- ▶ Ne jamais exposer l'appareil à une forte chaleur ou humidité.
- ▶ Ne pas utiliser de nettoyeur vapeur ou haute pression pour nettoyer l'appareil.

### **⚠ AVERTISSEMENT – Risque d'incendie !**

L'appareil devient chaud.

- ▶ Aérer suffisamment l'appareil.
- ▶ Ne jamais utiliser l'appareil dans une armoire.

Un cordon d'alimentation secteur prolongé ainsi qu'un adaptateur non agréé sont dangereux.

- ▶ Ne pas utiliser de rallonge ni de bloc multiprise.
- ▶ Si le cordon d'alimentation secteur est trop court, contacter le service après-vente.
- ▶ Utiliser uniquement des adaptateurs agréés par le fabricant.

### **⚠ AVERTISSEMENT – Risque de brûlures !**

Certaines pièces de l'appareil deviennent très chaudes.

- ▶ Ne touchez jamais les pièces chaudes de l'appareil.
- ▶ Laisser refroidir les pièces chaudes de l'appareil après utilisation et avant de les toucher.

### **⚠ AVERTISSEMENT – Risque de brûlure !**

Les boissons fraîchement préparées sont très chaudes.

- ▶ Si nécessaire, laisser refroidir les boissons.
- ▶ Éviter tout contact entre la peau et les liquides et vapeurs qui s'échappent.

Un démarrage à distance sans surveillance via l'appli Home Connect peut occasionner des brûlures à d'autres personnes.

- ▶ Ne pas mettre la main sous la buse d'écoulement du café pendant la distribution de la boisson.
- ▶ Les personnes, notamment les enfants, doivent être tenues à distance de l'appareil.

### **⚠ AVERTISSEMENT – Risque de blessure !**

Une utilisation inappropriée de l'appareil peut être dangereuse pour l'utilisateur.

- ▶ Pour éviter des blessures, utiliser l'appareil uniquement conformément à son emploi prévu.

Pincement des doigts lors de la fermeture de la porte de l'appareil.

- ▶ Attention à ne pas se coincer les doigts à la fermeture de la porte.

Le moulin tourne.

- ▶ Ne jamais mettre les mains dans le moulin.

### **⚠ AVERTISSEMENT – Danger : magnétisme !**

L'appareil contient des aimants permanents. Ceux-ci peuvent interférer sur des implants électroniques, p. ex. les stimulateurs cardiaques ou les pompes à insuline.

- ▶ Les personnes portant un implant électronique doivent donc respecter une distance minimum de 10 cm par rapport à l'appareil.
- ▶ Une distance minimale de 10 cm doit également être respectée par rapport au réservoir d'eau retiré.

### **⚠ AVERTISSEMENT – Risque de préjudice pour la santé !**

Les salissures sur l'appareil peuvent nuire à la santé.

- ▶ Respecter les consignes de nettoyage relatives à l'hygiène.

## 2 Protection de l'environnement et économies d'énergie

### 2.1 Élimination de l'emballage

Les emballages sont écologiques et recyclables.

- ▶ Veuillez éliminer les pièces détachées après les avoir triées par matière.



Éliminez l'emballage en respectant l'environnement.

### 2.2 Économies d'énergie

Si vous respectez les instructions suivantes, votre appareil consommera moins de courant.

Régler l'intervalle d'arrêt automatique sur la plus petite valeur.

- ✓ Si l'appareil n'est pas utilisé, il s'éteint plus tôt.  
→ "Réglages de base", Page 83

Ne pas interrompre prématurément la préparation de boisson.

- ✓ La quantité d'eau ou de lait chauffée est utilisée de façon optimale.

Détartrer régulièrement l'appareil.

- ✓ Les dépôts de tartre augmentent la consommation d'énergie.

## 3 Installation et branchement

### 3.1 Contenu de la livraison

Après avoir déballé le produit, inspectez toutes les pièces pour détecter d'éventuels dégâts dus au transport et pour vous assurer de l'intégralité de la livraison.

**Remarque :** Selon le modèle, différents accessoires sont fournis. Cet accessoire est marqué par un cadre en pointillés.

→ Fig. 1

<b>A</b>	Machine à café automatique
<b>B</b>	Réservoir de lait
<b>C</b>	Tuyau à lait
<b>D</b>	Adaptateur pour réservoir de lait <sup>1</sup>
<b>E</b>	Notice d'utilisation
<b>F</b>	Outil de mise en place du filtre à eau
<b>G</b>	Pastille de détartrage <sup>1</sup>
<b>H</b>	Pastille de nettoyage <sup>1</sup>
<b>I</b>	Filtre à eau <sup>1</sup>
<b>J</b>	Bandelette pour déterminer la dureté de l'eau
<b>K</b>	Chiffon microfibras

<sup>1</sup> Selon l'équipement de l'appareil

## 3.2 Installer et raccorder l'appareil

### ATTENTION !

Risque d'endommagement de l'appareil. L'appareil peut être endommagé en cas de mise en service non conforme.

- ▶ Utiliser l'appareil uniquement dans des locaux hors gel.
  - ▶ Si l'appareil a été transporté ou entreposé à moins de 0 °C, attendre 3 heures à température ambiante avant de le mettre en service.
  - ▶ Après chaque branchement, attendre env. 5 secondes.
1. Poser l'appareil sur une surface plane, solide et résistante à l'eau.
  2. Brancher la fiche secteur de l'appareil sur une prise de courant réglementairement raccordée à la terre.

## 4 Description de l'appareil

### 4.1 Appareil

Cette section contient une vue d'ensemble des composants de votre appareil.

**Remarque :** Des variations de détails et de couleurs sont possibles selon le type d'appareil.

→ Fig. 2

<b>1</b>	Réservoir de lait
<b>2</b>	Champs tactiles
<b>3</b>	Chauffage pour tasses <sup>1</sup>
<b>4</b>	Couvercle préservateur d'arôme

<sup>1</sup> Selon l'équipement de l'appareil

<b>5</b>	Réservoir pour café en grains
<b>6</b>	Sélecteur du réglage de finesse de la mouture
<b>7</b>	Compartiment à pastille
<b>8</b>	Couvercle du réservoir d'eau
<b>9</b>	Réservoir d'eau
<b>10</b>	Écran tactile
<b>11</b>	Porte du compartiment de percolation
<b>12</b>	Plaque signalétique
<b>13</b>	Mousseur de lait
<b>14</b>	Couvercle de la buse d'écoulement
<b>15</b>	Cuvette d'égouttage





<sup>1</sup> Selon l'équipement de l'appareil

### 4.2 Éléments de commande

Vous trouverez ici un aperçu des éléments de commande de votre appareil.





#### Champs tactiles

Vous trouverez ici un aperçu des symboles qui sont toujours visibles.





	Allumer ou éteindre l'appareil.
	Préparer deux tasses.
	Ouvrir ou quitter les programmes d'entretien.
	Ouvrir ou quitter les réglages.

#### Écran tactile

L'écran tactile sert aussi bien d'affichage que d'élément de commande.

	Sélectionner les boissons enregistrées avec des réglages personnels. → Page 80
	Sélectionner des boissons standard.
	Sélectionner des boissons de base qui peuvent être adaptées en liaison avec Home Connect.
	Le chauffe-tasses est activé.
	L'appareil est connecté à Home Connect.

**Remarque :** Lorsque l'appareil est en marche, vous disposez d'autres possibilités de commande avec affichages et messages correspondants, p. ex. les réglages de boissons.

	Régler l'intensité.
	Régler la quantité de remplissage.
	Régler la part de lait.
	Régler l'arôme.
	Régler la température.

## 5 Accessoires

Utilisez uniquement des accessoires d'origine. Ils ont été spécialement conçus pour votre appareil.

Accessoires	Commerce	Service après-vente
Pastilles de nettoyage	TZ80001A TZ80001B	00312097 00312098
Pastilles de détartrage	TZ80002A TZ80002B	00312094 00312095
Filtre à eau	TZ70003	00575491
Pack de 3 filtres à eau	TZ70033A	-
Chiffon microfibrés	-	00460770
Kit d'entretien	TZ80004A TZ80004B	00312105 00312106
Adaptateur pour réservoir de lait	TZ70001	17006005

## 6 Avant la première utilisation

Préparez l'appareil pour l'utilisation.

### 6.1 Préparer et nettoyer l'appareil

Retirez les films protecteurs et nettoyez l'appareil et ses différents composants. Suivez les instructions de la figure au début de la présente notice.

**ATTENTION !**

Les grains inadaptés peuvent boucher le moulin.

- ▶ Utiliser exclusivement un mélange de café en grains torréfiés pour espresso ou percolateur.
- ▶ Ne pas utiliser de grains de café enrobés d'un glaçage.
- ▶ Ne pas utiliser de grains de café caramélisés.
- ▶ Ne pas utiliser de grains de café traités avec un additif contenant du sucre.
- ▶ Ne pas utiliser de café en poudre.

→ Fig. 3 - 24

**Remarque :** Remplissez quotidiennement le réservoir d'eau fraîche froide, non gazeuse.

**Conseil :** Stockez le café en grains dans un endroit frais, à l'abri de l'air, pour conserver toute sa qualité. Vous pouvez laisser le café en grains dans le réservoir pour café en grains plusieurs jours sans que le café ne perde son arôme.

## 6.2 Déterminer la dureté de l'eau

Le réglage correct de la dureté de l'eau est important, car il permet à la machine d'indiquer le moment où un détartrage est nécessaire. Vous pouvez déterminer la dureté de l'eau avec la bandelette de test jointe ou la demander à la compagnie locale de distribution d'eau.

1. Plonger brièvement la bandelette de test dans l'eau fraîche du robinet.
2. Laissez la bandelette de test s'égoutter.
3. Lire la dureté de l'eau après 1 minute sur la bandelette de test.

Le tableau indique les équivalences entre les niveaux et les différents degrés de dureté de l'eau :

Niveau	Dureté allemande en °dH	Dureté totale en mmol/l
1	1-7	< 1,3
2	8-14	1,3-2,5
3	15-21	2,5-3,8
4 <sup>1</sup>	22-30	> 3,8

<sup>1</sup> Réglage usine

**Remarque :** Si la maison est équipée d'un adoucisseur d'eau, vous pouvez régler "Adoucisseur".

**Conseil :** Vous pouvez modifier les réglages à tout moment.

→ "Réglages de base", Page 83

## 6.3 Filtre à eau

Avec un filtre à eau, vous réduisez les dépôts de tartre et les salissures dans l'eau.

### Mettre en place le filtre à eau

#### ATTENTION !

Endommagement possible de l'appareil par l'entartrage.

- ▶ Changer le filtre à eau à temps.
- ▶ Remplacer le filtre à eau au plus tard après 2 mois.
- ▶ Tenir compte des messages apparaissant à l'écran.

1. Appuyer sur .
2. Appuyer sur "Filtre INTENZA" et suivre les instructions figurant à l'écran.

### Changer ou retirer le filtre à eau

Vous pouvez également utiliser votre appareil sans filtre à eau.

1. Appuyer sur .
2. Appuyer sur "Filtre INTENZA".

- Appuyer sur "Remplacer" ou sur "Retirer" et suivre les instructions figurant à l'écran.

### Conseils

- Changez le filtre à eau également pour des raisons d'hygiène.
- Avec un filtre à eau, le détartrage de l'appareil est moins souvent nécessaire.
- Si vous utilisez un filtre à eau, vous obtiendrez des boissons à base de café plus goûteuses.
- Rincez le filtre à eau avant utilisation en préparant une tasse d'eau chaude, lorsque votre appareil n'a pas été utilisé pendant longtemps, p. ex. pendant les vacances.
- Le filtre à eau est disponible dans le commerce ou auprès du Service après-vente.  
→ "Accessoires", Page 74

## 6.4 Première mise en service

Après le raccordement électrique, effectuez les réglages pour la première mise en service de l'appareil. La première mise en service n'apparaît que lors de la première mise en marche.

- Allumez l'appareil avec .
  - Suivre les instructions figurant à l'écran.
- ✓ L'écran guide l'utilisateur à travers le programme.

### Remarques

- Si vous souhaitez configurer maintenant Home Connect, suivez les instructions apparaissant dans l'appli Home Connect.  
→ "Configurer Home Connect", Page 81
- Lorsque "Mode démo" est sélectionné, seuls les affichages fonctionnent. Vous ne pouvez préparer aucune boisson ni effectuer aucun programme.

## 6.5 Indications générales

Respectez les indications pour utiliser votre appareil de manière optimale.

### Remarques

- À la fabrication, l'appareil a été programmé sur des réglages standard lui permettant de fonctionner de façon optimale.
- Le moulin est réglé en usine en vue d'un fonctionnement optimal. Si le café est distribué uniquement goutte par goutte, s'il n'est pas assez corsé et s'il a trop peu de « crème », vous pouvez adapter le degré de mouture pendant que le moulin tourne.  
→ "Régler le degré de mouture", Page 79
- Pendant le fonctionnement, des gouttes d'eau peuvent se former au niveau des fentes d'aération et sur le couvercle du compartiment à pastille.
- Si vous n'utilisez pas l'appareil pendant un certain laps de temps, l'appareil s'éteint automatiquement. Vous pouvez modifier la durée dans les réglages de base.  
→ Page 83
- Pour des raisons techniques, de la vapeur peut s'échapper de l'appareil.

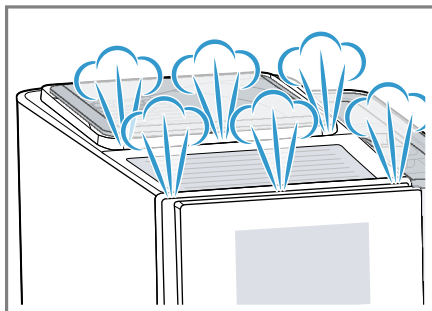



- La première boisson servie n'a pas encore développé son plein arôme lorsque :
  - Vous utilisez l'appareil pour la première fois.
  - Vous avez effectué un programme d'entretien.
  - Vous n'avez pas utilisé l'appareil pendant une période prolongée.

Ne pas boire la boisson.

**Conseil :** Une « crème » fine et consistante sera obtenue lorsque vous aurez préparé quelques tasses après la mise en service de votre appareil.

---

## 7 Utilisation

### 7.1 Allumer ou éteindre l'appareil

- ▶ Appuyer sur ☺.

Lors de la mise en marche, l'écran affiche le logo de la marque. Lors de la mise en marche et de l'arrêt, l'appareil effectue un rinçage automatique. Lors de l'arrêt, l'appareil éjecte de la vapeur dans la cuvette d'égouttage pour se nettoyer. Si l'appareil est encore chaud au moment de l'arrêt ou si aucune boisson n'a été préparée avant l'arrêt, l'appareil n'effectue pas de rinçage.

### 7.2 Préparation de boisson

Apprenez comment préparer la boisson de votre choix.

### AVERTISSEMENT Risque de brûlure !

Les boissons fraîchement préparées sont très chaudes.

- ▶ Si nécessaire, laisser refroidir les boissons.
- ▶ Éviter tout contact entre la peau et les liquides et vapeurs qui s'échappent.

### Remarques

- Avec certains réglages, le café est préparé en plusieurs étapes. Attendez que l'opération soit entièrement terminée.
- Si vous préparez une boisson à base de lait, fermez toujours le réservoir rempli de lait ou l'adaptateur pour brique de lait.
- Vous pouvez raccorder le réservoir de lait ou l'adaptateur de lait uniquement si le système de lait est équipé de l'adaptateur et du tuyau monté dans le couvercle de la buse d'écoulement.
- Le réservoir de lait a été spécialement conçu pour cet appareil. Utilisez le réservoir de lait exclusivement pour un usage domestique et pour conserver le lait au réfrigérateur.
- Si le système de lait n'est pas propre, de petits résidus de lait risquent de se mélanger à l'eau lors du prélèvement d'eau chaude.

### 7.3 doubleShot et tripleShot

Votre appareil moule deux fois ou trois fois du café.

Afin de ne libérer que les arômes agréables et digestes, la machine moule de nouveau du café et effectue une nouvelle percolation.

Plus la percolation du café dure longtemps, plus les substances amères et les arômes indésirables sont libé-

rés. Les substances amères et les arômes indésirables altèrent le goût et la digestibilité du café.

**Remarque :** Les fonctions "double-Shot" et "tripleShot" dépendent de l'intensité et de la taille de la boisson sélectionnée.

## 7.4 Préparer une boisson à base de café avec du lait



Apprenez comment préparer un Latte Macchiato à l'aide d'un exemple.

### **AVERTISSEMENT** **Risque de brûlures !**

Le système de lait devient très chaud.

- ▶ Ne jamais toucher le système de lait chaud.
- ▶ Laisser le système de lait refroidir avant de le toucher.

### **Conditions**

- Le réservoir de lait ou l'adaptateur de lait est raccordé.
  - Le réservoir de lait est rempli de lait ou le tuyau de lait de l'adaptateur est plongé dans le lait.
1. Placer un verre sous la buse d'écoulement.
  2. Appuyer sur "Classiques".
  3. Sélectionner le symbole de boisson Latte Macchiato et appuyer dessus.
    - Pour modifier l'intensité, appuyer sur .
    - Pour modifier la quantité, appuyer sur .
    - Pour modifier la part de lait, appuyer sur .
  4. Appuyer sur "Démarrer" et attendre la fin de l'opération.

- Pour arrêter complètement la préparation de boisson, appuyer sur "Arrêter".
- Pour arrêter uniquement l'étape de préparation actuelle, appuyer sur "Sauter".

Le système de lait se nettoie automatiquement après la préparation avec un bref jet de vapeur.

### **Remarques**

- Si vous ne modifiez aucun réglage pendant env. 30 secondes, l'appareil quitte le mode réglage.
- L'appareil mémorise automatiquement les réglages.

### **Conseils**

- Vous pouvez préchauffer les tasses en prélevant de l'eau chaude ou en utilisant le chauffe-tasses <sup>1</sup>.
- Vous pouvez aussi utiliser des boissons végétales au lieu de lait, p. ex. du lait de soja.
- La qualité de la mousse de lait dépend du type de lait ou de boisson végétale.

## 7.5 Préparer deux tasses à la fois

Selon le type de boisson, vous pouvez préparer simultanément 2 tasses.

**Remarque :** Si la fonction "double-Shot" ou "tripleShot" est active, la fonction de préparation simultanée de deux tasses n'est pas disponible.

1. Appuyer sur le symbole de la boisson souhaitée.
2. Appuyer sur .
- ✓ L'écran indique le réglage.
3. Placer deux tasses, une à gauche et une à droite, sous la buse d'écoulement.
4. Appuyer sur "Démarrer".

<sup>1</sup> Selon l'équipement de l'appareil

La boisson est préparée en 2 étapes. Les grains de café sont moulus en 2 étapes.

- ✓ L'appareil effectue la percolation et la boisson s'écoule dans les tasses.
5. Attendre la fin de l'opération.

## 8 Moulin

Votre appareil possède un moulin réglable avec lequel vous pouvez adapter individuellement le degré de mouture des grains de café.

### 8.1 Régler le degré de mouture

Pendant la mouture des grains de café, réglez le degré de mouture souhaité.

#### **⚠ AVERTISSEMENT** **Risque de blessure !**

Le moulin tourne.

- ▶ Ne jamais mettre les mains dans le moulin.

#### **ATTENTION !**

Risque d'endommagement du moulin. Un mauvais réglage du degré de mouture peut endommager le moulin.

- ▶ Ne régler le degré de mouture que lorsque le moulin tourne.
- ▶ Régler le degré de mouture graduellement à l'aide du sélecteur rotatif.

Finesse de mouture	Réglage
Degré de mouture fin pour du café en grains torréfié foncé.	Tourner le sélecteur dans le sens inverse des aiguilles d'une montre.

Finesse de mouture	Réglage
--------------------	---------



Degré de mouture grossier pour du café en grains torréfié clair.

Tourner le sélecteur dans le sens des aiguilles d'une montre.



Le réglage du degré de mouture est perceptible seulement après la deuxième tasse de café.

**Conseil :** Si le café est distribué uniquement goutte par goutte, réglez un degré de mouture plus grossier.

Si le café n'est pas assez corsé et s'il présente trop peu de « crème », réglez un degré de mouture plus fin.

## 9 Sécurité enfants

Afin d'éviter que les enfants se brûlent ou s'ébouillantent, il est possible de verrouiller l'appareil.

### 9.1 Activer la sécurité enfants

**Condition :** L'appareil est allumé.

- ▶ Appuyer sur  pendant au moins 3 secondes.
- ✓ La sécurité enfants est activée.

### 9.2 Désactiver la sécurité enfants

- ▶ Appuyer sur  pendant au moins 3 secondes.
- ✓ La sécurité enfants est désactivée.

---

## 10 Chauffage pour tasses<sup>1</sup>

Vous pouvez chauffer vos tasses avec le chauffe-tasses.

### 10.1 Activer et désactiver le chauffe-tasses<sup>1</sup>

#### **AVERTISSEMENT** **Risque de brûlures !**

Le chauffe-tasses<sup>1</sup> devient très chaud.

- ▶ Ne jamais toucher le chauffe-tasses<sup>1</sup> très chaud.
- ▶ Laisser le chauffe-tasses<sup>1</sup> refroidir avant de le toucher.

**Conseil :** Pour bien chauffer les tasses, placez-les avec le fond sur le chauffe-tasses<sup>1</sup>.

- ▶ Activer et désactiver le chauffe-tasses<sup>1</sup> dans les réglages de base.  
→ "Aperçu des réglages de base", Page 83

---

## 11 Favoris

Enregistrez les boissons contenant des réglages personnels sous forme de favori.

Vous pouvez identifier chaque favori avec une couleur. Un favori contient une boisson nécessitant des réglages personnels. Vous pouvez modifier les réglages à tout moment.

**Remarque :** Pour quitter les réglages, appuyer sur ← ou lancer la préparation de la boisson.

### 11.1 Enregistrer une boisson à partir de la sélection des boissons

1. Sélectionner une boisson à partir de "Classiques" ou "coffeeWorld".
2. Effectuer les réglages de boissons personnels.
3. Appuyer sur "Favori".
4. Sélectionner la couleur souhaitée pour la boisson.
5. Appuyer sur "Enregistrer".

### 11.2 Enregistrer la boisson dans le menu

1. Appuyer sur "Favoris".
2. Appuyer sur .
- ✓ L'écran indique toutes les boissons disponibles.
3. Sélectionner la boisson souhaitée.
4. Effectuer les réglages de boissons personnels.
5. Appuyer sur "Suivant".
6. Sélectionner la couleur souhaitée pour la boisson.
7. Appuyer sur "Enregistrer".

### 11.3 Modifier les réglages des boissons

1. Appuyer sur "Favoris".
2. Sélectionner la boisson et appuyer brièvement dessus.
3. Modifier les réglages des boissons.
4. Appuyer sur "Reprendre".
- ✓ Les nouveaux réglages sont mémorisés.

### 11.4 Effacer un favori

1. Appuyer sur "Favoris".

---

<sup>1</sup> Selon l'équipement de l'appareil

2. Sélectionner la boisson.
3. Appuyer sur la boisson pendant au moins 3 secondes.
4. Confirmer "Effacer".

## 11.5 Trier les favoris

1. Appuyer sur "Réglages".
2. Appuyer sur "Personnalisation".
3. Appuyer sur "Classement des favoris".
4. Trier les favoris, p. ex. d'après leur nom ou leur couleur.

---

## 12 Home Connect

Cet appareil peut être mis en réseau. Connectez votre appareil à un appareil mobile pour le commander via l'application Home Connect, en modifier les réglages de base ou pour surveiller son état de fonctionnement. Les services Home Connect ne sont pas proposés dans tous les pays. La disponibilité de la fonction Home Connect dépend de l'offre des services Home Connect dans votre pays. Vous trouverez de plus amples informations à ce sujet à l'adresse : [www.home-connect.com](http://www.home-connect.com).

L'appli Home Connect vous guide tout au long du processus de connexion. Suivez les étapes recommandées par l'appli Home Connect pour procéder aux réglages.

**Conseil :** Observez également les consignes dans l'appli Home Connect.

### Remarques

- Suivez les consignes de sécurité de la présente notice d'utilisation et assurez-vous qu'elles sont éga-

lement respectées si vous utilisez l'appareil via l'appli Home Connect.

→ "Sécurité", Page 68

- Les commandes directement effectuées sur l'appareil sont toujours prioritaires. Pendant ce temps, la commande via l'application Home Connect n'est pas possible.

## 12.1 Configurer Home Connect

### Conditions

- L'appareil est déjà branché au réseau électrique et allumé.
- Vous disposez d'un terminal mobile doté de la version actuelle du système d'exploitation iOS ou Android, p. ex. un smartphone.
- Le terminal mobile et l'appareil se trouvent à portée du signal WiFi de votre réseau domestique.
- L'appli Home Connect est configurée sur l'appareil mobile.

1. Ouvrez l'appli Home Connect et scannez le code QR ci-après.  
→ Fig. 25
2. Suivre les instructions de l'appli Home Connect.

## 12.2 Réglages Home Connect

Ajustez Home Connect à vos besoins personnels.

Vous trouverez les réglages Home Connect dans les réglages de base de votre appareil. Les réglages qui s'affichent dépendent de la configuration de Home Connect et de la connexion de l'appareil au réseau domestique.

## Aperçu des réglages de Home Connect

Vous trouverez ici un aperçu des réglages de "Home Connect" et des réglages du réseau.

Réglage de base	Sélection	Description
Connexion WiFi	Marche Arrêt	Éteindre le module radio en cas d'absence prolongée ou pour économiser l'énergie. <b>Remarque :</b> En mode de veille avec maintien de la connexion au réseau, votre appareil consomme 2 W max.
Démarrage à distance	Marche Arrêt	Activer et désactiver le démarrage à distance sur l'appareil. <b>Remarque :</b> La désactivation est possible uniquement par le biais de l'application "Home Connect".
Ajouter un terminal mobile	-	Connecter l'appareil à l'appli "Home Connect" ou à des comptes supplémentaires.
Informations réseau	-	Afficher des informations sur le réseau et l'appareil.
Effacer les réglages réseau	-	<b>Remarque :</b> Sans connexion au réseau, la commande via l'application "Home Connect" est impossible.
Mise à jour du logiciel	-	<b>Remarque :</b> Ce réglage est disponible uniquement lors d'une mise à jour logicielle.

### 12.3 Protection des données

Suivez les consignes de protection des données.

Lors de la première connexion de votre appareil à un réseau domestique branché à Internet, votre appareil transmet les catégories de données suivantes au serveur Home Connect (premier enregistrement) :

- Identifiant unique de l'appareil (constitué de codes d'appareil ainsi que de l'adresse MAC du module de communication Wi-Fi intégré).

- Certificat de sécurité du module de communication Wi-Fi (pour la protection des informations de la connexion).
- La version actuelle du logiciel et du matériel de l'électroménager.
- État d'une éventuelle restauration précédente des réglages d'usine.

Ce premier enregistrement prépare l'utilisation des fonctions Home Connect et ne s'avère nécessaire qu'au moment où vous voulez utiliser les fonctions Home Connect pour la première fois.



**Remarque :** Veuillez noter que les fonctions Home Connect ne sont utilisables qu'avec l'application

Home Connect. Vous pouvez consulter les informations sur la protection des données dans l'application Home Connect.

## 13 Réglages de base

Vous pouvez modifier les réglages de base de votre appareil en fonction de vos besoins et appeler des fonctions supplémentaires.

### 13.1 Modifier les réglages de base

1. Appuyer sur .
- ✓ L'écran indique la liste des réglages de base.
2. Modifier le réglage de base souhaité.
- ✓ L'appareil mémorise le réglage de base automatiquement.
3. Appuyer sur  pour quitter les réglages de base.

### 13.2 Aperçu des réglages de base

Vous trouverez ici un aperçu des réglages de base de l'appareil.

Réglage pour boissons	Température de percolation	Régler la température de percolation.
	Ordre lait	Régler l'ordre lait et café.
	Latte Macchiato Pause	Régler la pause entre lait et café.
	Réinitialiser les paramètres boisson	Réinitialiser les réglages de boissons.
Réglage de l'appareil	Chauffe-tasses <sup>1</sup>	Activer ou désactiver le chauffe-tasses <sup>1</sup> .
	Arrêt automatique	Régler la durée après laquelle l'appareil s'éteint.
	Luminosité de l'écran	Régler la luminosité par étapes.
	Tonalité	<ul style="list-style-type: none"> <li>■ Allumer et éteindre les tons.</li> <li>■ Régler le volume.</li> </ul>
	Dureté de l'eau	Régler la dureté de l'eau.
	Langue	Régler la langue.
	Réglages d'usine	Remettre l'appareil aux réglages usine.
Personnalisation		
	Fonctionnement après la mise en service	Régler l'écran pour "Favoris", "Classiques" ou "coffeeWorld".

<sup>1</sup> Selon l'équipement de l'appareil

	Tri des favoris	Déterminer l'ordre des favoris.
Home Connect	Informations sur Home Connect	Pour démarrer, scanner le QR code. → "Réglages Home Connect", Page 81
Infos sur l'appareil	Compteur de boissons	Afficher le nombre des boissons prélevées.
	Information de nettoyage	Afficher la durée jusqu'au prochain changement de filtre à eau ou démarrage du programme d'entretien.
	Information sur la version	Afficher des informations sur le réseau et l'appareil.
	Information sur la licence	Afficher le texte de la licence FOSS.
Mode d'opération	Mode d'opération à des fins de démonstration	Activer ou désactiver "Mode démo".
<sup>1</sup> Selon l'équipement de l'appareil		

## 14 Nettoyage et entretien

Pour que votre appareil reste longtemps opérationnel, nettoyez-le et entretenez-le avec soin.

### 14.1 Nettoyage au lave-vaisselle

Vous trouverez ici un aperçu des composants qui peuvent être lavés au lave-vaisselle.

#### ATTENTION !

Certains composants ne sont pas résistants aux températures élevées et peuvent être endommagés lors du nettoyage en lave-vaisselle.

- ▶ Respecter la notice d'utilisation du lave-vaisselle.

- ▶ Nettoyer au lave-vaisselle uniquement les composants adaptés.
- ▶ Utiliser uniquement des programmes qui ne chauffent pas les composants à plus de 60 °C.

Adapté : 

- Cuvette d'égouttage
  - Égouttoir

Non adapté : 

- Réservoir d'eau
- Couvercle du réservoir d'eau



- Bac à marc de café
- Indicateur mécanique de niveau de remplissage
- Système de lait avec adaptateur
- Réservoir de lait avec couvercle

- Couvercle préservateur d'arôme
- Unité de percolation
- Couvercle de la buse d'écoulement

## 14.2 Produits de nettoyage

Utilisez uniquement des produits de nettoyage appropriés.

### ATTENTION !

Des produits nettoyants inappropriés peuvent endommager les surfaces de l'appareil.

- ▶ Ne pas utiliser de produits de nettoyage agressifs ou récurants.
- ▶ Ne pas utiliser de produit nettoyant contenant de l'alcool ou de l'alcool à brûler.
- ▶ Ne pas utiliser de tampon en paille métallique ni d'éponge à dos récurant.

Des produits nettoyants et détartrants inappropriés peuvent endommager l'appareil.

- ▶ Ne pas utiliser d'acide citrique pur, de vinaigre ou de produit à base de vinaigre pour le détartrage.
- ▶ Ne pas utiliser de détartrant contenant de l'acide phosphorique.
- ▶ Utiliser uniquement des pastilles de détartrage et de nettoyage développées spécialement pour l'appareil.

→ "Accessoires", Page 74

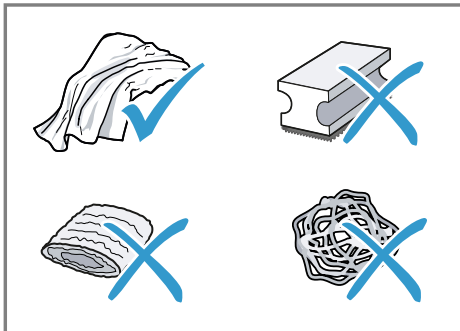

## Conseils

- Lavez soigneusement les chiffons éponges neufs, pour retirer les sels qui y adhèrent éventuellement. Les sels peuvent occasionner une rouille superficielle sur les surfaces en acier inox.
- Enlevez toujours immédiatement les résidus de tartre, de café, de lait, de produit de nettoyage et de produit de détartrage afin d'éviter la formation de corrosion.

## 14.3 Nettoyer l'appareil

### ⚠ AVERTISSEMENT Risque d'électrocution !

L'infiltration d'humidité peut occasionner un choc électrique.

- ▶ Ne jamais plonger l'appareil ou le cordon d'alimentation secteur dans l'eau.
- ▶ Veiller à ce qu'aucun liquide ne coule sur le raccordement de l'appareil.
- ▶ Ne pas utiliser de nettoyeur vapeur ou haute pression pour nettoyer l'appareil.

### ⚠ AVERTISSEMENT Risque de brûlures !

Certaines pièces de l'appareil deviennent très chaudes.

- ▶ Ne touchez jamais les pièces chaudes de l'appareil.
- ▶ Laisser refroidir les pièces chaudes de l'appareil après utilisation et avant de les toucher.

1. Nettoyer le boîtier, les surfaces brillantes et le bandeau de commande avec le chiffon en micro-fibres fourni.
2. Nettoyer le système verseur après la préparation de boisson avec un chiffon doux et humide.
3. Rincer le réservoir d'eau à l'eau claire, fraîche.
4. Si l'appareil n'a pas été utilisé pendant une période prolongée, p. ex. pendant les vacances, nettoyer tout l'appareil, y compris les pièces amovibles comme l'unité de percolation ou le réservoir d'eau.

**Remarque :** L'appareil effectue un rinçage automatique lorsque vous l'allumez à froid ou lorsque vous l'éteignez après la préparation de café. L'appareil se nettoie ainsi de lui-même.

## 14.4 Nettoyer la cuvette d'égouttage et le bac à marc de café

Nettoyez et videz quotidiennement la cuvette d'égouttage et le bac à marc de café pour éviter les dépôts. Suivre les instructions de la figure située au début de la présente notice.

→ Fig. 26 - 27

## 14.5 Nettoyer le réservoir de lait

Pour des raisons d'hygiène, nettoyez régulièrement le réservoir à lait. Vous pouvez nettoyer le réservoir à lait au lave-vaisselle. Suivre les instructions de la figure située au début de la présente notice.

→ Fig. 17 - 18

## 14.6 Programmes d'entretien

Utilisez les programmes d'entretien pour insérer ou retirer un filtre à eau ou nettoyer soigneusement votre appareil. Votre appareil vous indique quand un programme d'entretien doit être effectué, p. ex. nettoyage.

### ATTENTION !

Un nettoyage ou un détartrage effectué de manière incorrecte ou retardée peut endommager l'appareil.

- ▶ Effectuer le processus de détartrage immédiatement après l'apparition de la consigne.
- ▶ Placer des pastilles de nettoyage uniquement dans le compartiment prévu à cet effet.
- ▶ Ne jamais placer de pastilles de détartrage ni autres produits dans le compartiment à pastilles.

### Remarques

- L'écran indique où en est l'opération.
- Si l'appareil est verrouillé, il ne peut être réutilisé qu'une fois le détartrage effectué.

**Conseil :** En plus du programme de rinçage automatique, retirer et nettoyer régulièrement l'unité de percolation.

### Utiliser les programmes d'entretien

1. Appuyer sur .
  2. Appuyer sur le symbole du programme souhaité.
- ✓ L'écran guide l'utilisateur à travers le programme.

## Aperçu des programmes d'entretien

Vous trouverez ici un aperçu des programmes d'entretien.

**Remarque :** L'écran de démarrage indique les préparations de boisson restantes jusqu'à l'exécution du programme et la durée.

	Filtre INTENZA	Mettre en place, retirer ou remplacer le filtre à eau.
	Nettoyage du système à lait	Rincer automatiquement le système de lait.
	calc'nClean	Combiner nettoyage et détartrage. Éliminer les résidus de café et de calcaire des conduites.
	Nettoyage	Éliminer les restes de café des conduites.
	Détartrage	Éliminer les restes de calcaire des conduites.
	Nettoyage de l'unité de percolation	L'écran indique, étape par étape, le nettoyage optimal de l'unité de percolation.
	Nettoyage de la buse d'écoulement	L'écran indique, étape par étape, le nettoyage optimal de la buse d'écoulement.
	Protection contre le gel	Vider les conduites pour protéger l'appareil pendant le transport et le stockage.
	Rinçage spécial	Si un programme d'entretien est interrompu, p. ex. par une coupure de courant, l'appareil rince automatiquement. Ce n'est qu'ensuite que l'appareil est de nouveau prêt à fonctionner.

### Conseils

- Quand vous lancez le programme "Détartrage" ou "calc'nClean", tenez à disposition un récipient d'une contenance d'au moins 1 litre.
- Si vous utilisez un filtre à eau, la durée avant l'exécution d'un programme d'entretien est allongée.
- Vous pouvez regrouper le "Détartrage" et le "Nettoyage" avec le programme d'entretien "calc'nClean".

## 15 Dépannage

Vous pouvez corriger par vous-même les petits défauts de votre appareil. Lisez les renseignements de dépannage avant de contacter le service consommateurs. Vous vous épargnerez ainsi des dépenses inutiles.

### **AVERTISSEMENT** **Risque d'électrocution !**

Les réparations non conformes sont dangereuses.

- ▶ Seul un personnel dûment qualifié peut entreprendre des réparations sur l'appareil.
- ▶ Seules des pièces de rechange d'origine peuvent être utilisées pour réparer l'appareil.
- ▶ Afin d'écartier tout danger quand le cordon d'alimentation secteur de cet appareil est endommagé, seul le fabricant ou son service après-vente ou toute autre personne de qualification équivalente est habilité à le remplacer.

<b>Défaut</b>	<b>Cause et dépannage</b>
L'appareil ne réagit plus.	L'appareil présente un dérangement. <ol style="list-style-type: none"> <li>1. Débranchez la fiche secteur et attendez 60 secondes.</li> <li>2. Branchez la fiche secteur.</li> </ol>
Home Connect ne fonctionne pas correctement.	Différentes causes sont possibles. <ul style="list-style-type: none"> <li>▶ Allez sur <a href="http://www.home-connect.com">www.home-connect.com</a>.</li> </ul>
L'appareil délivre uniquement de l'eau, mais pas de café.	L'appareil ne détecte pas que le réservoir pour café en grains est vide. <ul style="list-style-type: none"> <li>▶ Versez du café en grains.</li> </ul>
	La cuve à café de l'unité de percolation est obstruée. <ul style="list-style-type: none"> <li>▶ Nettoyez l'unité de percolation.</li> </ul>
	Les grains sont huileux et ne tombent pas dans le moulin. <ul style="list-style-type: none"> <li>▶ Tapotez légèrement sur le réservoir pour café en grains.</li> <li>▶ Changez de variété de café.</li> <li>▶ N'utilisez pas de grains huileux.</li> <li>▶ Nettoyez le réservoir pour café en grains vide avec un chiffon humide.</li> </ul>
	L'unité de percolation n'est pas insérée correctement. <ol style="list-style-type: none"> <li>1. Vérifiez si l'unité de percolation est correctement mise en place et bien verrouillée.</li> <li>2. Poussez le levier rouge situé en haut vers la gauche.</li> </ol>

<b>Défaut</b>	<b>Cause et dépannage</b>
L'appareil délivre uniquement de l'eau, mais pas de café.	<p><b>3.</b> Remettez en place le cache de l'espace de percolation.</p>
L'appareil de fournit pas de mousse de lait.	<p>Le système de lait est sale.</p> <ul style="list-style-type: none"> <li>▶ Nettoyez le système de lait au lave-vaisselle.</li> </ul> <p>Le tube à lait ne plonge pas dans le lait.</p> <ul style="list-style-type: none"> <li>▶ Utilisez plus de lait.</li> <li>▶ Vérifiez si le tube à lait plonge dans le lait.</li> </ul> <p>L'appareil est fortement entartré.</p> <ul style="list-style-type: none"> <li>▶ Détartrez l'appareil.</li> </ul>
Le système de lait n'aspire pas de lait.	<p>Le système de lait n'est pas assemblé correctement.</p> <ul style="list-style-type: none"> <li>▶ Assemblez correctement le système de lait.</li> </ul> <p>Le raccordement du réservoir de lait et du système de lait est effectué dans le mauvais ordre.</p> <ul style="list-style-type: none"> <li>▶ Placez d'abord le système de lait dans la buse d'écoulement, puis le réservoir de lait.</li> </ul> <p>Le tube à lait ne plonge pas dans le lait.</p> <ul style="list-style-type: none"> <li>▶ Utilisez plus de lait.</li> <li>▶ Vérifiez si le tube à lait plonge dans le lait.</li> </ul>
La mousse de lait est trop froide.	<p>Le lait est trop froid.</p> <ul style="list-style-type: none"> <li>▶ Utilisez du lait tiède.</li> </ul>
L'appareil ne délivre pas d'eau chaude.	<p>Le système de lait est sale.</p> <ul style="list-style-type: none"> <li>▶ Nettoyez le système de lait au lave-vaisselle.</li> </ul>
Il est impossible de monter ou de démonter le système de lait.	<p>L'ordre de montage est incorrect.</p> <ul style="list-style-type: none"> <li>▶ Raccordez tout d'abord le système de lait, puis le réservoir de lait. Pour le démontage, retirez tout d'abord le réservoir de lait, puis le système de lait.</li> </ul>
L'appareil de délivre pas de boisson.	<p>Le filtre à eau contient de l'air.</p> <ol style="list-style-type: none"> <li><b>1.</b> Plongez le filtre à eau dans de l'eau, ouverture vers le haut, jusqu'à ce que plus aucune bulle d'air ne s'échappe.</li> <li><b>2.</b> Remettez le filtre en place.</li> </ol> <ul style="list-style-type: none"> <li>▶ Placez le filtre à eau bien droit et appuyez fortement pour l'enfoncer dans le raccordement au réservoir.</li> </ul> <p>Des résidus de détartrant obstruent le réservoir à eau.</p> <ol style="list-style-type: none"> <li><b>1.</b> Retirez le réservoir d'eau.</li> <li><b>2.</b> Nettoyez soigneusement le réservoir d'eau.</li> </ol>

Défaut	Cause et dépannage
Il y a des gouttes d'eau sur le fond de l'appareil.	La cuvette d'égouttage a été retirée trop tôt. ▶ Attendez quelques secondes après la préparation de la dernière boisson avant de retirer la cuvette d'égouttage.
L'unité de percolation ne peut pas être retirée.	Impossible de débloquer le verrouillage, unité de percolation bloquée. ▶ Mettez l'appareil hors, puis sous tension après 3 minutes.
Le moulin ne démarre pas.	L'appareil est trop chaud. <b>1.</b> Débranchez l'appareil du secteur. <b>2.</b> Attendez 1 heure pour que l'appareil refroidisse.
Le moulin ne moule pas de grains alors que le réservoir pour café en grains est plein.	Les grains sont huileux et ne tombent pas dans le moulin. ▶ Tapotez légèrement sur le réservoir pour café en grains. ▶ Changez de variété de café. ▶ N'utilisez pas de grains huileux. ▶ Nettoyez le réservoir pour café en grains vide avec un chiffon humide.
Qualité très variable du café ou de la mousse de lait.	L'appareil est entartré. ▶ Détartrez l'appareil.
Qualité variable de la mousse de lait.	La qualité de la mousse de lait est fonction de la nature de la boisson végétale ou du lait utilisé. ▶ Optimisez le résultat par le choix du lait ou de la boisson végétale.
Le café n'est pas versé ou uniquement goutte à goutte.	Le degré de mouture réglé est trop fin. ▶ Réglez un degré de mouture plus grossier. → <i>"Régler le degré de mouture", Page 79</i>
La quantité réglée n'est pas atteinte.	L'appareil est fortement entartré. ▶ Détartrez l'appareil.  Le filtre à eau contient de l'air. <b>1.</b> Plongez le filtre à eau dans de l'eau, ouverture vers le haut, jusqu'à ce que plus aucune bulle d'air ne s'échappe. <b>2.</b> Remettez le filtre en place.
	L'appareil est encrassé. ▶ Nettoyez l'unité de percolation. ▶ Détartrez et nettoyez l'appareil.

<b>Défaut</b>	<b>Cause et dépannage</b>
Le café ne présente pas de « crème ».	<p>La variété de café n'est pas optimale.</p> <ul style="list-style-type: none"> <li>▶ Utilisez un café contenant une proportion plus importante de Robusta.</li> <li>▶ Utilisez des grains de café présentant une torréfaction plus foncée.</li> </ul>
	<p>Les grains ne sont pas fraîchement torréfiés.</p> <ul style="list-style-type: none"> <li>▶ Utilisez des grains frais.</li> </ul>
	<p>Le degré de mouture est inadapté aux grains de café.</p> <ul style="list-style-type: none"> <li>▶ Réglez un degré de mouture plus fin. → <i>"Réglage le degré de mouture", Page 79</i></li> </ul>
Le café est trop acide.	<p>Le degré de mouture réglé est trop grossier.</p> <ul style="list-style-type: none"> <li>▶ Réglez un degré de mouture plus fin. → <i>"Réglage le degré de mouture", Page 79</i></li> </ul>
	<p>La variété de café n'est pas optimale.</p> <ul style="list-style-type: none"> <li>▶ Utilisez un café contenant une proportion plus importante de Robusta.</li> <li>▶ Utilisez des grains de café présentant une torréfaction plus foncée.</li> </ul>
Le café est trop amer.	<p>Le degré de mouture réglé est trop fin.</p> <ul style="list-style-type: none"> <li>▶ Réglez un degré de mouture plus grossier. → <i>"Réglage le degré de mouture", Page 79</i></li> </ul>
	<p>La variété de café n'est pas optimale.</p> <ul style="list-style-type: none"> <li>▶ Changez de variété de café.</li> </ul>
Le café a un goût de brûlé.	<p>Le degré de mouture réglé est trop fin.</p> <ul style="list-style-type: none"> <li>▶ Réglez un degré de mouture plus grossier. → <i>"Réglage le degré de mouture", Page 79</i></li> </ul>
	<p>La variété de café n'est pas optimale.</p> <ul style="list-style-type: none"> <li>▶ Changez de variété de café.</li> </ul>
	<p>La température réglée du café est trop élevée.</p> <ul style="list-style-type: none"> <li>▶ Réduisez la température du café.</li> </ul>
Le marc de café n'est pas compact et est trop humide.	<p>Le degré de mouture réglé n'est pas optimal.</p> <ul style="list-style-type: none"> <li>▶ Réglez un degré de mouture plus grossier ou plus fin. → <i>"Réglage le degré de mouture", Page 79</i></li> </ul>
	<p>Les grains de café sont trop huileux.</p> <ul style="list-style-type: none"> <li>▶ Utilisez une autre variété de grains.</li> </ul>

Défaut	Cause et dépannage
Le message "Mettre en place l'unité de percolation." apparaît.	<p>Le couvercle est mal mis en place.</p> <ol style="list-style-type: none"> <li>1. Vérifiez si l'unité de percolation est correctement mise en place et bien verrouillée.</li> <li>2. Poussez le levier rouge situé en haut vers la gauche.</li> <li>3. Remettez en place le cache de l'espace de percolation.</li> </ol>
Le message "Remplir le réservoir d'eau." s'affiche alors que le réservoir d'eau est plein.	<p>Le réservoir d'eau est mal mis en place.</p> <ul style="list-style-type: none"> <li>▶ Mettez correctement en place le réservoir d'eau.</li> </ul> <p>Le réservoir d'eau contient de l'eau gazeuse.</p> <ul style="list-style-type: none"> <li>▶ Remplissez le réservoir d'eau avec de l'eau fraîche du robinet.</li> </ul> <p>Le flotteur qui se trouve dans le réservoir d'eau est grippé.</p> <ol style="list-style-type: none"> <li>1. Retirez le réservoir d'eau.</li> <li>2. Nettoyez soigneusement le réservoir d'eau.</li> </ol> <p>Le filtre à eau neuf n'a pas été rincé conformément aux instructions.</p> <ol style="list-style-type: none"> <li>1. Rincez le filtre à eau d'après les instructions.</li> <li>2. Mettez le filtre à eau en service.</li> </ol> <p>Le filtre à eau contient de l'air.</p> <ol style="list-style-type: none"> <li>1. Plongez le filtre à eau dans de l'eau, ouverture vers le haut, jusqu'à ce que plus aucune bulle d'air ne s'échappe.</li> <li>2. Remettez le filtre en place.</li> </ol> <p>Le filtre à eau est trop vieux.</p> <ul style="list-style-type: none"> <li>▶ Mettez en place un nouveau filtre à eau.</li> </ul> <p>Des dépôts de tartre dans le réservoir d'eau bouchent le système.</p> <ol style="list-style-type: none"> <li>1. Nettoyez soigneusement le réservoir d'eau.</li> <li>2. Démarrez le programme de détartrage.</li> </ol>
Le message "Nettoyer l'unité de percolation." apparaît.	<p>L'unité de percolation est sale.</p> <ul style="list-style-type: none"> <li>▶ Nettoyez l'unité de percolation.</li> </ul> <p>Le mécanisme de l'unité de percolation est grippé.</p> <ul style="list-style-type: none"> <li>▶ Nettoyez l'unité de percolation.</li> </ul>
Le message "Sur-tension ou sous-tension" apparaît.	<p>Problèmes associés à l'alimentation électrique.</p> <ul style="list-style-type: none"> <li>▶ Ne faites fonctionner l'appareil que sur 220 - 240 V.</li> </ul>



Défaut	Cause et dépannage
Le message "Défaut dans le circuit d'eau. Redémarrer l'appareil." apparaît.	L'appareil présente un dérangement. <ol style="list-style-type: none"> <li>1. Débranchez la fiche secteur et attendez 60 secondes.</li> <li>2. Branchez la fiche secteur.</li> </ol>
Le message "Effectuer le programme calc'nClean !" s'affiche très fréquemment.	L'eau déminéralisée contient encore de faibles quantités de calcaire. <ol style="list-style-type: none"> <li>1. Mettez en place un nouveau filtre à eau.</li> <li>2. Réglez la dureté de l'eau en conséquence.</li> </ol> <hr/> Produit détartrant incorrect ou trop peu de produit utilisé. ▶ Pour le détartrage, utilisez exclusivement les pastilles appropriées. <hr/> Programme d'entretien pas entièrement réalisé. ▶ Démarrez le programme d'entretien "Rinçage spécial". → " <i>Programmes d'entretien</i> ", Page 86

---

## 16 Transport, stockage et élimination

Apprenez comment préparer votre appareil pour le transport et le stockage. Apprenez également comment éliminer les appareils usagés.

### 16.1 Activer la protection contre le gel

Protégez l'appareil contre le gel durant le transport et le stockage.

#### ATTENTION !

Les résidus de liquide risquent d'endommager l'appareil pendant le transport et le stockage.

- ▶ Avant le transport ou le stockage, vider le circuit.
- 1. Exécuter le programme "Protection contre le gel".  
→ *"Aperçu des programmes d'entretien", Page 87*
- 2. Débrancher l'appareil de l'alimentation électrique.

### 16.2 Mettre au rebut un appareil usagé

La destruction dans le respect de l'environnement permet de récupérer de précieuses matières premières.

1. Débrancher la fiche du cordon d'alimentation secteur.
2. Couper le cordon d'alimentation secteur.
3. Éliminez l'appareil dans le respect de l'environnement.

Vous trouverez des informations sur les circuits actuels d'élimination auprès de votre revendeur spécialisé ou de l'administration de votre commune/ville.



Cet appareil est marqué selon la directive européenne 2012/19/UE relative aux appareils électriques et électroniques usagés (waste electrical and electronic equipment - WEEE).

La directive définit le cadre pour une reprise et une récupération des appareils usagés applicables dans les pays de la CE.

---

---

## 17 Service après-vente

Contactez notre service après-vente si vous avez des questions, si vous n'arrivez pas à corriger un défaut de l'appareil ou si ce dernier doit être réparé.

Les pièces de rechange relatives au fonctionnement de l'appareil et conformes à l'ordonnance d'écoconception correspondante sont disponibles auprès de notre service après-vente pour une durée d'au moins 7 ans à partir de la mise sur le marché de l'appareil dans l'espace économique européen.

**Remarque :** Dans le cadre des conditions de la garantie, le recours au service après-vente est gratuit.

Pour plus d'informations sur la durée et les conditions de la garantie dans votre pays, adressez-vous à notre service après-vente, à votre revendeur ou consultez notre site Web. Lorsque vous contactez le service après-vente, vous avez besoin du numéro de produit (E-Nr.), du numéro de fabrication (FD) et du numéro de série (Z-Nr.) de votre appareil.

Vous trouverez les données de contact du service après-vente dans la liste ci-jointe ou sur notre site Web.

## 17.1 Numéro de produit (E-Nr.), numéro de fabrication (FD) et numéro de série (Z-Nr.)

Le numéro de produit (E-Nr.), le numéro de fabrication (FD) et le numéro de série (Z-Nr.) sont indiqués sur la plaque signalétique de l'appareil. Pour retrouver rapidement les données de votre appareil et le numéro de téléphone du service consommateurs, n'hésitez pas à les recopier ailleurs.

## 18 Données techniques

Tension	220– 240 V ~
Fréquence	50 Hz
Tension/puissance raccordée	1500 W
Pression statique maximale de la pompe	20 bar
Contenance maximale du réservoir d'eau (sans filtre)	2,6 l
Contenance maximale du réservoir pour café en grains	350 g
Longueur du cordon d'alimentation	100 cm
Hauteur de l'appareil	38 cm
Largeur de l'appareil	30 cm
Profondeur de l'appareil	46,7 cm

Poids à vide	9 kg
Type de moulin	Céramique

## 18.1 Informations concernant les logiciels libres et open source

Ce produit contient des composants logiciels mis sous licence, par les détenteurs des droits d'auteur en tant que logiciel libre ou open source. Les informations relatives à la licence sont mémorisées sur l'appareil électroménager. L'accès aux informations relatives à la licence correspondante est également possible via l'appli Home Connect: « Profil -> Mentions légales -> Informations sur la licence ». <sup>1</sup> Vous pouvez télécharger les informations relatives à la licence sur le site Web de la marque. (Recherchez le modèle de votre appareil et d'autres documents sur le site Web du produit.) Vous pouvez également demander les informations correspondantes à l'adresse : [ossrequest@bshg.com](mailto:ossrequest@bshg.com) ou BSH Hausgeräte GmbH Carl-Wery-Str. 34, 81739 Munich, Allemagne.

La code source vous sera mis à disposition sur simple demande. Veuillez envoyer votre demande à [ossrequest@bshg.com](mailto:ossrequest@bshg.com) ou BSH Hausgeräte GmbH Carl-Wery-Str. 34, D-81739 Munich.

Objet : „OSSREQUEST“

Les coûts liés au traitement de votre demande vous seront facturés. Cette offre est valable pendant trois ans à compter de la date d'achat, ou au moins pour la période pendant laquelle nous fournissons le support et les pièces de rechange pour l'équipement.

<sup>1</sup> Selon l'équipement de l'appareil

## 19 Déclaration de conformité

BSH Hausgeräte GmbH déclare par la présente que l'appareil doté de la fonction Home Connect est conforme avec les exigences fondamentales et les autres dispositions adaptées de la directive 2014/53/EU.

Vous trouverez une déclaration de conformité RED détaillée sur Internet à l'adresse [www.siemens-home.bsh-](http://www.siemens-home.bsh-)

group.com sur la page de votre appareil dans les documents supplémentaires.



Bande de 2,4 GHz (2400–2483,5 MHz) : max. 100 mW  
Bande de 5 GHz (5150–5350 MHz + 5470–5725 MHz) : max. 100 mW

	BE	BG	CZ	DK	DE	EE	IE	EL	ES
	FR	HR	IT	CY	LI	LV	LT	LU	HU
	MT	NL	AT	PL	PT	RO	SI	SK	FI
	SE	NO	CH	TR	IS	UK (NI)			

WLAN (Wi-Fi) de 5 GHz : uniquement destiné à un usage intérieur.

AL	BA	MD	ME	MK	RS	UK	UA
----	----	----	----	----	----	----	----

WLAN (Wi-Fi) de 5 GHz : uniquement destiné à un usage intérieur.

**Per ulteriori informazioni, si prega di fare riferimento alla Guida utente digitale.**



## Indice

<b>1 Sicurezza .....</b>	<b>99</b>	7.3 doubleShot e tripleShot.....	108
1.1 Avvertenze generali.....	99	7.4 Erogazione di bevande al caffè con latte.....	109
1.2 Utilizzo conforme all'uso previsto .....	99	7.5 Preparazione di due tazze contemporaneamente .....	109
1.3 Limitazione di utilizzo.....	99	<b>8 Macinacaffè .....</b>	<b>110</b>
1.4 Avvertenze di sicurezza.....	99	8.1 Regolazione del grado di macinatura.....	110
<b>2 Tutela dell'ambiente e risparmio .....</b>	<b>103</b>	<b>9 Sicurezza bambini.....</b>	<b>110</b>
2.1 Smaltimento dell'imballaggio ..	103	9.1 Attivazione della sicurezza bambini.....	110
2.2 Risparmio energetico .....	103	9.2 Disattivazione sicurezza bambini.....	110
<b>3 Installazione e allacciamento ..</b>	<b>103</b>	<b>10 Scaldatazze<sup>1</sup> .....</b>	<b>110</b>
3.1 Contenuto della confezione ...	103	10.1 Attivazione e disattivazione dello scaldatazze <sup>1</sup> .....	111
3.2 Installazione ed allacciamento dell'apparecchio.....	104	<b>11 Preferiti .....</b>	<b>111</b>
<b>4 Conoscere l'apparecchio.....</b>	<b>104</b>	11.1 Salvataggio di una bevanda dalla selezione della bevanda.....	111
4.1 Apparecchio .....	104	11.2 Salvataggio della bevanda nel menu.....	111
4.2 Elementi di comando .....	104	11.3 Modifica delle impostazioni bevanda.....	111
<b>5 Accessori.....</b>	<b>105</b>	11.4 Eliminazione di un preferito..	111
<b>6 Prima del primo utilizzo .....</b>	<b>105</b>	11.5 Ordinamento dei preferiti .....	111
6.1 Preparazione e pulizia dell'apparecchio .....	105	<b>12 Home Connect .....</b>	<b>112</b>
6.2 Rilevare la durezza dell'acqua .....	106	12.1 Configurazione di Home Connect.....	112
6.3 Filtro dell'acqua .....	106	12.2 Impostazioni Home Connect.....	112
6.4 Procedura per la prima messa in funzione .....	107	12.3 Protezione dei dati .....	113
6.5 Avvertenze generali.....	107		
<b>7 Comandi di base .....</b>	<b>108</b>		
7.1 Accensione o spegnimento dell'apparecchio .....	108		
7.2 Erogazione delle bevande.....	108		

<sup>1</sup> In funzione dell'allestimento dell'apparecchio

<b>13 Impostazioni di base.....</b>	<b>113</b>
13.1 Modifica delle impostazioni di base.....	114
13.2 Panoramica delle imposta- zioni di base .....	114
<b>14 Pulizia e cura .....</b>	<b>115</b>
14.1 Idoneità per il lavaggio in lavastoviglie .....	115
14.2 Detersivi.....	116
14.3 Pulizia dell'apparecchio .....	116
14.4 Lavaggio del raccogliocce e del contenitore dei fondi di caffè.....	117
14.5 Pulizia del contenitore del latte.....	117
14.6 Programmi di servizio.....	117
<b>15 Sistemazione guasti.....</b>	<b>119</b>
<b>16 Trasporto, immagazzina- mento e smaltimento .....</b>	<b>125</b>
16.1 Attivazione della protezione antigelo.....	125
16.2 Rottamazione di un appa- recchio dismesso .....	125
<b>17 Servizio di assistenza clienti. </b>	<b>125</b>
17.1 Codice prodotto (E-Nr.), co- dice di produzione (FD) e numero progressivo (Z-Nr.)..	126
<b>18 Dati tecnici.....</b>	<b>126</b>
18.1 Informazioni sul software li- bero e open source.....	126
<b>19 Dichiarazione di conformità ..</b>	<b>127</b>



## 1 Sicurezza

Osservare le seguenti avvertenze di sicurezza.

### 1.1 Avvertenze generali

- Leggere attentamente le presenti istruzioni.
- Conservare le istruzioni e le informazioni sul prodotto per il successivo utilizzo o per il futuro proprietario.
- Non collegare l'apparecchio se ha subito danni durante il trasporto.

### 1.2 Utilizzo conforme all'uso previsto

Utilizzare l'apparecchio soltanto:

- per preparare bevande calde.
- in case private e in locali chiusi in ambito domestico;
- fino a un'altitudine di massimo 2000m sul livello del mare.

### 1.3 Limitazione di utilizzo

Questo apparecchio può essere utilizzato da bambini di età pari o superiore a 8 anni e da persone con ridotte facoltà fisiche, sensoriali o mentali o prive di sufficiente esperienza e/o conoscenza se sorvegliati o già istruiti in merito all'utilizzo sicuro dell'apparecchio e se hanno compreso i rischi da esso derivanti.

I bambini non devono giocare con l'apparecchio.

La pulizia e la manutenzione di competenza dell'utente non devono essere eseguite da bambini, a meno che non abbiano un'età di 8 anni o superiore e non siano sorvegliati.

Tenere lontano dall'apparecchio e dal cavo di alimentazione i bambini di età inferiore agli 8 anni.

### 1.4 Avvertenze di sicurezza

#### **⚠ AVVERTENZA – Pericolo di soffocamento!**

I bambini potrebbero mettersi in testa il materiale di imballaggio o avvolgersi nello stesso, rimanendo soffocati.

- ▶ Tenere lontano il materiale di imballaggio dai bambini.

- ▶ Vietare ai bambini di giocare con materiali d'imballaggio. I bambini possono ispirare o ingoiare le parti piccole, rimanendo soffocati.
- ▶ Tenere i bambini lontano dalle parti piccole.
- ▶ Non lasciare che i bambini giochino con le parti piccole.

### **⚠ AVVERTENZA – Pericolo di scosse elettriche!**

Le installazioni effettuate in modo non appropriato costituiscono un pericolo.

- ▶ Collegare e utilizzare l'apparecchio solo in conformità con i dati indicati sulla targhetta identificativa.
- ▶ Collegare l'apparecchio a una rete a corrente alternata soltanto con una presa con messa a terra installata a norma.
- ▶ Il sistema del conduttore di protezione dell'impianto elettrico domestico deve essere installato a norma.

Un apparecchio o un cavo di alimentazione danneggiati costituiscono un pericolo.

- ▶ Non mettere mai in funzione un apparecchio danneggiato.
- ▶ Non utilizzare mai un apparecchio con la superficie danneggiata.
- ▶ Non tirare mai il cavo di collegamento alla rete elettrica per staccare l'apparecchio dalla rete elettrica. Staccare sempre la spina del cavo di alimentazione.
- ▶ Se l'apparecchio o il cavo di alimentazione è danneggiato, staccare subito la spina di alimentazione del cavo di alimentazione e spegnere il fusibile nella scatola dei fusibili.
- ▶ Rivolgersi al servizio di assistenza clienti. → *Pagina 125*

Gli interventi di riparazione effettuati in modo non appropriato rappresentano una fonte di pericolo.

- ▶ Solo il personale adeguatamente specializzato e formato può eseguire riparazioni sull'apparecchio.
- ▶ Per la riparazione dell'apparecchio possono essere impiegati soltanto pezzi di ricambio originali.
- ▶ Al fine di evitare pericoli, se il cavo di alimentazione di questo apparecchio subisce danni deve essere sostituito dal produttore, dal suo servizio di assistenza clienti o da persona in possesso di simile qualifica.



L'infiltrazione di umidità può provocare una scarica elettrica.

- ▶ Non immergere mai l'apparecchio o il cavo di alimentazione nell'acqua.
- ▶ Il connettore dell'apparecchio non deve venire a contatto con liquidi.
- ▶ Utilizzare l'apparecchio esclusivamente in luoghi chiusi.
- ▶ Non esporre mai l'apparecchio a calore e umidità eccessivi.
- ▶ Non lavare l'apparecchio con pulitori a vapore o idropulitrici.

### **⚠ AVVERTENZA – Pericolo di incendio!**

L'apparecchio diventa molto caldo.

- ▶ Aerare sufficientemente l'apparecchio.
- ▶ Non mettere mai in funzione l'apparecchio all'interno di un mobile.

È pericoloso utilizzare un cavo di alimentazione con una prolunga e un adattatore non ammesso.

- ▶ Non utilizzare cavi di prolunga o prese multiple.
- ▶ Se il cavo di alimentazione è troppo corto, contattare il servizio di assistenza clienti.
- ▶ Utilizzare esclusivamente gli adattatori approvati dal produttore.

### **⚠ AVVERTENZA – Pericolo di ustioni!**

Alcune parti dell'apparecchio diventano molto calde.

- ▶ Non toccare mai le parti calde dell'apparecchio.
- ▶ Dopo l'uso lasciar raffreddare le parti calde dell'apparecchio prima di toccarle.

### **⚠ AVVERTENZA – Pericolo di scottature!**

Appena erogate, le bevande sono bollenti.

- ▶ Eventualmente lasciar raffreddare le bevande.
- ▶ Evitare il contatto della pelle con i liquidi e i vapori che fuoriescono.

L'avvio a distanza involontario tramite l'app Home Connect può causare ustioni a terzi.

- ▶ Durante l'erogazione della bevanda non toccare l'erogatore del caffè.
- ▶ Tenere le persone, in particolare i bambini, lontani dall'apparecchio.

**⚠ AVVERTENZA – Pericolo di lesioni!**

Un utilizzo non corretto dell'apparecchio può mettere in pericolo l'utente.

- ▶ Per evitare lesioni, utilizzare l'apparecchio soltanto conformemente all'uso previsto.

Pericolo che le dita rimangano incastrate durante la chiusura dello sportello dell'apparecchio.

- ▶ Prestare attenzione alle dita quando si chiude lo sportello dell'apparecchio.

Il macinacaffè ruota.

- ▶ Non introdurre mai le mani nel macinacaffè.

**⚠ AVVERTENZA – Pericolo: magnetismo!**

L'apparecchio contiene magneti permanenti che possono interferire con gli impianti elettronici, quali ad es. pacemaker o pompe di insulina.

- ▶ I portatori di impianti elettronici devono mantenersi a una distanza minima di 10 cm dall'apparecchio.
- ▶ Mantenere una distanza minima di 10 cm anche dal serbatoio dell'acqua quando è estratto.

**⚠ AVVERTENZA – Pericolo di danni alla salute!**

La sporcizia sull'apparecchio può nuocere alla salute.

- ▶ Osservare le istruzioni per la pulizia dell'apparecchio per assicurare l'igiene.

## 2 Tutela dell'ambiente e risparmio

### 2.1 Smaltimento dell'imballaggio

I materiali dell'imballaggio sono rispettosi dell'ambiente e possono essere riutilizzati.

- ▶ Smaltire le singole parti distintamente secondo il tipo di materiale.

### 2.2 Risparmio energetico

Osservando queste avvertenze l'apparecchio consuma meno energia elettrica.

Impostare lo spegnimento automatico al valore più piccolo.

- ✓ Se l'apparecchio non viene utilizzato, si spegne prima.  
→ *"Impostazioni di base", Pagina 113*

Non interrompere l'erogazione della bevanda prima del tempo.

- ✓ La quantità riscaldata di acqua o latte viene utilizzata in modo ottimale.

Decalcificare regolarmente l'apparecchio.

- ✓ I depositi di calcare aumentano il consumo di energia.

## 3 Installazione e allacciamento

### 3.1 Contenuto della confezione

Dopo il disimballaggio controllare che tutti i componenti siano presenti e che non presentino danni dovuti al trasporto.

**Nota:** A seconda del tipo di apparecchio sono forniti diversi accessori. Questo accessorio è caratterizzato da un telaio tratteggiato.

→ Fig. 1

<b>A</b>	Macchina automatica da caffè
<b>B</b>	Contenitore del latte
<b>C</b>	Tubicino del latte
<b>D</b>	Adattatore per contenitore del latte <sup>1</sup>
<b>E</b>	Istruzioni per l'uso
<b>F</b>	Guida di inserimento filtro dell'acqua
<b>G</b>	Pastiglia decalcificante <sup>1</sup>
<b>H</b>	Pastiglia detergente <sup>1</sup>
<b>I</b>	Filtro dell'acqua <sup>1</sup>
<b>J</b>	Strisce per la misurazione della durezza dell'acqua
<b>K</b>	Panno in microfibra

<sup>1</sup> In funzione dell'allestimento dell'apparecchio

## 3.2 Installazione ed allacciamento dell'apparecchio

### ATTENZIONE!

Pericolo di danni all'apparecchio. Una messa in funzione non corretta può provocare danni all'apparecchio.

- ▶ Utilizzare il dispositivo solo in ambienti non soggetti a gelo.
  - ▶ Se l'apparecchio è stato trasportato o immagazzinato al di sotto di 0 °C, prima di metterlo in funzione attendere 3 ore a temperatura ambiente.
  - ▶ Dopo ogni collegamento attendere ca. 5 secondi.
1. Disporre l'apparecchio su una superficie piana, sufficientemente resistente e impermeabile all'acqua.
  2. Collegare la spina dell'apparecchio a una presa Schuko installata a norma.

---

## 4 Conoscere l'apparecchio

### 4.1 Apparecchio

Di seguito è riportata una panoramica dei componenti dell'apparecchio.

**Nota:** A seconda del modello è possibile che vi siano alcune differenze per quanto concerne colori e vari dettagli.

→ Fig. 2

---

<b>1</b>	Contenitore del latte
<b>2</b>	Campi touch
<b>3</b>	Scaldatazze <sup>1</sup>

---

<sup>1</sup> In funzione dell'allestimento dell'apparecchio

---

<b>4</b>	Coperchio salva-aroma
<b>5</b>	Contenitore dei chicchi di caffè
<b>6</b>	Selettore per l'impostazione del grado di macinatura
<b>7</b>	Cassetto della pastiglia
<b>8</b>	Coperchio serbatoio acqua
<b>9</b>	Serbatoio dell'acqua
<b>10</b>	Display touch
<b>11</b>	Sportello della camera di infusione
<b>12</b>	Targhetta identificativa
<b>13</b>	Sistema latte
<b>14</b>	Coperchio dell'erogatore bevande
<b>15</b>	Vaschetta raccogliocce

---

<sup>1</sup> In funzione dell'allestimento dell'apparecchio





### 4.2 Elementi di comando

Di seguito è riportata una panoramica degli elementi di comando dell'apparecchio.

#### Campi tattili

Qui si trova una panoramica dei simboli che sono sempre visibili.

---

	Accensione o spegnimento dell'apparecchio.
	Erogazione di due tazze.
	Apertura o chiusura dei programmi di servizio.
	Apertura o chiusura delle impostazioni.

---

## Display touch

Il display touch serve sia per la visualizzazione sia per l'elemento di comando.

Preferiti	Selezionare le bevande salvate con le impostazioni personali. → <i>Pagina 111</i>
Classici	Selezionare le bevande standard.
coffeeWorld	Selezionare le bevande base, che sono ampliabili in collegamento con Home Connect.
	Lo scaldatazze è acceso.



L'apparecchio è collegato a Home Connect.

**Nota:** Con l'apparecchio acceso sono disponibili ulteriori possibilità di comando con relative indicazioni e messaggi, ad es. le impostazioni delle bevande.



Impostare l'intensità.



Impostare la quantità per tazza.



Impostare la quantità di latte.



Impostare l'aroma.



Impostare la temperatura.

## 5 Accessori

Utilizzare gli accessori originali in quanto prodotti appositamente per questo apparecchio.

Accessori	Rivenditori	Servizio di assistenza clienti
Pastiglie detergenti	TZ80001A TZ80001B	00312097 00312098
Pastiglie decalcificanti	TZ80002A TZ80002B	00312094 00312095
Filtro dell'acqua	TZ70003	00575491
Filtro dell'acqua, confezione da 3	TZ70033A	-
Panno in microfibra	-	00460770
Kit di pulizia	TZ80004A TZ80004B	00312105 00312106
Adattatore per contenitore del latte	TZ70001	17006005

## 6 Prima del primo utilizzo

Preparare l'apparecchio per l'uso.

### 6.1 Preparazione e pulizia dell'apparecchio

Togliere le pellicole protettive e pulire l'apparecchio e i singoli componenti. Seguire la guida per immagini all'inizio delle istruzioni.

**ATTENZIONE!**

Il caffè in chicchi non adatti può intasare il macinacaffè.

- ▶ Utilizzare esclusivamente miscele di caffè tostato in chicchi per espresso o per macchine completamente automatiche.
- ▶ Non utilizzare chicchi di caffè glassati.
- ▶ Non utilizzare chicchi di caffè caramellati.
- ▶ Non utilizzare chicchi di caffè trattati con additivi contenenti zuccheri.
- ▶ Non riempire con caffè in polvere.

→ Fig. 3 - 24

**Nota:** Riempire quotidianamente il serbatoio dell'acqua con acqua fresca fredda non gassata.

**Consiglio:** Per mantenere al meglio la qualità conservare i chicchi di caffè in un contenitore chiuso e al fresco.

I chicchi di caffè possono essere conservati per diversi giorni nel contenitore dei chicchi di caffè senza perdere l'aroma.

## 6.2 Rilevare la durezza dell'acqua

L'impostazione corretta della durezza dell'acqua è importante affinché l'apparecchio possa indicare per tempo che è necessario eseguire la decalcificazione. È possibile determinare la durezza dell'acqua con la striscia di test acclusa oppure ci si può rivolgere alla società locale di distribuzione dell'acqua.

1. Immergere brevemente la striscia di test in acqua del rubinetto fresca.
2. Far sgocciolare.
3. Dopo 1 minuto leggere la durezza dell'acqua sulla striscia di test.

La tabella mostra i livelli assegnati in base ai gradi di durezza dell'acqua:

Level- lo	Durezza tedesca in °dH	Durezza tota- le in mmol/l
1	1-7	< 1,3
2	8-14	1,3-2,5
3	15-21	2,5-3,8
4 <sup>1</sup>	22-30	> 3,8

<sup>1</sup> Impostazione di fabbrica

**Nota:** Se l'abitazione è dotata di un impianto per addolcire l'acqua, è possibile impostare "Addolcitore".

**Consiglio:** Le impostazioni possono essere modificate in qualsiasi momento.

→ "Impostazioni di base", Pagina 113

## 6.3 Filtro dell'acqua

Con un filtro dell'acqua si riducono i depositi di calcare e le impurità nell'acqua.

### Inserimento del filtro dell'acqua

#### ATTENZIONE!

Possibili danni all'apparecchio dovuti al calcare.

- ▶ Sostituire il filtro dell'acqua per tempo.
- ▶ Sostituire il filtro dell'acqua al massimo dopo 2 mesi.
- ▶ Osservare i messaggi sul display.

1. Premere .
2. Premere "Filtro INTENZA" e seguire le istruzioni sul display.

### Sostituzione o rimozione del filtro dell'acqua

L'apparecchio può essere utilizzato anche senza filtro dell'acqua.

1. Premere .

2. Premere "Filtro INTENZA".
3. Premere "Sostituire" o "Rimuovere" e seguire le istruzioni sul display.

### Consigli

- Sostituire il filtro dell'acqua anche per motivi igienici.
- Un filtro dell'acqua consente di ridurre la frequenza di decalcificazione dell'apparecchio.
- Usando un filtro dell'acqua si ottiene una bevanda dal gusto più pieno.
- Se l'apparecchio non è stato utilizzato per un lungo periodo (ad es. vacanza), prima di utilizzarlo sciogliere il filtro dell'acqua inserito erogando una tazza di acqua calda.
- Il filtro dell'acqua è reperibile presso i rivenditori oppure può essere richiesto al servizio di assistenza clienti.  
→ "Accessori", Pagina 105

## 6.4 Procedura per la prima messa in funzione

Dopo l'allacciamento alla corrente effettuare le impostazioni per la prima messa in funzione dell'apparecchio. La prima messa in funzione compare solo alla prima accensione.

1. Accendere l'apparecchio con .
  2. Seguire le istruzioni sul display.
- ✓ Il display guida attraverso l'esecuzione del programma.

### Note

- Per configurare Home Connect seguire le istruzioni fornite nell'app Home Connect.  
→ "Configurazione di Home Connect", Pagina 112
- Quando è selezionato "Modalità demo", funzionano solo le indicazioni sul display. Non è possibile erogare bevande o eseguire un programma.

## 6.5 Avvertenze generali

Seguire le istruzioni per utilizzare l'apparecchio in modo ottimale.

### Note

- L'apparecchio è programmato all'origine con regolazioni standard per un funzionamento ottimale.
- Il macinacaffè è impostato in fabbrica per un funzionamento ottimale. Se il caffè viene erogato solo a gocce o è troppo leggero e con troppa poca crema, è possibile modificare il grado di macinatura con il macinacaffè in funzione.  
→ "Regolazione del grado di macinatura", Pagina 110
- Durante il funzionamento possono formarsi gocce d'acqua nelle fessure di aerazione e nel coperchio del cassetto della pastiglia.
- Se l'apparecchio non viene utilizzato per un determinato lasso di tempo si spegne automaticamente. È possibile modificare la durata nelle impostazioni di base. → Pagina 114
- Per motivi tecnici dall'apparecchio può fuoriuscire vapore.

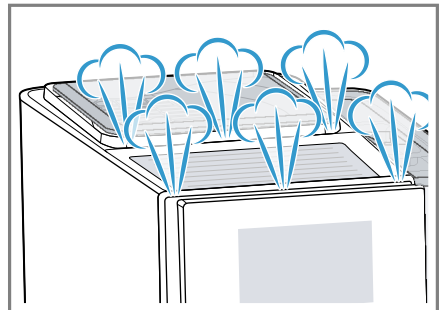

it di base

- La prima bevanda non ha ancora l'aroma pieno se:
  - Si utilizza l'apparecchio per la prima volta.
  - È stato eseguito un programma di servizio.
  - L'apparecchio non è stato utilizzato per un lungo periodo.

Non bere la bevanda.

**Consiglio:** Si ottiene una crema soffice soltanto dopo aver messo in funzione l'apparecchio e aver erogato alcune tazze.

---

## 7 Comandi di base

### 7.1 Accensione o spegnimento dell'apparecchio

- ▶ Premere ☰.

All'accensione il display mostra il logo. All'accensione e allo spegnimento l'apparecchio esegue automaticamente un risciacquo. Al momento dello spegnimento, l'apparecchio emette vapore per la pulizia nel raccogli gocce. Se all'accensione l'apparecchio è ancora caldo o se prima dello spegnimento non è stata erogata nessuna bevanda, l'apparecchio non esegue il risciacquo.

### 7.2 Erogazione delle bevande

Di seguito è descritta la procedura per preparare una bevanda a scelta.

#### **AVVERTENZA** **Pericolo di scottature!**

Appena erogate, le bevande sono bollenti.

- ▶ Eventualmente lasciar raffreddare le bevande.

- ▶ Evitare il contatto della pelle con i liquidi e i vapori che fuoriescono.

#### **Note**

- In alcune impostazioni il caffè viene preparato in più fasi. Attendere fino a quando la procedura è completamente conclusa.
- Per erogare una bevanda con latte, collegare sempre il contenitore del latte riempito di latte o l'adattatore per cartone di latte.
- Il contenitore del latte o l'adattatore latte possono essere collegati soltanto se il sistema per il latte è montato nella copertura dell'erogatore bevande con l'adattatore e il tubo flessibile.
- Il contenitore del latte è stato svilluppato appositamente per questo apparecchio. Il contenitore del latte è destinato esclusivamente alla conservazione del latte in ambito domestico e nel frigorifero.
- Se il sistema per il latte non viene pulito, insieme all'acqua calda possono essere erogate piccole quantità di latte.

### 7.3 doubleShot e tripleShot

L'apparecchio macina il caffè due o tre volte.

Per fare in modo che vengano rilasciati solo gli aromi gustosi e ben digeribili, i chicchi di caffè vengono nuovamente macinati e infusi.

Un'infusione prolungata produce un caffè più amaro e con aromi indesiderati, che ne compromettono sapore e digeribilità.

**Nota:** Le funzioni "doubleShot" e "tripleShot" dipendono dall'intensità e dal formato della bevanda selezionati.



## 7.4 Erogazione di bevande al caffè con latte

Di seguito un esempio di preparazione di un Latte Macchiato.



### **AVVERTENZA** **Pericolo di ustioni!**

Il sistema per il latte diventa molto caldo.

- ▶ Non toccare mai il sistema per il latte caldo.
- ▶ Far raffreddare il sistema per il latte caldo prima di toccarlo.

### **Requisiti**

- Il contenitore del latte o l'adattatore del latte sono collegati.
- Il contenitore del latte è riempito di latte o il tubo flessibile dell'adattatore del latte è immerso nel latte.

1. Mettere un bicchiere sotto l'erogatore bevande.
2. Premere "Classici".
3. Selezionare il simbolo del Latte Macchiato e premere.
  - Per modificare l'intensità, premere .
  - Per modificare la quantità per tazza, premere .
  - Per modificare la quantità di latte, premere .
4. Premere "Start" e attendere finché la procedura non è conclusa.
  - Per arrestare completamente l'erogazione della bevanda, premere "Stop".
  - Per arrestare la fase di erogazione in corso, premere "Salta".

Il sistema per il latte si pulisce automaticamente con un breve getto di vapore subito dopo la preparazione di una bevanda.

### **Note**

- Se non si modifica alcuna impostazione per ca. 30 secondi, l'apparecchio chiude la modalità di impostazione.
- L'apparecchio salva le impostazioni automaticamente.

### **Consigli**

- Prima dell'erogazione si possono preriscaldare le tazze anche con acqua calda o con lo scaldatasse<sup>1</sup>.
- È possibile utilizzare anche bevande vegetali al posto del latte, ad esempio latte di soia.
- La qualità della schiuma di latte dipende dal tipo utilizzato di latte o bevanda vegetale.

## 7.5 Preparazione di due tazze contemporaneamente

A seconda della bevanda, è possibile preparare 2 tazze contemporaneamente.

**Nota:** Se sono attive le funzioni "doubleShot" o "tripleShot", la funzione di preparazione di due tazze contemporaneamente non è possibile.

1. Premere il simbolo della bevanda desiderata.
2. Premere .
- ✓ Il display mostra l'impostazione.
3. Posizionare due tazze a sinistra e a destra sotto l'erogatore bevande.
4. Premere "Start".
  - La bevanda viene preparata in 2 fasi. I chicchi vengono macinati in 2 fasi.
  - ✓ La bevanda passa in infusione e scende quindi nelle tazze.
5. Attendere fino a quando la procedura non è conclusa.

<sup>1</sup> In funzione dell'allestimento dell'apparecchio

## 8 Macinacaffè

L'apparecchio è dotato di un macinacaffè regolabile che permette di personalizzare il grado di macinatura dei chicchi di caffè.

### 8.1 Regolazione del grado di macinatura

Per regolare il grado di macinatura desiderato mentre i chicchi di caffè vengono macinati.

#### **AVVERTENZA** **Pericolo di lesioni!**

Il macinacaffè ruota.

- ▶ Non introdurre mai le mani nel macinacaffè.

#### **ATTENZIONE!**

Pericolo di danni al macinacaffè. Una regolazione non corretta del grado di macinatura può danneggiare il macinacaffè.

- ▶ Regolare il grado di macinatura solo quando il macinacaffè è in funzione.
- ▶ Impostare gradualmente il grado di macinatura con il selettore.

Grado di macinatura	Impostazione
Grado di macinatura fine per chicchi tostati scuri.	Ruotare il selettore in senso antiorario.
Grado di macinatura grosso per chicchi tostati chiari.	Ruotare il selettore in senso orario.



Grado di macinatura	Impostazione
	



La regolazione del grado di macinatura diventa effettiva soltanto dopo la seconda tazza.

**Consiglio:** Se il caffè viene erogato solo a gocce, impostare un grado di macinatura più grosso. Se il caffè è troppo leggero e ha troppa poca crema, impostare un grado di macinatura più fine.

## 9 Sicurezza bambini

Esiste la possibilità di bloccare l'apparecchio per proteggere i bambini da ustioni e scottature.

### 9.1 Attivazione della sicurezza bambini

**Requisito:** L'apparecchio è acceso.

- ▶ Premere  per almeno 3 secondi.
- ✓ La sicurezza bambini è attivata.

### 9.2 Disattivazione sicurezza bambini

- ▶ Premere  per almeno 3 secondi.
- ✓ La sicurezza bambini è disattivata.

## 10 Scaldatasse<sup>1</sup>

È possibile preriscaldare le tazze con lo scaldatasse.

<sup>1</sup> In funzione dell'allestimento dell'apparecchio

## 10.1 Attivazione e disattivazione dello scaldatasse<sup>1</sup>

### **AVVERTENZA** **Pericolo di ustioni!**

Lo scaldatasse<sup>1</sup> diventa molto caldo.

- ▶ Non toccare mai lo scaldatasse<sup>1</sup> quando è caldo.
- ▶ Prima di toccare lo scaldatasse<sup>1</sup>, lasciarlo raffreddare.

**Consiglio:** Per scaldare le tazze in modo ottimale, disporre le tazze con il fondo poggiato sullo scaldatasse<sup>1</sup>.

- ▶ Attivare o disattivare lo scaldatasse<sup>1</sup> nelle impostazioni di base.  
→ "Panoramica delle impostazioni di base", Pagina 114

---

## 11 Preferiti

Salvare come preferiti le bevande con le impostazioni personali. I preferiti possono essere contrassegnati con un colore. Un preferito contiene una bevanda con impostazioni personali. Le impostazioni possono essere modificate in qualsiasi momento.

**Nota:** Per uscire dalle impostazioni, premere  o avviare l'erogazione bevanda.

### 11.1 Salvataggio di una bevanda dalla selezione della bevanda

1. Selezionare una bevanda da "Classici" o "coffeeWorld".
2. Effettuare le impostazioni bevanda personali.
3. Premere "Preferito".

4. Selezionare il colore desiderato per la bevanda.
5. Premere "Salva".

### 11.2 Salvataggio della bevanda nel menu

1. Premere "Preferiti".
2. Premere .
- ✓ Il display mostra tutte le bevande disponibili.
3. Selezionare la bevanda desiderata.
4. Effettuare le impostazioni bevanda personali.
5. Premere "Avanti".
6. Selezionare il colore desiderato per la bevanda.
7. Premere "Salva".

### 11.3 Modifica delle impostazioni bevanda

1. Premere "Preferiti".
2. Selezionare la bevanda e premere brevemente.
3. Modificare le impostazioni bevanda.
4. Premere "Applica".
- ✓ Le nuove impostazioni sono memorizzate.

### 11.4 Eliminazione di un preferito

1. Premere "Preferiti".
2. Selezionare la bevanda.
3. Premere la bevanda per almeno 3 secondi.
4. Confermare "Elimina".

### 11.5 Ordinamento dei preferiti

1. Premere "Impostazioni".
2. Premere "Personalizzazione".

---

<sup>1</sup> In funzione dell'allestimento dell'apparecchio

3. Premere "Ordinamento preferiti".
4. Ordinare i preferiti, ad es. per nome o colore.

---

## 12 Home Connect

L'apparecchio è collegabile in rete. Collegare l'apparecchio a un terminale mobile per gestire le funzioni con l'app Home Connect, per configurare le impostazioni di base o per monitorare lo stato di esercizio attuale.

I servizi Home Connect non sono disponibili in tutti i Paesi. La disponibilità della funzione Home Connect dipende dalla disponibilità dei servizi Home Connect nel proprio Paese. Ulteriori informazioni al riguardo sono disponibili su: [www.home-connect.com](http://www.home-connect.com).

L'app Home Connect guiderà attraverso l'intera procedura di accesso. Seguire le istruzioni indicate all'interno dell'app Home Connect per configurare le impostazioni.

**Consiglio:** Osservare anche le avvertenze presenti nell'app Home Connect.

### Note

- Osservare le avvertenze di sicurezza delle presenti istruzioni per l'uso e accertarsi che vengano rispettate quando l'apparecchio viene utilizzato mediante l'app Home Connect.  
→ "Sicurezza", Pagina 99

- I comandi impartiti direttamente sull'apparecchio hanno sempre la priorità. Quando l'apparecchio viene comandato direttamente, i comandi tramite l'app Home Connect non sono disponibili.

### 12.1 Configurazione di Home Connect

#### Requisiti

- L'apparecchio è già collegato alla corrente ed è acceso.
  - Si ha un terminale mobile con sistema operativo iOS o Android, ad es. uno smartphone.
  - Il terminale mobile e l'apparecchio si trovano nel raggio dal segnale WLAN della vostra rete domestica.
  - L'app Home Connect è configurata sul dispositivo mobile.
1. Aprire l'app Home Connect e fare la scansione del codice QR qui di seguito.  
→ Fig. 25
  2. Seguire le istruzioni nell'app Home Connect.

### 12.2 Impostazioni Home Connect

Adattare Home Connect alle proprie esigenze.

Le impostazioni Home Connect si trovano nelle impostazioni di base dell'apparecchio. Il fatto che Home Connect sia configurato o meno e che l'apparecchio sia collegato alla rete domestica determina quali impostazioni vengono visualizzate sul display.

### Panoramica delle impostazioni Home Connect

Qui viene riportata una panoramica delle impostazioni "Home Connect" e delle impostazioni di rete.

<b>Impostazione di base</b>	<b>Selezione</b>	<b>Descrizione</b>
Connessione Wi-Fi	On Off	Disinserire il modulo radio in caso di assenza prolungata o per risparmiare energia. <b>Nota:</b> L'apparecchio, collegato alla rete e in modalità stand-by, consuma al max. 2 W.
Avvio remoto	On Off	Attivare e disattivare l'avvio a distanza dell'apparecchio. <b>Nota:</b> L'app "Home Connect" consente solo la disattivazione.
Aggiungi dispositivo mobile	-	Collegare l'apparecchio all'app "Home Connect" o ad altri account.
Informazioni di rete	-	Visualizzare le informazioni sulla rete e sull'apparecchio.
Elimina impostazioni di rete	-	<b>Nota:</b> L'assenza del collegamento alla rete non consente l'utilizzo tramite l'app "Home Connect".
Aggiornamento software	-	<b>Nota:</b> Questa impostazione è disponibile soltanto con un aggiornamento del software.

## 12.3 Protezione dei dati

Seguire le indicazioni sulla protezione dei dati.

Con il primo collegamento dell'apparecchio a una rete domestica connessa a Internet, l'apparecchio trasmette le seguenti categorie di dati al server Home Connect (prima registrazione):

- Identificativo univoco dell'apparecchio (costituito dai codici dell'apparecchio e dall'indirizzo MAC del modulo di comunicazione Wi-Fi installato).
- Certificato di sicurezza del modulo di comunicazione Wi-Fi (per la protezione informatica della connessione).
- La versione attuale del software e dell'hardware dell'elettrodomestico.
- Stato di un eventuale ripristino delle impostazioni di fabbrica.

La prima registrazione prepara l'apparecchio per l'utilizzo delle funzionalità Home Connect ed è necessaria soltanto nel momento in cui si desidera utilizzare le funzionalità Home Connect per la prima volta.

**Nota:** Osservare che le funzionalità Home Connect sono utilizzabili solo in abbinamento all'app Home Connect. Le informazioni sulla tutela dei dati possono essere richiamate nell'app Home Connect.

## 13 Impostazioni di base

È possibile settare le impostazioni di base dell'apparecchio in base alle proprie esigenze e attivare funzioni supplementari.

## 13.1 Modifica delle impostazioni di base

1. Premere .

✓ Il display mostra l'elenco delle impostazioni di base.

2. Modificare l'impostazione desiderata.

✓ L'apparecchio salva automaticamente l'impostazione di base.

3. Per uscire dalle impostazioni di base, premere .

## 13.2 Panoramica delle impostazioni di base

Qui si trova una panoramica delle impostazioni di base.

Impostazioni bevande	Temperatura di infusione	Impostare la temperatura di infusione.
	Sequenza latte	Impostare la sequenza latte/caffè.
	Pausa latte macchiato	Impostare la pausa tra il latte e il caffè.
	Resetta parametri bevanda	Per resettare le impostazioni bevanda.
Impostazioni apparecchio	Scaldatazze <sup>1</sup>	Attivare o disattivare lo scaldatazze <sup>1</sup> .
	Spegnimento automatico	Impostare la durata dopo la quale l'apparecchio si spegne.
	Luminosità display	Regolare la luminosità in livelli.
	Toni	<ul style="list-style-type: none"> <li>■ Attivare e disattivare i toni.</li> <li>■ Impostare il volume.</li> </ul>
	Durezza acqua	Impostare la durezza dell'acqua.
	Lingua	Impostare la lingua.
	Impostazioni di fabbrica	Ripristinare le impostazioni predefinite dell'apparecchio.
Personalizzazione	Funzionamento dopo l'attivazione	Impostazione della visualizzazione del display per "Preferiti", "Classici" o "coffeeWorld".
	Ordinamento preferiti	Definire la sequenza dei preferiti.

<sup>1</sup> In funzione dell'allestimento dell'apparecchio

Home Connect	Informazioni su Home Connect	Per avviare, scansionare il codice QR. → "Impostazioni Home Connect", Pagina 112
Informazioni apparecchio	Contatore bevande	Visualizzare il numero delle bevande erogate.
	Informazioni per la pulizia	Visualizzazione della durata fino alla prossima sostituzione del filtro dell'acqua o all'avvio di un programma di servizio.
	Informazioni sulla versione	Visualizzare le informazioni sulla rete e sull'apparecchio.
	Informazioni licenza	Visualizzare il testo della licenza FOSS.
Modalità operativa	Modalità operativa a fini dimostrativi	Attivare o disattivare "Modalità demo".
<sup>1</sup> In funzione dell'allestimento dell'apparecchio		

## 14 Pulizia e cura

Per mantenere a lungo l'apparecchio in buone condizioni, sottoporlo a una cura e a una manutenzione scrupolose.

### 14.1 Idoneità per il lavaggio in lavastoviglie

Qui si trova una panoramica dei componenti lavabili in lavastoviglie.

#### ATTENZIONE!

Alcuni componenti sono termosensibili e possono essere danneggiati se vengono lavati in lavastoviglie.

- ▶ Osservare le istruzioni per l'uso della lavastoviglie.

- ▶ Lavare in lavastoviglie soltanto i componenti idonei.
- ▶ Utilizzare soltanto programmi che non riscaldano i componenti oltre 60 °C.

Adatti: 

- Raccogliogocce
  - Piastra antigocce
  - Contenitore dei fondi di caffè
  - Indicatore meccanico del livello di riempimento

Non adatti: 

- Serbatoio dell'acqua
- Coperchio del serbatoio dell'acqua
- Coperchio salva-aroma
- Unità di infusione
- Coperchio dell'erogatore bevande

- Sistema per il latte con adattatore
- Contenitore del latte con coperchio

## 14.2 Detersivi

Utilizzare solo detersivi adatti.

### ATTENZIONE!

I detersivi non appropriati possono danneggiare le superfici dell'apparecchio.

- ▶ Non usare prodotti corrosivi o abrasivi.
- ▶ Non impiegare detersivi a base di alcol.
- ▶ Non utilizzare spugnette dure o abrasive.

Detersivi e decalcificanti non adatti possono danneggiare l'apparecchio.

- ▶ Per decalcificare non usare acido citrico puro, aceto o sostanze a base di aceto.
- ▶ Non utilizzare decalcificanti contenenti acido fosforico.
- ▶ Utilizzare solo pastiglie decalcificanti e pastiglie detersivi sviluppate appositamente per l'apparecchio.

→ "Accessori", Pagina 105

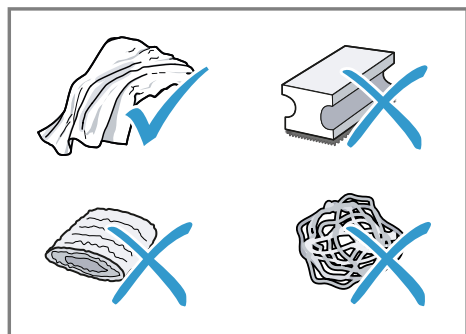

### Consigli

- Lavare a fondo i panni in spugna nuovi per rimuovere gli eventuali sali presenti che possono causare ruggine sulle superfici in acciaio inossidabile.

- Rimuovere sempre subito i residui di calcare, caffè, latte, soluzioni di lavaggio e decalcificazione per evitare la formazione di corrosione.

## 14.3 Pulizia dell'apparecchio

### ⚠ AVVERTENZA

#### Pericolo di scosse elettriche!

L'infiltrazione di umidità può provocare una scarica elettrica.

- ▶ Non immergere mai l'apparecchio o il cavo di alimentazione nell'acqua.
- ▶ Il connettore dell'apparecchio non deve venire a contatto con liquidi.
- ▶ Non lavare l'apparecchio con pulitori a vapore o idropulitrici.

### ⚠ AVVERTENZA

#### Pericolo di ustioni!

Alcune parti dell'apparecchio diventano molto calde.

- ▶ Non toccare mai le parti calde dell'apparecchio.
- ▶ Dopo l'uso lasciar raffreddare le parti calde dell'apparecchio prima di toccarle.

1. Pulire il corpo, le superfici lucide e il pannello di comando con il panno in microfibra fornito.
2. Dopo l'erogazione di una bevanda pulire il sistema di erogazione con un panno morbido umido.
3. Lavare il serbatoio dell'acqua con acqua pulita e fresca.
4. Se l'apparecchio non è stato usato per un lungo periodo di tempo, ad es. durante una vacanza, lavarlo completamente, incluse le parti mobili come l'unità di infusione o il serbatoio dell'acqua.



**Nota:** L'apparecchio esegue automaticamente un risciacquo quando viene acceso a freddo o spento dopo l'erogazione del caffè. Il sistema si pulisce così da solo.

## 14.4 Lavaggio del raccogli-gocce e del contenitore dei fondi di caffè

Svuotare e lavare il raccogli-gocce e il contenitore dei fondi di caffè tutti i giorni per evitare la formazione di depositi. Seguire la guida per immagini all'inizio delle istruzioni.

→ Fig. 26 - 27

## 14.5 Pulizia del contenitore del latte

Per motivi di igiene il contenitore per latte deve essere lavato regolarmente. È possibile lavare il contenitore per latte in lavastoviglie. Seguire la guida per immagini all'inizio delle istruzioni.

→ Fig. 17 - 18

## 14.6 Programmi di servizio

Per inserire o rimuovere un filtro dell'acqua o lavare a fondo l'apparecchio, utilizzare i programmi di servizio. L'apparecchio segnala quando è necessario eseguire un programma di servizio, ad es. la pulizia.

### Panoramica dei programmi di servizio

Qui si trova una panoramica dei programmi di servizio.

**Nota:** La schermata iniziale mostra le erogazioni di bevande restanti prima dell'esecuzione del programma e la durata.

### ATTENZIONE!

Pericolo di danni all'apparecchio a causa di una pulizia e di una decalcificazione non eseguite correttamente o non eseguite per tempo.

- ▶ Eseguire subito il processo di decalcificazione seguendo le istruzioni.
- ▶ Inserire solo pastiglie per la pulizia nel cassetto della pastiglia.
- ▶ Non mettere mai pastiglie decalcificanti o altre sostanze nel cassetto della pastiglia.

### Note

- Il display indica l'avanzamento della procedura.
- Se l'apparecchio è bloccato, è possibile riutilizzarlo soltanto al termine del processo di decalcificazione.

**Consiglio:** Oltre al programma di risciacquo automatico, togliere e lavare l'unità di infusione ad intervalli regolari.

### Utilizzo dei programmi di servizio

1. Premere .
  2. Premere il simbolo del programma desiderato.
- ✓ Il display guida attraverso l'esecuzione del programma.



Filtro INTENZA

Inserire, sostituire o togliere il filtro dell'acqua.

	Lavaggio del sistema latte	Lavare automaticamente il sistema per il latte.
	calc'nClean	Combinare la pulizia e la decalcificazione. Liberare i condotti dai residui di calcare e di caffè.
	Pulizia	Liberare i condotti dai residui di caffè.
	Decalcificazione	Liberare i condotti dai residui di calcare.
	Pulizia unità di infusione	Il display indica passo dopo passo la pulizia ottimale dell'unità di infusione.
	Lavaggio dell'erogatore bevande	Il display indica passo dopo passo la pulizia ottimale dell'erogatore.
	Protezione antigelo	Svuotare i condotti per proteggere l'apparecchio durante il trasporto o l'immagazzinamento.
	Risciacquo speciale	Se un programma di servizio si interrompe, ad es. a causa di un'interruzione di corrente, l'apparecchio esegue automaticamente il risciacquo. Dopodiché l'apparecchio è di nuovo pronto per il funzionamento.

## Consigli

- Quando si avviano i programmi "Decalcificazione" oppure "calc'nClean", tenere a disposizione un recipiente con una capacità di almeno 1 l.
- Se si utilizza un filtro dell'acqua, si allunga l'intervallo di esecuzione di un programma di servizio.
- Si possono combinare "Decalcificazione" e "Pulizia" con il programma di servizio "calc'nClean".

## 15 Sistemazione guasti

I guasti minori possono essere sistemati autonomamente dall'utente. Utilizzare le informazioni per la sistemazione dei guasti prima di contattare il servizio di assistenza clienti. In questo modo si evitano costi non necessari.

### **AVVERTENZA**

#### **Pericolo di scosse elettriche!**

Gli interventi di riparazione effettuati in modo non appropriato rappresentano una fonte di pericolo.

- ▶ Solo il personale adeguatamente specializzato e formato può eseguire riparazioni sull'apparecchio.
- ▶ Per la riparazione dell'apparecchio possono essere impiegati soltanto pezzi di ricambio originali.
- ▶ Al fine di evitare pericoli, se il cavo di alimentazione di questo apparecchio subisce danni deve essere sostituito dal produttore, dal suo servizio di assistenza clienti o da persona in possesso di simile qualifica.

<b>Anomalia</b>	<b>Causa e ricerca guasti</b>
L'apparecchio non reagisce più.	L'apparecchio presenta un guasto. <ol style="list-style-type: none"> <li>1. Staccare la spina di alimentazione e attendere 60 secondi.</li> <li>2. Reinserire la spina di alimentazione.</li> </ol>
Home Connect non funziona correttamente.	Sono possibili diverse cause scatenanti. <ul style="list-style-type: none"> <li>▶ Accedere a <a href="http://www.home-connect.com">www.home-connect.com</a>.</li> </ul>
L'apparecchio eroga solo acqua, non caffè.	L'apparecchio non rileva un serbatoio dei chicchi di caffè vuoto. <ul style="list-style-type: none"> <li>▶ Aggiungere chicchi di caffè.</li> </ul> <hr/> Il vano del caffè sull'unità di infusione è bloccato. <ul style="list-style-type: none"> <li>▶ Pulire l'unità di infusione.</li> </ul> <hr/> I chicchi sono troppo oleosi e non scendono nel macinacaffè. <ul style="list-style-type: none"> <li>▶ Battere leggermente sul contenitore dei chicchi di caffè.</li> <li>▶ Cambiare tipo di caffè.</li> <li>▶ Non utilizzare chicchi oleosi.</li> <li>▶ Pulire il contenitore dei chicchi di caffè con un panno umido.</li> </ul> <hr/> Unità di infusione non inserita correttamente. <ol style="list-style-type: none"> <li>1. Controllare che l'unità di infusione sia inserita correttamente e bloccata saldamente.</li> <li>2. Spingere la leva rossa in alto verso sinistra.</li> </ol>

<b>Anomalia</b>	<b>Causa e ricerca guasti</b>
L'apparecchio eroga solo acqua, non caffè.	<b>3.</b> Inserire la copertura del vano di infusione.
L'apparecchio non eroga schiuma di latte.	<p>Il sistema per il latte è sporco.</p> <ul style="list-style-type: none"> <li>▶ Lavare il sistema per il latte in lavastoviglie.</li> </ul> <hr/> <p>Il tubo del latte non si immerge nel latte.</p> <ul style="list-style-type: none"> <li>▶ Utilizzare più latte.</li> <li>▶ Controllare se il tubo del latte è immerso nel latte.</li> </ul> <hr/> <p>L'apparecchio presenta forti calcificazioni.</p> <ul style="list-style-type: none"> <li>▶ Decalcificare l'apparecchio.</li> </ul>
Il sistema per il latte non aspira il latte.	<p>Il sistema per il latte non è montato correttamente.</p> <ul style="list-style-type: none"> <li>▶ Montare correttamente il sistema per il latte.</li> </ul> <hr/> <p>La sequenza di collegamento del contenitore del latte e del sistema per il latte è errata.</p> <ul style="list-style-type: none"> <li>▶ Inserire prima il sistema per il latte nell'erogatore e poi il contenitore del latte.</li> </ul> <hr/> <p>Il tubo del latte non si immerge nel latte.</p> <ul style="list-style-type: none"> <li>▶ Utilizzare più latte.</li> <li>▶ Controllare se il tubo del latte è immerso nel latte.</li> </ul>
Schiuma latte eccessivamente fredda.	<p>Latte eccessivamente freddo.</p> <ul style="list-style-type: none"> <li>▶ Utilizzare latte tiepido.</li> </ul>
L'apparecchio non eroga acqua calda.	<p>Il sistema per il latte è sporco.</p> <ul style="list-style-type: none"> <li>▶ Lavare il sistema per il latte in lavastoviglie.</li> </ul>
Il sistema per il latte non può essere montato o smontato.	<p>La sequenza di montaggio è errata.</p> <ul style="list-style-type: none"> <li>▶ Collegare prima il sistema per il latte e poi il contenitore del latte. Durante il montaggio togliere prima il contenitore del latte e poi il sistema per il latte.</li> </ul>
L'apparecchio non eroga bevande.	<p>Aria nel filtro dell'acqua.</p> <ol style="list-style-type: none"> <li><b>1.</b> Immergere in acqua il filtro dell'acqua, con l'apertura verso l'alto, finché non escono più bolle.</li> <li><b>2.</b> Ricollocare il filtro.</li> </ol> <ul style="list-style-type: none"> <li>▶ Tenendolo diritto, spingere con decisione il filtro dell'acqua nel collegamento del serbatoio.</li> </ul> <hr/> <p>I residui del decalcificante intasano il serbatoio dell'acqua.</p> <ol style="list-style-type: none"> <li><b>1.</b> Togliere il serbatoio dell'acqua.</li> <li><b>2.</b> Pulire a fondo il serbatoio dell'acqua.</li> </ol>

<b>Anomalia</b>	<b>Causa e ricerca guasti</b>
Presenza di gocce d'acqua sul fondo interno dell'apparecchio.	La vaschetta raccogliogocce è stata estratta troppo presto. <ul style="list-style-type: none"> <li>▶ Attendere alcuni secondi prima di estrarre la vaschetta raccogliogocce dopo l'ultima erogazione di una bevanda.</li> </ul>
Non si riesce ad estrarre l'unità di infusione.	Il blocco non si sgancia, unità di infusione bloccata. <ul style="list-style-type: none"> <li>▶ Spegnere l'apparecchio e riaccenderlo dopo 3 minuti.</li> </ul>
Il macinacaffè non gira.	L'apparecchio è troppo caldo. <ol style="list-style-type: none"> <li>1. Scollegare l'apparecchio dalla rete.</li> <li>2. Attendere 1 ora per lasciar raffreddare l'apparecchio.</li> </ol>
Il macinacaffè non macina chicchi anche se il contenitore dei chicchi di caffè è pieno.	I chicchi sono troppo oleosi e non scendono nel macinacaffè. <ul style="list-style-type: none"> <li>▶ Battere leggermente sul contenitore dei chicchi di caffè.</li> <li>▶ Cambiare tipo di caffè.</li> <li>▶ Non utilizzare chicchi oleosi.</li> <li>▶ Pulire il contenitore dei chicchi di caffè con un panno umido.</li> </ul>
Forti differenze nella qualità del caffè o della schiuma di latte.	L'apparecchio presenta incrostazioni di calcare. <ul style="list-style-type: none"> <li>▶ Decalcificare l'apparecchio.</li> </ul>
Qualità variabile della schiuma di latte.	La qualità della schiuma di latte dipende dal tipo utilizzato di latte o bevanda vegetale. <ul style="list-style-type: none"> <li>▶ Ottimizzare il risultato scegliendo un tipo adatto di latte o bevanda vegetale.</li> </ul>
Il caffè non viene erogato o esce soltanto a gocce.	Il grado di macinatura impostato è troppo fine. <ul style="list-style-type: none"> <li>▶ Regolare un grado di macinatura più grosso. → <i>"Regolazione del grado di macinatura", Pagina 110</i></li> </ul>
La quantità impostata non viene raggiunta.	L'apparecchio presenta forti calcificazioni. <ul style="list-style-type: none"> <li>▶ Decalcificare l'apparecchio.</li> </ul>
	Aria nel filtro dell'acqua. <ol style="list-style-type: none"> <li>1. Immergere in acqua il filtro dell'acqua, con l'apertura verso l'alto, finché non escono più bolle.</li> <li>2. Ricollocare il filtro.</li> </ol>
	Apparecchio sporco. <ul style="list-style-type: none"> <li>▶ Pulire l'unità di infusione.</li> <li>▶ Decalcificare e pulire l'apparecchio.</li> </ul>

<b>Anomalia</b>	<b>Causa e ricerca guasti</b>
Il caffè non ha alcuna "crema".	Il tipo di caffè non è ottimale. <ul style="list-style-type: none"><li>▶ Utilizzare un tipo di caffè che contenga una maggiore percentuale di chicchi Robusta.</li><li>▶ Utilizzare chicchi con una tostatura più scura.</li></ul>
	I chicchi di caffè non sono più freschi di tostatura. <ul style="list-style-type: none"><li>▶ Utilizzare chicchi freschi.</li></ul>
	Il grado di macinatura non è adeguato per i chicchi di caffè. <ul style="list-style-type: none"><li>▶ Regolare un grado di macinatura più fine. → <i>"Regolazione del grado di macinatura", Pagina 110</i></li></ul>
Il caffè è troppo "acido".	Il grado di macinatura impostato è troppo grosso. <ul style="list-style-type: none"><li>▶ Regolare un grado di macinatura più fine. → <i>"Regolazione del grado di macinatura", Pagina 110</i></li></ul>
	Il tipo di caffè non è ottimale. <ul style="list-style-type: none"><li>▶ Utilizzare un tipo di caffè che contenga una maggiore percentuale di chicchi Robusta.</li><li>▶ Utilizzare chicchi con una tostatura più scura.</li></ul>
Il caffè è troppo "amaro".	Il grado di macinatura impostato è troppo fine. <ul style="list-style-type: none"><li>▶ Regolare un grado di macinatura più grosso. → <i>"Regolazione del grado di macinatura", Pagina 110</i></li></ul>
	Il tipo di caffè non è ottimale. <ul style="list-style-type: none"><li>▶ Cambiare tipo di caffè.</li></ul>
Il caffè ha un gusto di "bruciato".	Il grado di macinatura impostato è troppo fine. <ul style="list-style-type: none"><li>▶ Regolare un grado di macinatura più grosso. → <i>"Regolazione del grado di macinatura", Pagina 110</i></li></ul>
	Il tipo di caffè non è ottimale. <ul style="list-style-type: none"><li>▶ Cambiare tipo di caffè.</li></ul>
	È impostata una temperatura del caffè troppo alta. <ul style="list-style-type: none"><li>▶ Regolare una temperatura del caffè più bassa.</li></ul>
I fondi di caffè non sono compatti e sono troppo bagnati.	Il grado di macinatura non è impostato in modo ottimale. <ul style="list-style-type: none"><li>▶ Regolare un grado di macinatura più grosso o più fine. → <i>"Regolazione del grado di macinatura", Pagina 110</i></li></ul>
	I chicchi sono troppo oleosi.

<b>Anomalia</b>	<b>Causa e ricerca guasti</b>
I fondi di caffè non sono compatti e sono troppo bagnati.	► Utilizzare un altro tipo di chicchi.
Sul display viene visualizzato il messaggio "Inserire l'unità di infusione."	La copertura non è inserita correttamente. <b>1.</b> Controllare che l'unità di infusione sia inserita correttamente e bloccata saldamente. <b>2.</b> Spingere la leva rossa in alto verso sinistra. <b>3.</b> Inserire la copertura del vano di infusione.
Sul display viene visualizzato il messaggio "Riempire il serbatoio dell'acqua." anche se il serbatoio dell'acqua è pieno.	Il serbatoio dell'acqua non è inserito correttamente. ► Inserire correttamente il serbatoio dell'acqua. Acqua gassata nel serbatoio dell'acqua. ► Riempire il serbatoio dell'acqua con acqua del rubinetto fresca.
	Il galleggiante nel serbatoio dell'acqua è bloccato. <b>1.</b> Togliere il serbatoio dell'acqua. <b>2.</b> Pulire a fondo il serbatoio dell'acqua.
	Il filtro dell'acqua nuovo non è stato lavato secondo le istruzioni. <b>1.</b> Lavare il filtro dell'acqua secondo le istruzioni. <b>2.</b> Mettere in funzione il filtro dell'acqua.
	Aria nel filtro dell'acqua. <b>1.</b> Immergere in acqua il filtro dell'acqua, con l'apertura verso l'alto, finché non escono più bolle. <b>2.</b> Ricollocare il filtro.
	Il filtro dell'acqua è vecchio. ► Inserire un nuovo filtro dell'acqua.
	I depositi di calcare nel serbatoio d'acqua intasano il sistema. <b>1.</b> Pulire a fondo il serbatoio dell'acqua. <b>2.</b> Avviare il programma di decalcificazione.
Sul display viene visualizzato il messaggio "Lavare l'unità di infusione."	L'unità di infusione è sporca. ► Pulire l'unità di infusione.
	Il meccanismo dell'unità di infusione si muove con fatica. ► Pulire l'unità di infusione.
Sul display viene visualizzato il messaggio "Sovratensione o sottotensione".	Problemi di alimentazione elettrica. ► Far funzionare l'apparecchio solo a 220 - 240 V.

<b>Anomalia</b>	<b>Causa e ricerca guasti</b>
Sul display viene visualizzato il messaggio "Errore nel sistema acqua. Riavviare l'apparecchio."	L'apparecchio presenta un guasto. <b>1.</b> Staccare la spina di alimentazione e attendere 60 secondi. <b>2.</b> Reinscrivere la spina di alimentazione.
Sul display viene visualizzato molto frequentemente il messaggio "Eseguire il programma calc'nClean!".	L'acqua decalcificata contiene ancora piccole quantità di calcare. <b>1.</b> Inserire un nuovo filtro dell'acqua. <b>2.</b> Impostare la durezza dell'acqua di conseguenza.
	Decalcificante errato o insufficiente. ▶ Per decalcificare usare esclusivamente pastiglie adatte.
	Programma di servizio non completamente eseguito. ▶ Avviare il programma di servizio "Risciacquo speciale". → <i>"Programmi di servizio", Pagina 117</i>



## 16 Trasporto, immagazzinamento e smaltimento

Di seguito sono indicate informazioni per preparare l'apparecchio per il trasporto e l'immagazzinamento. Vi sono anche informazioni sulla rottamazione degli apparecchi dismessi.

### 16.1 Attivazione della protezione antigelo

Proteggere l'apparecchio dal gelo durante il trasporto e l'immagazzinamento.

#### ATTENZIONE!

Possibili danni all'apparecchio durante il trasporto o l'immagazzinamento a causa di residui di liquidi nell'apparecchio.

- ▶ Prima del trasporto o dell'immagazzinamento svuotare il sistema di tubi.
1. Eseguire il programma "Protezione antigelo".  
→ *"Panoramica dei programmi di servizio", Pagina 117*
  2. Staccare l'apparecchio dalla rete elettrica.

### 16.2 Rottamazione di un apparecchio dismesso

Un corretto smaltimento nel rispetto dell'ambiente permette di recuperare materie prime preziose.

1. Staccare la spina del cavo di alimentazione.
2. Tagliare il cavo di alimentazione.
3. Smaltire l'apparecchio nel rispetto dell'ambiente.

Per informazioni sulle attuali procedure di smaltimento rivolgersi al rivenditore specializzato o al comune di competenza.



Questo apparecchio dispone di contrassegno ai sensi della direttiva europea 2012/19/UE in materia di apparecchi elettrici ed elettronici (waste electrical and electronic equipment - WEEE).

Questa direttiva definisce le norme per la raccolta e il riciclaggio degli apparecchi dismessi valide su tutto il territorio dell'Unione Europea.

## 17 Servizio di assistenza clienti

In caso di domande, se non si riesce a sistemare un guasto in autonomia o se l'apparecchio deve essere riparato, rivolgersi al nostro servizio di assistenza clienti.

I ricambi originali rilevanti per il funzionamento secondo il corrispondente regolamento Ecodesign sono reperibili presso il nostro servizio di assistenza clienti per un periodo di almeno 7 anni a partire dalla messa in circolazione dell'apparecchio all'interno dello Spazio economico europeo.

**Nota:** L'intervento del servizio di assistenza clienti è gratuito nell'ambito delle condizioni di garanzia del produttore.

Informazioni dettagliate sulla durata della garanzia e sulle condizioni di garanzia in ciascun Paese sono repe-

## it Dati tecnici

ribili presso il nostro servizio di assistenza clienti, presso il proprio rivenditore o sul nostro sito Internet.

Quando si contatta il servizio di assistenza clienti sono necessari il codice prodotto (E-Nr.), il codice di produzione (FD) e il numero progressivo (Z-Nr.) dell'apparecchio.

I dati di contatto del servizio di assistenza clienti sono disponibili nell'elenco dei centri di assistenza allegato o sul nostro sito Internet.

### 17.1 Codice prodotto (E-Nr.), codice di produzione (FD) e numero progressivo (Z-Nr.)

Il codice prodotto (E-Nr.), il codice di produzione (FD) e il numero progressivo (Z-Nr.) sono riportati sulla targhetta identificativa dell'apparecchio. Annotare i dati dell'apparecchio e il numero di telefono del servizio di assistenza clienti per ritrovarli rapidamente.

## 18 Dati tecnici

Tensione	220– 240 V ~
Frequenza	50 Hz
Potenza assorbita	1500 W
Pressione massima pompa, statica	20 bar
Capacità massima del serbatoio acqua (senza filtro)	2,6 l
Capacità massima del serbatoio chicchi	350 g
Lunghezza del cavo di alimentazione	100 cm

Altezza apparecchio	38 cm
Larghezza apparecchio	30 cm
Profondità apparecchio	46,7 cm
Peso, a vuoto	9 kg
Tipo di macinacaffè	Ceramica

## 18.1 Informazioni sul software libero e open source

Questo prodotto contiene componenti software concessi in licenza dai titolari dei diritti d'autore sotto forma di software libero o open source.

Le informazioni di licenza corrispondenti sono memorizzate nell'elettrodomestico. Si può accedere alle informazioni di licenza corrispondenti anche tramite la Home Connect App: "Profilo -> Informazioni legali -> Informazioni di licenza".<sup>1</sup> Le informazioni di licenza possono essere scaricate dal sito web dei prodotti del marchio. (Cercare sul sito web del prodotto il modello di apparecchio e altri documenti). In alternativa è possibile richiedere le informazioni corrispondenti all'indirizzo e-mail [ossrequest@bshg.com](mailto:ossrequest@bshg.com) o a BSH Hausgeräte GmbH, Carl-Wery-Str. 34, D-81739 München.

Il codice sorgente viene messo a disposizione su richiesta. Inviare la richiesta a [ossrequest@bshg.com](mailto:ossrequest@bshg.com) oppure a BSH Hausgeräte GmbH, Carl-Wery-Str. 34, D-81739 München.

Oggetto: „OSSREQUEST“

I costi di gestione della richiesta saranno addebitati in fattura. Questa offerta è valida per tre anni dalla data

<sup>1</sup> In funzione dell'allestimento dell'apparecchio

di acquisto o almeno per il periodo in cui offriamo il supporto e i ricambi per il relativo apparecchio.

## 19 Dichiarazione di conformità

Con la presente, BSH Hausgeräte GmbH dichiara che l'apparecchio con funzionalità Home Connect è conforme ai requisiti fondamentali e alle altre disposizioni in materia della direttiva 2014/53/EU.

La dichiarazione di conformità dettagliata RED è consultabile su Internet, sul sito [www.siemens-home.bsh-group.com](http://www.siemens-home.bsh-group.com), alla pagina del prodotto nei documenti supplementari.



2,4 GHz di banda (2400–2483,5 MHz): max. 100 mW  
5 GHz di banda (5150–5350 MHz + 5470–5725 MHz): max. 100 mW

	BE	BG	CZ	DK	DE	EE	IE	EL	ES
	FR	HR	IT	CY	LI	LV	LT	LU	HU
	MT	NL	AT	PL	PT	RO	SI	SK	FI
	SE	NO	CH	TR	IS	UK (NI)			

5 GHz di WLAN (Wi-Fi): solo per l'uso in ambienti interni.

AL	BA	MD	ME	MK	RS	UK	UA
----	----	----	----	----	----	----	----

5 GHz di WLAN (Wi-Fi): solo per l'uso in ambienti interni.

# Raadpleeg de Digitale Gebruikersgids voor meer informatie.



## Inhoudsopgave

<b>1 Veiligheid</b> .....	<b>130</b>		
1.1 Algemene aanwijzingen .....	130	7.4 Koffiedrank met melk afne-	
1.2 Bestemming van het apparaat .....	130	men .....	139
1.3 Inperking van de gebruikers ..	130	7.5 Twee kopjes tegelijk afne-	
1.4 Veiligheidsaanwijzingen .....	130	men .....	140
<b>2 Milieubescherming en besparing</b> .....	<b>134</b>	<b>8 Maalwerk</b> .....	<b>140</b>
2.1 Afvoeren van de verpakking ..	134	8.1 Maalgraad instellen .....	140
2.2 Energie besparen .....	134	<b>9 Kinderslot</b> .....	<b>141</b>
<b>3 Opstellen en aansluiten</b> .....	<b>134</b>	9.1 Kinderslot inschakelen .....	141
3.1 Leveringsomvang .....	134	9.2 Kinderslot uitschakelen .....	141
3.2 Apparaat opstellen en aansluiten .....	134	<b>10 Kopjesverwarming</b> <sup>1</sup> .....	<b>141</b>
<b>4 Uw apparaat leren kennen</b> .....	<b>135</b>	10.1 Kopjesverwarming active-	
4.1 Apparaat.....	135	ren en deactiveren <sup>1</sup> .....	141
4.2 Bedieningselementen.....	135	<b>11 Favorieten</b> .....	<b>141</b>
<b>5 Accessoires</b> .....	<b>136</b>	11.1 Drank uit drankkeuze op-	
<b>6 Voor het eerste gebruik</b> .....	<b>136</b>	slaan .....	141
6.1 Apparaat voorbereiden en reinigen.....	136	11.2 Drank in het menu opslaan..	142
6.2 Waterhardheid bepalen.....	137	11.3 Drankinstellingen wijzigen ...	142
6.3 Waterfilter .....	137	11.4 Favoriet wissen.....	142
6.4 Eerste keer in gebruik nemen.....	137	11.5 Favorieten sorteren .....	142
6.5 Algemene aanwijzingen .....	138	<b>12 Home Connect</b> .....	<b>142</b>
<b>7 De Bediening in essentie</b> .....	<b>138</b>	12.1 Home Connect instellen.....	143
7.1 Apparaat in- of uitschakelen ..	138	12.2 Home Connect instellingen ..	143
7.2 Drankafname .....	139	12.3 Bescherming persoonsgegevens .....	144
7.3 doubleShot en tripleShot.....	139	<b>13 Basisinstellingen</b> .....	<b>144</b>
		13.1 Basisinstellingen wijzigen.....	144
		13.2 Overzicht van de basisinstellingen .....	144
		<b>14 Reiniging en onderhoud</b> .....	<b>146</b>
		14.1 Vaatwasserbestendigheid ...	146

<sup>1</sup> Afhankelijk van de apparaatuitvoering

14.2 Reinigingsmiddelen.....	146
14.3 Apparaat reinigen.....	147
14.4 Lekschaal en koffiedikre- servoir reinigen.....	147
14.5 Melkreservoir reinigen.....	147
14.6 Serviceprogramma's .....	147
<b>15 Storingen verhelpen .....</b>	<b>150</b>
<b>16 Transporteren, opslaan en afvoeren.....</b>	<b>155</b>
16.1 Vorstbeveiliging activeren ....	155
16.2 Afvoeren van uw oude ap- paraat .....	155
<b>17 Servicedienst.....</b>	<b>155</b>
17.1 Productnummer (E-Nr.), productienummer (FD) en volnummer (Z-Nr.) .....	156
<b>18 Technische gegevens.....</b>	<b>156</b>
18.1 Informatie over vrije softwa- re en opensourcesoftware ...	156
<b>19 Conformiteitsverklaring.....</b>	<b>157</b>



## 1 Veiligheid

Neem de volgende veiligheidsvoorschriften in acht.

### 1.1 Algemene aanwijzingen

- Lees deze gebruiksaanwijzing zorgvuldig door.
- Bewaar de gebruiksaanwijzing en de productinformatie voor later gebruik of voor volgende eigenaren.
- Sluit het apparaat in geval van transportschade niet aan.

### 1.2 Bestemming van het apparaat

Gebruik het apparaat uitsluitend:

- om hete drank te bereiden.
- voor huishoudelijk gebruik en in gesloten ruimtes binnen de huiselijke omgeving.
- tot een hoogte van 2000 m boven zeeniveau.

### 1.3 Inperking van de gebruikers

Dit apparaat kan worden bediend door kinderen vanaf 8 jaar en door personen met fysieke, sensorische of geestelijke beperkingen of met gebrekkige ervaring en/of kennis, indien zij onder toezicht staan of zijn geïnstrueerd in het veilige gebruik van het apparaat en de daaruit resulterende gevaren hebben begrepen.

Kinderen mogen niet met het apparaat spelen.

Reiniging en gebruikersonderhoud mogen niet worden uitgevoerd door kinderen, tenzij ze 8 jaar of ouder zijn en onder toezicht staan.

Zorg ervoor dat kinderen die jonger zijn dan 8 jaar niet bij het apparaat of de aansluitkabel kunnen komen.

### 1.4 Veiligheidsaanwijzingen

#### **WAARSCHUWING – Kans op verstikking!**

Kinderen kunnen verpakkingsmateriaal over het hoofd trekken en hierin verstrikt raken en stikken.

- ▶ Verpakkingsmateriaal uit de buurt van kinderen houden.

- ▶ Laat kinderen niet met verpakkingsmateriaal spelen. Kinderen kunnen kleine onderdelen inademen of inslikken en hierdoor stikken.
- ▶ Kleine onderdelen uit de buurt van kinderen houden.
- ▶ Kinderen niet met kleine onderdelen laten spelen.

### **⚠ WAARSCHUWING – Kans op elektrische schok!**

Ondeskundige installaties zijn gevaarlijk.

- ▶ Het apparaat uitsluitend aansluiten en gebruiken volgens de gegevens op het typeplaatje.
- ▶ Het apparaat uitsluitend via een volgens de voorschriften geïnstalleerd stopcontact met randaarde op een stroomnet met wisselstroom aansluiten.
- ▶ Het randaardesysteem van de elektrische huisinstallatie moet conform de elektrotechnische voorschriften zijn geïnstalleerd.

Een beschadigd apparaat of een beschadigd netsnoer is gevaarlijk.

- ▶ Nooit een beschadigd apparaat gebruiken.
- ▶ Nooit een apparaat met gescheurd of gebroken oppervlak gebruiken.
- ▶ Nooit aan het netsnoer trekken, om het apparaat van het elektriciteitsnet te scheiden. Altijd aan de stekker van het netsnoer trekken.
- ▶ Wanneer het apparaat of het netsnoer is beschadigd, dan direct de stekker van het netsnoer uit het stopcontact halen of de zekering in de meterkast uitschakelen.
- ▶ Contact opnemen met de servicedienst. → *Pagina 155*

Ondeskundige reparaties zijn gevaarlijk.

- ▶ Alleen daarvoor geschoold vakpersoneel mag reparaties aan het apparaat uitvoeren.
- ▶ Er mogen uitsluitend originele reserveonderdelen worden gebruikt voor reparatie van het apparaat.
- ▶ Als het netsnoer van dit apparaat beschadigd raakt, moet het ter vermijding van risico's worden vervangen door de fabrikant, de servicedienst of een andere gekwalificeerde persoon.

Binnendringend vocht kan tot elektrische schokken leiden.

- ▶ Nooit het apparaat of het netsnoer in water dompelen.

- ▶ Op de stekkerverbinding van het apparaat mag geen vloeistof overlopen.
- ▶ Gebruik het apparaat alleen in gesloten ruimtes.
- ▶ Stel het apparaat nooit bloot aan grote hitte en vochtigheid.
- ▶ Geen stoomreiniger of hogedrukreiniger gebruiken om het apparaat te reinigen.

### **⚠ WAARSCHUWING – Kans op brand!**

Het apparaat wordt heet.

- ▶ Het apparaat voldoende ventileren.
- ▶ Laat het apparaat nooit in een kast werken.

Het gebruik van een verlengd netsnoer en niet-toegestane adapters is gevaarlijk.

- ▶ Geen verlengsnoeren of meervoudige stopcontacten gebruiken.
- ▶ Als het netsnoer te kort is, contact opnemen met de servicedienst.
- ▶ Alleen door de fabrikant goedgekeurde adapters gebruiken.

### **⚠ WAARSCHUWING – Kans op brandwonden!**

Enkele apparaatonderdelen worden zeer heet.

- ▶ Nooit hete apparaatonderdelen aanraken.
- ▶ Na het gebruik de hete apparaatonderdelen laten afkoelen voordat u deze aanraakt.

### **⚠ WAARSCHUWING – Kans op brandwonden!**

Vers bereide dranken zijn zeer heet.

- ▶ De dranken indien nodig laten afkoelen.
- ▶ Huidcontact met naar buiten tredende vloeistoffen en dampen vermijden.

Als het apparaat op afstand via de Home Connect app zonder direct toezicht wordt gestart, kan dat brandwonden bij derden tot gevolg hebben.

- ▶ Houd uw handen tijdens de drankafgifte niet onder de koffieuitloop.
- ▶ Houd personen en vooral kinderen uit de buurt van het apparaat.



**⚠ WAARSCHUWING – Kans op letsel!**

Onjuist gebruik van het apparaat kan de gebruiker in gevaar brengen.

- ▶ Het apparaat uitsluitend conform de bestemming gebruiken om letsel te voorkomen.

Gevaar voor beknelling van uw vingers bij het sluiten apparaatdeur.

- ▶ Bij het sluiten van de apparaatdeur op uw vingers letten.

Het maalwerk roteert.

- ▶ Nooit in het maalwerk grijpen.

**⚠ WAARSCHUWING – Gevaar: magnetisme!**

Het apparaat bevat permanente magneten. Deze kunnen elektronische implantaten, zoals pacemakers, of insulinepompen beïnvloeden.

- ▶ Personen met elektronische implantaten dienen een afstand van minstens 10 cm tot het apparaat aan te houden.
- ▶ De minimale afstand van 10 cm ook ten opzichte van de verwijderde watertank aanhouden.

**⚠ WAARSCHUWING – Kans op gevaar voor de gezondheid!**

Verontreinigingen in het apparaat kunnen de gezondheid schaden.

- ▶ De reinigingsinstructies voor de hygiëne van het apparaat in acht nemen.

---

## 2 Milieubescherping en besparing

### 2.1 Afvoeren van de verpakking

De verpakkingsmaterialen zijn milieuvriendelijk en kunnen worden hergebruikt.

- ▶ De afzonderlijke componenten op soort gescheiden afvoeren.

### 2.2 Energie besparen

Als u deze aanwijzingen opvolgt, verbruikt uw apparaat minder stroom.

Het interval voor de automatische uitschakeling op de kleinste waarde instellen.

- ✓ Als het apparaat niet wordt gebruikt, wordt het eerder uitgeschakeld.  
→ "Basisinstellingen", Pagina 144

De drankafname niet voortijdig onderbreken.

- ✓ De verwarmde hoeveelheid water of melk wordt optimaal gebruikt.

Het apparaat regelmatig ontkalken.

- ✓ Kalkafzettingen verhogen het energieverbruik.

---

## 3 Opstellen en aansluiten

### 3.1 Leveringsomvang

Controleer na het uitpakken alle onderdelen op transportschade en de volledigheid van de levering.

**Opmerking:** Afhankelijk van het apparaattype worden verschillende accessoires meegeleverd. De betreffende accessoires zijn gemarkeerd met een gestreept kader.

→ Fig. 1

<b>A</b>	Volautomatische espressomachine
<b>B</b>	Melkreservoir
<b>C</b>	Melkslangetje
<b>D</b>	Adapter voor het melkreservoir <sup>1</sup>
<b>E</b>	Gebruiksaanwijzing
<b>F</b>	Aanbreng hulp voor waterfilter
<b>G</b>	Ontkalkingstablet <sup>1</sup>
<b>H</b>	Reinigingstablet <sup>1</sup>
<b>I</b>	Waterfilter <sup>1</sup>
<b>J</b>	Teststrip voor de hardheid van het water
<b>K</b>	Microvezeldoekje

<sup>1</sup> Afhankelijk van de apparaatuitvoering

### 3.2 Apparaat opstellen en aansluiten

#### LET OP!

Gevaar voor schade aan het apparaat. Bij een ondeskundige ingebruikneming kan het apparaat worden beschadigd.

- ▶ Gebruik het apparaat alleen in vorstvrije ruimten.
- ▶ Als het apparaat bij temperaturen onder 0 °C is getransporteerd of opgeslagen, het apparaat vóór ingebruikneming 3 uur op kamertemperatuur laten komen.
- ▶ Na het aansluiten telkens ca. 5 seconden wachten.

1. Het apparaat op een waterbestendig horizontaal oppervlak met voldoende draagkracht plaatsen.
2. Het apparaat met de stekker op een reglementair geïnstalleerd, geaard stopcontact aansluiten.

## 4 Uw apparaat leren kennen

### 4.1 Apparaat

Hier vindt u een overzicht van de onderdelen van uw apparaat.

**Opmerking:** Afhankelijk van het apparaattype zijn kleur- en detailafwijkingen mogelijk.

→ Fig. 2

1	Melkreservoir
2	Touchvelden
3	Kopjesverwarming <sup>1</sup>
4	Aromadeksel
5	Bonenreservoir
6	Draaischakelaar voor instelling maalfijnheid
7	Tabschacht
8	Deksel watertank
9	Watertank
10	Touchdisplay
11	Deur van zetkamer
12	Typeplaatje
13	Melksysteem
14	Afdekking uitloop

<sup>1</sup> Afhankelijk van de apparaatuitvoering

## 15 Lekschaal





<sup>1</sup> Afhankelijk van de apparaatuitvoering

### 4.2 Bedieningselementen

Hier vindt u een overzicht van de bedieningselementen van het apparaat.

#### Touch-velden

Hier vindt u een overzicht van de symbolen die altijd zichtbaar zijn.

	Apparaat in- of uitschakelen.
	Twee kopjes afnemen.
	Serviceprogramma's openen of verlaten.
	Instellingen openen of verlaten.

#### Touch-display



Het touch-display is zowel weergave- als bedieningselement.

Favorieten	Opgeslagen dranken met persoonlijke instellingen kiezen. → <i>Pagina 141</i>
Klassiekers	Standaarddranken kiezen.
coffee-World	Basisdranken kiezen, die in combinatie met Home Connect kunnen worden uitgebreid.
	Kopjesverwarming is ingeschakeld.
	Apparaat is met Home Connect verbonden.

**Opmerking:** Bij ingeschakeld apparaat heeft u verdere bedieningsmogelijkheden met bijbehorende weergaven en meldingen, bijv. drankinstellingen.

	Sterkte instellen.
---	--------------------

	Hoeveelheid per kopje instellen.
	Melkaandeel instellen.

	Aroma instellen.
	Temperatuur instellen.

## 5 Accessoires

Gebruik alleen originele accessoires. Deze zijn op het apparaat afgestemd.

Accessoires	Handel	Servicedienst
Reinigingstabletten	TZ80001A TZ80001B	00312097 00312098
Ontkalkingstabletten	TZ80002A TZ80002B	00312094 00312095
Waterfilter	TZ70003	00575491
Waterfilterpakket met 3 filters	TZ70033A	-
Microvezeldoekje	-	00460770
Verzorgingsset	TZ80004A TZ80004B	00312105 00312106
Adapter voor het melkreservoir	TZ70001	17006005

## 6 Voor het eerste gebruik

Bereid het apparaat voor voor het gebruik.

### 6.1 Apparaat voorbereiden en reinigen

Verwijder de beschermingsfolies en reinig het apparaat en de onderdelen. Volg de instructies met afbeeldingen aan het begin van deze gebruiksaanwijzing.

#### LET OP!

Ongeschikte bonen kunnen het maalwerk verstopen.

- ▶ Alleen zuivere, gebrande espresso-bonen of bonenmengsels voor volautomaten gebruiken.
- ▶ Geen geglaceerde koffiebonen gebruiken.

- ▶ Geen gekarameliseerde koffiebonen gebruiken.
- ▶ Geen koffiebonen gebruiken die met suikerhoudende additieven zijn behandeld.
- ▶ Het reservoir niet met gemalen koffie vullen.

→ Fig. 3 - 24

**Opmerking:** Vul de watertank dagelijks met vers, koud water zonder koolzuur.

**Tip:** Om de kwaliteit optimaal te houden bewaart u de koffiebonen koel en afgesloten.

U kunt de koffiebonen meerdere dagen in het bonenreservoir bewaren zonder dat het aroma verloren gaat.

## 6.2 Waterhardheid bepalen

De juiste instelling van de waterhardheid is van belang, opdat het apparaat tijdig meldt dat het moet worden ontkalkt. U kunt de waterhardheid bepalen met behulp van het bijgevoegde teststrookje of opvragen bij uw waterleidingbedrijf.

1. Het teststrookje kort in schoon leidingwater dopen.
2. Laat het teststrookje uitlekken.
3. De waterhardheid na 1 minuut op het teststrookje aflezen.

De tabel toont de toekenning van de niveaus aan de graden van waterhardheid:

Stand	Duitse hardheid in °dH	Totale hardheid in mmol/l
1	1-7	< 1,3
2	8-14	1,3-2,5
3	15-21	2,5-3,8
4 <sup>1</sup>	22-30	> 3,8

<sup>1</sup> Fabrieksinstelling

**Opmerking:** Als in het huis een wateronthardingsinrichting is geïnstalleerd, kunt u "Onthardinstallatie" instellen.

**Tip:** U kunt de instellingen op elk gewenst moment wijzigen.

→ "Basisinstellingen", Pagina 144

## 6.3 Waterfilter

Met een waterfilter vermindert u de kalkafzettingen en vermindert u de verontreinigingen in het water.

### Waterfilter plaatsen

#### LET OP!

Mogelijke apparaatschade door verkalking.

- ▶ Het waterfilter bijtijds vervangen.

- ▶ Het waterfilter uiterlijk na 2 maanden vervangen.
- ▶ De meldingen op het display in acht nemen.

1. ☞ indrukken.
2. Op "INTENZA-filter" drukken en de aanwijzingen op het display volgen.

### Waterfilter vervangen of verwijderen

U kunt het apparaat ook zonder waterfilter gebruiken.

1. ☞ indrukken.
2. "INTENZA-filter" indrukken.
3. Op "Vervangen" of "Verwijderen" drukken en de aanwijzingen op het display volgen.

#### Tips

- Verwissel het waterfilter ook om hygiënische redenen.
- Met een waterfilter hoeft u het apparaat minder vaak te ontkalken.
- Wanneer u een waterfilter gebruikt, krijgt u koffiedranken met meer smaak.
- Spoel het geplaatste waterfilter vóór gebruik door een kopje heet water af te nemen, wanneer u het apparaat bijvoorbeeld tijdens een vakantie langere tijd niet hebt gebruikt.
- Het waterfilter is verkrijgbaar in de handel of via de klantenservice.  
→ "Accessoires", Pagina 136

## 6.4 Eerste keer in gebruik nemen

Breng na de aansluiting op het lichtnet de instellingen voor de eerste ingebruikneming aan. De eerste ingebruikneming verschijnt alleen als u voor het eerst inschakelt.

1. Schakel het apparaat in met ⏻.

## nl Bediening

2. Volg de aanwijzingen op het display op.
- ✓ Op het display ziet u de nodige aanwijzingen.

### Opmerkingen

- Als u Home Connect nu wilt installeren, volg dan de aanwijzingen in de Home Connect app.  
→ *"Home Connect instellen", Pagina 143*
- Als de "Demomodus" actief is, functioneren alleen de displaymeldingen. U kunt geen drank afnemen of programma's uitvoeren.

## 6.5 Algemene aanwijzingen

Neem de aanwijzingen in acht om het apparaat optimaal te kunnen gebruiken.

### Opmerkingen

- Het apparaat is in de fabriek ingesteld op de standaardinstellingen voor optimaal gebruik.
- De molen is in de fabriek ingesteld op een optimale werking. Wanneer de koffie er slechts druppelend uit komt of te dun is en te weinig crema heeft, kunt u de maalgraad bij draaiende molen aanpassen.  
→ *"Maalgraad instellen", Pagina 140*
- Tijdens de werking kunnen waterdruppels ontstaan bij de ventilatiesleuven en het deksel van de tablettenschacht.
- Wanneer u het apparaat een bepaalde tijd niet bedient, gaat het apparaat automatisch uit. U kunt de duur wijzigen in de basisinstellingen. → *Pagina 144*

- Om technische redenen kan er stoom uit het apparaat ontsnappen.

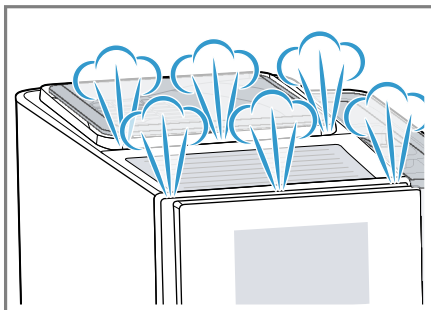

- De eerste drank heeft nog niet het volle aroma wanneer:
  - U het apparaat voor het eerst gebruikt.
  - U een serviceprogramma heeft uitgevoerd.
  - U het apparaat langere tijd niet heeft gebruikt.

De drank niet drinken.

**Tip:** Na de ingebruikneming van het apparaat verkrijgt u pas een langdurig fijnporige cremalaag nadat u een paar kopjes heeft afgenomen.

---

## 7 De Bediening in essentie

### 7.1 Apparaat in- of uitschakelen

- ▶ Druk op .

Na het inschakelen toont het display het logo. Bij het in- en uitschakelen wordt het apparaat automatisch gespoeld. Bij uitschakelen dampt het apparaat om te reinigen uit in de lekschaal. Als het apparaat bij het inschakelen nog warm

is of vóór het uitschakelen geen drank is afgenomen, wordt het apparaat niet gespoeld.

## 7.2 Drankafname

In het navolgende leert u hoe u de drank van uw keuze kunt bereiden.

### **WAARSCHUWING** **Kans op brandwonden!**

Vers bereide dranken zijn zeer heet.

- ▶ De dranken indien nodig laten afkoelen.
- ▶ Huidcontact met naar buiten tredende vloeistoffen en dampen vermijden.

### **Opmerkingen**

- Bij enkele instellingen wordt de koffie in meerdere stappen bereid. Wacht tot de bereiding helemaal voltooid is.
- Als u een drank met melk wilt afnemen, moet u altijd het met melk gevulde melkreservoir of de melkadapter met een melkpak aansluiten.
- U kunt het melkreservoir of de melkadapter uitsluitend aansluiten als het melksysteem met de adapter en het slangetje in de afdekking van de uitloop is gemonteerd.
- Het melkreservoir is speciaal voor dit apparaat ontwikkeld. Gebruik het melkreservoir uitsluitend voor het bewaren van melk in de koelkast bij huishoudelijk gebruik.
- Als het melksysteem niet is gereinigd, kunnen bij afname van heet water geringe hoeveelheden melk meekomen.

## 7.3 doubleShot en tripleShot

Uw apparaat maalt twee of drie keer koffie.

Om alleen lekkere en maagvriendelijke aroma's te verkrijgen maalt en bereidt het apparaat opnieuw koffiebonen.

Hoe langer het koffiezetten duurt, des te meer bittere stoffen en ongewenste aroma's vrijkomen. Bittere stoffen en ongewenste aroma's beïnvloeden de smaak en maagvriendelijkheid van de koffie.

**Opmerking:** De functies "doubleShot" en "tripleShot" zijn afhankelijk van de gekozen sterkte en de grootte van de drank.

## 7.4 Koffiedrank met melk afnemen

Ervaar bijvoorbeeld hoe u een latte macchiato bereidt.

### **WAARSCHUWING** **Kans op brandwonden!**

Het melksysteem wordt erg warm.

- ▶ Nooit het hete melksysteem aanraken.
- ▶ Het hete melksysteem laten afkoelen voordat u het aanraakt.

### **Vereisten**

- Het melkreservoir of de melkadapter is aangesloten.
  - Het melkreservoir is met melk gevuld of het slangetje van de melkadapter is in de melk gedoopt.
1. Plaats een glas onder de uitloop.
  2. Op "Klassiekers" drukken.
  3. Het dranksymbool voor latte macchiato kiezen en hierop drukken.
    - Op  drukken om de sterkte te wijzigen.
    - Op  drukken om de hoeveelheid per kopje te wijzigen.
    - Op  drukken om het melkaandeel te wijzigen.
  4. Op "Start" drukken en wachten tot het proces is voltooid.

## nl Maalwerk

- Op "Stop" drukken om de drankbereiding volledig te stoppen.
- Op "Overslaan" drukken om alleen de actuele afname­stap te stoppen.

Het melksysteem wordt na de bereiding automatisch gereinigd met een korte straal stoom.

### Opmerkingen

- Als u ca. 30 seconden lang geen instelling wijzigt, verlaat het apparaat de instelmodus.
- Het apparaat slaat de instellingen automatisch op.

### Tips

- U kunt de kopjes vóór de afname ook met heet water of de kopjesverwarming<sup>1</sup> voorverwarmen.
- In plaats van melk kunt u ook plantaardige dranken zoals soja­melk gebruiken.
- De kwaliteit van het melkschuim is afhankelijk van de gebruikte soort melk of plantaardige drank.

## 7.5 Twee kopjes tegelijk afnemen

Afhankelijk van uw drank kunt u 2 kopjes tegelijk bereiden.

**Opmerking:** Als de functie "double-Shot" of "tripleShot" actief is, is het niet mogelijk om twee kopjes tegelijk af te nemen.

1. Op het symbool voor de gewenste drank drukken.
2. Druk op .
- ✓ Het display geeft de instelling aan.
3. Plaats twee kopjes links en rechts onder de uitloop.
4. Druk op "Start".

De drank wordt in 2 stappen bereid. De bonen worden in 2 maal­gangen gemalen.

- ✓ De drank wordt bereid en loopt vervolgens in de kopjes.
5. Wacht tot het proces volledig is voltooid.

---

## 8 Maalwerk

Uw apparaat heeft een instelbare molen, waarmee u de maalgraad van de koffiebonen individueel kunt aanpas­sen.

### 8.1 Maalgraad instellen

Stel tijdens het malen van de koffie­bonen de gewenste maalgraad in.

#### **WAARSCHUWING** **Kans op letsel!**

Het maalwerk roteert.

- ▶ Nooit in het maalwerk grijpen.

#### **LET OP!**

Gevaar voor schade aan het maal­werk. Bij ondeskundige instelling van de maalgraad kan het maalwerk wor­den beschadigd.

- ▶ De maalgraad alleen bij een draai­end maalwerk instellen.
- ▶ De maalgraad met de draaiknop trapsgewijs instellen.

Maalgraad	Instelling
Fijne maal­graad voor donker ge­brande bo­nen.	Draaiknop tegen de klok in draai­en. 

---

<sup>1</sup> Afhankelijk van de apparaatuitvoering



Maalgraad	Instelling
Grove maalgraad voor licht gebrande bonen.	Draaiknop met de klok mee draaien.



De instelling van de maalgraad is pas merkbaar vanaf het tweede kopje.

**Tip:** Wanneer de koffie er slechts druppelend uit komt, stel de maalgraad dan grover in. Wanneer de koffie te dun is en te weinig crema heeft, stel de maalgraad dan fijner in.

## 9 Kinderslot

Om kinderen tegen verbrandingen te beschermen kunt u het apparaat blokkeren.

### 9.1 Kinderslot inschakelen

**Vereiste:** Het apparaat is ingeschakeld.

- ▶ ten minste 3 seconden indrukken.
- ✓ Het kinderslot is geactiveerd.

### 9.2 Kinderslot uitschakelen

- ▶ ten minste 3 seconden indrukken.
- ✓ De kinderbeveiliging is gedeactiveerd.

## 10 Kopjesverwarming<sup>1</sup>

U kunt de kopjes voorverwarmen met de kopjesverwarming.

## 10.1 Kopjesverwarming activeren en deactiveren<sup>1</sup>

### WAARSCHUWING Kans op brandwonden!

De kopjesverwarming<sup>1</sup> wordt heel heet.

- ▶ Nooit de hete kopjesverwarming<sup>1</sup> aanraken.
- ▶ De hete kopjesverwarming<sup>1</sup> laten afkoelen voordat u het aanraakt.

**Tip:** Om de kopjes optimaal te verwarmen plaatst u de kopjes met de bodem op de kopjesverwarming<sup>1</sup>.

- ▶ De kopjesverwarming<sup>1</sup> in de basisinstellingen activeren of deactiveren.  
→ "Overzicht van de basisinstellingen", Pagina 144

## 11 Favorieten

U kunt dranken met persoonlijke instellingen onder een favoriet opslaan. U kunt favorieten met een kleur markeren. Een favoriet bevat een drank met persoonlijke instellingen. U kunt de instellingen op elk moment wijzigen.

**Opmerking:** Om de instellingen te verlagen, op drukken of de bereiding starten.

### 11.1 Drank uit drankkeuze opslaan

1. Een drank uit "Klassiekers" of "coffeeWorld" kiezen.
2. De persoonlijke drankinstellingen opgeven.
3. "Favoriet" indrukken.

<sup>1</sup> Afhankelijk van de apparaatuitvoering

4. De gewenste kleur voor de drank kiezen.
5. "Opslaan" indrukken.

## 11.2 Drank in het menu opslaan

1. "Favorieten" indrukken.
2.  indrukken.
- ✓ Op het display worden alle beschikbare dranken weergegeven.
3. De gewenste drank kiezen.
4. De persoonlijke drankinstellingen opgeven.
5. "Volgende" indrukken.
6. De gewenste kleur voor de drank kiezen.
7. "Opslaan" indrukken.

## 11.3 Drankinstellingen wijzigen

1. "Favorieten" indrukken.
2. De drank kiezen en er kort op drukken.
3. De drankinstellingen wijzigen.
4. "Toepassen" indrukken.
- ✓ De nieuwe instellingen zijn opgeslagen.

## 11.4 Favoriet wissen

1. "Favorieten" indrukken.
2. De drank kiezen.
3. Minstens 3 seconden op de drank drukken.
4. "Wissen" bevestigen.

## 11.5 Favorieten sorteren

1. "Instellingen" indrukken.
2. "Personalisering" indrukken.
3. "Sortering favorieten" indrukken.
4. De favorieten sorteren, bijv. op naam of kleur.

---

## 12 Home Connect

Dit apparaat is geschikt voor netwerken. Verbind uw apparaat met een mobiel eindapparaat om functies te kunnen bedienen via de Home Connect app, basisinstellingen aan te passen of de actuele gebruikstoestand te bewaken.

De Home Connect diensten zijn niet in elk land beschikbaar. De beschikbaarheid van de functie Home Connect is afhankelijk van de beschikbaarheid van de Home Connect diensten in uw land. Informatie hierover vindt u op: [www.home-connect.com](http://www.home-connect.com). De Home Connect app leidt u door het gehele aanmeldingsproces. Volg de aanwijzingen in de Home Connect app om de instellingen aan te brengen.

**Tip:** Neem ook de aanwijzingen in de Home Connect app in acht.

### Opmerkingen

- Houd u aan de veiligheidsinstructies in deze gebruiksaanwijzing en zorg ervoor dat deze ook worden nageleefd wanneer u het apparaat via de Home Connect app bedient. → "Veiligheid", Pagina 130
- De bediening aan het apparaat heeft altijd voorrang. Gedurende deze tijd is de bediening via de Home Connect app niet mogelijk.

## 12.1 Home Connect instellen

### Vereisten

- Het apparaat is aangesloten op het lichtnet en ingeschakeld.
- U beschikt over een mobiel eindapparaat met een actuele versie van het iOS- of Android-besturingsstelsysteem, bijvoorbeeld een smartphone.
- Het mobiele eindapparaat en het apparaat bevinden zich binnen het bereik van het Wi-Fi-signaal van uw thuisnetwerk.
- De Home Connect app is op het mobiele eindapparaat geïnstalleerd.

1. De Home Connect app openen en de volgende QR-code scannen.  
→ Fig. 25
2. De aanwijzingen in de Home Connect app opvolgen.

## 12.2 Home Connect instellingen

Pas Home Connect aan uw behoeften aan.

U vindt de Home Connect instellingen in de basisinstellingen van uw apparaat. Welke instellingen het display toont, hangt ervan af of Home Connect geïnstalleerd is en of het apparaat met het thuisnetwerk is verbonden.

### Overzicht van de Home Connect instellingen

Hier vindt u een overzicht van de "Home Connect" instellingen en netwerkinstellingen.

Basisinstelling	Keuze	Beschrijving
WLAN-verbinding	Aan Uit	Schakel de draadloze module uit bij lange afwezigheid of om energie te besparen. <b>Opmerking:</b> In de netwerkgebonden standby heeft uw apparaat max. 2 W nodig.
Start op afstand	Aan Uit	Start op afstand in- en uitschakelen op het apparaat. <b>Opmerking:</b> Met de "Home Connect" app is alleen uitschakelen mogelijk.
Mobiel apparaat toevoegen	-	Apparaat verbinden met de "Home Connect" app of met extra accounts.
Netwerkinformatie	-	Netwerkinformatie en apparaatinformatie weergeven.
Netwerkinstellingen wissen	-	<b>Opmerking:</b> Zonder netwerkverbinding is geen bediening via de "Home Connect" app mogelijk.
Software-update	-	<b>Opmerking:</b> Deze instelling is alleen beschikbaar bij een software-update.

## 12.3 Bescherming persoonsgegevens

Neem de aanwijzingen m.b.t. de bescherming van de persoonsgegevens in acht.

Wanneer uw apparaat voor de eerste keer wordt verbonden met een thuisnetwerk dat op het internet is aangesloten, geeft het de volgende gegevenscategorieën door aan de Home Connect server (eerste registratie):

- Eenduidige identificatie van het apparaat (bestaande uit apparaatsleutels en het MAC-adres van de ingebouwde Wi-Fi communicatiemodule).
- Veiligheidscertificaat van de Wi-Fi communicatiemodule (voor de informatietechnische beveiliging van de verbinding).
- De actuele software- en hardwareversie van uw huishoudapparaat.
- Status van een eventuele eerdere reset naar de fabrieksinstellingen.

Bij de eerste registratie wordt het gebruik van de Home Connect functionaliteiten voorbereid. Deze registratie dient pas te worden uitgevoerd op

het moment dat u voor het eerst van de Home Connect functionaliteiten gebruik wilt maken.



**Opmerking:** Let erop dat de Home Connect functionaliteiten alleen kunnen worden gebruikt in combinatie met de Home Connect app. Informatie over gegevensbescherming kan worden opgeroepen in de Home Connect app.

---

## 13 Basisinstellingen

U kunt de basisinstellingen van uw apparaat volgens uw wensen instellen en extra functies oproepen.

### 13.1 Basisinstellingen wijzigen

1. Druk op .
- ✓ Op het display wordt de lijst met basisinstellingen weergegeven.
2. De gewenste basisinstelling wijzigen.
- ✓ Het apparaat slaat de basisinstelling automatisch op.
3. Druk op  om de basisinstellingen te verlaten.

### 13.2 Overzicht van de basisinstellingen

Hier vindt u een overzicht van de basisinstellingen.

Drankinstellingen	Bereidingstemperatuur	Bereidingstemperatuur instellen.
	Melkvolgorde	Volgorde van melk en koffie instellen.
	Latte macchiato pauze	Pauze tussen melk en koffie instellen.
	Drankparameters resetten	Drankinstellingen terugzetten.

<sup>1</sup> Afhankelijk van de apparaatuitvoering

Apparaatinstellingen	Kopjesverwarming <sup>1</sup>	Kopjesverwarming <sup>1</sup> in- of uitschakelen.
	Automatisch uitschakelen	Tijdsduur waarna het apparaat wordt uitgeschakeld, instellen.
	Displayhelderheid	Lichtsterkte in stappen instellen.
	Geluiden	<ul style="list-style-type: none"> <li>■ Geluidssignalen in- en uitschakelen.</li> <li>■ Geluidsterkte instellen.</li> </ul>
	Waterhardheid	Waterhardheid instellen.
	Taal	Taal instellen.
	Fabrieksinstellingen	Apparaat op fabrieksinstelling terugzetten.
Personalisering		
	Werking na inschakelen	Displaymelding voor "Favorieten", "Klassiekers" of "coffeeWorld" instellen.
	Sortering favorieten	Volgorde van de favorieten vastleggen.
Home Connect	Informatie over Home Connect	De QR-code scannen om te starten. → " <i>Home Connect instellingen</i> ", Pagina 143
Apparaatinformatie	Drankenteller	Aantal afgenomen dranken weergeven.
	Reinigingsinformatie	Tijdsduur tot de volgende vervanging van het waterfilter of de start van een serviceprogramma weergeven.
	Versie-informatie	Netwerkinformatie en apparaatinformatie weergeven.
	Licentie-informatie	Tekst van FOSS-licentie weergeven.
Bedrijfsmodus	Bedrijfsmodus voor demonstratiedoeleinden	"Demomodus" inschakelen of uitschakelen.

<sup>1</sup> Afhankelijk van de apparaatuitvoering

## 14 Reiniging en onderhoud

Reinig en onderhoud uw apparaat zorgvuldig om er voor te zorgen dat het lang goed blijft werken.

### 14.1 Vaatwasserbestendigheid

Hier vindt u een overzicht van de onderdelen die u in de vaatwasser kunt reinigen.

#### LET OP!

Sommige componenten zijn temperatuurgevoelig en kunnen bij de reiniging in de vaatwasser worden beschadigd.

- ▶ De gebruiksaanwijzing van de vaatwasser in acht nemen.

- ▶ Alleen vaatwasserbestendige componenten in de vaatwasser reinigen.
- ▶ Alleen programma's gebruiken die de componenten niet boven 60 °C verhitten.

Geschikt: 

- Lekschaal
  - Lekplaat
  - Koffiedikreservoir
  - Mechanische vulindicatie
- Melksysteem met adapter
- Melkreservoir met deksel

Niet geschikt: 

- Watertank
- Deksel van watertank
- Aromadeksel
- Zetgroep
- Afdekking uitloop

### 14.2 Reinigingsmiddelen

Gebruik alleen geschikte reinigingsmiddelen.

#### LET OP!

Ongeschikte reinigingsmiddelen kunnen de oppervlakken van het apparaat beschadigen.

- ▶ Geen scherpe of schurende reinigingsmiddelen gebruiken.
- ▶ Gebruik geen reinigingsmiddelen die alcohol of spiritus bevatten.
- ▶ Geen harde schuur- of afwaspontjes gebruiken.

Ongeschikte reinigingsmiddelen en ontkalkingsmiddelen kunnen het apparaat beschadigen.

- ▶ Voor het ontkalken geen puur citroenzuur, azijn of middelen op azijnbasis gebruiken.
- ▶ Geen ontkalkingsmiddel met fosforzuur gebruiken.

- ▶ Gebruik alleen ontkalkingstabletten en reinigingstabletten die speciaal voor het apparaat zijn ontwikkeld.  
→ "Accessoires", Pagina 136

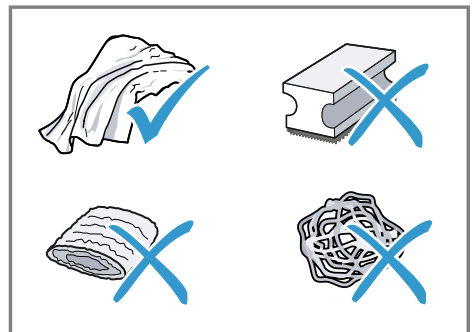

**Tips**

- Was nieuwe sponsdoekjes grondig uit om eventuele zouten hieruit te verwijderen. Deze zouten kunnen een roestlaagje op roestvrijstalen oppervlakken veroorzaken.
- Verwijder resten van kalk, koffie, melk, reinigings- en ontkalkingsoplossingen altijd zo snel mogelijk om corrosievorming te voorkomen.

**14.3 Apparaat reinigen****⚠ WAARSCHUWING****Kans op elektrische schok!**

Binnendringend vocht kan een schok veroorzaken.

- ▶ Nooit het apparaat of het netsnoer in water dompelen.
- ▶ Op de stekkerverbinding van het apparaat mag geen vloeistof overlopen.
- ▶ Geen stoomreiniger of hogedrukreiniger gebruiken om het apparaat te reinigen.

**⚠ WAARSCHUWING****Kans op brandwonden!**

Enkele apparaatonderdelen worden zeer heet.

- ▶ Nooit hete apparaatonderdelen aanraken.
  - ▶ Na het gebruik de hete apparaatonderdelen laten afkoelen voordat u deze aanraakt.
1. De behuizing, de hoogglansoppervlakken en het bedieningspaneel met het meegeleverde microvezel-doekje reinigen.
  2. Het uitloopsysteem na de drankafname reinigen met een zachte, vochtige doek.
  3. De watertank spoelen met helder, vers water.
  4. Wanneer het apparaat, bijvoorbeeld tijdens een vakantie, langere tijd niet is gebruikt, moet het volle-

dige apparaat inclusief uitneembare delen zoals zetgroep of watertank worden gereinigd.

**Opmerking:** Het apparaat wordt automatisch gespoeld als u het in koude toestand inschakelt of na afname van koffie uitschakelt. Zo reinigt het systeem zichzelf.

**14.4 Lekschaal en koffiedikreservoir reinigen**

Leeg en reinig de lekschaal en het koffiedikreservoir dagelijks om afzettingen te voorkomen. Volg de geïllustreerde instructies aan het begin van deze gebruiksaanwijzing.

→ Fig. 26 - 27

**14.5 Melkreservoir reinigen**

Reinig het melkreservoir om hygiënische redenen regelmatig. U kunt het melkreservoir in de vaatwasser reinigen. Volg de geïllustreerde instructies aan het begin van deze gebruiksaanwijzing.

→ Fig. 17 - 18

**14.6 Serviceprogramma's**

Gebruik de serviceprogramma's wanneer u een waterfilter aanbrengt of verwijderd, of het apparaat grondig wilt reinigen. Uw apparaat meldt wanneer u een serviceprogramma moet uitvoeren, bijv. reinigen.

**LET OP!**

Een ondeskundige of niet bijtijds uitgevoerde reiniging en ontkalking kan het apparaat beschadigen.

- ▶ Voer het ontkalken onmiddellijk volgens de instructies uit.
- ▶ Alleen reinigingstabs in de tabschacht aanbrengen.
- ▶ Geen ontkalkingstabs of andere middelen in de tabschacht aanbrengen.

## Opmerkingen

- Op het display wordt aangegeven hoe ver het proces is voortgeschreden.
- Als het apparaat is geblokkeerd, kan dit pas weer na het ontkalken worden bediend.

**Tip:** Verwijder en reinig in aanvulling op de automatische spoeling regelmatig de zetgroep.









## Serviceprogramma's gebruiken

1.  indrukken.
  2. Op het symbool voor het gewenste programma drukken.
- ✓ Op het display ziet u de nodige aanwijzingen.

## Overzicht serviceprogramma's

Hier vindt u een overzicht van de serviceprogramma's.

**Opmerking:** Het startscherm toont het resterende aantal af te nemen dranken tot de uitvoering van het programma en de tijdsduur.

	INTENZA-filter	Waterfilter plaatsen, vervangen of verwijderen.
	Melksysteemreiniging	Melksysteem automatisch spoelen.
	calc'nClean	Reinigen en ontkalken combineren. Leidingen van kalk- en koffieresten ontdoen.
	Reiniging	Leidingen van koffieresten ontdoen.
	Ontkalken	Leidingen van kalkresten ontdoen.
	Reiniging zetgroep	Op het display worden de stappen voor een optimale reiniging van de zetgroep weergegeven.
	Reiniging drankuitloop	Op het display worden de stappen voor een optimale reiniging van de uitloop weergegeven.
	Vorstbescherming	Leidingen leggen om het apparaat tijdens transport of opslag te beschermen.



---

**Speciaal spoelen**

Als een serviceprogramma wordt onderbroken, bijv. door een stroomuitval, wordt het apparaat automatisch gespoeld. Daarna is het apparaat weer bedrijfsklaar.

---

**Tips**

- Wanneer u de programma's "Ontkalken" of "calc'nClean" start, zet u een kan met een inhoud van minimaal 1 l klaar.
- Wanneer u een waterfilter gebruikt, wordt het tijdsinterval tot aan de vereiste uitvoering van het serviceprogramma langer.
- U kunt "Ontkalken" en "Reiniging" gecombineerd laten uitvoeren met het serviceprogramma "calc'nClean".

## 15 Storingen verhelpen

Kleinere storingen aan het apparaat kunt u zelf verhelpen. Raadpleeg voordat u contact opneemt met de klantenservice de informatie over het verhelpen van storingen. Zo voorkomt u onnodige kosten.

### WAARSCHUWING

#### Kans op elektrische schok!

Ondeskundige reparaties zijn gevaarlijk.

- ▶ Alleen daarvoor geschoold vakpersoneel mag reparaties aan het apparaat uitvoeren.
- ▶ Er mogen uitsluitend originele reserveonderdelen worden gebruikt voor reparatie van het apparaat.
- ▶ Als het netsnoer van dit apparaat beschadigd raakt, moet het ter vermindering van risico's worden vervangen door de fabrikant, de servicedienst of een andere gekwalificeerde persoon.

Storing	Oorzaak en probleemoplossing
Apparaat reageert niet meer.	Apparaat heeft een storing. <ol style="list-style-type: none"> <li>1. Trek de stekker uit het stopcontact en wacht 60 seconden.</li> <li>2. Steek de stekker in het stopcontact.</li> </ol>
Home Connect functioneert niet correct.	Verschillende oorzaken zijn mogelijk. <ul style="list-style-type: none"> <li>▶ Ga naar <a href="http://www.home-connect.com">www.home-connect.com</a>.</li> </ul>
Apparaat geeft alleen water af, geen koffie.	Leeg bonenreservoir wordt niet door het apparaat herkend. <ul style="list-style-type: none"> <li>▶ Vu koffiebonen bij.</li> </ul> <p>Koffieschacht op de zetgroep is verstopt.</p> <ul style="list-style-type: none"> <li>▶ Reinig de zetgroep.</li> </ul> <p>Bonen zijn te vettig en vallen niet in het maalwerk.</p> <ul style="list-style-type: none"> <li>▶ Tik licht tegen het bonenreservoir.</li> <li>▶ Gebruik een andere koffiesoort.</li> <li>▶ Gebruik geen vette bonen.</li> <li>▶ Reinig het lege bonenreservoir met een vochtige doek.</li> </ul>
Apparaat geeft geen melkschuim af.	Zetgroep is niet correct aangebracht. <ol style="list-style-type: none"> <li>1. Controleer of de zetgroep correct is aangebracht en stevig is vergrendeld.</li> <li>2. Schuif de rode hendel bovenaan naar links.</li> <li>3. Plaats de afdekking van de bereidingsruimte.</li> </ol> <p>Melksysteem is verontreinigd.</p> <ul style="list-style-type: none"> <li>▶ Reinig het melksysteem in de vaatwasser.</li> </ul>

<b>Storing</b>	<b>Oorzaak en probleemoplossing</b>
Apparaat geeft geen melkschuim af.	Melkbuisje bereikt de melk niet. <ul style="list-style-type: none"> <li>▶ Gebruik meer melk.</li> <li>▶ Controleer of het melkbuisje zich in de melk bevindt.</li> </ul>
	Het apparaat is sterk verkalkt. <ul style="list-style-type: none"> <li>▶ Ontkalk het apparaat.</li> </ul>
Melksysteem zuigt geen melk aan.	Melksysteem is niet juist in elkaar gezet. <ul style="list-style-type: none"> <li>▶ Zet het melksysteem correct in elkaar.</li> </ul>
	Volgorde van aansluiting melkreservoir en melksysteem is onjuist. <ul style="list-style-type: none"> <li>▶ Plaats eerst het melksysteem in de uitloop en breng vervolgens het melkreservoir aan.</li> </ul>
	Melkbuisje bereikt de melk niet. <ul style="list-style-type: none"> <li>▶ Gebruik meer melk.</li> <li>▶ Controleer of het melkbuisje zich in de melk bevindt.</li> </ul>
Melkschuim is te koud.	Melk is te koud. <ul style="list-style-type: none"> <li>▶ Gebruik lauwe melk.</li> </ul>
Apparaat geeft geen heet water af.	Melksysteem is verontreinigd. <ul style="list-style-type: none"> <li>▶ Reinig het melksysteem in de vaatwasser.</li> </ul>
Melksysteem kan niet worden gemonteerd of gedemonteerd.	Volgorde van montage is onjuist. <ul style="list-style-type: none"> <li>▶ Sluit eerst het melksysteem aan en vervolgens het melkreservoir. Bij de demontage verwijdert u eerst het melkreservoir en vervolgens het melksysteem.</li> </ul>
Apparaat geeft geen drank af.	Er zit lucht in het waterfilter. <ol style="list-style-type: none"> <li>1. Dompel het waterfilter met de opening naar boven zo lang in water tot er geen luchtbelllen meer ontsnappen.</li> <li>2. Breng het filter hierna aan.</li> </ol> <ul style="list-style-type: none"> <li>▶ Druk het waterfilter stevig en recht in de tankaansluiting.</li> </ul>
	Resten ontkalkingsmiddel verstoppen watertank. <ol style="list-style-type: none"> <li>1. Verwijder de watertank.</li> <li>2. Reinig de watertank grondig.</li> </ol>
Op binnenste apparaatbodern bevindt zich lekwater.	Lekschaal is te vroeg uitgenomen. <ul style="list-style-type: none"> <li>▶ Verwijder de lekschaal pas enkele seconden na de laatste drankafname.</li> </ul>

Storing	Oorzaak en probleemoplossing
De zetgroep kan niet worden verwijderd.	Vergrendeling kan niet worden ontgrendeld, zetgroep klemt. <ul style="list-style-type: none"> <li>▶ Schakel het apparaat uit en na 3 minuten opnieuw in.</li> </ul>
Maalwerk start niet.	Apparaat is te heet. <ol style="list-style-type: none"> <li>1. Koppel het apparaat los van het stroomnet.</li> <li>2. Wacht 1 uur om het apparaat te laten afkoelen.</li> </ol>
Maalwerk maalt geen bonen ondanks gevuld bonenreservoir.	Bonen zijn te vettig en vallen niet in het maalwerk. <ul style="list-style-type: none"> <li>▶ Tik licht tegen het bonenreservoir.</li> <li>▶ Gebruik een andere koffiesoort.</li> <li>▶ Gebruik geen vette bonen.</li> <li>▶ Reinig het lege bonenreservoir met een vochtige doek.</li> </ul>
Sterk wisselende koffie- of melkschuimkwaliteit.	Het apparaat is verkalkt. <ul style="list-style-type: none"> <li>▶ Ontkalk het apparaat.</li> </ul>
Wisselende melkschuimkwaliteit.	Melkschuimkwaliteit is afhankelijk van gebruikte soort melk of plantaardige drank. <ul style="list-style-type: none"> <li>▶ Optimaliseer het resultaat via de keuze van de soort melk of plantaardige drank.</li> </ul>
Koffie wordt niet of slechts druppelsgewijs afgegeven.	Maalgraad is te fijn ingesteld. <ul style="list-style-type: none"> <li>▶ Stel de maalgraad grover in. → "<i>Maalgraad instellen</i>", Pagina 140</li> </ul>
Ingestelde inhoud wordt niet bereikt.	Het apparaat is sterk verkalkt. <ul style="list-style-type: none"> <li>▶ Ontkalk het apparaat.</li> </ul> Er zit lucht in het waterfilter. <ol style="list-style-type: none"> <li>1. Dompel het waterfilter met de opening naar boven zo lang in water tot er geen luchtbelletjes meer ontsnappen.</li> <li>2. Breng het filter hierna aan.</li> </ol>
Koffie heeft geen crema.	Apparaat is verontreinigd. <ul style="list-style-type: none"> <li>▶ Reinig de zetgroep.</li> <li>▶ Ontkalk en reinig het apparaat.</li> </ul> Koffiesoort is niet optimaal. <ul style="list-style-type: none"> <li>▶ Gebruik een koffiesoort met een hoger aandeel Robusta-bonen.</li> <li>▶ Gebruik een donkerder gebrande soort bonen.</li> </ul>
Koffie heeft geen crema.	De bonen zijn niet meer brandvers. <ul style="list-style-type: none"> <li>▶ Gebruik verse bonen.</li> </ul> Maalgraad is niet op koffiebonen afgestemd.

<b>Storing</b>	<b>Oorzaak en probleemoplossing</b>
Koffie heeft geen cremalaag.	<ul style="list-style-type: none"> <li>▶ Stel de maalgraad fijner in. → <i>"Maalgraad instellen", Pagina 140</i></li> </ul>
Koffie is te zuur.	<p>Maalgraad is te grof ingesteld.</p> <ul style="list-style-type: none"> <li>▶ Stel de maalgraad fijner in. → <i>"Maalgraad instellen", Pagina 140</i></li> </ul> <p>Koffiesoort is niet optimaal.</p> <ul style="list-style-type: none"> <li>▶ Gebruik een koffiesoort met een hoger aandeel Robusta-bonen.</li> <li>▶ Gebruik een donkerder gebrande soort bonen.</li> </ul>
De koffie is te bitter.	<p>Maalgraad is te fijn ingesteld.</p> <ul style="list-style-type: none"> <li>▶ Stel de maalgraad grover in. → <i>"Maalgraad instellen", Pagina 140</i></li> </ul> <p>Koffiesoort is niet optimaal.</p> <ul style="list-style-type: none"> <li>▶ Gebruik een andere koffiesoort.</li> </ul>
Koffie smaakt verbrand.	<p>Maalgraad is te fijn ingesteld.</p> <ul style="list-style-type: none"> <li>▶ Stel de maalgraad grover in. → <i>"Maalgraad instellen", Pagina 140</i></li> </ul> <p>Koffiesoort is niet optimaal.</p> <ul style="list-style-type: none"> <li>▶ Gebruik een andere koffiesoort.</li> </ul> <p>Koffietemperatuur is te hoog ingesteld.</p> <ul style="list-style-type: none"> <li>▶ Stel de koffietemperatuur lager in.</li> </ul>
Het koffiedik is niet compact en te nat.	<p>Maalgraad is niet optimaal ingesteld.</p> <ul style="list-style-type: none"> <li>▶ Stel de maalgraad grover of fijner in. → <i>"Maalgraad instellen", Pagina 140</i></li> </ul> <p>Bonen zijn te vetzig.</p> <ul style="list-style-type: none"> <li>▶ Gebruik een andere bonensoort.</li> </ul>
Displaymelding "Zetgroep plaatsen." verschijnt.	<p>Afdekking is onjuist aangebracht.</p> <ol style="list-style-type: none"> <li>1. Controleer of de zetgroep correct is aangebracht en stevig is vergrendeld.</li> <li>2. Schuif de rode hendel bovenaan naar links.</li> <li>3. Plaats de afdekking van de bereidingsruimte.</li> </ol>
Displaymelding "Watertank vullen." verschijnt ondanks volle watertank.	<p>Watertank is onjuist aangebracht.</p> <ul style="list-style-type: none"> <li>▶ Breng de watertank juist aan.</li> </ul> <p>Er is koolzuurhoudend water in de watertank aanwezig.</p> <ul style="list-style-type: none"> <li>▶ Vul de watertank met schoon leidingwater.</li> </ul> <p>Vlotter in de watertank zit vast.</p> <ol style="list-style-type: none"> <li>1. Verwijder de watertank.</li> <li>2. Reinig de watertank grondig.</li> </ol>

Storing	Oorzaak en probleemoplossing
Displaymelding "Wuertank vullen." verschiint ondanks volle watertank.	<p>Nieuw waterfilter is niet volgens de gebruiksaanwijzing gespoeld.</p> <ol style="list-style-type: none"> <li>1. Spoel het waterfilter volgens de gebruiksaanwijzing.</li> <li>2. Neem het waterfilter in gebruik.</li> </ol>
	<p>Er zit lucht in het waterfilter.</p> <ol style="list-style-type: none"> <li>1. Dompel het waterfilter met de opening naar boven zo lang in water tot er geen luchtbellen meer ontsnappen.</li> <li>2. Breng het filter hierna aan.</li> </ol>
	<p>Waterfilter is oud.</p> <ul style="list-style-type: none"> <li>▶ Breng een nieuw waterfilter aan.</li> </ul>
	<p>Door kalkafzettingen in de watertank raakt het systeem verstopt.</p> <ol style="list-style-type: none"> <li>1. Reinig de watertank grondig.</li> <li>2. Start het ontkalkingsprogramma.</li> </ol>
Displaymelding "Zetgroep reinigen." verschiint.	<p>Zetgroep is verontreinigd.</p> <ul style="list-style-type: none"> <li>▶ Reinig de zetgroep.</li> </ul>
	<p>Mechanisme van zetgroep beweegt stroef.</p> <ul style="list-style-type: none"> <li>▶ Reinig de zetgroep.</li> </ul>
Displaymelding "Spanning te hoog of te laag" verschiint.	<p>Problemen bij de spanningsvoorziening houden aan.</p> <ul style="list-style-type: none"> <li>▶ Gebruik het apparaat alleen bij 220 - 240 V.</li> </ul>
Displaymelding "Fout in het watersysteem. Apparaat opnieuw starten." verschiint.	<p>Apparaat heeft een storing.</p> <ol style="list-style-type: none"> <li>1. Trek de stekker uit het stopcontact en wacht 60 seconden.</li> <li>2. Steek de stekker in het stopcontact.</li> </ol>
Displaymelding "calc'nClean programma uitvoeren!" verschiint erg vaak.	<p>Onthard water bevat nog geringe hoeveelheden kalk.</p> <ol style="list-style-type: none"> <li>1. Breng een nieuw waterfilter aan.</li> <li>2. Stel de waterhardheid juist in.</li> </ol>
	<p>Onjuist of onvoldoende ontkalkingsmiddel gebruikt.</p> <ul style="list-style-type: none"> <li>▶ Gebruik uitsluitend geschikte tabs voor het ontkalken.</li> </ul>
	<p>Serviceprogramma is niet volledig uitgevoerd.</p> <ul style="list-style-type: none"> <li>▶ Start het serviceprogramma "Speciaal spoelen". → "Serviceprogramma's", Pagina 147</li> </ul>

## 16 Transporteren, opslaan en afvoeren

Hier krijgt u uitleg over de manier waarop u het apparaat voorbereidt voor transport en opslag. Daarnaast leggen we u uit hoe u oude apparaten dient af te voeren.

### 16.1 Vorstbeveiliging apparaten

Bescherm het apparaat tijdens transport en opslag tegen de inwerking van vorst.

#### LET OP!

Vloeistofresten in het apparaat kunnen het apparaat tijdens transport of opslag beschadigen.

- ▶ Voorafgaand aan transport of opslag het leidingsysteem leegmaken.
1. Het programma "Vorstbescherming" uitvoeren.  
→ *"Overzicht serviceprogramma's", Pagina 148*
  2. Haal de stekker van het apparaat uit het stopcontact.

### 16.2 Afvoeren van uw oude apparaat

Door een milieuvriendelijke afvoer kunnen waardevolle grondstoffen opnieuw worden gebruikt.

1. De stekker van het netsnoer uit het stopcontact trekken.
2. Het netsnoer doorknippen.
3. Voer het apparaat milieuvriendelijk af.

Bij uw dealer en uw gemeente- of deelraadskantoor kunt u informatie verkrijgen over de actuele afvoermethoden.



Dit apparaat is gekenmerkt in overeenstemming met de Europese richtlijn 2012/19/EU betreffende afgedankte elektrische en elektronische apparatuur (waste electrical and electronic equipment - WEEE). De richtlijn geeft het kader aan voor de in de EU geldige terugname en verwerking van oude apparaten.

## 17 Servicedienst

Als u vragen hebt, een storing aan het apparaat niet zelf kunt verhelpen of als het apparaat moet worden gerepareerd, neem dan contact op met onze servicedienst.

Originele vervangende onderdelen die relevant zijn voor de werking in overeenstemming met de desbetreffende Ecodesign-verordening kunt u voor de duur van ten minste 7 jaar vanaf het moment van in de handel brengen van het apparaat binnen de Europese Economische Ruimte bij onze servicedienst verkrijgen.

**Opmerking:** Het inschakelen van de servicedienst in het kader van de fabrieksgarantievoorwaarden is gratis.

Gedetailleerde informatie over de garantieperiode en garantievoorwaarden in uw land kunt u opvragen bij onze servicedienst, uw dealer of op onze website.

Als u contact opneemt met de servicedienst, hebt u het productnummer (E-Nr.), het productienummer (FD) en het volgnummer (Z-Nr.) van het apparaat nodig.

De contactgegevens van de servicedienst vindt u in de meegeleverde servicedienstlijst of op onze website.

### 17.1 Productnummer (E-Nr.), productienummer (FD) en volgnummer (Z-Nr.)

Het productnummer (E-Nr.), het productienummer (FD) en het volgnummer (Z-Nr.) vindt u op het typeplaatje van het apparaat.

Om uw apparaatgegevens en de servicedienst-telefoonnummers snel terug te kunnen vinden, kunt u de gegevens noteren.

---

## 18 Technische gegevens

Spanning	220– 240 V ~
Frequentie	50 Hz
Aansluitwaarde	1500 W
Maximale pompdruk, statisch	20 bar
Maximale capaciteit, watertank (zonder filter)	2,6 l
Maximale capaciteit, bonenreservoir	350 g
Lengte netsnoer	100 cm
Apparaathoogte	38 cm
Apparaatbreedte	30 cm
Apparaatdiepte	46,7 cm
Gewicht, leeg	9 kg
Type maalwerk	Keramisch

## 18.1 Informatie over vrije software en opensource-software

Dit product bevat softwarecomponenten die door de houders van de intellectuele eigendom als vrije software of opensourcesoftware zijn gelicentieerd.

De informatie over de betreffende licentie is in het huishoudapparaat opgeslagen. Daarnaast kunt u deze licentie-informatie via de Home Connect app raadplegen: 'Profiel -> Juridische informatie -> Licentie-informatie'.<sup>1</sup> Verder kunt u de licentie-informatie downloaden via de productwebsite. (Zoek daarvoor op de productwebsite naar uw apparaatmodel en de bijbehorende documentatie.) In plaats daarvan kunt u de betreffende informatie ook aanvragen via [ossrequest@bshg.com](mailto:ossrequest@bshg.com) of BSH Hausgeräte GmbH, Carl-Wery-Str. 34, D-81739 München.

De broncode wordt u op verzoek ter beschikking gesteld.

Zend een daartoe strekkend verzoek naar [ossrequest@bshg.com](mailto:ossrequest@bshg.com) of BSH Hausgeräte GmbH, Carl-Wery-Str. 34, D-81739 München.

Onderwerp: „OSSREQUEST“

De kosten voor de afhandeling van uw verzoek worden u in rekening gebracht. Dit aanbod geldt gedurende drie jaar vanaf de datum van aankoop of ten minste gedurende de periode waarin wij support en reserveonderdelen voor het betreffende apparaat bieden.

---

<sup>1</sup> Afhankelijk van de apparaatuitvoering



## 19 Conformiteitsverklaring

Hierbij verklaart BSH Hausgeräte GmbH, dat het apparaat met Home Connect functionaliteit voldoet aan de fundamentele vereisten en de overige toepasselijke bepalingen van de Richtlijn 2014/53/EU.

Een uitvoerige RED conformiteitsverklaring vindt u op het internet onder [www.siemens-home.bsh-group.com](http://www.siemens-home.bsh-group.com) op de productpagina van uw apparaat bij de aanvullende documenten.



2,4-GHz-band (2400–2483,5 MHz):  
max. 100 mW  
5-GHz-band (5150–5350 MHz +  
5470–5725 MHz): max. 100 mW



BE	BG	CZ	DK	DE	EE	IE	el	ES
FR	HR	IT	CY	LI	LV	LT	LU	HU
MT	NL	AT	PL	PT	RO	SI	SK	FI
SE	NO	CH	TR	IS	UK (NI)			

5 GHz WLAN (WiFi): alleen voor het gebruik binnenshuis.

AL	GA	MD	ME	MK	RS	UK	UA
----	----	----	----	----	----	----	----

5 GHz WLAN (WiFi): alleen voor het gebruik binnenshuis.





**BSH Hausgeräte GmbH**

Carl-Wery-Straße 34

81739 München, GERMANY

[www.siemens-home.bsh-group.com](http://www.siemens-home.bsh-group.com)

Valid within Great Britain:

Imported to Great Britain by

BSH Home Appliances Ltd.

Grand Union House

Old Wolverton Road

Wolverton, Milton Keynes

MK12 5PT

United Kingdom

Hergestellt von BSH Hausgeräte GmbH unter Markenlizenz der Siemens AG

Manufactured by BSH Hausgeräte GmbH under the trademark licence of Siemens AG

Fabriqué par BSH Hausgeräte GmbH sous la licence de marque de Siemens AG

Prodotto da BSH Hausgeräte GmbH con la licenza di marchio di Siemens AG

Geproduceerd door BSH Hausgeräte GmbH onder de handelsmerklizentie van Siemens AG



**8001251024**

(020301)

de, en, fr, it, nl