

USE AND CARE GUIDE



BUILT-IN COFFEE MACHINE
TCM24PS

Thermador 
REAL INNOVATIONS FOR REAL COOKS®

A

Included in delivery (see page 10)

Contenu de l'emballage (voir page 45)

Lista de partes incluidas (véase la página 82)

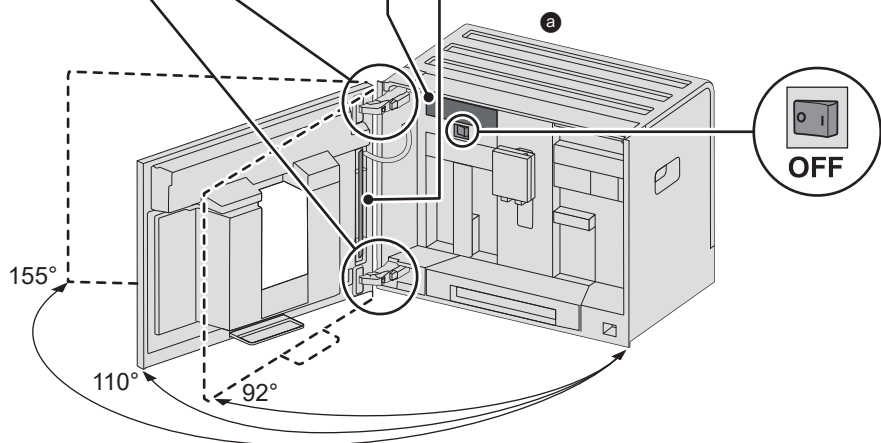
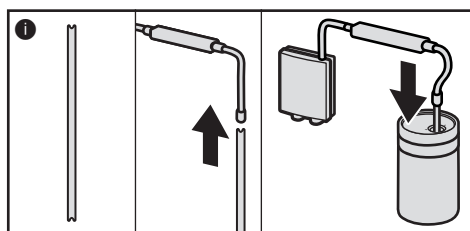
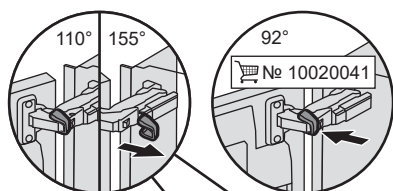
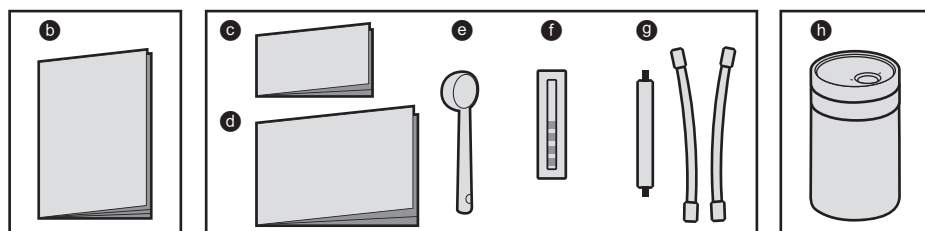

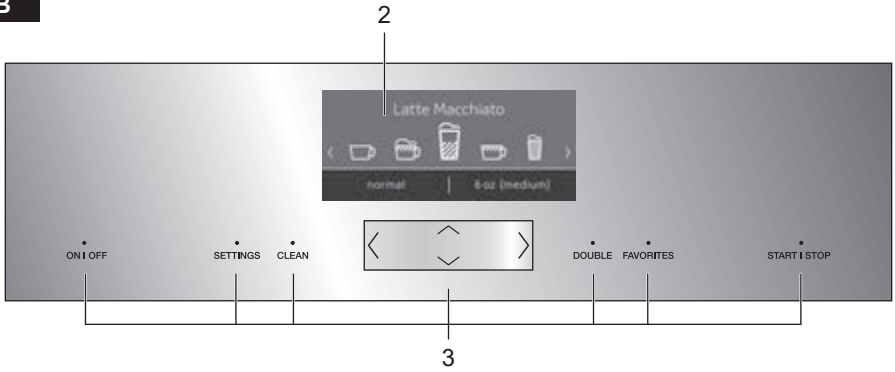
B**C**

4

4a



1a



22

22c

22b

22a



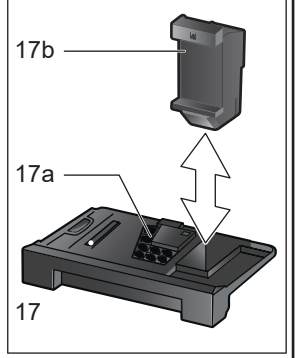
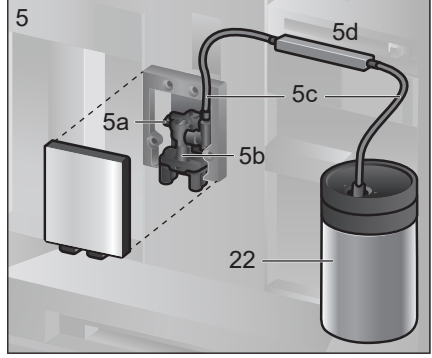
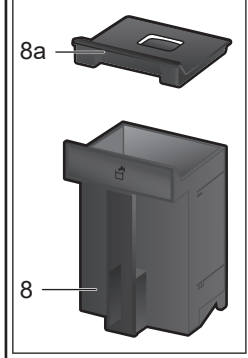
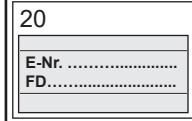
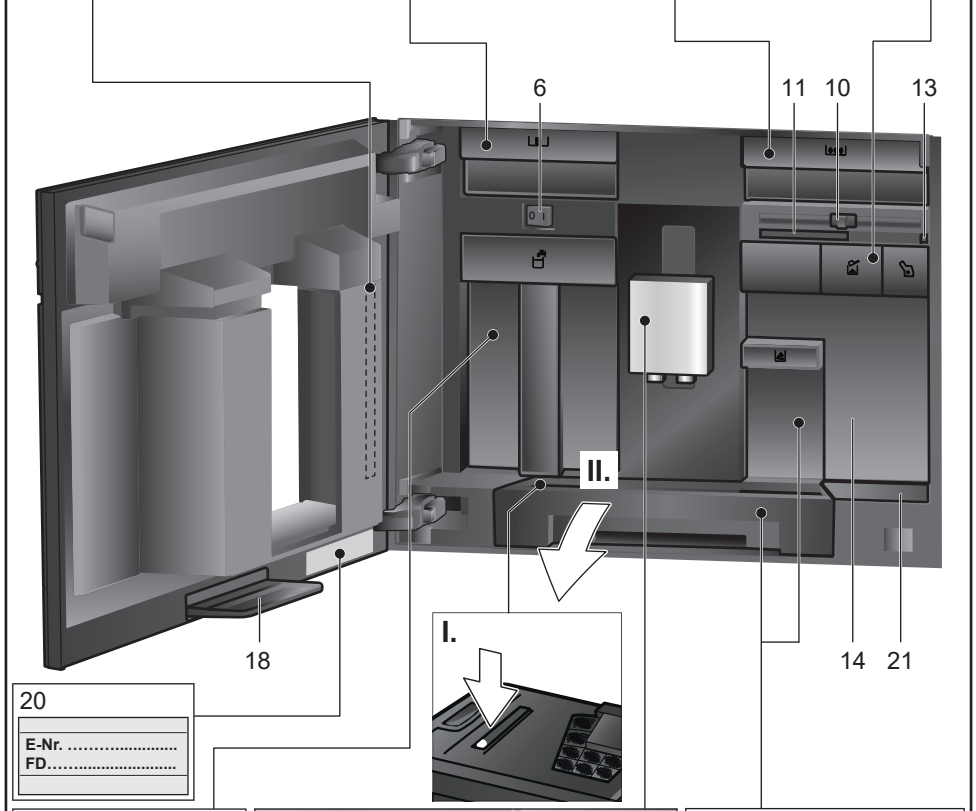
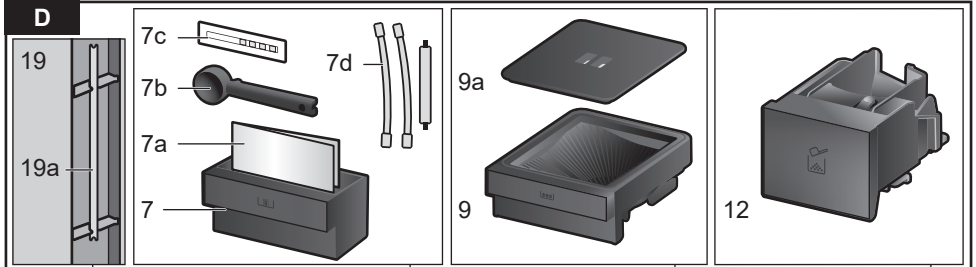

E

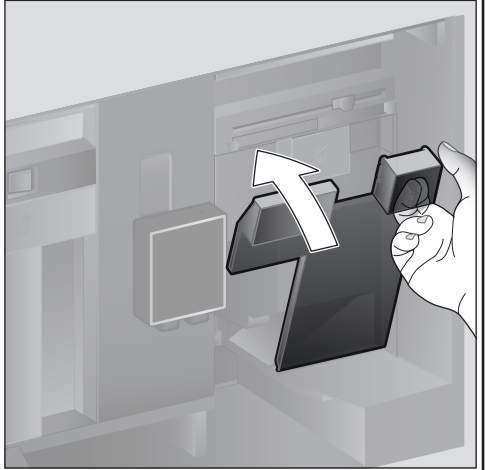
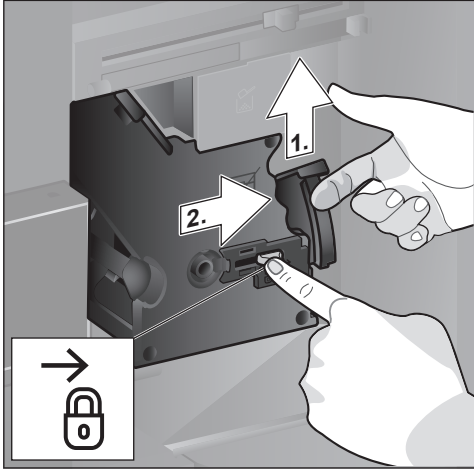
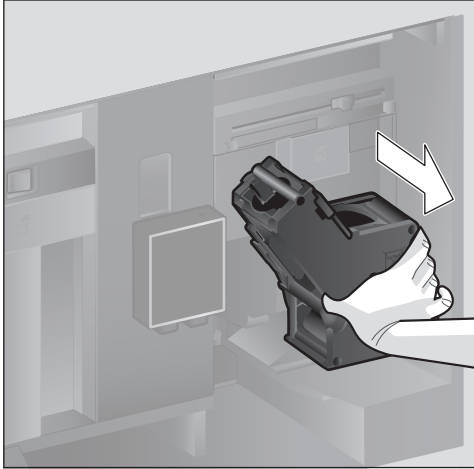
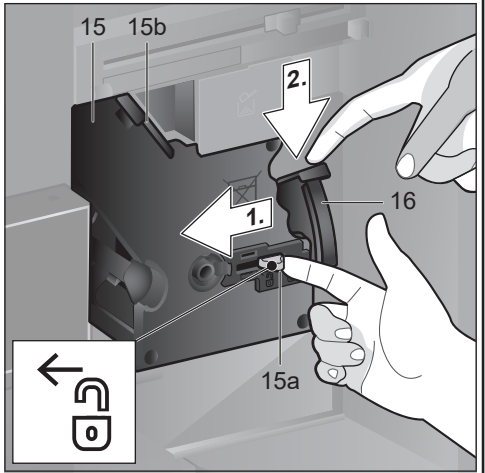
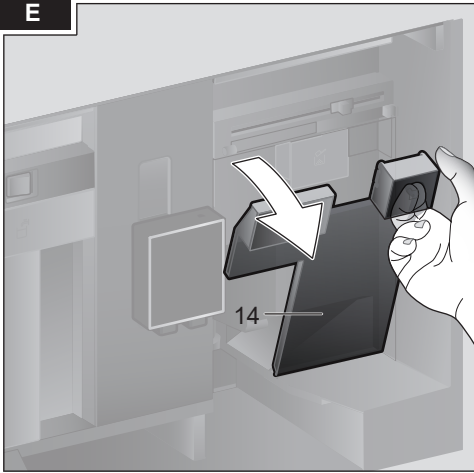

Contents

Important Safety Precautions	8
Included in delivery	10
Overview	11
Controls	12
Initial use	12
Display	14
Preparing drinks	14
Preparation using coffee beans	17
Preparation using milk	17
Preparation using ground coffee	18
Dispensing hot water	19
Personalized drinks	19
Two cups at once	20
Adjusting the grind setting	20
Panel lock	21
Menu	21
Home Connect	23
Care and daily cleaning	27
Service programs	30
Tips on energy saving	32
Frost protection	32
Storing accessories	33
Accessories	33
Disposal	33
Technical specifications	33
Simple troubleshooting	34
AQUA-STOP pledge	37
Warranty	38

This Thermador Appliance is made by
BSH Home Appliances Corporation
1901 Main Street, Suite 600
Irvine, CA 92614

Questions?
1-800-944-2904

www.thermador.com

We look forward to hearing from you.

How to use these instructions

You can open up the front cover of this instruction manual. There you will find illustrations of the appliance with each part numbered. These numbers will be referred to throughout the text.

Example: brewing unit (15)

These instructions also show display texts and symbols in a special way. This enable you to clearly see where we refer to texts or symbols that are marked or displayed on the appliance.

Display indicators: “Latte Macchiato”



Buttons and controls on the display:
[START | STOP]



The appliance comes with a quick reference guide where you can find the most important functions at a glance. It can be stored in the accessory drawer of the appliance.

Pay special attention to the important safety instructions in the “Important Safety Precautions” section.

Safety Definitions



WARNING

This indicates that death or serious injuries may occur as a result of non-observance of this warning.



CAUTION

This indicates that minor or moderate injuries may occur as a result of non-observance of this warning.

NOTICE:

This indicates that damage to the appliance or property may occur as a result of non-compliance with this advisory.

Note:

This alerts you to important information and/or tips.

IMPORTANT SAFETY PRECAUTIONS **READ AND SAVE THESE INSTRUCTIONS**

When using electrical appliances, basic safety precautions should always be followed, including the following:

1. Please read and follow the operating instructions carefully and keep them for later reference. If the unit is transferred to another party, please be sure to include these instructions.
2. Check the appliance after unpacking it. Do not connect the appliance if it has been damaged in transit.
3. Do not touch hot surfaces. Use handles or knobs.
4. Be sure that all components are assembled and fastened properly.
5. To protect against fire, electric shock and injury to persons, do not immerse cord, plugs, or body in water or in any other liquid. See Use and Care Guide for cleaning.
6. Close supervision is necessary when the appliance is used by or near children.
7. Unplug from outlet when not in use and before cleaning. Allow to cool before putting on or taking off parts, and before cleaning the appliance.
8. Do not operate any appliance with a damaged cord or plug or after it malfunctions, or has been damaged in any manner. Return appliance to the nearest authorized service facility.
9. The use of accessories attachments not recommended by the appliance manufacturer may result in fire, electric shock or injury to persons.
10. Do not use outdoors or in a damp area.
11. Do not let cord hang over edge of table or countertop, or touch hot surfaces.
12. Do not place unit or components on or near a cooktop or range, or in a heated oven.
13. This appliance must not be used by children without adult supervision or by disabled persons without assistance.
14. If water is leaking from the inlet hose, turn off the tap at once. When connecting or working on the water pipe, disconnect the appliance from the mains power supply.
15. Always attach plug to appliance first, then plug cord into the wall outlet. To disconnect, turn control to "off", then remove plug from wall outlet.
16. Do not use appliance for anything other than its intended use.
17. Save these instructions.
18. Please note the special information on cleaning in the instructions.

**STATE OF CALIFORNIA
PROPOSITION 65 WARNING:**



Cancer and reproductive harm -
www.P65Warnings.ca.gov

IMPORTANT!

This appliance is designed for domestic and not commercial use.

Use indoors at room temperature only.

Protect your Coffeemaker and hoses against freezing or it will be damaged.

Supervise children to ensure that they do not play with the appliance.

All units and systems used to deliver the water to the coffee system must conform with the requirements of the respective country.

The machine must be connected to the water supply in accordance with local and national regulations.

IMPORTANT SAFETY PRECAUTIONS READ AND SAVE THESE INSTRUCTIONS



WARNING

To reduce risk of fire and electric shock:

Installation

Connect and operate the appliance only according to the rating plate specifications.

Use appliance only with transformer which is identified as Type 8001010566. Do not connect the appliance to or operate it by means of a time switch or remote control socket. The unit must not be operated with an extension cord. Use the Coffeemaker only if power cord and appliance show no signs of damage. Should a problem occur, pull the plug and disconnect from the power immediately. Never immerse the appliance or power cable in water or any liquid. Avoid spillage on the connector.

Grounding

This appliance may only be connected to a power supply with 120 Volt AC via a correctly installed receptacle with ground.

Repairs

To avoid potential hazards, repairs must only be carried out by authorized service personnel.

If the power cord of this appliance is damaged, it must be replaced by a original replacement power cord, which can be purchased from our Customer Service Department.



CAUTION

Risk of scalding (Home Connect)!

If an unattended remote start takes place, third parties may be scalded if they reach under the coffee dispenser during drinks dispensing. You should therefore make sure that with an unattended remote start that there is no risk to other people, in particular not to children, or to property.

To avoid the risk of suffocation:

Do not allow children to play with packaging material. Store small parts safely as they can be a choke hazard.

To avoid the risk of injury:

Keep descaling tablets out of the reach of children. Keep children away from the appliance and power cable. Do not reach into the grinding unit. Be careful not to pinch your fingers when closing the door. A misuse of the appliance can potentially lead to injury.

To avoid the risk of burns:

The beverage outlet gets very hot. After use, allow to cool down first before touching. After use, the heating element surfaces and warming plate can retain heat. Wait until cool before touching. Freshly prepared beverages are very hot. Leave to cool a little as necessary.

To avoid the risk of influence electronic implants:

The appliance contains permanent magnets that may influence electronic implants such as pacemakers or insulin pumps. Persons wearing electronic implants must maintain a minimum distance of 4" (10 cm) from the front of the appliance and from the following parts upon removal: milk container, milk system, water tank and brewing unit.



CAUTION

To avoid the risk of scalding:

Please note that the beverages are very hot when dispensed.

Do not use chemically softened water!

Included in delivery

(Figure A)

- a Fully automatic coffee machine
- b Instruction manual
- c Quick reference guide
- d Home Connect leaflet
- e Measuring spoon
- f Water hardness testing strip
- g Milk tube (set)
- h Milk container
- i Suction pipe

Congratulations ...

... on purchasing this fully automatic coffee machine! You have now acquired a high-quality and modern kitchen appliance. It combines innovative technology with a range of functions and is easy to use. It will enable you to prepare a variety of delicious hot drinks quickly and simply – whether you're in the mood for an invigorating espresso, a creamy cappuccino, a smooth latte macchiato or white coffee, or a traditional cup of coffee. At the same time the appliance offers you a wide range of options for adapting it to your individual taste.

To ensure that you can use this fully automatic coffee machine with all its functions and features reliably and safely, we recommend you familiarize yourself with its components, functions, displays and controls. These instructions are designed to help you. So please take the time to read them before you switch on the appliance.

Overview

(Figures B to E)

- 1 Appliance door
 - a) Recessed grip (for opening the door)
 - b) Drip tray
- 2 Display
- 3 Control panel
- 4 Outlet system (coffee, milk, hot water), height-adjustable
 - a) Cover
- 5 Milk system
 - a) Snap lever
 - b) Beverage outlet (upper part, lower part)
 - c) Milk tube (2 pieces)
 - d) Connecting element, metal (for magnet holder)
- 6 Power switch [O/I] (power supply)
- 7 Accessory drawer (for quick reference guide and accessories)
 - a) Quick reference guide
 - b) Measuring spoon
 - c) Water hardness strip
 - d) Milk tube (set)
- 8 Removable water tank
 - a) Lid for water tank
- 9 Removable bean container
 - a) Lid for bean container
- 10 Slide regulator for grinding degree setting
- 11 Magnet holder (for connecting element)
- 12 Removable drawer (for ground coffee/cleaning tablet)
- 13 Holder (for milk tube)
- 14 Protective cover (for brewing unit)
- 15 Brewing unit
 - a) Locking mechanism
 - b) Cover
- 16 Eject lever
- 17 Removable drip tray
 - a) Drain filter
 - b) Coffee grounds container
- 18 Collecting tray
- 19 Holder (for suction pipe)
 - a) Suction pipe
- 20 Rating plate (E number, FD)
- 21 Shelf with sensor (for milk container)
- 22 Milk container
 - a) Stainless steel container
 - b) Lower part of the lid
 - c) Upper part of the lid

Note:

Further information about the appliance, such as how to change the opening angle of the door, can be found in the Installation Instructions.

Controls

The appliance features user-friendly menu navigation to ensure that operation is as easy as possible while at the same time offering a wide range of functions. That means a range of options can be selected with just a few operating steps.

Power switch [O/I]

The power switch [O/I] (with the door open) is used to switch on the appliance or switch it off completely (power supply is interrupted).

NOTICE:

Do not press the power switch while the appliance is in use. Switch off the appliance only when it is in energy saving mode, so that it can rinse automatically.

Control panel (touch field)

Navigate on the control panel by pressing the symbols and characters.

You will hear an audible signal. The audible signal can be switched on and off (see the section "Menu – Key press sound").

[ON I OFF]

Press [ON I OFF] to switch on the appliance or put it into energy saving mode. The appliance is rinsed automatically.

The appliance does not rinse:

- if it is still warm when switched on, or
- if no coffee was dispensed before it was switched off.

The appliance is ready for use as soon as the symbols for the drinks selection appear on the display.

[SETTINGS]

Press [SETTINGS] to go to menu. Settings can be reconfigured, and able to retrieve information. It can also connect the appliance to Home Connect.

[CLEAN]

Press [CLEAN] to view the selection of service programs. Then select the desired program as described in the section "Service Programs."

[DOUBLE]

Press [DOUBLE] after selecting a drink to prepare two cups simultaneously (see the section "Two cups at once").

[FAVORITES]

Press [FAVORITES] to open the selection of "Personalized beverage preparation". Personal settings for coffee drinks can be saved and called up (see the section "Personalized drinks").

[START I STOP]

Press [START I STOP] to prepare a beverage or to launch a service program.

Note:

If you press [START I STOP] again while the drink is being prepared, dispensing will be prematurely halted.

Arrow navigation button

Press the arrows to navigate the display or to change the parameters.

Display

The display shows drinks, settings and information (see the section "Display").

Initial use

General

Fill the appropriate container using only pure, **cold**, uncarbonated water and only **roasted** beans. Do not use coffee beans that have been glazed, caramelized or treated with other additives containing sugar, since they will block the brewing unit.



WARNING

Before the appliance can be switched on and used, it must be assembled and connected according to the enclosed assembly instructions.

Setting up the appliance

- Remove any protective plastic film.

NOTICE:

Only use the appliance in a frost-free room. If it has been transported or stored at temperatures below 32°F, wait at least 3 hours before initial use.

- Take hold of the appliance door by the recessed grip and open.
- Remove the bean container, fill with coffee beans and replace.
- Set the power switch to [ON | OFF] and close the appliance door.

The appliance heats up and is rinsed.
The display is activated.

“Set the language you require” appears.

- Press the [√] arrow button. The field “English” has a light background. The language can be changed.
- With the [>] arrow button select the desired language.
- Press the [^] arrow button. The field “Language” has a light background.
- Select the “Water hardness” with the [>] arrow button.

Note:

It is important to set the water hardness correctly to enable the appliance to accurately indicate when the descaling program should be run. The preset water hardness is level 4. If a water softener is installed in the house, please set the water hardness to level 3. You can also check the water hardness by asking your local water supplier.

- Use the enclosed test strip to determine the water hardness. Briefly dip the test strip in water and check the result after one minute.

Level	Water hardness g/gal (US)
1	1.0426 - 7.2985
2	8.3412 - 14.597
3	15.64 - 21.896
4	22.938 - 31.279

- Press touch button [^]. The field “Water hardness” has a light background.
- Press the [√] arrow button. The field “4 (very hard)” has a light background. The water hardness can be changed.
- Select “Home Connect” with the touch button [>].

- To now connect the appliance to the Wi-Fi network (home network), press the touch button [√].
- To connect the appliance to a Wi-Fi network later on, press the symbol [>]. “Complete set-up” appears.
- Press touch button [√]. The settings for Language and Water hardness are saved.

Note:

When selecting [Home Connect] please read the detailed description in the section “Home Connect”.

The appliance is ready to use when the drink symbols are shown on the display.

The integrated fan switches on each time a drink is dispensed and switches off again after a few minutes.

Note:

When the appliance is used for the first time after running a service program, or if it has not been operated for a long period, the first beverage will not have the full aroma.

When the fully automatic coffee machine is first used, a suitable thick and stable “crema” is only achieved after the first few cups have been dispensed.

Switch off appliance

- Press the [ON | OFF] button.
- The appliance rinses and switches to energy saving mode.

Exception: If only hot water is dispensed, the appliance switches off without rinsing.

- To switch the appliance off completely, open the appliance door and set the power switch to [O].

NOTICE:

Do not press the power switch while the appliance is in use.

Note:

The factory settings of the fully automatic coffee machine are programmed for optimal performance. The appliance switches automatically to the energy saving mode after a specified time and rinses (duration can be set, see “Switch off after” in the section “Menu”).

Note:

The appliance is equipped with a sensor. If there is a milk container, this will be correspondingly shown on the display when switching to the energy saving mode. If there is milk in the container, please store in the fridge.

Display

Display

The display shows the drinks, settings and setting options, as well as messages about the appliance’s operating status.

Examples:

Drink selection





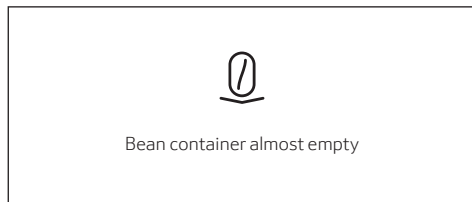

Information

Information disappears after pressing the button or after a short time.



The information remains, however at the top of the display in the form of a small symbol.

-  Bean container almost empty
-  Replace water filter
-  Cleaning program necessary
-  Descaling program necessary
-  Clean & Descale program necessary

Prompts to take action

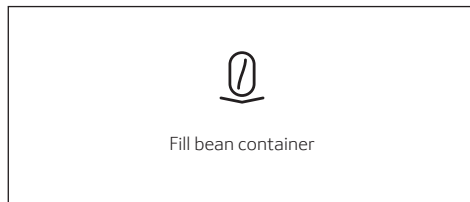

Note:

If the action required was carried out, e.g. filling the bean container, the corresponding message and symbol will disappear.

Preparing drinks

This fully automatic coffee machine can be operated using coffee beans or ground coffee (but not instant coffee). If using coffee beans, they will be freshly ground for each brewing. For optimum quality, store the beans in a cool place in sealed containers.

Note:

Cups should be prewarmed, e.g. with hot water. This applies particularly to small thick-walled espresso cups.

Note:

For some settings, coffee is prepared in two stages (see the section “Aroma Double Shot” and “Two cups at once”). Please wait until the process is completely finished.

Beverage selection

Press the [<] or [>] arrow button to select different drinks:

The symbol for the selected drink will appear in the middle. The name of the drink and the values currently set, e.g. for the coffee strength and volume are shown in lower row.



The following drinks can be selected:

- Ristretto
- Espresso
- Espresso Macchiato
- Coffee
- Cappuccino
- Latte Macchiato
- Caffe Latte
- Milk froth
- Warm milk
- Hot water

The drink selected can be directly prepared with the pre-set values or first adjusted to individual taste.

Note:

If the appliance is connected to Home Connect, additional drinks can be selected from "Coffeeworld" and adjusted in the app. The last "Coffeeworld" drink selected in the app is shown in the display and can also be adjusted and dispensed directly at the appliance.

Drink adjustment

By pressing the [∨] arrow button, different fields will appear for adjustment depending on the drink.

The field where the value can be changed has a light background.

An example:

The values for a cup of coffee can be changed as follows:

- Select "Coffee" with the [<] or [>] arrow button.

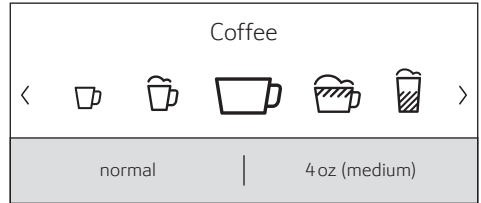

- Press the [∨] arrow button. The fields containing the preset values appear. The active field, e.g. "mild" for the coffee strength has a light background.

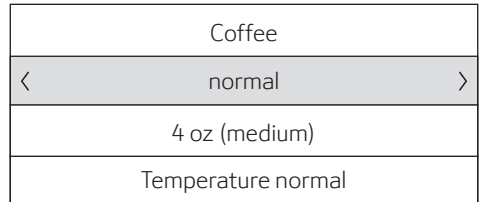

- Set the desired coffee strength, e.g. "strong" with the [<] or [>] arrow button.
- Press the [∨] arrow button.

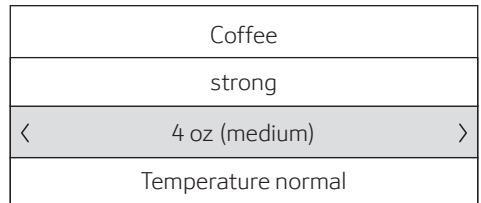

- Set the desired amount of coffee, e.g. "5 oz (large)" with the [<] or [>] arrow button.
- Press the [∨] arrow button.

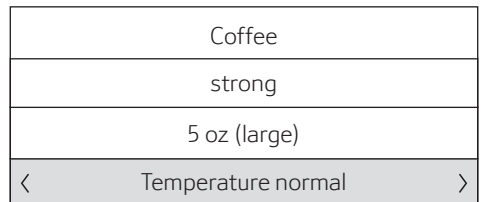

- Set the desired temperature, e.g. “Temperature high” with the [<] or [>] arrow button.

Coffee
strong
5 oz (large)
< Temperature high >

- To go back to the drinks menu either press the [^] arrow button or dispense a drink with [START | STOP]. The settings are saved.

Note:

There are different setting options depending on the type of drink. For coffee drinks, for example, the strength, temperature and quantity can be set; for milk, only the volume.

The following settings are possible:

Coffee strength

- mild
- normal
- strong
- very strong
- DoubleShot
- DoubleShot +
- DoubleShot ++

Note:

Aroma Double Shot

The longer the coffee is brewed, the more bitter substances and undesirable aromas are released. This has a negative effect on the taste and makes the coffee less easily digested. For extra strong coffee, the appliance has a special Aroma Double Shot function. When half the quantity has been prepared, it grinds and brews fresh coffee beans so that only the pleasant, aromatic scents are released.

Note:

When the 12 oz (360 ml) or 16 oz (480 ml) volume is selected, the Aroma Double Shot function is not operable.

Note:

The Aroma Double Shot function is not available for Ristretto, Espresso Macchiato, and when ground coffee is used.

Volume

The volume differs depending on the type of drink and can be set in “oz” or “ml” increments. The factory setting is in “oz” and can be converted to “ml”, see chapter “Menu - Volume units”.

Note:

The volume dispensed can fluctuate depending on the quality of the milk.

Drinks temperature

Values for coffee drinks:

- Temperature normal
- Temperature high
- Temperature very high

Values for hot water:

The factory setting is in “°F” and can be converted to “°C”, see chapter “Menu - Temperature format”.

- 160° F (70 °C) White tea
- 180° F (80 °C) Green tea
- 200° F (90 °C) Black tea
- Max Fruit tea

Note:

If no controls are activated for approx. 30 seconds, the appliance will automatically exit the settings mode. The settings made will be automatically stored.

Preparation using coffee beans

The appliance must be ready for use.

- Place a cup underneath the beverage outlet.
- Select “Ristretto”, “Espresso” or “Coffee” with the [<] or [>] arrow button.

The display shows the selected drink along with the preset values for the strength of the coffee and the amount for this drink.

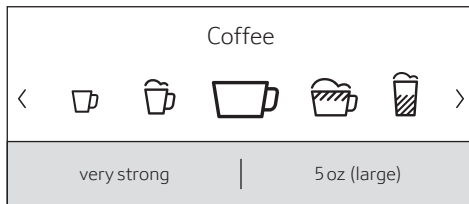

Note:

The settings can be changed as described in the section “Drink adjustment”.

- Press [START | STOP] to start dispensing.

The coffee is brewed and then dispensed into the cup.

Press [START | STOP] again to prematurely halt dispensing.

Preparation using milk

This fully automatic coffee machine has an integrated beverage outlet. This can be used to prepare coffee drinks with milk or milk froth and warm milk.



CAUTION

Risk of burns!

The beverage outlet gets very hot. After use, always let it cool down before you touch it.

Milk container

This milk container has been specially designed to use together with this fully automatic coffee machine. It is solely intended for use in the household, and for storing milk in the refrigerator.

NOTICE:

Remove cups or glasses before opening the door to prevent them from falling.

Connecting the milk container or a milk carton:

- Open the appliance door.
- Remove the cover of the beverage outlet towards the front.
- Connect and fix the milk tubes and connecting elements as illustrated.

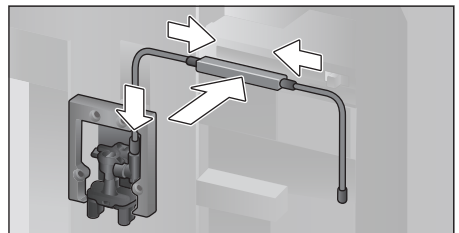

- Attach the cover firmly from the front on to the beverage outlet.
- Attach the suction pipe and insert into the milk container.

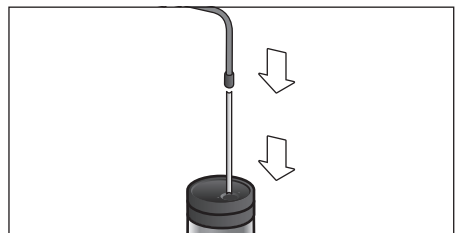

- Close the appliance door.

Note:

Dried milk residues are difficult to remove, therefore **always** clean immediately after use (see the section “Cleaning the milk system”).

Coffee drinks with milk

- Place a cup or glass underneath the beverage outlet.
- Select “Espresso Macchiato”, “Cappuccino”, “Latte Macchiato” or “Caffe Latte” with the [<] or [>] arrow button.

The display shows the selected drink along with the preset values for the strength of the coffee and the amount for this drink.

Note:

The settings can be changed as described in the section “Drink adjustment”.

- Press [START | STOP] to start dispensing.

The milk is dispensed into the cup or glass first. Then the coffee is brewed and runs into the cup or glass.

Press button [START | STOP] again to stop the current step of the process prematurely.

Milk froth or warm milk

- Place a cup or glass underneath the beverage outlet.
- Select “Milk froth” or “Warm milk” with the [<] or [>] arrow button.

Note:

The settings can be changed as described in the section “Drink adjustment”.

- Press [START | STOP] to start dispensing.

Milk froth or warm milk is dispensed from the beverage outlet.

Press button [START | STOP] again to stop the current step of the process prematurely.

Preparation using ground coffee

Note:

When using ground coffee, the setting for the strength of the coffee, dispensing two cups at once and dispensing larger volumes (12 oz/360 ml or 16 oz/480 ml) is not operable. If the message “Beverage quantity not possible with ground coffee” appears, please select a volume smaller than 12 oz/360 ml.

NOTICE:

Remove cups or glasses before opening the door to prevent them from falling.

The appliance must be ready for use.

- Open the appliance door.
- Remove the ground coffee drawer. The removable drawer must be dry.
- Put in coffee grounds (maximum 2 level measuring spoons); do not press firmly.

NOTICE:

Do not use whole beans or instant coffee.

- Replace the ground coffee drawer.
- Close the appliance door. The display shows “Ground coffee” instead of coffee strength.

Note:

If coffee is not dispensed within 90 seconds, the brewing chamber empties automatically to avoid an overflow. The appliance is then rinsed.

- Place a cup underneath the beverage outlet.
- Select a coffee drink or a coffee drink with milk with the [<] or [>] arrow button.

The display shows the selected drink along with the preset values for this drink.

Note:

The settings can be changed as described in the section “Drink adjustment”.

Note:

For coffee drinks with milk, please observe the instructions in the section “Preparation using milk”.

- Press [START | STOP] to start dispensing.

The coffee is brewed and then dispensed into the cup. When selecting coffee drinks with milk, the milk is first dispensed and then the coffee brewed.

Note:

For another drink with ground coffee, repeat the procedure.

Dispensing hot water



CAUTION

Risk of burns!

The beverage outlet gets very hot. After use, always let it cool down before you touch it.

The appliance must be ready for use.

- Remove the milk tube from the milk container.
- Remove any milk or coffee residue from the outlet.
- Place a cup or glass underneath the beverage outlet.
- Select "Hot water" with the [<] or [>] arrow button.

Note:

The settings can be changed as described in the section "Drink adjustment".

- Press [START | STOP] to start dispensing.
- The message appears "Milk tube removed from milk container?".
- If still connected, remove the milk tube and press the [√] arrow button.

Hot water flows out of the beverage outlet.

Press [START | STOP] again to prematurely halt the dispensing process.

Personalized drinks

Press [FAVORITES] to open the selection for personalized drinks.

Up to 8 storage spaces can be used. Save your favourite drinks that are frequently dispensed here with all their settings.

Note:

Press [FAVORITES] to exit the menu without saving at any time.

Entering or changing drinks

- Press [FAVORITES].

The selection of memory locations appears.

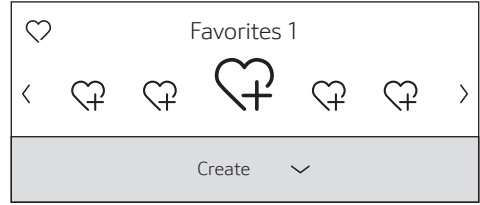

- Use the [<] or [>] arrow button to select an empty memory location ♡ for a new entry, change an occupied memory location, or to delete a favourite drink.
- Select "Create" at an empty memory location or "Change" at an occupied memory location.
- Press the [√] arrow button.

Note:

If "Delete" is selected, the settings for the memory location are deleted and it is again empty.

The menu for adjusting the drinks opens. The last drink dispensed is shown with the last settings selected.

- If you do not wish to save last drink dispensed, select another drink with the [<] or [>] arrow button.
- Select each setting to be changed with the [√] or [^] arrow button. Adjust the values to your own wishes with the [<] or [>] arrow button.

Different setting options appear depending on the drink selected.

Note:

For milk drinks, the mixing ratio of coffee and milk can be set.

- The settings can be stored under an individual name. Select "Save name". The display for entering the name opens.

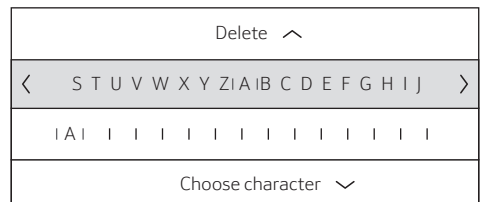

en Two cups at once

- With [^] exit the entry without any change. The drink selection menu appears.
- Select a letter or a symbol in the upper row with the [<] or [>] arrow button.
- Press [v] to confirm the letter selected. To delete select [<] and press [v].
- Select other letters or symbols and confirm.
- Press [^] to accept the entry. The selection menu opens.
- Press [FAVORITES] to exit the menu.

Select a personalized drink and dispense

Press [FAVORITES]. The selection of memory locations opens.

- Select the desired memory location with the [<] or [>] arrow button.
- Place a cup or glass underneath the beverage outlet.
- Press [START | STOP] to start dispensing.

Two cups at once

Press [DOUBLE] to prepare two cups of the selected drink simultaneously. The setting is shown by a second cup symbol and as text, e.g. "2x Espresso".

- Select the desired drink with the [<] or [>] arrow button.
- Press [DOUBLE].
- Place two cups left and right underneath the beverage outlet.
- Press [START | STOP] to start dispensing.

The selected drink is prepared and then dispensed into both cups.

Note:

The drink is prepared in two stages (two grinding operations).

Please wait until the process is completely finished, to remove the cup.

Note:

When the 12 oz (360 ml) or 16 oz (480 ml) volume is selected, it is not possible to dispense two cups at once.

Note:

Two cups at once cannot be dispensed for the settings "Aroma Double Shot" or "ground coffee".

Adjusting the grind setting

This fully automatic coffee machine has an adjustable grinding unit. This enables the grinding level of the coffee to be individually changed.

- Open the appliance door.
- Slide the regulator to select the grinding degree setting between finely ground coffee ☼ and coarsely ground coffee ☼.

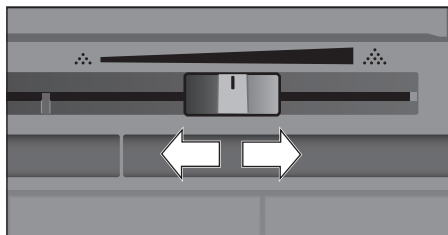

- Close the appliance door.

Note:

For dark roast coffee beans, choose a finer grind, for lighter beans a coarser grind.

Note:

Make only small changes to the grinding degree setting.

Note:

The new setting will not become apparent until after the second cup of coffee.

Note:

If the display shows the message "Select a coarser degree of grinding", this means that the beans are being ground too finely. Adjust the grinding level to a coarser setting.

Panel lock

The appliance can be locked to prevent the unintended activation and protect children against scalding and burns.

- Press and hold [**SETTINGS**] for at least 4 seconds. "Panel lock activated" briefly appears on the display.
- No further operation is now possible; only [**ON | OFF**] can be pressed.
- To deactivate the child lock, press and hold [**SETTINGS**] for at least 4 seconds. "Panel lock deactivated" briefly appears on the display.

Menu

The menu is used for changing individual settings, accessing information and launching processes.

- Press [**SETTINGS**] to open the menu. The different setting options will appear.

Navigating through the menu:

The various menu points, e.g. "Language" can be selected with the [<] or [>] button. The respective setting, e.g. "English" is displayed with [√] and changed with [<] or [>]. Press [^] to exit the respective setting again.

Language	
Set the language you require	
<	English >

For example:

Set the appliance at 15 minutes to switch off automatically:

- Press [**SETTINGS**]. The menu opens.
- Select "Switch off after" with the [<] or [>] arrow button.
- Press the [√] arrow button.
- Select "0h 15min" with the [<] or [>] arrow button.
- Press [**SETTINGS**]. "Save changes?" appears.

- Press the [√] arrow button. The setting is saved.

The drink selection appears on the display.

Note:

Press [**SETTINGS**] to exit the menu at any time. If no entry is made within approx. 30 seconds, the menu closes automatically and the settings are not saved.

The following settings can be made:

Language

Set the desired language to show the display texts.

Water hardness

Set this to the local water hardness.

Level "1 (soft)" to "4 (very hard)" can be selected. The preset water hardness is "4 (very hard)".

Note:

It is important to set the water hardness correctly to enable the appliance to accurately indicate when the descaling program should be run.

You can check the water hardness using the enclosed test strip or by asking your local water supplier. If a water softening system is installed in the house, please select the "Softening device" setting.

Water filter

If a water filter is inserted, renewed or removed, the setting "Activate", "Replace" or "Remove" must be made in the menu.

Note:

A water filter lessens limescale deposits and reduces impurities in the water.

The appliance also does not need to be descaled so often.

Water filters are available from retail outlets or from Customer Service (see the section "Accessories").

Inserting or renewing a water filter:

A new water filter must be rinsed before it can be used.

- Select either "Activate" or "Replace" with the [√] or [^] arrow button.

- Press the water filter firmly into the opening of the water tank.

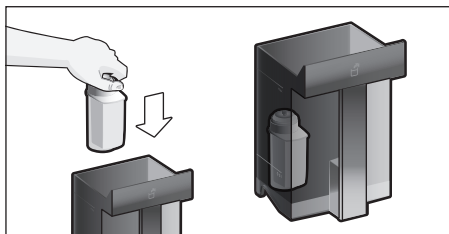

- Remove the milk tube from the milk container and close the door.

NOTICE:

Do not jam the tube when closing the door.

- Press [START | STOP].

Water will now flow through the filter to rinse it.

The appliance is ready for use again.

Note:

Rinsing the filter simultaneously activates the setting for the change filter display.

The filter is no longer effective when the “Replace water filter” display appears, or at the latest after two months. It needs to be replaced for reasons of sanitation and to prevent a build-up of limescale (which could damage the appliance).

- If a new filter is not inserted, select the setting “Remove” and press button [START | STOP].

The message “Remove filter, reinsert water tank, close door” appears.

Note:

If the appliance has not been used for a prolonged period (for example, while you are on vacation), the existing filter should be rinsed before the first time the appliance is used again. To do this, simply dispense a cup of hot water.

Detailed information about the water filter can be found in the manual supplied with the filter.

Temperature format

Setting option in “°F” or “°C”.

Volume units

Setting option in “oz” or “ml”.

Switch off after

To set how long the appliance should wait after the last drink was prepared before it automatically rinses and switches itself off. You can specify values from 15 minutes to 3 hours. The factory setting is 30 minutes.

Home Connect

Settings for connection to Wi-Fi network (home network) and mobile devices (see section “Home Connect”).

Illumination

Setting the illumination of the beverage outlet. “On”, “When in use” or “Off” can be selected.

Brightness illumination

Setting the illumination lightness of the beverage outlet. “Level 1” to “Level 10” can be selected.

Brightness display

Setting the illumination lightness of display.

Key press sound

Switch the signal tones on or off.

Clock display

Display option for time and date “Off” or “Digital” (on). The settings for this can be changed in the next menu options.

Note:

If the appliance is switched off at the power switch or there is a power failure, the settings for the time will be lost.

Time of day

Setting for the current time.

Clock format

Setting option in “12hr” (American mode) or “24hr” (European mode)

Note:

No difference between am and pm.

Frost protection

Service program to prevent frost damage during transportation and storage.

This program completely empties the appliance.

- Select “Start” to begin running the program.
- Empty the water tank and reinsert.
- If available remove the milk container and close the door.

The appliance automatically empties all its pipes.

- Empty the drip tray and re-insert.

Beverage info

Display shows how many drinks have been prepared since its initial use.

- Select “next” to show the information.

Factory settings

Resets your own settings to the condition when delivered.

- Select “reset” with the [<] or [>] arrow button. The message “Are you sure?” appears.
- Select either “reset” to confirm or “cancel” to interrupt.

Home Connect

This fully automatic coffee machine is Wi-Fi enabled and can be remotely controlled using a mobile device (e.g. tablet, smartphone). The Home Connect app offers additional functions which are a perfect complement to the networked appliance. If the appliance is not connected to a Wi-Fi network (home network), it can still function as a fully automatic coffee machine and be operated as usual via the display.

Important information:

The home network router must be operated in the 2.4 GHz frequency range. Please check it and adjust it if necessary.

The availability of the Home Connect function depends on the availability of Home Connect services in your country. Home Connect services are not available in every country. You can find more information on this at www.home-connect.com.

Note:

Please ensure that you follow the safety instructions given at the beginning of this user manual and make sure that they are also observed when operating the appliance via the Home Connect app and when away from home. Please also follow the instructions in the Home Connect app.

Note:

Operation of the appliance itself always takes priority, and during this time it is not possible to operate the appliance using the Home Connect app.

Setting up

To configure settings via Home Connect, you must install the Home Connect app on a mobile device (e.g. tablet, smartphone). When doing so, observe the Home Connect installation instructions supplied, which are also available to download in additional languages at www.thermador.com.

Follow the steps specified by the app to configure the settings.

Login of the appliance in the Wi-Fi network can be carried out on initial set-up of the fully automatic coffee machine either directly or using the menu (first press [] to open the menu):

- Select “Home Connect” with the touch button [<] or [>].
- Press touch button [√].
- The Home Connect menu appears in the display.
- Switch on Wi-Fi by pressing the touch button [√].
- Select “Network not connected” with the touch button [>].
- Press touch button [√].
- The option “Automatic Network Connection” appears.

Note:

If the router has WPS functionality, please select “Automatic Network Connection”, otherwise select “Connect manually”.

Connecting automatically to the Wi-Fi network (home network)

- Select “Automatic Network Connection” with the touch button [<] or [>].
- Press touch button [√].
- The display shows “Automatic network connection”.
- Press the WPS button on the home network router within a few minutes and wait until the display of the fully automatic coffee machine shows “Network connection successful”.
- Open the app on the mobile device.
- Select “Connect to the app” using the touch button [<] or [>].
- Press touch button [√] to connect.

The fully automatic coffee machine connects to the app. Follow the instructions in the app.

- Wait until “Successfully connected to app” lights up briefly in the display.
- Select “Remote start off” with the touch button [<] or [>].
- Press touch button [√] to switch on.

A warning message appears.

- Continue to press touch button [√] and read the warning message.
- Press touch button [√] and confirm the warning message.
- Press button [⏏] to close the menu.

Using the mobile device, the functions of the fully automatic coffee machine can now be used to their full extent via the app.

Note:

If “Remote start off” is selected, only the operating statuses of the fully automatic coffee machine are displayed in the Home Connect app. You can configure settings but not start dispense drinks.

Connecting manually to the Wi-Fi network (home network)

- Select “Connect manually” using the touch button [<] or [>].
- Press touch button [√].

The fully automatic coffee machine sets up a separate Wi-Fi network that can be accessed with a tablet or smartphone. The display shows the SSID (the name) and the key (the password) of this network.

- Log the mobile device in to the network of the fully automatic coffee machine with the “HomeConnect” SSID and the “HomeConnect” key.
- Start the app on the mobile device and follow the instructions for network login in the app and the supplied Home Connect documents.

The login process is complete when “Network connection successful” lights up briefly in the display of the fully automatic coffee machine.

- Select “Connect to the app” using the touch button [<] or [>].
- Press touch button [√] to connect.

The fully automatic coffee machine connects to the app. Follow the instructions on the app.

- Wait until “Successfully connected to app” lights up briefly in the display.
- Select “Remote start off” with the touch button [<] or [>].
- Press touch button [√] to switch on.

A warning message appears.

- Continue to press touch button [√] and read the warning message.
- Press touch button [√] and confirm the warning message.
- Press button [⏏] to close the menu.

Using the mobile device, the functions of the fully automatic coffee machine can now be used to their full extent via the app.

Note:



If “Remote start off” is selected, only the operating statuses of the fully automatic coffee machine are displayed in the Home Connect app. You can configure settings but not start dispense drinks.

Switching Wi-Fi on and off



Wi-Fi can be switched “on” or “off” as required (e.g. when on holiday).

Note:

Network information is retained after the appliance is switched off. After switching on, wait a few seconds until the fully automatic coffee machine has connected to the Wi-Fi network. In networked standby mode, the appliance requires a maximum of 2 W.

- Press button [] to open the menu.
- Select “Home Connect” with the touch button [<] or [>].
- Press touch button [].

The Home Connect menu appears in the display.

- Select “Wi-Fi” with the touch button [<] or [>].
- Wi-Fi is either switched on or off by pressing the touch button [].
- Press button [] to close the menu.

Additional settings

Home Connect can be adapted to your individual needs at any time.



Note: The fully automatic coffee machine must be connected to the Wi-Fi network.

Disconnecting



The fully automatic coffee machine can be disconnected from the Wi-Fi network at any time.

Note:

If the fully automatic coffee machine is disconnected from the Wi-Fi network, it cannot be operated using Home Connect.

- Press button [] to open the menu.
- Select “Home Connect” with the touch button [<] or [>].
- Press touch button [].

The Home Connect menu appears in the display.

- Select “Disconnect network” with the touch button [<] or [>].
- Press touch button []. The appliance is disconnected from the network and app.
- Press button [] to close the menu.



Note:

Information about the Wi-Fi network is cleared.

Connecting to the app

The Home Connect app can be installed on any number of mobile devices, which can then be used to connect to the fully automatic coffee machine.

The fully automatic coffee machine must already be connected to the Wi-Fi network.

- Open the app on the mobile device.
- Press button [] to open the menu.
- Select “Home Connect” with the touch button [<] or [>].
- Press touch button [].

The Home Connect menu appears in the display.

- Select “Connect to the app” using the touch button [<] or [>].
- Press touch button [] to connect the appliance to the app.

The fully automatic coffee machine connects to the app. Follow the instructions in the app.

- Wait until “Successfully connected to app” lights up briefly in the display.
- Press button [] to close the menu.

Remote start

If you wish to start dispense drinks on the fully automatic coffee machine via a mobile device, remote start must be activated.



CAUTION

Risk of burns!



If an unattended remote start takes place, third parties may be scalded if they reach under the coffee dispenser during drinks dispensing. You should therefore make sure that there is no risk to other people, in particular not to children, or to property in the event of an unattended remote start.

Note:



The text field for turning on remote start can only be selected if connection to Home Connect has been successfully completed.

Note:

If remote start is switched off, only the operating statuses of the fully automatic coffee machine are displayed in the Home Connect app.



- Press button [] to open the menu.
- Select “Home Connect” with the touch button [<] or [>].
- Press touch button [].

The Home Connect menu appears in the display.

- Select “Remote start” with the touch button [<] or [>].
- Press touch button [] to switch on.
- Press button [] to close the menu.

Appliance information

Display for network and appliance information

- Press button [] to open the menu.
- Select “Home Connect” with the touch button [<] or [>].
- Press touch button [].

The Home Connect menu appears in the display.



- Select “Home Connect appliance information” with the touch button [<] or [>].
- Press touch button [] to make a selection.

The SSID, IP, MAC address and serial number of the appliance are displayed for a few seconds.

- Press button [] to close the menu.

Display

The top right-hand corner of the display shows the Home Connect status with a symbol:

-  Connected to the network
-  Not connected to the network
-  No connection to server

Remote diagnostics

In the event of faults, Customer Service can use remote diagnostics to access your appliance. Contact Customer Service and ensure that your appliance is connected to the Home Connect server and check that the remote diagnostics service is available in your country.

For more information and to check whether the remote diagnostics service is available in your country, please visit the Help & Support area of the Home Connect website for your country: www.home-connect.com

Information on data protection

When the fully automatic coffee machine is connected for the first time to a Wi-Fi network which is connected to the Internet, the appliance transmits the following categories of data to the Home Connect server (initial registration):

- Unique appliance identification (consisting of appliance codes as well as the MAC address of the installed Wi-Fi communication module).
- Security certificate of the Wi-Fi communication module (to ensure a secure IT connection).
- The current software and hardware version of the fully automatic coffee machine.
- Status of any previous resetting to the factory settings.

This initial registration prepares the Home Connect functions for use and is only required when you want to use these Home Connect functions for the first time.

Note:

Please note that the Home Connect functions can only be used in conjunction with the Home Connect app. Information on data protection can be accessed in the Home Connect app.

2.4 GHz band: 100 mW max.

Care and daily cleaning



WARNING

Risk of electric shock!

Never immerse the appliance in water.
Do not steam-clean the appliance.



WARNING

Never use harsh chemicals to clean your coffeemaker. Some chloride-containing cleaning products can damage your appliance and may present health hazards. Some chemicals can leave a toxic residue. Use normal dish detergent and water.

- Wipe the outside of the appliance with a soft, damp cloth.
- Use a very mild cleaning agent.
- Clean the control panel and display using a micro-fibre cloth.
- Do not use any cleaning agents containing alcohol or spirits.
- Do not use abrasive cloths or cleaning agents.

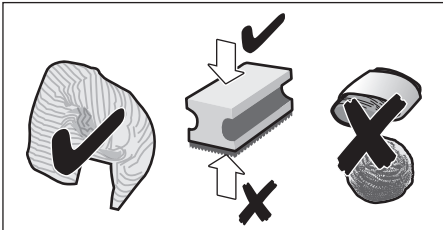

- Always remove any limescale, residues of coffee or milk, cleaning or descaling solution immediately. It is possible for corrosion to form underneath such deposits.

Note:

New sponge cloths may contain salts. Salts can cause rust film on stainless steel and must therefore be washed out thoroughly before use.

- Press down the lever in the drip tray and pull out the drip tray forwards.
- Remove drain filter from the drip tray.

- Empty, clean and dry individual parts.
- Insert drain filter into the drip tray and snap into place.

NOTICE:

The drip tray and coffee grounds container should be emptied and cleaned every day in order to prevent deposits.

Remove the ground coffee drawer, clean under running water and dry well.

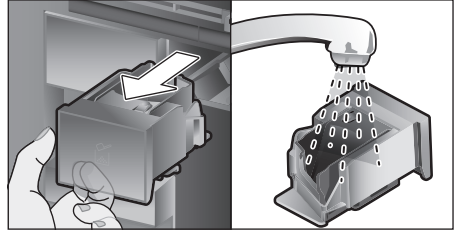

- Wipe and dry the inside of the appliance (support, drip tray and the ground coffee drawer) and collecting tray.
- Replace the dried parts, e.g. the ground coffee drawer.

NOTICE:



Do not put the following parts in the dishwasher:

Accessory drawer, water tank, lid of the water tank, beverage outlet cover, bean container, lid of the bean container, metal connecting element, ground coffee drawer, protective cover of the brewing unit and the milk container.



The following parts may be cleaned in the dishwasher:

Drip plate, collecting tray, drip tray, drain filter, coffee grounds container, milk tubes, suction pipes, individual parts of the beverage outlet, measuring spoon and individual parts of the milk container lid.

Note:

If the appliance is cold when switched on, or if it is switched off after dispensing coffee, it rinses automatically.

NOTICE:

If the appliance is not used for a lengthy period (e.g. while you are on vacation), clean the entire appliance thoroughly, including the milk system, the ground coffee drawer and the brewing unit before use.

Cleaning the milk system

The milk system is automatically cleaned with a short jet of steam directly after preparing a milk drink.

Note:

For particularly thorough cleaning, the milk system can be additionally rinsed with water (see the section “Rinsing the milk system”).

NOTICE:

Additionally clean the milk system manually every week and, if required, more often (see the section “Cleaning the milk system manually”).



CAUTION

Risk of burns!

The beverage outlet gets very hot. After use, always let it cool down before you touch it.

Rinsing the milk system

- Press [CLEAN] and select [<] or [>] “Rinse milk system” with the arrow button.
- Press the [✓] arrow button. The program starts.
- Open door and remove suction pipe from the milk container.
- Wipe the suction pipe and insert the end of the suction pipe into the hole on the coffee grounds container.

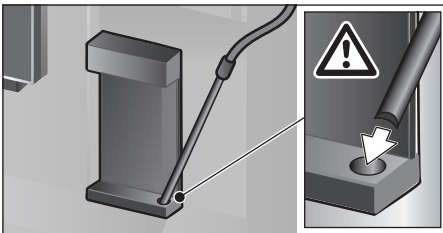

- Close the door. Be careful not to jam the milk tube.
- Press [START | STOP].

The milk system is rinsed with water.

- Press [CLEAN] to exit the program.

The milk system has finished rinsing. The appliance is ready for use again.

Cleaning the milk system manually

Take the milk system apart to clean it:

- Push the beverage outlet down completely and pull the cover forward to remove.
- Press the snap lever to the left of the beverage outlet downwards and pull the beverage outlet forward.

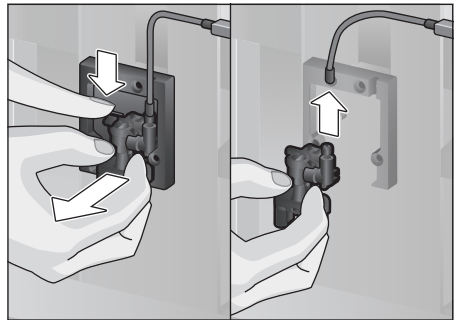

- Remove the milk tube. Dismantle the top and bottom sections of the beverage outlet.

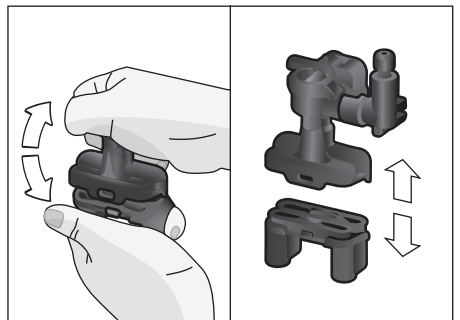

- Separate the milk tubes, connecting element and suction pipe.

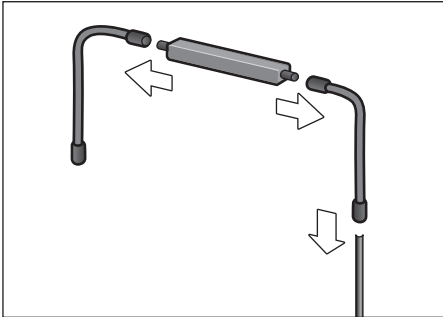

- Clean the individual parts with a detergent solution and a soft cloth.
- Rinse all parts with clean water and dry them.
- Put the individual parts back together again (see also the quick reference guide).

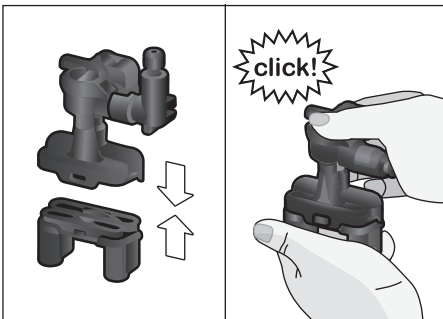

- Attach the beverage outlet directly from the front firmly to the three connections.
- Replace the cover.

Cleaning the milk container



CAUTION

Clean the milk container after each use.
Milk residue can spoil.

For reasons of sanitation, the milk container should be cleaned regularly. Only the individual parts of the lid are suitable for being cleaned in the dishwasher. Clean the stainless steel milk container by hand with a mild detergent.

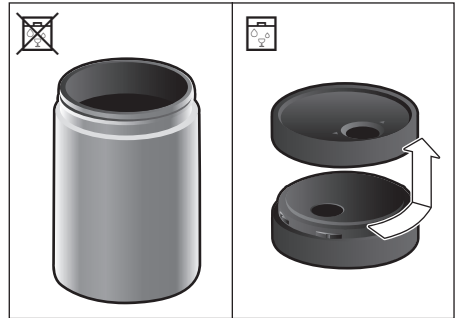

Cleaning the brewing unit

(see also the Quick reference guide)

In addition to the automatic cleaning program, the brewing unit should be removed regularly for cleaning.

- Open the appliance door.
- Use the power switch [O/I] to switch off the appliance completely.
- Remove the protective cover of the brewing unit.
- Remove the coffee grounds container.
- Slide the red latch on the brewing unit all the way to the left .
- Press the eject lever right down. The brewing unit will be released.
- Take hold of the brewing unit by the recessed grips and carefully remove it.
- Remove the cover of the brewing unit and clean thoroughly under running water.

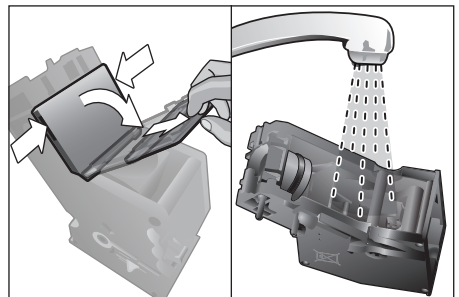

- Clean the strainer of the brewing unit thoroughly under the water jet.

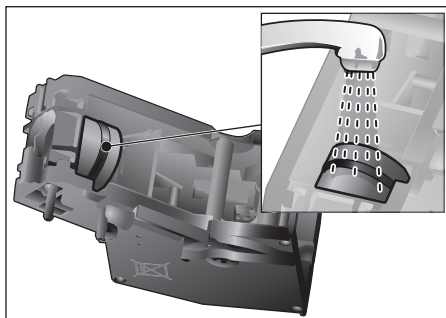

- Thoroughly clean the connecting nozzles of the brewing unit.

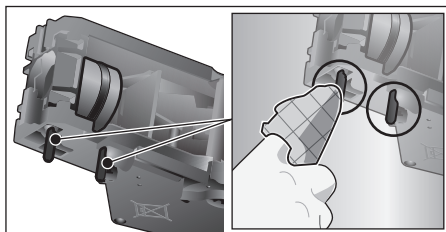

Important: Clean it without using washing-up liquid and do not put it in the dishwasher.

- Clean the inside of the appliance thoroughly with a moist cloth, removing any coffee residues.
- Leave the brewing unit and the inside of the appliance to dry.
- Place the cover back on the brewing unit.
- Push the brewing unit all the way into the appliance and press on the middle until it audibly clicks into place.

NOTICE:

The red latch must be right over at the left at  before replacing (see diagram E).

- Press the eject lever up and push the red latch over to the right to .
- Insert the coffee grounds container.
- Replace the protective cover.
- Close the appliance door.

Service programs

(see also the Quick reference guide)

The following messages will appear on the display at certain intervals, either “Descaling program required!” or “Cleaning program required!” or “Clean & Descale program required!”.

The unit should immediately be cleaned or descaled using the appropriate program. Alternatively, the two processes Descale and Clean can be carried out together using the Clean & Descale function (see the section “Clean & Descale”). Failure to carry out the service program according to the instructions may damage the appliance.

Note:

If the appliance is not descaled when it is supposed to be, the message “Descaling program is overdue. Device will shortly be locked.” will appear. Immediately perform the descaling process in accordance with the instructions. If the appliance is locked, it can only be operated again once the descaling process has been carried out.

To display how many beverages can still be prepared before one of the service programs needs to be run, proceed as follows:

- Press [**CLEAN**].
- Select “Service info” with the [<] or [>] arrow button.
- Press [✓] to call up the information.

NOTICE:

For each of the service programs, use descaling and cleaning agents as described in the instructions and observe the (relevant) safety information. Never interrupt a service program. Never use citric acid, vinegar or any vinegar-based agents to descale the appliance. Never place descaling tablets or other descaling materials in the coffee drawer! Specially developed, suitable descaling and cleaning tablets are available from retail outlets or from Customer Service (see the section “Accessories”).



CAUTION

Do not drink or come into contact with cleaning or descaling materials.

Keep cleaning materials and descaling tablets out of the reach of children. They may be toxic.

NOTICE:

Before starting each service program (Descalc, Clean or Clean & Descalc) remove the brewing unit, clean as instructed and replace it. Be careful not to jam the milk tube when closing the door.

After completion of each service program, wipe the appliance immediately with a soft, damp cloth to remove any residues from the descaling and cleaning solution. It is possible for corrosion to form underneath such deposits.

New sponge cloths may contain salts. Salts can cause rust film on stainless steel and must therefore be washed out thoroughly before use. Clean the beverage outlet, milk tubes and connecting piece thoroughly.

Note:

Using a water filter increases the intervals until a descaling program needs to be performed.

Descalc

Takes about 21 minutes.

- Press [**CLEAN**].
- Select "Descalc" with the [<] or [>] arrow button.
- Press [**START I STOP**]. The display indicates the progress of the program.
- Clean and re-insert the beverage outlet, empty, clean and re-insert the drip tray with drain filter and coffee grounds container.
- Remove the water filter (if there is one) and press [**START I STOP**].
- Pour lukewarm water into the empty water tank up to the "0.5 l" mark and then dissolve one Thermador descaling tablet 00311820 in it.

Note:

If there is not enough descaling solution in the water tank, you will be asked to do the following. Refill using uncarbonated water and press [**START I STOP**] again.

- Remove the suction pipe from milk container, wipe it and insert the end of the suction pipe into the hole on the coffee grounds container.
- Close the appliance door.
- Press [**START I STOP**]. The descaling program will now run for about 19 minutes.
- Replace the water filter (if removed).
- Press [**START I STOP**]. The descaling program will now run for about 2 minutes and rinse the appliance.
- Press [**START I STOP**]. The appliance has finished descaling and is ready for use again.
- Press [**CLEAN**] to exit the program.

Clean

Takes about 5 minutes.

- Press [**CLEAN**].
- Select "Clean" with the [<] or [>] arrow button.
- Press [**START I STOP**]. The display indicates the progress of the program.
- Empty, clean and re-insert the drip tray with drain filter and coffee grounds container.
- Open the ground coffee drawer, drop in a cleaning tablet and close the coffee drawer.
- Close the appliance door.
- Press [**START I STOP**]. The cleaning program will now run for about 5 minutes.
- Press [**START I STOP**]. The appliance has finished cleaning and is ready for use again.
- Press [**CLEAN**] to exit the program.

Clean & Descale

Takes about 26 minutes.

Clean & Descale combines the functions Descale and Clean. If both programs are due to be carried out close together, the fully automatic coffee machine will automatically suggest this service program.

- Press [**CLEAN**].
- Select “Clean & Descale” with the [<] or [>] arrow button.
- Press [**START I STOP**]. The display indicates the progress of the program.
- Clean and re-insert the beverage outlet, empty, clean and re-insert the drip tray with drain filter and coffee grounds container.
- Open the ground coffee drawer, drop in a cleaning tablet and close the coffee drawer.
- Remove the water filter (if there is one) and press [**START I STOP**].
- Pour lukewarm water into the empty water tank up to the “0.5 l” mark and then dissolve one Thermador descaling tablet 00311820 in it.

Note:

If there is not enough descaling solution in the water tank, you will be asked to do the following. Refill using uncarbonated water and press [**START I STOP**] again.

- Remove the suction pipe from milk container, wipe it and insert the end of the suction pipe into the hole on the coffee grounds container.
 - Close the appliance door.
 - Press [**START I STOP**].
- The program will now run for about 19 minutes.
- Replace the water filter (if removed).
 - Replace the water tank and close the door.
 - Press [**START I STOP**].

The program will now run for about 7 minutes and rinse the appliance.

- Press [**START I STOP**]. The appliance is descaled, cleaned and ready for use again.
- Press [**CLEAN**] to exit the program.

Special rinsing

NOTICE:

If any of the service programs are ever interrupted, for instance by a power failure, please proceed according to the information on the display:

- Press [**START I STOP**]. The program will now run for about 2 minutes and rinse the appliance.
- Press [**CLEAN**] to exit the program.

Tips on energy saving

- Press [**ON I OFF**] to switch the appliance to “energy saving mode”. The appliance uses very little power when in “energy saving mode”, but monitors all safety-relevant functions as to avoid damage.
- In the menu under “Switch off after”, set the automatic switch off period to 15 minutes.
- Reduce the brightness of the display and the illumination in the menu to save energy.
- If possible, do not interrupt the dispensing of coffee or milk froth. Stopping a process prematurely results in higher energy consumption and the drip tray fills up more quickly.
- Descale the appliance regularly to avoid a build-up of limescale. Limescale residues cause higher energy consumption.

Frost protection

To prevent frost damage during transport and storage, completely empty the appliance beforehand (see the section “Menu – Frost protection”).

Storing accessories

The fully automatic coffee machine has a special accessory drawer for storing the Quick reference guide and the accessories in the appliance.

- Put the measuring spoon and the water filter into the accessory drawer.
- Put the Quick Reference Guide into the special support at the front of the accessory drawer.
- The long suction pipe can be stored in the holder on the inside of the door (Figure **D**).
- The connecting element can be fixed to the magnetic holder above the ground coffee drawer.

Accessories

The following accessories are available from customer service:

Accessories	Order number
	Customer service
Cleaning tablets	00311823
Descaling tablets	00311820
Water filter	12008246
Milk container with "FreshLock" lid	11005967
Restrictors for opening angle 92°	10020041
Water inlet hose extension	11019575

Disposal



Please check with your local city on your regional disposal options.

All rights reserved.

Technical specifications

Power connection with transformer type 8001010566 (voltage – frequency)	120 V AC – 60 Hz
Power rating	1600 W
Maximum static pump pressure	19 bar
Maximum water tank capacity (without filter)	81.15 oz (2.4 l)
Maximum capacity of the coffee bean container	1 lb (500 g)
Length of power cable (Power socket – transformer)	39" (1 m)
Dimensions (appliance without transformer) H x B x D	17 7/8" x 23 3/8" x 14 3/4" (455 x 596 x 375 mm)
Weight, empty (appliance without transformer)	42-44 lb (19-20 kg)
Dimensions (only transformer) H x B x D	8 1/4" x 6 3/4" x 6 3/4" (210 x 172 x 198 mm)
Weight (only transformer)	27.55 lb (12.5 kg)
Type of grinding unit	Ceramic

Simple troubleshooting

The following table provides solutions for problems that may arise as you use your Thermador machine. If you do not find a solution for your specific problem or the problem persists after troubleshooting, please contact 1-800-944-2904.

Problem	Cause	Solution
Strongly fluctuating coffee or milk froth quality (e.g. fluctuation in quantity or milk froth spraying).	Build-up of limescale in the appliance.	Descale the appliance according to the instructions, see the section "Service programs".
	The suction pipe is blocked.	Clean the suction pipe.
Drinks cannot be dispensed.	Beverage outlet or one of the 3 connections are blocked.	Clean the beverage outlet and the connections.
The drink runs out at the entire outlet during dispensing.	Lower part of the beverage outlet is missing.	Attach the lower part, see the section "Cleaning the milk system".
Too little milk froth, none at all, or the milk system is not taking in any milk.	Build-up of limescale in the appliance.	Descale the appliance according to the instructions, see the section "Service programs".
	Beverage outlet or one of the 3 connections are blocked.	Clean the beverage outlet and the connections.
	Milk not suitable for foaming.	Do not use milk that has already been boiled. Use cold milk with a fat content of at least 1.5%.
	Beverage outlet or the milk tubes are not correctly assembled.	Moisten the individual parts and put them together again.
	The suction pipe is blocked.	Clean the suction pipe.
The personally selected volume is not reached. Coffee dispensing slows to a trickle or stops completely.	Coffee is ground too finely. Preground coffee is too fine.	Adjust the grinding level to a coarser setting. Use a coarser ground coffee.
	Heavy build-up of limescale in the appliance.	Descale the appliance according to the instructions, see the section "Service programs".
	The brewing unit is soiled.	Clean brewing unit, see chapter "Cleaning the brewing unit".
Hot water milky or tastes of coffee.	Milk tube has not been removed.	Remove the milk tube from the milk container.
	Milk or coffee residue in the beverage outlet.	Clean the beverage outlet.
Coffee has no "crema".	Unsuitable type of coffee.	Use a type of coffee with a higher proportion of robusta beans.
	The beans are no longer fresh.	Use fresh beans.
	The grinding level is not suitable for the beans.	Adjust the grinding unit to a finer setting.

Problem	Cause	Solution
Coffee is too “acidic”.	The grinding level is too coarse. Preground coffee is too coarse.	Adjust the grinding unit to a finer setting. Use a finer ground coffee.
	Unsuitable type of coffee.	Change the type of coffee.
Coffee is too “bitter”.	Coffee is ground too finely. Preground coffee is too fine.	Adjust the grinding level to a coarser setting. Use a coarser ground coffee.
	Unsuitable type of coffee.	Change the type of coffee.
Coffee tastes burnt.	The brewing temperature is too high.	Reduce the temperature, see the section “Drink adjustment”.
	Coffee is ground too finely. Preground coffee is too fine.	Adjust the grinding level to a coarser setting. Use a coarser ground coffee.
	Unsuitable type of coffee.	Change the type of coffee.
Coffee is too “weak”.	Coffee strength selected is too weak.	Raise the strength of the coffee, see the section “Drink adjustment”.
	Ground coffee jammed in the coffee drawer.	Remove the ground coffee drawer, clean and dry thoroughly.
Ground coffee sticks in the coffee drawer.	Ground coffee sticks together.	Do not press the ground coffee firmly into the coffee drawer.
	Coffee drawer is damp.	Remove the ground coffee drawer, clean and dry thoroughly.
The water filter does not stay in position in the water tank.	The water filter is not mounted correctly.	Firmly press the water filter straight down into the tank connection.
Bean container sticks when inserting.	There are beans in the housing.	Remove the beans.
The coffee grounds are not compact and are too wet.	The grinding setting is too fine or too coarse, or not enough ground coffee has been used.	Adjust the grinding unit to a coarser or finer setting, or use 2 level measuring spoons of ground coffee.
Grinding level adjustment is stiff.	Too many beans in the grinding unit.	Dispensing a drink from coffee beans. Only make any subsequent changes to the grinding level in small steps.
Brewing unit cannot be inserted.	Brewing unit is in the wrong position.	Insert the brewing unit according to the instructions, see the section “Cleaning the brewing unit”.
	Brewing unit is locked.	Unlock the brewing unit, see the section “Cleaning the brewing unit”.

Problem	Cause	Solution
Protective cover of the brewing unit cannot be properly attached.	Brewing unit is not locked.	Lock the brewing unit, see the section "Cleaning the brewing unit".
There is water under the drip tray.	This water is condensation.	Do not insert drip tray without cover.
Display shows "12:00"	Power failure or appliance switched off at power switch.	Re-enter values; do not switch the appliance off at the power switch or select the "Off" option in the Clock display menu.
Display shows "Milk container connected?" despite connected milk container.	Container is outside the range of the sensor.	Position the container at the right edge.
	Material e.g. milk carton is not recognised.	Confirm the display request with "yes" or use the enclosed milk container.
Display shows "Overvoltage or undervoltage"	Voltage too high or too low.	Contact electricity or grid provider. Have the power supply checked by an expert.
Display shows "Leave device to cool"	Appliance is too hot.	Switch off appliance for 30 minutes.
Display shows, for example: "Fault: E0510"	The appliance has a fault.	Proceed according to the display screen.
Display shows "Fill bean container" although the container is already full, or the grinder is not grinding any beans.	Beans are not falling into the grinding unit (beans too oily).	Gently tap the bean container. Possibly change the type of coffee. When the bean container is empty, wipe it with a dry cloth.
Display shows "Clean brewing unit"	Brewing unit is soiled.	Clean the brewing unit.
	Too much ground coffee in the brewing unit.	Clean the brewing unit. Do not place more than two level measuring spoons of ground coffee in the drawer.
	The mechanism of the brewing unit is stiff.	Clean the brewing unit, see the section "Care and daily cleaning".
Display shows "Remove filter"	New water filter not rinsed according to instructions, or water filter used or defective.	Rinse the water filter according to the instructions and then switch on, or use a new water filter.
	Air in the water filter.	Dip the water filter into water until no more air bubbles escape, replace the filter.

Problem	Cause	Solution
Display shows "Empty drip trays" despite them being empty.	Drip tray is soiled and wet.	Clean and dry the drip tray thoroughly.
	Emptying is not detected when the appliance is switched off.	When the appliance is switched on, remove and re-insert the drip tray.
Display shows "Insert drip trays" even though drip tray in use.	Inside of appliance (tray holder) dirty.	Clean the inside.
	The coffee grounds container is not fully inserted.	Push the coffee grounds container all the way in.
Very frequent display that descaling is necessary.	Water is too hard.	Insert water filter and configure settings accordingly in the menu.
Water dripped onto the inner floor of the appliance when the drip tray was removed.	Drip tray was removed too soon.	Wait a few seconds after the last drink was dispensed before removing the drip tray.
Display shows "Switch off with power switch and then back on after 30 sec!"	Appliance is too warm.	Leave the appliance to cool down.
	Dirty brewing unit.	Clean the brewing unit.
Home Connect does not work correctly.		Go to www.home-connect.com

AQUA-STOP pledge

In addition to the standard warranty provided by BSH, BSH will also compensate customers for damage caused by a specific fault in the Aqua-Stop system giving rise to a valid warranty claim. Compensation will be provided under the following conditions:

1. If water damage is caused by a defect in materials or workmanship in the Aqua-Stop system, BSH will compensate customers reasonable and verifiable damages.
2. A condition of all warranty claims is the appliance with Aqua-Stop must have been installed and connected correctly in accordance with all instructions; this also includes a properly installed Aqua-Stop extension (genuine accessories). The warranty does not cover defective feed lines or fittings leading to the Aqua-Stop connection at the tap.

Warranty

STATEMENT OF LIMITED PRODUCT WARRANTY

What this Warranty Covers & Who it Applies to: The limited warranty provided by BSH Home Appliances (“Thermador”) in this Statement of Limited Product Warranty applies only to the Thermador appliance sold to you, the first using purchaser, provided that the Product was purchased: (1) for your normal, household (non-commercial) use, and has in fact at all times only been used for normal household purposes; (2) new at retail (not a display, “as is”, or previously returned model), and not for resale, or commercial use; and (3) within the United States or Canada, and has at all times remained within the country of original purchase. The warranties stated herein apply to the original purchaser of the product warranted herein and to each succeeding owner of the product purchased for ordinary home use during the term of the warranty.

Please make sure to return your registration card; while not necessary to effectuate warranty coverage, it is the best way for Thermador to notify you in the unlikely event of a safety notice or product recall.

How Long the Warranty Lasts: Thermador warrants that the Product is free from defects in materials and workmanship for a period of seven hundred thirty (730) days from the date of purchase. The foregoing timeline begins to run upon the date of purchase, and shall not be stalled, tolled, extended, or suspended, for any reason whatsoever. This Product is also warranted to be free from *cosmetic* defects in material and workmanship (such as scratches of stainless steel, paint/porcelain blemishes, chips, dents, or other damage to the finish) of the Product, for a period of thirty (30) days from the date of purchase or closing date for new construction. This *cosmetic* warranty excludes slight color variations due to inherent differences in painted and porcelain parts, as well as differences caused by kitchen lighting, product location, or other similar factors. This *cosmetic* warranty specifically excludes any display, floor, “As Is”, or “B” stock appliances.

Repair/Replace as Your Exclusive Remedy: During this warranty period, Thermador or one of its authorized service providers will repair your Product without charge to you (subject to certain limitations stated herein) if your Product proves to have been manufactured with a defect in materials or workmanship. If reasonable attempts to repair the Product have been made without success, then Thermador will replace your Product (upgraded models may be available to you, in Thermador’s sole discretion, for an additional charge). All removed parts and components shall become the property of Thermador at its sole option. All replaced and/or repaired parts shall assume the identity of the original part for purposes of this warranty and this warranty shall not be extended with respect to such parts. Thermador’s sole liability and responsibility hereunder is to repair manufacturer-defective Product only, using a Thermador-authorized service provider during normal business hours. For safety and property damage concerns, Thermador highly recommends that you do not attempt to repair the Product yourself, or use an un-authorized servicer; Thermador will have no responsibility or liability for repairs or work performed by a non-authorized servicer. If you choose to have someone other than an authorized service provider work on your Product, THIS WARRANTY WILL AUTOMATICALLY BECOME NULL AND VOID. Authorized service providers are those persons or companies that have been specially trained on Thermador products, and who possess, in Thermador’s opinion, a superior reputation for customer service and technical ability (note that they are independent entities and are not agents, partners, affiliates or representatives of Thermador). Notwithstanding the foregoing, Thermador will not incur any liability, or have responsibility, for the Product if it is located in a remote area (more than 100 miles from an authorized service provider) or is reasonably inaccessible, hazardous, threatening, or treacherous locale, surroundings, or environment; in any such event, if you request, Thermador would still pay for labor and parts and ship the parts to the nearest authorized service provider, but you would still be fully liable and responsible for any travel time or other special charges by the service company, assuming they agree to make the service call.

Out of Warranty Product: Thermador is under no obligation, at law or otherwise, to provide you with any concessions, including repairs, pro-rates, or Product replacement, once this warranty has expired.

Warranty Exclusions: The warranty coverage described herein excludes all defects or damage that are not the direct fault of Thermador, including without limitation, one or more of the following: (1) use of the Product in anything other than its normal, customary and intended manner (including without limitation, any form of commercial use, use or storage of an indoor product outdoors, use of the Product in conjunction with air or water-going vessels); (2) any party's willful misconduct, negligence, misuse, abuse, accidents, neglect, improper operation, failure to maintain, improper or negligent installation, tampering, failure to follow operating instructions, mishandling, unauthorized service (including self-performed "fixing" or exploration of the appliance's internal workings); (3) adjustment, alteration or modification of any kind; (4) a failure to comply with any applicable state, local, city, or county electrical, plumbing and/or building codes, regulations, or laws, including failure to install the product in strict conformity with local fire and building codes and regulations; (5) ordinary wear and tear, spills of food, liquid, grease accumulations, or other substances that accumulate on, in, or around the Product; and (6) any external, elemental and/or environmental forces and factors, including without limitation, rain, wind, sand, floods, fires, mud slides, freezing temperatures, excessive moisture or extended exposure to humidity, lightning, power surges, structural failures surrounding the appliance, and acts of God. In no event shall Thermador have any liability or responsibility whatsoever for damage to surrounding property, including cabinetry, floors, ceilings, and other structures or objects around the Product. Also excluded from this warranty are products on which the serial numbers have been altered, defaced, or removed; service visits to teach you how to use the Product, or visits where there is nothing wrong with the Product; correction of installation problems (you are solely responsible for any structure and setting for the Product, including all electrical, plumbing or other connecting facilities, for proper foundation/flooring, and for any alterations including without limitation cabinetry, walls, floors, shelving, etc.); and resetting of breakers or fuses.

TO THE EXTENT ALLOWED BY LAW, THIS WARRANTY SETS OUT YOUR EXCLUSIVE REMEDIES WITH RESPECT TO PRODUCT, WHETHER THE CLAIM ARISES IN CONTRACT OR TORT (INCLUDING STRICT LIABILITY, OR NEGLIGENCE) OR OTHERWISE. THIS WARRANTY IS IN LIEU OF ALL OTHER WARRANTIES, WHETHER EXPRESS OR IMPLIED. ANY WARRANTY IMPLIED BY LAW, WHETHER FOR MERCHANTABILITY OR FITNESS FOR A PARTICULAR PURPOSE, OR OTHERWISE, SHALL BE EFFECTIVE ONLY FOR THE PERIOD THAT THIS EXPRESS LIMITED WARRANTY IS EFFECTIVE. IN NO EVENT WILL THE MANUFACTURER BE LIABLE FOR CONSEQUENTIAL, SPECIAL, INCIDENTAL, INDIRECT, "BUSINESS LOSS", AND/OR PUNITIVE DAMAGES, LOSSES, OR EXPENSES, INCLUDING WITHOUT LIMITATION TIME AWAY FROM WORK, HOTELS AND/OR RESTAURANT MEALS, REMODELLING EXPENSES IN EXCESS OF DIRECT DAMAGES WHICH ARE DEFINITELY CAUSED EXCLUSIVELY BY Thermador, OR OTHERWISE. SOME STATES DO NOT ALLOW THE EXCLUSION OR LIMITATION OF INCIDENTAL OR CONSEQUENTIAL DAMAGES, AND SOME STATES DO NOT ALLOW LIMITATIONS ON HOW LONG IMPLIED WARRANTY LASTS, SO THE ABOVE LIMITATIONS MAY NOT APPLY TO YOU. THIS WARRANTY GIVES YOU SPECIFIC LEGAL RIGHTS, AND YOU MAY ALSO HAVE OTHER RIGHTS, WHICH VARY FROM STATE TO STATE.

No attempt to alter, modify or amend this warranty shall be effective unless authorized in writing by an officer of BSH.

Obtaining Warranty Service: To obtain warranty service for your product, you should contact Thermador Customer Service at 1-800-735-4328.

Product manufactured by
BSH Home Appliances Corporation
1901 Main Street, Suite 600
Irvine, CA 92614

Sommaire

Consignes de sécurité importantes	42
Contenu de l'emballage	45
Vue d'ensemble	46
Éléments de commande	47
Mise en service	47
Affichage	49
Préparation de boissons	50
Préparation avec du café en grains	52
Préparation de boisson à base de lait	52
Préparation avec du café moulu	53
Préparation d'eau chaude.....	54
Boissons personnalisées	54
Deux tasses à la fois	55
Réglage du degré de mouture	56
Verrouillage du tableau	56
Menu	56
Home Connect	59
Entretien et nettoyage quotidiens	63
Programmes d'entretien.....	66
Conseils pour économiser l'énergie	69
Protection contre le gel	69
Rangement des accessoires	69
Accessoires	69
Mise au rebut	69
Dépannage de problèmes simples	70
Données techniques	74
L'engagement AQUA-STOP	74
Garantie.....	75

Produit fabriqué par
BSH Home Appliances Corporation
1901 Main Street, Suite 600
Irvine, CA 92614

Vous avez encore des questions ?
1-800-944-2904

www.thermador.com

N'hésitez pas à nous contacter, nous nous
ferons un plaisir de vous servir!

Comment utiliser ce mode d'emploi

Les pages de couverture du présent mode d'emploi peuvent être dépliées. Les symboles et les messages affichés sur l'écran sont également représentés de manière distincte dans ce mode d'emploi. Vous pourrez ainsi repérer plus facilement les messages et les symboles affichés ou apposés sur l'appareil.

Exemple : unité de percolation (15)

Les présentes instructions mettent également en évidence des textes et symboles apparaissant à l'écran. Vous pourrez ainsi repérer plus facilement les messages et les symboles affichés ou apposés sur l'appareil.

Indicateurs : « Latte macchiato »



Touches et éléments de commande :
[START | STOP]



Il est joint à la machine une notice succincte où vous retrouverez rapidement les fonctions essentielles. Vous pouvez la ranger dans le tiroir à accessoires de la machine.

Faites tout particulièrement attention aux consignes de sécurité importantes dans la rubrique « Précautions importantes ».

Indications de sécurité

AVERTISSEMENT

Signale un risque de mort ou de blessure grave si l'avertissement n'est pas respecté.

MISE EN GARDE

Ceci indique des risques de blessures légères ou de gravité moyenne en cas de non-respect de cet avertissement.

CONSIGNE : ceci indique un risque d'endommagement de l'appareil ou de biens en cas de non-respect de ces consignes.

Remarque :
ceci vous signale des informations ou conseils importants.

CONSIGNES DE SÉCURITÉ IMPORTANTES LIRE ET CONSERVER CES INSTRUCTIONS

Quand vous utilisez des appareils électriques, observez les consignes de sécurité de base, y compris ce qui suit :

1. Veuillez lire et suivre attentivement les consignes d'utilisation et les conserver pour des besoins ultérieurs. Si l'unité est cédée à quelqu'un d'autre, assurez-vous que ce mode d'emploi soit inclu avec la machine.
2. Examiner l'appareil après l'avoir déballé. Ne pas brancher l'appareil s'il a été endommagé lors du transport.
3. Ne pas toucher les surfaces chaudes. Utiliser les poignées.
4. S'assurer que toutes les pièces sont correctement assemblées.
5. Pour éviter les risques d'incendie, de choc électrique et de blessures, ne pas immerger le cordon d'alimentation, les prises ou le corps de l'appareil dans quelque liquide que ce soit, y compris l'eau. Voir le guide d'utilisation et d'entretien pour le nettoyage.
6. Une surveillance renforcée des enfants est impérative quand l'appareil est utilisé à proximité des de ces derniers.
7. Débrancher l'appareil lorsqu'il n'est pas utilisé et avant de le nettoyer. Laisser l'appareil refroidir avant de mettre ou de retirer des pièces et avant de le nettoyer.
8. Ne pas utiliser l'appareil avec une prise ou un cordon endommagé, ou encore si l'appareil ne fonctionne pas correctement ou a été endommagé de quelque façon. Retourner l'appareil au centre de service autorisé le plus proche.
9. L'utilisation d'accessoires complémentaires non autorisés par le fabricant peut provoquer des risques d'incendie, de choc électrique ou de blessures.
10. Ne pas utiliser à l'extérieur ou dans une zone humide.
11. Ne pas laisser le cordon d'alimentation pendre sur le rebord d'une table ou d'un comptoir ou le laisser toucher une surface chaude.
12. Ne pas placer l'unité ou des pièces sur ou à proximité d'une surface de cuisson ou d'un four.
13. Cet appareil ne peut être utilisé par des enfants sans supervision d'un adulte, ni par des personnes handicapées sans aide.
14. Si le tuyau d'alimentation fuit, fermer le robinet immédiatement. Débrancher l'appareil avant de raccorder ou de travailler sur la conduite d'eau.
15. Raccordez toujours la fiche à l'appareil en premier avant de le raccorder à la prise murale. Pour débrancher l'appareil, mettre toutes les commandes sur la position « désactivé » et débrancher ensuite la fiche de la prise murale.
16. Ne pas utiliser pas cet appareil pour un usage autre que celui auquel il est destiné.
17. Conservez ces instructions.
18. Noter les renseignements de nettoyage spéciaux dans les instructions.

CONSIGNES DE SÉCURITÉ IMPORTANTES LIRE ET CONSERVER CES INSTRUCTIONS

AVERTISSEMENTS ISSUE DE LA
PROPOSITION 65 DE L'ÉTAT DE LA
CALIFORNIE :



AVERTISSEMENT

Cancer et dommages à la reproduction -
www.P65Warnings.ca.gov

! IMPORTANT!

Cet appareil est destiné à un usage domestique et non commercial.

Utiliser l'appareil à l'intérieur et à température ambiante uniquement.

Protégez votre cafetière et vos tuyaux du gel afin de les conserver en bon état.

Surveillez les enfants afin de s'assurer qu'ils ne jouent pas avec la machine.

Tous les appareils et systèmes utilisés pour alimenter la machine à café en eau doivent être conformes aux exigences du pays respectif.

La machine doit être raccordée au système d'alimentation en eau conformément aux règlements locaux et nationaux.



AVERTISSEMENT

Pour réduire le risque de choc électrique :

Installation

Ne brancher et n'utiliser l'appareil que conformément aux données indiquées sur la plaque signalétique.

Utiliser l'appareil uniquement avec le transformateur de type 8001010566.

Ne pas raccorder ni utiliser l'appareil via une prise à minuterie ou commandée à distance. L'appareil ne doit pas être utilisé avec une rallonge électrique.

Utiliser la cafetière uniquement si son cordon d'alimentation et l'appareil lui-même ne montrent aucun signe de détérioration.

En cas de défaut, débrancher immédiatement la prise électrique de l'appareil.

Ne jamais plonger l'appareil ou le cordon d'alimentation dans un liquide. Prévenir tout déversement de liquide sur le connecteur.

Mise à la terre

L'appareil doit être branché à une source de courant alternatif de 120 volts via une prise correctement mise à la terre.

Réparations

Afin d'éviter tous les risques, seul un personnel de service autorisé peut réparer cet appareil.

Si le cordon d'alimentation secteur de cet appareil est endommagé, il doit être remplacé par un câble de rechange d'origine, disponible auprès de notre service à la clientèle.

CONSIGNES DE SÉCURITÉ IMPORTANTES **LIRE ET CONSERVER CES INSTRUCTIONS**

MISE EN GARDE

Pour éviter tout risque d'ébouillantage :
veuillez noter que les boissons sont très chaudes lorsqu'elles viennent d'être servies.

Ne pas utiliser d'eau adoucie chimiquement!

Risque d'échaudure (Home Connect)!

Le démarrage à distance pose un risque de brûlure pour quiconque dont les mains seraient sous le mécanisme d'écoulement du café. En utilisant le démarrage à distance, il faut donc s'assurer de ne poser ainsi aucun risque pour autrui, en particulier les enfants ou la propriété.

Pour éviter tout risque d'étouffement :

Ne jamais laisser les enfants jouer avec le matériel d'emballage. Conserver les pièces de petite taille dans un endroit sûr, car elles posent un risque d'étouffement.

Pour éviter tout risque de blessure :

Conserver les comprimés de détartrage hors de la portée des enfants. Garder l'appareil et le câble d'alimentation hors de la portée des enfants.

ne pas accéder à l'unité de mouture.

Prendre garde de ne pas se coincer les doigts en fermant la porte. Tout abus de l'appareil pose un risque de blessure.

MISE EN GARDE

Pour éviter tout risque de brûlure :

La buse d'écoulement est brûlante. Après utilisation, la laisser refroidir avant de la toucher. Après utilisation, la surface des résistance de chauffe et la plaque de chauffe peuvent conserver la chaleur. Attendre avant de les toucher. Les boissons fraîchement préparées peuvent être brûlantes. Prévoir quelques minutes pour les laisser refroidir.

Pour éviter tout risque d'interférence avec les implants électroniques :

L'appareil contient des aimants permanents qui peuvent exercer une influence sur les implants électroniques tels que les stimulateurs cardiaques ou les pompes à insuline. Les porteurs d'implants électroniques doivent maintenir une distance d'au moins 4" (10 cm) entre eux, le devant de l'appareil et les parties suivantes lors de leur extraction: récipient de lait, système de distribution du lait, réservoir d'eau et le groupe filtrant.

Contenu de l'emballage

(Voir image A)

- a Machine à café complètement automatique
- b Mode d'emploi
- c notice succincte
- d Feuille Home Connect
- e Cuillère à mesurer
- f Bandelette pour déterminer la dureté de l'eau
- g Tuyau à lait (ensemble)
- h Récipient à lait
- i Tube d'aspiration

Toutes nos félicitations...

... pour l'achat de cette machine à café complètement automatique! Vous venez d'acheter un appareil électroménager aussi haut de gamme que moderne. Celui-ci allie en effet une technique novatrice, un grand nombre de fonctions différentes et un grand confort d'utilisation. Grâce à lui, vous pouvez très facilement et rapidement préparer de délicieuses boissons chaudes – qu'il s'agisse d'un espresso au goût corsé, d'un cappuccino bien crémeux, d'un latte ou d'un café au lait, ou tout simplement d'une tasse de café traditionnel. Cet appareil vous offre également de nombreuses possibilités pour adapter ces boissons à votre goût personnel. Pour une utilisation optimale de votre machine à café complètement automatique, nous vous recommandons de vous familiariser avec ses différents composants, ses fonctions, ses indicateurs et ses éléments de commande. Ce mode d'emploi devrait vous y aider. Prenez donc le temps nécessaire pour le lire avant de mettre la machine en service.

Vue d'ensemble

(Voir images **B** à **E**)

- 1 Porte de l'appareil
 - a) Poignée encastrée (pour ouvrir la porte)
 - b) Plateau d'égouttage
- 2 Affichage
- 3 Panneau de commande
- 4 Système d'écoulement (café, lait, eau chaude) réglable en hauteur
 - a) Couvercle
- 5 Système à lait
 - a) Levier d'encliquetage
 - b) Buse d'écoulement (partie supérieure, partie inférieure)
 - c) Tuyau à lait (2 unités)
 - d) Pièce de liaison en métal (pour support à aimant)
- 6 Interrupteur principal [O/I] (alimentation électrique)
- 7 Tiroir à accessoires (pour notice succincte et accessoires)
 - a) notice succincte
 - b) Cuillère à mesurer
 - c) Bandelette pour déterminer l'adureté de l'eau
 - d) Tuyau à lait (ensemble)
- 8 Récipient à eau amovible
 - a) Couvercle du récipient à eau
- 9 Récipient à grains amovible
 - a) Couvercle du récipient à grains
- 10 Coulisse de réglage de la finesse de mouture
- 11 Support à aimant (pour pièce de liaison)
- 12 Tiroir à café amovible (café en poudre/comprimé de nettoyage)
- 13 Support (pour le tuyau à lait)
- 14 Couvercle de protection (pour l'unité de percolation)
- 15 Unité de percolation
 - a) Verrouillage
 - b) Couvercle
- 16 Levier d'éjection
- 17 Plateau d'égouttage amovible
 - a) Filtre d'évacuation
 - b) Tiroir à marc de café
- 18 Bac de récupération
- 19 Support (pour tube d'aspiration)
 - a) Tube d'aspiration
- 20 Plaque signalétique (n°E.; FD)
- 21 Surface de rangement avec sonde (pour le récipient à lait)
- 22 Récipient à lait
 - a) Récipient en acier inoxydable
 - b) Couvercle de la partie inférieure
 - c) Couvercle de la partie supérieure

Remarque :

Pour de plus amples informations concernant l'appareil, pour savoir par exemple comment modifier l'angle d'ouverture de la porte, consulter les instructions d'installation.

Éléments de commande

Pour faciliter l'utilisation de l'appareil tout en mettant à votre disposition une grande diversité de fonctions, la machine utilise un guidage par menu aisément compréhensible. Ce guidage vous permet de sélectionner, en quelques étapes seulement, ce que vous désirez parmi un grand nombre de possibilités.

Interrupteur d'alimentation [O/I]

L'interrupteur d'alimentation [O/I] (avec la porte ouverte) est utilisé pour allumer l'appareil ou l'éteindre complètement (alimentation électrique interrompue).

CONSIGNE :

ne pas actionner l'interrupteur principal alors que la machine fonctionne. Couper l'alimentation uniquement lorsque la machine est en mode Éco, afin d'assurer le rinçage automatique.

Panneau de commande (zone tactile)

Naviguer sur le panneau de commande en appuyant sur les symboles et caractères. Vous entendrez un signal sonore. Le signal sonore peut être activé ou désactivé (voir la rubrique « Menu - Son des touches »).

[ON I OFF]

Appuyer sur [ON I OFF] pour allumer l'appareil ou le mettre en mode d'économie d'énergie. La machine effectue ce faisant un rinçage automatique.

La machine n'effectue pas de rinçage dans les cas suivants :

- elle est encore chaude au moment de la mise en marche.
- aucune tasse de café n'a été préparée avant d'éteindre la machine.

L'appareil est prêt à fonctionner dès que les symboles permettant la sélection des boissons apparaissent à l'écran.

[ON I OFF]

Appuyer sur [SETTINGS] pour aller au menu. Les réglages peuvent être reconfigurés et capables de retrouver des renseignements. Cela peut aussi brancher l'appareil à Home Connect.

[CLEAN]

Appuyer sur [CLEAN] pour voir la liste des programmes de service. Choisir ensuite le programme désiré tel que décrit dans la section « Programmes de services ».

[DOUBLE]

Appuyer sur [DOUBLE] après avoir choisi une boisson pour en préparer simultanément deux tasses (voir la rubrique « Deux tasses à la fois »).

[FAVORITES]

Appuyer sur [FAVORITES] pour ouvrir la liste « Préparation de boissons personnalisées ». Les réglages personnalisés pour les boissons à base de café peuvent être mémorisés et réutilisés (voir chapitre « Boissons personnalisées »).

[START I STOP]

Appuyer sur [START I STOP] pour préparer une boisson ou pour démarrer un programme de service.

Remarque :

Appuyer à nouveau sur C pendant la préparation de la boisson pour stopper prématurément la distribution en cours.

Bouton de navigation

Appuyer sur les flèches pour naviguer l'écran ou pour changer les paramètres.

Écran

L'écran indique les boissons, les réglages et d'autres renseignements (voir la rubrique « Affichage »).

Mise en service

Généralités

Ne verser, dans les conteneurs correspondants, que de l'eau pure, **froide**, sans gaz carbonique et uniquement du café en grains **torréfiés**. Ne pas employer des grains de café avec glaçage, caramélisés ou enrobés d'une substance sucrée quelconque; car cela obturerait le percolateur.

AVERTISSEMENT

L'appareil doit être monté correctement, c'est-à-dire conformément aux instructions de montage jointes, et doit être raccordé au secteur avant de pouvoir être mis en marche et utilisé.

Mise en service de l'appareil

- Retirer les films de protection.

CONSIGNE :

utiliser l'appareil uniquement dans une pièce à l'abri du gel. Si l'appareil a été transporté ou entreposé à des températures inférieures à 32°F (0 °C), attendre au moins 3 heures avant de le mettre en service.

- Ouvrir la porte de l'appareil en utilisant la poignée encastrée.
- Sortir le récipient à grains, le remplir de grains de café et le remettre en place.
- Régler l'interrupteur principal sur [I] et refermer la porte de l'appareil.

L'appareil lance le nettoyage et chauffe. L'écran est activé.

« Choisissez la langue souhaitée » apparaît.

- Appuyer sur la touche fléchée [∨]. L'arrière-plan du champ « Français » est de couleur claire. La langue peut être modifiée.
- Sélectionner la langue souhaitée avec la touche fléchée [>].
- Appuyer sur la touche fléchée [^]. L'arrière-plan du champ « Langue » est de couleur claire.
- Sélectionner « Dureté de l'eau » avec la touche fléchée [>].

Remarque :

le réglage correct de la dureté de l'eau est important, afin que la machine indique suffisamment tôt le moment où le programme de détartrage est nécessaire. L'appareil a été pré-réglé sur une dureté d'eau de 4. Dans le cas où un adoucisseur d'eau est installé dans la maison, veuillez régler la dureté de l'eau au niveau 3. Vous pouvez aussi vous renseigner sur la dureté de l'eau auprès de votre compagnie locale de distribution d'eau.

- La bandelette jointe sert à déterminer la dureté de l'eau. Plonger brièvement la bandelette de test dans l'eau et lire le résultat qui apparaît au bout de 1 minute.

Niveau	Dureté de l'eau g/gal (US)
1	1,0426 - 7,2985
2	8,3412 - 14,597
3	15,64 - 21,896
4	22,938 - 31,279

- Appuyer sur le bouton tactile [^]. L'arrière-plan du champ « Dureté de l'eau » est de couleur claire.
- Appuyer sur l'avance pas-à-pas [∨]. Le champ « 4 (très dure) » est en surbrillance. La dureté de l'eau peut être modifiée.
- Sélectionner « Home Connect » avec la touche tactile [>].
- Pour brancher l'appareil au réseau Wi-Fi (réseau domestique) dès maintenant, appuyer sur la touche tactile [∨].
- Pour brancher l'appareil au réseau Wi-Fi (réseau domestique) ultérieurement, appuyer sur le symbole [>]. « Terminer la configuration » apparaît.
- Appuyer sur le bouton tactile [∨]. Les réglages de langue et de dureté de l'eau sont enregistrés.

Remarque :

En sélectionnant [Home Connect], veuillez lire la description détaillée dans la rubrique « Home Connect ».

L'appareil est prêt à fonctionner dès que les symboles des boissons apparaissent à l'écran. À chaque préparation de boisson, le ventilateur intégré se met en marche et s'arrête après quelques minutes.

Remarque :

La première boisson préparée après la réalisation d'un programme de maintenance ou après une longue période d'inactivité n'a pas encore atteint son plein arôme.

Une fois la mise en service de la machine à espresso automatique effectuée, la présence d'une mousse dense et fine (créma) sur le café n'est obtenue qu'après avoir préparé plusieurs tasses.

Mise hors tension de l'appareil

- Appuyez sur la touche [START | STOP]. L'appareil effectue un rinçage et retourne en mode Éco.

Exception : si l'appareil n'a été utilisé que pour préparer de l'eau chaude, il se met hors tension sans rinçage.

- Pour mettre l'appareil complètement hors tension, ouvrir la porte et commuter l'interrupteur principal en position [O].

CONSIGNE :

ne pas actionner l'interrupteur principal alors que la machine fonctionne.

Remarque :

la machine à espresso automatique est programmée en usine avec des réglages standard de façon à fonctionner de manière optimale. Après écoulement de la durée sélectionnée, l'appareil se met automatiquement en mode Éco et effectue un rinçage (la durée est réglable, voir la section « Éteindre après » dans le chapitre « Menu »).

Remarque :

l'appareil est équipé d'une sonde. Si un récipient à lait se trouve dans la machine, un affichage correspondant apparaît à l'écran lors de la commutation en mode Éco. Si du lait se trouve encore dans le récipient, le conserver au réfrigérateur.

Affichage

Écran

L'écran indique les boissons, les réglages et les paramètres possibles, ainsi que des messages concernant l'état de fonctionnement.

Exemples :

Sélection de la boisson







Informations

Les informations disparaissent en appuyant sur un bouton ou après un court instant.



Les informations restent cependant affichées sur l'écran d'information sous forme d'un petit symbole.

-  Récipient à grains presque vide
-  Remplacez le filtre à eau
-  Programme de nettoyage nécessaire
-  Programme de détartrage nécessaire
-  Programme de nettoyer et détartrer requis

Invitations à agir



Remarque :

Une fois que les actions nécessaires (comme le remplissage du récipient à grains) ont été effectuées, les messages correspondants ainsi que le symbole disparaissent de l'écran.

Préparation de boissons

Cette machine à espresso automatique fonctionne aussi bien avec du café en grains qu'avec du café moulu (pas de café soluble). Lorsque la machine est utilisée avec du café en grains, celle-ci moule le grain avant chaque préparation. Pour assurer une qualité optimale, conserver les grains au frais dans un récipient fermé.

Remarque :

Préchauffer la (les) tasse(s), en particulier les tasses épaisses pour espresso, avec de l'eau chaude par exemple. Ceci s'applique d'autant plus aux tasses à espresso à parois épaisses.

Remarque :

Avec certains réglages, le café est préparé en deux étapes (voir les rubriques « Aroma Double Shot » et « Deux tasses à la fois »). Attendre que l'opération soit entièrement terminée.

Sélection de la boisson

Appuyer sur la touche fléchée [<] ou [>] pour choisir différentes boissons :

Le symbole pour la boisson choisir apparaîtra au milieu. Le nom de la boisson et les valeurs réglées actuellement, p. ex. pour la force et le volume du café, sont affichés dans la rangée du bas.



Les boissons suivantes peuvent être sélectionnées :

Café serré (ristretto)
Espresso
Espresso noisette (macchiato)
Café
Cappuccino
Latté macchiato
Café latté
Micromousse de lait
Lait chaud
Eau chaude

La boisson sélectionnée peut être préparée avec les valeurs pré réglées ou être adapté préalablement au goût individuel de l'utilisateur.

Note :

Si l'appareil est branché à Home Connect, des boissons supplémentaires peuvent être choisies dans « Coffeeworld », puis ajustées dans l'application. La dernière boisson « Coffeeworld » sélectionnée dans l'application est indiquée dans l'écran et peut également être ajustée/servie directement depuis l'appareil.

Ajustement des boissons

Appuyer sur la touche fléchée [√] pour voir différents champs d'ajustement apparaître sur la boisson.

L'arrière-plan du champ dont la valeur peut être modifiée est de couleur claire.

Exemple :

les valeurs pour une tasse de « Café » peuvent être modifiées de la manière suivante :

- Sélectionner « Café » avec la touche fléchée [<] ou [>].

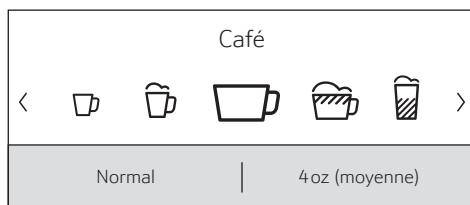

- Appuyer sur la touche fléchée [√].

Les champs contenant les valeurs pré-réglées apparaissent. L'arrière-plan du champ actif, p. ex. «doux» pour la force du café, est de couleur claire.

Café
< Normal >
4 oz (moyenne)
Température normale

- Régler la force du café, p. ex. «fort», avec la touche fléchée [<] ou [>].
- Appuyer sur la touche fléchée [∨].

Café
Fort
< 4 oz (moyenne) >
Température normale

- Régler la quantité de café, p. ex. «5 oz» (large), avec la touche fléchée [<] ou [>].
- Appuyer sur la touche fléchée [∨].

Café
Très fort
5 oz (grande)
< Température normale >

- Régler la température du café, p. ex. «Température élevée», avec la touche fléchée [<] ou [>].

Café
Très fort
5 oz (grande)
< Température élevée >

- Pour revenir au menu des boissons, appuyer sur la touche [^] ou appuyer sur [START | STOP] pour servir une boisson. Les réglages sont enregistrés.

Remarque:

Les possibilités de réglage varient selon les boissons. Alors que pour les boissons à base de café, il est possible de régler p. ex. l'intensité du café, la température et la quantité de café, seul le volume est réglable pour le lait.

Voici les réglages possibles :

Force du café

doux
normal
fort
très fort
DoubleShot
DoubleShot +
DoubleShot ++

Remarque:

Aroma Double Shot

Plus la percolation du café dure longtemps, plus les substances amères et les arômes indésirables sont prononcés. Cela a un effet négatif sur le goût et rend le café moins digeste. Pour éviter cela et obtenir tout de même un café très fort, la machine dispose d'une fonction spéciale appelée Aroma Double Shot. La machine prépare tout d'abord la moitié de la quantité souhaitée, puis moule de nouveau du café et effectue une nouvelle percolation pour obtenir uniquement les arômes parfumés et digestes du café.

Remarque:

Lorsque le volume de 12 oz (360 ml) ou 16 oz (480 ml) est sélectionné, la fonction Aroma Double Shot n'est pas disponible.

Remarque:

La fonction Aroma Double Shot n'est pas disponible pour la préparation d'un ristretto, d'un espresso macchiato et d'un café préparé à partir de café moulu.

Volume

Le volume diffère selon le type de boisson et peut être réglée par paliers en «oz» ou en «ml». Par défaut, les volumes sont exprimés en «oz» et peuvent être changés en «ml», voir la rubrique «Menu - Unités de mesure du volume».

Remarque :

La quantité peut également varier en fonction de la qualité du lait.

Température des boissons

Valeurs pour les boissons à base de café :

température normale

Température élevée

Température très élevée

Valeurs pour l'eau chaude :

par défaut, les températures sont exprimées en «°F» et peuvent être changées en «°C», voir la rubrique «Menu – Unités de mesure des températures».

160° F (70°C) Thé blanc

180° F (80°C) Thé vert

200° F (90°C) Thé noir

Max Thé aux fruits

Remarque : si aucune action n'est effectuée pendant env. 30 secondes, la machine quitte automatiquement le mode de réglage. Les réglages effectués sont mémorisés automatiquement.

Préparation avec du café en grains

La machine doit être prête à fonctionner.

- Placer la tasse sous la buse d'écoulement.
- Sélectionner «Ristretto», «Expresso» ou «Café» avec la touche fléchée [<] ou [>].

L'écran indique la boisson sélectionnée ainsi que les valeurs de force et de quantité pré-réglées pour celle-ci.

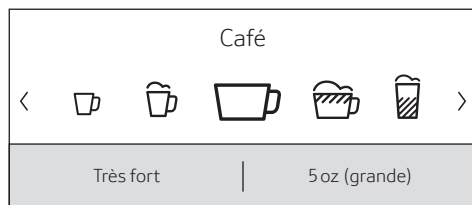

Remarque :

Les réglages peuvent être modifiés comme décrit dans la rubrique «Ajustement des boissons».

- Appuyer sur [START | STOP] afin de lancer la préparation.

La machine effectue la percolation et le café s'écoule ensuite dans la tasse.

Une simple pression sur [START | STOP] permet d'arrêter la distribution en cours.

Préparation de boisson à base de lait

Cette machine à expresso automatique possède une buse d'écoulement intégrée. Celle-ci vous permet de préparer des boissons à base de lait, de la mousse de lait ainsi que du lait chaud.

⚠ MISE EN GARDE

Risque de brûlures!

La buse d'écoulement est brûlante. Après utilisation, la laisser refroidir avant de la toucher.

Récipient à lait

Le récipient à lait est conçu spécialement pour être utilisé en combinaison avec cette machine à café complètement automatique. Il est destiné uniquement à être utilisé dans les ménages privés, il sert à conserver le lait au réfrigérateur.

CONSIGNE :

Retirer les tasses ou les verres avant d'ouvrir la porte afin d'éviter qu'ils ne chutent.

Pour raccorder le récipient à lait ou un carton de lait :

- Ouvrir la porte de l'appareil.
- Retirer le couvercle de la buse d'écoulement en le tirant vers l'avant.

- Raccorder et fixer les tuyaux à lait et les pièces de liaison tel qu'illustré.

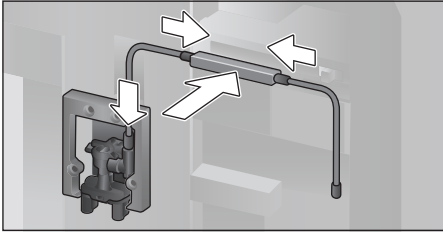

- Remettre le couvercle de la buse d'écoulement en place.
- Raccorder le tube d'aspiration et l'introduire dans le récipient à lait ou boîte à lait.

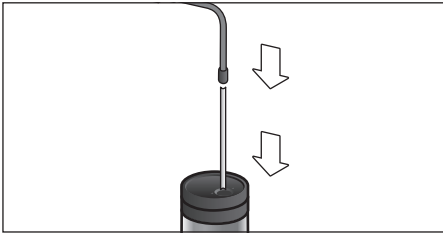

- Fermer la porte de l'appareil.

Remarque :

Une fois secs, les résidus de lait sont difficiles à nettoyer, il est donc impératif de les éliminer immédiatement (voir rubrique « Nettoyage du système à lait »).

Boissons à base de café et de lait

- Placer la tasse ou le verre sous la buse d'écoulement.
- Sélectionner « Espresso Macchiato », « Cappuccino », « Latte Macchiato » ou « Café au lait » avec la touche fléchée [<] ou [>].

L'écran indique la boisson sélectionnée ainsi que les valeurs de force et de quantité pré-réglées pour celle-ci.

Remarque :

Les réglages peuvent être modifiés comme décrit dans la rubrique « Ajustement des boissons ».

- Appuyer sur [START | STOP] afin de lancer la préparation.

La machine verse tout d'abord le lait dans la tasse ou le verre. Puis elle effectue la percolation et le café s'écoule ensuite de la buse.

Une nouvelle pression sur [START | STOP] permet d'interrompre l'étape de préparation actuellement en cours.

Mousse de lait ou lait chaud

- Placer la tasse ou le verre sous la buse d'écoulement.
- Sélectionner « Mousse lait » ou « Lait chaud » avec la touche fléchée [<] ou [>].

Remarque :

Les réglages peuvent être modifiés comme décrit dans la rubrique « Ajustement des boissons ».

- Appuyer sur [START | STOP] afin de lancer la préparation.

La mousse de lait ou le lait chaud s'écoule dans la tasse.

Une nouvelle pression sur [START | STOP] permet d'interrompre l'étape de préparation actuellement en cours.

Préparation avec du café moulu

Remarque :

Lorsque vous utilisez du café moulu, il n'est pas possible de définir la force du café, ni de préparer deux tasses à la fois, ni d'utiliser de grands volumes de liquide (12 oz/360 ml ou 16 oz/480 ml). Si le message « Impossible de servir cette quantité avec du café moulu » apparaît, veuillez choisir un volume inférieur à 12 oz/360 ml.

CONSIGNE :

Retirer les tasses ou les verres avant d'ouvrir la porte afin d'éviter qu'ils ne chutent.

La machine doit être prête à fonctionner.

- Ouvrir la porte de l'appareil.
- Retirer le tiroir à café. Le tiroir à poudre doit être sec.
- Mettre la quantité souhaitée de café en poudre (au maximum 2 cuillères à mesurer rases) dans le récipient correspondant sans le tasser.

CONSIGNE :

Ne pas verser de café en grains ou de café soluble.

- Remettre le tiroir à café en place.
- Fermer la porte de l'appareil. L'écran indique «Café moulu» au lieu de la force du café.

Remarque :

Si aucun café n'est préparé dans les 90 secondes qui suivent, la chambre de percolation se vide automatiquement pour éviter un éventuel débordement. La machine effectue un rinçage.

- Placer la tasse sous la buse d'écoulement.
- Sélectionner une boisson au café avec ou sans lait avec la touche fléchée [<] ou [>].

L'écran affiche la boisson sélectionnée ainsi que les valeurs prééglées pour celle-ci.

Remarque :

Les réglages peuvent être modifiés comme décrit dans la rubrique «Ajustement des boissons».

Remarque :

Pour les boissons à base de café et de lait, respecter les indications figurant dans la rubrique «Préparation de boisson à base de lait».

- Appuyer sur [START | STOP] afin de lancer la préparation.

La machine effectue la percolation et le café s'écoule ensuite dans la tasse. Pour les boissons à base de café et de lait, la machine verse tout d'abord le lait dans la tasse, puis effectue ensuite la percolation.

Remarque :

Pour obtenir une autre boisson avec du café moulu, répéter la procédure.

Préparation d'eau chaude



MISE EN GARDE

Risque de brûlures!

La buse d'écoulement est brûlante. Après utilisation, la laisser refroidir avant de la toucher.

La machine doit être prête à fonctionner.

- Retirer le tuyau à lait du récipient à lait.
- Éliminer les résidus de lait ou de café se trouvant au niveau de la buse.
- Placer la tasse ou le verre sous la buse d'écoulement.
- Sélectionner «Café» avec la touche fléchée [<] ou [>].

Remarque :

Les réglages peuvent être modifiés comme décrit dans la rubrique «Ajustement des boissons».

- Appuyer sur [START | STOP] afin de lancer la préparation.
- Le message suivant apparaît : «Tuyau à lait séparé du récipient à lait?».
- S'il est encore raccordé, retirer le tuyau à lait et appuyer sur la touche fléchée [<].

De l'eau chaude coule de la buse d'écoulement.

Une simple pression sur [START | STOP] permet d'arrêter la distribution en cours.

Boissons personnalisées

Appuyer sur [FAVORITES] pour ouvrir la sélection de boissons personnalisées.

Il est possible d'utiliser jusqu'à 8 emplacements de mémorisation. Cela permet à l'utilisateur de mémoriser ses boissons préférées avec tous leurs réglages.

Remarque :

Appuyer sur [FAVORITES] pour quitter le menu n'importe quand sans enregistrer.

Créer ou modifier des boissons

- Appuyer sur [FAVORITES].

La sélection des emplacements de mémorisation apparaît.



- Avec la touche fléchée [<] ou [>], choisir un emplacement de mémoire pour une nouvelle boisson, modifier un emplacement déjà occupé ou supprimer une boisson.
- Choisir «Créer» sur un emplacement de mémoire vide ou «Modifier» si l'emplacement est occupé.
- Appuyer sur la touche fléchée [√].

Remarque :

Si «Effacer» est sélectionné, les réglages de l'emplacement sont supprimés et ce dernier redevient vide.

Le menu permettant d'ajuster les boissons apparaît. L'écran affiche alors la dernière boisson préparée avec les derniers réglages effectués.

- Si vous ne voulez pas enregistrer la dernière boisson distribuée, choisissez-en une autre avec la touche fléchée [<] ou [>].
- Sélectionner chaque réglage à modifier avec la touche fléchée [√] ou [^].
Ajuster les valeurs avec la touche fléchée [<] ou [>].

Les possibilités de réglage varient selon la boisson sélectionnée.

Remarque :

Pour les boissons avec du lait, il est possible de régler le rapport entre café et lait.

- Les réglages peuvent être alors mémorisés sous un nom individuel. Sélectionner «Enregistrer le nom». L'écran de saisie du nom apparaît.

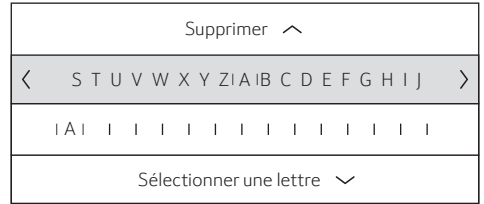

- Avec [^], quitter la saisie sans apporter de modification. Le menu de sélection des boissons apparaît à l'écran.
- Sélectionner une lettre ou un symbole dans la rangée supérieure avec la touche fléchée [<] ou [>].
- Appuyer sur [√] pour confirmer la lettre sélectionnée. Pour effacer, sélectionner [<] et appuyer sur [√].
- Sélectionner et confirmer les autres lettres ou les autres symboles.
- Appuyer sur [^] pour accepter l'enregistrement. Le menu de sélection apparaît.
- Appuyer sur [FAVORITES] pour quitter le menu.

Sélection et préparation d'une boisson personnalisée

Appuyer sur [FAVORITES]. La sélection des emplacements de mémorisation apparaît.

- Sélectionner l'emplacement de mémorisation avec la touche fléchée [<] ou [>].
- Placer la tasse ou le verre sous la buse d'écoulement.
- Appuyer sur [START | STOP] afin de lancer la préparation.

Deux tasses à la fois

Appuyer sur [DOUBLE] pour préparer simultanément deux tasses de la boisson sélectionnée. Le réglage est indiqué par le symbole de la deuxième tasse et par le texte, p. ex. «2 x espresso».

- Sélectionner la boisson souhaitée avec la touche fléchée [<] ou [>].
- Appuyer sur [DOUBLE].
- Placer deux tasses, une à gauche et une à droite, sous la buse d'écoulement.
- Appuyer sur [START | STOP] afin de lancer la préparation.

La boisson choisie est préparée et s'écoule ensuite dans les deux tasses.

Remarque :

La boisson est préparée en deux étapes (deux cycles de mouture).

Attendre que l'opération soit entièrement terminée avant de retirer la tasse.

Remarque :

Lorsque le volume 12 oz (360 ml) ou 16 oz (480 ml) est sélectionné, il n'est pas possible de servir deux tasses en même temps.

Remarque :

La préparation de deux tasses à la fois n'est pas possible avec les réglages « Aroma Double Shot » et « Café moulu ».

Réglage du degré de mouture

Cette machine à espresso automatique possède un moulin réglable. Celui-ci permet de varier individuellement le degré de mouture du café.

- Ouvrir la porte de l'appareil.
- Régler, à l'aide de la coulisse, la finesse de mouture entre du café finement moulu ☼ et du café grossièrement moulu ☼.

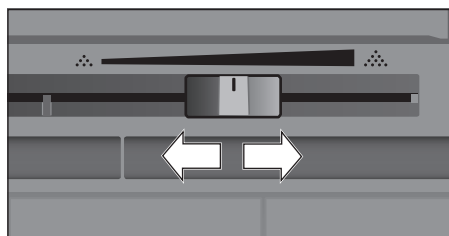

- Fermer la porte de l'appareil.

Remarque :

Choisir une mouture plus fine pour les grains torréfiés de couleur foncée et une mouture plus grossière pour les grains torréfiés de couleur claire.

Remarque :

Il est important de procéder progressivement lorsqu'on change le degré de mouture.

Remarque :

Le nouveau réglage n'est perceptible qu'à partir de la seconde tasse de café.

Remarque :

Si le message « Sélectionnez une mouture plus grosse » apparaît à l'écran, cela signifie que les grains de café sont moulus trop finement. Régler le degré de mouture pour que celle-ci soit plus grosse.

Verrouillage du tableau

Le verrouillage du tableau sert à prévenir toute activation involontaire et à protéger les enfants.

- Appuyer sur [SETTINGS] pendant au moins 4 secondes. « Verrouillage du tableau activé » s'affiche brièvement à l'écran.

Plus aucune commande n'est possible, seul [ON | OFF] peut être actionné.

- Appuyer sur la touche [SETTINGS] pendant au moins 4 secondes afin de désactiver la sécurité enfants. « Verrouillage du tableau désactivé » s'affiche brièvement à l'écran.

Menu

Le menu permet de modifier des réglages individuellement, d'accéder à des informations ou encore de lancer des programmes.

- Appuyer sur [SETTINGS] pour ouvrir le menu.

Différentes possibilités de réglage seront proposées.

Navigation dans le menu :

Sélectionner l'option de menu qui vous intéresse, p. ex. «Langue», avec la touche [<] ou [>]. Appuyer sur [√] pour consulter le réglage actuel, p. ex. «Français», puis sur [<] ou [>] pour le modifier. Appuyer sur [^] pour retourner au menu.

Langue	
Choisissez la langue souhaitée	
<	Français >

Par exemple :

Réglage de l'arrêt automatique de l'appareil après 15 minutes :

- Appuyer sur [SETTINGS]. Le menu s'ouvre.
- Sélectionner «Arrêt automatique» avec la touche fléchée [<] ou [>].
- Appuyer sur la touche fléchée [√].
- Sélectionner «0h 15min» avec la touche fléchée [<] ou [>].
- Appuyer sur [SETTINGS]. «Enregistrer les modifications» apparaît.
- Appuyer sur la touche fléchée [√]. Le réglage est mémorisé.

La sélection des boissons apparaît maintenant à l'écran.

Remarque :

Vous pouvez à tout moment appuyer sur [SETTINGS] pour quitter le menu. Si aucune saisie n'est effectuée dans les 30 secondes qui suivent, le menu se referme automatiquement sans enregistrer les pré-réglages.

Les réglages suivants peuvent être effectués :

Langue

Réglage de la langue dans laquelle les messages sont affichés.

Dureté de l'eau

Réglage en fonction de la dureté de l'eau locale.

La dureté peut être sélectionnée par niveaux de «1 (douce)» à «4 (très dure)». L'appareil a été pré-réglé sur une dureté de «4 (très dure)».

Remarque :

Le réglage correct de la dureté de l'eau est important afin que la machine indique suffisamment tôt le moment où le programme de détartrage est nécessaire.

Vous pouvez aussi vous renseigner sur la dureté de l'eau auprès de votre compagnie locale de distribution d'eau. Si votre maison est dotée d'un système d'adoucissement de l'eau, sélectionner le réglage «Adoucisseur».

Filtre à eau

Si un filtre à eau est inséré, remplacé ou retiré, le réglage correspondant «Activer», «Remplacer» ou «Retirer» doit être sélectionné.

Remarque :

Le filtre à eau permet de prévenir les dépôts de tartre et d'éliminer les impuretés dans l'eau. Il réduit la fréquence à laquelle il faut détartrer l'appareil.

Les filtres à eau sont disponibles en magasin ou auprès du service à la clientèle (voir rubrique «Accessoires»).

Insertion ou remplacement d'un filtre à eau : Avant de pouvoir être utilisé, tout filtre à eau neuf doit être rincé.

- Sélectionner «Activer» ou «Remplacer» avec la touche fléchée [√] ou [^].
- Insérer le filtre à eau fermement dans l'ouverture du récipient à eau prévu à cet effet.

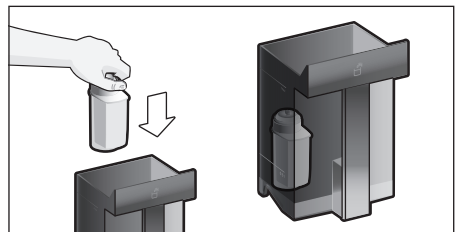

- Retirer le tuyau à lait du récipient à lait et refermer la porte.

CONSIGNE :

Veiller à ne pas coincer le tuyau en refermant la porte.

- Appuyer sur [START I STOP].

L'eau traverse alors le filtre pour le rincer.

La machine est de nouveau prête à fonctionner.

Remarque : le rinçage du filtre a simultanément activé le réglage permettant d'afficher le remplacement du filtre.

Le filtre n'est plus efficace lorsque le message « Remplacer le filtre à eau » apparaît ou, au plus tard, après 2 mois d'utilisation.

Il faut alors le remplacer pour des raisons d'hygiène et afin que l'appareil ne s'entarte pas (ce qui pourrait l'endommager).

- Si aucun filtre neuf n'est inséré, sélectionner le réglage « Retirer » et appuyer sur [START I STOP].

Le message « Retirez le filtre à eau, réinstallez le réservoir d'eau, fermez la porte » apparaît à l'écran.

Remarque :

Si la machine n'a pas été utilisée durant une période prolongée (lors de vacances, p.ex.), rincer le filtre en place avant d'utiliser à nouveau la machine. Pour cela, préparer tout simplement une tasse d'eau chaude.

Des informations complètes sur le filtre à eau figurent dans les instructions relatives au filtre jointes.

Format de température

Choisir entre °F et °C.

Unité de mesure du volume

Choisir entre oz et ml.

Éteindre après

Réglage de la durée après laquelle l'appareil effectue un rinçage automatique et s'arrête une fois la dernière préparation de boisson terminée.

La durée peut être comprise entre 15 minutes et 3 heures. Elle est réglée par défaut sur 30 minutes.

Home Connect

Réglages pour le branchement au réseau Wi-Fi (domestique) et à des appareils mobiles (voir section « Home Connect »).

Éclairage

Réglage de l'éclairage de la buse d'écoulement. Il peut être réglé sur « Marche », « Automatique » ou « Arrêt ».

Luminosité d'éclairage

Réglage de la luminosité de l'éclairage de la buse d'écoulement. Réglable de « Niveau 1 » à « Niveau 10 ».

Luminosité de l'écran

Réglage de la luminosité de l'écran.

Son des touches

Activation ou désactivation des signaux sonores.

Affichage de l'heure

Affichage de l'heure et de la date

« Désactivée » ou « Numérique » (activée).

Ce réglage peut être modifié dans les prochaines options de menu.

Remarque :

Le réglage de l'heure est perdu lorsque l'alimentation de l'appareil est coupée par actionnement de l'interrupteur ou en cas de panne d'électricité.

Heure

Réglage de l'heure actuelle.

Format de l'heure

Choisir entre le format américain (12 heures) et le format européen (24 heures).

Remarque :

Aucune différence entre « am » et « pm ».

Protection contre le gel

Programme d'entretien visant à éviter les dommages provoqués par le gel durant le transport et l'entreposage.

Lors de ce programme, la machine est vidée entièrement.

- Sélectionner « Démarrer » pour exécuter le programme.
- Vider le récipient à eau et le remettre en place.
- Le cas échéant, retirer le récipient à lait et fermer la porte.

La machine purge automatiquement le circuit.

- Vider le plateau d'égouttage et le remettre en place.

Info boissons

Affichage du nombre de boissons préparées depuis la mise en service de la machine.

- Sélectionner «Suivant» pour afficher l'information.

Réglages d'usine

Restaure tous les paramètres de la machine tels qu'ils étaient à la livraison.

- Sélectionner «Réinitialiser» avec la touche fléchée [<] ou [>]. Le message «Réinitialiser» apparaît.
- Appuyer alors sur «Réinitialiser» pour confirmer ou sur «Annuler» pour l'interrompre.

Home Connect

Cette machine à café complètement automatique est dotée d'une fonction Wi-Fi et peut être commandée à distance à l'aide d'un appareil mobile (p. ex. tablette, téléphone intelligent). L'application Home Connect offre des fonctions supplémentaires qui complètent parfaitement l'appareil électroménager en réseau.

Même si elle n'est pas branchée à un réseau Wi-Fi (domestique), la machine à café complètement automatique peut fonctionner normalement via l'écran.

Informations importantes :

Le routeur du réseau domestique doit fonctionner à une fréquence de 2,4 GHz. Veuillez vous assurer que votre routeur convient.

La disponibilité de la fonction Home Connect dépend de la disponibilité des services Home Connect dans votre pays. Les services Home Connect ne sont pas offerts dans tous les pays. Consultez www.home-connect.com pour de plus amples renseignements.

Remarque :

Veillez vous assurer de respecter la notice de sécurité au début du présent manuel d'instructions et que cette dernière sera aussi respectée lors de la télécommande de l'appareil électroménager via l'application lorsque vous n'êtes pas la maison. Veuillez également respecter les directives de l'application Home Connect.

Remarque :

Les commandes effectuées sur l'appareil sont toujours prioritaires. Durant ce moment, aucune commande provenant de l'application Home Connect ne sera réalisée.

Réglage

Pour configurer les réglages via Home Connect, vous devez installer l'application Home Connect sur un appareil mobile (p. ex. tablette, téléphone intelligent).

Ce faisant, il importe d'observer les instructions d'installation Home Connect fournies, dont vous trouverez des versions en d'autres langues sur www.thermador.com.

Respectez les étapes indiquées par l'application pour configurer les réglages.

La machine à café complètement automatique peut être branchée au réseau Wi-Fi à la première mise en service directement ou grâce au menu (appuyer d'abord sur [**SETTINGS**] pour ouvrir le menu):

- Sélectionner «Home Connect» avec la touche tactile [<] ou [>].
- Appuyer sur le bouton tactile [√].
- Le menu Home Connect apparaît à l'écran.
- Appuyer sur la touche [√] pour activer la fonction Wi-Fi.
- Sélectionner «Réseau non connecté» avec la touche tactile [>].
- Appuyer sur le bouton tactile [√].
- L'option «Connexion automatique» apparaît.

Remarque :

Si le routeur est doté d'une fonction WPS, sélectionner «Connexion réseau automatique» ou «Connecter manuellement».

Connexion automatique au réseau Wi-Fi (domestique)

- Sélectionner « Connexion réseau automatique » avec la touche [<] ou [>].
- Appuyer sur le bouton tactile [√].
- L'écran affiche « Connexion réseau automatique ».
- Appuyer sur le bouton WPS de votre routeur dans les minutes qui suivent et attendre que l'écran de la machine à café complètement automatique indique « Connexion réseau réussie ».
- Ouvrir l'application sur l'appareil mobile.
- Sélectionner « Connecter avec App » avec la touche tactile [<] ou [>].
- Appuyer sur le bouton tactile [√] pour lancer la connexion.

La machine à café complètement automatique se branche à l'application. Suivre les instructions dans l'application.

- Attendre que le message « Connecté avec succès avec App » clignote à l'écran.
- Sélectionner « Démarrage à distance désactivé » avec la touche fléchée [<] ou [>].
- L'activer avec le bouton tactile [√].

Un avertissement apparaît.

- Continuer à appuyer sur la touche tactile [√] et lire le message.
- Appuyer sur la touche tactile [√] et confirmer le message d'erreur.
- Appuyer sur le bouton [⌂] pour fermer le menu.

Utiliser l'appareil mobile permet d'utiliser les fonctions de la machine à café complètement automatique à leur plein potentiel grâce à l'application.

Remarque :

Si « Télédémarrage arrêt » est sélectionné, seuls les états de fonctionnement de la cafetière sont affichés dans l'application Home Connect. La configuration de réglage est possible, mais aucune boisson ne peut être préparée.

Connexion au réseau Wi-Fi (domestique)

- Sélectionner « Connecter manuellement » avec la touche tactile [>].
 - Appuyer sur le bouton tactile [√].
- La machine à café complètement automatique configure un réseau Wi-Fi séparé accessible avec une tablette ou téléphone intelligent. L'écran indique le SSID (le nom) et la clé (le mot de passe) de ce réseau.
- Brancher l'appareil mobile au réseau de la machine à café complètement automatique avec le SSID « Home Connect » et la clé « HomeConnect ».
 - Démarrer l'application sur l'appareil mobile et suivre les instructions de connexion dans l'application et dans les documents Home Connect fournis.

La connexion est terminée lorsque le message « Connexion réseau réussie » clignote brièvement à l'écran de la cafetière.

- Sélectionner « Connecter avec App » avec la touche tactile [<] ou [>].
- Appuyer sur le bouton tactile [√] pour lancer la connexion.

La machine à café complètement automatique se branche à l'application. Suivre les instructions dans l'application.

- Attendre que le message « Connecté avec succès avec App » clignote à l'écran.
- Sélectionner « Démarrage à distance désactivé » avec la touche fléchée [<] ou [>].
- L'activer avec le bouton tactile [√].

Un avertissement apparaît.

- Continuer à appuyer sur la touche tactile [√] et lire le message.
- Appuyer sur la touche tactile [√] et confirmer le message d'erreur.
- Appuyer sur le bouton [⌂] pour fermer le menu.

Utiliser l'appareil mobile permet d'utiliser les fonctions de la machine à café complètement automatique à leur plein potentiel grâce à l'application.

Remarque :

Si «Télédémarrage arrêté» est sélectionné, seuls les états de fonctionnement de la cafetière sont affichés dans l'application Home Connect. La configuration de réglage est possible, mais aucune boisson ne peut être préparée.





Activer/désactiver la fonction Wi-Fi

Le Wi-Fi peut être activé ou désactivé à volonté (p. ex. en vacances).

Remarque :

Les renseignements du réseau sont conservés même si l'appareil est éteint. Après l'avoir allumée, attendre quelques secondes pour que la machine à café complètement automatique se rebranche au réseau.

Branché et en mode veille, l'appareil consomme un maximum de 2 W.

- Appuyer sur le bouton [] pour ouvrir le menu.
 - Sélectionner «Home Connect» avec la touche tactile [<] ou [>].
 - Appuyer sur le bouton tactile [].
- Le menu Home Connect apparaît à l'écran.
- Sélectionner «Wi-Fi» avec la touche tactile [<] ou [>].
 - Appuyer sur la touche tactile [] pour activer ou désactiver la fonction Wi-Fi.
 - Appuyer sur le bouton [] pour fermer le menu.

Réglages supplémentaires

Home Connect peut être ajusté selon vos propres besoins en tout temps.





Remarque : l'application est avisée dès que votre machine à café complètement automatique arrive à se brancher à votre réseau Wi-Fi.

Déconnexion

La machine à café complètement automatique peut être débranchée du réseau Wi-Fi n'importe quand.

Remarque :

Si la machine à café complètement automatique est débranchée du réseau Wi-Fi, elle ne peut être opérée avec Home Connect.

- Appuyer sur le bouton [] pour ouvrir le menu.
 - Sélectionner «Home Connect» avec la touche tactile [<] ou [>].
 - Appuyer sur le bouton tactile [].
- Le menu Home Connect apparaît à l'écran.
- Sélectionner «Se déconnecter du réseau» avec la touche tactile [>].
 - Appuyer sur le bouton tactile [].
- L'appareil est débranché du réseau et de l'application.
- Appuyer sur le bouton [] pour fermer le menu.





Remarque :

Les informations sur le réseau Wi-Fi sont effacées.

Connexion à l'application

L'application Home Connect peut être installée sur autant d'appareils mobiles que vous le voulez et chacun d'entre eux peut servir à se brancher à la machine à café complètement automatique.

La machine à café complètement automatique doit déjà être branchée au réseau Wi-Fi.

- Ouvrir l'application sur l'appareil mobile.
 - Appuyer sur le bouton [] pour ouvrir le menu.
 - Sélectionner «Home Connect» avec la touche tactile [<] ou [>].
 - Appuyer sur le bouton tactile [].
- Le menu Home Connect apparaît à l'écran.
- Sélectionner «Connecter avec App» avec la touche tactile [<] ou [>].
 - Appuyer sur la touche tactile [] pour brancher l'appareil à l'application.
- La machine à café complètement automatique se branche à l'application. Suivre les instructions dans l'application.
- Attendre que le message «Connecté avec succès avec App» clignote à l'écran.
 - Appuyer sur le bouton [] pour fermer le menu.

Téledémarrage

Pour faire préparer des boissons par la machine à café complètement automatique à l'aide d'un appareil mobile, le téledémarrage doit être activé.

MISE EN GARDE

Risque de brûlures!





Sans précaution adéquate, le démarrage à distance pose un risque de brûlure pour quiconque dont les mains se trouveraient sous le mécanisme d'écoulement du café. En utilisant le démarrage à distance, il faut donc s'assurer de ne poser ainsi aucun risque pour autrui, en particulier les enfants ou la propriété.

Remarque :

Le champ de texte pour activer le téledémarrage est uniquement accessible si l'appareil est branché à Home Connect.



Remarque :

Si le téledémarrage est désactivé, seuls les états de fonctionnement de la cafetière sont affichés dans l'application Home Connect.

- Appuyer sur le bouton [] pour ouvrir le menu.
 - Sélectionner «Home Connect» avec la touche tactile [<] ou [>].
 - Appuyer sur le bouton tactile [].
- Le menu Home Connect apparaît à l'écran.
- Sélectionner «Téledémarrage» avec la touche fléchée [<] ou [>].
 - L'activer avec le bouton tactile [].
 - Appuyer sur le bouton [] pour fermer le menu.

Renseignements sur l'appareil

Écran de renseignement sur le réseau et l'appareil

- Appuyer sur le bouton [] pour ouvrir le menu.
 - Sélectionner «Home Connect» avec la touche tactile [<] ou [>].
 - Appuyer sur le bouton tactile [].
- Le menu Home Connect apparaît à l'écran.
- Sélectionner «Home Connect Infos appareil» avec la touche tactile [<] ou [>].



- Appuyer sur le bouton tactile [] pour faire une sélection.

Le SSID, l'IP, l'adresse MAC et le numéro de série de l'appareil s'affichent pendant un court instant.

- Appuyer sur le bouton [] pour fermer le menu.

Écran

Le coin supérieur droit de l'écran indique l'état de Home Connect avec un symbole :

-  Branché au réseau domestique
-  Non branché au réseau
-  Aucune connexion au serveur

Diagnostics à distance

Le service à la clientèle peut effectuer un diagnostic à distance pour accéder à votre électroménager sur demande de votre part. Contacter le service à la clientèle et s'assurer que l'appareil est branché au serveur Home Connect et que le service de diagnostic à distance est disponible dans votre pays.

Pour de plus amples renseignements et pour vérifier la disponibilité des services de diagnostic à distance dans votre pays, visiter la section de soutien et d'assistance du site Web Home Connect de votre pays :

www.home-connect.com

Protection des données et sécurité de l'information

Les catégories suivantes de données sont transmises au serveur Home Connect lors de la première connexion de la machine à café complètement automatique à un réseau Wi-Fi branché à Internet (inscription initiale) :

- Identifiant unique de l'appareil électroménager (composé des codes de l'appareil de même que l'adresse MAC du module de communication Wi-Fi installé).
- Le certificat de sécurité du module de communication Wi-Fi (pour assurer une connexion informatique sécurisée).

- La version actuelle du logiciel et du modèle de la machine à café complètement automatique.
- L'état de toute réinitialisation antérieure des pré réglages faits en usine.

La première inscription de l'appareil prépare l'utilisation des fonctions Home Connect et ne sont nécessaires que lors de la première utilisation des fonctions Home Connect.

Remarque :

Veuillez noter que les fonctions Home Connect peuvent être utilisées uniquement à l'aide de l'application Home Connect. Consultez les renseignements concernant la protection des données sur l'application Home Connect.

Bande de 2,4 GHz : 100 mW max.

Entretien et nettoyage quotidiens

⚠ AVERTISSEMENT

Risque d'électrocution!

Ne jamais plonger la machine dans l'eau.
Ne jamais utiliser de nettoyeur à vapeur.

⚠ AVERTISSEMENT

Ne jamais utiliser de produits chimiques agressifs pour nettoyer votre machine à café. Certains produits de nettoyage contenant du chlorure peuvent endommager votre appareil et présenter des risques pour la santé. Certains produits chimiques peuvent laisser des résidus toxiques. Utiliser un détergent à vaisselle classique et de l'eau.

- Essuyer le corps de la machine avec un tissu doux et humide.
- Utiliser un produit de nettoyage très doux.
- Nettoyer le panneau de commande et l'écran avec un linge microfibre.
- Ne pas utiliser de nettoyeurs contenant de l'alcool ou de spiritueux.

- Ne pas utiliser de tissus ou de nettoyeurs abrasifs.

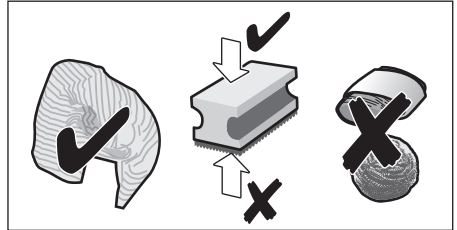

- Toujours nettoyer immédiatement les résidus de tartre, de café, de lait, de produit nettoyant ou de solution détartrante. Les surfaces situées sous ces résidus risquent de se corroder.

Remarque :

Les chiffons éponges neufs peuvent contenir des sels. Ces sels peuvent être responsables de rouille superficielle sur l'acier inox ; un rinçage méticuleux est par conséquent indispensable avant l'emploi.

- Appuyer sur le levier dans le plateau d'égouttage et tirer sur ce dernier.
- Retirer le filtre d'écoulement du plateau d'égouttage.
- Vider, nettoyer et sécher les pièces individuelles.
- Insérer le filtre d'écoulement dans le plateau d'égouttage et l'insérer jusqu'à ce qu'un clic retentisse.

CONSIGNE :

Le plateau d'égouttage et le tiroir à marc de café devraient être vidés et nettoyés chaque jour afin de prévenir les dépôts.

Retirer le tiroir à café, le rincer sous l'eau courante et bien le sécher.

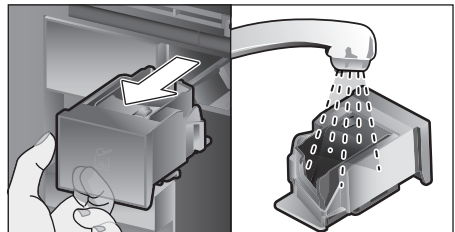

- Essuyer et bien sécher l'intérieur de l'appareil (logement du plateau d'égouttage et tiroir à café) et du plateau d'égouttage.

- Remettre les pièces bien séchées (p. ex. le tiroir à café) en place.

CONSIGNE :



Ne pas mettre les éléments suivants au lave-vaisselle :

Tiroir à accessoires, récipient à eau, couvercle de la buse d'écoulement, récipient à grains, couvercle du récipient à grains, pièce de liaison en métal, tiroir à café, couvercle de protection de l'unité de percolation, unité de percolation et récipient à lait.



Les éléments suivants peuvent aller au lave-vaisselle :

Plaque d'égouttage, réservoir de collecte, plateau d'égouttage, filtre d'écoulement, tiroir à marc de café, tuyaux de lait, tubes d'aspiration, pièces de la buse d'écoulement, cuillère à mesurer et pièces du couvercle du récipient à lait.

Remarque :

Si la machine est mise en marche à froid ou arrêtée après la préparation d'un café, elle se rince automatiquement.

CONSIGNE :

Si la machine n'a pas été utilisée pendant une période prolongée (vacances p.ex.), nettoyer soigneusement l'ensemble de la machine, y compris le système à lait, le tiroir à café et l'unité de percolation.

Nettoyage du système à lait

Le système à lait est nettoyé automatiquement par une brève injection de vapeur, immédiatement après la préparation d'une boisson à base de lait.

Remarque :

Pour assurer un nettoyage particulièrement efficace, le système à lait peut être rincé avec de l'eau (voir rubrique « Rinçage du système à lait »).

CONSIGNE :

Nettoyer le système à lait manuellement chaque fin de semaine et plus si nécessaire (voir rubrique « Nettoyage manuel du système à lait »).



MISE EN GARDE

Risque de brûlures!

La buse d'écoulement est brûlante. Après utilisation, la laisser refroidir avant de la toucher.

Rinçage du système à lait

- Appuyer sur E et sélectionner « Rincer le système de lait » avec la touche fléchée [<] ou [>].
- Appuyer sur la touche fléchée [~]. Le programme commence.
- Ouvrir la porte et retirer le tube d'aspiration du réservoir à lait.
- Essuyer le tube d'aspiration et en introduire l'extrémité dans le trou du tiroir à marc de café.

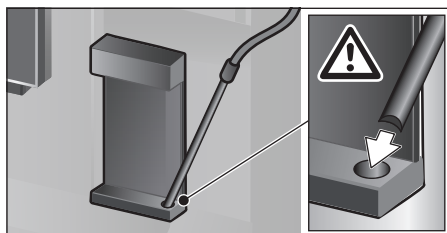

- Fermez la porte. Veiller à ne pas coincer le tuyau à lait.
 - Appuyer sur [START | STOP].
- Le système à lait se rince avec de l'eau.
- Appuyer sur [CLEAN] pour quitter le programme.

Le rinçage du système à lait est terminé. La machine est de nouveau prête à fonctionner.

Nettoyage manuel du système à lait

Démontage du système à lait en vue du nettoyage :

- Pousser la buse d'écoulement entièrement vers le bas et retirer le couvercle en le tirant vers l'avant.

- Pousser le levier d'encliquetage qui se trouve à gauche de la buse d'écoulement vers le bas et tirer la buse d'écoulement en la tirant vers l'avant.

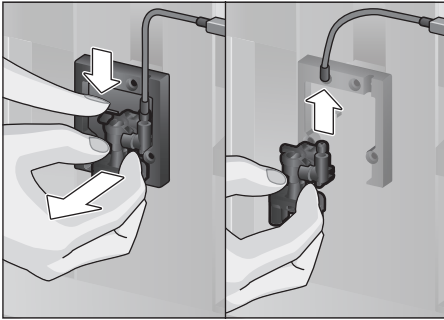

- Démontez le tuyau à lait. Démontez la partie supérieure et la partie inférieure de la buse d'écoulement.

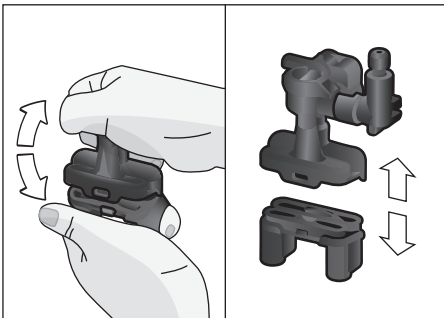

- Séparer les tuyaux à lait, la pièce de liaison et le tube d'aspiration.

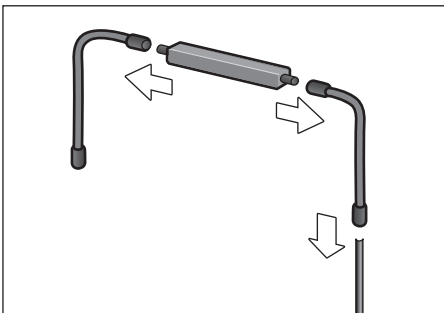

- Nettoyer les différentes pièces avec un produit de nettoyage et un chiffon doux.
- Rincer toutes les pièces à l'eau claire et les sécher.

- Remonter les différentes pièces (voir aussi la notice succincte).

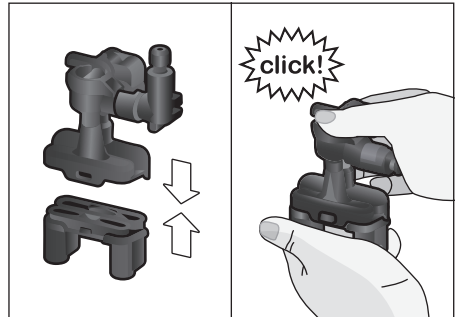

- Remettre la buse d'écoulement en place sur les trois raccordements.
- Remonter le couvercle.

Nettoyage du récipient à lait

⚠ MISE EN GARDE

Nettoyer le contenant à lait après chaque utilisation. Les résidus de lait peuvent moisir.

Pour des raisons d'hygiène, le récipient à lait doit être nettoyé régulièrement. Seules les pièces du couvercle peuvent être lavées au lave-vaisselle. Nettoyer le récipient à lait en acier inox à la main en utilisant un nettoyant doux.

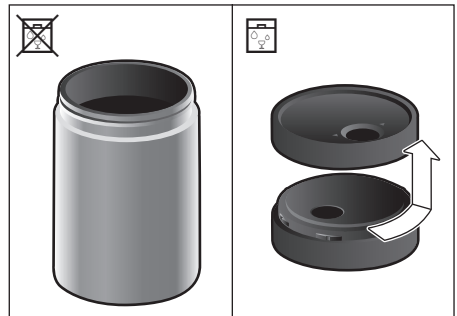

Nettoyage de l'unité de percolation

(voir également la notice succincte)

En plus du programme de nettoyage automatique, il est possible de retirer l'unité de percolation pour la nettoyer.

- Ouvrir la porte de l'appareil.
- Mettre l'appareil entièrement hors tension en commutant l'interrupteur principal en position [O / I].
- Retirer le couvercle de protection de l'unité de percolation.
- Sortir le tiroir à marc de café.
- Faire glisser le verrou rouge de l'unité de percolation vers la gauche, en position .
- Pousser le levier d'éjection complètement vers le bas. L'unité de percolation est ainsi déverrouillée.
- Saisir l'unité de percolation par les poignées encastrées et la retirer avec précaution.
- Retirer le couvercle de l'unité de percolation et nettoyer cette dernière soigneusement sous l'eau courante.

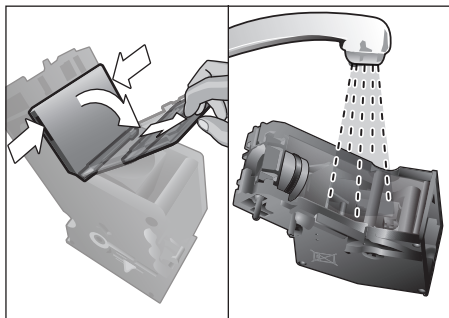

- Nettoyer soigneusement le filtre de l'unité de percolation sous l'eau courante.

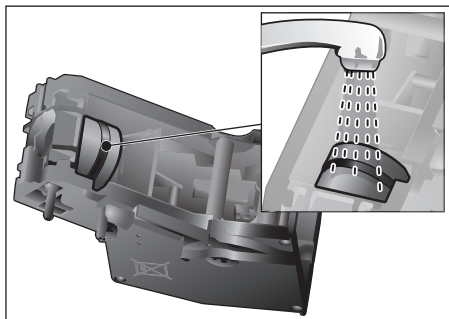

- Nettoyer soigneusement les buses de liaison de l'unité de percolation.

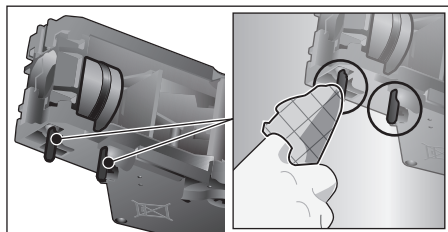

 **Important :** ne pas utiliser de produit à nettoyer la vaisselle et ne pas mettre au lave-vaisselle.

- Essuyer soigneusement l'intérieur de la machine avec un chiffon humide et retirer les éventuels résidus de café.
- Laisser sécher l'unité de percolation et l'intérieur de l'appareil.
- Remettre le couvercle sur l'unité de percolation.
- Insérer l'unité de percolation jusqu'au bout dans l'appareil et appuyer sur le milieu jusqu'à la butée.

CONSIGNE :

Avant de remettre l'unité de percolation en place, le verrou rouge doit se trouver du côté gauche, en position  (voir illustration E).

- Pousser le levier d'éjection vers le haut et le verrou rouge vers la droite, en position .
- Mettre le tiroir à marc de café en place.
- Remettre le couvercle de protection en place.
- Fermer la porte de l'appareil.

Programmes d'entretien

(voir également la notice succincte)

À intervalles réguliers, les messages suivants apparaissent à l'écran :

- « Démarrez le programme de requis! » ou
 « Démarrez le programme de nettoyage! » ou
 « Démarrez le programme de nettoyer et détartre! ».

La machine doit alors être nettoyée ou détartrée sans tarder avec le programme approprié. Si nécessaire, les opérations de détartrage et de nettoyage peuvent être réunies à l'aide de la fonction Nettoyer et détartrer (voir rubrique « Nettoyer et détartrer »). Si le programme d'entretien n'est pas réalisé conformément aux indications, la machine risque d'être endommagée.

Remarque :

Si l'appareil n'est pas détartré à temps, le message « Programme de détartrage en retard. L'appareil sera bientôt bloqué. » apparaîtra à l'écran. Réaliser immédiatement le détartrage en suivant les instructions. Si l'appareil est bloqué, il ne pourra servir de nouveau qu'une fois le détartrage terminé.

Pour afficher le nombre des boissons pouvant encore être préparées avant qu'un programme d'entretien ne soit nécessaire, procéder de la manière suivante :

- Appuyer sur [**CLEAN**].
- Sélectionner « Information d'entretien » avec la touche fléchée [<] ou [>].
- Appuyer sur [✓] pour faire apparaître l'information.

CONSIGNE :

À chaque programme d'entretien, utiliser les produits détartrants et nettoyants conformément aux instructions et en observant les consignes de sécurité appropriées. Ne jamais interrompre un programme d'entretien.

Ne jamais utiliser d'acide citrique, de vinaigre ou d'un produit à base de vinaigre pour détartrer l'appareil.

Ne jamais verser de pastilles de détartrage ou autres produits de détartrage dans le tiroir à café!

Des comprimés de détartrage et de nettoyage spécialement conçus à cet effet sont disponibles en magasin et auprès du service à la clientèle (voir rubrique « Accessoires »).



MISE EN GARDE

Ne pas boire ni toucher les produits de nettoyage ou de détartrage. Conserver les produits de nettoyage et les comprimés de détartrage hors de la portée des enfants. Ils peuvent être toxiques.

CONSIGNE :

Avant de démarrer un programme d'entretien (détartrage, nettoyage ou Nettoyer et détartrer), retirer l'unité de percolation, la nettoyer en suivant les indications et la remettre en place. Veiller ce faisant à ne pas coincer le tuyau à lait.

À la fin d'un programme d'entretien, essuyer l'appareil avec un tissu doux et humide afin d'éliminer immédiatement les résidus de la solution de détartrage ou de nettoyage. Les surfaces situées sous ces résidus risquent de se corroder.

CONSIGNE :

Les chiffons éponges neufs peuvent contenir des sels. Ces sels peuvent être responsables de rouille superficielle sur l'acier inox ; un rinçage méticuleux est par conséquent indispensable avant l'emploi. Nettoyer méticuleusement la buse d'écoulement, les tuyaux à lait et la pièce de liaison.

Remarque :

Un filtre à eau réduit la fréquence à laquelle le programme de détartrage doit être exécuté.

Détartrage

Dure environ 21 minutes.

- Appuyer sur [**CLEAN**].
- Sélectionner « Détartrer » avec la touche fléchée [<] ou [>].
- Appuyer sur [**START I STOP**]. L'écran indique la progression du programme.
- Nettoyer et réinsérer la buse d'écoulement, vider, nettoyer et réinsérer le plateau d'égouttage avec le filtre d'écoulement et le tiroir à marc de café.
- Le cas échéant, retirer le filtre d'eau et appuyer sur [**START I STOP**].

- Verser de l'eau tiède dans le récipient à eau jusqu'au repère « 0,5 l » et dissoudre 1 comprimé de détartrage Thermador 00311820.

Remarque :

Si la solution de détartrage se trouvant dans le récipient à eau est insuffisante, procéder comme suit. Remplir d'eau minérale et appuyer de nouveau sur [START I STOP].

- Retirer le tube d'aspiration du récipient de lait, l'essuyer et en insérer l'extrémité dans le trou du tiroir à marc de café.
- Fermer la porte de l'appareil.
- Appuyer sur [START I STOP]. Le programme de détartrage s'exécutera pendant environ 19 minutes.
- Remplacer le filtre à eau (s'il a été enlevé).
- Appuyer sur [START I STOP]. Le programme de détartrage s'exécutera pendant environ 2 minutes en rinçant la machine.
- Appuyer sur [START I STOP]. La machine a été détartrée et est ainsi de nouveau prête à fonctionner.
- Appuyer sur [CLEAN] pour quitter le programme.

Nettoyer

Dure environ 5 minutes,

- Appuyer sur [CLEAN].
- Sélectionner « Nettoyer » avec la touche fléchée [<] ou [>].
- Appuyer sur [START I STOP]. L'écran indique la progression du programme.
- Vider, nettoyer et réinsérer le plateau d'égouttage avec le filtre d'écoulement et le tiroir à marc de café.
- Ouvrir le tiroir à café, y mettre un comprimé de nettoyage et refermer le tiroir à café.
- Fermer la porte de l'appareil.
- Appuyer sur [START I STOP]. Le programme de nettoyage s'exécutera pendant environ 5 minutes.
- Appuyer sur [START I STOP]. La machine est à présent nettoyée et de nouveau prête à fonctionner.

- Appuyer sur [CLEAN] pour quitter le programme.

Nettoyer et détartrer

Dure environ 26 minutes.

Nettoyer et détartrer combine les fonctions de détartrage et de nettoyage. Si les échéances de chaque programme sont proches l'une de l'autre, la machine propose automatiquement ce programme d'entretien.

- Appuyer sur [CLEAN].
- Sélectionner « Nettoyer et détartrer » avec la touche fléchée [<] ou [>].
- Appuyer sur [START I STOP]. L'écran indique la progression du programme.
- Nettoyer et réinsérer la buse d'écoulement, vider, nettoyer et réinsérer le plateau d'égouttage avec le filtre d'écoulement et le tiroir à marc de café.
- Ouvrir le tiroir à café, y mettre un comprimé de nettoyage et refermer le tiroir à café.
- Le cas échéant, retirer le filtre d'eau et appuyer sur [START I STOP].
- Verser de l'eau tiède dans le récipient à eau jusqu'au repère « 0,5 l » et dissoudre 1 comprimé de détartrage Thermador 00311820.

Remarque :

Si la solution de détartrage se trouvant dans le récipient à eau est insuffisante, procéder comme suit. Remplir d'eau minérale et appuyer de nouveau sur [START I STOP].

- Retirer le tube d'aspiration du récipient de lait, l'essuyer et en insérer l'extrémité dans le trou du tiroir à marc de café.
 - Fermer la porte de l'appareil.
 - Appuyer sur [START I STOP].
- Ce programme s'exécutera pendant environ 19 minutes.
- Remplacer le filtre à eau (s'il a été enlevé).
 - Remettre le récipient à eau en place et refermer la porte.
 - Appuyer sur [START I STOP].
- Le programme s'exécutera pendant environ 7 minutes en rinçant l'appareil.
- Appuyer sur [START I STOP]. La machine est à présent détartrée, nettoyée et de nouveau prête à fonctionner.

- Appuyer sur [**CLEAN**] pour quitter le programme.

Rinçage spécial

CONSIGNE :

Si l'un des programmes d'entretien a été interrompu, p.ex. suite à une coupure de courant, procéder tel qu'indiqué sur l'écran de l'appareil :

- Appuyer sur [**START I STOP**]. Le programme s'exécutera pendant environ 2 minuts en rinçant l'appareil.
- Appuyer sur [**CLEAN**] pour quitter le programme.

Conseils pour économiser l'énergie

- Actionner [**ON I OFF**] permet de mettre l'appareil en mode Éco. En mode Éco, l'appareil consomme très peu d'énergie, mais surveille toutes les fonctions relatives à la sécurité afin d'éviter tout dommage.
- Régler l'arrêt automatique de la machine sur 15 minutes dans le menu « Arrêt automatique ».
- Dans le menu, réduire la luminosité de l'écran et de l'éclairage pour économiser de l'énergie.
- Dans la mesure du possible, ne jamais interrompre la production de café ou de mousse de lait. Une interruption anticipée provoque une consommation d'énergie supérieure ainsi que le remplissage plus rapide du plateau d'égouttage.
- Détartre régulièrement l'appareil pour prévenir les dépôts de tartre. Les dépôts de tartre augmentent la consommation d'énergie.

Protection contre le gel

Pour prévenir les dommages provoqués par le gel pendant le transport et le stockage, il faut préalablement vider entièrement l'appareil (voir rubrique « Menu » dans la rubrique « Protection contre le gel »).

Rangement des accessoires

La machine à expresso automatique possède un tiroir à accessoires permettant de ranger la notice succincte et les accessoires directement dans l'appareil.

- Ranger la cuillère à mesurer ainsi que le filtre d'eau dans le tiroir à accessoires.
- Insérer la notice succincte dans le support spécial à l'avant du tiroir d'accessoires.
- Le tube d'aspiration long peut être conservé dans le support situé sur la face intérieure de la porte (figure D).
- La pièce de liaison peut être fixée sur le support magnétique situé au-dessus du tiroir à café.

Accessoires

Les accessoires suivants sont disponibles en magasin ou auprès du service à la clientèle :

Accessoires	Numéro de commande
	Service après-vente
Comprimés de nettoyage	00311823
Comprimés de détartage	00311820
Filtre à eau	12008246
Récipient à lait avec couvercle « FreshLock »	11005967
Restricteur pour un angle d'ouverture de 92°	10020041
Extension de tuyau d'alimentation en eau	11019575

Mise au rebut



Veillez vous renseigner auprès de votre municipalité pour connaître vos différentes options de mise au rebut.

Tous droits réservés.

Dépannage de problèmes simples

Le tableau suivant propose des solutions aux problèmes qui peuvent survenir durant l'utilisation de votre machine Bosch. Si vous ne trouvez pas de solution à votre problème en particulier, ou si votre problème persiste après réparation, veuillez contacter le service après-vente 1-800-944-2904.

Problème	Cause	Remède
La qualité du café ou de la mousse de lait varie fortement (variation de la quantité ou projection de mousse de lait).	L'appareil est entartré.	Détartrer l'appareil conformément aux instructions, voir chapitre « Programmes d'entretien ».
	Le tube d'aspiration est obturé.	Nettoyer le tube d'aspiration.
Aucune préparation de boisson possible.	La buse d'écoulement ou l'un des 3 raccordements est obturé.	Nettoyer la buse d'écoulement et les raccordements.
Lors de la préparation, la boisson sort de l'écoulement tout entier.	La partie inférieure de l'écoulement manque.	Monter la partie inférieure, voir chapitre « Nettoyage du système à lait ».
La boisson présente trop peu de mousse ou pas de mousse, ou le système à lait n'aspire pas le lait.	L'appareil est entartré.	Détartrer l'appareil conformément aux instructions, voir chapitre « Programmes d'entretien ».
	La buse d'écoulement ou l'un des 3 raccordements est obturé.	Nettoyer la buse d'écoulement et les raccordements.
	Le lait ne convient pas.	Ne pas utiliser du lait déjà chaud. Utiliser du lait froid avec une teneur en matières grasses de 1,5% minimum.
	La buse d'écoulement ou les tuyaux à lait ne sont pas assemblés correctement.	Humecter les différentes pièces et les assembler à nouveau.
	Le tube d'aspiration est obturé.	Nettoyer le tube d'aspiration.
La machine n'a pas versé la quantité réglée pour la tasse, le café coule goutte à goutte uniquement ou ne coule plus du tout.	La mouture est trop fine. Le café moulu est trop fin.	Régler une mouture moins fine. Utiliser un café en poudre moins fin.
	L'appareil est fortement entartré.	Détartrer l'appareil conformément aux instructions, voir chapitre « Programmes d'entretien ».
	L'unité de percolation est sale.	Nettoyer l'unité de percolation, voir chapitre « Nettoyage de l'unité de percolation ».
L'eau chaude est laiteuse ou a le goût du lait ou du café.	Le tuyau à lait n'a pas été retiré.	Retirer le tuyau à lait du réservoir à lait.
	Des résidus de lait ou de café se trouvent au niveau de la buse.	Nettoyer la buse d'écoulement.

Problème	Cause	Remède
Le café ne présente pas de « crème ».	La variété de café est inadéquate.	Utiliser un café avec une proportion plus importante de Robusta.
	Les grains ne sont pas fraîchement torréfiés.	Utiliser des grains fraîchement torréfiés.
	Le degré de mouture n'est pas adapté aux grains de café.	Régler une mouture plus fine.
Le café est trop « acide ».	La mouture est trop grossière. Le café moulu est trop grossier.	Régler une mouture plus fine. Utiliser une poudre de café plus fine.
	La variété de café est inadéquate.	Changer de variété de café.
Le café est trop « amer ».	La mouture est trop fine. Le café moulu est trop fin.	Régler une mouture moins fine. Utiliser un café en poudre moins fin.
	La variété de café est inadéquate.	Changer de variété de café.
Le café a un goût de « brûlé ».	La température de percolation est trop élevée.	Réduire la température, voir chapitre «Ajustement des boissons ».
	La mouture est trop fine. Le café moulu est trop fin.	Régler une mouture moins fine. Utiliser un café en poudre moins fin.
	La variété de café est inadéquate.	Changer de variété de café.
Le café n'est pas assez corsé.	L'intensité du café choisie est trop faible.	Augmenter l'intensité du café, voir chapitre «Ajustement des boissons ».
	Le café est bourré dans le tiroir à café.	Retirer le tiroir à café, le nettoyer et le sécher minutieusement.
Le café en poudre reste coincé dans le tiroir à café.	Le café en poudre colle.	Ne pas tasser le café en poudre dans le tiroir à café.
	Le tiroir à café est humide.	Retirer le tiroir à café, le nettoyer et le sécher minutieusement.
Le filtre à eau ne tient pas dans le réservoir d'eau.	Le filtre à eau n'est pas fixé correctement.	Placer le filtre à eau bien droit et appuyer fortement pour l'enfoncer dans le réservoir.
Le réservoir pour café en grains coince lors de sa mise en place.	Des grains se trouvent dans le corps de l'appareil.	Retirer les grains de café.
Le marc de café n'est pas compact et est trop humide.	La mouture est trop fine ou trop grossière ou bien la quantité de café moulu utilisée est insuffisante.	Régler la mouture plus grossière ou plus fine ou bien utiliser 2 cuillères-doses de café moulu bien rases.

Problème	Cause	Remède
Le réglage de la finesse de mouture ne fonctionne pas aisément.	Il y a trop de grains de café dans le moulin.	Préparer une boisson à partir de café en grains. Effectuer les modifications du degré de mouture par petites étapes.
L'unité de percolation ne peut pas être mise en place.	L'unité de percolation est en mauvaise position.	Insérer l'unité de percolation conformément aux instructions, voir chapitre « Nettoyage de l'unité de percolation ».
	L'unité de percolation est verrouillée.	Déverrouiller l'unité de percolation, voir chapitre « Nettoyage de l'unité de percolation ».
Le couvercle de protection de l'unité de percolation ne peut pas être mis en place correctement.	L'unité de percolation n'est pas verrouillée.	Verrouiller l'unité de percolation, voir chapitre « Nettoyage de l'unité de percolation ».
De l'eau se trouve sous le plateau d'égouttage.	Cela provient de la condensation.	Ne pas insérer le plateau d'égouttage sans couvercle.
Message affiché à l'écran « 12:00 ».	Panne d'électricité ou alimentation de l'appareil coupée par actionnement de l'interrupteur.	Saisir à nouveau les valeurs, ne pas désactiver l'appareil en actionnant l'interrupteur ou sélectionner « Désactivée » dans le menu Affichage de l'heure
Message affiché à l'écran « Récipient à lait raccordé ? » alors que le réservoir à lait est raccordé.	Le réservoir se trouve hors de la portée de la sonde.	Positionner le réservoir sur le côté droit.
	Le matériel (brique de lait, p. ex.) n'est pas reconnu.	Confirmer la question apparaissant à l'écran en appuyant sur « Oui » ou utiliser le réservoir à lait joint.
Message affiché à l'écran « Surtension ou sous-tension ».	Tension de secteur trop élevée ou trop faible.	Contactez le fournisseur d'énergie ou l'opérateur du réseau. Faire contrôler l'alimentation électrique par un électricien qualifié.
Message affiché à l'écran « Laisser refroidir l'appareil ».	L'appareil est trop chaud.	Éteindre l'appareil pendant 30 minutes.
Message affiché à l'écran, par exemple : « Erreur : E0510 »	Une défaillance s'est produite dans la machine.	Procéder comme décrit à l'écran.
Message affiché à l'écran « Remplissez le récipient à grains » alors que le réservoir pour café en grains est plein ou que le moulin ne parvient pas à mouder les grains.	Les grains ne tombent pas dans le moulin (grains trop gros).	Taper légèrement sur le réservoir de grains. Changer éventuellement de variété de café. Une fois le réservoir pour café en grains vidé, l'essuyer avec un chiffon sec.

Problème	Cause	Remède
Message affiché à l'écran «Nettoyez l'unité de percolation».	L'unité de percolation est encrassée.	Nettoyer l'unité de percolation.
	Il y a trop de café dans l'unité de percolation.	Nettoyer l'unité de percolation. Mettre au maximum 2 cuillères-doses rases de café en poudre.
	Le mécanisme de l'unité de percolation ne fonctionne pas aisément.	Nettoyer l'unité de percolation, voir chapitre « Entretien et nettoyage quotidiens ».
Message affiché à l'écran «Retirez le filtre».	Nouveau filtre à eau rincé de façon non conforme aux instructions ou filtre à eau usé ou défectueux.	Rincer le filtre à eau conformément aux instructions et le remettre en service ou bien utiliser un nouveau filtre à eau.
	De l'air se trouve dans le filtre d'eau.	Plonger le filtre à eau dans l'eau jusqu'à ce que plus aucune bulle ne survienne et remettre le filtre en place.
Message affiché à l'écran «Videz les plateaux d'égouttage» alors que le bac collecteur est déjà vide.	Le bac collecteur est encrassé et humide.	Nettoyer et sécher minutieusement le bac collecteur.
	La vidange n'est pas reconnue si l'appareil est éteint.	Retirer le bac collecteur et le remettre à sa place lorsque l'appareil est allumé.
Alerte fréquente indiquant que le détartrage est nécessaire.	L'eau est trop dure.	Insérer le filtre à eau et configurer les réglages de façon appropriée dans le menu.
Message affiché à l'écran «Insérez les plateaux d'égouttage» malgré la présence de la cuvette d'égouttage.	L'intérieur de l'appareil (logement des récipients) est sale.	Nettoyer l'intérieur de l'appareil.
	Le réservoir à marc n'est pas inséré jusqu'à la butée.	Insérer le réservoir à marc jusqu'à la butée.
Des gouttes d'eau surviennent sur le fond intérieur de la machine lorsque le bac collecteur a été retiré.	Le bac collecteur a été retiré trop tôt.	Retirer le bac collecteur quelques secondes après avoir préparé la dernière boisson.
Message affiché à l'écran «Éteignez l'appareil puis rallumez-le après 30 s!».	Appareil trop chaud.	Laisser l'appareil refroidir.
	Unité de percolation sale.	Nettoyer l'unité de percolation.
Home Connect ne fonctionne pas correctement.		Consultez www.home-connect.com

Données techniques

Raccordement électrique avec un transformateur de type 8001010566 (tension – fréquence)	120 V AC – 60 Hz
Puissance raccordée	1600 W
Pression statique maximale de la pompe	19 bar
Contenance maximale du réservoir d'eau (sans filtre)	81.15 oz (2.4 l)
Contenance maximale du réservoir pour café en grains	1 lb (500 g)
Longueur du cordon d'alimentation (Prise d'alimentation – transformateur)	39" (1 m)
Dimensions (appareil sans transformateur) H x L x P	17 7/8" x 23 3/8" x 14 3/4" (455 x 596 x 375 mm)
Poids, à vide (appareil sans transformateur)	42-44 lb (19-20 kg)
Dimensions (uniquement transformateur) H x L x P	8 1/4" x 6 3/4" x 6 3/4" (210 x 172 x 198 mm)
Poids (uniquement transformateur)	27.55 lb (12.5 kg)
Type de moulin	Céramique

L'engagement AQUA-STOP

En plus de la garantie fournie par BSH, BSH dédommagera également tout client ayant subi des dommages causés par un défaut spécifique dans le système Aqua Stop et donnant lieu à un recours en garantie. La compensation sera versée sous les conditions suivantes :

1. Si un dégât d'eau est causé par un défaut de matériel ou de main-d'oeuvre dans le système Aqua-Stop, BSH dédommagera les dommages raisonnables et vérifiables du client.
2. Toutes les revendications de garantie ont pour condition préalable que l'appareil doté de l'Aqua-Stop soit installé et branché correctement selon nos instructions; cela inclut également une extension Aqua-Stop correctement installée (accessoires d'origine). Notre garantie ne couvre pas les conduites d'arrivée d'eau ou robinetteries défectueuses conduisant au raccordement du dispositif Aqua-Stop au robinet d'eau.

Garantie

DÉCLARATION DE GARANTIE LIMITÉE

Objet et bénéficiaire de la garantie : La garantie limite offerte par BSH Home Appliances («Thermador») dans les présentes ne concerne que le produit par Thermador vendu au premier acquéreur et utilisateur, à condition qu'il ait été acheté selon les conditions suivantes : 1) il était destiné à une utilisation domestique (non commerciale) normale, et il n'a été en fait utilisé qu'à de telles fins ; 2) il a été vendu à l'état neuf par un détaillant (et non à titre de démonstrateur, en l'état ou en tant que modèle retourné), et il n'était pas destiné à la revente ou à une utilisation commerciale ; 3) il a été vendu au Canada ou aux États-Unis et n'a jamais été sorti du pays où il a été acheté. Les garanties énoncées dans le présent document s'appliquent à l'acheteur original du produit sous garantie et à tout propriétaire successif du produit acheté pour une utilisation résidentielle habituelle et la durée de la garantie.

N'omettez pas de nous renvoyer la carte d'enregistrement. Même si ce n'est pas obligatoire pour bénéficier de la garantie, c'est le meilleur moyen pour Thermador de vous aviser dans le cas peu probable où le Produit ferait l'objet d'un avis de sécurité ou d'un rappel.

Durée de la garantie : Thermador garantit que le produit est exempt de défauts de fabrication ou de matériel pour une période de sept cent trente (730) jours à compter de la date d'achat. Cette période commence à la date de l'achat, et elle n'est ni reportée, ni prorogée, ni suspendue pour aucun motif. Ce produit est également garanti comme étant exempt de défauts *cosmétiques* au niveau des matériaux et de la fabrication (comme des égratignures sur l'acier inoxydable, des imperfections de peinture/porcelaine, des éclats, des bosses ou autres dommages à la finition du produit), pour une période de trente (30) jours à partir de la date d'achat ou de la date d'achèvement pour une nouvelle construction. Cette garantie *cosmétique* exclut les variations légères de couleur causées par les différences inhérentes entre les sections peintes et les sections en porcelaine, de même que les différences causées par l'éclairage de la cuisine, l'emplacement du produit et autres facteurs similaires. Cette garantie *cosmétique* exclut spécifiquement tous les appareils d'exposition, de plancher, «tel quel» et remis à neuf.

Réparation ou remplacement – votre seul recours : Pendant la durée de validité de la garantie, Thermador ou l'un de ses fournisseurs de service autorisés répare votre Produit sans vous imputer de frais (sous réserve de certaines limites énoncées dans les présentes) si votre Produit s'avère comporter des vices de matériau ou de fabrication. Si des tentatives raisonnables de réparer le Produit n'ont donné aucun résultat, Thermador le remplace (ou vous fournit, à son gré et à frais en sus, un modèle de meilleure qualité). Les pièces et composants retirés deviennent la propriété de Thermador à son seul gré. Les pièces remplacées ou réparées deviennent des pièces d'origine aux fins de la garantie, et la garantie n'est pas prolongée à leur égard. La responsabilité de Thermador en vertu de la garantie consiste à faire réparer le Produit comportant un vice de fabrication par un fournisseur de services agréé et pendant des heures de travail normales. Pour éviter les atteintes à la sécurité ou les dommages matériels, Thermador vous recommande instamment de ne pas réparer vous-même le Produit et de ne pas faire affaire à un fournisseur de services qui n'est pas agréé. Thermador n'assume aucune responsabilité à l'égard de réparations ou d'interventions qui sont le fait d'un fournisseur de services non agréé.

Si vous décidez de confier le Produit à un fournisseur de services qui n'est pas agréé, la GARANTIE DEVIENT AUTOMATIQUEMENT CADUQUE. Les fournisseurs de services agréés sont les personnes ou entreprises qui ont reçu une formation spéciale sur les produits de Thermador et qui possèdent, de l'avis de Thermador, la réputation d'offrir un service de qualité supérieure et de posséder l'aptitude technique nécessaire. (Ces fournisseurs sont toutefois des entités indépendantes et non des agents, partenaires, affiliés ou représentants de Thermador.)

En dépit de ce qui précède, Thermador n'assume aucune responsabilité à l'égard d'un Produit qui se trouve à un endroit isolé (à plus de 160 km d'un fournisseur de services agréé) ou à un endroit ou dans un milieu raisonnablement inaccessible, dangereux, menaçant ou périlleux, auquel cas, à votre demande, Thermador règle les frais de main-d'œuvre et de pièces et envoie les pièces au fournisseur de services agréé le plus proche. Vous êtes toutefois entièrement responsable des déplacements ou autres frais spéciaux perçus par le fournisseur de services s'il accepte de se rendre à votre domicile.

Expiration de la garantie : Thermador n'est pas tenue, légalement ou autrement, de vous offrir des concessions telles que des réparations, des devis ou des produits de rechange après que la garantie soit arrivée à expiration.

Exclusions : La garantie énoncée dans les présentes exclut les défauts ou dégâts qui ne sont pas causés par une défaillance de Thermador, y compris, sans limitation, l'un ou l'autre des éléments suivants : 1) l'utilisation du Produit à une fin différente de celle qui est normale, habituelle et prévue (y compris, sans limitation, toute forme d'utilisation commerciale, d'emploi ou d'entreposage à l'extérieur d'un produit censé demeurer à l'intérieur, l'utilisation du Produit dans un aéronef ou un bateau); 2) l'inconduite, la négligence, la mauvaise utilisation, le mésusage, les accidents, la négligence, le fonctionnement incorrect, le manque d'entretien, l'installation incorrecte ou négligente, le non-respect de la notice d'emploi, la mauvaise manipulation, le service non autorisé (y compris le dépannage ou l'exploration des organes internes de l'appareil); 3) un réglage ou une modification de tout genre; 4) le non-respect des codes de plomberie ou du bâtiment, des règlements ou des lois applicables de la municipalité, de la province, du territoire ou du pays, notamment le défaut d'installer le Produit en stricte conformité avec les codes et règlements locaux concernant les incendies et la construction; 5) l'usure normale, l'infiltration d'aliments ou de liquides, l'accumulation de graisse ou d'autres substances pouvant autour ou à l'intérieur du Produit; 6) les facteurs ou forces externes, climatiques et/ou environnementaux, y compris sans limitation la pluie, le vent, les inondations, les incendies, les glissements de terrain, le gel, l'humidité excessive ou l'exposition prolongée à l'humidité, la foudre, les sautes de puissance, les défauts structurels autour de l'appareil et les désastres naturels. Thermador ne saurait en aucun cas être tenue responsable des dommages aux biens environnants, y compris les placards, portes, plafonds et autres structures ou objets autour du Produit. La garantie ne couvre pas non plus les Produits dont le numéro de série a été modifié, effacé ou ôté, les visites de techniciens visant à vous enseigner à utiliser le Produit, les visites de techniciens qui ne révèlent aucune défectuosité du Produit, la rectification de problèmes d'installation (vous êtes entièrement responsable de la structure et de l'installation du Produit, ainsi que des connexions électriques, de plomberie ou autres, de la suffisance de la base ou du plancher et de toute modification, y compris sans limitation les placards, murs, planchers, étagères, etc.), ainsi que le réarmement des disjoncteurs ou des fusibles.

Dans la limite où la loi le permet, cette garantie énonce vos recours exclusifs à l'égard du Produit, que la réclamation existe en droit contractuel ou délictuel (y compris la responsabilité stricte ou la négligence) ou autrement. La présente garantie se substitue à toute autre garantie explicite ou implicite. Toute garantie légale implicite de valeur marchande ou d'aptitude à une fin particulière ou autre n'est en vigueur que pendant la période de validité de la garantie limitée. Le fabricant n'est aucunement responsable des dommages, pertes ou frais consécutifs, spéciaux, indirects, de perte de bénéfices ou punitifs, y compris sans limitation les absences du travail, l'hébergement et les repas ou les frais de remise en état qui dépassent le montant des dommages directs définitivement et exclusivement causés par Thermador ou autrement. Certains territoires de compétence n'autorisent pas l'exclusion ou la limitation des dommages indirects ou consécutifs ou la limitation de la durée de la garantie, et les restrictions ci-dessus ne s'appliqueront donc peut-être pas dans votre cas. La présente garantie vous confère des droits spécifiques, mais vous pouvez également avoir d'autres droits selon l'endroit où vous résidez.

Aucune modification de la présente garantie n'est valable à moins d'avoir été autorisée par écrit par un dirigeant de BSH.

Obtenir un service sous garantie : pour obtenir un service sous garantie pour votre produit, contacter le service à la clientèle de Thermador au 1-800-735-4328.

Produit fabriqué par
BSH Home Appliances Corporation
1901 Main Street, Suite 600
Irvine, CA 92614

Índice

Precauciones importantes de seguridad ...	79
Lista de partes incluidas	82
Panorama general	83
Elementos de control	84
Puesta en marcha	84
Pantalla	86
Preparación de las bebidas	87
Preparación con café en grano.....	89
Preparación con leche	89
Preparación con café molido	90
Dispensado de agua caliente	91
Bebidas personalizadas.....	91
Preparación de dos tazas al mismo tiempo.....	92
Ajuste del grado de molido	93
Bloqueo de panel	93
Menú	93
Home Connect	95
Cuidado y limpieza diaria.....	100
Programas de servicio	103
Recomendaciones para ahorrar energía.	106
Protección anticongelante.....	106
Conservación de accesorios.....	106
Accesorios.....	106
Eliminación	107
Resolución de algunos problemas sencillos.....	107
Especificaciones técnicas	111
Garantía AQUA-STOP	111
Garantía.....	112

Este aparato Thermador es fabricado por
BSH Home Appliances Corporation
1901 Main Street, Suite 600
Irvine, CA 92614

¿Tiene preguntas?
1-800-944-2904

www.thermador.com

¡Esperamos tener noticias tuyas pronto!

Cómo utilizar este manual de instrucciones

Usted puede abrir la tapa frontal de este manual de instrucciones. Ahí, encontrará las ilustraciones del aparato con una numeración para cada parte. Se hará referencia a estos números a lo largo del texto.

Ejemplo: unidad de preparación (15)

Las indicaciones de la pantalla y los símbolos también se representan de manera especial en las presentes instrucciones. Esto le permitirá reconocer si se trata de textos o símbolos que se visualizan en la cafetera o están impresos en la misma.

Indicadores de la pantalla: "Latte Macchiato"



Teclas y controles de la pantalla:

[START | STOP]



Para facilitar la consulta, la máquina se suministra con un manual de instrucciones breve en el que se resumen las funciones más importantes. Este se puede guardar en el cajón de accesorios de la máquina.

Ponga atención especial a las instrucciones importantes de seguridad en el capítulo "Precauciones importantes de seguridad".

Definiciones de seguridad

ADVERTENCIA

Esto indica que pueden producirse heridas graves o incluso la muerte si no se cumple con esta advertencia.

PRECAUCIÓN

Esto indica que pueden producirse heridas leves o moderadas si no se cumple con esta advertencia.

ATENCIÓN:

Esto indica que pueden producirse daños en el aparato o en los bienes si no se cumple con este aviso.

Nota:

Esto alerta sobre información y/o sugerencias importantes.

PRECAUCIONES IMPORTANTES DE SEGURIDAD LEA Y CONSERVE ESTAS INSTRUCCIONES

Al utilizar aparatos eléctricos, deben seguirse siempre precauciones de seguridad básicas, entre las que se encuentran las siguientes:

1. Por favor lea y siga las instrucciones de operación cuidadosamente y consérvelas para su consulta posterior. Si la unidad es transferida a otro propietario, por favor asegúrese de incluir estas instrucciones.
2. Examine el aparato después de desembalarlo. No conecte el aparato si se ha producido algún daño durante el transporte.
3. No toque las superficies calientes. Utilice agarraderas o perillas.
4. Asegúrese de que todos los componentes están ensamblados y sujetos apropiadamente.
5. Para protegerse contra incendios, descargas eléctricas y lesiones personales, no sumerja los cables, enchufes o el cuerpo del aparato en agua o en ningún otro líquido. Vea la guía de uso y cuidados para limpieza.
6. Es necesario supervisar atentamente a los niños cuando se use el aparato en su presencia.
7. Desenchufe del tomacorriente cuando no se use y antes de limpiarlo. Permita que se enfríe el aparato antes de colocar partes sobre él o retirarlas, y antes de limpiarlo.
8. No opere el aparato con un cable o enchufe dañado ni después de que el aparato presente un mal funcionamiento o si el aparato se ha dañado de cualquier otra forma. Regrese el aparato a la instalación de servicio autorizado más cercana.
9. El uso de accesorios o aditamentos no recomendados por el fabricante del aparato pueden ocasionar incendio, descarga eléctrica o lesiones personales.
10. No lo use en exteriores o en áreas húmedas.
11. No permita que el cable de alimentación cuelgue sobre el borde de la mesa o mostrador, ni que toque superficies calientes.
12. No coloque la unidad o los componentes sobre o cerca de un a estufa u hornilla o en un horno.
13. Este aparato no debe ser utilizado por niños sin la supervisión de un adulto o por personas con discapacidad sin asistencia.
14. Si se presenta una fuga de agua en la manguera de entrada de agua, cierre el grifo de inmediato. Al conectar o al trabajar en la tubería de agua, desconectar el aparato de la red eléctrica.
15. Siempre conecte primero el enchufe al aparato y luego conecte el cable al tomacorriente de la pared. Para desconectar, ponga en „off“ cualquier control, luego saque el enchufe del tomacorriente de la pared.
16. No use el aparato para ningún otro propósito que no sea el uso indicado.
17. Conserve estas instrucciones.
18. Consulte la información especial sobre limpieza contenida en estas instrucciones.

PRECAUCIONES IMPORTANTES DE SEGURIDAD LEA Y CONSERVE ESTAS INSTRUCCIONES

ADVERTENCIAS EN VIRTUD DE LA
PROPOSICIÓN 65 DEL ESTADO DE
CALIFORNIA:



ADVERTENCIA

Cáncer y daño reproductivo -
www.P65Warnings.ca.gov

! ¡IMPORTANTE!

Este aparato está diseñado para uso doméstico, y no para uso comercial.

Utilice únicamente en interiores y a temperatura ambiente.

Proteja su cafetera y mangueras contra la congelación o se dañarán. Supervise a los niños para asegurarse que no jueguen con el aparato.

Todas las unidades y sistemas utilizados para suministrar agua a la cafetera deben cumplir con los requisitos del país de uso correspondiente.

La máquina se debe conectar a la entrada de agua de conformidad con la normativa local y nacional.



ADVERTENCIA

Para reducir el riesgo de incendio y descarga eléctrica:

Instalación

Conecte y opere el aparato sólo de acuerdo con las especificaciones descritas en la placa de características. Utilice únicamente con un transformador que esté identificado como Tipo 8001010566.

No conecte el aparato ni lo haga funcionar mediante un interruptor temporizador o de un tomacorriente con control remoto. La unidad no debe ser operada con un cable de extensión.

Use la cafetera únicamente si el cable de alimentación y el aparato no muestran señales de daño. En caso de problemas, desenchufar inmediatamente y desconectar de la alimentación. No sumergir nunca el aparato ni el cable de energía eléctrica en agua u otro líquido. Evite que se derramen líquidos sobre el conector.

Conexión a tierra

El aparato debe ser conectado únicamente a una alimentación eléctrica con corriente alterna de 120 voltios a través de un tomacorriente instalado correctamente con tierra física.

Reparaciones

Las reparaciones en el aparato deben ser realizadas sólo por nuestro servicio al cliente para evitar posibles peligros. Si el cable de alimentación de este aparato resulta dañado, debe sustituirse por un cable de conexión original que puede adquirirse en nuestro servicio de atención al cliente.

PRECAUCIONES IMPORTANTES DE SEGURIDAD LEA Y CONSERVE ESTAS INSTRUCCIONES



PRECAUCIÓN

Para evitar el riesgo de escaldaduras:

Tenga en cuenta que las bebidas están muy calientes cuando son dispensadas.

¡No use agua suavizada químicamente!

¡Riesgo de quemaduras (Home Connect)!

Si ocurre un encendido a distancia sin supervisión, al momento de servir bebidas el líquido podría quemar a la persona que tenga la mano abajo del dispensador de café. Por lo tanto, debe asegurarse de que en caso que ocurra un encendido a distancia, no haya riesgos para otras personas, en particular niños, ni que haya riesgo para otros bienes.

Para evitar riesgo de sofocación:

Nunca deje que los niños jueguen con el material de empaque. Almacene las partes pequeñas en un lugar seguro, ya que éstas pueden causar asfixia.

Para evitar el riesgo de lesiones:

Mantenga las pastillas antisarro fuera del alcance de los niños. Mantenga a los niños alejados del aparato y del cable de energía eléctrica.

No meta las manos dentro de la unidad de molido. Tenga cuidado de que no machucar sus dedos cuando cierre la puerta. Un uso indebido del aparato podría generar lesiones.



PRECAUCIÓN

Para evitar riesgo de quemaduras:

La salida de la bebida alcanza una alta temperatura. Después de usar el aparato, permita que se enfríe antes de tocarlo. Después del uso, las superficies con resistencias y la placa de calentamiento pueden retener calor. Espere hasta que se enfríe antes de tocar el aparato. Las bebidas recién preparadas son muy calientes. Dejar enfriar un poco como sea necesario.

Para evitar el riesgo de influencia en implantes electrónicos:

El aparato contiene imanes permanentes que pueden influir en implantes electrónicos, tales como marcapasos o bombas de insulina. Las personas portadoras de implantes electrónicos deberán mantener una distancia mínima de seguridad de 4" (10 cm) con respecto a la parte frontal del aparato y a los siguientes componentes después de retirarlos: el recipiente de leche, el sistema de leche, el depósito de agua y la unidad de preparación.

Lista de partes incluidas

(Figura A)

- a Cafetera automática
- b Instrucciones de uso
- c Instrucciones breves
- d Hoja de instrucciones de Home Connect
- e Cuchara dosificadora
- f Tira de prueba de dureza del agua
- g Tubo de goma flexible de la leche (juego)
- h Recipiente para leche
- i Tubo de succión

Felicidades ...

... por haber adquirido esta cafetera automática. Ha adquirido un moderno electrodoméstico de alta calidad para su cocina. Combina una tecnología innovadora con un sinnúmero de funciones y confort de manejo. La cafetera le permitirá preparar con rapidez y sencillez deliciosas bebidas calientes: un revitalizante café solo, un cremoso capuchino, un sabroso latte macchiato o café con leche, o simplemente la tradicional taza de café. La máquina le ofrece además numerosas posibilidades para adaptarla a sus gustos y necesidades.

Para poder utilizar con seguridad y sin problemas todas las funciones y posibilidades que la cafetera automática le ofrece, le recomendamos que se familiarice primero con sus componentes, funciones, mensajes y controles. El presente manual de instrucciones le será de gran ayuda. Tómese el tiempo necesario para leerlo antes de utilizar la máquina.

Panorama general

(Figuras de la **B** a la **E**)

- 1 Puerta del aparato
 - a) Agarradera (para abrir la puerta)
 - b) Bandeja de goteo
- 2 Pantalla
- 3 Panel de control
- 4 Dispensador de bebidas (café, leche, agua caliente), de altura regulable
 - a) Tapa
- 5 Sistema de la leche
 - a) Palanca de cierre
 - b) Salida de bebidas (parte superior, parte inferior)
 - c) Tubo para leche (2 piezas)
 - d) Elemento de unión, metal (para soporte magnético)
- 6 Interruptor de encendido [O/I] (alimentación eléctrica)
- 7 Cajón de accesorios (para las instrucciones breves y accesorios)
 - a) Instrucciones breves
 - b) Cuchara dosificadora
 - c) Tira de prueba de dureza del agua
 - d) Tubo de goma flexible de la leche (juego)
- 8 Depósito de agua vacío, extraíble
 - a) Tapa del depósito de agua
- 9 Recipiente de granos de café, extraíble
 - a) Tapa para recipiente de granos de café
- 10 Control deslizante para ajuste del grado de molido
- 11 Soporte magnético (para elemento de unión)
- 12 Cajón para el café molido, extraíble (café molido/pastillas de limpieza)
- 13 Soporte (para tubo de la leche)
- 14 Tapa protectora (para unidad de preparación)
- 15 Unidad de preparación
 - a) Cerradura
 - b) Tapa
- 16 Palanca de expulsión
- 17 Bandeja de goteo, extraíble
 - a) Filtro de drenaje
 - b) Recipiente para los posos de café
- 18 Bandeja de recolección
- 19 Soporte (para tubo de succión)
 - a) Tubo de succión
- 20 Placa de características (N.º de ref.; FD)
- 21 Estante con sensor (para recipiente para leche)
- 22 Recipiente para leche
 - a) Recipiente de acero inoxidable
 - b) Cubierta, parte inferior
 - c) Cubierta, parte superior

Nota:

En las instrucciones de montaje adjuntas se presenta más información sobre la cafetera, por ejemplo, cómo cambiar el ángulo de apertura de la puerta.

Elementos de control

Para facilitar el manejo y permitir disfrutar al mismo tiempo de todas las funciones, la máquina tiene un menú de fácil manejo. Dicho menú permite seleccionar con unos pocos pasos una variedad de posibilidades.

Interruptor de alimentación eléctrica [O/I]

Interruptor de alimentación eléctrica [O/I] (con la puerta abierta) se utiliza para encender o apagar completamente la cafetera (la alimentación se interrumpe).

ATENCIÓN:

No accionar el interruptor de encendido mientras el aparato esté en funcionamiento. Apague la máquina sólo cuando esté en el modo de ahorro a fin de que se realice el aclarado automático.

Panel de control (área táctil)

Para navegar en el panel de control pulse los símbolos y caracteres.

Escuchará una señal acústica. La señal acústica se puede activar o desactivar (véase el capítulo «Menú – Tonos teclas»).

[ON I OFF]

Presionando la tecla [ON I OFF] se enciende el aparato o pasa al modo de ahorro. Entonces la cafetera ejecuta automáticamente un ciclo de aclarado.

La cafetera no realizará el aclarado si:

- todavía está caliente al encenderla, o
- si no se ha dispensado café antes de apagarla.

La cafetera está lista para el servicio tan pronto como aparezcan los íconos para la selección de bebida en la pantalla.

[SETTINGS]

Presione [SETTINGS] para ir al menú. Los ajustes pueden reconfigurarse y son capaces de recuperar información. También puede conectar el aparato con la aplicación Home Connect.

[CLEAN]

Presione [CLEAN] para ver la selección de los programas de servicio. Ahora puede seleccionar el programa deseado como se describe en el capítulo «Programas de servicio».

[DOUBLE]

Presionando [DOUBLE] después de seleccionar una bebida se prepararán simultáneamente dos tazas de la bebida seleccionada (véase el capítulo «Preparación de dos tazas al mismo tiempo»).

[FAVORITES]

Al presionar [FAVORITES] se abre una selección de «preparación personalizada de las bebidas». Esta función permite guardar y abrir los ajustes personalizados para cafés (véase el capítulo «Bebidas personalizadas»).

[START I STOP]

Presione [START I STOP] para preparar una bebida o para iniciar un programa de servicio.

Nota:

Al volver a presionar C durante la preparación de las bebidas, se detiene el dispensado de bebidas antes de tiempo.

Botón de navegación con flecha

Al presionar los botones de flecha se puede navegar por la pantalla o cambiar los parámetros.

Pantalla

En la pantalla se muestran las bebidas, los ajustes y las informaciones (véase el capítulo «Pantalla»).

Puesta en marcha

Observaciones generales

Llene los recipientes respectivos únicamente con agua limpia y **fría**, sin gas, y sólo con granos de café **tostados**. Evite el uso de granos glaseados, caramelizados o azucarados, ya que obstruyen la unidad de preparación.



ADVERTENCIA

La máquina debe instalarse y conectarse de acuerdo con las instrucciones de montaje adjuntas antes de poder encenderla y ponerla en servicio.

Puesta en funcionamiento de la cafetera

- Retirar las películas protectoras.

ATENCIÓN:

Utilizar la cafetera solamente en recintos a salvo de heladas. Si la cafetera ha sido transportada o almacenada a temperaturas inferiores a 32°F (0°C), esperar como mínimo 3 horas antes de ponerla en marcha.

- Abra la puerta de la máquina por medio de la agarradera.
- Extraiga el recipiente de granos, llene con granos de café y colóquelo de nuevo.
- Coloque el interruptor de encendido en [ON | OFF] y cierre la puerta de la máquina.

El aparato se calienta y se aclara.

Se activa la pantalla.

Aparece «Programar el idioma deseado».

- Presione el botón de flecha [√]. El campo «English» aparece resaltado. El idioma se puede cambiar.
- Seleccione el idioma deseado con el botón de flecha [>].
- Presione el botón de flecha [^]. El campo «Idioma» aparece resaltado.
- Seleccione la «Dureza del agua» con el botón de flecha [>].

Nota:

Es importante ajustar correctamente la dureza del agua para que la cafetera pueda indicar a tiempo el momento en que se debe descalcificar. El nivel prestablecido de la dureza del agua es el nivel 4. Si en su casa tiene instalado un suavizador de agua, ajuste la dureza del agua al nivel 3. También puede verificar la dureza del agua preguntando al proveedor de agua en su localidad.

- Determinar el grado de dureza del agua mediante la tira de prueba adjunta. Sumergir brevemente en el agua la tira de prueba y podrá leer el resultado en 1 minuto.

Nivel	Dureza del agua g/gal (US)
1	1.0426 - 7.2985
2	8.3412 - 14.597
3	15.64 - 21.896
4	22.938 - 31.279

- Presione el botón de flecha [^]. El campo «Dureza del agua» aparece resaltado.
- Pulsar la flecha [√]. El campo «4 (muy dura)» aparece resaltado. La dureza del agua se puede cambiar.
- Seleccione «Home Connect» con el botón táctil [>].
- Para conectar ahora el aparato a la red Wi-Fi (red doméstica), presione el botón táctil [√].
- Para conectar la cafetera a la red doméstica Wi-Fi más tarde, presione el símbolo [>]. Aparece «Completar configuración».
- Presione el botón táctil [√]. Se han guardado los ajustes para idioma y dureza del agua.

Nota:

Cuando seleccione [Home Connect], consulte el capítulo «Home Connect» para una descripción más detallada.

La cafetera está lista para el servicio cuando aparecen los símbolos de bebidas en la pantalla.

Al dispensar cada bebida, el ventilador integrado se enciende y se vuelve a apagar después de algunos minutos.

Nota:

Cuando la cafetera se usa por primera vez, tras ejecutar un programa de servicio o si la cafetera ha estado inactiva durante largo tiempo, la primera bebida no tiene aún todo su aroma.

Después de la puesta en funcionamiento de la cafetera automática, sólo se conseguirá una crema consistente y de poros finos de forma permanente después de haber preparado varias tazas de café.

Apagado del aparato

- Presione el botón [ON I OFF].

La máquina realiza un aclarado y pasa al modo de ahorro.

Excepción: Si solamente se ha preparado agua caliente, el aparato se apaga sin aclarado.

- Para apagar la máquina por completo, abra la puerta de la máquina y coloque el interruptor de encendido en [O].

ATENCIÓN:

No accionar el interruptor de encendido mientras el aparato esté en funcionamiento.

Nota:

La cafetera automática está programada de fábrica con los ajustes estándar para lograr un funcionamiento óptimo. Transcurrido el tiempo seleccionado, la cafetera pasa automáticamente al modo de ahorro automático y realiza un aclarado (la duración es ajustable, véase “Desconectar tras” en el capítulo “Menú”).

Nota:

La cafetera está equipada con un sensor. En caso de haber un recipiente para leche, aparecerá la correspondiente indicación en la pantalla al cambiar al modo de ahorro. Si hay leche en el depósito, por favor consérvela en el refrigerador.

Pantalla

Pantalla

En la pantalla se visualizan las bebidas, los ajustes y las opciones ajustables, así como la información acerca del estado del funcionamiento de la cafetera.

Ejemplos:

Selección de bebida





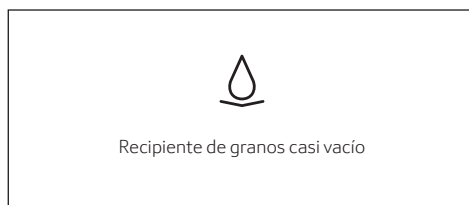

Información

La información desaparece después de presionar el botón o después de un corto tiempo.



Sin embargo, la información permanece en la parte superior de la pantalla en forma de un pequeño símbolo.

-  Recipiente de granos casi vacío
-  Cambiar filtro de agua
-  Programa de limpieza necesario
-  Programa de descalcificación necesario
-  Programa de limpiar y descalcificar necesario

Solicitudes de acción



Nota:

Una vez realizada la acción necesaria, por ejemplo, llenado del recipiente de granos de café, el mensaje y el símbolo correspondiente desaparecerán.

Preparación de las bebidas

Esta cafetera automática puede funcionar con café en grano o con café molido (no café soluble).

Cuando se utiliza café en grano, solamente se muelen los granos necesarios para cada preparación. Para conseguir una calidad óptima, conserve el café en grano en un lugar fresco y en envases cerrados.

Nota:

Las tazas deben ser precalentadas, p. ej. con agua caliente. Esto aplica particularmente a tazas pequeñas con paredes gruesas para café solo.

Nota:

Para algunos parámetros, el café es preparado en dos etapas (véase el capítulo «Aroma Double Shot» y «Preparación de dos tazas al mismo tiempo»). Espere hasta que el proceso haya concluido completamente.

Selección de bebidas

Presione el botón de flecha [<] o [>] para seleccionar diferentes bebidas:

El símbolo y el nombre de la bebida seleccionada aparecerán en el centro de la pantalla. El nombre de la bebida y los valores actuales ajustados, p. ej. para la intensidad y el volumen del café se visualizan en la línea inferior.



Se pueden seleccionar las siguientes bebidas:

Ristretto
Café solo
Espresso Macchiato
Café
Cappuccino
Latte Macchiato
Café con leche
Espuma
Leche caliente
Agua caliente

La bebida seleccionada puede prepararse directamente con los valores previamente ajustados o adaptarse al gusto individual.

Nota:

Si la cafetera está conectada a la función Home Connect, bebidas adicionales pueden seleccionarse en «Coffeeworld» y ajustarse en la app. La última bebida «Coffeeworld» seleccionada en la app se muestra en la pantalla y además puede ser ajustada y dispensada directamente en la máquina.

Adaptación de bebidas

Pulsando el botón de flecha [∨] aparecen diversos campos en función de la bebida para adaptarla a los gustos individuales.

El campo en el que se pueden modificar los valores aparece resaltado.

Un ejemplo:

Los valores para una taza de «café» pueden modificarse del siguiente modo:

- Con el botón de flecha [<] o [>] seleccione «Café».

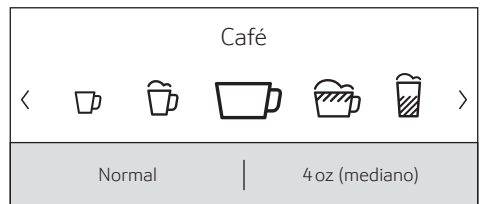

- Presione botón de flecha [∨].

Se muestran los campos con los valores predefinidos. El campo activo, p. ej. «Suave» para la intensidad del café, aparece resaltado.

Café
< Normal >
4 oz (mediano)
Temperatura normal

- Ajuste la intensidad del café, p. ej. «Fuerte» con botón de flecha [<] o [>].
- Presione botón de flecha [√].

Café
Fuerte
< 4 oz (mediano) >
Temperatura normal

- Ajuste la cantidad de café deseada, p. ej. «5 oz» (Grande) con botón de flecha [<] o [>].
- Presione botón de flecha [√].

Café
Fuerte
5 oz (grande)
< Temperatura normal >

- Ajustar la temperatura del café, p. ej. «Temperatura alta» con botón de flecha [<] o [>].

Café
Fuerte
5 oz (grande)
< Temperatura alta >

- Para volver al menú de bebidas pulse botón de flecha [^] o bien dispensar la bebida por medio de [START | STOP]. Se han guardado los ajustes.

Nota:

Las posibilidades de ajustes varían en función del tipo de bebida. Por ejemplo, para los cafés se puede ajustar la intensidad del café, así como la temperatura y la cantidad, en cambio, para la leche, solo la cantidad.

Se pueden realizar los siguientes ajustes:

Intensidad del café

- Suave
- Normal
- Fuerte
- Muy fuerte
- DoubleShot
- DoubleShot +
- DoubleShot ++

Nota:

Aroma Double Shot

Cuanto más se prolonga el tiempo de preparación del café, más sustancias amargas y aromas no deseados se despiden. Esto puede afectar al sabor del café y dificultar su digestión. Por eso, la cafetera dispone de una función especial Aroma Double Shot para el café extra fuerte. Una vez preparada la mitad de la cantidad, se vuelve a moler café y se prepara, de manera que sólo se producen olores agradables y aromáticos.

Nota:

Cuando se selecciona el volumen de 12 oz (360 ml) o 16 oz (480 ml), no es posible activar la función de Aroma Double Shot.

Nota:

La función Aroma DoubleShot no está disponible si se utiliza café molido o para el Ristretto y el Espresso Macchiato.

Volumen

La capacidad volumétrica varía en función del tipo de bebida y puede ajustarse en incrementos de «oz» ó «ml». El ajuste de fábrica es en «oz» y puede ser convertido a «ml», véase el capítulo «Menú - unidades de volumen».

Nota:

El volumen dispensado puede oscilar dependiendo de la calidad de la leche.

Temperatura de las bebidas

Valores para las bebidas con café:

Temperatura normal

Temperatura alta

Temperatura muy alta

Valores para agua caliente:

El ajuste de fábrica es en «°F» y puede ser convertido a «°C», véase el capítulo «Menú – Ud. temperatura».

160° F (70 °C) té blanco

180° F (80 °C) té verde

200° F (90 °C) té negro

Máx té de frutas

Nota:

Si no se utiliza la cafetera durante aprox. 30 segundos, la máquina abandona automáticamente el modo de configuración. Los ajustes realizados se guardarán automáticamente.

Preparación con café en grano

La cafetera tiene que estar lista para el uso.

- Coloque una taza debajo del dispensador de bebidas.
- Con botón de flecha [<] o [>] seleccione «Ristretto», «Café solo» o «Café».

En la pantalla se visualiza la bebida seleccionada, así como los valores predefinidos para la intensidad y la cantidad de café para dicha bebida.

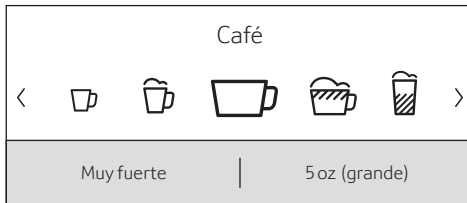
**Nota:**

Los ajustes se pueden modificar como se describe en el capítulo «Adaptación de bebidas».

- Presione [START | STOP] para iniciar el dispensado de la bebida.

Se preparará el café y, a continuación, se llenará la taza.

Es posible detener el dispensado de la bebida antes de tiempo presionando de nuevo [START | STOP].

Preparación con leche

Esta cafetera posee un dispensador de bebidas integrado. El dispensador permite preparar cafés que llevan leche o también espuma y leche caliente.



PRECAUCIÓN

¡Riesgo de quemaduras!

La salida de la bebida alcanza una alta temperatura. Después de utilizar el aparato, no lo toque hasta que se haya enfriado.

Recipiente para leche

El recipiente para leche ha sido especialmente desarrollado para su uso con esta cafetera automática. Está destinado exclusivamente para el uso doméstico y para almacenar la leche en el refrigerador.

ATENCIÓN:

Retire las tazas o vasos antes de abrir la puerta para evitar que se caigan.

Conecte el recipiente para leche o un cartón de leche:

- Abra la puerta del aparato.
- Retire la tapa del dispensador de bebidas hacia delante.
- Conecte y apriete los tubos de goma flexible para la leche y los elementos de unión, tal y como se ilustra.

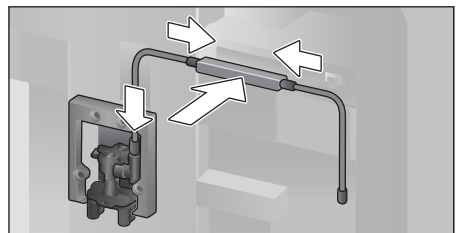

- Coloque la tapa por delante firmemente sobre el dispensador de bebidas.
- Introduzca el tubo de succión en el recipiente para leche.

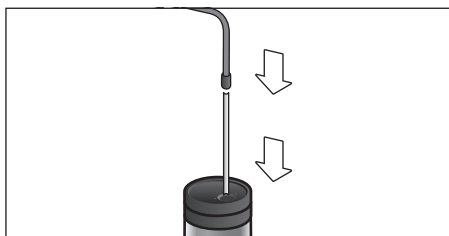

- Cierre la puerta del aparato.

Nota:

Los restos de leche seca son difíciles de eliminar, por lo que es imprescindible limpiarlos **siempre** inmediatamente después del uso (véase el capítulo «Limpieza del sistema de leche»).

Cafés preparados con leche

- Coloque la taza o el vaso debajo del dispensador de bebidas.
- Con botón de flecha [<] o [>] seleccione «Espresso Macchiato», «Cappuccino», «Latte Macchiato» o «Café con leche».

En la pantalla se visualiza la bebida seleccionada, así como los valores predefinidos para la intensidad y la cantidad de café para dicha bebida.

Nota:

Los ajustes se pueden modificar como se describe en el capítulo «Adaptación de bebidas».

- Presione [START I STOP] para iniciar el dispensado de la bebida.

Primero se servirá la leche en la taza o vaso. Entonces se preparará el café y, a continuación, se llenará la taza o el vaso.

Es posible detener el paso actual del proceso antes de tiempo presionando de nuevo [START I STOP].

Espuma o leche caliente

- Coloque la taza o el vaso debajo del dispensador de bebidas.
- Con botón de flecha [<] o [>] seleccione «Espuma» o «Leche caliente».

Nota:

Los ajustes se pueden modificar como se describe en el capítulo «Adaptación de bebidas».

- Presione [START I STOP] para iniciar el dispensado de la bebida.

Primero sale espuma o leche caliente del dispensador de bebidas.

Es posible detener el paso actual del proceso antes de tiempo presionando de nuevo [START I STOP].

Preparación con café molido

Nota:

Cuando use el café molido no será posible ajustar la intensidad del café ni utilizar el ajuste para dispensar dos tazas al mismo tiempo ni el ajuste para dispensar volúmenes grandes (12 oz/360 ml o 16 oz/480 ml). Si aparece el mensaje «Café en polvo incompatible con la cantidad de bebida», por favor seleccione un volumen menor que 12 oz/360 ml.

ATENCIÓN:

Retire las tazas o vasos antes de abrir la puerta para evitar que se caigan.

La cafetera tiene que estar lista para el uso.

- Abra la puerta del aparato.
- Extraiga el cajón para el café molido. El cajón para el café molido debe estar seco.
- Llène con café molido (como máximo 2 cucharas dosificadoras rasas); no apretar el café.

ATENCIÓN:

No llenar con granos sin moler ni con café instantáneo.

- Coloque el cajón para el café molido.
- Cierre la puerta del aparato. En la pantalla parece «Café molido» en lugar de Intensidad del café.

Nota:

Si no se prepara café durante 90 segundos, la cámara de preparación se vaciará automáticamente para evitar que se llene demasiado. La cafetera ejecuta un ciclo de aclarado.

- Coloque una taza debajo del dispensador de bebidas.
- Con el botón de flecha [<] o [>] seleccione un tipo de café con o sin leche.

En la pantalla se visualiza la bebida seleccionada, así como los valores predefinidos para dicha bebida.

Nota:

Los ajustes se pueden modificar como se describe en el capítulo «Adaptación de bebidas».

Nota:

Para los cafés que llevan leche, observe las indicaciones en el capítulo «Preparación con leche».

- Presione [START I STOP] para iniciar el dispensado de la bebida.

Se preparará el café y, a continuación, se llenará la taza. En la selección de cafés que llevan leche, primero se dispensa la leche y luego se prepara el café.

Nota:

Para otra bebida con café molido, repita el proceso.

Dispensado de agua caliente



PRECAUCIÓN

¡Riesgo de quemaduras!

La salida de la bebida alcanza una alta temperatura. Después de utilizar el aparato, no lo toque hasta que se haya enfriado.

La cafetera tiene que estar lista para el uso.

- Extraiga el tubo de goma flexible del recipiente para leche.
- Retire los restos de leche o café de la salida.
- Coloque la taza o el vaso debajo del dispensador de bebidas.

- Con el botón de flecha [<] o [>] seleccione «Agua caliente».

Nota:

Los ajustes se pueden modificar como se describe en el capítulo «Adaptación de bebidas».

- Presione [START I STOP] para iniciar el dispensado de la bebida.
- Se muestra el mensaje «¿Está el tubo de la leche separado del recipiente para la leche?».
- Si aún está conectado, extraiga el tubo de la leche y presione el botón de flecha [√]. Sale agua caliente del dispensador.

Es posible detener el proceso antes de tiempo presionando de nuevo [START I STOP].

Bebidas personalizadas

Al presionar [FAVORITES] se abre una selección para bebidas personalizadas. Es posible utilizar hasta 8 posiciones de memoria. Sus bebidas favoritas que suele preparar con frecuencia se pueden memorizar aquí con todos sus ajustes.

Nota:

Al presionar [FAVORITES] es posible salir del menú en cualquier momento sin guardar los ajustes.

Crear o modificar una bebida

- Presione [FAVORITES]. Aparecerá la selección de la posición de memoria.

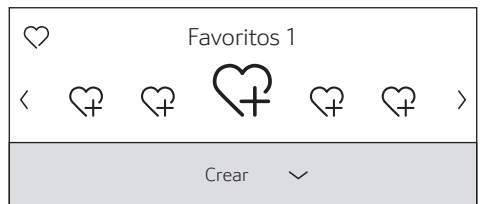

- Use el botón de flecha [<] o [>] para seleccionar una posición de memoria vacía ☹ para crear una bebida, o bien para modificar una posición de memoria ocupada o para eliminar una bebida favorita.

- Seleccione «Crear» en una posición de memoria vacía o «Modificar» en una posición de memoria ocupada.
- Presione el botón de flecha [∨].

Nota:

Si se selecciona «Borrar», se borran los ajustes para la posición de memoria y ésta vuelve a estar vacía.

Aparecerá el menú para el ajuste de las bebidas. La última bebida dispensada se muestra con los últimos ajustes seleccionados.

- Si no se desea guardar la última bebida dispensada, seleccione otra bebida con el botón de flecha [<] o [>].
- Con el botón de flecha [∨] o [∧] seleccione el ajuste que desea modificar. Con el botón de flecha [<] o [>] ajuste los valores a las propias preferencias.

Las posibilidades de ajustes varían en función del tipo de bebida.

Nota:

Por ejemplo, para los cafés que llevan leche se podrá ajustar la proporción de café y de leche.

- Los ajustes se pueden guardar bajo un nombre individual. Seleccione «Guardar nombre». Aparecerá la pantalla para introducir el nombre.

Borrar [∧]
[<] S T U V W X Y Z I A B C D E F G H I J [>]
I A I
Seleccionar carácter [∨]

- Con [∧] se puede salir de la entrada sin haber realizado ningún cambio. Aparece el menú de selección de bebidas.
- Seleccione una letra o un símbolo en la línea superior por medio del botón de flecha [<] o [>].
- Presione [∨] para confirmar la letra seleccionada. Para borrar, seleccione [<] y presione [∨].
- Seleccionar otras letras o símbolos, y confirmar.

- Presione [∧] para confirmar la entrada. Aparecerá el menú de selección.
- Presione [FAVORITES] para salir del menú.

Selección y dispensado de una bebida personalizada

Presione [FAVORITES]. Aparecerá la selección de la posición de memoria.

- Con el botón de flecha [<] o [>] seleccione la posición de memoria deseada.
- Coloque la taza o el vaso debajo del dispensador de bebidas.
- Presione [START I STOP] para iniciar el dispensado de la bebida.

Preparación de dos tazas al mismo tiempo

Presionado [DOUBLE] se dispensarán dos tazas de la bebida seleccionada simultáneamente. El ajuste se mostrará mediante el símbolo de una segunda taza y el texto, «2x Café solo», por ejemplo.

- Seleccione la bebida deseada con el botón de flecha [<] o [>].
- Presione [DOUBLE].
- Coloque dos tazas debajo del dispensador de bebidas, a la izquierda y a la derecha.
- Presione [START I STOP] para iniciar el dispensado de la bebida.

La bebida deseada se preparará y, a continuación, se llenarán ambas tazas.

Nota:

La bebida se preparará en dos fases (dos procesos de molienda).

Espere hasta que el proceso haya concluido completamente para retirar la taza.

Nota:

Cuando se selecciona el volumen de 12 oz (360 ml) o 16 oz (480 ml), no es posible servir dos tazas al mismo tiempo.

Nota:

Para los ajustes «Aroma Double Shot» o «Café molido» no es posible el dispensado de dos tazas al mismo tiempo.

Ajuste del grado de molido

Esta cafetera posee una unidad de molido ajustable. Esto le permite modificar individualmente el grado de molido.

- Abra la puerta del aparato.
- Para moler el café, seleccione entre los ajustes de molido fino ☼ y molido grueso ☼ utilizando el control deslizante.

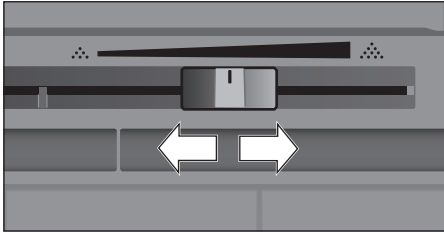

- Cierre la puerta del aparato.

Nota:

Con granos de café muy tostados, ajuste un grado de molido más fino; en caso de granos menos tostados, ajuste un grado de molido menos fino.

Nota:

Realice solamente pequeños cambios en el ajuste de molido.

Nota:

El nuevo ajuste sólo surte efecto a partir de la segunda taza de café.

Nota:

Si se visualiza en la pantalla la información: «Regular el grado de molido para que sea menos fino», significa que el grado de molido de los granos de café es demasiado fino. Regule el grado de molido para que sea menos fino.

Bloqueo de panel

Se puede bloquear la cafetera para prevenir el encendido no deseado y proteger a los niños contra escaldaduras y quemaduras.

- Toque [**SETTINGS**] durante al menos 4 segundos. En la pantalla aparece brevemente «Bloqueo de panel activado».

Ahora ya no es posible el funcionamiento, solamente se puede accionar [**SETTINGS**].

- Para desactivar el seguro a prueba de niños, tocar [**SETTINGS**] durante al menos 4 segundos. En la pantalla aparece brevemente «Bloqueo de panel desactivado».

Menú

El menú sirve para modificar los ajustes de manera individual, para consultar información o iniciar procesos.

- Abrir el menú presionando [**SETTINGS**]. Aparecerán distintas posibilidades de ajuste.

Navegación por el menú:

Los distintos puntos de menú, p. ej. «Idioma» se seleccionan con el botón de flecha [<] o [>]. Con [✓] se visualiza el ajuste, p. ej. «Español», y con [<] o [>] se modifica. Presione [^] nuevamente para salir del menú respectivo.

Idioma	
Programar el idioma deseado	
<	Español >

Por ejemplo:

Ajustar el apagado automático de la cafetera a los 15 minutos:

- Presione [**SETTINGS**]. Se abrirá el menú.
- Con el botón de flecha [<] o [>] seleccione «Desconectar tras».
- Presione el botón de flecha [✓].
- Con el botón de flecha [<] o [>] seleccione «0h 15min».
- Presione [**SETTINGS**]. «¿Guardar cambios?» aparece.
- Presione el botón de flecha [✓]. El ajuste se guarda.

En la pantalla se visualiza la selección de la bebida.

Nota:

Presione [**SETTINGS**] para salir del menú en cualquier momento. Si tras 30 segundos no se ha realizado ninguna entrada, el menú se cierra automáticamente y los ajustes no se guardan.

Es posible realizar los siguientes ajustes:

Idioma

Ajuste del idioma en el que se visualizan los textos de la pantalla.

Dureza del agua

Ajustar a la dureza del agua local.

Se puede seleccionar desde el nivel

«1 (blanda)» al «4 (muy dura)». El aparato viene ajustado de fábrica al grado de dureza «4 (muy dura)».

Nota:

Es importante ajustar correctamente la dureza del agua para que la cafetera pueda indicar a tiempo el momento en que se debe descalcificar.

La dureza del agua se puede determinar utilizando las tiras de prueba suministradas o consultando a la empresa local de abastecimiento de agua potable. Seleccionar la opción «Dispositivo de ablandamiento» si en la casa está instalado un descalcificador de agua.

Filtro de agua

Cuando se coloca, sustituye o retira un filtro de agua, es necesario realizar el ajuste correspondiente «Activar», «Renovar» o «Retirar» en el menú.

Nota:

Un filtro de agua reduce los depósitos de cal y las impurezas del agua. No hay que descalcificar la cafetera con tanta frecuencia.

Puede conseguir filtros de agua en establecimientos comerciales o a través del servicio de atención al cliente (véase el capítulo «Accesorios»).

Colocar o sustituir el filtro de agua:

Los filtros de agua nuevos se tienen que enjuagar antes del uso.

- Con el botón de flecha [∨] o [∧] selección «Activar» o «Renovar».

- Empuje el filtro de agua firmemente en la apertura del depósito de agua.

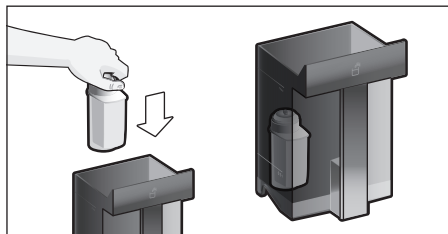

- Extraiga el tubo de goma flexible del recipiente para leche y cierre la puerta.

ATENCIÓN:

No pellizque el tubo al cerrar la puerta.

- Presione [START I STOP].

El agua comenzará a pasar por el filtro para limpiarlo.

La cafetera volverá a estar lista para funcionar.

Nota:

Al limpiar el filtro se activa también el ajuste para que se visualice el cambio del filtro.

Cuando se visualiza «Cambiar filtro de agua» o después de un máximo de 2 meses, el filtro ya no es efectivo. Debe cambiarlo por razones de higiene y para que la cafetera no se calcifique (puede resultar dañada).

- Si no se coloca un filtro nuevo, seleccione el ajuste «Retirar» y presione [START I STOP].

Aparecerá «Retirar filtro de agua, volver a colocar el depósito de agua, cerrar puerta».

Nota:

Si no se utiliza la cafetera durante un período de tiempo prolongado (p.ej. durante las vacaciones), antes de volver a utilizarla deberá limpiarse el filtro. Para ello simplemente dispense una taza de agua caliente.

La información detallada sobre el filtro de agua se encuentra en las instrucciones del filtro adjuntas.

Ud. temperatura

Opción de ajuste en «°F» o «°C».

Ud. cantidad

Opción de ajuste en «oz» o «ml».

Desconectar tras

Ajustar del intervalo de tiempo tras el cual desea que la cafetera se aclare y apague automáticamente, después de haber preparado la última bebida.

Se pueden seleccionar valores entre 15 minutos y 3 horas. El tiempo preajustado es de 30 minutos.

Home Connect

Ajustes para la conexión a una red Wi-Fi (red doméstica) y dispositivos móviles (véase el capítulo ««Home Connect»»).

Iluminación

Ajustar la iluminación del dispensador de bebidas. Se puede seleccionar entre «Encendido», «Durante el uso» o «Apagado».

Brillo iluminación

Ajuste del brillo de la iluminación del dispensador de bebidas. Se puede seleccionar desde el «Nivel 1» hasta el «Nivel 10».

Brillo pantalla

Ajuste del brillo de la pantalla.

Tonos teclas

Encendido o apagado de los tonos de las teclas.

Indicación de la hora

Opción para la visualización de la hora y fecha «Desactivado» o «Digital» (encendido). Los ajustes para ello se pueden realizar en los siguientes puntos de menú.

Nota:

Si se desconecta la cafetera por medio del interruptor de encendido o se produce un fallo de la alimentación, se perderán los ajustes de fecha y hora.

Hora

Ajuste de la hora actual.

Formato horario

Se puede ajustar en «12 h» (formato americano) o «24 h» (formato europeo).

Nota:

No hay diferencia entre am y pm.

Protección anticongelante

Programa de servicio para evitar daños producidos por la acción del hielo durante el transporte y el almacenamiento.

Mediante dicho programa la cafetera se vacía completamente.

- Seleccione «Inicio» para iniciar el programa.
- Vacíe el depósito de agua y colóquelo de nuevo.
- En su caso retire el recipiente para la leche y cierre la puerta.

La cafetera vacía automáticamente el sistema de tubos.

- A continuación, vacíe y vuelva a colocar la bandeja de goteo.

Infos-bebidas

Muestra cuántas bebidas se han preparado desde la puesta en marcha.

- Seleccione «Siguiente» para mostrar la información.

Configuración de fábrica

Deshace los ajustes propios y vuelve al estado en que fue entregada la cafetera.

- Con el botón de flecha [<] o [>] seleccione «Restablecer». Se muestra el mensaje «¿Desea restablecer?»
- Seleccione «Restablecer» para confirmar o «Cancelar» para interrumpir.

Home Connect

Esta cafetera automática es compatible con Wi-Fi y se puede controlar remotamente utilizando un dispositivo móvil (por ejemplo, tablet, smartphone). La aplicación Home Connect ofrece funciones adicionales que son un complemento perfecto para el aparato en red.

Si el aparato no está conectado a una red Wi-Fi (red doméstica), éste puede funcionar como una cafetera automática y operarse, como es habitual, a través de la pantalla.

Información importante:

El enrutador de la red doméstica debe funcionar en el rango de frecuencia de 2.4 GHz. Por favor revíselo y ajústelo, si es necesario.

La disponibilidad de la función Home Connect depende de la disponibilidad de los servicios Home Connect en su país. Los servicios de Home Connect no están disponibles en todos los países. Puede encontrar más información al respecto en www.home-connect.com.

Nota:

Asegurarse de seguir las instrucciones de seguridad proporcionadas al principio de este manual de instrucciones y que éstas también se observen al operar el aparato a través de la aplicación Home Connect y cuando se esté fuera de casa. Seguir también las instrucciones de la aplicación Home Connect.

Nota:



El funcionamiento en el propio aparato siempre tiene prioridad y durante este tiempo no es posible operar el aparato utilizando la aplicación Home Connect.

Puesta en funcionamiento

Para configurar los ajustes a través de Home Connect se debe instalar la aplicación Home Connect en un dispositivo móvil (p. ej. tablet, smartphone). Al hacerlo, observe las instrucciones de instalación Home Connect proporcionadas que están disponibles para su descarga en varios idiomas adicionales en www.thermador.com.

Siga los pasos especificados por la aplicación para configurar los ajustes.

El registro del aparato en la red Wi-Fi puede efectuarse durante la puesta en funcionamiento de la cafetera automática ya sea directamente o utilizando el menú (presione primero [] para abrir el menú):







- Con el botón táctil [<] o [>] seleccione «Home Connect».
- Presione el botón táctil [].
- El menú Home Connect se muestra en la pantalla.
- Active Wi-Fi presionando el botón táctil [].
- Con el botón táctil [>] seleccione «Red no conectada».
- Presione el botón táctil [].

- Se muestra la opción «Conexión automática».

Nota:

Si el router soporta la función WPS, seleccione «Conexión automática», de lo contrario seleccione «Conectar manual».

Conexión automática a la red Wi-Fi (red doméstica)

- Con el botón táctil [<] o [>] seleccione «Conexión automática».
- Presione el botón táctil [].
- La pantalla muestra «Conexión automática».
- A partir de ello dispone de algunos minutos para presionar el botón WPS del enrutador de la red doméstica. A continuación espere hasta que la pantalla de la cafetera automática muestre «Conexión a la red correctam.».
- Abra la aplicación en el dispositivo móvil.
- Con el botón táctil [<] o [>] seleccione «Conectar con la aplicación».
- Presione el botón táctil [] para conectar. La cafetera automática se conecta con la aplicación. Siga las instrucciones en la aplicación.
- Espere hasta que «Correctamente conect. con aplicación» se ilumine brevemente en la pantalla.
- Con el botón táctil [<] o [>] seleccione «Inicio a distancia desactivado».
- Pulse el botón táctil [] para activar. Se muestra un mensaje de advertencia.
- Continúe presionando el botón táctil [] y lea el mensaje de advertencia.
- Presione el botón táctil [] y confirme el mensaje de advertencia.
- Presione el botón [] para cerrar el menú.

Usando el dispositivo móvil, las funciones de la cafetera automática pueden ser utilizadas plenamente a partir de ahora a través de la aplicación.

Nota:

Si está seleccionado «Inicio a distanc. desactivado», en la aplicación Home Connect solo se visualizan los estados de funcionamiento de la cafetera automática. Puede configurar los ajustes, pero no puede empezar a dispensar bebidas.

Conexión manual a la red Wi-Fi (red doméstica)

- Utilizando el botón táctil [<] o [>] seleccione «Conectar manualmente».
- Presione el botón táctil [√].

La cafetera automática establece una red Wi-Fi separada a la que se puede acceder con una tablet o un smartphone. La pantalla muestra el SSID (el nombre) y la clave de acceso (contraseña) de esta red.

- Registre el dispositivo móvil en la red de la cafetera automática con el SSID «HomeConnect» y la clave de acceso «HomeConnect».
- Inicie la aplicación en el dispositivo móvil y siga las instrucciones de la aplicación y de los documentos Home Connect suministrados para iniciar sesión de red.

El proceso de inicio de sesión estará completo cuando «Conexión a la red correctam.» se ilumina brevemente en la pantalla de la cafetera automática.

- Con el botón táctil [<] o [>] seleccione «Conectar con la aplicación».
- Presione el botón táctil [√] para conectar. La cafetera automática se conecta con la aplicación. Siga las instrucciones en la aplicación.
- Espere hasta que «Correctamente conect. con aplicación» se ilumine brevemente en la pantalla.

- Con el botón táctil [<] o [>] seleccione «Inicio a distancia desactivado».

● Pulse el botón táctil [√] para activar. Se muestra un mensaje de advertencia.

- Continúe presionando el botón táctil [√] y lea el mensaje de advertencia.
- Presione el botón táctil [√] y confirme el mensaje de advertencia.
- Presione el botón [⚙] para cerrar el menú.

Usando el dispositivo móvil, las funciones de la cafetera automática pueden ser utilizadas plenamente a partir de ahora a través de la aplicación.

Nota:

Si está seleccionado «Inicio a distanc. desactivado», en la aplicación Home Connect solo se visualizan los estados de funcionamiento de la cafetera automática. Puede configurar los ajustes, pero no puede empezar a dispensar bebidas.

Activando y desactivando Wi-Fi

Se puede «activar» o «desactivar» Wi-Fi según sea necesario (p. ej. durante las vacaciones).

Nota:

La información de la red se conserva después de apagar la cafetera.

Después de encenderla, esperar algunos segundos hasta que la cafetera automática se haya conectado de nuevo con la red Wi-Fi.

En modo de espera en red, la cafetera requiere un máximo de 2 W.

- Presione el botón [⚙] para abrir el menú.
 - Con el botón táctil [<] o [>] seleccione «Home Connect».
 - Presione el botón táctil [√].
- El menú Home Connect se muestra en la pantalla.
- Seleccione «Wi-Fi» con el botón táctil [<] o [>].
 - Wi-Fi se activa o desactiva presionando el botón táctil [√].
 - Presione el botón [⚙] para cerrar el menú.

Ajustes adicionales

Home Connect puede adaptarse a sus necesidades individuales en cualquier momento.



Nota: La cafetera automática debe estar conectada con su red Wi-Fi.

Desconexión



La cafetera automática puede desconectarse de la red Wi-Fi en cualquier momento.

Nota:

Si la cafetera automática está desconectada de la red Wi-Fi, ésta no puede ser operada a través de Home Connect.

- Presione el botón [] para abrir el menú.
- Con el botón táctil [<] o [>] seleccione «Home Connect».
- Presione el botón táctil [].

El menú Home Connect se muestra en la pantalla.

- Seleccione «Desconectar de la red» con el botón táctil [<] o [>].
- Presione el botón táctil []. La cafetera se desconecta de la red y de la aplicación.
- Presione el botón [] para cerrar el menú.



Nota:

La información sobre la red Wi-Fi se borra.

Conexión con la aplicación

La aplicación Home Connect se puede instalar en cualquier cantidad de dispositivos móviles que pueden utilizarse para conectarse con la cafetera automática.

La cafetera automática ya debe estar conectada a la red Wi-Fi.

- Abra la aplicación en el dispositivo móvil.
- Presione el botón [] para abrir el menú.
- Con el botón táctil [<] o [>] seleccione «Home Connect».
- Presione el botón táctil [].

El menú Home Connect se muestra en la pantalla.

- Con el botón táctil [<] o [>] seleccione «Conectar con la aplicación».
- Presione el botón táctil [] para conectar la cafetera con la aplicación.

La cafetera automática se conecta con la aplicación. Siga las instrucciones en la aplicación.

- Espere hasta que «Correctamente conect. con aplicación» se ilumine brevemente en la pantalla.
- Presione el botón [] para cerrar el menú.

Inicio a distancia

El inicio a distancia debe estar activado si desea comenzar a dispensar bebidas en la cafetera automática a través de un dispositivo móvil.



PRECAUCIÓN

¡Riesgo de quemaduras!



Si ocurre un inicio a distancia sin supervisión, al momento de servir bebidas el líquido podría quemar a la persona que tenga la mano abajo del dispensador de café. Por lo tanto, debe asegurarse de que no haya riesgos para otras personas, en particular niños, ni que haya riesgo para otros bienes, en caso que ocurra un inicio a distancia sin supervisión.

Nota:



El campo de texto para activar el inicio a distancia solo puede seleccionarse si la conexión con Home Connect se ha completado correctamente.

Nota:

Si el inicio a distancia está desactivado, en la aplicación Home Connect solo se visualizan los estados de funcionamiento de la cafetera automática.





- Presione el botón [] para abrir el menú.
- Con el botón táctil [<] o [>] seleccione «Home Connect».
- Presione el botón táctil [].

El menú Home Connect se muestra en la pantalla.



- Con el botón táctil [<] o [>] seleccione «Inicio a distanc.».
- Pulse el botón táctil [] para activar.
- Presione el botón [] para cerrar el menú.

Información sobre el electrodoméstico

Pantalla para la información de red y del electrodoméstico

- Presione el botón [] para abrir el menú.
- Con el botón táctil [] o [] seleccione «Home Connect».
- Presione el botón táctil [].

El menú Home Connect se muestra en la pantalla.

- Con el botón táctil [] o [] seleccione «Home Connect Info del equipo».
- Presione el botón táctil [] para efectuar una selección.

El SSID, la dirección IP y MAC, así como el número de serie del aparato se visualizan durante algunos segundos.

- Presione el botón [] para cerrar el menú.

Pantalla

La parte superior derecha de la pantalla muestra el estado de Home Connect mediante un símbolo.



Conectado a la red



No conectado a la red



Sin conexión al servidor

Diagnóstico remoto

En caso de fallos, el servicio de atención al cliente puede usar el diagnóstico remoto para acceder a su aparato. Póngase en contacto con el servicio de atención al cliente, asegure que su aparato esté conectado al servidor Home Connect y verifique si el servicio de diagnóstico remoto está disponible en su país.

Para más información y para verificar si el servicio de diagnóstico remoto está disponible en su país, visite la sección de Ayuda y Asistencia del sitio web de Home Connect para su país: www.home-connect.com

Información sobre la protección de datos

Cuando su cafetera automática se conecta por primera vez a una red Wi-Fi que está conectada a Internet, su aparato transmite las siguientes categorías de datos al servidor Home Connect (registro inicial):

- Identificación única del aparato (que consta de códigos del aparato, así como la dirección MAC del módulo de comunicación Wi-Fi instalado).
- Certificado de seguridad del módulo de comunicación Wi-Fi (para asegurar una conexión TI segura).
- La versión de software y hardware actual de la cafetera automática.
- Estado de cualquier ajuste previo a los ajustes de fábrica.

Este registro inicial prepara las funciones de Home Connect para su uso y solo es necesario cuando se desea utilizar estas funciones Home Connect por primera vez.

Nota:

Tenga en cuenta que las funciones Home Connect solo se pueden utilizar en combinación con la aplicación Home Connect. Se puede acceder a la información sobre protección de datos en la aplicación Home Connect.

Banda 2.4 GHz: 100 mW máx.

Cuidado y limpieza diaria

ADVERTENCIA

¡Peligro de descarga eléctrica!

No sumerja nunca el aparato en agua. ¡No utilice limpiadoras de vapor!

ADVERTENCIA

Nunca utilice químicos agresivos para limpiar la cafetera. Los productos para limpieza que contengan cloro pueden dañar su aparato y pueden presentar riesgos para su salud. Algunos productos químicos pueden dejar residuos tóxicos. Utilice detergente para trastes de uso normal y agua.

- Limpie la superficie de la cafetera con un paño suave y húmedo.
- Use un agente de limpieza muy suave.
- Limpie el panel de control y la pantalla con un paño de microfibra.
- No utilice productos de limpieza que contengan alcohol.
- No utilice paños ni productos de limpieza abrasivos.

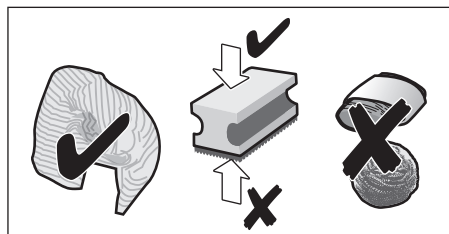

- Retire siempre inmediatamente los restos de cal, café, leche y solución descalcificadora. Bajo estos restos se puede producir corrosión.

Nota:

Los paños de limpieza nuevos pueden contener sales. Las sales pueden provocar una corrosión ligera en el acero. Por este motivo, lave los paños minuciosamente antes de su uso.

- Presione la palanca de la bandeja de goteo hacia abajo y extraiga la bandeja de goteo hacia delante.
- Retire el filtro de drenaje de la bandeja de goteo.
- Vacíe, limpie y seque todas las piezas.
- Inserte el filtro de drenaje en la bandeja de goteo y encájelo a presión en su sitio.

ATENCIÓN:

La bandeja de goteo y el depósito de posos de café deben vaciarse y limpiarse a diario para evitar la formación de sedimentos. Extraiga el cajón para el café molido, lave con agua corriente y seque bien.

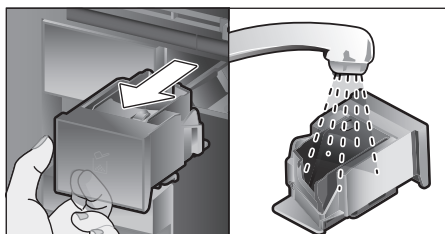

- Limpie y seque el interior de la máquina (alojamiento de la bandeja de goteo y el cajón para el café molido) y la bandeja de recolección.
- Coloque las piezas secas, p. ej. el cajón para el café molido.

ATENCIÓN:

 **Las piezas siguientes no se pueden meter en el lavavajillas:**

Cajón de accesorios, depósito de agua, tapa del depósito de agua, tapa del dispensador de bebidas, recipiente de granos de café, tapa del recipiente de granos de café, elemento de unión de metal, cajón para el café molido, tapa protectora para unidad de preparación, unidad de preparación y recipiente para leche.



Las piezas siguientes se pueden meter en el lavavajillas:

Bandeja escurridora, bandeja de recolección, bandeja de goteo, filtro de drenaje, depósito de posos de café, tubos de goma flexible para la leche, tubos de succión, partes individuales del dispensador de bebidas, cuchara dosificadora y partes individuales de la tapa del recipiente para la leche.

Nota:

Si la cafetera se enciende estando en frío o se apaga después de dispensar café, ésta ejecuta un aclarado automático.

ATENCIÓN:

Si no se ha utilizado la cafetera durante un período de tiempo prolongado (p. ej. durante las vacaciones), limpiarla a fondo, incluyendo el sistema de leche, el cajón para el café molido y la unidad de preparación.

Limpieza del sistema de leche

El sistema de leche se limpia automáticamente inmediatamente después de la preparación de una bebida con leche por medio de una corta ráfaga de vapor.

Nota:

Para una limpieza más a fondo del sistema de leche, adicionalmente se puede enjuagar con agua (véase el capítulo «Aclarado del sistema de leche»).

ATENCIÓN:

Limpie el sistema de leche manualmente cada semana, o más a menudo, en caso necesario (véase el capítulo «Limpiar manualmente el sistema de leche»).

**PRECAUCIÓN****¡Riesgo de quemaduras!**

La salida de la bebida alcanza una alta temperatura. Después de utilizar el aparato, no la toque hasta que se haya enfriado.

Aclarado del sistema de leche

- Presione [**CLEAN**] y seleccione [<] o [>] «Enjuagar sistema de la leche» con el botón de flecha.
- Presione el botón de flecha [∨]. Se inicia el programa.
- Abrir la puerta y retirar el tubo de aspiración del recipiente para leche.

- Limpie el tubo de succión con un paño e inserte el extremo del tubo de succión en el hueco del depósito de posos de café.

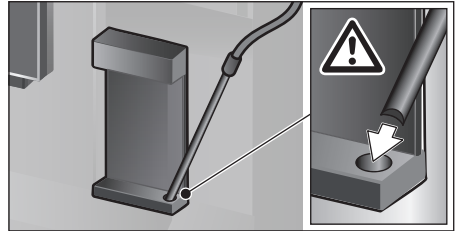

- Cierre la puerta. No pellizque el tubo de la leche con la puerta.
- Presione [**START | STOP**].

El sistema de leche se aclara con agua.

- Presione [**CLEAN**] para salir del programa.

Se ha enjuagado el sistema de leche. La cafetera volverá a estar lista para funcionar.

Limpiar manualmente el sistema de leche

Desmonte el sistema de leche para limpiarlo:

- Baje del todo el dispensador de bebidas y retire la tapa hacia delante.
- Presione la palanca a la izquierda del dispensador de bebidas hacia abajo y tire del dispensador de bebidas recto hacia delante.

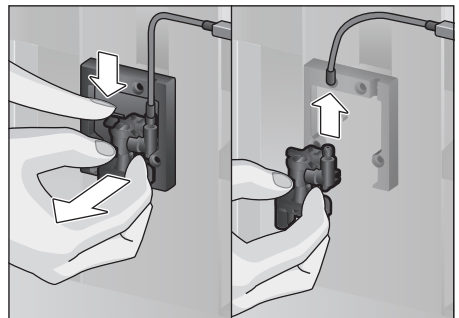

- Extraiga el tubo de la leche. Desmonte la parte superior y la parte inferior del dispensador de bebidas.

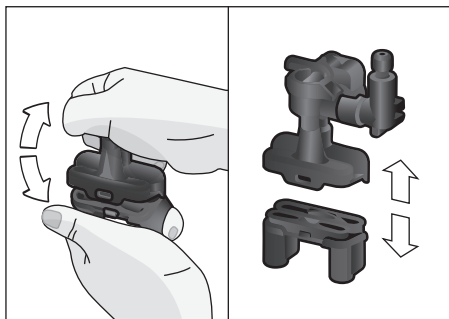

- Separe los tubos de la leche, el elemento de unión y el tubo de succión.

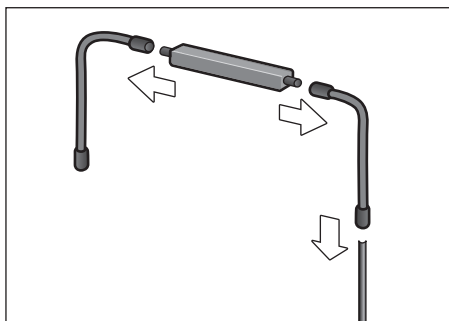

- Limpie las distintas partes con agua con un poco de jabón y un paño suave.
- Aclare todas las piezas con agua limpia y séquelas.
- Vuelva a montar todas las piezas (véase también la guía de referencia rápida).

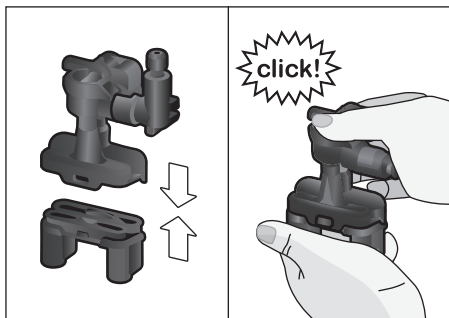

- Coloque el dispensador de bebidas recto desde la parte frontal firmemente en las tres conexiones.
- Volver a colocar la tapa.

Limpieza del recipiente para leche



PRECAUCIÓN

Limpie el recipiente para leche después de cada uso. Los residuos de leche se pueden estropear.

Por razones de higiene, el recipiente para leche debe limpiarse regularmente. Solamente se pueden meter en el lavavajillas piezas individuales de la tapa. Limpie el recipiente para leche de acero inoxidable a mano con un detergente suave.

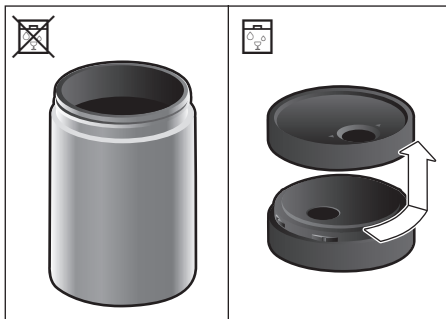

Limpieza de la unidad de preparación (Véanse también las instrucciones breves)

Además del programa de limpieza automático, la unidad de preparación debería extraerse regularmente para limpiarla.

- Abra la puerta del aparato.
- Apague la cafetera completamente con el interruptor de encendido [O/I].
- Extraiga la tapa protectora de la unidad de preparación.
- Extraiga el recipiente para los posos de café.
- Desplace el cerrojo color rojo de la unidad de preparación totalmente hacia la izquierda hasta .

- Presione la palanca de expulsión completamente hacia abajo. La unidad de preparación se soltará.
- Sujete la unidad de preparación por las agarraderas y extráigala con cuidado.
- Retire la tapa de la unidad de preparación y limpie a fondo la unidad de preparación con agua corriente.

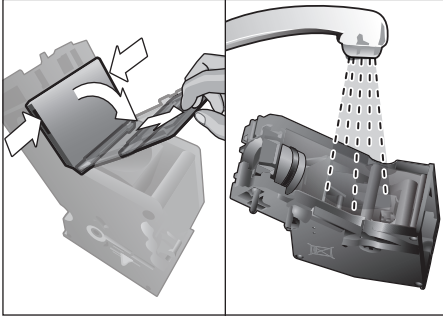

- Limpie bien el filtro de la unidad de preparación bajo el chorro de agua.

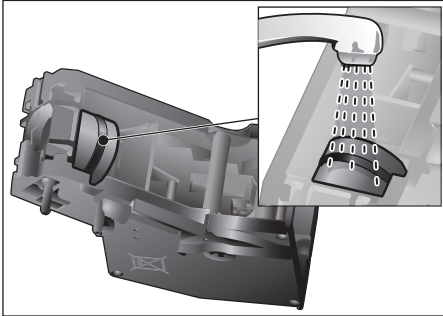

- Limpie a fondo las boquillas de conexión de la unidad de preparación.

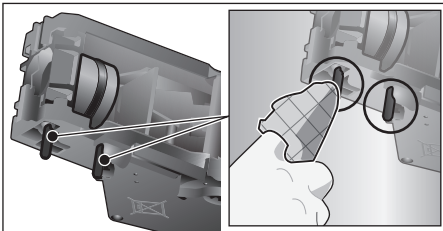

- Limpie a fondo el interior de la cafetera con un paño húmedo y retire los restos de café que pueda haber.
- Deje secar la unidad de preparación y el interior de la cafetera.
- Ponga la cubierta de nuevo sobre la unidad de preparación.
- Empuje la unidad de preparación hasta el tope en el aparato y presione sobre el centro hasta que encaje de forma audible.

ATENCIÓN:

El cerrojo color rojo debe desplazarse hasta el tope izquierdo en **j** antes de volver a colocar (véase el diagrama **E**).

- Presione la palanca de expulsión hacia el tope superior y desplace el cerrojo color rojo completamente hacia la derecha hasta **g**.
- Coloque el recipiente para los posos de café.
- Vuelva a colocar la tapa protectora.
- Cierre la puerta del aparato.

Programas de servicio

(Véanse también las instrucciones breves)

A intervalos de tiempo determinados aparece previo aviso en la pantalla

«¡Ejecutar programa de descalcificación!» o
«¡Ejecutar programa de limpieza!» o
«¡Ejecutar programa de Limpiar y descalcificar!».

La cafetera debería limpiarse o descalcificarse inmediatamente con el programa correspondiente. Alternativamente, se pueden combinar los procesos Descalcificar y Limpiar mediante la función Limpiar y descalcificar (véase el capítulo «Limpiar y descalcificar»). En caso de que el programa no se ejecute a tiempo pueden producirse daños en la cafetera.



Importante: No utilice detergente y no meta la unidad en el lavavajillas.

Nota:

Si el aparato no se descalcifica a tiempo, aparece el mensaje «Programa de descalcificación necesario. Se bloqueará el aparato.» . Ejecute inmediatamente el proceso de descalcificación según las instrucciones. Si el aparato está bloqueado sólo se puede utilizar de nuevo después de realizar el proceso de descalcificación.

Para visualizar cuántas bebidas se pueden preparar aún antes de que se deba llevar a cabo un programa de servicio, proceda del modo siguiente:

- Presione [**CLEAN**].
- Con el botón de flecha [<] o [>] seleccione «Servicio de información».
- Presione [√] para acceder a la información.

ATENCIÓN:

Para cada programa de servicio utilice los productos de descalcificación y de limpieza según las instrucciones y observe la información importante relativa a la seguridad. No interrumpa nunca un programa de servicio.

No utilice nunca ácido cítrico, vinagre o productos a base de vinagre para descalcificar la cafetera. No introduzca nunca pastillas ni otros productos para descalcificar en el cajón para café molido.

Puede adquirir pastillas de descalcificación y de limpieza especialmente desarrollados en establecimientos comerciales y a través del servicio de atención al cliente (véase el capítulo «Accesorios»).



PRECAUCIÓN

No beba ni se exponga al contacto con productos para la limpieza o eliminación de sarro.

Mantenga los productos de limpieza y los comprimidos para eliminar el sarro fuera del alcance de los niños. Estos productos pueden ser tóxicos.

ATENCIÓN:

Antes de iniciar cualquiera de los programas de servicio (Descalcificar, Limpiar o Limpiar y descalcificar), retire la unidad de preparación, límpiela según las instrucciones y vuelva a colocarla. No pellizque el tubo al cerrar la puerta.

Tras finalizar cada programa de servicio, limpie el aparato con un paño suave y húmedo para retirar inmediatamente los restos de la solución de descalcificación y de limpieza. Bajo estos restos se puede producir corrosión.

Los paños de limpieza nuevos pueden contener sales. Las sales pueden provocar una corrosión ligera en el acero. Por este motivo, lave los paños minuciosamente antes de su uso. Limpie a fondo el dispensador de bebidas, los tubos de goma flexibles de leche y el elemento de unión.

Nota:

El uso de un filtro de agua incrementa los intervalos hasta que sea necesaria la ejecución de un programa de descalcificación.

Descalcificación

Duración: aprox. 21 minutos.

- Presione [**CLEAN**].
- Con el botón de flecha [<] o [>] seleccione «Descalcificar».
- Presione [**START I STOP**]. La pantalla de visualización va mostrando el progreso de los programas.
- Limpie y vuelva a colocar el dispensador de bebidas, vacíe, limpie y vuelva a colocar la bandeja de goteo con el filtro de drenaje y el depósito de posos de café.
- Retire el filtro de agua (si hay) y presione [**START I STOP**].
- Llene el depósito de agua vacío con agua templada hasta la marca «0.5 l» y disuelva en ella una pastilla de descalcificación Thermador 00311820.

Nota:

Si no hay suficiente solución de descalcificación en el depósito de agua, aparecerá la solicitud correspondiente. Rellene el depósito con agua sin gas y vuelva a presionar [**START I STOP**].

- Retire el tubo de succión del depósito de leche, límpielo e inserte el extremo del tubo de succión en el hueco del depósito de posos de café.
- Cierre la puerta del aparato.
- Presione [**START I STOP**]. El programa de descalcificación se ejecutará durante unos 19 minutos aprox.
- Coloque de nuevo el filtro de agua (si se había retirado).
- Presione [**START I STOP**]. El programa de descalcificación se ejecutará durante aprox. 2 minutos y la cafetera iniciará el proceso de aclarado.
- Presione [**START I STOP**]. La cafetera estará descalcificada y volverá a estar lista para funcionar.
- Presione [**CLEAN**] para salir del programa.

Limpieza

Duración: aprox. 5 minutos.

- Presione [**CLEAN**].
- Con el botón de flecha [<] o [>] seleccione «Limpieza».
- Presione [**START I STOP**]. La pantalla de visualización va mostrando el progreso de los programas.
- Vacíe, limpie y vuelva a colocar la bandeja de goteo con el filtro de agua y el depósito de posos de café.
- Abra el cajón para el café molido, coloque una pastilla de limpieza en su interior y vuelva a cerrarlo.
- Cierre la puerta del aparato.
- Presione [**START I STOP**]. El programa de limpieza se ejecutará durante unos 5 minutos.
- Presione [**START I STOP**]. La cafetera estará completamente limpia y volverá a estar lista para funcionar.

- Presione [**CLEAN**] para salir del programa.

Limpia y descalcificar

Duración: aprox. 26 minutos.

El programa Limpiar y descalcificar combina las funciones individuales de descalcificación y de limpieza. Si el momento en el que ambos programas deben ejecutarse está próximo, la cafetera automática propone automáticamente este programa de servicio.

- Presione [**CLEAN**].
- Con el botón de flecha [<] o [>] seleccione «Limpia y descalcificar».
- Presione [**START I STOP**]. La pantalla de visualización va mostrando el progreso de los programas.
- Limpie y vuelva a colocar el dispensador de bebidas, vacíe, limpie y vuelva a colocar la bandeja de goteo con el filtro de drenaje y el depósito de posos de café.
- Abra el cajón para el café molido, coloque una pastilla de limpieza en su interior y vuelva a cerrarlo.
- Retire el filtro de agua (si hay) y presione [**START I STOP**].
- Llene el depósito de agua vacío con agua templada hasta la marca «0.5 l» y disuelva en ella una pastilla de descalcificación Thermador 00311820.

Nota:

Si no hay suficiente solución de descalcificación en el depósito de agua, aparecerá la solicitud correspondiente. Rellene el depósito con agua sin gas y vuelva a presionar [**START I STOP**].

- Retire el tubo de succión del depósito de leche, límpielo e inserte el extremo del tubo de succión en el hueco del depósito de posos de café.
- Cierre la puerta del aparato.
- Presione [**START I STOP**].

El programa se ejecutará durante unos 19 minutos.

- Coloque de nuevo el filtro de agua (si se había retirado).
- Coloque de nuevo el depósito de agua y cierre la puerta.

- Presione [START | STOP]. El programa se ejecutará durante unos 7 minutos aclarando la máquina.
- Presione [START | STOP]. La cafetera estará completamente descalcificada y volverá a estar lista para funcionar.
- Presione [CLEAN] para salir del programa.

Aclarado especial

ATENCIÓN:

Si por alguna razón se llegara a interrumpir un programa de servicio, por ejemplo, por un apagón, proceda de acuerdo con la información de la pantalla del siguiente modo:

- Presione [START | STOP]. El programa se ejecutará durante unos 2 minutos aclarando la máquina.
- Presione [CLEAN] para salir del programa.

Recomendaciones para ahorrar energía

- Presione [ON | OFF], la máquina pasará al «modo de ahorro». En el «modo de ahorro de energía» la máquina consume muy poca electricidad, pero sigue supervisando todas las funciones relevantes para la seguridad para impedir que se produzcan daños.
- Ajuste el apagado automático a 15 minutos en la opción «Desconectar tras» del menú.
- Reduzca el brillo y la iluminación de la pantalla en el menú para ahorrar energía.
- En la medida de lo posible, no interrumpa el dispensado de café o de espuma. Si se detiene antes de tiempo la preparación de café o espuma, el consumo de energía será mayor y también será mayor la cantidad de agua residual de la bandeja de goteo.
- Descalcifique la cafetera regularmente para impedir que se produzcan calcificaciones. Los residuos de cal hacen que aumente el consumo de energía.

Protección anticongelante

Para evitar daños provocados por el hielo durante el transporte o almacenamiento, la cafetera debe vaciarse antes completamente (véase el capítulo «Menú– Protección anticongelante»).

Conservación de accesorios

La cafetera automática tiene un compartimento especial para guardar en ella los accesorios y las instrucciones breves de uso.

- Coloque la cuchara dosificadora y el filtro de agua en el cajón de accesorios.
- Inserte las instrucciones breves en la guía de referencia rápida situada delante en el cajón de accesorios.
- El tubo de succión largo puede guardarse en el soporte en el interior de la puerta (Figura D).
- El elemento de unión puede fijarse al soporte magnético sobre el cajón para el café molido.

Accesorios

Los siguientes accesorios se pueden obtener a través del servicio de atención al cliente:

Accesorios	Número de pedido Servicio de Atención al Cliente
Pastillas de limpieza	00311823
Pastillas antisarro	00311820
Filtro de agua	12008246
Recipiente para la leche con tapa "FreshLock"	11005967
Limitadores para el ángulo de apertura de 92°	10020041
Extensión de manguera de entrada de agua.	11019575

Eliminación



Favor de verificar con su municipio o condado acerca de las opciones de desecho en su localidad.

Todos los derechos reservados.

Resolución de algunos problemas sencillos

La siguiente tabla brinda soluciones para problemas que pueden surgir durante el uso de su máquina Bosch. Si no encuentra una solución para su problema específico o este persiste después de aplicar estas soluciones, favor de ponerse en contacto con nosotros 1-800-944-2904.

Problema	Causa	Solución
Calidad del café o de la espuma muy variable (p. ej. variación de cantidad o salpicaduras de espuma de leche).	La cafetera está calcificada.	Descalcificar la cafetera según las instrucciones, véase el capítulo «Programas de servicio».
	El tubo de aspiración está obstruido.	Limpiar el tubo de aspiración.
No es posible el dispensado.	El dispensador de bebidas o una de las 3 conexiones están obstruidos.	Limpiar el dispensador de bebidas y las conexiones.
La bebida se sale por todo el dispensador durante el dispensado.	Falta la parte inferior del dispensador de bebidas.	Montar la parte inferior, véase el capítulo «Limpieza del sistema de leche».
Hay poca espuma, no hay espuma o el sistema de leche no aspira leche.	La cafetera está calcificada.	Descalcificar la cafetera según las instrucciones, véase el capítulo «Programas de servicio».
	El dispensador de bebidas o una de las 3 conexiones están obstruidos.	Limpiar el dispensador de bebidas y las conexiones.
	Leche inadecuada.	No utilice leche que ya haya cocido. Utilice leche con un mínimo de 1,5% de materia grasa.
	El dispensador de bebidas y los tubos flexibles para la leche no están montados correctamente.	Humedecer las distintas partes y volver montar todas las piezas.
	El tubo de aspiración está obstruido.	Limpiar el tubo de aspiración.

Problema	Causa	Solución
La cantidad de llenado ajustada no se alcanza, el café sale sólo a gotas o deja de salir.	El grado de molido es demasiado fino. El café en polvo es demasiado fino.	Regular el grado de molido para que sea menos fino. Utilice café molido menos fino.
	La máquina está fuertemente calcificada.	Descalcificar la cafetera según las instrucciones, véase el capítulo «Programas de servicio».
	La unidad de preparación está sucia.	Limpiar la unidad de preparación, véase capítulo «Limpieza de la unidad de preparación».
El agua caliente sale con leche o sabe a leche o café.	No se ha extraído el tubo para la leche.	Extraiga el tubo de goma flexible del recipiente para leche.
	En el dispensador de bebidas hay restos de leche o café.	Limpie el dispensador de bebidas.
El café no tiene «crema».	Tipo de café inadecuado.	Utilice un tipo de café con una mayor proporción de granos de la variedad Robusta.
	Los granos ya no están frescos.	Utilice granos frescos.
	El grado de molido no es el adecuado para los granos de café.	Ajuste un grado de molido más fino.
El café tiene un sabor demasiado «ácido».	El grado de molido es demasiado grueso. El café en polvo es demasiado grueso.	Ajuste un grado de molido más fino. Utilizar un café molido más fino.
	Tipo de café inadecuado.	Utilice otro tipo de café.
El café tiene un sabor demasiado «amargo».	El grado de molido es demasiado fino. El café en polvo es demasiado fino.	Regular el grado de molido para que sea menos fino. Utilice café molido menos fino.
	Tipo de café inadecuado.	Utilice otro tipo de café.
El café tiene sabor a «quemado».	Temperatura de preparación demasiado alta.	Baje la temperatura, véase el capítulo «Adaptación de bebidas».
	El grado de molido es demasiado fino. El café molido es demasiado fino.	Ajustar un grado de molido menos fino. Utilice café molido menos fino.
	Tipo de café inadecuado.	Utilice otro tipo de café.
El café sale demasiado claro.	Se ha seleccionado una intensidad de café demasiado baja.	Aumentar la intensidad del café, véase el capítulo «Adaptación de bebidas».
	Acumulación de café molido en el cajón para el café molido.	Extraer el cajón para el café molido, limpiarlo y secarlo a fondo.
El café molido se queda enganchado en el cajón para el café molido.	El café molido está pegado.	No apretar el café molido en el cajón para el café molido.
	El cajón para el café molido está húmedo.	Extraer el cajón para el café molido, limpiarlo y secarlo a fondo.

Problema	Causa	Solución
El filtro de agua no se queda sujeto al depósito de agua.	El filtro de agua no está bien fijado.	Presionar con fuerza el filtro de agua recto en el empalme del depósito.
El recipiente de granos de café se atasca al insertarlo.	Hay granos en la carcasa.	Retirar los granos de café.
Los posos de café no son compactos y están demasiado húmedos.	El ajuste del grado de molido es demasiado fino o demasiado grueso o se utiliza demasiado poco café molido.	Regular el grado de molido para que sea más o menos fino o utilice 2 cucharadas rasas de café molido.
El ajuste del grado de molido es lento.	Demasiados granos de café en el molinillo.	Dispensar una bebida hecha a base de granos de café. Realizar los cambios en el grado de molido en incrementos más pequeños.
La unidad de preparación no se puede utilizar.	Unidad de preparación en una posición incorrecta.	Utilizar la unidad de preparación según las instrucciones, véase el capítulo «Limpieza de la unidad de preparación».
	La unidad de preparación está bloqueada.	Desbloquear la unidad de preparación según las instrucciones, véase el capítulo «Limpieza de la unidad de preparación».
La tapa protectora de la unidad de preparación no se puede colocar correctamente.	La unidad de preparación no está bloqueada.	Bloquear la unidad de preparación, véase el capítulo «Limpieza de la unidad de preparación».
Hay agua debajo de la bandeja de goteo.	Esta agua es producto de la condensación.	No coloque la bandeja de goteo sin tapa.
Indicación de la pantalla «12:00»	Máquina apagada por un fallo de la red o con el interruptor de encendido.	Volver a introducir los valores, no desconectar la máquina con el interruptor de encendido o bien ajustar «Desactivado» en el menú Indicación de la hora.
Indicación de la pantalla «¿Recipiente acoplado?» a pesar de estar el recipiente para leche acoplado.	El recipiente se encuentra fuera del alcance del sensor.	Colocar el recipiente en el borde derecho.
	No se detecta el material, por ejemplo, el cartón de leche.	Confirmar con «Sí» la consulta de la pantalla o utilizar el recipiente para leche suministrado.
Indicación de la pantalla «Sobretensión o subtensión»	Tensión de red demasiado alta o demasiado baja.	Contactar con el proveedor corriente o con el operador de red. Encargar verificar la alimentación de tensión a un profesional.
Indicación de la pantalla «Dejar enfriar el aparato»	El aparato está demasiado caliente.	Desconectar el aparato durante 30 minutos.

Problema	Causa	Solución
Indicación de la pantalla, por ejemplo: «Error: E0510»	La cafetera está averiada.	Proceder siguiendo la indicación de la pantalla.
Indicación de la pantalla «Introducir granos de café» a pesar de que el recipiente para café en grano está lleno o el molinillo no muele granos de café.	Los granos no caen directamente en el molinillo (son demasiado grasos).	Golpear levemente el recipiente de granos de café. Utilizar otra clase de café. Cuando el recipiente de granos de café esté vacío, limpiarlo con un paño seco.
Indicación de la pantalla «Limpiar unidad de preparación»	Unidad de preparación sucia.	Limpiar la unidad de preparación.
	Demasiado café molido en la unidad de preparación.	Limpiar la unidad de preparación. Llene como máximo 2 cucharas dosificadoras rasas de café molido.
	El mecanismo de la unidad de preparación está duro.	Limpiar la unidad de preparación, véase el capítulo «Cuidado y limpieza diaria».
Indicación de la pantalla «Retirar el filtro»	Depósito de agua colocado incorrectamente.	Colocar el depósito de agua correctamente.
	Agua con gas en el depósito de agua.	Llenar el depósito con agua fresca del grifo.
	El flotador del tanque de agua está enganchado.	Extraer el depósito de agua y limpiarlo a fondo.
	El filtro de agua nuevo no está enjuagado según las instrucciones o el filtro de agua está usado o defectuoso.	Enjuagar el filtro de agua según las instrucciones y ponerlo en marcha o utilizar un nuevo filtro de agua.
	Hay aire en el filtro de agua.	Sumergir el filtro en agua hasta que no salgan burbujas de aire, volver a colocar el filtro.
Indicación de la pantalla «Vaciar bandeja de goteo» a pesar de haber vaciado la bandeja de goteo.	La bandeja de goteo está sucia o húmeda.	Limpiar a fondo la bandeja de goteo y secarla.
	El vaciado no se reconoce con el aparato desconectado.	Retirar la tapa de goteo estando el aparato encendido y colocarla de nuevo.
Indicación de la pantalla «Colocar bandeja goteo» a pesar de que la bandeja de goteo está colocada.	En el interior del aparato (alojamiento de bandejas) está sucio.	Limpiar el interior del aparato.
	El recipiente para posos de café no se ha colocado hasta el fondo.	Colocar el recipiente para posos de café hasta el fondo.
Con mucha frecuencia indica que la descalcificación es necesaria.	El agua es demasiado dura.	Inserte el filtro de agua y configure correspondientemente los ajustes en el menú.

Problema	Causa	Solución
Gotas de agua en el interior de la máquina al haber retirado la bandeja de goteo.	Bandeja de goteo retirada demasiado pronto.	Retirar la bandeja de goteo unos segundos después de haber preparado la última bebida.
Indicación de la pantalla «Switch off with power switch and then back on after 30 sec!»	Aparato demasiado caliente.	Dejar enfriar el aparato.
	Unidad de preparación sucia.	Limpiar la unidad de preparación.
Home Connect no funciona correctamente.		Ir a www.home-connect.com

Especificaciones técnicas

Conexión eléctrica con tipo de transformador: 8001010566 (tensión – frecuencia)	120 V AC – 60 Hz
Potencia de conexión	1600 W
Presión máxima de la bomba, estática	19 bar
Capacidad máxima del depósito de agua (sin filtro)	81.15 oz (2.4 l)
Capacidad máxima del recipiente de granos de café	1 lb (500 g)
Longitud del cable de alimentación (Enchufe de electricidad – Transformador)	39" (1 m)
Dimensiones (Electrodoméstico sin transformador) alto x ancho x fondo	17 7/8" x 23 3/8" x 14 3/4" (455 x 596 x 375 mm)
Peso, vacía (Electrodoméstico sin transformador)	42-44 lb (19-20 kg)
Dimensiones (sólo el transformador) alto x ancho x fondo	8 1/4" x 6 3/4" x 6 3/4" (210 x 172 x 198 mm)
Peso (sólo el transformador)	27.55 lb (12.5 kg)
Tipo de molinillo	Cerámica

Garantía AQUA-STOP

Además de la garantía normal proporcionada por BSH, BSH también compensará a los clientes por los daños causados por un fallo específico en el sistema Aqua-Stop dando lugar a una reclamación de garantía válida. Se efectuará la compensación bajo las siguientes condiciones:

1. Si el daño por agua es causado por un defecto en los materiales o en la mano de obra en el sistema Aqua-Stop, BSH compensará a los clientes por daños razonables y verificables.
2. Para la aplicación de la garantía es imprescindible que el electrodoméstico con Aqua-Stop haya sido instalado y conectado correctamente de acuerdo con nuestras indicaciones; esto incluye también la prolongación Aqua-Stop (accesorio original) correctamente instalada. La garantía no es aplicable si el daño es provocado por conductos o griferías defectuosos empalmados en la conexión Aqua-Stop del grifo.

Garantía

DECLARACIÓN DE GARANTÍA LIMITADA DEL PRODUCTO

Lo que cubre esta garantía y a quién se aplica: La garantía limitada proporcionada por BSH Home Appliances («Thermador») en esta declaración de garantía limitada del producto sólo se aplica a la máquina de Thermador («Producto») que se le vendió a usted, el primer comprador usuario, siempre y cuando el Producto haya sido comprado: (1) para su uso normal y doméstico (no comercial) y ha sido usado de hecho para propósitos de uso doméstico normal en todo momento; (2) nuevo en la tienda de venta al por menor (que no haya estado en exhibición, «tal como está», o que sea un modelo devuelto anteriormente), y no para reventa o uso comercial; y (3) dentro de los Estados Unidos o Canadá, y que haya permanecido en todo momento dentro del país de la compra original. La garantía descrita aquí es válida para el comprador original del producto cubierto por esta garantía y para todo usuario posterior del producto, adquirido para un uso doméstico, durante el término de la garantía.

Envíe la tarjeta de registro; que aunque no es necesaria para efectuar la cobertura de la garantía, es la mejor forma para que Thermador le notifique en el caso poco probable de un aviso de seguridad o retiro del producto.

Cuánto tiempo dura esta garantía: Thermador garantiza que el producto no presenta defectos de material ni de fabricación durante un período de setecientos treinta (730) días a partir de la fecha de compra. El plazo mencionado anteriormente comienza en la fecha de la compra y no se retrasará, eliminará, extenderá ni suspenderá por ningún motivo cualquiera que éste fuere. También se garantiza que este producto no presenta defectos estéticos debidos a los materiales y la mano de obra (tales como arañazos del acero inoxidable, imperfecciones de la pintura/porcelana, muescas, abolladuras o cualquier otro daño en el acabado) durante un periodo de treinta (30) días a partir de la fecha de compra o de la fecha de cierre para nueva construcción. Esta garantía estética excluye las ligeras variaciones de color debidas a diferencias inherentes en las piezas pintadas y de porcelana, así como las diferencias causadas por la iluminación de la cocina, la ubicación del producto u otros factores similares. Esta garantía estética excluye de manera específica cualquier producto de exhibición, de exposición en tienda, un producto vendido «en las condiciones en que se encuentra» o aparatos del stock «B».

Reparación o reemplazo como su solución exclusiva: Durante este período de garantía, Thermador o uno de sus proveedores de servicio autorizados repararán su Producto sin cargo para usted (sujeto a ciertas limitaciones indicadas en este documento) si se prueba que su Producto ha sido fabricado con defectos en los materiales o en la fabricación.

Si se han hecho intentos razonables para reparar el Producto sin tener éxito, entonces Thermador reemplazará su Producto (es posible que haya modelos actualizados disponibles para usted, según el criterio de Thermador, por un costo adicional). Todas las partes y los componentes retirados serán propiedad de Thermador a su exclusiva elección. Todas las partes reemplazadas o reparadas asumirán la identidad de la parte original para los propósitos de esta garantía y esta garantía no se extenderá con respecto a dichas partes. La responsabilidad exclusiva de Thermador según el presente documento es reparar sólo los productos defectuosos de fábrica, utilizando un proveedor de servicio autorizado durante el horario de atención normal. Para las inquietudes sobre seguridad o sobre daño a la propiedad, Thermador recomienda encarecidamente que no intente reparar usted mismo el Producto ni que utilice un proveedor de servicio no autorizado; Thermador no será responsable por reparaciones o trabajos realizados por un proveedor de servicio no autorizado. Si elije que otra persona que no sea un proveedor de servicio autorizado trabaje en su Producto, ESTA GARANTÍA QUEDARÁ NULA Y SIN EFECTO. Los proveedores de servicio autorizados son aquellas personas o empresas que han sido especialmente capacitadas en los productos Thermador y que poseen, a juicio de Thermador, una reputación superior por servicio al cliente y capacidad técnica (tenga presente que son entidades independientes y no son agentes, socios, filiales ni representantes de Thermador).

Sin perjuicio de lo anterior, Thermador no tendrá responsabilidad por el Producto si éste se ubica en un área remota (más de 100 millas del proveedor de servicio autorizado) o está en un área o entorno razonablemente inaccesible, peligroso o amenazante; en tal caso, si usted lo solicita, Thermador aún pagaría por el trabajo y las partes y las enviaría al proveedor de servicio autorizado más cercano, pero usted aún sería totalmente responsable por cualquier tiempo de viaje u otros cargos especiales por la empresa de servicios, asumiendo que ellos aceptan realizar la llamada de servicio.

Producto fuera de garantía: Thermador no tiene la obligación, por ley o de otra forma, de proporcionarle ninguna concesión, incluidas las reparaciones, las prorratas o el reemplazo del Producto, una vez que esta garantía haya vencido.

Exclusiones de la garantía: La cobertura de la garantía descrita en este documento excluye todos los defectos o daños que no son falla directa de Thermador, incluidos entre otros, los siguientes: (1) Uso del Producto de cualquier otra manera que no sea la normal, habitual o de la manera para la cual está diseñado (que incluye, entre otros, cualquier forma de uso comercial, uso o almacenamiento de un producto para interior en el exterior, uso del Producto en conjunto con naves propulsadas por aire o agua); (2) cualquier conducta indebida, negligencia, mal uso, abuso, accidentes, descuido, operación indebida, falta de mantenimiento, instalación inadecuada o negligente, manipulación, no seguir las instrucciones de operación, maltrato, servicio no autorizado intencional de la persona (incluidas las «reparaciones» o exploraciones de los mecanismos internos del artefacto hechas por usted mismo); (3) ajuste, alteración o modificación de cualquier tipo; (4) el no cumplimiento de cualquier código, reglamento o ley de electricidad, instalaciones sanitarias o construcción estatal, local, de la ciudad o del condado aplicable, incluido instalar el producto sin cumplir estrictamente los códigos y reglamentos de incendios y construcciones; (5) desgaste común, derrames de alimentos, líquidos, acumulaciones de grasa, u otras sustancias que se acumulan sobre, en, o alrededor del Producto; y (6) cualquier fuerza o factor de la naturaleza o del ambiente, incluidos, entre otros, lluvia, viento, arena, inundaciones, incendios, deslizamientos de barro, temperaturas muy bajas, excesiva humedad o exposición prolongada a la humedad, luz, subida de voltaje de la electricidad, las fallas estructurales que rodean al artefacto y casos fortuitos. En ningún caso Thermador será responsable de nada en lo absoluto por daño a la propiedad circundante, incluidos los muebles, pisos, techo y otras estructuras u objetos alrededor del Producto. También se excluyen de esta garantía productos en los que se ha alterado, mutilado o eliminado el número de serie; visitas de servicio para enseñarle cómo usar el Producto o visitas en las que se determina que no hay ningún problema con el Producto; corrección de problemas de instalación (usted es el único responsable por cualquier estructura e instalación para el Producto, incluidas todas las instalaciones eléctricas, sanitarias y otras conexiones para los cimientos o pisos adecuados, y por cualquier alteración incluidas, entre otras, de muebles, muros, pisos, estantes, etc.); y restablecimiento de interruptores automáticos o fusibles.

SEGÚN LO PERMITIDO POR LA LEY, ESTA GARANTÍA ESTABLECE SUS SOLUCIONES EXCLUSIVAS CON RESPECTO AL PRODUCTO, YA SEA QUE EL RECLAMO SURJA POR MOTIVOS DEL CONTRATO, ACTOS ILÍCITOS (INCLUSIVE RESPONSABILIDAD OBJETIVA O NEGLIGENCIA) U OTROS. ESTA GARANTÍA REEMPLAZA A TODAS LAS DEMÁS GARANTÍAS, SEAN EXPRESAS O IMPLÍCITAS. CUALQUIER GARANTÍA IMPLÍCITA POR LEY, YA SEA POR COMERCIABILIDAD O ADECUACIÓN PARA UN PROPÓSITO EN PARTICULAR, U OTROS, SÓLO SERÁ EFECTIVA DURANTE EL PERÍODO EN QUE ESTA GARANTÍA LIMITADA EXPRESA ESTÉ EN VIGENCIA. EN NINGÚN CASO EL FABRICANTE SERÁ RESPONSABLE POR LA «PÉRDIDA COMERCIAL» EMERGENTE, ESPECIAL, INCIDENTAL O INDIRECTA, Y/O POR DAÑOS, PÉRDIDAS O GASTOS PUNITIVOS, INCLUIDOS, ENTRE OTROS, EL TIEMPO FUERA DEL TRABAJO, HOTELES Y COMIDAS EN RESTAURANTES, LOS GASTOS EN EXCESO POR REMODELACIÓN DE DAÑOS DIRECTOS QUE SON CAUSADOS DEFINITIVA Y EXCLUSIVAMENTE POR Thermador, U OTRO. ALGUNOS ESTADOS NO PERMITEN LAS RESTRICCIONES O LA EXCLUSIÓN DE DAÑOS INDIRECTOS O DIRECTOS, Y ALGUNOS ESTADOS NO PERMITEN LÍMITES SOBRE LA DURACIÓN DE LA GARANTÍA IMPLÍCITA, POR LO QUE ES POSIBLE QUE LO ANTERIOR NO SE APLIQUE A SU CASO. ESTA GARANTÍA LE BRINDA DERECHOS LEGALES ESPECÍFICOS, Y USTED TAMBIÉN PUEDE TENER OTROS DERECHOS, QUE VARIAN SEGÚN EL ESTADO.

Ningún intento de alterar, modificar o enmendar esta garantía será efectivo a menos que esté autorizado por escrito por un funcionario de BHS.

Obtención de servicio de garantía: Para obtener el servicio de garantía de su producto, usted deberá comunicarse con el servicio de atención al cliente de Thermador más cercano, al número 1-800-735-4328.

Producto fabricado por
BSH Home Appliances Corporation
 1901 Main Street, Suite 600
 Irvine, CA 92614

**Wi-Fi® Module
FCC/IC
Statements**

**Model: COMGEN1
FCC ID: 2AHES-COMGEN1
IC ID: 21152-COMGEN1**

The Home Connect module is a communication device designed to provide communication between appliances and smart devices.

FCC COMPLIANCE STATEMENT

CAUTION: Changes or modifications not expressly approved could void your authority to use this equipment.

This device complies with Part 15 of the FCC Rules. Operation to the following two conditions:

(1) This device may not cause harmful interference, and (2) this device must accept any interference received, including interference that may cause undesired operation.

INDUSTRY CANADA STATEMENT

This device complies with Industry Canada licence-exempt RSS standard(s). Operation is subject to the following two conditions: (1) this device may not cause interference, and (2) this device must accept any interference, including interference that may cause undesired operation of the device.

Le présent appareil est conforme aux CNR d'Industrie Canada applicables aux appareils radio exempts de licence. L'exploitation est autorisée aux deux conditions suivantes : (1) l'appareil ne doit pas produire de brouillage, et (2) l'utilisateur de l'appareil doit accepter tout brouillage radioélectrique subi, même si le brouillage est susceptible d'en compromettre le fonctionnement.



8001250411

020215

BSH Home Appliances Corporation
1901 Main Street, Suite 600 • Irvine, CA 92614 • USA • 1-800-735-4328
www.thermador.com • © 2018 BSH Home Appliances