

SIEMENS

Kaffeevollautomat

Fully automatic espresso machine

Machine à espresso automatique

Macchina automatica per espresso

Volautomatische espressomachine

EQ900

TQ903...

TQ905...

TQ907...

de Gebrauchsanleitung

en Information for Use

fr Manuel d'utilisation

it Manuale utente

nl Gebruikershandleiding



Register your product on My Siemens and discover exclusive services and offers.

siemens-home.bsh-group.com/welcome

The future moving in.

Siemens Home Appliances

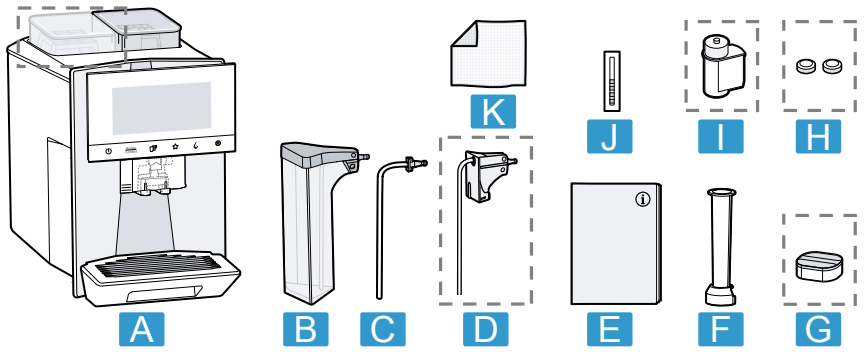

1

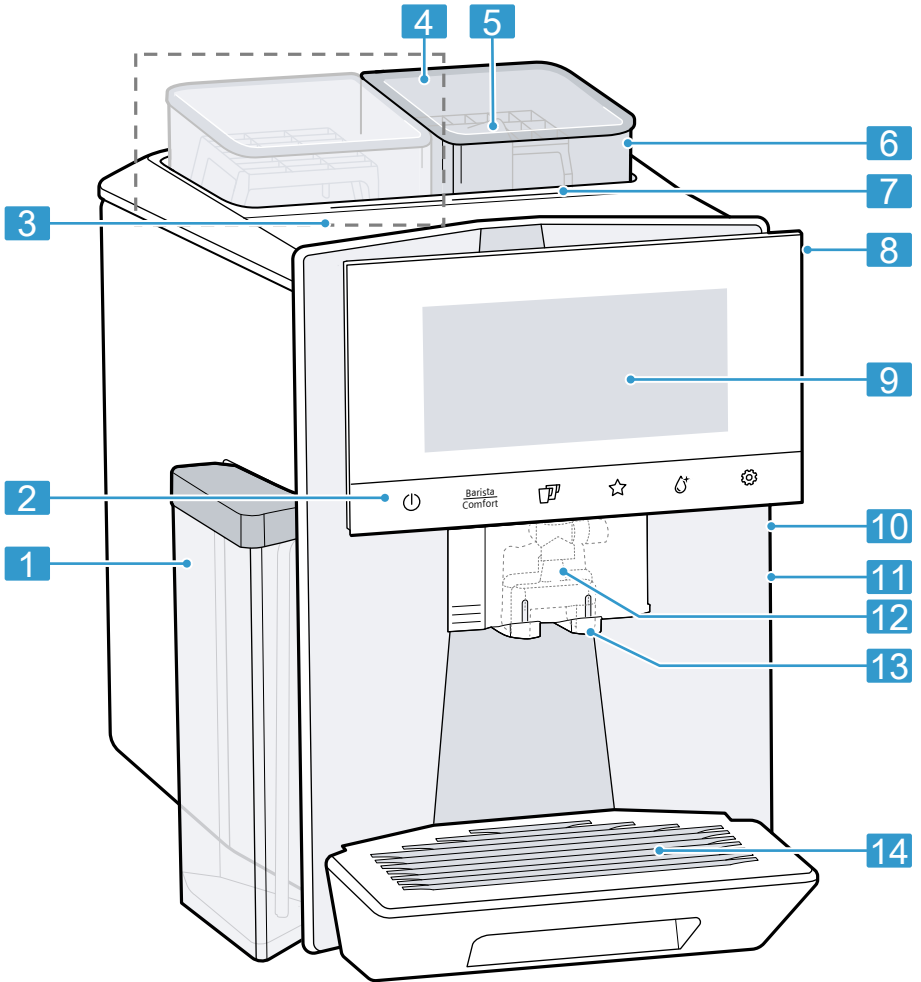

2



3

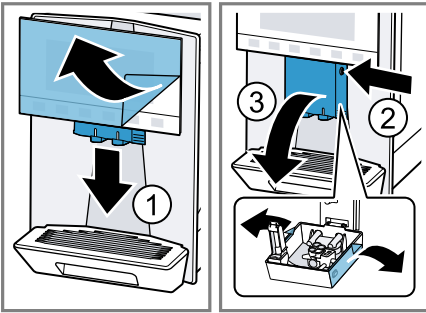

4

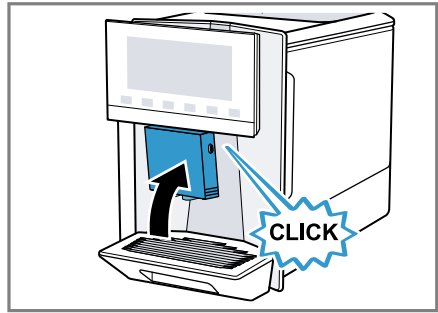

5

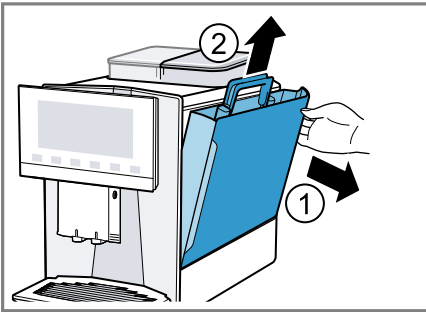

6

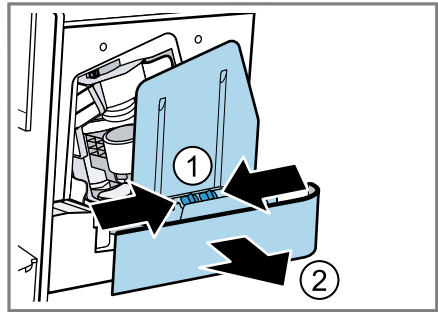

7



8

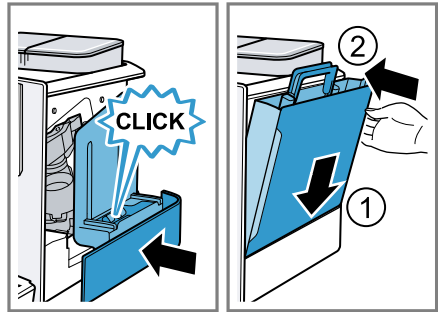

9

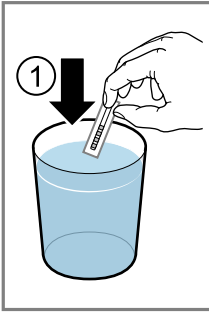

10

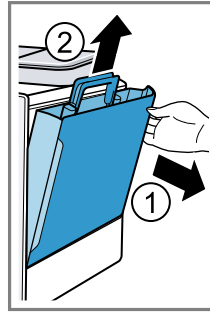
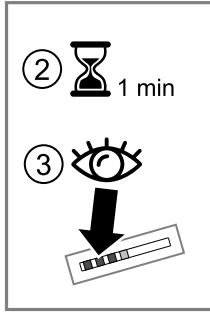

11

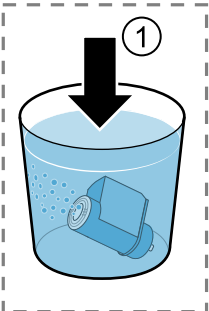

12

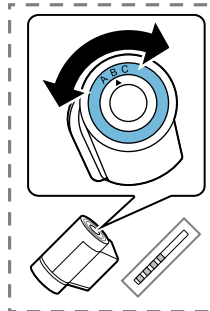
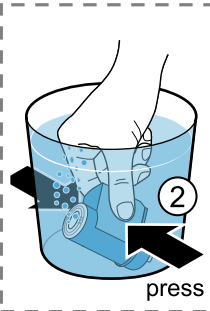

13

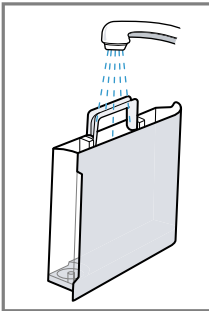
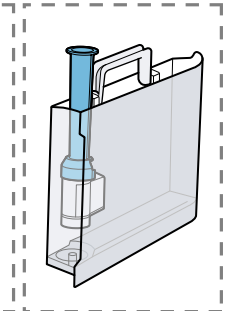

14

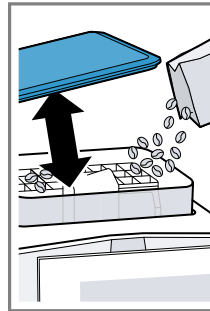
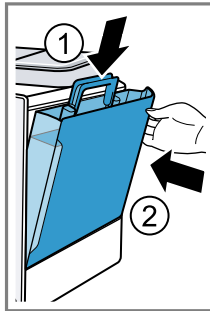

15



16

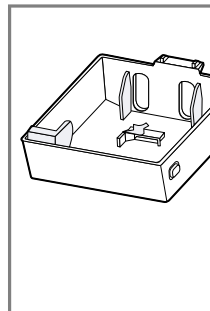
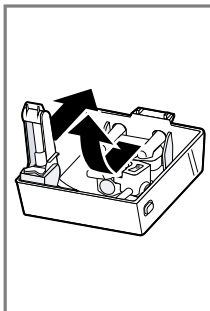

17

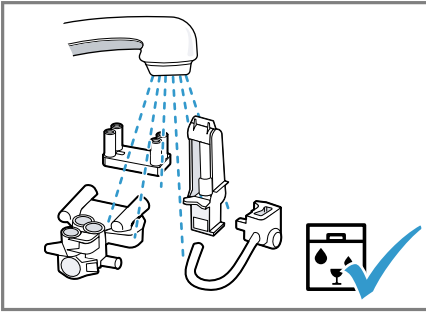

18

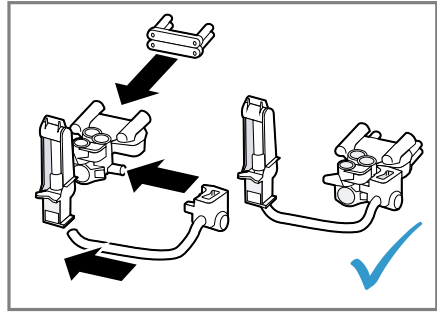

19

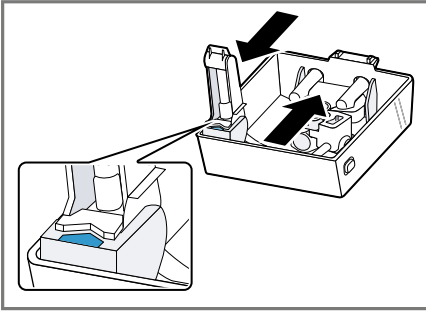

20

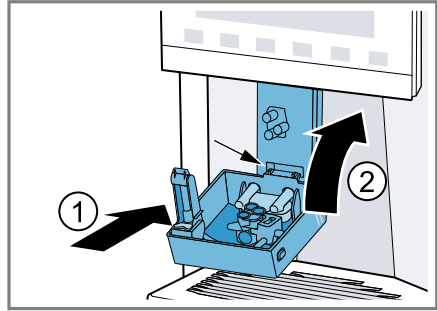

21

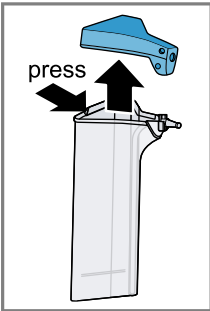

22

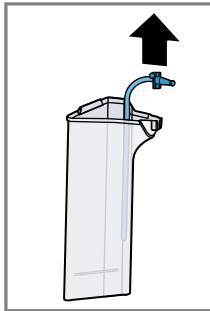

23

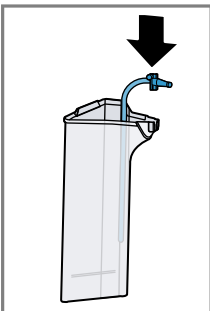

24

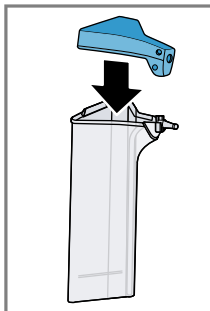

25

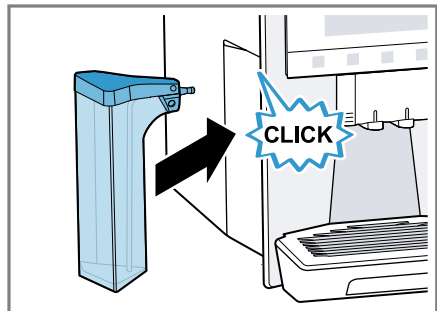
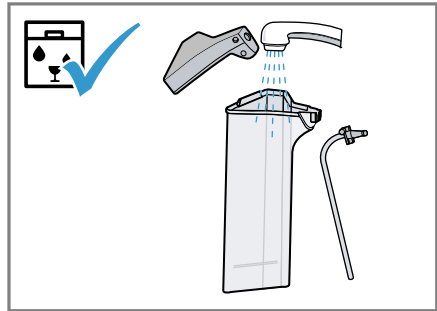

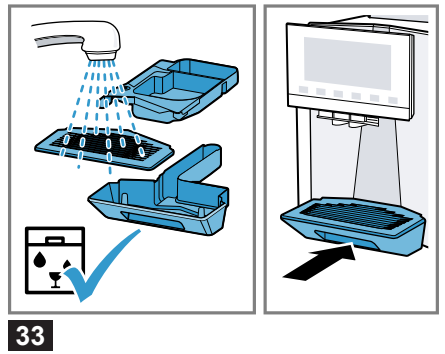
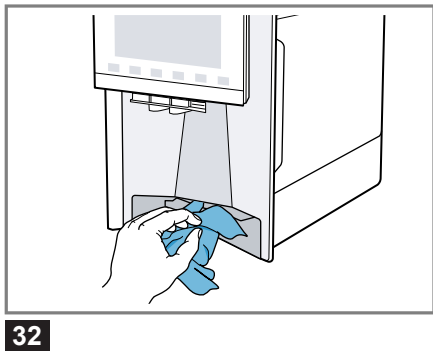
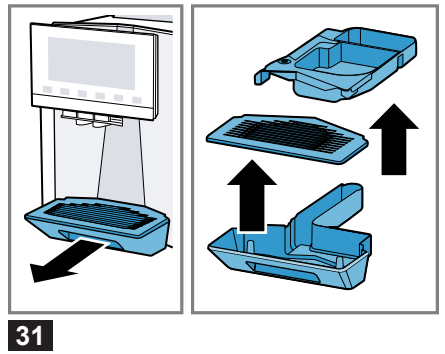
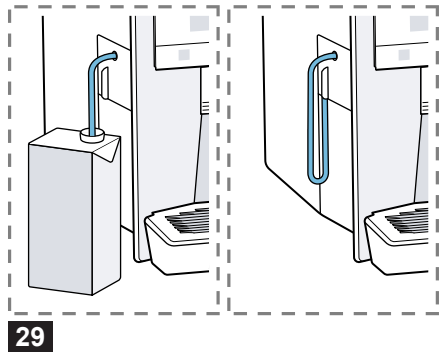
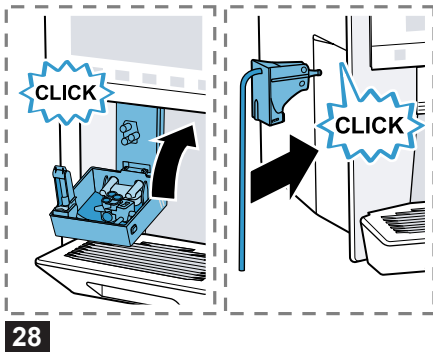
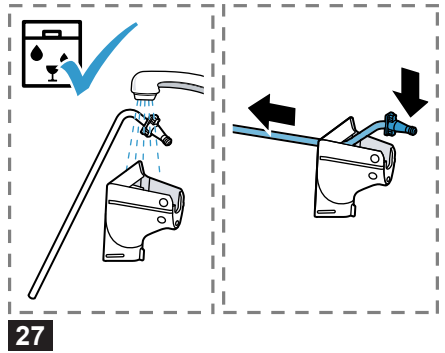
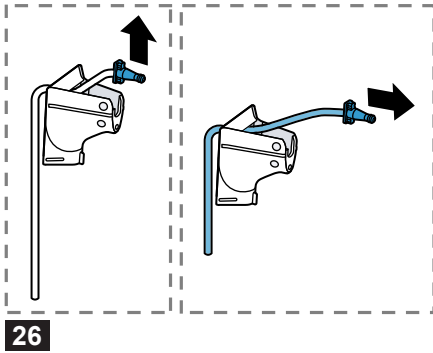

Weitere Informationen und Erklärungen finden Sie online:



Inhaltsverzeichnis

1 Sicherheit	9		
1.1 Allgemeine Hinweise	9		
1.2 Bestimmungsgemäßer Gebrauch	9		
1.3 Einschränkung des Nutzerkreises	9		
1.4 Sicherheitshinweise	10		
2 Umweltschutz und Sparen	13		
2.1 Verpackung entsorgen	13		
2.2 Energie sparen	13		
3 Aufstellen und Anschließen	13		
3.1 Lieferumfang	13		
3.2 Gerät aufstellen und anschließen	13		
4 Kennenlernen	14		
4.1 Gerät	14		
4.2 Bedienfeld	14		
5 Zubehör	15		
6 Vor dem ersten Gebrauch	15		
6.1 Gerät vorbereiten und reinigen	15		
6.2 Wasserhärte ermitteln	16		
6.3 Wasserfilter	16		
6.4 Erste Inbetriebnahme vornehmen	17		
6.5 Allgemeine Hinweise	17		
7 Grundlegende Bedienung	18		
7.1 Gerät einschalten oder ausschalten	18		
7.2 Getränkebezug	18		
7.3 doubleShot und tripleShot	18		
		7.4 Kaffeegetränk mit Milch beziehen	19
		7.5 baristaMode oder comfortMode	20
		7.6 Zwei Tassen auf einmal beziehen	20
		7.7 Lieblingsgetränk speichern ☆	20
		7.8 Elektronische Mahlgradeinstellung eGrinder verwenden ...	20
		7.9 beanIdent System verwenden ¹	21
		8 Kindersicherung	21
		8.1 Kindersicherung aktivieren	21
		8.2 Kindersicherung deaktivieren ...	21
		9 Tassenheizung¹	21
		9.1 Tassenheizung aktivieren und deaktivieren ¹	21
		10 Personalisierung	21
		10.1 Erstes Profil anlegen	22
		10.2 Weitere Profile anlegen	22
		10.3 Profil bearbeiten	22
		10.4 Profil löschen	22
		10.5 Profile sortieren	22
		10.6 Getränk einem Profil hinzufügen	22
		10.7 Getränk aus Klassiker oder coffeeWorld dem Profil hinzufügen	23
		10.8 Profil aus Klassiker oder coffeeWorld erstellen	23

¹ Je nach Geräteausstattung

10.9 Getränk im Profil bearbeiten.....	23
10.10 Getränk im Profil löschen.....	23
11 Home Connect	23
11.1 Home Connect einrichten	24
11.2 Home Connect Einstellungen	24
11.3 Ferndiagnose	25
11.4 Datenschutz.....	25
12 Grundeinstellungen	25
12.1 Grundeinstellungen ändern....	25
12.2 Übersicht Grundeinstellungen	25
13 Reinigen und Pflegen	27
13.1 Geschirrspülertauglichkeit.....	27
13.2 Reinigungsmittel.....	28
13.3 Gerät reinigen.....	28
13.4 Tropfschale und Kaffeesatzbehälter reinigen	29
13.5 Milchbehälter reinigen	29
13.6 Service-Programme.....	29
14 Störungen beheben	31
15 Transportieren, Lagern und Entsorgen	36
15.1 Frostschutz aktivieren.....	36
15.2 Altgerät entsorgen.....	36
16 Kundendienst	36
16.1 Erzeugnisnummer (E-Nr.), Fertigungsnummer (FD) und Zählnummer (Z-Nr.).....	36
17 Technische Daten	37
17.1 Informationen zu freier und Open Source Software	37
18 Konformitätserklärung	37



1 Sicherheit

Beachten Sie die nachfolgenden Sicherheitshinweise.

1.1 Allgemeine Hinweise

- Lesen Sie diese Anleitung sorgfältig.
- Bewahren Sie die Anleitung sowie die Produktinformationen für einen späteren Gebrauch oder Nachbesitzer auf.
- Schließen Sie das Gerät bei einem Transportschaden nicht an.

1.2 Bestimmungsgemäßer Gebrauch

Verwenden Sie das Gerät nur:

- um Heißgetränke zuzubereiten.
- im privaten Haushalt und in geschlossenen Räumen des häuslichen Umfelds.
- bis zu einer Höhe von 2000 m über dem Meeresspiegel.

1.3 Einschränkung des Nutzerkreises

Dieses Gerät kann von Kindern ab 8 Jahren und darüber und von Personen mit reduzierten physischen, sensorischen oder mentalen Fähigkeiten oder Mangel an Erfahrung und/oder Wissen benutzt werden, wenn sie beaufsichtigt oder bezüglich des sicheren Gebrauchs des Geräts unterwiesen wurden und die daraus resultierenden Gefahren verstanden haben.

Kinder dürfen nicht mit dem Gerät spielen.

Reinigung und Benutzerwartung dürfen nicht durch Kinder durchgeführt werden, es sei denn, sie sind 8 Jahre oder älter und werden beaufsichtigt.

Kinder jünger als 8 Jahre vom Gerät und der Anschlussleitung fernhalten.

1.4 Sicherheitshinweise

⚠️ WARNUNG – Erstickungsgefahr!

Kinder können sich Verpackungsmaterial über den Kopf ziehen oder sich darin einwickeln und ersticken.

- ▶ Verpackungsmaterial von Kindern fernhalten.
- ▶ Kinder nicht mit Verpackungsmaterial spielen lassen.

Kinder können Kleinteile einatmen oder verschlucken und dadurch ersticken.

- ▶ Kleinteile von Kindern fernhalten.
- ▶ Kinder nicht mit Kleinteilen spielen lassen.

⚠️ WARNUNG – Stromschlaggefahr!

Unsachgemäße Installationen sind gefährlich.

- ▶ Das Gerät nur gemäß den Angaben auf dem Typenschild anschließen und betreiben.
- ▶ Das Gerät nur über eine vorschriftsmäßig installierte Steckdose mit Erdung an ein Stromnetz mit Wechselstrom anschließen.
- ▶ Das Schutzleitersystem der elektrischen Hausinstallation muss vorschriftsmäßig installiert sein.

Ein beschädigtes Gerät oder eine beschädigte Netzanschlussleitung ist gefährlich.

- ▶ Nie ein beschädigtes Gerät betreiben.
- ▶ Nie ein Gerät mit gerissener oder gebrochener Oberfläche betreiben.
- ▶ Nie an der Netzanschlussleitung ziehen, um das Gerät vom Stromnetz zu trennen. Immer am Netzstecker der Netzanschlussleitung ziehen.
- ▶ Wenn das Gerät oder die Netzanschlussleitung beschädigt ist, sofort den Netzstecker der Netzanschlussleitung ziehen oder die Sicherung im Sicherungskasten ausschalten.

- ▶ Den Kundendienst rufen. → *Seite 36*

Unsachgemäße Reparaturen sind gefährlich.

- ▶ Nur dafür geschultes Fachpersonal darf Reparaturen am Gerät durchführen.
- ▶ Nur Original-Ersatzteile dürfen zur Reparatur des Geräts verwendet werden.

- ▶ Wenn die Netzanschlussleitung dieses Geräts beschädigt wird, muss sie durch den Hersteller oder seinen Kundendienst oder eine ähnlich qualifizierte Person ersetzt werden, um Gefährdungen zu vermeiden.

Eindringende Feuchtigkeit kann einen Stromschlag verursachen.

- ▶ Nie das Gerät oder die Netzanschlussleitung in Wasser tauchen.
- ▶ Auf die Gerätesteckverbindung darf keine Flüssigkeit überlaufen.
- ▶ Das Gerät nur in geschlossenen Räumen verwenden.
- ▶ Nie das Gerät großer Hitze und Nässe aussetzen.
- ▶ Keinen Dampfreiniger oder Hochdruckreiniger verwenden, um das Gerät zu reinigen.

⚠ WARNUNG – Brandgefahr!

Das Gerät wird heiß.

- ▶ Das Gerät ausreichend belüften.
- ▶ Nie das Gerät in einem Schrank betreiben.

Eine verlängerte Netzanschlussleitung und nicht zugelassene Adapter zu verwenden, ist gefährlich.

- ▶ Keine Verlängerungskabel oder Mehrfachsteckdosenleisten verwenden.
- ▶ Nur vom Hersteller zugelassene Adapter und Netzanschlussleitungen verwenden.
- ▶ Wenn die Netzanschlussleitung zu kurz ist und keine längere Netzanschlussleitung verfügbar ist, Elektrofachbetrieb kontaktieren, um die Hausinstallation anzupassen.

⚠ WARNUNG – Verbrennungsgefahr!

Einige Geräteteile werden sehr heiß.

- ▶ Nie die heißen Geräteteile berühren.
- ▶ Nach dem Gebrauch die heißen Geräteteile vor dem Berühren abkühlen lassen.

⚠ WARNUNG – Verbrühungsgefahr!

Frisch zubereitete Getränke sind sehr heiß.

- ▶ Die Getränke bei Bedarf abkühlen lassen.

- ▶ Den Hautkontakt mit austretenden Flüssigkeiten und Dämpfen vermeiden.

Ein unbeaufsichtigter Fernstart über die Home Connect App kann zu Verbrühungen Dritter führen.

- ▶ Nicht während der Getränkeausgabe unter den Kaffeeauslauf fassen.
- ▶ Personen, insbesondere Kinder vom Gerät fernhalten.

⚠ WARNUNG – Verletzungsgefahr!

Eine Fehlanwendung des Geräts kann den Benutzer gefährden.

- ▶ Um Verletzungen zu vermeiden, das Gerät nur bestimmungsgemäß verwenden.

Einklemmen der Finger beim Schließen der Gerätetür.

- ▶ Beim Schließen der Gerätetür auf die Finger achten.

Das Mahlwerk rotiert.

- ▶ Nie in das Mahlwerk fassen.

⚠ WARNUNG – Gefahr durch Magnetismus!

Das Gerät enthält Permanentmagnete. Diese können elektronische Implantate, z. B. Herzschrittmacher oder Insulinpumpen beeinflussen.

- ▶ Personen mit elektronischen Implantaten müssen 10 cm Mindestabstand zum Gerät einhalten.
- ▶ Den Mindestabstand von 10 cm auch zum entnommenen Wassertank einhalten.

⚠ WARNUNG – Gefahr von Gesundheitsschäden!

Verschmutzungen am Gerät können die Gesundheit gefährden.

- ▶ Die Reinigungshinweise zur Hygiene zum Gerät beachten.

2 Umweltschutz und Sparen

2.1 Verpackung entsorgen

Die Verpackungsmaterialien sind umweltverträglich und wiederverwertbar.

- ▶ Die einzelnen Bestandteile trennt nach Sorten entsorgen.

2.2 Energie sparen

Wenn Sie diese Hinweise beachten, verbraucht Ihr Gerät weniger Strom.

Das Intervall zur automatischen Abschaltung auf den kleinsten Wert einstellen.

- ✓ Wenn das Gerät nicht benutzt wird, schaltet es sich früher aus.
→ "Grundeinstellungen", Seite 25

Den Getränkebezug nicht vorzeitig unterbrechen.

- ✓ Die aufgeheizte Menge Wasser oder Milch wird optimal genutzt.

Das Gerät regelmäßig entkalken.

- ✓ Kalkablagerungen erhöhen den Energieverbrauch.

3 Aufstellen und Anschließen

3.1 Lieferumfang

Prüfen Sie nach dem Auspacken alle Teile auf Transportschäden und die Vollständigkeit der Lieferung.

Hinweis: Je nach Gerätetyp ist unterschiedliches Zubehör beigelegt. Dieses Zubehör ist durch einen gestrichelten Rahmen gekennzeichnet.

→ Abb. 1

A	Kaffeefullautomat
B	Milchbehälter
C	Milchschlauch
D	Adapter für Milchbehälter ¹
E	Gebrauchsanleitung
F	Wasserfilter-Einsetzhilfe
G	Entkalkungstablette ¹
H	Reinigungstablette ¹
I	Wasserfilter
J	Wasserhärtestreifen
K	Mikrofasertuch

¹ Je nach Geräteausstattung

3.2 Gerät aufstellen und anschließen

ACHTUNG!

Gefahr eines Schadens am Gerät. Durch unsachgemäße Inbetriebnahme kann das Gerät Schaden nehmen.

- ▶ Gerät nur in frostfreien Räumen verwenden.
- ▶ Wenn das Gerät unter 0 °C transportiert oder gelagert wurde, 3 Stunden bei Raumtemperatur warten vor Inbetriebnahme.
- ▶ Nach jedem Anschließen ca. 5 Sekunden warten.

1. Das Gerät auf eine ebene, ausreichend tragfähige und wasserfeste Fläche stellen.

- Das Gerät mit dem Netzstecker an eine vorschriftsmäßig installierte Schutzkontaktsteckdose anschließen.

4 Kennenlernen

4.1 Gerät

Hier finden Sie eine Übersicht über die Bestandteile Ihres Geräts.

Hinweise

- Je nach Gerätetyp sind Abweichungen in den Farben und Einzelheiten möglich.
- Die Gebrauchsanleitung beschreibt zwei Gerätevarianten:
 - Gerät hat einen Bohnenbehälter.
 - Gerät hat zwei Bohnenbehälter.

→ Abb. 2

1	Milchbehälter
2	Touchfelder
3	Tassenheizung ¹
4	Bohnenbehälter ¹
5	Tablettenschacht
6	Aromadeckel ¹
7	LED-Anzeige Bohnenbehälter ¹
8	Typenschild
9	Touchdisplay
10	Brühraumtür
11	Wassertank
12	Milchsystem
13	Abdeckung Getränkeauslauf
14	Tropfschale

¹ Je nach Geräteausstattung

4.2 Bedienfeld

Über das Bedienfeld stellen Sie alle Funktionen Ihres Geräts ein und erhalten Informationen zum Betriebszustand.

→ Abb. 3

- | | |
|---|--------------|
| 1 | Touchdisplay |
| 2 | Touchfelder |







Touchdisplay

Das Touchdisplay ist sowohl Anzeige als auch Bedienelement.

Hauptmenü

Profile	Gespeicherte Getränke mit persönlichen Einstellungen wählen.
Klassiker	Standardgetränke wählen.
coffee-World	Basisgetränke wählen, die in Verbindung mit Home Connect erweiterbar sind.





Getränkeparameter

	Stärke
	Menge
	Milchanteil
	Mahlgrad
	Kontaktzeit
	Temperatur
	ausgewählte Bohnensorte ¹
	Bohnenbehälter ¹ wählen.

¹ Je nach Geräteausstattung







Tipp: Weitere Getränkeeinstellungen finden Sie in den Grundeinstellungen.

Anzeige

Comfort Barista	Gerät ist im Baristamodus oder Comfortmodus.
	Tassenwärmer ist eingeschaltet.
	aromaBoost
	Gerät ist mit Home Connect verbunden.
	Gerät ist nicht mit Home Connect verbunden.
	Gerät hat keine Verbindung zum Server.

Touchfelder

Hier finden Sie eine Übersicht der Symbole, die immer sichtbar sind.

	Gerät einschalten oder ausschalten.
	Baristamodus oder Comfortmodus wählen.
	Zwei Tassen beziehen.
	Liebingsgetränk speichern.
	Service-Programme öffnen oder verlassen.
	Einstellungen öffnen oder verlassen.

5 Zubehör

Verwenden Sie Originalzubehör. Es ist auf Ihr Gerät abgestimmt.

Zubehör	Handel	Kundendienst
Reinigungstabletten	TZ80001A TZ80001B	00312097 00312098
Entkalkungstabletten	TZ80002A TZ80002B	00312094 00312095
Wasserfilter	TZ70003	00575491
Wasserfilter 3er-Pack	TZ70033A	-
Mikrofasertuch	-	00460770
Pflegeset	TZ80004A TZ80004B	00312105 00312106
Adapter für Milchbehälter	TZ70001	17006005

6 Vor dem ersten Gebrauch

Bereiten Sie das Gerät für die Verwendung vor.

6.1 Gerät vorbereiten und reinigen

Entfernen Sie die Schutzfolien und reinigen Sie das Gerät und die Einzelteile. Folgen Sie der Bildanleitung am Anfang dieser Anleitung.

ACHTUNG!

Ungeeignete Bohnen können das Mahlwerk verstopfen.

- ▶ Ausschließlich reine, geröstete Espresso- oder Vollautomaten-Bohnenmischungen verwenden.
- ▶ Keine glasierten Kaffeebohnen verwenden.
- ▶ Keine karamellisierten Kaffeebohnen verwenden.
- ▶ Keine mit zuckerhaltigen Zusätzen behandelten Kaffeebohnen verwenden.
- ▶ Keinen Pulverkaffee einfüllen.

→ Abb. 4 - 29

Hinweise

- Füllen Sie den Wassertank täglich mit frischem, kaltem Wasser ohne Kohlensäure.
- Bei der Gerätevariante mit 2 Bohnenbehältern können Sie 2 verschiedene Kaffeesorten einfüllen. Die LED des aktiven Bohnenbehälters leuchtet.
- Das Gerät merkt sich für jedes Getränk den zuletzt gewählten Bohnenbehälter. Sie können diese Voreinstellung ändern.
→ "Grundeinstellungen", Seite 25

Tip: Um die Qualität optimal zu erhalten, lagern Sie die Kaffeebohnen kühl und verschlossen. Sie können die Kaffeebohnen mehrere Tage im Bohnenbehälter lagern, ohne dass das Aroma verloren geht.

6.2 Wasserhärte ermitteln

Die richtige Einstellung der Wasserhärte ist wichtig, damit Ihr Gerät rechtzeitig anzeigt, dass es entkalkt werden muss. Sie können die Wasserhärte mit dem beiliegenden Teststreifen ermitteln oder bei der örtlichen Wasserversorgung erfragen.

1. Den Teststreifen kurz in frisches Leitungswasser tauchen.

2. Den Teststreifen abtropfen lassen.
3. Die Wasserhärte nach 1 Minute am Teststreifen ablesen.

Die Tabelle zeigt die Zuordnung der Stufen zu den Wasserhärtegraden:

Stufe	deutsche Härte in °dH	Gesamthärte in mmol/l
1	1-7	< 1,3
2	8-14	1,3-2,5
3	15-21	2,5-3,8
4 ¹	22-30	> 3,8

¹ Werkseinstellung

Hinweis: Wenn im Haus eine Wasserenthärtungsanlage installiert ist, können Sie "Enthärtungsanlage" einstellen.

Tip: Sie können die Einstellungen jederzeit ändern.

→ "Grundeinstellungen", Seite 25

6.3 Wasserfilter

Mit einem Wasserfilter vermindern Sie Kalkablagerungen und reduzieren Verunreinigungen im Wasser.

Wasserfilter einsetzen

ACHTUNG!

Möglicher Geräteschaden durch Verkalkung.

- ▶ Den Wasserfilter rechtzeitig austauschen.
- ▶ Den Wasserfilter spätestens nach 2 Monaten ersetzen.
- ▶ Die Displaymeldungen beachten.

1.  drücken.
2. "INTENZA Filter" drücken und den Anweisungen im Display folgen.

Wasserfilter wechseln oder entfernen

Sie können Ihr Gerät auch ohne einen Wasserfilter betreiben.

1. ☼ drücken.
2. "INTENZA Filter" drücken.
3. "Ersetzen" oder "Entfernen" drücken und den Anweisungen im Display folgen.

Tipps

- Wechseln Sie Ihren Wasserfilter auch aus hygienischen Gründen.
- Mit einem Wasserfilter müssen Sie Ihr Gerät seltener entkalken.
- Wenn Sie einen Wasserfilter verwenden, erhalten Sie geschmackvollere Kaffeegetränke.
- Spülen Sie den eingesetzten Wasserfilter vor Gebrauch, indem Sie eine Tasse Heißwasser beziehen, wenn Sie Ihr Gerät längere Zeit nicht benutzt haben, z. B. wenn Sie im Urlaub waren.
- Den Wasserfilter erhalten Sie über den Handel oder den Kundendienst.
→ "Zubehör", Seite 15

6.4 Erste Inbetriebnahme vornehmen

Nehmen Sie nach dem Stromanschluss die Einstellungen für die erste Inbetriebnahme vor. Die erste Inbetriebnahme erscheint nur beim ersten Einschalten.

1. Das Gerät mit ⏻ einschalten.
 2. Den Anweisungen im Display folgen.
- ✓ Das Display führt durch das Programm.

Hinweise

- Wenn Sie Home Connect jetzt einrichten möchten, folgen Sie den Anweisungen in der Home Connect App.
→ "Home Connect einrichten", Seite 24
- Wenn der "Demo-Modus" gewählt ist, funktionieren nur die Displayanzeigen. Sie können kein Getränk beziehen oder ein Programm durchführen.

6.5 Allgemeine Hinweise

Beachten Sie die Hinweise, um Ihr Gerät optimal nutzen zu können.

Hinweise

- Das Gerät ist ab Werk mit den Standardeinstellungen für den optimalen Betrieb programmiert.
- Das Mahlwerk ist werkseitig auf einen optimalen Betrieb eingestellt. Wenn der Kaffee nur tröpfchenweise ausgegeben wird oder zu dünn ist und zu wenig Crema hat, können Sie den Mahlgrad einstellen.
→ "Elektronische Mahlgradeinstellung eGrinder verwenden", Seite 20
- Während des Betriebs können sich an den Lüftungsschlitzen und an dem Tablettenschachtdeckel Wassertropfen bilden.
- Wenn Sie das Gerät in einer bestimmten Zeit nicht bedienen, schaltet sich das Gerät automatisch aus. Sie können die Dauer in den Grundeinstellungen ändern.
→ Seite 25

de Bedienung

- Aus dem Gerät kann technisch bedingt Dampf austreten.

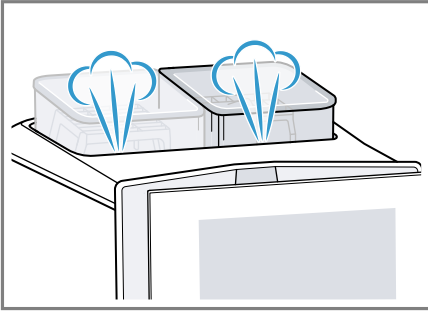

- Das erste Getränk hat noch nicht das volle Aroma, wenn:
 - Sie das Gerät das erste Mal benutzen.
 - Sie ein Service-Programm durchgeführt haben.
 - Sie das Gerät längere Zeit nicht benutzt haben.

Das Getränk nicht trinken.

Tipp: Eine dauerhaft feinporige Crema erhalten Sie, nachdem Sie Ihr Gerät in Betrieb genommen und einige Tassen bezogen haben.

7 Grundlegende Bedienung

7.1 Gerät einschalten oder ausschalten

- ▶  drücken.

Beim Einschalten zeigt das Display das Logo. Beim Einschalten und Ausschalten spült das Gerät automatisch. Beim Ausschalten dampft das Gerät zur Reinigung in die Tropfschale ab. Wenn das Gerät beim Einschalten noch warm ist oder vor dem Ausschalten kein Getränk bezogen wurde, spült das Gerät nicht.

7.2 Getränkebezug

Erfahren Sie, wie Sie sich ein Getränk Ihrer Wahl zubereiten.

WARNUNG **Verbrühungsgefahr!**

Frisch zubereitete Getränke sind sehr heiß.

- ▶ Die Getränke bei Bedarf abkühlen lassen.
- ▶ Den Hautkontakt mit austretenden Flüssigkeiten und Dämpfen vermeiden.

Hinweise

- Bei einigen Einstellungen wird der Kaffee in mehreren Schritten zubereitet. Warten Sie, bis der Vorgang komplett abgeschlossen ist.
- Wenn Sie ein Getränk mit Milch beziehen, schließen Sie immer den mit Milch befüllten Milchbehälter oder den Milchadapter mit einem Milchkarton an.
- Sie können den Getränkeauslauf nur einsetzen oder entfernen, wenn der Milchbehälter oder der Milchadapter nicht angeschlossen ist.
- Der Milchbehälter ist speziell für dieses Gerät entwickelt. Verwenden Sie den Milchbehälter ausschließlich zur Aufbewahrung von Milch im Haushalt und im Kühlschrank.
- Wenn das Milchsysteem nicht gereinigt ist, können geringe Mengen Milch beim Bezug von Heißwasser mit austreten.

7.3 doubleShot und triple-Shot

Ihr Gerät mahlt zweimal oder dreimal Kaffee.

Um nur die wohl schmeckenden und gut bekömmlichen Aromastoffe zu lösen, mahlt und brüht das Gerät erneut Kaffeebohnen.

Je länger der Kaffee brüht, desto mehr Bitterstoffe und unerwünschte Aromen lösen sich. Bitterstoffe und unerwünschte Aromen beeinträchtigen den Geschmack und die Bekömmlichkeit des Kaffees.

Hinweis: Die Funktionen "double-Shot" und "tripleShot" sind abhängig vom gewählten Getränk, der gewählten Getränkestärke und der Getränkegröße.

7.4 Kaffeegetränk mit Milch beziehen

Erfahren Sie an einem Beispiel, wie Sie einen Latte Macchiato zubereiten.







WARNUNG **Verbrennungsgefahr!**

Das Milchsystem wird sehr heiß.

- ▶ Nie das heiße Milchsystem berühren.
- ▶ Das heiße Milchsystem vor dem Berühren abkühlen lassen.

Voraussetzungen

- Das Gerät ist eingeschaltet, der Wassertank und der Bohnenbehälter sind gefüllt.
 - Der Milchbehälter oder der Milchadapter ist angeschlossen.
 - Der Milchbehälter ist mit Milch befüllt oder der Schlauch des Milchadapters ist in Milch eingetaucht.
1. Ein Glas unter den Getränkeauslauf stellen.
 2.  drücken und "baristaMode" wählen.
 3. Auf "Klassiker" drücken.
 4. Das Getränkesymbol für Latte Macchiato wählen.
 5. Auf das Getränkesymbol drücken und die Getränkeparameter einstellen.

- Um die Stärke  einzustellen, die Segmente drücken.
 - Um die Füllmenge  einzustellen, die Segmente drücken.
 - Um den Milchanteil  einzustellen, die Segmente drücken.
 - Um den Mahlgrad  einzustellen, die Segmente drücken.
→ "Elektronische Mahlgradeinstellung eGrinder verwenden", Seite 20
 - Um die Kontaktzeit  einzustellen, die Segmente drücken.
 - Um die Brühtemperatur  einzustellen, die Segmente drücken.
 - Um den Bohnenbehälter¹ zu ändern, auf  drücken.
6. "Start" drücken und warten, bis der Vorgang abgeschlossen ist.
- Um den Getränkebezug komplett zu stoppen, auf "Stop" drücken.
 - Um nur den aktuellen Bezugsschritt zu stoppen, auf "Überspringen" drücken.

Hinweise

- Wenn Sie ca. 30 Sekunden keine Einstellung ändern, verlässt das Gerät den Einstellmodus.
- Das Gerät speichert die Einstellungen automatisch.
- Um alle Getränkeparameter zurückzusetzen, drücken Sie auf "Zurücksetzen".

Tipps

- Sie können die Tassen vor dem Bezug auch mit Heißwasser oder der Tassenheizung¹ vorwärmen.
- Bei der Gerätevariante mit 2 Bohnenbehältern können Sie während des Getränkebezugs bei leerem Bohnenbehälter¹ umschalten. Der Bezug läuft mit dem vollen Bohnenbehälter weiter.

¹ Je nach Geräteausstattung

de Bedienung

- Sie können auch pflanzliche Getränke anstatt Milch verwenden, z. B. aus Soja.
- Die Qualität des Milchschaums ist abhängig von der Art der verwendeten Milch oder dem pflanzlichen Getränk.

7.5 baristaMode oder comfortMode



Sie können den Bedienmodus wählen.

Bei der Auswahl "baristaMode" stehen für die einzelnen Getränke mehr Einstellmöglichkeiten zur Verfügung, z. B. Kontaktzeit.

7.6 Zwei Tassen auf einmal beziehen

Abhängig von Ihrem Getränk können Sie 2 Tassen gleichzeitig zubereiten.

Hinweis: Wenn die Funktion "doubleShot" oder "tripleShot" aktiv ist, ist die Funktion zwei Tassen auf einmal beziehen nicht möglich.

1. Das Symbol für das gewünschte Getränk wählen.
2.  drücken.
 - ✓ Das Display zeigt die Einstellung  an.
3. Zwei Tassen links und rechts unter den Getränkeauslauf stellen.
4. "Start" drücken.

Das Getränk wird in 2 Schritten zubereitet. Die Bohnen werden in 2 Mahlvorgängen gemahlen.

 - ✓ Das Getränk wird gebrüht und läuft anschließend in die Tassen.
5. Warten bis der Vorgang abgeschlossen ist.

7.7 Lieblingsgetränk speichern ☆

Sie können ein Lieblingsgetränk direkt speichern, das Sie oft beziehen.

1. Das Symbol für das gewünschte Getränk wählen.
2. Auf das Getränkesymbol drücken und die Getränkeparameter einstellen.
3. Um zu speichern, 3 Sekunden auf ☆ drücken.



Tipps

- Um das Lieblingsgetränk jederzeit anzuzeigen und zu starten, einmal kurz auf ☆ drücken.
- Sie können jederzeit ein neues Lieblingsgetränk speichern.

Hinweis: Wenn Sie ein neues Lieblingsgetränk speichern, ersetzen Sie das bestehende Lieblingsgetränk.

7.8 Elektronische Mahlgradeinstellung eGrinder verwenden

Ihr Gerät besitzt ein einstellbares Mahlwerk, mit dem Sie den Mahlgrad der Kaffeebohnen im "baristaMode" individuell anpassen können.

1.  drücken und "baristaMode" wählen.
2. Das Symbol für das gewünschte Getränk drücken.
3.  drücken und den Mahlgrad einstellen.

Die Einstellung des Mahlgrads wirkt sich erst nach der zweiten Tasse aus.

Hinweis: Bei der Gerätevariante mit 2 Bohnenbehältern können Sie den Mahlgrad für jeden Bohnenbehälter separat einstellen.

Tipps

- Den Basismahlgrad für den "comfortMode" können Sie in den Getränkeeinstellungen einstellen.
- Im "comfortMode" können Sie zusätzlich die Funktion [aromaBoost] für kleine Getränke verwenden, z. B. Espresso. [aromaBoost] stellt den Mahlgrad etwas feiner als den eingestellten Basismahlgrad ein.
- Wenn der Kaffee nur tröpfchenweise ausgegeben wird, stellen Sie den Mahlgrad gröber ein. Wenn der Kaffee zu dünn ist und zu wenig Crema hat, stellen Sie den Mahlgrad feiner ein.

7.9 beanIdent System verwenden¹

Sie können Ihr Gerät auf die von Ihnen verwendete Kaffeebohnenart einstellen.

1.  drücken.
2. "Getränkeeinstellungen" wählen.
3. "beanIdent System" wählen.
4. Kaffeesorte wählen.

Hinweis: Wenn Sie eine Siemens-Kaffeesorte wählen, zeigt das Display in den Getränkeparametern EQ.

8 Kindersicherung

Um Kinder vor Verbrühungen und Verbrennungen zu schützen, können Sie das Gerät sperren.

8.1 Kindersicherung aktivieren

Voraussetzung: Das Gerät ist eingeschaltet.

- ▶  mindestens 3 Sekunden drücken.
- ✓ Die Kindersicherung ist aktiviert.

8.2 Kindersicherung deaktivieren

- ▶  mindestens 3 Sekunden drücken.
- ✓ Die Kindersicherung ist deaktiviert.

9 Tassenheizung¹

Sie können Ihre Tassen mit der Tassenheizung vorwärmen.

9.1 Tassenheizung aktivieren und deaktivieren¹** WARNUNG
Verbrennungsfahr!**

Die Tassenheizung¹ wird sehr heiß.

- ▶ Nie die heiße Tassenheizung¹ berühren.
- ▶ Die heiße Tassenheizung¹ vor dem Berühren abkühlen lassen.

Tipp: Um die Tassen optimal zu erwärmen, stellen Sie die Tassen mit dem Tassenboden auf die Tassenheizung¹.

- ▶ Die Tassenheizung¹ in den Grundeinstellungen aktivieren oder deaktivieren.

10 Personalisierung

Speichern Sie Getränke in Ihrem persönlichen Profil.

Ein Profil enthält bevorzugte Getränke mit persönlichen Einstellungen.

Um die Einstellungen zu verlassen,  drücken.

¹ Je nach Geräteausstattung

Tipp: Sie können die Einstellungen jederzeit ändern.

10.1 Erstes Profil anlegen

1. "Profile" drücken.
2. "Profil erstellen" drücken.
3. Einen Profilnamen eingeben, z. B. Tom.
4. "Speichern" drücken.
5. Ein Hintergrundbild wählen.
6. "Weiter" drücken.
7. + "Getränk hinzufügen" drücken.
8. Ein Getränk wählen und "Auswählen" drücken.
9. Die Getränkeparameter einstellen und "Speichern" drücken.
10. Einen Getränkenamen eingeben und "Speichern" drücken.

10.2 Weitere Profile anlegen

1. "Profile" drücken.
2. "Profile" am unteren Displayrand drücken.
3. + "Profil hinzufügen" drücken.
4. Einen Profilnamen eingeben.
5. "Speichern" drücken.
6. Ein Hintergrundbild wählen.
7. "Weiter" drücken.
8. + "Getränk hinzufügen" drücken.
9. Ein Getränk wählen und "Auswählen" drücken.
10. Die Getränkeparameter einstellen und "Speichern" drücken.
11. Einen Getränkenamen eingeben und "Speichern" drücken.

Hinweis: In den Profilen erscheint immer das zuletzt genutzte Profil. Bei mehreren angelegten Profilen auf "Profil wechseln" am unteren Displayrand drücken, um neue Profile anzulegen oder bestehende zu bearbeiten.

10.3 Profil bearbeiten

1. "Profile" drücken.
2. "Profile" am unteren Displayrand drücken.
3. "Profile bearbeiten" drücken.
4. Das gewünschte Profil drücken.
5. Den Profilnamen anpassen und "Speichern" drücken.
6. Das gewünschte Hintergrundbild wählen und "Weiter" drücken.

10.4 Profil löschen

1. "Profile" drücken.
2. "Profile" am unteren Displayrand drücken.
3. "Profil löschen" drücken.
4. Das gewünschte Profil drücken.
5. "Löschen" drücken.

10.5 Profile sortieren

1.  drücken.
2. "Personalisierung" drücken.
3. "Profilreihenfolge" drücken.
4. Die Profile sortieren.

10.6 Getränk einem Profil hinzufügen

1. "Profile" drücken.
2. "Profile" am unteren Displayrand drücken.
3. Das gewünschte Profil drücken.
4. + "Getränk hinzufügen" drücken.
5. Ein Getränk wählen und "Auswählen" drücken.
6. Die Getränkeparameter einstellen und "Speichern" drücken.
7. Einen Getränkenamen eingeben und "Speichern" drücken.

10.7 Getränk aus Klassiker oder coffeeWorld dem Profil hinzufügen

1. Ein Getränk aus "Klassiker" oder "coffeeWorld" wählen.
2. Die Getränkeparameter einstellen.
3. "Im Profil speichern" drücken.
4. Das gewünschte Profil wählen.
5. Einen Getränkenamen eingeben.
6. "Speichern" drücken.
- ✓ Das Getränk ist im Profil gespeichert.

10.8 Profil aus Klassiker oder coffeeWorld erstellen

1. Ein Getränk aus "Klassiker" oder "coffeeWorld" wählen.
2. Die Getränkeparameter einstellen.
3. "Im Profil speichern" drücken.
4. + "Profil hinzufügen" drücken.
5. Einen Profilnamen eingeben.
6. "Speichern" drücken.
7. Ein Hintergrundbild wählen.
8. "Weiter" drücken.
9. Einen Getränkenamen eingeben und "Speichern" drücken.
- ✓ Das Profil und das Getränk sind gespeichert.

10.9 Getränk im Profil bearbeiten

1. "Profile" drücken.
2. "Profile" am unteren Displayrand drücken.
3. Das gewünschte Profil drücken.
4. Ein Getränk wählen.
5. Die Getränkeparameter einstellen.
6. "Speichern" drücken.
7. "Überspeichern" drücken.
8. Das Getränk starten oder mit ← zurück zum Menü navigieren.

10.10 Getränk im Profil löschen

1. "Profile" drücken.
2. "Profile" am unteren Displayrand drücken.
3. Profil wählen und drücken.
4. Auf das Getränk drücken.
5. "Löschen" drücken.

11 Home Connect

Dieses Gerät ist netzwerkfähig. Verbinden Sie Ihr Gerät mit einem mobilen Endgerät, um Funktionen über die Home Connect App zu bedienen, Grundeinstellungen anzupassen oder den aktuellen Betriebszustand zu überwachen.

Die Home Connect Dienste sind nicht in jedem Land verfügbar. Die Verfügbarkeit der Home Connect Funktion ist abhängig von der Verfügbarkeit der Home Connect Dienste in Ihrem Land. Informationen dazu finden Sie auf: www.home-connect.com.

Die Home Connect App leitet Sie durch den gesamten Anmeldeprozess. Folgen Sie den Anweisungen in der Home Connect App, um die Einstellungen vorzunehmen.

Tipp: Beachten Sie auch die Hinweise in der Home Connect App.

Hinweise

- Beachten Sie die Sicherheitshinweise dieser Gebrauchsanleitung und stellen Sie sicher, dass diese auch dann eingehalten werden, wenn Sie das Gerät über die Home Connect App bedienen.
→ "Sicherheit", Seite 9
- Die Bedienung am Gerät hat jederzeit Vorrang. In dieser Zeit ist die Bedienung über die Home Connect App nicht möglich.

11.1 Home Connect einrichten

Voraussetzungen

- Das Gerät ist mit dem Stromnetz verbunden und eingeschaltet.
- Sie haben ein mobiles Endgerät mit einer aktuellen Version des iOS oder Android Betriebssystems, z. B. ein Smartphone.
- Das mobile Endgerät und das Gerät befinden sich in Reichweite des WLAN-Signals Ihres Heimnetzwerks.
- Die Home Connect App ist auf dem mobilen Endgerät eingerichtet.

1. Die Home Connect App öffnen und den folgenden QR-Code scannen.
→ Abb. 30
2. Den Anweisungen in der Home Connect App folgen.

11.2 Home Connect Einstellungen

Passen Sie Home Connect Ihren Bedürfnissen an. Sie finden die Home Connect Einstellungen in den Grundeinstellungen Ihres Geräts. Welche Einstellungen das Display zeigt, hängt davon ab, ob Home Connect eingerichtet ist und ob das Gerät mit dem Heimnetzwerk verbunden ist.

Übersicht Home Connect Einstellungen

Hier finden Sie eine Übersicht über die "Home Connect" Einstellungen und Netzwerkeinstellungen.

Grundeinstellung	Auswahl	Beschreibung
WLAN-Verbindung	Ein Aus	Funkmodul bei langer Abwesenheit, oder um Energie zu sparen, ausschalten. Hinweis: Im vernetzten Bereitschaftsbetrieb benötigt Ihr Gerät max. 2 W.
Fernstart	Ein Aus	Fernstart am Gerät einschalten und ausschalten. Hinweis: Mit der "Home Connect" App ist nur das Ausschalten möglich.
Mobiles Gerät hinzufügen	-	Gerät mit der "Home Connect" App oder zusätzlichen Accounts verbinden.
Netzwerkinformationen	-	Netzwerkinformationen und Geräteinformationen anzeigen.
Löschen	-	Hinweis: Ohne Netzwerkverbindung ist keine Bedienung über die "Home Connect" App möglich.
Software-Update	-	Hinweis: Diese Einstellung ist nur bei einem Software-Update verfügbar.

11.3 Ferndiagnose

Der Kundendienst kann über die Ferndiagnose auf Ihr Gerät zugreifen, wenn Sie sich mit dem entsprechenden Wunsch an den Kundendienst wenden, Ihr Gerät mit dem Home Connect Server verbunden ist und die Ferndiagnose in dem Land, in dem Sie das Gerät verwenden, verfügbar ist.

Tipp: Weitere Informationen sowie Hinweise zur Verfügbarkeit der Ferndiagnose in Ihrem Land finden Sie im Service/Support-Bereich der lokalen Webseite: www.home-connect.com

11.4 Datenschutz

Beachten Sie die Hinweise zum Datenschutz.

Mit der erstmaligen Verbindung Ihres Geräts mit einem an das Internet angebotenen Heimnetzwerk übermittelt Ihr Gerät nachfolgende Kategorien von Daten an den Home Connect Server (Erstregistrierung):

- Eindeutige Geräteerkennung (bestehend aus Geräteschlüsseln sowie der MAC-Adresse des verbauten Wi-Fi Kommunikationsmoduls).
- Sicherheitszertifikat des Wi-Fi Kommunikationsmoduls (zur informationstechnischen Absicherung der Verbindung).
- Die aktuelle Softwareversion und Hardwareversion Ihres Hausgeräts.

- Status eines eventuellen vorangegangenen Rücksetzens auf Werkseinstellungen.



Diese Erstregistrierung bereitet die Nutzung der Home Connect Funktionalitäten vor und ist erst zu dem Zeitpunkt erforderlich, zu dem Sie Home Connect Funktionalitäten erstmals nutzen möchten.

Hinweis: Beachten Sie, dass die Home Connect Funktionalitäten nur in Verbindung mit der Home Connect App nutzbar sind. Informationen zum Datenschutz können in der Home Connect App abgerufen werden.

12 Grundeinstellungen

Sie können die Grundeinstellungen Ihres Geräts auf Ihre Bedürfnisse einstellen und Zusatzfunktionen aufrufen.

12.1 Grundeinstellungen ändern

1.  drücken.
- ✓ Das Display zeigt die Liste der Grundeinstellungen.
2. Die gewünschte Grundeinstellung ändern.
- ✓ Das Gerät speichert die Grundeinstellung automatisch.
3. Um die Grundeinstellungen zu verlassen, auf  drücken.

12.2 Übersicht Grundeinstellungen

Hier finden Sie eine Übersicht der Grundeinstellungen.

Grundeinstellung	Auswahl	Verwendung
Getränkeeeinstellung	Bohnenbehälter	Bohnenbehälterzuordnung einstellen.

¹ Je nach Geräteausstattung

Grundeinstellung	Auswahl	Verwendung
		"eGrinder" Elektronische Mahlgradeinstellung Basismahlgrad im "comfortMode" einstellen.
	beanIdent System	Verwendete Bohnensorte einstellen. → <i>"beanIdent System verwenden"</i> , Seite 21
	Milchreihenfolge	Reihenfolge Milch und Kaffee einstellen.
	Latte Macchiato Pause	Pause zwischen Milch und Kaffee einstellen.
	Brühtemperatur	Brühtemperatur einstellen.
	Getränkeparameter zurücksetzen	Getränkeeeinstellungen zurücksetzen.
GeräteEinstellung	Tassenheizung ¹	Tassenheizung ¹ einschalten oder ausschalten.
	Automatisches Abschalten	Dauer einstellen, nach der das Gerät abschaltet.
	Displayhelligkeit	Helligkeit in Stufen einstellen.
	Töne	<ul style="list-style-type: none"> ■ Töne anschalten und ausschalten. ■ Lautstärke einstellen.
	Wasserhärte	Wasserhärte einstellen.
	Sprache	Sprache einstellen.
	Werkseinstellungen	Gerät auf Werkseinstellung zurücksetzen.
Personalisierung	Startkategorie	Menü-Anzeige nach dem Einschalten einstellen, z. B. "Klassiker".
	Profilreihenfolge	Reihenfolge der Profile festlegen.
	Getränkereihenfolge im Profil	Reihenfolge der Getränke im Profil festlegen.
Home Connect	Informationen zu Home Connect	→ <i>"Home Connect einrichten"</i> , Seite 24

¹ Je nach Geräteausstattung

Grundeinstellung	Auswahl	Verwendung
Geräteinformation	Getränkezähler	Anzahl der bezogenen Getränke anzeigen.
	Reinigungsinformation	Dauer bis zum nächsten Wechsel des Wasserfilters oder Start eines Service-Programms anzeigen.
	Versionsinformation	Netzwerkinformationen und Geräteinformationen anzeigen.
	Lizenzinformation	FOSS-Lizenztext anzeigen.
Betriebsmodus	Betriebsmodus für Demonstrationzwecke	"Demo-Modus" einschalten oder ausschalten.
Kurzanleitung Bedienoberfläche		Geräteeinstellungen kennenlernen.
Kundendienst		QR-Code und landesspezifischen Kundendienst finden.
¹ Je nach Geräteausstattung		

13 Reinigen und Pflegen

Damit Ihr Gerät lange funktionsfähig bleibt, reinigen und pflegen Sie es sorgfältig.

13.1 Geschirrspülertauglichkeit

Hier finden Sie eine Übersicht der Bauteile, die Sie im Geschirrspüler reinigen können.

ACHTUNG!

Einige Bauteile sind temperaturempfindlich und können bei der Reinigung im Geschirrspüler beschädigt werden.

- ▶ Die Gebrauchsanleitung des Geschirrspülers beachten.

- ▶ Nur geeignete Bauteile im Geschirrspüler reinigen.
- ▶ Nur Programme verwenden, die die Bauteile nicht über 60 °C erhitzen.

Geeignet: 

- Tropfschale

Nicht geeignet: 

- Wassertank

¹ Je nach Geräteausstattung

de Reinigen und Pflegen

- Tropfblech
- Kaffeesatzbehälter
- Mechanische Füllstandanzeige
- Milchsystem mit Adapter
- Milchbehälter mit Deckel
- Rote Schalen der Brüheinheit
- Adapter für Milchbehälter¹
- Aromadeckel
- Brüheinheit
- Abdeckung Brüheinheit
- Abdeckung Getränkeauslauf

¹ Je nach Geräteausstattung

13.2 Reinigungsmittel

Verwenden Sie nur geeignete Reinigungsmittel.

ACHTUNG!

Ungeeignete Reinigungsmittel können die Oberflächen des Geräts beschädigen.

- ▶ Keine scharfen oder scheuernden Reinigungsmittel verwenden.
- ▶ Keine alkoholhaltigen oder spiritushaltigen Reinigungsmittel verwenden.
- ▶ Keine harten Scheuerkissen oder Putzschwämme verwenden.

Ungeeignete Reinigungsmittel und Entkalkungsmittel können das Gerät beschädigen.

- ▶ Zum Entkalken keine reine Zitronensäure, Essig oder Mittel auf Essigsäurebasis verwenden.
- ▶ Kein Entkalkungsmittel mit Phosphorsäure verwenden.
- ▶ Nur speziell für das Gerät entwickelte Entkalkungstabletten und Reinigungstabletten verwenden.
→ "Zubehör", Seite 15

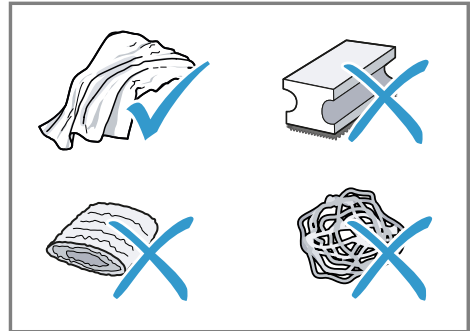

Tipps

- Waschen Sie neue Schwammputztücher gründlich, um eventuell anhaftende Salze zu entfernen. Salze können Flugrost an Edeltahloberflächen verursachen.
- Entfernen Sie Rückstände von Kalk, Kaffee, Milch, Reinigungs- und Entkalkungslösungen immer sofort, um die Bildung von Korrosion zu verhindern.

13.3 Gerät reinigen

⚠️ WARNUNG Stromschlaggefahr!

Eindringende Feuchtigkeit kann einen Stromschlag verursachen.

- ▶ Nie das Gerät oder die Netzanschlussleitung in Wasser tauchen.
- ▶ Auf die Gerätesteckverbindung darf keine Flüssigkeit überlaufen.
- ▶ Keinen Dampfreiniger oder Hochdruckreiniger verwenden, um das Gerät zu reinigen.

⚠️ WARNUNG**Verbrennungsgefahr!**

Einige Geräteteile werden sehr heiß.

- ▶ Nie die heißen Geräteteile berühren.
- ▶ Nach dem Gebrauch die heißen Geräteteile vor dem Berühren abkühlen lassen.

1. Das Gehäuse, die Hochglanzoberflächen und das Bedienfeld mit dem beigelegten Mikrofasertuch reinigen.
2. Das Auslaufsystem nach dem Getränkebezug mit einem weichen, feuchten Tuch reinigen.
3. Den Wassertank mit frischem, klarem Wasser spülen.
4. Wenn das Gerät längere Zeit nicht benutzt wurde, wie z. B. im Urlaubsfall, das komplette Gerät reinigen, einschließlich beweglicher Teile wie z. B. Brüheinheit oder Wassertank.

Hinweis: Das Gerät spült automatisch, wenn Sie das Gerät im kalten Zustand einschalten oder nach dem Bezug von Kaffee ausschalten. Das System reinigt sich somit selbst.

13.4 Tropfschale und Kaffeesatzbehälter reinigen

Reinigen und leeren Sie die Tropfschale und den Kaffeesatzbehälter täglich, um Ablagerungen zu vermeiden. Der Bildanleitung am Anfang der Anleitung folgen.

→ Abb. **31** - **33**

13.5 Milchbehälter reinigen

Reinigen Sie aus hygienischen Gründen den Milchbehälter regelmäßig.

Sie können den Milchbehälter im Geschirrspüler reinigen. Der Bildanleitung am Anfang der Anleitung folgen.

→ Abb. **22** - **25**

13.6 Service-Programme

Wenn Sie einen Wasserfilter einsetzen oder entfernen oder um Ihr Gerät gründlich zu reinigen, verwenden Sie die Service-Programme. Ihr Gerät meldet, wenn Sie ein Service-Programm durchführen sollen, z. B. Reinigen.

ACHTUNG!

Unsachgemäße oder nicht rechtzeitig erfolgte Reinigung und Entkalkung kann das Gerät beschädigen.

- ▶ Den Entkalkungsvorgang nach Anweisung sofort durchführen.
- ▶ Nur Reinigungstabletten in den Tablettenschacht geben.
- ▶ Keine Entkalkungstabletten oder andere Mittel in den Tablettenschacht geben.

Hinweise

- Das Display zeigt an, wie weit der Ablauf fortgeschritten ist.
- Ist Ihr Gerät gesperrt, können Sie es erst wieder nach erfolgtem Entkalkungsvorgang bedienen.

Tipp: Entnehmen und reinigen Sie zusätzlich zum automatischen Spülvorgang regelmäßig die Brüheinheit.

Service-Programme verwenden

1.  drücken.
 2. Das Symbol für das gewünschte Programm drücken.
- ✓ Das Display führt durch das Programm.

Übersicht Service-Programme

Hier finden Sie eine Übersicht der Service-Programme.

Hinweis: Das Startbild zeigt die verbleibenden Getränkebezüge bis zur Durchführung des Programms und die Dauer.

	INTENZA Filter	Wasserfilter einsetzen, ersetzen oder entnehmen.
	Milchsystem Reinigung	Milchsystem automatisch spülen.
	calc'nClean	Reinigen und entkalken kombinieren. Leitungen von Kalkresten und Kaffeeresten befreien.
	Reinigung	Leitungen von Kaffeeresten befreien.
	Entkalken	Leitungen von Kalkresten befreien.
	Brüheinheit Reinigung	Das Display zeigt schrittweise die optimale Reinigung der Brüheinheit.
	Reinigung Getränkeauslauf	Das Display zeigt schrittweise die optimale Reinigung des Auslaufs.
	Frostschutz	Leitungen entleeren zum Schutz des Geräts bei Transport oder Lagerung.
	Sonderspülen	Wenn ein Service-Programm unterbricht, z. B. durch einen Stromausfall, spült das Gerät automatisch. Danach ist das Gerät wieder betriebsbereit.

Tipps

- Wenn Sie die Programme "Entkalken" oder "calc'nClean" starten, stellen Sie einen Behälter mit mindestens 1 l Fassungsvermögen bereit.
- Wenn Sie einen Wasserfilter verwenden, verlängert sich der Zeitabstand, bis Sie ein Service-Programm durchführen müssen.
- Sie können "Entkalken" und "Reinigung" durch das Service-Programm "calc'nClean" zusammenfassen.

14 Störungen beheben

Kleinere Störungen an Ihrem Gerät können Sie selbst beheben. Nutzen Sie die Informationen zur Störungsbehebung, bevor Sie den Kundendienst kontaktieren. So vermeiden Sie unnötige Kosten.



WARNUNG

Stromschlaggefahr!

Unsachgemäße Reparaturen sind gefährlich.

- ▶ Nur dafür geschultes Fachpersonal darf Reparaturen am Gerät durchführen.
- ▶ Nur Original-Ersatzteile dürfen zur Reparatur des Geräts verwendet werden.
- ▶ Wenn die Netzanschlussleitung dieses Geräts beschädigt wird, muss sie durch den Hersteller oder seinen Kundendienst oder eine ähnlich qualifizierte Person ersetzt werden, um Gefährdungen zu vermeiden.

Störung	Ursache und Störungsbehebung
Gerät reagiert nicht mehr.	Gerät hat eine Störung. <ol style="list-style-type: none"> 1. Ziehen Sie den Netzstecker und warten Sie 60 Sekunden. 2. Stecken Sie den Netzstecker ein.
Home Connect funktioniert nicht ordnungsgemäß.	Unterschiedliche Ursachen sind möglich. <ul style="list-style-type: none"> ▶ Gehen Sie auf www.home-connect.com.
Gerät gibt nur Wasser aus, keinen Kaffee.	<p>Leerer Bohnenbehälter wird vom Gerät nicht erkannt.</p> <ul style="list-style-type: none"> ▶ Füllen Sie Kaffeebohnen ein. <p>Kaffeeschacht an Brüheinheit ist verstopft.</p> <ul style="list-style-type: none"> ▶ Reinigen Sie die Brüheinheit. <p>Bohnen sind zu ölig und fallen nicht ins Mahlwerk.</p> <ul style="list-style-type: none"> ▶ Klopfen Sie leicht an den Bohnenbehälter. ▶ Wechseln Sie die Kaffeesorte. ▶ Verwenden Sie keine öligen Bohnen. ▶ Reinigen Sie den leeren Bohnenbehälter mit einem feuchten Tuch. <p>Brüheinheit ist nicht richtig eingesetzt.</p> <ol style="list-style-type: none"> 1. Prüfen Sie, ob die Brüheinheit richtig eingesetzt und fest verriegelt ist. 2. Schieben Sie den roten Hebel oben nach links. 3. Setzen Sie die Brühraumabdeckung ein.
Gerät gibt keinen Milchschaum aus.	<p>Milchsystem ist verschmutzt.</p> <ul style="list-style-type: none"> ▶ Reinigen Sie das Milchsystem im Geschirrspüler. <p>Milchrohr taucht nicht in Milch ein.</p> <ul style="list-style-type: none"> ▶ Verwenden Sie mehr Milch.

Störung	Ursache und Störungsbehebung
Gerät gibt keinen Milchschaum aus.	<ul style="list-style-type: none">▶ Prüfen Sie, ob das Milchrrohr in die Milch eintaucht. Gerät ist stark verkalkt. <ul style="list-style-type: none">▶ Entkalken Sie das Gerät.
Milchsystem saugt keine Milch an.	Milchsystem ist nicht richtig zusammengesetzt. <ul style="list-style-type: none">▶ Setzen Sie das Milchsystem richtig zusammen. Reihenfolge Anschluss Milchbehälter und Milchsystem ist falsch. <ul style="list-style-type: none">▶ Setzen Sie zuerst das Milchsystem in den Auslauf und dann den Milchbehälter ein. Milchrrohr taucht nicht in Milch ein. <ul style="list-style-type: none">▶ Verwenden Sie mehr Milch.▶ Prüfen Sie, ob das Milchrrohr in die Milch eintaucht.
Milchschaum ist zu kalt.	Milch ist zu kalt. <ul style="list-style-type: none">▶ Verwenden Sie lauwarme Milch.
Gerät gibt kein Heißwasser aus.	Milchsystem ist verschmutzt. <ul style="list-style-type: none">▶ Reinigen Sie das Milchsystem im Geschirrspüler.
Milchsystem kann nicht montiert oder demontiert werden.	Reihenfolge Montage ist falsch. <ul style="list-style-type: none">▶ Schließen Sie zuerst das Milchsystem und dann den Milchbehälter an. Bei der Demontage entnehmen Sie zuerst den Milchbehälter und dann das Milchsystem.
Gerät gibt kein Getränk aus.	Im Wasserfilter ist Luft. <ol style="list-style-type: none">1. Tauchen Sie den Wasserfilter mit der Öffnung nach oben so lange in Wasser, bis keine Luftblasen mehr entweichen.2. Setzen Sie den Filter wieder ein.<ul style="list-style-type: none">▶ Drücken Sie den Wasserfilter gerade und fest in den Tankanschluss. Entkalkungsmittelreste verstopfen Wassertank. <ol style="list-style-type: none">1. Entnehmen Sie den Wassertank.2. Reinigen Sie den Wassertank gründlich.
Auf innerem Geräteboden befindet sich Tropfwasser.	Tropfschale wurde zu früh entnommen. <ul style="list-style-type: none">▶ Entnehmen Sie die Tropfschale erst einige Sekunden nach dem letzten Getränkebezug.
Brüheinheit kann nicht entnommen werden.	Verriegelung lässt sich nicht lösen, Brüheinheit klemmt. <ul style="list-style-type: none">▶ Schalten Sie das Gerät aus und nach 3 Minuten wieder ein.

Störung	Ursache und Störungsbehebung
Mahlwerk läuft nicht an.	Gerät ist zu heiß. <ol style="list-style-type: none"> 1. Trennen Sie das Gerät vom Netz. 2. Warten Sie 1 Stunde, um das Gerät abkühlen zu lassen.
Mahlwerk mahlt keine Bohnen trotz gefülltem Bohnenbehälter.	Bohnen sind zu ölig und fallen nicht ins Mahlwerk. <ul style="list-style-type: none"> ▶ Klopfen Sie leicht an den Bohnenbehälter. ▶ Wechseln Sie die Kaffeesorte. ▶ Verwenden Sie keine öligen Bohnen. ▶ Reinigen Sie den leeren Bohnenbehälter mit einem feuchten Tuch.
Stark schwankende Kaffee-, bzw. Milchschaumqualität.	Gerät ist verkalkt. <ul style="list-style-type: none"> ▶ Entkalken Sie das Gerät.
Schwankende Milchschaumqualität.	Milchschaumqualität ist abhängig von Art der verwendeten Milch oder pflanzlichem Getränk. <ul style="list-style-type: none"> ▶ Optimieren Sie das Ergebnis durch die Auswahl der Milch- oder der pflanzlichen Getränkesorte.
Kaffee wird nicht oder nur tropfenweise ausgegeben.	Mahlgrad ist zu fein eingestellt. <ul style="list-style-type: none"> ▶ Stellen Sie den Mahlgrad gröber ein.
Eingestellte Füllmenge wird nicht erreicht.	Gerät ist stark verkalkt. <ul style="list-style-type: none"> ▶ Entkalken Sie das Gerät.
	Im Wasserfilter ist Luft. <ol style="list-style-type: none"> 1. Tauchen Sie den Wasserfilter mit der Öffnung nach oben so lange in Wasser, bis keine Luftblasen mehr entweichen. 2. Setzen Sie den Filter wieder ein.
	Gerät ist verschmutzt. <ul style="list-style-type: none"> ▶ Reinigen Sie die Brüheinheit. ▶ Entkalken und reinigen Sie das Gerät.
Kaffee hat keine Crema.	Kaffeesorte ist nicht optimal. <ul style="list-style-type: none"> ▶ Verwenden Sie eine Kaffeesorte mit einem höheren Anteil an Robusta-Bohnen. ▶ Verwenden Sie Bohnen mit einer dunkleren Röstung.
	Bohnen sind nicht mehr röstfrisch. <ul style="list-style-type: none"> ▶ Verwenden Sie frische Bohnen.
	Mahlgrad ist nicht auf Kaffeebohnen abgestimmt. <ul style="list-style-type: none"> ▶ Stellen Sie den Mahlgrad feiner ein.

Störung	Ursache und Störungsbehebung
Kaffee ist zu sauer.	Mahlgrad ist zu grob eingestellt. ▶ Stellen Sie den Mahlgrad feiner ein.
	Kaffeessorte ist nicht optimal. ▶ Verwenden Sie eine Kaffeessorte mit einem höheren Anteil an Robusta-Bohnen. ▶ Verwenden Sie Bohnen mit einer dunkleren Röstung.
Kaffee ist zu bitter.	Mahlgrad ist zu fein eingestellt. ▶ Stellen Sie den Mahlgrad gröber ein.
	Kaffeessorte ist nicht optimal. ▶ Wechseln Sie die Kaffeessorte.
Kaffee schmeckt verbrannt.	Mahlgrad ist zu fein eingestellt. ▶ Stellen Sie den Mahlgrad gröber ein.
	Kaffeessorte ist nicht optimal. ▶ Wechseln Sie die Kaffeessorte.
	KaffeetemperaturEinstellung ist zu hoch. ▶ Stellen Sie die Kaffeetemperatur niedriger ein.
Kaffeersatz ist nicht kompakt und zu nass.	Mahlgrad ist nicht optimal eingestellt. ▶ Stellen Sie den Mahlgrad gröber oder feiner ein.
	Bohnen sind zu ölig. ▶ Verwenden Sie eine andere Bohnensorte.
Displayanzeige "Bitte Brüheinheit einsetzen." erscheint.	Abdeckung ist falsch eingesetzt. <ol style="list-style-type: none">1. Prüfen Sie, ob die Brüheinheit richtig eingesetzt und fest verriegelt ist.2. Schieben Sie den roten Hebel oben nach links.3. Setzen Sie die Brühraumabdeckung ein.
Displayanzeige "Bitte Wassertank füllen." erscheint trotz vollem Wassertank.	Wassertank ist falsch eingesetzt. ▶ Setzen Sie den Wassertank richtig ein.
	Kohlensäurehaltiges Wasser ist im Wassertank. ▶ Füllen Sie den Wassertank mit frischem Leitungswasser.
	Schwimmer im Wassertank hängt fest. <ol style="list-style-type: none">1. Entnehmen Sie den Wassertank.2. Reinigen Sie den Wassertank gründlich.
	Neuer Wasserfilter wurde nicht nach Anleitung gespült. <ol style="list-style-type: none">1. Spülen Sie den Wasserfilter nach der Anleitung.2. Nehmen Sie den Wasserfilter in Betrieb.

Störung	Ursache und Störungsbehebung
Displayanzeige "Bitte Wassertank füllen." erscheint trotz vollem Wassertank.	<p>Im Wasserfilter ist Luft.</p> <ol style="list-style-type: none"> 1. Tauchen Sie den Wasserfilter mit der Öffnung nach oben so lange in Wasser, bis keine Luftblasen mehr entweichen. 2. Setzen Sie den Filter wieder ein.
	<p>Wasserfilter ist alt.</p> <ul style="list-style-type: none"> ▶ Setzen Sie einen neuen Wasserfilter ein.
	<p>Kalkablagerungen im Wassertank verstopfen das System.</p> <ol style="list-style-type: none"> 1. Reinigen Sie den Wassertank gründlich. 2. Starten Sie das Entkalkungsprogramm.
Displayanzeige "Bitte Brüheinheit reinigen." erscheint.	<p>Brüheinheit ist verschmutzt.</p> <ul style="list-style-type: none"> ▶ Reinigen Sie die Brüheinheit.
	<p>Mechanismus von Brüheinheit ist schwergängig.</p> <ul style="list-style-type: none"> ▶ Reinigen Sie die Brüheinheit.
Displayanzeige Falsche Spannung erscheint.	<p>Probleme bei der Spannungsversorgung bestehen.</p> <ul style="list-style-type: none"> ▶ Betreiben Sie das Gerät nur bei 220 - 240 V.
Displayanzeige Gerät neu starten erscheint.	<p>Gerät hat eine Störung.</p> <ol style="list-style-type: none"> 1. Ziehen Sie den Netzstecker und warten Sie 60 Sekunden. 2. Stecken Sie den Netzstecker ein.
Displayanzeige " " erscheint sehr häufig.	<p>Enthärtetes Wasser enthält noch geringe Mengen an Kalk.</p> <ol style="list-style-type: none"> 1. Setzen Sie einen neuen Wasserfilter ein. 2. Stellen Sie die Wasserhärte entsprechend ein.
	<p>Falsches oder zu wenig Entkalkungsmittel verwendet.</p> <ul style="list-style-type: none"> ▶ Verwenden Sie zum Entkalken ausschließlich geeignete Tabletten.
	<p>Service-Programm ist nicht vollständig ausgeführt.</p> <ul style="list-style-type: none"> ▶ Starten Sie das Service-Programm "Sonderspülen". → "Service-Programme", Seite 29

15 Transportieren, Lagern und Entsorgen

15.1 Frostschutz aktivieren

Schützen Sie Ihr Gerät vor Frosteinwirkung bei dem Transport und der Lagerung.

ACHTUNG!

Flüssigkeitsrückstände im Gerät können beim Transport oder der Lagerung das Gerät beschädigen.

► Vor dem Transport oder der Lagerung das Leitungssystem leeren.

1. Das Programm "Frostschutz" durchführen.
→ "*Übersicht Service-Programme*", Seite 30
2. Das Gerät vom Stromnetz trennen.

15.2 Altgerät entsorgen

Durch umweltgerechte Entsorgung können wertvolle Rohstoffe wiederverwendet werden.

1. Den Netzstecker der Netzanschlussleitung ziehen.
2. Die Netzanschlussleitung durchtrennen.
3. Das Gerät umweltgerecht entsorgen.

Informationen über aktuelle Entsorgungswege erhalten Sie bei Ihrem Fachhändler sowie Ihrer Gemeinde- oder Stadtverwaltung.



Dieses Gerät ist entsprechend der europäischen Richtlinie 2012/19/EU über Elektro- und Elektronikaltgeräte (waste electrical and electronic equipment – WEEE) gekennzeichnet.

Die Richtlinie gibt den Rahmen für eine EU-weit gültige Rücknahme und Verwertung der Altgeräte vor.

16 Kundendienst

Funktionsrelevante Original-Ersatzteile gemäß der entsprechenden Ökodesign-Verordnung erhalten Sie bei unserem Kundendienst für die Dauer von mindestens 7 Jahren ab dem Inverkehrbringen Ihres Geräts innerhalb des Europäischen Wirtschaftsraums.

Hinweis: Der Einsatz des Kundendienstes ist im Rahmen der Herstellergarantiebedingungen kostenfrei.

Detaillierte Informationen über die Garantiedauer und die Garantiebedingungen in Ihrem Land erhalten Sie im beiliegenden Kundendienstverzeichnis, bei unserem Kundendienst, Ihrem Händler oder auf unserer Webseite.

Wenn Sie den Kundendienst kontaktieren, benötigen Sie die Erzeugnisnummer (E-Nr.), die Fertigungsnummer (FD) und die Zählnummer (Z-Nr.) Ihres Geräts.

Die Kontaktdaten des Kundendienstes finden Sie im beiliegenden Kundendienstverzeichnis oder auf unserer Webseite.

16.1 Erzeugnisnummer (E-Nr.), Fertigungsnummer (FD) und Zählnummer (Z-Nr.)

Die Erzeugnisnummer (E-Nr.), die Fertigungsnummer (FD) und die Zählnummer (Z-Nr.) finden Sie auf dem Typenschild des Geräts.

Um Ihre Gerätedaten und die Kundendienst-Telefonnummer schnell wiederzufinden, können Sie die Daten notieren.

17 Technische Daten

Spannung	220– 240 V ~
Frequenz	50 Hz
Anschlusswert	1500 W
Maximaler Pumpendruck, statisch	20 bar
Maximales Fassungsvermögen, Wassertank (ohne Filter)	2,3 l
Maximales Fassungsvermögen, Bohnenbehälter	375 g
Maximales Fassungsvermögen rechter/linker Bohnenbehälter	260 g / 280 g
Länge der Zuleitung	100 cm
Gerätehöhe	40 cm
Gerätebreite	32 cm
Gerätetiefe	47 cm
Gewicht, ungefüllt	12 kg
Art des Mahlwerks	Keramik

17.1 Informationen zu freier und Open Source Software

Dieses Produkt enthält Software-Komponenten, die von den Urheberrechtsinhabern als freie oder Open Source-Software lizenziert sind. Die entsprechenden Lizenzinformationen sind auf dem Hausgerät gespeichert. Der Zugriff auf die entspre-

chenden Lizenzinformationen ist auch über die Home Connect App möglich: „Profil -> Rechtliche Hinweise -> Lizenzinformationen“.¹ Sie können die Lizenzinformationen auf der Markenprodukt-Website herunterladen. (Bitte suchen Sie auf der Produkt-Website nach Ihrem Gerätemodell und weiteren Dokumenten.) Alternativ können Sie die entsprechenden Informationen unter osrequest@bshg.com oder BSH Hausgeräte GmbH, Carl-Wery-Str. 34, D-81739 München anfordern.

Der Quellcode wird auf Anforderung zur Verfügung gestellt.

Bitte senden Sie Ihre Anforderung an osrequest@bshg.com oder BSH Hausgeräte GmbH, Carl-Wery-Str. 34, D-81739 München.

Betreff: „OSSREQUEST“

Die Kosten für die Bearbeitung Ihrer Anforderung werden Ihnen in Rechnung gestellt. Dieses Angebot gilt drei Jahre ab dem Kaufdatum bzw. mindestens für den Zeitraum, in dem wir Support und Ersatzteile für das entsprechende Gerät anbieten.

18 Konformitätserklärung

Hiermit erklärt BSH Hausgeräte GmbH, dass sich das Gerät mit Home Connect Funktionalität in Übereinstimmung mit den grundlegenden Anforderungen und den übrigen einschlägigen Bestimmungen der Richtlinie 2014/53/EU befindet.

Eine ausführliche RED Konformitätserklärung finden Sie im Internet unter siemens-home.bsh-group.com auf der Produktseite Ihres Geräts bei den zusätzlichen Dokumenten.

¹ Je nach Geräteausstattung



2,4-GHz-Band (2400–2483,5 MHz):
max. 100 mW
5-GHz-Band (5150–5350 MHz +
5470–5725 MHz): max. 100 mW

	BE	BG	CZ	DK	DE	EE	IE	EL	ES
	FR	HR	IT	CY	LI	LV	LT	LU	HU
	MT	NL	AT	PL	PT	RO	SI	SK	FI
	SE	NO	CH	TR	IS	UK (NI)			

5-GHz-WLAN (Wi-Fi): Nur zum Gebrauch in Innenräumen.

AL	BA	MD	ME	MK	RS	UK	UA
----	----	----	----	----	----	----	----

5-GHz-WLAN (Wi-Fi): Nur zum Gebrauch in Innenräumen.

Further information and explanations are available online:



Table of contents

1 Safety	41	7.4 Dispensing a coffee drink with milk	51
1.1 General information.....	41	7.5 baristaMode or comfort- Mode	52
1.2 Intended use.....	41	7.6 Dispensing two cups at once... 52	
1.3 Restriction on user group.....	41	7.7 Saving favourite beverage ☆.....	52
1.4 Safety information.....	41	7.8 Using electronic grinding level adjustment eGrinder	52
2 Environmental protection and saving energy	45	7.9 Using beanIdent System ¹	53
2.1 Disposing of packaging	45	8 Childproof lock	53
2.2 Tips for saving energy.....	45	8.1 Activating the child-proof lock.....	53
3 Installation and connection	45	8.2 Deactivating the childproof lock.....	53
3.1 Scope of delivery.....	45	9 Cup heater ¹	53
3.2 Installing and connecting the appliance	45	9.1 Activating and deactivating the cup heater ¹	53
4 Familiarising yourself with your appliance	46	10 Personalisation	53
4.1 Appliance	46	10.1 Create first profile.....	53
4.2 Control panel.....	46	10.2 Create other profiles	54
5 Accessories	47	10.3 Edit profile	54
6 Before using for the first time ...	48	10.4 Delete profile	54
6.1 Preparing and cleaning the appliance	48	10.5 Sort profiles	54
6.2 Checking the water hard- ness	48	10.6 Add beverage to a profile	54
6.3 Water filter	48	10.7 Add a beverage from Clas- sic or coffeeWorld to the profile.....	54
6.4 Performing initial start-up	49	10.8 Create profile from Classic or coffeeWorld.....	54
6.5 General information.....	49	10.9 Edit beverage in profile	55
7 Basic operation	50	10.10 Delete beverage in profile	55
7.1 Switching the appliance on or off	50		
7.2 Dispensing beverages	50		
7.3 doubleShot and tripleShot.....	50		

¹ Depending on the appliance specifications

11 Home Connect	55
11.1 Setting up Home Connect.....	55
11.2 Home Connect settings.....	55
11.3 Remote diagnostics	56
11.4 Data protection.....	56
12 Basic settings.....	57
12.1 Changing the basic set- tings.....	57
12.2 Overview of the basic set- tings.....	57
13 Cleaning and servicing	59
13.1 Dishwasher-safe compon- ents.....	59
13.2 Cleaning agent	59
13.3 Cleaning the appliance	60
13.4 Cleaning the drip tray and coffee dregs container	60
13.5 Cleaning the milk container ...	60
13.6 Service programmes.....	60
14 Troubleshooting.....	63
15 Transportation, storage and disposal	68
15.1 Activating frost protection	68
15.2 Disposing of old appliance	68
16 Customer Service.....	68
16.1 Product number (E-Nr.), production number (FD) and consecutive numbering (Z-Nr.)	68
17 Technical specifications.....	69
17.1 Information regarding Free and Open Source Software....	69
18 Declaration of Conformity	69



1 Safety

Observe the following safety instructions.

1.1 General information

- Read this instruction manual carefully.
- Keep the instruction manual and the product information safe for future reference or for the next owner.
- Do not connect the appliance if it has been damaged in transit.

1.2 Intended use

Only use this appliance:

- for preparing hot drinks.
- In private households and in enclosed spaces in a domestic environment.
- Up to an altitude of max. 2000 m above sea level.

1.3 Restriction on user group

This appliance may be used by children aged 8 or over and by people who have reduced physical, sensory or mental abilities or inadequate experience and/or knowledge, provided that they are supervised or have been instructed on how to use the appliance safely and have understood the resulting dangers.

Do not let children play with the appliance.

Children must not perform cleaning or user maintenance unless they are at least 8 years old and are being supervised.

Keep children under the age of 8 years away from the appliance and power cable.

1.4 Safety information

WARNING – Risk of suffocation!

Children may put packaging material over their heads or wrap themselves up in it and suffocate.

- ▶ Keep packaging material away from children.
- ▶ Do not let children play with packaging material.

Children may breathe in or swallow small parts, causing them to suffocate.

- ▶ Keep small parts away from children.
- ▶ Do not let children play with small parts.

⚠ WARNING – Risk of electric shock!

Incorrect installation is dangerous.

- ▶ Connect and operate the appliance only in accordance with the specifications on the rating plate.
- ▶ Connect the appliance to a power supply with alternating current only via a properly installed socket with earthing.
- ▶ The protective conductor system of the domestic electrical installation must be properly installed.

If the appliance or the power cord is damaged, this is dangerous.

- ▶ Never operate a damaged appliance.
- ▶ Never operate an appliance with a cracked or fractured surface.
- ▶ Never pull on the power cord to unplug the appliance. Always unplug the appliance at the mains.
- ▶ If the appliance or the power cord is damaged, immediately unplug the power cord or switch off the fuse in the fuse box.
- ▶ Call customer services. → *Page 68*

Incorrect repairs are dangerous.

- ▶ Repairs to the appliance should only be carried out by trained specialist staff.
- ▶ Only use genuine spare parts when repairing the appliance.
- ▶ If the power cord of this appliance is damaged, it must be replaced by the manufacturer, the manufacturer's Customer Service or a similarly qualified person in order to prevent any risk.

An ingress of moisture can cause an electric shock.

- ▶ Never immerse the appliance or the power cord in water.
- ▶ Liquids must not be spilled on the appliance plug connection.
- ▶ Only use the appliance in enclosed spaces.
- ▶ Never expose the appliance to intense heat or humidity.
- ▶ Do not use steam- or high-pressure cleaners to clean the appliance.

⚠ WARNING – Risk of fire!

The appliance will become hot.

- ▶ Ventilate the appliance adequately.
- ▶ Never operate the appliance in a cupboard.

It is dangerous to use an extended power cord and non-approved adapters.

- ▶ Do not use extension cables or multiple socket strips.
- ▶ Only use adapters and power cords approved by the manufacturer.
- ▶ If the power cord is too short and a longer one is not available, please contact an electrician to have the domestic installation adapted.

⚠ WARNING – Risk of burns!

Some parts of the appliance become very hot.

- ▶ Never touch hot appliance parts.
- ▶ Allow hot appliance parts to cool down before touching.

⚠ WARNING – Risk of scalding!

Freshly prepared drinks are very hot.

- ▶ Leave drinks to cool down if necessary.
- ▶ Do not let escaping liquids or steam come into contact with your skin.

A remote start via the Home Connect app while the appliance is unattended may cause scalding to third parties.

- ▶ Do not reach under the coffee outlet during the dispensing of drinks.
- ▶ Keep other persons, in particular children, away from the appliance.

⚠ WARNING – Risk of injury!

Improper use of the appliance may endanger the user.

- ▶ To avoid injuries, only use the appliance for its intended purpose.

Trapped fingers when closing the appliance door.

- ▶ Be careful of your fingers when closing the appliance door.

The grinder rotates.

- ▶ Never reach into the grinder.

⚠ WARNING – Danger: Magnetism!

The appliance contains permanent magnets. These may affect electronic implants, e.g. pacemakers or insulin pumps.

- ▶ People with electronic implants must stand at least 10 cm away from the appliance.
- ▶ This minimum distance of 10 cm must also be observed for the water tank when removed.

⚠ WARNING – Risk of harm to health!

Soiling on the appliance may be harmful to health.

- ▶ To ensure hygiene, follow the cleaning instructions for the appliance.

2 Environmental protection and saving energy

2.1 Disposing of packaging

The packaging materials are environmentally compatible and can be recycled.

- ▶ Sort the individual components by type and dispose of them separately.

2.2 Tips for saving energy

If you follow these instructions, your appliance will use less power.

Set the interval for automatic switch-off to the smallest value.

- ✓ If the appliance is not being used, it will switch itself off earlier.
→ "Basic settings", Page 57

Do not interrupt the dispensing process prematurely.

- ✓ The amount of water or milk that is heated is used optimally.

Descal the appliance regularly.

- ✓ Limescale deposits increase the appliance's energy consumption.

3 Installation and connection

3.1 Scope of delivery

After unpacking all parts, check for any damage in transit and completeness of the delivery.

Note: Different accessories are enclosed depending on the appliance model. This accessory is shown in a frame with a dashed line.

→ Fig. 1

A	Fully automatic coffee machine
B	Milk container
C	Milk tube
D	Adapter for milk containers ¹
E	User manual
F	Insertion aid for water filter
G	Descaling tablet ¹
H	Cleaning tablet ¹
I	Water filter
J	Water hardness testing strip
K	Microfibre cloth

¹ Depending on the appliance specifications

3.2 Installing and connecting the appliance

ATTENTION!

Risk of damage to the appliance. If the appliance is not started up correctly, it may be damaged.

- ▶ Use the appliance in frost-free rooms only.
- ▶ If the appliance has been transported or stored below 0 °C, wait 3 hours at room temperature before starting it up.
- ▶ After plugging in, always wait approx. 5 seconds.

1. Place the appliance on a level, water-resistant surface that is capable of bearing its weight.

en Familiarising yourself with your appliance

- Using the mains plug, connect the appliance to an earthed socket that has been correctly installed.

4 Familiarising yourself with your appliance

4.1 Appliance

You can find an overview of the parts of your appliance here.

Notes

- Individual details and colours may differ, depending on the appliance model.
- The operating instructions describe two product variants:
 - Appliance has a bean container.
 - Appliance has two bean containers.

→ Fig. 2

1	Milk container
2	Touch fields
3	Cup heater ¹
4	Bean container ¹
5	Tablet compartment
6	Aroma lid ¹
7	Bean container LED display ¹
8	Rating plate
9	Touch display
10	Brewing chamber door
11	Water tank
12	Milk system

¹ Depending on the appliance specifications

13	Beverage outlet cover
14	Drip tray

¹ Depending on the appliance specifications

4.2 Control panel

You can use the control panel to configure all functions of your appliance and to obtain information about the operating status.

→ Fig. 3

1	Touch display
2	Touch fields







Touch display

The touch display functions both as a display and a control element.



Main menu

Profiles	Select saved beverages with personal settings.
Classic	Select standard beverages.
coffee-World	Select basic beverages which can be extended in conjunction with Home Connect.

Beverage parameters

	Strength
	Quantity
	Share of milk
	Grinding level
	Contact time
	Temperature



¹ Depending on the appliance specifications



	Bean type selected ¹
	
	Select bean container ¹ .

¹ Depending on the appliance specifications

Tip: You can find other beverage settings in the basic settings.







Display

comfort barista	Appliance is in baristaMode or comfortMode.
	Cup warmer is switched on.
	aromaBoost
	Appliance is connected to Home Connect.

	Appliance is not connected to Home Connect.
	Appliance is not connected to the server.

Touch fields

Here you can find an overview of the symbols that are always visible.

	Switch the appliance on or off.
	Select baristaMode or comfortMode.
	Dispense two cups.
	Save favourite beverage.
	Open or close the service programmes.
	Open or exit the settings.

5 Accessories

Use original accessories. These have been made especially for your appliance.

Accessories	Retail	Customer service
Cleaning tablets	TZ80001A	00312097
	TZ80001B	00312098
Descaling tablets	TZ80002A	00312094
	TZ80002B	00312095
Water filter	TZ70003	00575491
Water filter pack of 3	TZ70033A	-
Microfibre cloth	-	00460770
Care set	TZ80004A	00312105
	TZ80004B	00312106
Adapter for milk containers	TZ70001	17006005

6 Before using for the first time

Prepare the appliance for use.

6.1 Preparing and cleaning the appliance

Remove the protective foils and clean the appliance and individual parts. Follow the illustrated instructions at the beginning of this manual.

ATTENTION!

Unsuitable beans can block up the grinder.

- ▶ Only use pure, roasted bean mixes that are suitable for use in fully automatic coffee or espresso machines.
- ▶ Do not use glazed coffee beans.
- ▶ Do not use caramelised coffee beans.
- ▶ Do not use coffee beans that have been treated with additives containing sugar.
- ▶ Do not add ground coffee.

→ Fig. 4 - 29

Notes

- Fill the water tank each day with fresh, cold, non-carbonated water.
- If you have the product variant with 2 bean containers, you can add 2 different types of coffee. The LED of the active bean container lights up.
- The appliance memorises the bean container last selected for each drink. You can change this default setting.
→ "Basic settings", Page 57

Tip: To keep the coffee beans at their best, store them in a sealed container in a cool place. You can keep the coffee beans in the bean container for several days without them losing their aroma.

6.2 Checking the water hardness

It is important to set the water hardness correctly so that your appliance indicates in good time that it needs descaling. You can use the enclosed test strip to check the water hardness or ask your local water company.

1. Briefly dip the test strip in fresh tap water.
2. Allow the water to drain off the test strip.
3. Read the water hardness off the test strip after 1 minute.

The table shows allocation of the levels to the different degrees of water hardness:

Level	German degrees in °dH	Total hardness in mmol/l
1	1-7	< 1.3
2	8-14	1.3-2.5
3	15-21	2.5-3.8
4 ¹	22-30	> 3.8

¹ Factory setting

Note: If a water softening system is installed in your house, you can select "Water softening system".

Tip: You can change the settings at any time.

→ "Basic settings", Page 57

6.3 Water filter

You can use a water filter to minimise limescale deposits and reduce impurities in the water.

Inserting the water filter

ATTENTION!

Possible damage to the appliance due to limescale build-up.

- ▶ Change the water filter in good time.
- ▶ Change the water filter after 2 months at the latest.
- ▶ Observe the display messages.

1. Press .
2. Press "INTENZA filter" and follow the instructions on the display.

Changing or removing the water filter

You can also operate your appliance without a water filter.

1. Press .
2. Press "INTENZA filter".
3. Press "Replace" or "Remove" and follow the instructions on the display.

Tips

- You should also change your water filter for reasons of hygiene.
- With a water filter you need to descale your appliance less frequently.
- If you use a water filter, your coffee will be more flavoursome.
- If your appliance has not been used for a long time, for example if you were on holiday, you should rinse the water filter before use by dispensing a cup of hot water.
- The water filter can be purchased from retailers or customer service. → *"Accessories", Page 47*

6.4 Performing initial start-up

After connecting the appliance to the power supply, configure the settings for initial start-up. Initial start-up only appears when switching on for the first time.

1. Press  to switch the appliance on.
 2. Follow the instructions on the display.
- ✓ The display will guide you through the programme.

Notes

- If you want to set up Home Connect now, follow the instructions in the Home Connect app. → *"Setting up Home Connect", Page 55*
- If "Demo mode" is selected, only the display screens will work. You cannot dispense a beverage or run a programme.

6.5 General information

Please bear this information in mind so that you can get the best out of your appliance.

Notes

- The appliance has been programmed at the factory with standard settings for optimum operation.
- The grinder has been factory-set for optimum operation. If coffee is only dispensed drop by drop or is too thin and with too little crema, you can set the grinding level. → *"Using electronic grinding level adjustment eGrinder", Page 52*
- During operation water droplets may form at the ventilation slits and on the lid of the tablet compartment.
- If you do not perform any actions on the appliance for a certain period, it will switch off automatically. You can change the duration in the basic settings. → *Page 57*

en operation

- For technical reasons steam can escape from the appliance.

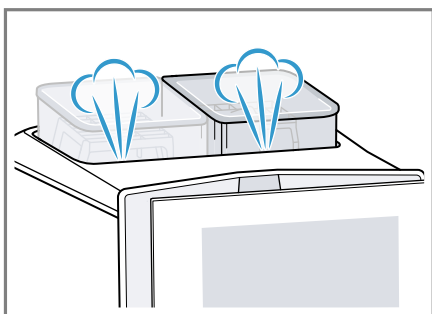

- The first beverage will not yet have its full aroma if:
 - You are using the appliance for the first time.
 - You have run a service programme.
 - You have not used the appliance for a long time.

Do not drink the beverage.

Tip: You will get a stable, fine-pored crema after you have started up your appliance and dispensed a few cups.

7 Basic operation

7.1 Switching the appliance on or off

- ▶ Press .

When the appliance switches on, the display shows the logo. When the appliance is switched on or off, it will rinse itself automatically.

When switched off, the appliance will emit steam into the drip tray for cleaning. The appliance will not rinse itself if the appliance is still warm when switched on or if no beverage was dispensed before it was switched off.

7.2 Dispensing beverages

Find out how to prepare a drink of your choice.

WARNING **Risk of scalding!**

Freshly prepared drinks are very hot.

- ▶ Leave drinks to cool down if necessary.
- ▶ Do not let escaping liquids or steam come into contact with your skin.

Notes

- With a number of settings your coffee is prepared in several steps. Wait until the process is fully completed.
- If you are dispensing a beverage with milk, always connect the milk container filled with milk or the milk adapter to a milk carton.
- You can only insert or remove the beverage outlet if the milk container or milk adapter is not connected.
- The milk container is specially designed for this appliance. Only use the milk container for storing milk in the refrigerator and in the house.
- If the milk system has not been cleaned, small amounts of milk may escape when hot water is dispensed.

7.3 doubleShot and tripleShot

Your appliance grinds the coffee two or three times.

To ensure that only pleasant-tasting and easily digestible aromatic substances are released, coffee beans are freshly ground and brewed again by the appliance.

The longer coffee brews, the more bitter substances and undesirable aromas are released. These bitter

substances and undesirable aromas affect the taste and digestibility of coffee.

Note: The functions "doubleShot" and "tripleShot" depend on the beverage, the beverage strength and the beverage size selected.

7.4 Dispensing a coffee drink with milk

An example explains how to make a latte macchiato.



WARNING **Risk of burns!**







The milk system can become extremely hot.

- ▶ Never touch the milk system when it is hot.
- ▶ Allow the hot milk system to cool down before touching it.

Requirements

- The appliance is switched on and the water tank and bean container have been filled.
- The milk container or milk adapter is connected.
- The milk container is filled with milk or the milk adapter hose is immersed in milk.

1. Place a glass underneath the beverage outlet.
2. Press  and select "baristaMode".
3. Press "Classic".
4. Select the beverage symbol for latte macchiato.
5. Press the beverage symbol and set the beverage parameters.
 - To set the strength , press the segments.

- To set the per-cup quantity , press the segments.
- To set the milk ratio , press the segments.
- To set the grinding level , press the segments.
→ "Using electronic grinding level adjustment eGrinder", Page 52
- To set the contact time , press the segments.
- To set the brewing temperature , press the segments.
- To change the bean container ¹, press .

6. Press "Start" and wait until the process is complete.
 - To completely stop dispensing the beverage, press "Stop".
 - To only stop the current dispensing step, press "Skip".

Notes

- If you do not change any settings for approx. 30 seconds, the appliance will exit settings mode.
- The appliance saves the settings automatically.
- To reset all beverage parameters, press "Reset".

Tips

- You can also pre-heat cups before dispensing using hot water or the cup heater¹.
- The appliance variant with 2 bean containers allows you to switch containers ¹ while dispensing a beverage if the bean container is empty. Dispensing will then continue with the full bean container.
- You can also use plant-based alternatives to milk, e.g. soya milk.
- The quality of the milk froth depends on the type of milk or plant-based alternative used.

¹ Depending on the appliance specifications



7.5 baristaMode or comfort-Mode

You can select the mode. When selecting "baristaMode", more setting options are available for the individual beverages, e.g. contact time.

7.6 Dispensing two cups at once

Depending on your beverage, you can make 2 cups at the same time.

Note: If the "doubleShot" or "tripleShot" function is active, the function for dispensing two cups at once is not possible.

1. Press the symbol for the required beverage.
2. Press .
- ✓ The display shows the setting .
3. Place two cups on the left and right underneath the beverage outlet.
4. Press "Start".

The beverage is prepared in 2 steps. The beans are ground in 2 grinding operations.

- ✓ The beverage is brewed and then runs into the cups.
5. Wait until the process is complete.

7.7 Saving favourite beverage



You can directly save a favourite beverage that you frequently dispense.

1. Press the symbol for the required beverage.
2. Press the beverage symbol and set the beverage parameters.
3. To save, press ☆ for 3 seconds.



Tips

- To display and start your favourite beverage at any time, briefly press ☆.
- You can save a new favourite beverage at any time.

Note: If you save a new favourite beverage, this will replace your existing favourite.

7.8 Using electronic grinding level adjustment eGrinder

Your appliance has an adjustable grinder, which you can use to customise the grinding level of the coffee beans in "baristaMode".

1. Press  and select "baristaMode".
2. Press the symbol for the required beverage.
3. Press  and set the grinding level. The grinding level setting only takes effect after the second cup.

Note: The appliance variant with 2 bean containers allows you to set the grinding level for each bean container separately.

Tips

- You can set the basic grinding level for the "comfortMode" in the beverage settings.
- In "comfortMode" you can also use the [aromaBoost] function for small beverages, e.g. espresso. With [aromaBoost] the grinding level is set slightly finer than the basic grinding level selected.
- If the coffee is only dispensed drop by drop, set a coarser grinding level. If the coffee is too thin with too little crema, set a finer grinding level.

7.9 Using beanIdent System ¹

You can set your appliance to the type of coffee bean you are using.

1. Press .
2. Select "Beverage settings".
3. Select "beanIdent System".
4. Select the type of coffee.

8 Childproof lock

You can lock the appliance, to protect children against scalding and burns.

8.1 Activating the child-proof lock

Requirement: The appliance is switched on.

- ▶ Press and hold  for at least 3 seconds.
- ✓ The childproof lock is activated.

8.2 Deactivating the child-proof lock

- ▶ Press and hold  for at least 3 seconds.
- ✓ The childproof lock is deactivated.

9 Cup heater¹

You can use the cup heater to pre-heat your cups.

9.1 Activating and deactivating the cup heater¹

WARNING **Risk of burns!**

The cup heater¹ can become very hot.

- ▶ Never touch the cup heater¹ while hot.
- ▶ Allow the hot cup heater¹ to cool down before touching it.

Tip: Place the cups with their base on the cup heater to warm them to optimum effect¹.

- ▶ You can activate or deactivate the cup heater¹ in the basic settings.

10 Personalisation

Save beverages in your personal profile.

A profile contains preferred beverages with personal settings. To exit the settings, press .

Tip: You can change the settings at any time.

10.1 Create first profile

1. Press "Profiles".
2. Press "Create profile".
3. Enter a profile name, e.g. Tom.
4. Press "Save".
5. Select a background picture.
6. Press "Continue".
7. Press + "Add beverage".
8. Select a beverage and press "Select".
9. Set the beverage parameters and press "Save".

¹ Depending on the appliance specifications

10. Enter a beverage name and press "Save".

10.2 Create other profiles

1. Press "Profiles".
2. Press "Profiles" at the bottom of the display.
3. Press + "Add profile".
4. Enter a profile name.
5. Press "Save".
6. Select a background picture.
7. Press "Continue".
8. Press + "Add beverage".
9. Select a beverage and press "Select".
10. Set the beverage parameters and press "Save".
11. Enter a beverage name and press "Save".

Note: The profile used last is always shown in the profiles. If several profiles have been created, press "Switch profile" at the bottom of the display to create new profiles or edit existing ones.

10.3 Edit profile

1. Press "Profiles".
2. Press "Profiles" at the bottom of the display.
3. Press "Edit profiles".
4. Press the required profile.
5. Change the profile name and press "Save".
6. Select the required background picture and press "Continue".

10.4 Delete profile

1. Press "Profiles".
2. Press "Profiles" at the bottom of the display.
3. Press "Delete profile".
4. Press the required profile.

5. Press "Delete".

10.5 Sort profiles

1. Press .
2. Press "Personalisation".
3. Press "Profile sequence".
4. Sort the profiles.

10.6 Add beverage to a profile

1. Press "Profiles".
2. Press "Profiles" at the bottom of the display.
3. Press the required profile.
4. Press + "Add beverage".
5. Select a beverage and press "Select".
6. Set the beverage parameters and press "Save".
7. Enter a beverage name and press "Save".

10.7 Add a beverage from Classic or coffeeWorld to the profile

1. Select a beverage from "Classic" or "coffeeWorld".
 2. Set the beverage parameters.
 3. Press "Save in profile".
 4. Select the required profile.
 5. Enter a name for the beverage.
 6. Press "Save".
- ✓ The beverage is now saved in the profile.

10.8 Create profile from Classic or coffeeWorld

1. Select a beverage from "Classic" or "coffeeWorld".
2. Set the beverage parameters.
3. Press "Save in profile".
4. Press + "Add profile".

5. Enter a profile name.
 6. Press "Save".
 7. Select a background picture.
 8. Press "Continue".
 9. Enter a beverage name and press "Save".
- ✓ The profile and beverage are now saved.

10.9 Edit beverage in profile

1. Press "Profiles".
2. Press "Profiles" at the bottom of the display.
3. Press the required profile.
4. Select a beverage.
5. Set the beverage parameters.
6. Press "Save".
7. Press "Overwrite".
8. Start the beverage or use ← to return to the menu.

10.10 Delete beverage in profile

1. Press "Profiles".
2. Press "Profiles" at the bottom of the display.
3. Select and press the profile.
4. Press the beverage.
5. Press "Delete".

11 Home Connect

This appliance is network-capable. Connecting your appliance to a mobile device lets you control its functions via the Home Connect app, adjust its basic settings and monitor its operating status.

The Home Connect services are not available in every country. The availability of the Home Connect function depends on the availability of

Home Connect services in your country. You can find information about this at: www.home-connect.com.

The Home Connect app guides you through the entire login process. Follow the instructions in the Home Connect app to configure the settings.

Tip: Please also follow the instructions in the Home Connect app.

Notes

- Please note the safety precautions in this instruction manual and make sure that they are also observed when operating the appliance via the Home Connect app.
→ "Safety", Page 41
- Operating the appliance on the appliance itself always takes priority. During this time it is not possible to operate the appliance using the Home Connect app.

11.1 Setting up Home Connect

Requirements

- The appliance is already connected to the mains power supply and switched on.
- You have a mobile device with a current version of the iOS or Android operating system, e.g. a smartphone.
- The mobile device and the appliance are within range of your home network's WiFi signal.
- The Home Connect app has been installed on your mobile device.

1. Open the Home Connect app and scan the following QR code.
→ Fig. **30**
2. Follow the instructions in the Home Connect app.

11.2 Home Connect settings

Adapt Home Connect to your needs.

You can find the Home Connect settings in the basic settings for your appliance. Which settings the display shows will depend on whether

Home Connect has been set up and whether the appliance is connected to your home network.

Overview of the Home Connect settings

Here you can find an overview of the "Home Connect" settings and network settings.

Basic setting	Selection	Description
WiFi connection	On Off	Switch off the wireless module during long absences or to save energy. Note: In networked standby mode your appliance requires max. 2 W.
Remote start	On Off	Switch remote start on the appliance on and off. Note: With the "Home Connect" app only switch-off is possible.
Add mobile device	-	Connect the appliance to the "Home Connect" app or additional accounts.
Network information	-	Display network information and appliance information.
Delete	-	Note: You cannot operate your appliance via the "Home Connect" app without a network connection.
Software update	-	Note: This setting is only available with a software update.

11.3 Remote diagnostics

Customer Service can use Remote Diagnostics to access your appliance if you contact them, have your appliance connected to the Home Connect server and if Remote Diagnostics is available in the country in which you are using the appliance.

Tip: For further information and details about the availability of Remote Diagnostics in your country, please visit the service/support section of your local website: www.home-connect.com

11.4 Data protection

Please see the information on data protection.

The first time your appliance is registered on a home network connected to the Internet, your appliance will transmit the following types of data to the Home Connect server (initial registration):

- Unique appliance identification (consisting of appliance codes as well as the MAC address of the Wi-Fi communication module installed).

- Security certificate of the Wi-Fi communication module (to ensure a secure data connection).
- The current software and hardware version of your appliance.
- Status of any previous reset to factory settings.

This initial registration prepares the Home Connect functions for use and is only required when you want to use the Home Connect functions for the first time.

Note: Please note that the Home Connect functions can only be utilised with the Home Connect app. Information on data protection can be retrieved in the Home Connect app.

12.2 Overview of the basic settings

You can find an overview of the basic settings here.

Basic setting	Selection	Use
Beverage setting	Bean container	Set allocation of the bean containers.
		"Electronic grinding level adjustment" Electronic grinding level adjustment Set the basic grinding level in "comfortMode".
	beanIdent System	Select the type of beans used. → "Using beanIdent System ", Page 53
	Milk sequence	Select the sequence for milk and coffee.
	Latte macchiato pause	Select the pause between milk and coffee.
	Brewing temperature	Select the brewing temperature.
	Resetting beverage parameters	Reset the beverage settings.

¹ Depending on the appliance specifications

12 Basic settings

You can configure the basic settings for your appliance to meet your needs and call up additional functions.

12.1 Changing the basic settings

1. Press .
 - ✓ The display shows the list of basic settings.
2. Change the required basic setting.
 - ✓ The appliance saves the basic setting automatically.
3. To exit the basic settings, press ←

Basic setting	Selection	Use
Appliance setting	Cup heater ¹	Switch the cup heater ¹ on or off.
	Automatic switch-off	Set the time after which the appliance switches off.
	Display brightness	Set the brightness in steps.
	Sounds	<ul style="list-style-type: none"> ■ Switch sounds on and off. ■ Set the volume.
	Water hardness	Set the water hardness.
	Language	Set the language.
	Factory settings	Reset the appliance to the factory settings.
Personalisation	Start category	Set the menu display after switching on, e.g. "Classic".
	Profile sequence	Set the sequence of profiles.
	Beverage sequence in profile	Set the sequence of beverages in the profile.
Home Connect	Information about Home Connect	→ <i>"Setting up Home Connect", Page 55</i>
Appliance information	Beverage counter	Display the number of beverages dispensed.
	Cleaning information	Time until the water filter should next be changed or a service programme started.
	Version information	Display network information and appliance information.
	Licence information	Display FOSS licence text.
Mode	Mode for demonstration purposes	Switch "Demo mode" on or off.
Quick guide to user interface		Get to know the appliance settings.
¹ Depending on the appliance specifications		

Basic setting	Selection	Use
Customer service		Find QR code and country-specific Customer service.

¹ Depending on the appliance specifications

13 Cleaning and servicing

To keep your appliance working efficiently for a long time, it is important to clean and maintain it carefully.

13.1 Dishwasher-safe components

Here you can find an overview of the components you can clean in the dishwasher.

ATTENTION!

Some components are sensitive to heat and may be damaged if they are cleaned in a dishwasher.

- ▶ Follow the operating instructions of the dishwasher.
- ▶ Only clean dishwasher-safe components in the dishwasher.
- ▶ Only use programmes that do not heat the components above 60 °C.

Suitable: 

- Drip tray
 - Drip plate
 - Coffee dregs container
 - Mechanical fill level indicator
- Milk system with adapter
- Milk container with lid
- Red trays of the brewing unit
- Adapter for milk container¹

Not suitable: 

- Water tank
- Aroma lid
- Brewing unit
- Cover of brewing unit
- Beverage dispenser cover

¹ Depending on the appliance specifications

13.2 Cleaning agent

Only use suitable cleaning agents.

ATTENTION!

Unsuitable cleaning products may damage the surfaces of the appliance.

- ▶ Do not use harsh or abrasive detergents.
 - ▶ Do not use cleaning agents containing alcohol or spirits.
 - ▶ Do not use hard scouring pads or cleaning sponges.
- Unsuitable cleaning agents and descalers may damage the appliance.
- ▶ Do not use pure citric acid, vinegar or any vinegar-based agents to descale the appliance.
 - ▶ Do not use descaling agent with phosphoric acid.

en Cleaning and servicing

- ▶ Only use cleaning tablets and descaling tablets that have been specially developed for the appliance.
→ "Accessories", Page 47

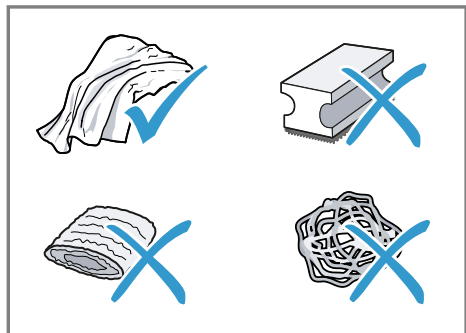

Tips

- Wash new sponge cloths thoroughly to remove any salt adhering to them. Salt can cause rust film to develop on stainless steel surfaces.
- Always remove any residues of limescale, coffee, milk and cleaning/descaling solutions immediately to prevent corrosion.

13.3 Cleaning the appliance

⚠ WARNING **Risk of electric shock!**

An ingress of moisture can cause an electric shock.

- ▶ Never immerse the appliance or the power cord in water.
- ▶ Liquids must not be spilled on the appliance plug connection.
- ▶ Do not use steam- or high-pressure cleaners to clean the appliance.

⚠ WARNING **Risk of burns!**

Some parts of the appliance become very hot.

- ▶ Never touch hot appliance parts.

- ▶ Allow hot appliance parts to cool down before touching.

1. Clean the housing, the high-gloss surfaces and the control panel with the enclosed microfibre cloth.
2. Clean the outlet system with a soft, damp cloth after beverages have been dispensed.
3. Rinse the water tank with fresh, clean water.
4. If the appliance has not been used for a long time, e.g. after a holiday, clean the entire appliance, including moving parts such as the brewing unit or water tank.

Note: The appliance will rinse itself automatically if you switch it on when it is cold or switch it off after it has dispensed coffee. The system is therefore self-cleaning.

13.4 Cleaning the drip tray and coffee dregs container

Clean and empty the drip tray and coffee dregs container every day to prevent deposits. Follow the illustrated instructions at the beginning of this manual.

→ Fig. **31** - **33**

13.5 Cleaning the milk container

Clean the milk container regularly for hygiene reasons. You can clean the milk container in the dishwasher. Follow the illustrated instructions at the beginning of this manual.

→ Fig. **22** - **25**

13.6 Service programmes

Use the service programmes if you insert or remove a water filter or in order to clean your appliance thor-

oroughly. Your appliance will tell you when you need to perform a service programme, e.g. cleaning.

ATTENTION!

Improper cleaning and descaling or a delay in doing so may damage the appliance.

- ▶ Immediately perform the descaling process in accordance with the instructions.
- ▶ Only use cleaning tablets in the tablet compartment.
- ▶ Do not put descaling tablets or other products in the tablet compartment.

Notes

- The display indicates the progress of the descaling or cleaning process.
- If your appliance has been locked, you can only operate it again once the descaling process has been carried out.

Tip: In addition to the automatic rinsing process, regularly also remove and clean the brewing unit.







Using the service programmes



1. Press .
 2. Press the symbol for the required programme.
- ✓ The display will guide you through the programme.

Overview of service programmes

You can find an overview of the service programmes here.

Note: The start image shows the remaining number of beverages that can be dispensed until running the programme and the duration.

	INTENZA filter	Insert, replace or remove the water filter.
	Cleaning the milk system	Rinse the milk system automatically.
	calc'nClean	Combine cleaning and descaling. Remove residues of limescale and coffee from the pipes.
	Cleaning	Remove residues of coffee from the pipes.
	Descaling	Remove residues of limescale from the pipes.
	Cleaning brewing unit	The display shows optimum cleaning of the brewing unit step by step.

	Beverage outlet cleaning	The display shows optimum cleaning of the outlet step by step.
	Frost protection	Drain the pipes to protect the appliance during transport or storage.
	Special rinsing	If a service programme is interrupted, e.g. due to a power failure, it will rinse itself automatically. The appliance is then ready for use again.

Tips

- If you are starting the "Descaling" or "calc'nClean" programme, keep a container with a capacity of min. 1 l at the ready.
- If you use a water filter, this will prolong the time until you have to run a service programme.
- You can combine "Descaling" and "Cleaning" with the "calc'nClean" service programme.

14 Troubleshooting

You can rectify minor faults on your appliance yourself. Read the troubleshooting information before contacting after-sales service. This will avoid unnecessary costs.

⚠ WARNING

Risk of electric shock!

Incorrect repairs are dangerous.

- ▶ Repairs to the appliance should only be carried out by trained specialist staff.
- ▶ Only use genuine spare parts when repairing the appliance.
- ▶ If the power cord of this appliance is damaged, it must be replaced by the manufacturer, the manufacturer's Customer Service or a similarly qualified person in order to prevent any risk.

Fault	Cause and troubleshooting
Appliance no longer responds.	Appliance has a fault. <ol style="list-style-type: none"> 1. Pull out the mains plug and wait 60 seconds. 2. Re-insert the mains plug.
Home Connect is not working properly.	Different causes are possible. <ul style="list-style-type: none"> ▶ Go to www.home-connect.com.
Appliance only dispenses water, not coffee.	<p>Empty bean container is not detected by the appliance.</p> <ul style="list-style-type: none"> ▶ Pour in coffee beans. <hr/> <p>Coffee shaft on brewing unit is blocked.</p> <ul style="list-style-type: none"> ▶ Clean the brewing unit. <hr/> <p>Beans are too oily and are not falling into the grinder.</p> <ul style="list-style-type: none"> ▶ Gently tap the bean container. ▶ Change the coffee variety. ▶ Do not use oily beans. ▶ Clean the empty bean container with a damp cloth.
Appliance is not dispensing milk froth.	<p>Brewing unit is not inserted properly.</p> <ol style="list-style-type: none"> 1. Check whether the brewing unit is inserted correctly and is securely locked. 2. Push the red lever up to the left. 3. Insert the brewing unit cover. <hr/> <p>Milk system is soiled.</p> <ul style="list-style-type: none"> ▶ Clean the milk system in the dishwasher. <hr/> <p>Milk tube not immersed in milk.</p> <ul style="list-style-type: none"> ▶ Use more milk.

Fault	Cause and troubleshooting
Appliance is not dispensing milk froth.	<ul style="list-style-type: none"> ▶ Check whether the milk tube is immersed in the milk. <hr/> Heavy build-up of limescale in the appliance. <ul style="list-style-type: none"> ▶ Descale the appliance.
No milk intake by the milk system.	The milk system is assembled incorrectly. <ul style="list-style-type: none"> ▶ Assemble the milk system correctly. <hr/> Order for connecting the milk container and milk system is wrong. <ul style="list-style-type: none"> ▶ First insert the milk system into the outlet and then the milk container. <hr/> Milk tube not immersed in milk. <ul style="list-style-type: none"> ▶ Use more milk. ▶ Check whether the milk tube is immersed in the milk.
Milk froth is too cold.	Milk is too cold. <ul style="list-style-type: none"> ▶ Use lukewarm milk.
Appliance is not dispensing hot water.	Milk system is soiled. <ul style="list-style-type: none"> ▶ Clean the milk system in the dishwasher.
Milk system cannot be assembled or disassembled.	Order of assembly is wrong. <ul style="list-style-type: none"> ▶ First connect the milk system and then the milk container. When disassembling, you must first remove the milk container and then the milk system.
Appliance is not dispensing drinks.	Air is in the water filter. <ol style="list-style-type: none"> 1. Immerse the water filter in water with the opening facing upwards until no more air bubbles escape. 2. Reinsert the filter. <ul style="list-style-type: none"> ▶ Firmly press the water filter straight down into the tank connection. <hr/> Residues of limescale remover are blocking the water tank. <ol style="list-style-type: none"> 1. Remove the water tank. 2. Clean the water tank thoroughly.
There is dripping water on the inner floor of the appliance.	Drip tray was removed too soon. <ul style="list-style-type: none"> ▶ Wait a few seconds after the last drink was dispensed before removing the drip tray.
Brewing unit cannot be removed.	Locking device cannot be released, brewing unit is jammed. <ul style="list-style-type: none"> ▶ Switch the appliance off and back on after 3 minutes.

Fault	Cause and troubleshooting
Grinder won't start.	Appliance is too hot. <ol style="list-style-type: none"> 1. Disconnect the appliance from the mains. 2. Wait 1 hour so the appliance can cool down.
Grinder is not grinding any coffee beans despite full bean container.	Beans are too oily and are not falling into the grinder. <ul style="list-style-type: none"> ▶ Gently tap the bean container. ▶ Change the coffee variety. ▶ Do not use oily beans. ▶ Clean the empty bean container with a damp cloth.
Coffee or milk froth quality varies widely.	Build-up of limescale in the appliance. <ul style="list-style-type: none"> ▶ Descale the appliance.
Milk froth quality varies widely.	Milk froth quality depends on the type of milk or plant-based alternative used. <ul style="list-style-type: none"> ▶ Optimise the result through the selection of the milk or vegetable-based drink type.
Coffee is not dispensed or has slowed to a trickle. Set quantity is not reached.	Grinding level is set too fine. <ul style="list-style-type: none"> ▶ Set a coarser grinding level. <hr/> Heavy build-up of limescale in the appliance. <ul style="list-style-type: none"> ▶ Descale the appliance. <hr/> Air is in the water filter. <ol style="list-style-type: none"> 1. Immerse the water filter in water with the opening facing upwards until no more air bubbles escape. 2. Reinsert the filter. <hr/> Appliance is soiled. <ul style="list-style-type: none"> ▶ Clean the brewing unit. ▶ Descale and clean the appliance.
Coffee has no crema.	Type of coffee is not optimal. <ul style="list-style-type: none"> ▶ Use a coffee variety with a higher proportion of Robusta beans. ▶ Use beans with a darker roast. <hr/> Beans are no longer fresh. <ul style="list-style-type: none"> ▶ Use fresh beans. <hr/> Grinding level is not appropriate for coffee beans. <ul style="list-style-type: none"> ▶ Adjust the grinder to a finer setting.
Coffee is too acidic.	Grinding level is set too coarse. <ul style="list-style-type: none"> ▶ Adjust the grinder to a finer setting. <hr/> Type of coffee is not optimal. <ul style="list-style-type: none"> ▶ Use a coffee variety with a higher proportion of Robusta beans. ▶ Use beans with a darker roast.

Fault	Cause and troubleshooting
Coffee is too bitter.	<p>Grinding level is set too fine.</p> <ul style="list-style-type: none"> ▶ Set a coarser grinding level. <hr/> <p>Type of coffee is not optimal.</p> <ul style="list-style-type: none"> ▶ Change the coffee variety.
Coffee tastes burnt.	<p>Grinding level is set too fine.</p> <ul style="list-style-type: none"> ▶ Set a coarser grinding level. <hr/> <p>Type of coffee is not optimal.</p> <ul style="list-style-type: none"> ▶ Change the coffee variety. <hr/> <p>Coffee temperature setting is too high.</p> <ul style="list-style-type: none"> ▶ Set the coffee temperature lower.
Coffee grounds are not compact and are too wet.	<p>The grinding level is not set optimally.</p> <ul style="list-style-type: none"> ▶ Adjust the grinder to a coarser or finer setting. <hr/> <p>Beans are too oily.</p> <ul style="list-style-type: none"> ▶ Use a different type of bean.
Display shows "Please insert brewing unit."	<p>Cover is wrongly inserted.</p> <ol style="list-style-type: none"> 1. Check whether the brewing unit is inserted correctly and is securely locked. 2. Push the red lever up to the left. 3. Insert the brewing unit cover.
Display shows "Please fill water tank." despite the fact that the water tank is full.	<p>Water tank is wrongly inserted.</p> <ul style="list-style-type: none"> ▶ Insert the water tank correctly. <hr/> <p>Carbonated water is in the water tank.</p> <ul style="list-style-type: none"> ▶ Fill the water tank with fresh tap water. <hr/> <p>Float is stuck in the water tank.</p> <ol style="list-style-type: none"> 1. Remove the water tank. 2. Clean the water tank thoroughly. <hr/> <p>New water filter was not rinsed as per instructions.</p> <ol style="list-style-type: none"> 1. Rinse the water filter according to the instructions. 2. Place the water filter into operation. <hr/> <p>Air is in the water filter.</p> <ol style="list-style-type: none"> 1. Immerse the water filter in water with the opening facing upwards until no more air bubbles escape. 2. Reinsert the filter. <hr/> <p>Water filter is old.</p> <ul style="list-style-type: none"> ▶ Insert a new water filter. <hr/> <p>Limescale deposits in the water tank are blocking the system.</p> <ol style="list-style-type: none"> 1. Clean the water tank thoroughly.

Fault	Cause and troubleshooting
Display shows "Please fill water tank." despite the fact that the water tank is full.	<ol style="list-style-type: none"> 2. Start the descaling programme.
Display shows "Please clean brewing unit."	<p>Brewing unit is soiled.</p> <ul style="list-style-type: none"> ▶ Clean the brewing unit.
	<p>Mechanism of brewing unit is stiff.</p> <ul style="list-style-type: none"> ▶ Clean the brewing unit.
Display shows "Incorrect voltage".	<p>There are problems with the power supply.</p> <ul style="list-style-type: none"> ▶ Only operate the appliance at 220 - 240 V.
Display shows "Restart appliance".	<p>Appliance has a fault.</p> <ol style="list-style-type: none"> 1. Pull out the mains plug and wait 60 seconds. 2. Re-insert the mains plug.
Display very frequently shows " ".	<p>Decalcified water still contains small amounts of lime.</p> <ol style="list-style-type: none"> 1. Insert a new water filter. 2. Set the corresponding water hardness.
	<p>Incorrect or too little descaling agent used.</p> <ul style="list-style-type: none"> ▶ When descaling, only use suitable tablets.
	<p>Service programme has not been carried out in its entirety.</p> <ul style="list-style-type: none"> ▶ Start the "Special rinsing" service programme. → "Service programmes", Page 60

15 Transportation, storage and disposal

15.1 Activating frost protection

Protect your appliance from frost during transport and storage.

ATTENTION!

Residues of liquid in the appliance may damage it during transport or storage.

- ▶ Empty the pipe system before transport or storage.
- 1. Run the "Frost protection" programme.
→ *"Overview of service programmes", Page 61*
- 2. Disconnect the appliance from the mains power supply.

15.2 Disposing of old appliance

Valuable raw materials can be reused by recycling.

1. Unplug the appliance from the mains.
2. Cut through the power cord.
3. Dispose of the appliance in an environmentally friendly manner.

Information about current disposal methods are available from your specialist dealer or local authority.



This appliance is labelled in accordance with European Directive 2012/19/EU concerning used electrical and electronic appliances (waste electrical and electronic equipment - WEEE).

The guideline determines the framework for the return and recycling of used appliances as applicable throughout the EU.

16 Customer Service

Function-relevant genuine spare parts according to the corresponding Eco-design Order can be obtained from Customer Service for a period of at least 7 years from the date on which your appliance was placed on the market within the European Economic Area.

Note: Under the terms of the manufacturer's warranty the use of Customer Service is free of charge.

Detailed information about the warranty period and the warranty terms in your country is available in the enclosed customer service directory, from our customer service, your retailer or on our website.

If you contact Customer Service, you will require the product number (E-Nr.), the production number (FD) and the consecutive numbering (Z-Nr.) of your appliance.

The contact details for Customer Service can be found in the enclosed Customer Service directory or on our website.

16.1 Product number (E-Nr.), production number (FD) and consecutive numbering (Z-Nr.)

You can find the product number (E-Nr.), the production number (FD) and the consecutive numbering (Z-Nr.) on the appliance's rating plate.

Make a note of your appliance's details and the Customer Service telephone number to find them again quickly.

17 Technical specifications

Voltage	220–240 V ~
Frequency	50 Hz
Connection rating	1500 W
Maximum static pump pressure	20 bar
Maximum capacity of water tank (without filter)	2,3 l
Maximum capacity of bean container	375 g
Maximum capacity of right/left bean container	260 g / 280 g
Length of the power cable	100 cm
Appliance height	40 cm
Appliance width	32 cm
Appliance depth	47 cm
Weight, empty	12 kg
Type of grinder	Ceramic

17.1 Information regarding Free and Open Source Software

This product includes software components that are licensed by the copyright holders as free or open source software.

The applicable licence information is stored on your home appliance. You can also access the applicable licence information via your Home Connect app: "Profile -> Legal information -> Licence Information".¹ You can download the licence information on the brand product website. (Please search on the product website for your appliance model and additional documents). Alternatively, you can request the relevant information from oss-request@bshg.com or BSH Hausgeräte GmbH, Carl-Wery-Str. 34, 81739 Munich, Germany.

The source code will be made available to you on request.

Please send your request to oss-request@bshg.com or BSH Hausgeräte GmbH, Carl-Wery-Str.34, 81739 Munich, Germany.

Subject: „OSSREQUEST“

The cost of performing your request will be charged to you. This offer is valid for three years from the date of purchase or at least as long as we offer support and spare parts for the relevant appliance.

18 Declaration of Conformity

BSH Hausgeräte GmbH hereby declares that the appliance with Home Connect functionality conforms to the basic requirements and other relevant provisions of Directive 2014/53/EU.

A detailed RED Declaration of Conformity can be found online at siemens-home.bsh-group.com among the additional documents on the product page for your appliance.

¹ Depending on the appliance specifications



Hereby, BSH Hausgeräte GmbH declares that the appliance with Home Connect functionality is in compliance with relevant statutory requirements.¹

A detailed Declaration of Conformity can be found online at siemens-home.bsh-group.com/uk/ among the additional documents on the product page for your appliance.¹



Only applies to Great Britain
2.4 GHz band (2400–2483.5 MHz):
Max. 100 mW
5 GHz band (5150–5350 MHz +
5470–5725 MHz): Max. 100 mW

	BE	BG	CZ	DK	DE	EE	IE	EL	ES
	FR	HR	IT	CY	LI	LV	LT	LU	HU
	MT	NL	AT	PL	PT	RO	SI	SK	FI
	SE	NO	CH	TR	IS	UK (NI)			

5 GHz WLAN (Wi-Fi): For indoor use only.

AL	BA	MD	ME	MK	RS	UK	UA
----	----	----	----	----	----	----	----

5 GHz WLAN (Wi-Fi): For indoor use only.

¹ Only applies to Great Britain

Pour plus d'informations, veuillez vous reporter au Guide de l'utilisateur numérique.



Table des matières

1 Sécurité.....	73	7.4 Préparer une boisson à base de café avec du lait.....	83
1.1 Indications générales	73	7.5 baristaMode ou comfort-Mode	84
1.2 Conformité d'utilisation.....	73	7.6 Préparer deux tasses à la fois.....	84
1.3 Restrictions du périmètre utilisateurs	73	7.7 Mémoriser votre boisson préférée ☆	85
1.4 Consignes de sécurité	74	7.8 Utiliser le réglage électronique du degré de mouture eGrinder	85
2 Protection de l'environnement et économies d'énergie	77	7.9 Utiliser beanIdent System ¹	85
2.1 Élimination de l'emballage	77	8 Sécurité enfants	86
2.2 Économies d'énergie	77	8.1 Activer la sécurité enfants	86
3 Installation et branchement.....	77	8.2 Désactiver la sécurité enfants.....	86
3.1 Contenu de la livraison	77	9 Chauffage pour tasses¹	86
3.2 Installer et raccorder l'appareil.....	78	9.1 Activer et désactiver le chauffe-tasses ¹	86
4 Description de l'appareil.....	78	10 Personnalisation	86
4.1 Appareil	78	10.1 Créer un premier profil.....	86
4.2 Bandeau de commande	78	10.2 Créer d'autres profils.....	86
5 Accessoires.....	79	10.3 Éditer le profil	87
6 Avant la première utilisation	80	10.4 Supprimer le profil.....	87
6.1 Préparer et nettoyer l'appareil.....	80	10.5 Trier les profils.....	87
6.2 Déterminer la dureté de l'eau	80	10.6 Ajouter une boisson à un profil.....	87
6.3 Filtre à eau	81	10.7 Ajouter la boisson au profil à partir de Classique ou coffeeWorld	87
6.4 Première mise en service.....	81	10.8 Créer un profil à partir de Classique ou coffeeWorld	87
6.5 Indications générales	82		
7 Utilisation	82		
7.1 Allumer ou éteindre l'appareil.....	82		
7.2 Préparation de boisson.....	83		
7.3 doubleShot et tripleShot.....	83		

¹ Selon l'équipement de l'appareil

10.9 Éditer la boisson dans le profil.....	88
10.10 Supprimer une boisson du profil.....	88
11 Home Connect	88
11.1 Configurer Home Connect	88
11.2 Réglages Home Connect.....	89
11.3 Diagnostic à distance.....	89
11.4 Protection des données	90
12 Réglages de base.....	90
12.1 Modifier les réglages de base.....	90
12.2 Aperçu des réglages de base.....	90
13 Nettoyage et entretien	92
13.1 Nettoyage au lave-vaisselle....	92
13.2 Produits de nettoyage	93
13.3 Nettoyer l'appareil	93
13.4 Nettoyer la cuvette d'égouttage et le bac à marc de café.....	94
13.5 Nettoyer le réservoir à lait	94
13.6 Programmes d'entretien.....	94
14 Dépannage	97
15 Transport, stockage et élimination	103
15.1 Activer la protection contre le gel.....	103
15.2 Mettre au rebut un appareil usagé.....	103
16 Service après-vente	103
16.1 Numéro de produit (E-Nr.), numéro de fabrication (FD) et numéro de série (Z-Nr.)....	104
17 Données techniques	104
17.1 Informations concernant les logiciels libres et open source.....	104
18 Déclaration de conformité	105



1 Sécurité

Respectez les consignes de sécurité suivantes.

1.1 Indications générales

- Lisez attentivement cette notice.
- Conservez la notice ainsi que les informations produit en vue d'une réutilisation ultérieure ou pour un futur nouveau propriétaire.
- Ne branchez pas l'appareil si ce dernier a été endommagé durant le transport.

1.2 Conformité d'utilisation

Utilisez l'appareil uniquement :

- pour préparer des boissons chaudes.
- pour un usage privé et dans les pièces fermées d'un domicile.
- à une hauteur maximale de 2000 m au-dessus du niveau de la mer.

1.3 Restrictions du périmètre utilisateurs

Les enfants de 8 ans et plus, les personnes souffrant d'un handicap physique, sensoriel ou mental ou ne détenant pas l'expérience et/ou les connaissances nécessaires pourront utiliser cet appareil à condition de le faire sous surveillance, ou que son utilisation sûre leur ait été enseignée et qu'ils aient compris les dangers qui en émanent.

Les enfants ne sont pas autorisés à jouer avec l'appareil.

Les enfants ne doivent en aucun cas s'occuper du nettoyage et de la maintenance utilisateur, sauf s'ils sont âgés de 8 ans et plus et agissent sous surveillance.

Les enfants de moins de 8 ans doivent être tenus à distance de l'appareil et du cordon d'alimentation secteur.

1.4 Consignes de sécurité

⚠ AVERTISSEMENT – Risque d'asphyxie !

Les enfants risquent de s'envelopper dans les matériaux d'emballage ou de les mettre sur la tête et de s'étouffer.

- ▶ Conserver les matériaux d'emballage hors de portée des enfants.
 - ▶ Ne jamais laisser les enfants jouer avec les emballages.
- Les enfants risquent d'inhaler ou d'avaler des petits morceaux et s'étouffer.

- ▶ Conserver les petites pièces hors de portée des enfants.
- ▶ Ne pas laisser les enfants jouer avec les petites pièces.

⚠ AVERTISSEMENT – Risque d'électrocution !

Les installations non conformes sont dangereuses.

- ▶ Pour le raccordement et l'utilisation de l'appareil, respectez impérativement les indications figurant sur la plaque signalétique.
- ▶ L'appareil doit être branché uniquement à une source d'alimentation avec courant alternatif à l'aide d'une prise murale correctement installée et reliée à la terre.
- ▶ Le système à conducteur de protection de l'installation électrique de la maison doit être conforme.

Un appareil endommagé ou un cordon d'alimentation secteur endommagé est dangereux.

- ▶ N'utilisez jamais un appareil endommagé.
- ▶ Ne jamais faire fonctionner l'appareil avec une surface fissurée ou cassée.
- ▶ Ne tirez jamais sur le cordon d'alimentation secteur pour débrancher l'appareil du secteur. Débranchez toujours la fiche du cordon d'alimentation secteur.
- ▶ Si l'appareil ou le cordon d'alimentation secteur est endommagé, débranchez immédiatement le cordon d'alimentation secteur ou coupez le fusible dans le boîtier à fusibles.
- ▶ Appelez le service après-vente. → *Page 103*

Les réparations non conformes sont dangereuses.

- ▶ Seul un personnel dûment qualifié peut entreprendre des réparations sur l'appareil.

- ▶ Seules des pièces de rechange d'origine peuvent être utilisées pour réparer l'appareil.
- ▶ Afin d'écartier tout danger quand le cordon d'alimentation secteur de cet appareil est endommagé, seul le fabricant ou son service après-vente ou toute autre personne de qualification équivalente est habilité à le remplacer.

L'infiltration d'humidité peut occasionner un choc électrique.

- ▶ Ne jamais plonger l'appareil ou le cordon d'alimentation secteur dans l'eau.
- ▶ Veiller à ce qu'aucun liquide ne coule sur le raccordement de l'appareil.
- ▶ Utiliser l'appareil uniquement dans des pièces fermées.
- ▶ Ne jamais exposer l'appareil à une forte chaleur ou humidité.
- ▶ Ne pas utiliser de nettoyeur vapeur ou haute pression pour nettoyer l'appareil.

⚠ AVERTISSEMENT – Risque d'incendie !

L'appareil devient chaud.

- ▶ Aérer suffisamment l'appareil.
- ▶ Ne jamais utiliser l'appareil dans une armoire.

Il est dangereux d'utiliser un cordon d'alimentation secteur avec une rallonge ou un adaptateur non autorisé.

- ▶ Ne pas utiliser de rallonge ni de bloc multiprise.
- ▶ Utiliser uniquement des adaptateurs et cordons d'alimentation secteur agréés par le fabricant.
- ▶ Si le cordon d'alimentation secteur est trop court et qu'aucun cordon d'alimentation plus long n'est disponible, contacter un électricien spécialisé pour adapter l'installation domestique.

⚠ AVERTISSEMENT – Risque de brûlures !

Certaines pièces de l'appareil deviennent très chaudes.

- ▶ Ne touchez jamais les pièces chaudes de l'appareil.
- ▶ Laisser refroidir les pièces chaudes de l'appareil après utilisation et avant de les toucher.

⚠ AVERTISSEMENT – Risque de brûlure !

Les boissons fraîchement préparées sont très chaudes.

- ▶ Si nécessaire, laisser refroidir les boissons.

- ▶ Éviter tout contact entre la peau et les liquides et vapeurs qui s'échappent.

Un démarrage à distance sans surveillance via l'appli Home Connect peut occasionner des brûlures à d'autres personnes.

- ▶ Ne pas mettre la main sous la buse d'écoulement du café pendant la distribution de la boisson.
- ▶ Les personnes, notamment les enfants, doivent être tenues à distance de l'appareil.

⚠ AVERTISSEMENT – Risque de blessure !

Une utilisation inappropriée de l'appareil peut être dangereuse pour l'utilisateur.

- ▶ Pour éviter des blessures, utiliser l'appareil uniquement conformément à son emploi prévu.

Pincement des doigts lors de la fermeture de la porte de l'appareil.

- ▶ Attention à ne pas se coincer les doigts à la fermeture de la porte.

Le moulin tourne.

- ▶ Ne jamais mettre les mains dans le moulin.

⚠ AVERTISSEMENT – Danger : magnétisme !

L'appareil contient des aimants permanents. Ceux-ci peuvent influencer sur des implants électroniques, p. ex. les stimulateurs cardiaques ou les pompes à insuline.

- ▶ Les personnes portant un implant électronique doivent donc respecter une distance minimum de 10 cm par rapport à l'appareil.
- ▶ Une distance minimale de 10 cm doit également être respectée par rapport au réservoir d'eau retiré.

⚠ AVERTISSEMENT – Risque de préjudice pour la santé !

Les salissures sur l'appareil peuvent nuire à la santé.

- ▶ Respecter les consignes de nettoyage relatives à l'hygiène.

2 Protection de l'environnement et économies d'énergie

2.1 Élimination de l'emballage

Les emballages sont écologiques et recyclables.

- ▶ Veuillez éliminer les pièces détachées après les avoir triées par matière.



Éliminez l'emballage en respectant l'environnement.

2.2 Économies d'énergie

Si vous respectez les instructions suivantes, votre appareil consommera moins de courant.

Régler l'intervalle d'arrêt automatique sur la plus petite valeur.

- ✓ Si l'appareil n'est pas utilisé, il s'éteint plus tôt.
→ "Réglages de base", Page 90

Ne pas interrompre prématurément la préparation de boisson.

- ✓ La quantité d'eau ou de lait chauffée est utilisée de façon optimale.

Détartrer régulièrement l'appareil.

- ✓ Les dépôts de tartre augmentent la consommation d'énergie.

3 Installation et branchement

3.1 Contenu de la livraison

Après avoir déballé le produit, inspectez toutes les pièces pour détecter d'éventuels dégâts dus au transport et pour vous assurer de l'intégralité de la livraison.

Remarque : Selon le modèle, différents accessoires sont fournis. Cet accessoire est marqué par un cadre en pointillés.

→ Fig. 1

A	Machine à café automatique
B	Réservoir de lait
C	Tuyau à lait
D	Adaptateur pour réservoir de lait ¹
E	Notice d'utilisation
F	Outil de mise en place du filtre à eau
G	Pastille de détartrage ¹
H	Pastille de nettoyage ¹
I	Filtre à eau
J	Bandelette pour déterminer la dureté de l'eau
K	Chiffon microfibras

¹ Selon l'équipement de l'appareil

3.2 Installer et raccorder l'appareil

ATTENTION !

Risque d'endommagement de l'appareil. L'appareil peut être endommagé en cas de mise en service non conforme.

- ▶ Utiliser l'appareil uniquement dans des locaux hors gel.
 - ▶ Si l'appareil a été transporté ou entreposé à moins de 0 °C, attendre 3 heures à température ambiante avant de le mettre en service.
 - ▶ Après chaque branchement, attendre env. 5 secondes.
1. Poser l'appareil sur une surface plane, solide et résistante à l'eau.
 2. Brancher la fiche secteur de l'appareil sur une prise de courant à contact de protection installée dans les règles.

4 Description de l'appareil

4.1 Appareil

Cette section contient une vue d'ensemble des composants de votre appareil.

Remarques

- Des variations de détails et de couleurs sont possibles selon le type d'appareil.
- La notice d'utilisation décrit deux variantes de l'appareil :
 - L'appareil dispose d'un réservoir pour café en grains.
 - L'appareil dispose de deux réservoirs pour café en grains.

→ Fig. 2

1	Réservoir de lait
2	Champs tactiles
3	Chauffage pour tasses ¹
4	Réservoir pour café en grains ¹
5	Compartiment à pastille
6	Couvercle préservateur d'arôme ¹
7	Éclairage LED du réservoir pour café en grains ¹
8	Plaque signalétique
9	Écran tactile
10	Porte du compartiment de percolation
11	Réservoir d'eau
12	Mousseur de lait
13	Couvercle de la buse d'écoulement
14	Cuvette d'égouttage

¹ Selon l'équipement de l'appareil

4.2 Bandeau de commande

Le champ de commande vous permet de configurer toutes les fonctions de votre appareil et vous donne des informations sur l'état de fonctionnement.

→ Fig. 3

1	Écran tactile
2	Champs tactiles









Écran tactile

L'écran tactile sert aussi bien d'affichage que d'élément de commande.

Menu principal

Profils	Sélectionner les boissons enregistrées avec des réglages personnels.
Classique	Sélectionner des boissons standard.
coffee-World	Sélectionner des boissons de base qui peuvent être adaptées en liaison avec Home Connect.





Paramètres de boisson

	Intensité
	Quantité
	Part de lait
	Degré de mouture
	Temps de contact
	Température
	Variété de grains sélectionnée ¹
	
	Sélectionner le réservoir pour café en grains ¹ .

¹ Selon l'équipement de l'appareil







Conseil : Vous trouverez d'autres réglages de boissons dans les réglages de base.

Affichage

Comfort Barista	L'appareil est en mode Barista ou Comfort.
	Le chauffe-tasses est activé.
	aromaBoost
	L'appareil est connecté à Home Connect.
	L'appareil n'est pas connecté à Home Connect.
	L'appareil n'a aucune connexion au serveur.

Champs tactiles

Vous trouverez ici un aperçu des symboles qui sont toujours visibles.

	Allumer ou éteindre l'appareil.
	Sélectionner le mode Barista ou Comfort.
	Préparer deux tasses.
	Mémoriser votre boisson préférée.
	Ouvrir ou quitter les programmes d'entretien.
	Ouvrir ou quitter les réglages.

5 Accessoires

Utilisez uniquement des accessoires d'origine. Ils ont été spécialement conçus pour votre appareil.

Accessoires	Commerce	Service après-vente
Pastilles de nettoyage	TZ80001A TZ80001B	00312097 00312098

Accessoires	Commerce	Service après-vente
Pastilles de détartrage	TZ80002A TZ80002B	00312094 00312095
Filtre à eau	TZ70003	00575491
Pack de 3 filtres à eau	TZ70033A	-
Chiffon microfibrés	-	00460770
Kit d'entretien	TZ80004A TZ80004B	00312105 00312106
Adaptateur pour réservoir de lait	TZ70001	17006005

6 Avant la première utilisation

Préparez l'appareil pour l'utilisation.

6.1 Préparer et nettoyer l'appareil

Retirez les films protecteurs et nettoyez l'appareil et ses différents composants. Suivez les instructions de la figure au début de la présente notice.

ATTENTION !

Les grains inadaptés peuvent boucher le moulin.

- ▶ Utiliser exclusivement un mélange de café en grains torréfiés pour expresso ou percolateur.
- ▶ Ne pas utiliser de grains de café enrobés d'un glaçage.
- ▶ Ne pas utiliser de grains de café caramélisés.
- ▶ Ne pas utiliser de grains de café traités avec un additif contenant du sucre.
- ▶ Ne pas utiliser de café en poudre.

→ Fig. 4 - 29

Remarques

- Remplissez quotidiennement le réservoir d'eau fraîche froide, non gazeuse.

- Sur le modèle disposant de 2 réservoirs pour café en grains, vous pouvez choisir 2 variétés de café différentes. La LED du réservoir pour café en grains sélectionné s'allume.
- L'appareil mémorise, pour chaque boisson, le dernier réservoir pour café en grains à avoir été sélectionné. Vous pouvez modifier ce pré-réglage.
→ "Réglages de base", Page 90

Conseil : Stockez le café en grains dans un endroit frais, à l'abri de l'air, pour conserver toute sa qualité. Vous pouvez laisser le café en grains dans le réservoir pour café en grains plusieurs jours sans que le café ne perde son arôme.

6.2 Déterminer la dureté de l'eau

Le réglage correct de la dureté de l'eau est important, car il permet à la machine d'indiquer le moment où un détartrage est nécessaire. Vous pouvez déterminer la dureté de l'eau avec la bandelette de test jointe ou la demander à la compagnie locale de distribution d'eau.

1. Plonger brièvement la bandelette de test dans l'eau fraîche du robinet.

2. Laissez la bandelette de test s'égoutter.
3. Lire la dureté de l'eau après 1 minute sur la bandelette de test.
Le tableau indique les équivalences entre les niveaux et les différents degrés de dureté de l'eau :

Niveau	Dureté allemande en °dH	Dureté totale en mmol/l
1	1-7	< 1,3
2	8-14	1,3-2,5
3	15-21	2,5-3,8
4 ¹	22-30	> 3,8

¹ Réglage usine

Remarque : Si la maison est équipée d'un adoucisseur d'eau, vous pouvez régler "Adoucisseur".

Conseil : Vous pouvez modifier les réglages à tout moment.
→ "Réglages de base", Page 90

6.3 Filtre à eau

Avec un filtre à eau, vous réduisez les dépôts de tartre et les salissures dans l'eau.

Mettre en place le filtre à eau

ATTENTION !

Endommagement possible de l'appareil par l'entartrage.

- ▶ Changer le filtre à eau à temps.
- ▶ Remplacer le filtre à eau au plus tard après 2 mois.
- ▶ Tenir compte des messages apparaissant à l'écran.

1. Appuyer sur .
2. Appuyer sur "Filtre INTENZA" et suivre les instructions figurant à l'écran.

Changer ou retirer le filtre à eau

Vous pouvez également utiliser votre appareil sans filtre à eau.

1. Appuyer sur .
2. Appuyer sur "Filtre INTENZA".
3. Appuyer sur "Remplacer" ou sur "Retirer" et suivre les instructions figurant à l'écran.

Conseils

- Changez le filtre à eau également pour des raisons d'hygiène.
- Avec un filtre à eau, le détartrage de l'appareil est moins souvent nécessaire.
- Si vous utilisez un filtre à eau, vous obtiendrez des boissons à base de café plus goûteuses.
- Rincez le filtre à eau avant utilisation en préparant une tasse d'eau chaude, lorsque votre appareil n'a pas été utilisé pendant longtemps, p. ex. pendant les vacances.
- Le filtre à eau est disponible dans le commerce ou auprès du Service après-vente.
→ "Accessoires", Page 79

6.4 Première mise en service

Après le raccordement électrique, effectuez les réglages pour la première mise en service de l'appareil. La première mise en service n'apparaît que lors de la première mise en marche.

1. Allumez l'appareil avec .
 2. Suivre les instructions figurant à l'écran.
- ✓ L'écran guide l'utilisateur à travers le programme.

Remarques

- Si vous souhaitez configurer maintenant Home Connect, suivez les instructions apparaissant dans l'appli Home Connect.
→ "Configurer Home Connect", Page 88

- Lorsque "Mode démonstration" est sélectionné, seuls les affichages fonctionnent. Vous ne pouvez préparer aucune boisson ni effectuer aucun programme.

6.5 Indications générales

Respectez les indications pour utiliser votre appareil de manière optimale.

Remarques

- À la fabrication, l'appareil a été programmé sur des réglages standard lui permettant de fonctionner de façon optimale.
- Le moulin est réglé en usine en vue d'un fonctionnement optimal. Si le café est distribué uniquement goutte par goutte, s'il n'est pas assez corsé et s'il a trop peu de « crème », vous pouvez adapter le degré de mouture.
→ *"Utiliser le réglage électronique du degré de mouture eGrinder", Page 85*
- Pendant le fonctionnement, des gouttes d'eau peuvent se former au niveau des fentes d'aération et sur le couvercle du compartiment à pastille.
- Si vous n'utilisez pas l'appareil pendant un certain laps de temps, l'appareil s'éteint automatiquement. Vous pouvez modifier la durée dans les réglages de base.
→ *Page 90*

- Pour des raisons techniques, de la vapeur peut s'échapper de l'appareil.

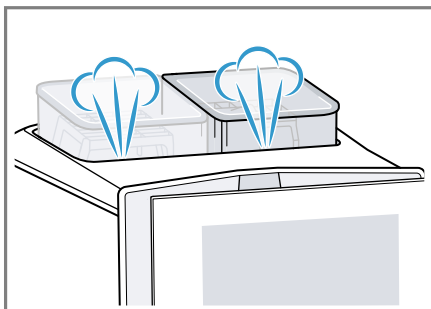

- La première boisson servie n'a pas encore développé son plein arôme lorsque :
 - Vous utilisez l'appareil pour la première fois.
 - Vous avez effectué un programme d'entretien.
 - Vous n'avez pas utilisé l'appareil pendant une période prolongée.

Ne pas boire la boisson.

Conseil : Une « crème » fine et consistante sera obtenue lorsque vous aurez préparé quelques tasses après la mise en service de votre appareil.

7 Utilisation

7.1 Allumer ou éteindre l'appareil

- ▶ Appuyer sur ⏻.
Lors de la mise en marche, l'écran affiche le logo de la marque. Lors de la mise en marche et de l'arrêt, l'appareil effectue un rinçage automatique. Lors de l'arrêt, l'appareil éjecte de la vapeur dans la cuvette d'égouttage pour se nettoyer. Si l'appareil est encore chaud au moment de l'arrêt ou si aucune bois-

son n'a été préparée avant l'arrêt, l'appareil n'effectue pas de rinçage.

7.2 Préparation de boisson

Apprenez comment préparer la boisson de votre choix.



AVERTISSEMENT

Risque de brûlure !

Les boissons fraîchement préparées sont très chaudes.

- ▶ Si nécessaire, laisser refroidir les boissons.
- ▶ Éviter tout contact entre la peau et les liquides et vapeurs qui s'échappent.

Remarques

- Avec certains réglages, le café est préparé en plusieurs étapes. Attendez que l'opération soit entièrement terminée.
- Si vous préparez une boisson à base de lait, fermez toujours le réservoir rempli de lait ou l'adaptateur pour brique de lait.
- Vous ne pouvez insérer ou retirer la buse d'écoulement que si le réservoir de lait ou l'adaptateur de lait n'est pas raccordé.
- Le réservoir de lait a été spécialement conçu pour cet appareil. Utilisez le réservoir de lait exclusivement pour un usage domestique et pour conserver le lait au réfrigérateur.
- Si le système de lait n'est pas propre, de petits résidus de lait risquent de se mélanger à l'eau lors du prélèvement d'eau chaude.

7.3 doubleShot et tripleShot

Votre appareil moule deux fois ou trois fois du café.

Afin de ne libérer que les arômes agréables et digestes, la machine moule de nouveau du café et effectue une nouvelle percolation.

Plus la percolation du café dure longtemps, plus les substances amères et les arômes indésirables sont libérés. Les substances amères et les arômes indésirables altèrent le goût et la digestibilité du café.

Remarque : Les fonctions "doubleShot" et "tripleShot" dépendent de la nature, de l'intensité et de la taille de la boisson sélectionnée.

7.4 Préparer une boisson à base de café avec du lait

Apprenez comment préparer un Latte Macchiato à l'aide d'un exemple.



AVERTISSEMENT







Risque de brûlures !

Le système de lait devient très chaud.

- ▶ Ne jamais toucher le système de lait chaud.
- ▶ Laisser le système de lait refroidir avant de le toucher.

Conditions

- L'appareil est allumé, le réservoir d'eau et le réservoir pour café en grains sont remplis.
 - Le réservoir de lait ou l'adaptateur de lait est raccordé.
 - Le réservoir de lait est rempli de lait ou le tuyau de lait de l'adaptateur est plongé dans le lait.
1. Placer un verre sous la buse d'écoulement.
 2. Appuyer sur  et sélectionner "baristaMode".
 3. Appuyer sur "Classique".
 4. Sélectionner le symbole de boisson Latte Macchiato.

5. Appuyer sur le symbole de la boisson et régler les paramètres de boisson.
 - Pour régler l'intensité , appuyer sur les segments.
 - Pour régler la quantité , appuyer sur les segments.
 - Pour régler la part de lait , appuyer sur les segments.
 - Pour régler le degré de mouture , appuyer sur les segments.
→ "Utiliser le réglage électronique du degré de mouture eGrinder", Page 85
 - Pour régler le temps de contact , appuyer sur les segments.
 - Pour régler la température de percolation , appuyer sur les segments.
 - Pour modifier le réservoir pour café en grains ¹, appuyer sur 
6. Appuyer sur "Start" et attendre la fin de l'opération.
 - Pour arrêter complètement la préparation de boisson, appuyer sur "Stop".
 - Pour arrêter uniquement l'étape de préparation actuelle, appuyer sur "Ignorer".

Remarques

- Si vous ne modifiez aucun réglage pendant env. 30 secondes, l'appareil quitte le mode réglage.
- L'appareil mémorise automatiquement les réglages.
- Pour réinitialiser tous les paramètres de boisson, appuyer sur "Réinitialiser".

Conseils

- Vous pouvez préchauffer les tasses en prélevant de l'eau chaude ou en utilisant le chauffe-tasses ¹.

- Sur le modèle disposant de 2 réservoirs pour café en grains, vous pouvez changer de réservoir¹ pendant la préparation de la boisson lorsqu'un des deux réservoirs pour café en grains est vide. La préparation se poursuit avec le réservoir pour café en grains plein.
- Vous pouvez aussi utiliser des boissons végétales au lieu de lait, p. ex. du lait de soja.
- La qualité de la mousse de lait dépend du type de lait ou de boisson végétale.

7.5 baristaMode ou confort-Mode



Vous pouvez sélectionner le mode de commande.

Lors de la sélection de "barista-Mode", davantage de possibilités de réglage sont disponibles pour les différentes boissons, par ex. le temps de contact.

7.6 Préparer deux tasses à la fois

Selon le type de boisson, vous pouvez préparer simultanément 2 tasses.

Remarque : Si la fonction "double-Shot" ou "tripleShot" est active, la fonction de préparation simultanée de deux tasses n'est pas disponible.

1. Sélectionner le symbole de la boisson souhaitée.
2. Appuyer sur .
- ✓ L'écran affiche le réglage .
3. Placer deux tasses, une à gauche et une à droite, sous la buse d'écoulement.
4. Appuyer sur "Start".

¹ Selon l'équipement de l'appareil

La boisson est préparée en 2 étapes. Les grains de café sont moulus en 2 étapes.

- ✓ L'appareil effectue la percolation et la boisson s'écoule dans les tasses.
- 5. Attendre la fin de l'opération.

7.7 Mémoriser votre boisson préférée ☆

Vous pouvez mémoriser directement une boisson préférée que vous préparez souvent.

1. Sélectionner le symbole de la boisson souhaitée.
2. Appuyer sur le symbole de la boisson et régler les paramètres de boisson.
3. Pour mémoriser, appuyer pendant 3 secondes sur ☆.

Conseils

- Pour afficher et démarrer à tout moment la boisson souhaitée, appuyer une fois brièvement sur ☆.
- Vous pouvez à tout moment mémoriser une nouvelle boisson préférée.

Remarque : La mémorisation d'une nouvelle boisson préférée remplace la boisson préférée existante.

7.8 Utiliser le réglage électronique du degré de mouture eGrinder

Votre appareil possède un moulin réglable avec lequel vous pouvez adapter individuellement le degré de mouture des grains de café dans "baristaMode".

1. Appuyer sur  et sélectionner "baristaMode".

2. Appuyer sur le symbole de la boisson souhaitée.
3. Appuyer sur  et régler le degré de mouture.
Le réglage du degré de mouture est perceptible seulement après la deuxième tasse de café.

Remarque : Sur le modèle disposant de 2 réservoirs pour café en grains, vous pouvez régler séparément le degré de mouture pour chaque réservoir pour café en grains.

Conseils

- Vous pouvez régler le degré de mouture de base pour "comfort-Mode" dans les réglages des boissons.
- Dans "comfortMode", vous pouvez également utiliser la fonction [aromaBoost] pour les petites boissons, par ex. espresso. La fonction [aromaBoost] ajuste le degré de mouture un peu plus fin que le degré de mouture de base réglé.
- Si le café est distribué uniquement goutte par goutte, réglez un degré de mouture plus grossier.
Si le café n'est pas assez corsé et s'il présente trop peu de « crème », réglez un degré de mouture plus fin.

7.9 Utiliser beanIdent System¹

Vous pouvez régler votre appareil en fonction de la variété de grains de café utilisée.

1. Appuyer sur .
2. Sélectionner "Réglages des boissons".
3. Sélectionner "beanIdent System".
4. Sélectionner la variété de café.

¹ Selon l'équipement de l'appareil

8 Sécurité enfants

Afin d'éviter que les enfants se brûlent ou s'ébouillantent, il est possible de verrouiller l'appareil.

8.1 Activer la sécurité enfants

Condition : L'appareil est allumé.

- ▶ Appuyer sur  pendant au moins 3 secondes.
- ✓ La sécurité enfants est activée.

8.2 Désactiver la sécurité enfants

- ▶ Appuyer sur  pendant au moins 3 secondes.
- ✓ La sécurité enfants est désactivée.

9 Chauffage pour tasses¹

Vous pouvez chauffer vos tasses avec le chauffe-tasses.

9.1 Activer et désactiver le chauffe-tasses¹

AVERTISSEMENT **Risque de brûlures !**

Le chauffe-tasses¹ devient très chaud.

- ▶ Ne jamais toucher le chauffe-tasses¹ très chaud.
- ▶ Laisser le chauffe-tasses¹ refroidir avant de le toucher.

Conseil : Pour bien chauffer les tasses, placez-les avec le fond sur le chauffe-tasses¹.

- ▶ Activer et désactiver le chauffe-tasses¹ dans les réglages de base.

10 Personnalisation

Mémorisez les boissons dans votre profil personnel.

Un profil contient des boissons préférées avec des réglages personnels. Appuyer sur ← pour quitter les réglages.

Conseil : Vous pouvez modifier les réglages à tout moment.

10.1 Créer un premier profil

1. Appuyer sur "Profils".
2. Appuyer sur "Créer un profil".
3. Saisir un nom de profil, par ex. Tom.
4. Appuyer sur "Mémoriser".
5. Sélectionner une image d'arrière-plan.
6. Appuyer sur "Suivant".
7. Appuyer sur + "Ajouter une boisson".
8. Sélectionner une boisson et appuyer sur "Sélectionner".
9. Régler les paramètres de boisson et appuyer sur "Mémoriser".
10. Saisir un nom de boisson et appuyer sur "Mémoriser".

10.2 Créer d'autres profils

1. Appuyer sur "Profils".
2. Appuyer sur "Profils" au bas de l'écran.
3. Appuyer sur + "Insérer un profil".
4. Saisir un nom de profil.
5. Appuyer sur "Mémoriser".
6. Sélectionner une image d'arrière-plan.
7. Appuyer sur "Suivant".
8. Appuyer sur + "Ajouter une boisson".

¹ Selon l'équipement de l'appareil

9. Sélectionner une boisson et appuyer sur "Sélectionner".
10. Régler les paramètres de boisson et appuyer sur "Mémoriser".
11. Saisir un nom de boisson et appuyer sur "Mémoriser".

Remarque : Le dernier profil utilisé apparaît toujours dans les profils. Appuyer sur "Changer de profil" au bas de l'écran pour créer des profils ou modifier les profils existants.

10.3 Éditer le profil

1. Appuyer sur "Profils".
2. Appuyer sur "Profils" au bas de l'écran.
3. Appuyer sur "Éditer les profils".
4. Appuyer sur le profil souhaité.
5. Modifier le nom du profil et appuyer sur "Mémoriser".
6. Sélectionner l'image d'arrière-plan souhaitée et appuyer sur "Suivant".

10.4 Supprimer le profil

1. Appuyer sur "Profils".
2. Appuyer sur "Profils" au bas de l'écran.
3. Appuyer sur "Supprimer le profil".
4. Appuyer sur le profil souhaité.
5. Appuyer sur "Supprimer".

10.5 Trier les profils

1. Appuyer sur .
2. Appuyer sur "Personnalisation".
3. Appuyer sur "Ordre des profils".
4. Trier les profils.

10.6 Ajouter une boisson à un profil

1. Appuyer sur "Profils".
2. Appuyer sur "Profils" au bas de l'écran.

3. Appuyer sur le profil souhaité.
4. Appuyer sur + "Ajouter une boisson".
5. Sélectionner une boisson et appuyer sur "Sélectionner".
6. Régler les paramètres de boisson et appuyer sur "Mémoriser".
7. Saisir un nom de boisson et appuyer sur "Mémoriser".

10.7 Ajouter la boisson au profil à partir de Classique ou coffeeWorld

1. Sélectionner une boisson à partir de "Classique" ou "coffeeWorld".
2. Régler les paramètres de la boisson.
3. Appuyer sur "Mémoriser dans le profil".
4. Sélectionner le profil souhaité.
5. Saisir un nom de boisson.
6. Appuyer sur "Mémoriser".
- ✓ La boisson est mémorisée dans le profil.

10.8 Créer un profil à partir de Classique ou coffeeWorld

1. Sélectionner une boisson à partir de "Classique" ou "coffeeWorld".
2. Régler les paramètres de la boisson.
3. Appuyer sur "Mémoriser dans le profil".
4. Appuyer sur + "Insérer un profil".
5. Saisir un nom de profil.
6. Appuyer sur "Mémoriser".
7. Sélectionner une image d'arrière-plan.
8. Appuyer sur "Suivant".

9. Saisir un nom de boisson et appuyer sur "Mémoriser".
- ✓ Le profil et la boisson sont mémorisés.

10.9 Éditer la boisson dans le profil

1. Appuyer sur "Profils".
2. Appuyer sur "Profils" au bas de l'écran.
3. Appuyer sur le profil souhaité.
4. Sélectionner une boisson.
5. Régler les paramètres de la boisson.
6. Appuyer sur "Mémoriser".
7. Appuyer sur "Écraser".
8. Démarrer la boisson ou revenir au menu à l'aide de ←.

10.10 Supprimer une boisson du profil

1. Appuyer sur "Profils".
2. Appuyer sur "Profils" au bas de l'écran.
3. Sélectionner le profil et appuyer dessus.
4. Appuyer sur la boisson.
5. Appuyer sur "Supprimer".

11 Home Connect

Cet appareil peut être mis en réseau. Connectez votre appareil à un appareil mobile pour le commander via l'application Home Connect, en modifier les réglages de base ou pour surveiller son état de fonctionnement. Les services Home Connect ne sont pas proposés dans tous les pays. La disponibilité de la fonction Home Connect dépend de l'offre des services Home Connect dans votre

pays. Vous trouverez de plus amples informations à ce sujet à l'adresse : www.home-connect.com.

L'appli Home Connect vous guide tout au long du processus de connexion. Suivez les étapes recommandées par l'appli Home Connect pour procéder aux réglages.

Conseil : Observez également les consignes dans l'appli Home Connect.

Remarques

- Suivez les consignes de sécurité de la présente notice d'utilisation et assurez-vous qu'elles sont également respectées si vous utilisez l'appareil via l'appli Home Connect.
→ "Sécurité", Page 73
- Les commandes directement effectuées sur l'appareil sont toujours prioritaires. Pendant ce temps, la commande via l'application Home Connect n'est pas possible.

11.1 Configurer Home Connect

Conditions

- L'appareil est déjà branché au réseau électrique et allumé.
 - Vous disposez d'un terminal mobile doté de la version actuelle du système d'exploitation iOS ou Android, p. ex. un smartphone.
 - Le terminal mobile et l'appareil se trouvent à portée du signal WiFi de votre réseau domestique.
 - L'appli Home Connect est configurée sur l'appareil mobile.
1. Ouvrez l'appli Home Connect et scannez le code QR ci-après.
→ Fig. 30
 2. Suivre les instructions de l'appli Home Connect.

11.2 Réglages Home Connect

Ajustez Home Connect à vos besoins personnels.

Vous trouverez les réglages Home Connect dans les réglages de base de votre appareil. Les réglages

qui s'affichent dépendent de la configuration de Home Connect et de la connexion de l'appareil au réseau domestique.

Aperçu des réglages de Home Connect

Vous trouverez ici un aperçu des réglages de "Home Connect" et des réglages du réseau.

Réglage de base	Sélection	Description
Connexion Wi-Fi	Marche Arrêt	Éteindre le module radio en cas d'absence prolongée ou pour économiser l'énergie. Remarque : En mode de veille avec maintien de la connexion au réseau, votre appareil consomme 2 W max.
Démarrage à distance	Marche Arrêt	Activer et désactiver le démarrage à distance sur l'appareil. Remarque : La désactivation est possible uniquement par le biais de l'application "Home Connect".
Ajouter un appareil mobile	-	Connecter l'appareil à l'appli "Home Connect" ou à des comptes supplémentaires.
Informations sur le réseau	-	Afficher des informations sur le réseau et l'appareil.
Supprimer	-	Remarque : Sans connexion au réseau, la commande via l'application "Home Connect" est impossible.
Mise à jour du logiciel	-	Remarque : Ce réglage est disponible uniquement lors d'une mise à jour logicielle.

11.3 Diagnostic à distance

Le service après-vente peut accéder à votre appareil via le diagnostic à distance si vous en faites la demande spécifique, si votre appareil est connecté au serveur

Home Connect et si le diagnostic à distance est disponible dans le pays où vous utilisez l'appareil.

Conseil : Pour plus d'informations et pour connaître la disponibilité du service de diagnostic à distance dans

votre pays, veuillez consulter la section Service/Support du site internet local : www.home-connect.com

11.4 Protection des données

Suivez les consignes de protection des données.

Lors de la première connexion de votre appareil à un réseau domestique branché à Internet, votre appareil transmet les catégories de données suivantes au serveur Home Connect (premier enregistrement) :

- Identifiant unique de l'appareil (constitué de codes d'appareil ainsi que de l'adresse MAC du module de communication Wi-Fi intégré).
- Certificat de sécurité du module de communication Wi-Fi (pour la protection des informations de la connexion).
- La version actuelle du logiciel et du matériel de l'électroménager.
- État d'une éventuelle restauration précédente des réglages d'usine.

Ce premier enregistrement prépare l'utilisation des fonctions Home Connect et ne s'avère néces-



saire qu'au moment où vous voulez utiliser les fonctions Home Connect pour la première fois.

Remarque : Veuillez noter que les fonctions Home Connect ne sont utilisables qu'avec l'application Home Connect. Vous pouvez consulter les informations sur la protection des données dans l'application Home Connect.

12 Réglages de base

Vous pouvez modifier les réglages de base de votre appareil en fonction de vos besoins et appeler des fonctions supplémentaires.

12.1 Modifier les réglages de base

1. Appuyer sur .
- ✓ L'écran indique la liste des réglages de base.
2. Modifier le réglage de base souhaité.
- ✓ L'appareil mémorise le réglage de base automatiquement.
3. Appuyer sur  pour quitter les réglages de base.

12.2 Aperçu des réglages de base

Vous trouverez ici un aperçu des réglages de base de l'appareil.

Réglage de base	Sélection	Utilisation
Réglage des boissons	Réservoir pour café en grains	Régler l'affectation du réservoir pour café en grains.

¹ Selon l'équipement de l'appareil

Réglage de base	Sélection	Utilisation
		"Ajustement électronique du degré de mouture" Réglage électronique du degré de mouture Régler le degré de mouture de base en "comfortMode".
	beanIdent System	Régler le type de grains utilisé. → "Utiliser beanIdent System ", Page 85
	Ordre lait	Régler l'ordre lait et café.
	Latte Macchiato Pause	Régler la pause entre lait et café.
	Température de percolation	Régler la température de percolation.
	Réinitialiser les paramètres boisson	Réinitialiser les réglages de boissons.
Réglage de l'appareil	Chauffe-tasses ¹	Activer ou désactiver le chauffe-tasses ¹ .
	Arrêt automatique	Régler la durée après laquelle l'appareil s'éteint.
	Luminosité de l'écran	Régler la luminosité par étapes.
	Tonalité	<ul style="list-style-type: none"> ■ Allumer et éteindre les tons. ■ Régler le volume.
	Dureté de l'eau	Régler la dureté de l'eau.
	Langue	Régler la langue.
	Réglages d'usine	Remettre l'appareil aux réglages usine.
Personnalisation	Catégorie de démarrage	Régler l'affichage des menus après la mise en marche, p. ex. "Classique".
	Ordre des profils	Déterminer l'ordre des profils.
	Ordre des boissons dans le profil	Déterminer l'ordre des boissons dans le profil.

¹ Selon l'équipement de l'appareil

Réglage de base	Sélection	Utilisation
Home Connect	Informations concernant Home Connect	→ " <i>Configurer Home Connect</i> ", Page 88
Infos sur l'appareil	Compteur de boissons	Afficher le nombre des boissons prélevées.
	Information de nettoyage	Afficher la durée jusqu'au prochain changement de filtre à eau ou démarrage du programme d'entretien.
	Information sur la version	Afficher des informations sur le réseau et l'appareil.
	Information sur la licence	Afficher le texte de la licence FOSS.
Mode d'opération	Mode d'opération à des fins de démonstration	Activer ou désactiver "Mode démo".
Notice succincte de l'interface utilisateur		Se familiariser avec les réglages de l'appareil.
Service après-vente		Rechercher le code QR et le service après-vente spécifique au pays.
¹ Selon l'équipement de l'appareil		

13 Nettoyage et entretien

Pour que votre appareil reste longtemps opérationnel, nettoyez-le et entretenez-le avec soin.

13.1 Nettoyage au lave-vaisselle

Vous trouverez ici un aperçu des composants qui peuvent être lavés au lave-vaisselle.

ATTENTION !

Certains composants ne sont pas résistants aux températures élevées et peuvent être endommagés lors du nettoyage en lave-vaisselle.

- ▶ Respecter la notice d'utilisation du lave-vaisselle.

- ▶ Nettoyer au lave-vaisselle uniquement les composants adaptés.
- ▶ Utiliser uniquement des programmes qui ne chauffent pas les composants à plus de 60 °C.

Adapté : 

- Cuvette d'égouttage
 - Égouttoir
 - Bac à marc de café
 - Indicateur mécanique de niveau de remplissage
- Système de lait avec adaptateur
- Réservoir de lait avec couvercle
- Bacs rouge de l'unité de percolation
- Adaptateur pour réservoir de lait¹

Non adapté : 

- Réservoir d'eau
- Couvercle préservateur d'arôme
- Unité de percolation
- Couvercle de l'unité de percolation, rouge
- Couvercle de la buse d'écoulement

¹ Selon l'équipement de l'appareil

13.2 Produits de nettoyage

Utilisez uniquement des produits de nettoyage appropriés.

ATTENTION !

Des produits nettoyants inappropriés peuvent endommager les surfaces de l'appareil.

- ▶ Ne pas utiliser de produits de nettoyage agressifs ou récurants.
- ▶ Ne pas utiliser de produit nettoyant contenant de l'alcool ou de l'alcool à brûler.
- ▶ Ne pas utiliser de tampon en paille métallique ni d'éponge à dos récurant.

Des produits nettoyants et détartrants inappropriés peuvent endommager l'appareil.

- ▶ Ne pas utiliser d'acide citrique pur, de vinaigre ou de produit à base de vinaigre pour le détartrage.
- ▶ Ne pas utiliser de détartrant contenant de l'acide phosphorique.
- ▶ Utiliser uniquement des pastilles de détartrage et de nettoyage développées spécialement pour l'appareil.

→ "Accessoires", Page 79

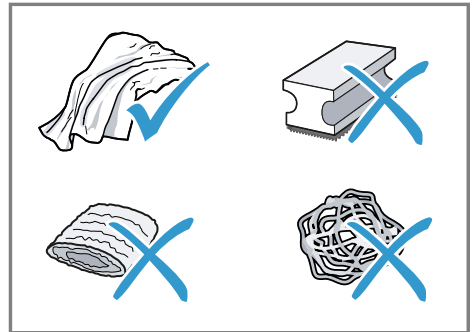

Conseils

- Lavez soigneusement les chiffons éponges neufs, pour retirer les sels qui y adhèrent éventuellement. Les sels peuvent occasionner une rouille superficielle sur les surfaces en acier inox.
- Enlevez toujours immédiatement les résidus de tartre, de café, de lait, de produit de nettoyage et de produit de détartrage afin d'éviter la formation de corrosion.

13.3 Nettoyer l'appareil

AVERTISSEMENT Risque d'électrocution !

L'infiltration d'humidité peut occasionner un choc électrique.

- ▶ Ne jamais plonger l'appareil ou le cordon d'alimentation secteur dans l'eau.

- ▶ Veiller à ce qu'aucun liquide ne coule sur le raccordement de l'appareil.
- ▶ Ne pas utiliser de nettoyeur vapeur ou haute pression pour nettoyer l'appareil.

⚠ AVERTISSEMENT

Risque de brûlures !

Certaines pièces de l'appareil deviennent très chaudes.

- ▶ Ne touchez jamais les pièces chaudes de l'appareil.
- ▶ Laisser refroidir les pièces chaudes de l'appareil après utilisation et avant de les toucher.

1. Nettoyer le boîtier, les surfaces brillantes et le bandeau de commande avec le chiffon en micro-fibres fourni.
2. Nettoyer le système verseur après la préparation de boisson avec un chiffon doux et humide.
3. Rincer le réservoir d'eau à l'eau claire, fraîche.
4. Si l'appareil n'a pas été utilisé pendant une période prolongée, p. ex. pendant les vacances, nettoyer tout l'appareil, y compris les pièces amovibles comme l'unité de percolation ou le réservoir d'eau.

Remarque : L'appareil effectue un rinçage automatique lorsque vous l'allumez à froid ou lorsque vous l'éteignez après la préparation de café. L'appareil se nettoie ainsi de lui-même.

13.4 Nettoyer la cuvette d'égouttage et le bac à marc de café

Nettoyez et videz quotidiennement la cuvette d'égouttage et le bac à marc de café pour éviter les dépôts. Suivre les instructions de la figure située au début de la présente notice.

→ Fig. **31** - **33**

13.5 Nettoyer le réservoir à lait

Pour des raisons d'hygiène, nettoyez régulièrement le réservoir à lait. Vous pouvez nettoyer le réservoir à lait au lave-vaisselle. Suivre les instructions de la figure située au début de la présente notice.

→ Fig. **22** - **25**

13.6 Programmes d'entretien

Utilisez les programmes d'entretien pour insérer ou retirer un filtre à eau ou nettoyer soigneusement votre appareil. Votre appareil vous indique quand un programme d'entretien doit être effectué, p. ex. nettoyage.

ATTENTION !

Un nettoyage ou un détartrage effectué de manière incorrecte ou retardée peut endommager l'appareil.

- ▶ Effectuer le processus de détartrage immédiatement après l'apparition de la consigne.
- ▶ Placer des pastilles de nettoyage uniquement dans le compartiment prévu à cet effet.
- ▶ Ne jamais placer de pastilles de détartrage ni autres produits dans le compartiment à pastilles.

Remarques

- L'écran indique où en est l'opération.

- Si l'appareil est verrouillé, il ne peut être réutilisé qu'une fois le détartrage effectué.

Conseil : En plus du programme de rinçage automatique, retirer et nettoyer régulièrement l'unité de percolation.









Utiliser les programmes d'entretien

1. Appuyer sur .
2. Appuyer sur le symbole du programme souhaité.
 - ✓ L'écran guide l'utilisateur à travers le programme.

Aperçu des programmes d'entretien

Vous trouverez ici un aperçu des programmes d'entretien.

Remarque : L'écran de démarrage indique les préparations de boisson restantes jusqu'à l'exécution du programme et la durée.

	Filtre INTENZA	Mettre en place, retirer ou remplacer le filtre à eau.
	Nettoyage du système de lait	Rincer automatiquement le système de lait.
	calc'nClean	Combiner nettoyage et détartrage. Éliminer les résidus de café et de calcaire des conduites.
	Nettoyage	Éliminer les restes de café des conduites.
	Détartre	Éliminer les restes de calcaire des conduites.
	Nettoyage de l'unité de percolation	L'écran indique, étape par étape, le nettoyage optimal de l'unité de percolation.
	Nettoyage de la buse d'écoulement	L'écran indique, étape par étape, le nettoyage optimal de la buse d'écoulement.
	Protection contre le gel	Vider les conduites pour protéger l'appareil pendant le transport et le stockage.

Rinçage spécial

Si un programme d'entretien est interrompu, p. ex. par une coupure de courant, l'appareil rince automatiquement. Ce n'est qu'ensuite que l'appareil est de nouveau prêt à fonctionner.

Conseils

- Quand vous lancez le programme "Détartre" ou "calc'nClean", tenez à disposition un récipient d'une contenance d'au moins 1 litre.
- Si vous utilisez un filtre à eau, la durée avant l'exécution d'un programme d'entretien est allongée.
- Vous pouvez regrouper le "Détartre" et le "Nettoyage" avec le programme d'entretien "calc'nClean".

14 Dépannage

Vous pouvez corriger par vous-même les petits défauts de votre appareil. Lisez les renseignements de dépannage avant de contacter le service consommateurs. Vous vous épargnerez ainsi des dépenses inutiles.

AVERTISSEMENT **Risque d'électrocution !**

Les réparations non conformes sont dangereuses.

- ▶ Seul un personnel dûment qualifié peut entreprendre des réparations sur l'appareil.
- ▶ Seules des pièces de rechange d'origine peuvent être utilisées pour réparer l'appareil.
- ▶ Afin d'écartier tout danger quand le cordon d'alimentation secteur de cet appareil est endommagé, seul le fabricant ou son service après-vente ou toute autre personne de qualification équivalente est habilité à le remplacer.

Défaut	Cause et dépannage
L'appareil ne réagit plus.	L'appareil présente un dérangement. <ol style="list-style-type: none"> 1. Débranchez la fiche secteur et attendez 60 secondes. 2. Branchez la fiche secteur.
Home Connect ne fonctionne pas correctement.	Différentes causes sont possibles. <ul style="list-style-type: none"> ▶ Allez sur www.home-connect.com.
L'appareil délivre uniquement de l'eau, mais pas de café.	L'appareil ne détecte pas que le réservoir pour café en grains est vide. <ul style="list-style-type: none"> ▶ Versez du café en grains.
	La cuve à café de l'unité de percolation est obstruée. <ul style="list-style-type: none"> ▶ Nettoyez l'unité de percolation.
	Les grains sont huileux et ne tombent pas dans le moulin. <ul style="list-style-type: none"> ▶ Tapotez légèrement sur le réservoir pour café en grains. ▶ Changez de variété de café. ▶ N'utilisez pas de grains huileux. ▶ Nettoyez le réservoir pour café en grains vide avec un chiffon humide.
	L'unité de percolation n'est pas insérée correctement. <ol style="list-style-type: none"> 1. Vérifiez si l'unité de percolation est correctement mise en place et bien verrouillée. 2. Poussez le levier rouge situé en haut vers la gauche.

Défaut	Cause et dépannage
L'appareil délivre uniquement de l'eau, mais pas de café.	<p>3. Remettez en place le cache de l'espace de percolation.</p>
L'appareil de fournit pas de mousse de lait.	<p>Le système de lait est sale.</p> <ul style="list-style-type: none"> ▶ Nettoyez le système de lait au lave-vaisselle. <hr/> <p>Le tube à lait ne plonge pas dans le lait.</p> <ul style="list-style-type: none"> ▶ Utilisez plus de lait. ▶ Vérifiez si le tube à lait plonge dans le lait. <hr/> <p>L'appareil est fortement entartré.</p> <ul style="list-style-type: none"> ▶ Détartrez l'appareil.
Le système de lait n'aspire pas de lait.	<p>Le système de lait n'est pas assemblé correctement.</p> <ul style="list-style-type: none"> ▶ Assemblez correctement le système de lait. <hr/> <p>Le raccordement du réservoir de lait et du système de lait est effectué dans le mauvais ordre.</p> <ul style="list-style-type: none"> ▶ Placez d'abord le système de lait dans la buse d'écoulement, puis le réservoir de lait. <hr/> <p>Le tube à lait ne plonge pas dans le lait.</p> <ul style="list-style-type: none"> ▶ Utilisez plus de lait. ▶ Vérifiez si le tube à lait plonge dans le lait.
La mousse de lait est trop froide.	<p>Le lait est trop froid.</p> <ul style="list-style-type: none"> ▶ Utilisez du lait tiède.
L'appareil ne délivre pas d'eau chaude.	<p>Le système de lait est sale.</p> <ul style="list-style-type: none"> ▶ Nettoyez le système de lait au lave-vaisselle.
Il est impossible de monter ou de démonter le système de lait.	<p>L'ordre de montage est incorrect.</p> <ul style="list-style-type: none"> ▶ Raccordez tout d'abord le système de lait, puis le réservoir de lait. Pour le démontage, retirez tout d'abord le réservoir de lait, puis le système de lait.
L'appareil de délivre pas de boisson.	<p>Le filtre à eau contient de l'air.</p> <ol style="list-style-type: none"> 1. Plongez le filtre à eau dans de l'eau, ouverture vers le haut, jusqu'à ce que plus aucune bulle d'air ne s'échappe. 2. Remettez le filtre en place. <ul style="list-style-type: none"> ▶ Placez le filtre à eau bien droit et appuyez fortement pour l'enfoncer dans le raccordement au réservoir. <hr/> <p>Des résidus de détartrant obstruent le réservoir à eau.</p> <ol style="list-style-type: none"> 1. Retirez le réservoir d'eau. 2. Nettoyez soigneusement le réservoir d'eau.

Défaut	Cause et dépannage
Il y a des gouttes d'eau sur le fond de l'appareil.	La cuvette d'égouttage a été retirée trop tôt. ▶ Attendez quelques secondes après la préparation de la dernière boisson avant de retirer la cuvette d'égouttage.
L'unité de percolation ne peut pas être retirée.	Impossible de débloquer le verrouillage, unité de percolation bloquée. ▶ Mettez l'appareil hors, puis sous tension après 3 minutes.
Le moulin ne démarre pas.	L'appareil est trop chaud. 1. Débranchez l'appareil du secteur. 2. Attendez 1 heure pour que l'appareil refroidisse.
Le moulin ne moule pas de grains alors que le réservoir pour café en grains est plein.	Les grains sont huileux et ne tombent pas dans le moulin. ▶ Tapotez légèrement sur le réservoir pour café en grains. ▶ Changez de variété de café. ▶ N'utilisez pas de grains huileux. ▶ Nettoyez le réservoir pour café en grains vide avec un chiffon humide.
Qualité très variable du café ou de la mousse de lait.	L'appareil est entartré. ▶ Détartrez l'appareil.
Qualité variable de la mousse de lait.	La qualité de la mousse de lait est fonction de la nature de la boisson végétale ou du lait utilisé. ▶ Optimisez le résultat par le choix du lait ou de la boisson végétale.
Le café n'est pas versé ou uniquement goutte à goutte.	Le degré de mouture réglé est trop fin. ▶ Réglez un degré de mouture plus grossier.
La quantité réglée n'est pas atteinte.	L'appareil est fortement entartré. ▶ Détartrez l'appareil.
	Le filtre à eau contient de l'air. 1. Plongez le filtre à eau dans de l'eau, ouverture vers le haut, jusqu'à ce que plus aucune bulle d'air ne s'échappe. 2. Remettez le filtre en place.
	L'appareil est encrassé. ▶ Nettoyez l'unité de percolation. ▶ Détartrez et nettoyez l'appareil.

Défaut	Cause et dépannage
Le café ne présente pas de « crème ».	<p>La variété de café n'est pas optimale.</p> <ul style="list-style-type: none"> ▶ Utilisez un café contenant une proportion plus importante de Robusta. ▶ Utilisez des grains de café présentant une torréfaction plus foncée. <hr/> <p>Les grains ne sont pas fraîchement torréfiés.</p> <ul style="list-style-type: none"> ▶ Utilisez des grains frais. <hr/> <p>Le degré de mouture est inadapté aux grains de café.</p> <ul style="list-style-type: none"> ▶ Réglez un degré de mouture plus fin.
Le café est trop acide.	<p>Le degré de mouture réglé est trop grossier.</p> <ul style="list-style-type: none"> ▶ Réglez un degré de mouture plus fin. <hr/> <p>La variété de café n'est pas optimale.</p> <ul style="list-style-type: none"> ▶ Utilisez un café contenant une proportion plus importante de Robusta. ▶ Utilisez des grains de café présentant une torréfaction plus foncée.
Le café est trop amer.	<p>Le degré de mouture réglé est trop fin.</p> <ul style="list-style-type: none"> ▶ Réglez un degré de mouture plus grossier. <hr/> <p>La variété de café n'est pas optimale.</p> <ul style="list-style-type: none"> ▶ Changez de variété de café.
Le café a un goût de brûlé.	<p>Le degré de mouture réglé est trop fin.</p> <ul style="list-style-type: none"> ▶ Réglez un degré de mouture plus grossier. <hr/> <p>La variété de café n'est pas optimale.</p> <ul style="list-style-type: none"> ▶ Changez de variété de café. <hr/> <p>La température réglée du café est trop élevée.</p> <ul style="list-style-type: none"> ▶ Réduisez la température du café.
Le marc de café n'est pas compact et est trop humide.	<p>Le degré de mouture réglé n'est pas optimal.</p> <ul style="list-style-type: none"> ▶ Réglez un degré de mouture plus grossier ou plus fin. <hr/> <p>Les grains de café sont trop huileux.</p> <ul style="list-style-type: none"> ▶ Utilisez une autre variété de grains.
Le message "Veuillez mettre en place l'unité de percolation." apparaît.	<p>Le couvercle est mal mis en place.</p> <ol style="list-style-type: none"> 1. Vérifiez si l'unité de percolation est correctement mise en place et bien verrouillée. 2. Poussez le levier rouge situé en haut vers la gauche. 3. Remettez en place le cache de l'espace de percolation.

Défaut	Cause et dépannage
Le message "Veuillez remplir le réservoir d'eau." s'affiche alors que le réservoir d'eau est plein.	Le réservoir d'eau est mal mis en place. ▶ Mettez correctement en place le réservoir d'eau.
	Le réservoir d'eau contient de l'eau gazeuse. ▶ Remplissez le réservoir d'eau avec de l'eau fraîche du robinet.
	Le flotteur qui se trouve dans le réservoir d'eau est grippé. 1. Retirez le réservoir d'eau. 2. Nettoyez soigneusement le réservoir d'eau.
	Le filtre à eau neuf n'a pas été rincé conformément aux instructions. 1. Rincez le filtre à eau d'après les instructions. 2. Mettez le filtre à eau en service.
	Le filtre à eau contient de l'air. 1. Plongez le filtre à eau dans de l'eau, ouverture vers le haut, jusqu'à ce que plus aucune bulle d'air ne s'échappe. 2. Remettez le filtre en place.
Le message "Veuillez nettoyer l'unité de percolation." apparaît.	Le filtre à eau est trop vieux. ▶ Mettez en place un nouveau filtre à eau.
	Des dépôts de tartre dans le réservoir d'eau bouchent le système. 1. Nettoyez soigneusement le réservoir d'eau. 2. Démarrez le programme de détartrage.
	L'unité de percolation est sale. ▶ Nettoyez l'unité de percolation.
Le message "Veuillez nettoyer l'unité de percolation." apparaît.	Le mécanisme de l'unité de percolation est grippé. ▶ Nettoyez l'unité de percolation.
	Le message Tension incorrecte s'affiche.
Le message Redémarrer l'appareil s'affiche.	L'appareil présente un dérangement. 1. Débranchez la fiche secteur et attendez 60 secondes. 2. Branchez la fiche secteur.
Le message " " s'affiche très fréquemment.	L'eau déminéralisée contient encore de faibles quantités de calcaire. 1. Mettez en place un nouveau filtre à eau. 2. Réglez la dureté de l'eau en conséquence.

Défaut	Cause et dépannage
Le message " " s'affiche très fréquemment.	<p>Produit détartrant incorrect ou trop peu de produit utilisé.</p> <ul style="list-style-type: none">▶ Pour le détartrage, utilisez exclusivement les pastilles appropriées. <hr/> <p>Programme d'entretien pas entièrement réalisé.</p> <ul style="list-style-type: none">▶ Démarrez le programme d'entretien "Rinçage spécial". <p>→ "<i>Programmes d'entretien</i>", Page 94</p>

15 Transport, stockage et élimination

15.1 Activer la protection contre le gel

Protégez l'appareil contre le gel durant le transport et le stockage.

ATTENTION !

Les résidus de liquide risquent d'endommager l'appareil pendant le transport et le stockage.

- ▶ Avant le transport ou le stockage, vider le circuit.
1. Exécuter le programme "Protection contre le gel" .
→ "*Aperçu des programmes d'entretien*", Page 95
 2. Débrancher l'appareil de l'alimentation électrique.

15.2 Mettre au rebut un appareil usagé

La destruction dans le respect de l'environnement permet de récupérer de précieuses matières premières.

1. Débrancher la fiche du cordon d'alimentation secteur.
2. Couper le cordon d'alimentation secteur.
3. Éliminez l'appareil dans le respect de l'environnement.

Vous trouverez des informations sur les circuits actuels d'élimination auprès de votre revendeur spécialisé ou de l'administration de votre commune/ville.



Cet appareil est marqué selon la directive européenne 2012/19/UE relative aux appareils électriques et électroniques

usagés (waste electrical and electronic equipment - WEEE).

La directive définit le cadre pour une reprise et une récupération des appareils usagés applicables dans les pays de la CE.

16 Service après-vente

Les pièces de rechange relatives au fonctionnement de l'appareil et conformes à l'ordonnance d'écoconception correspondante sont disponibles auprès de notre service après-vente pour une durée d'au moins 7 ans à partir de la mise sur le marché de l'appareil dans l'espace économique européen.

Remarque : Dans le cadre des conditions de la garantie, le recours au service après-vente est gratuit.

Pour plus d'informations sur la durée et les conditions de la garantie dans votre pays, consultez les coordonnées du service après-vente dans la liste ci-jointe, adressez-vous à notre service après-vente, à votre revendeur, ou consultez notre site Web. Lorsque vous contactez le service après-vente, vous avez besoin du numéro de produit (E-Nr.), du numéro de fabrication (FD) et du numéro de série (Z-Nr.) de votre appareil. Vous trouverez les données de contact du service après-vente dans la liste ci-jointe ou sur notre site Web.

16.1 Numéro de produit (E-Nr.), numéro de fabrication (FD) et numéro de série (Z-Nr.)

Le numéro de produit (E-Nr.), le numéro de fabrication (FD) et le numéro de série (Z-Nr.) sont indiqués sur la plaque signalétique de l'appareil. Pour retrouver rapidement les données de votre appareil et le numéro de téléphone du service consommateurs, n'hésitez pas à les recopier ailleurs.

17 Données techniques

Tension	220– 240 V ~
Fréquence	50 Hz
Tension/puissance raccordée	1500 W
Pression statique maximale de la pompe	20 bar
Contenance maximale du réservoir d'eau (sans filtre)	2,3 l
Contenance maximale du réservoir pour café en grains	375 g
Contenance maximale du réservoir pour café en grains droit/gauche	260 g / 280 g
Longueur du cordon d'alimentation	100 cm
Hauteur de l'appareil	40 cm
Largeur de l'appareil	32 cm
Profondeur de l'appareil	47 cm
Poids à vide	12 kg

¹ Selon l'équipement de l'appareil

Type de moulin	Céramique
----------------	-----------

17.1 Informations concernant les logiciels libres et open source

Ce produit contient des composants logiciels mis sous licence, par les détenteurs des droits d'auteur en tant que logiciel libre ou open source.

Les informations relatives à la licence sont mémorisées sur l'appareil électroménager. L'accès aux informations relatives à la licence correspondante est également possible via l'appli Home Connect: « Profil -> Mentions légales -> Informations sur la licence ». ¹ Vous pouvez télécharger les informations relatives à la licence sur le site Web de la marque. (Recherchez le modèle de votre appareil et d'autres documents sur le site Web du produit.) Vous pouvez également demander les informations correspondantes à l'adresse : ossrequest@bshg.com ou BSH Hausgeräte GmbH Carl-Wery-Str. 34, 81739 Munich, Allemagne.

La code source vous sera mis à disposition sur simple demande.

Veillez envoyer votre demande à ossrequest@bshg.com ou BSH Hausgeräte GmbH Carl-Wery-Str. 34, D-81739 Munich.

Objet : „OSSREQUEST“

Les coûts liés au traitement de votre demande vous seront facturés. Cette offre est valable pendant trois ans à compter de la date d'achat, ou au moins pour la période pendant laquelle nous fournissons le support et les pièces de rechange pour l'équipement.

18 Déclaration de conformité

BSH Hausgeräte GmbH déclare par la présente que l'appareil doté de la fonction Home Connect est conforme avec les exigences fondamentales et les autres dispositions adaptées de la directive 2014/53/EU.

Vous trouverez une déclaration de conformité RED détaillée sur Internet à l'adresse siemens-home.bsh-

group.com sur la page de votre appareil dans les documents supplémentaires.



Bande de 2,4 GHz (2400–2483,5 MHz) : max. 100 mW
Bande de 5 GHz (5150–5350 MHz + 5470–5725 MHz) : max. 100 mW



BE	BG	CZ	DK	DE	EE	IE	EL	ES
FR	HR	IT	CY	LI	LV	LT	LU	HU
MT	NL	AT	PL	PT	RO	SI	SK	FI
SE	NO	CH	TR	IS	UK (NI)			

WLAN (Wi-Fi) de 5 GHz : uniquement destiné à un usage intérieur.

AL	BA	MD	ME	MK	RS	UK	UA
----	----	----	----	----	----	----	----

WLAN (Wi-Fi) de 5 GHz : uniquement destiné à un usage intérieur.

Per ulteriori informazioni, si prega di fare riferimento alla Guida utente digitale.



Indice

1 Sicurezza	108	7.3 doubleShot e tripleShot.....	118
1.1 Avvertenze generali.....	108	7.4 Erogazione di bevande al caffè con latte.....	118
1.2 Utilizzo conforme all'uso previsto	108	7.5 baristaMode oppure comfortMode	119
1.3 Limitazione di utilizzo.....	108	7.6 Preparazione di due tazze contemporaneamente	119
1.4 Avvertenze di sicurezza.....	108	7.7 Salvataggio della bevanda preferita ☆	120
2 Tutela dell'ambiente e risparmio	112	7.8 Utilizzo dell'impostazione elettronica del grado di macinatura eGrinder	120
2.1 Smaltimento dell'imballaggio ..	112	7.9 Utilizzo di beanIdent System ¹	120
2.2 Risparmio energetico	112	8 Sicurezza bambini.....	120
3 Installazione e allacciamento ..	112	8.1 Attivazione della sicurezza bambini.....	120
3.1 Contenuto della confezione ...	112	8.2 Disattivazione sicurezza bambini.....	121
3.2 Installazione ed allacciamento dell'apparecchio.....	113	9 Scaldatasse¹	121
4 Conoscere l'apparecchio.....	113	9.1 Attivazione e disattivazione dello scaldatasse ¹	121
4.1 Apparecchio	113	10 Personalizzazione	121
4.2 Pannello di comando	113	10.1 Creazione del primo profilo..	121
5 Accessori.....	114	10.2 Creazione di ulteriori profili ..	121
6 Prima del primo utilizzo.....	115	10.3 Modifica profilo.....	122
6.1 Preparazione e pulizia dell'apparecchio	115	10.4 Eliminazione di un profilo	122
6.2 Rilevare la durezza dell'acqua	115	10.5 Ordinamento dei profili.....	122
6.3 Filtro dell'acqua	116	10.6 Aggiunta di una bevanda a un profilo	122
6.4 Procedura per la prima messa in funzione	116	10.7 Aggiunta di una bevanda da Classico o coffeeWorld al profilo.....	122
6.5 Avvertenze generali.....	117		
7 Comandi di base	117		
7.1 Accensione o spegnimento dell'apparecchio	117		
7.2 Erogazione delle bevande.....	118		

¹ In funzione dell'allestimento dell'apparecchio

10.8 Creazione di un profilo da Classico o coffeeWorld	122	17 Dati tecnici.....	138
10.9 Modifica di una bevanda nel profilo.....	122	17.1 Informazioni sul software libero e open source.....	138
10.10 Eliminazione di una bevanda dal profilo.....	123	18 Dichiarazione di conformità ..	139
11 Home Connect	123		
11.1 Configurazione di Home Connect.....	123		
11.2 Impostazioni Home Connect.....	123		
11.3 Ricerca guasti remota	124		
11.4 Protezione dei dati	124		
12 Impostazioni di base.....	125		
12.1 Modifica delle impostazioni di base.....	125		
12.2 Panoramica delle impostazioni di base	125		
13 Pulizia e cura	127		
13.1 Idoneità per il lavaggio in lavastoviglie	127		
13.2 Detersivi.....	128		
13.3 Pulizia dell'apparecchio	128		
13.4 Lavaggio del raccogliocce e del contenitore dei fondi di caffè.....	129		
13.5 Pulizia del contenitore per latte.....	129		
13.6 Programmi di servizio.....	129		
14 Sistemazione guasti.....	131		
15 Trasporto, immagazzinamento e smaltimento	137		
15.1 Attivazione della protezione antigelo.....	137		
15.2 Rottamazione di un apparecchio dismesso	137		
16 Servizio di assistenza clienti. 137			
16.1 Codice prodotto (E-Nr.), codice di produzione (FD) e numero progressivo (Z-Nr.)..	138		



1 Sicurezza

Osservare le seguenti avvertenze di sicurezza.

1.1 Avvertenze generali

- Leggere attentamente le presenti istruzioni.
- Conservare le istruzioni e le informazioni sul prodotto per il successivo utilizzo o per il futuro proprietario.
- Non collegare l'apparecchio se ha subito danni durante il trasporto.

1.2 Utilizzo conforme all'uso previsto

Utilizzare l'apparecchio soltanto:

- per preparare bevande calde.
- in case private e in locali chiusi in ambito domestico;
- fino a un'altitudine di massimo 2000m sul livello del mare.

1.3 Limitazione di utilizzo

Questo apparecchio può essere utilizzato da bambini di età pari o superiore a 8 anni e da persone con ridotte facoltà fisiche, sensoriali o mentali o prive di sufficiente esperienza e/o conoscenza se sorvegliati o già istruiti in merito all'utilizzo sicuro dell'apparecchio e se hanno compreso i rischi da esso derivanti.

I bambini non devono giocare con l'apparecchio.

La pulizia e la manutenzione di competenza dell'utente non devono essere eseguite da bambini, a meno che non abbiano un'età di 8 anni o superiore e non siano sorvegliati.

Tenere lontano dall'apparecchio e dal cavo di alimentazione i bambini di età inferiore agli 8 anni.

1.4 Avvertenze di sicurezza

⚠ AVVERTENZA – Pericolo di soffocamento!

I bambini potrebbero mettersi in testa il materiale di imballaggio o avvolgersi nello stesso, rimanendo soffocati.

- ▶ Tenere lontano il materiale di imballaggio dai bambini.

- ▶ Vietare ai bambini di giocare con materiali d'imballaggio. I bambini possono ispirare o ingoiare le parti piccole, rimanendo soffocati.
- ▶ Tenere i bambini lontano dalle parti piccole.
- ▶ Non lasciare che i bambini giochino con le parti piccole.

⚠ AVVERTENZA – Pericolo di scosse elettriche!

Le installazioni effettuate in modo non appropriato costituiscono un pericolo.

- ▶ Collegare e utilizzare l'apparecchio solo in conformità con i dati indicati sulla targhetta identificativa.
- ▶ Collegare l'apparecchio a una rete a corrente alternata soltanto con una presa con messa a terra installata a norma.
- ▶ Il sistema del conduttore di protezione dell'impianto elettrico domestico deve essere installato a norma.

Un apparecchio o un cavo di alimentazione danneggiati costituiscono un pericolo.

- ▶ Non mettere mai in funzione un apparecchio danneggiato.
- ▶ Non utilizzare mai un apparecchio con la superficie danneggiata.
- ▶ Non tirare mai il cavo di collegamento alla rete elettrica per staccare l'apparecchio dalla rete elettrica. Staccare sempre la spina del cavo di alimentazione.
- ▶ Se l'apparecchio o il cavo di alimentazione è danneggiato, staccare subito la spina di alimentazione del cavo di alimentazione e spegnere il fusibile nella scatola dei fusibili.
- ▶ Rivolgersi al servizio di assistenza clienti. → *Pagina 137*

Gli interventi di riparazione effettuati in modo non appropriato rappresentano una fonte di pericolo.

- ▶ Solo il personale adeguatamente specializzato e formato può eseguire riparazioni sull'apparecchio.
- ▶ Per la riparazione dell'apparecchio possono essere impiegati soltanto pezzi di ricambio originali.
- ▶ Al fine di evitare pericoli, se il cavo di alimentazione di questo apparecchio subisce danni deve essere sostituito dal produttore, dal suo servizio di assistenza clienti o da persona in possesso di simile qualifica.

L'infiltrazione di umidità può provocare una scarica elettrica.

- ▶ Non immergere mai l'apparecchio o il cavo di alimentazione nell'acqua.
- ▶ Il connettore dell'apparecchio non deve venire a contatto con liquidi.
- ▶ Utilizzare l'apparecchio esclusivamente in luoghi chiusi.
- ▶ Non esporre mai l'apparecchio a calore e umidità eccessivi.
- ▶ Non lavare l'apparecchio con pulitori a vapore o idropulitrici.

⚠ AVVERTENZA – Pericolo di incendio!

L'apparecchio diventa molto caldo.

- ▶ Aerare sufficientemente l'apparecchio.
- ▶ Non mettere mai in funzione l'apparecchio all'interno di un mobile.

È pericoloso utilizzare un cavo di alimentazione con una prolunga e un adattatore non ammesso.

- ▶ Non utilizzare cavi di prolunga o prese multiple.
- ▶ Utilizzare esclusivamente gli adattatori e i cavi di alimentazione approvati dal produttore.
- ▶ Se il cavo di alimentazione è troppo corto e non è disponibile un cavo di alimentazione più lungo, contattare un elettricista per modificare l'installazione domestica.

⚠ AVVERTENZA – Pericolo di ustioni!

Alcune parti dell'apparecchio diventano molto calde.

- ▶ Non toccare mai le parti calde dell'apparecchio.
- ▶ Dopo l'uso lasciar raffreddare le parti calde dell'apparecchio prima di toccarle.

⚠ AVVERTENZA – Pericolo di scottature!

Appena erogate, le bevande sono bollenti.

- ▶ Eventualmente lasciar raffreddare le bevande.
- ▶ Evitare il contatto della pelle con i liquidi e i vapori che fuoriescono.

L'avvio a distanza involontario tramite l'app Home Connect può causare ustioni a terzi.

- ▶ Durante l'erogazione della bevanda non toccare l'erogatore del caffè.

- ▶ Tenere le persone, in particolare i bambini, lontani dall'apparecchio.

⚠ AVVERTENZA – Pericolo di lesioni!

Un utilizzo non corretto dell'apparecchio può mettere in pericolo l'utente.

- ▶ Per evitare lesioni, utilizzare l'apparecchio soltanto conformemente all'uso previsto.

Pericolo che le dita rimangano incastrate durante la chiusura dello sportello dell'apparecchio.

- ▶ Prestare attenzione alle dita quando si chiude lo sportello dell'apparecchio.

Il macinacaffè ruota.

- ▶ Non introdurre mai le mani nel macinacaffè.

⚠ AVVERTENZA – Pericolo: magnetismo!

L'apparecchio contiene magneti permanenti che possono interferire con gli impianti elettronici, quali ad es. pacemaker o pompe di insulina.

- ▶ I portatori di impianti elettronici devono mantenersi a una distanza minima di 10 cm dall'apparecchio.
- ▶ Mantenere una distanza minima di 10 cm anche dal serbatoio dell'acqua quando è estratto.

⚠ AVVERTENZA – Pericolo di danni alla salute!

La sporcizia sull'apparecchio può nuocere alla salute.

- ▶ Osservare le istruzioni per la pulizia dell'apparecchio per assicurare l'igiene.

2 Tutela dell'ambiente e risparmio

2.1 Smaltimento dell'imballaggio

I materiali dell'imballaggio sono rispettosi dell'ambiente e possono essere riutilizzati.

- ▶ Smaltire le singole parti distintamente secondo il tipo di materiale.

2.2 Risparmio energetico

Osservando queste avvertenze l'apparecchio consuma meno energia elettrica.

Impostare lo spegnimento automatico al valore più piccolo.

- ✓ Se l'apparecchio non viene utilizzato, si spegne prima.
→ *"Impostazioni di base", Pagina 125*

Non interrompere l'erogazione della bevanda prima del tempo.

- ✓ La quantità riscaldata di acqua o latte viene utilizzata in modo ottimale.

Decalcificare regolarmente l'apparecchio.

- ✓ I depositi di calcare aumentano il consumo di energia.

3 Installazione e allacciamento

3.1 Contenuto della confezione

Dopo il disimballaggio controllare che tutti i componenti siano presenti e che non presentino danni dovuti al trasporto.

Nota: A seconda del tipo di apparecchio sono forniti diversi accessori. Questo accessorio è caratterizzato da un telaio tratteggiato.

→ Fig. 1

A	Macchina automatica da caffè
B	Contenitore del latte
C	Tubicino del latte
D	Adattatore per contenitore del latte ¹
E	Istruzioni per l'uso
F	Guida di inserimento filtro dell'acqua
G	Pastiglia decalcificante ¹
H	Pastiglia detergente ¹
I	Filtro dell'acqua
J	Strisce per la misurazione della durezza dell'acqua
K	Panno in microfibra

¹ In funzione dell'allestimento dell'apparecchio

3.2 Installazione ed allacciamento dell'apparecchio

ATTENZIONE!

Pericolo di danni all'apparecchio. Una messa in funzione non corretta può provocare danni all'apparecchio.

- ▶ utilizzare il dispositivo solo in ambienti non soggetti a gelo.
 - ▶ Se l'apparecchio è stato trasportato o immagazzinato al di sotto di 0 °C, prima di metterlo in funzione attendere 3 ore a temperatura ambiente.
 - ▶ Dopo ogni collegamento attendere ca. 5 secondi.
1. Disporre l'apparecchio su una superficie piana, sufficientemente resistente e impermeabile all'acqua.
 2. Collegare la spina dell'apparecchio a una presa Schuko installata a norma.

4 Conoscere l'apparecchio

4.1 Apparecchio

Di seguito è riportata una panoramica dei componenti dell'apparecchio.

Note

- A seconda del modello è possibile che vi siano alcune differenze per quanto concerne colori e vari dettagli.
- Le istruzioni per l'uso descrivono due varianti di apparecchio:
 - L'apparecchio ha un contenitore di chicchi di caffè.
 - L'apparecchio ha due contenitori di chicchi di caffè.

→ Fig. **2**

1	Contenitore del latte
2	Campi touch
3	Scaldatazze ¹
4	Contenitore dei chicchi di caffè ¹
5	Cassetto della pastiglia
6	Coperchio salva-aroma ¹
7	Indicatore a LED contenitore di chicchi di caffè ¹
8	Targhetta identificativa
9	Display touch
10	Sportello della camera di infusione
11	Serbatoio dell'acqua
12	Sistema latte
13	Coperchio dell'erogatore bevande
14	Vaschetta raccogliocce

¹ In funzione dell'allestimento dell'apparecchio

4.2 Pannello di comando

Il pannello di comando consente di impostare tutte le funzioni dell'apparecchio e di ottenere informazioni sullo stato di esercizio.

→ Fig. **3**

1	Display touch
2	Campi touch









Display touch

Il display touch serve sia per la visualizzazione sia come elemento di comando.

Menu principale

Profili	Selezionare le bevande salvate con le impostazioni personali.
Classico	Selezionare le bevande standard.
coffeeWorld	Selezionare le bevande base, che sono amplifiabili in collegamento con Home Connect.





Parametri bevanda

	Intensità
	Quantità
	Contenuto di latte
	Grado di macinatura
	Tempo di contatto
	Temperatura
	Tipo di chicchi di caffè selezionato ¹
	
	Selezionare il contenitore dei chicchi di caffè ¹ .

¹ In funzione dell'allestimento dell'apparecchio







Consiglio: Ulteriori impostazioni sulle bevande sono disponibili nelle impostazioni di base.

Indicatore

Comfort Barista	L'apparecchio si trova in modalità Barista o in modalità Comfort.
	Lo scaldacanze è acceso.
	aromaBoost
	L'apparecchio è collegato a Home Connect.
	L'apparecchio non è collegato a Home Connect.
	L'apparecchio non dispone di alcun collegamento al server.

Campi touch

Qui si trova una panoramica dei simboli che sono sempre visibili.

	Accensione o spegnimento dell'apparecchio.
	Selezionare la modalità Barista o la modalità Comfort.
	Erogazione di due tazze.
	Salvare la bevanda preferita.
	Apertura o chiusura dei programmi di servizio.
	Apertura o chiusura delle impostazioni.

5 Accessori

Utilizzare gli accessori originali in quanto prodotti appositamente per questo apparecchio.

Accessori	Rivenditori	Servizio di assistenza clienti
Pastiglie detergenti	TZ80001A TZ80001B	00312097 00312098
Pastiglie decalcificanti	TZ80002A TZ80002B	00312094 00312095
Filtro dell'acqua	TZ70003	00575491
Filtro dell'acqua, confezione da 3	TZ70033A	-
Panno in microfibra	-	00460770
Kit di pulizia	TZ80004A TZ80004B	00312105 00312106
Adattatore per contenitore del latte	TZ70001	17006005

6 Prima del primo utilizzo

Preparare l'apparecchio per l'uso.

6.1 Preparazione e pulizia dell'apparecchio

Togliere le pellicole protettive e pulire l'apparecchio e i singoli componenti. Seguire la guida per immagini all'inizio delle istruzioni.

ATTENZIONE!

Il caffè in chicchi non adatti può intasare il macinacaffè.

- ▶ Utilizzare esclusivamente miscele di caffè tostato in chicchi per espresso o per macchine completamente automatiche.
- ▶ Non utilizzare chicchi di caffè glassati.
- ▶ Non utilizzare chicchi di caffè caramellati.
- ▶ Non utilizzare chicchi di caffè trattati con additivi contenenti zucchero.
- ▶ Non riempire con caffè in polvere.

→ Fig. 4 - 29

Note

- Riempire quotidianamente il serbatoio dell'acqua con acqua fresca fredda non gassata.
- Nella variante di apparecchio con 2 contenitori dei chicchi di caffè possono essere inseriti 2 diversi tipi di caffè. Il LED del contenitore dei chicchi di caffè attivo si illumina.
- L'apparecchio memorizza l'ultimo contenitore dei chicchi di caffè selezionato per ogni bevanda. È possibile modificare questa preimpostazione.
→ "Impostazioni di base", Pagina 125

Consiglio: Per mantenere al meglio la qualità conservare i chicchi di caffè in un contenitore chiuso e al fresco.

I chicchi di caffè possono essere conservati per diversi giorni nel contenitore dei chicchi di caffè senza perdere l'aroma.

6.2 Rilevare la durezza dell'acqua

L'impostazione corretta della durezza dell'acqua è importante affinché l'apparecchio possa indicare per tempo

che è necessario eseguire la decalcificazione. È possibile determinare la durezza dell'acqua con la striscia di test acclusa oppure ci si può rivolgere alla società locale di distribuzione dell'acqua.

1. Immergere brevemente la striscia di test in acqua del rubinetto fresca.
2. Far sgocciolare.
3. Dopo 1 minuto leggere la durezza dell'acqua sulla striscia di test.

La tabella mostra i livelli assegnati in base ai gradi di durezza dell'acqua:

Level- lo	Durezza tedesca in °dH	Durezza tota- le in mmol/l
1	1-7	< 1,3
2	8-14	1,3-2,5
3	15-21	2,5-3,8
4 ¹	22-30	> 3,8

¹ Impostazione di fabbrica

Nota: Se l'abitazione è dotata di un impianto per addolcire l'acqua, è possibile impostare "Impianto addolcitore".

Consiglio: Le impostazioni possono essere modificate in qualsiasi momento.

→ "Impostazioni di base", Pagina 125

6.3 Filtro dell'acqua

Con un filtro dell'acqua si riducono i depositi di calcare e le impurità nell'acqua.

Inserimento del filtro dell'acqua

ATTENZIONE!

Possibili danni all'apparecchio dovuti al calcare.

- ▶ Sostituire il filtro dell'acqua per tempo.

- ▶ Sostituire il filtro dell'acqua al massimo dopo 2 mesi.
- ▶ Osservare i messaggi sul display.

1. Premere .
2. Premere "Filtro INTENZA" e seguire le istruzioni sul display.

Sostituzione o rimozione del filtro dell'acqua

L'apparecchio può essere utilizzato anche senza filtro dell'acqua.

1. Premere .
2. Premere "Filtro INTENZA".
3. Premere "Sostituire" o "Rimuovi" e seguire le istruzioni sul display.

Consigli

- Sostituire il filtro dell'acqua anche per motivi igienici.
- Un filtro dell'acqua consente di ridurre la frequenza di decalcificazione dell'apparecchio.
- Usando un filtro dell'acqua si ottiene una bevanda dal gusto più pieno.
- Se l'apparecchio non è stato utilizzato per un lungo periodo (ad es. vacanza), prima di utilizzarlo sciaccare il filtro dell'acqua inserito erogando una tazza di acqua calda.
- Il filtro dell'acqua è reperibile presso i rivenditori oppure può essere richiesto al servizio di assistenza clienti.
→ "Accessori", Pagina 114

6.4 Procedura per la prima messa in funzione

Dopo l'allacciamento alla corrente effettuare le impostazioni per la prima messa in funzione dell'apparecchio. La prima messa in funzione compare solo alla prima accensione.

1. Accendere l'apparecchio con .

2. Seguire le istruzioni sul display.
- ✓ Il display guida attraverso l'esecuzione del programma.

Note

- Per configurare Home Connect seguire le istruzioni fornite nell'app Home Connect.
→ *"Configurazione di Home Connect", Pagina 123*
- Quando è selezionato "Modalità demo", funzionano solo le indicazioni sul display. Non è possibile erogare bevande o eseguire un programma.

6.5 Avvertenze generali

Seguire le istruzioni per utilizzare l'apparecchio in modo ottimale.

Note

- L'apparecchio è programmato all'origine con regolazioni standard per un funzionamento ottimale.
- Il macinacaffè è impostato in fabbrica per un funzionamento ottimale. Se il caffè viene erogato solo a gocce o è troppo leggero e con troppa poca crema, è possibile impostare il grado di macinatura.
→ *"Utilizzo dell'impostazione elettronica del grado di macinatura eGrinder", Pagina 120*
- Durante il funzionamento possono formarsi gocce d'acqua nelle fessure di aerazione e nel coperchio del cassetto della pastiglia.
- Se l'apparecchio non viene utilizzato per un determinato lasso di tempo si spegne automaticamente. È possibile modificare la durata nelle impostazioni di base. → *Pagina 125*

- Per motivi tecnici dall'apparecchio può fuoriuscire vapore.

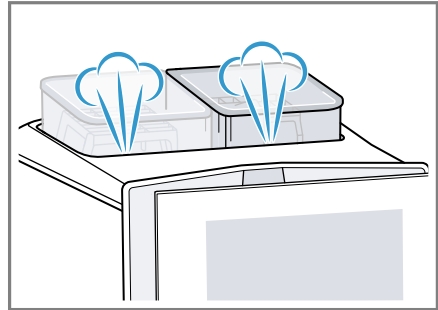

- La prima bevanda non ha ancora l'aroma pieno se:
 - Si utilizza l'apparecchio per la prima volta.
 - È stato eseguito un programma di servizio.
 - L'apparecchio non è stato utilizzato per un lungo periodo.

Non bere la bevanda.

Consiglio: Si ottiene una crema soffice soltanto dopo aver messo in funzione l'apparecchio e aver erogato alcune tazze.

7 Comandi di base

7.1 Accensione o spegnimento dell'apparecchio

- ▶ Premere .

All'accensione il display mostra il logo. All'accensione e allo spegnimento l'apparecchio esegue automaticamente un risciacquo. Al momento dello spegnimento, l'apparecchio emette vapore per la pulizia nel raccogli gocce. Se all'accensione l'apparecchio è ancora caldo o se prima dello spegnimento non è stata erogata nessuna bevanda, l'apparecchio non esegue il risciacquo.

7.2 Erogazione delle bevande

Di seguito è descritta la procedura per preparare una bevanda a scelta.

AVVERTENZA **Pericolo di scottature!**

Appena erogate, le bevande sono bollenti.

- ▶ Eventualmente lasciar raffreddare le bevande.
- ▶ Evitare il contatto della pelle con i liquidi e i vapori che fuoriescono.

Note

- In alcune impostazioni il caffè viene preparato in più fasi. Attendere fino a quando la procedura è completamente conclusa.
- Per erogare una bevanda con latte, collegare sempre il contenitore del latte riempito di latte o l'adattatore per cartone di latte.
- Si può inserire o togliere l'erogatore bevande soltanto quando il contenitore del latte o l'adattatore del latte non sono collegati.
- Il contenitore del latte è stato sviluppato appositamente per questo apparecchio. Il contenitore del latte è destinato esclusivamente alla conservazione del latte in ambito domestico e nel frigorifero.
- Se il sistema per il latte non viene pulito, insieme all'acqua calda possono essere erogate piccole quantità di latte.

7.3 doubleShot e tripleShot

L'apparecchio macina il caffè due o tre volte.

Per fare in modo che vengano rilasciati solo gli aromi gustosi e ben digeribili, i chicchi di caffè vengono nuovamente macinati e infusi.

Un'infusione prolungata produce un caffè più amaro e con aromi indesiderati, che ne compromettono sapore e digeribilità.

Nota: Le funzioni "doubleShot" e "tripleShot" dipendono dalla bevanda selezionata, dall'intensità e dal formato della bevanda selezionati.

7.4 Erogazione di bevande al caffè con latte



Di seguito un esempio di preparazione di un Latte Macchiato.







AVVERTENZA **Pericolo di ustioni!**

Il sistema per il latte diventa molto caldo.

- ▶ Non toccare mai il sistema per il latte caldo.
- ▶ Far raffreddare il sistema per il latte caldo prima di toccarlo.

Requisiti

- L'apparecchio è acceso, il serbatoio dell'acqua e il contenitore di chicchi di caffè sono pieni.
 - Il contenitore del latte o l'adattatore del latte sono collegati.
 - Il contenitore del latte è riempito di latte o il tubo flessibile dell'adattatore del latte è immerso nel latte.
1. Mettere un bicchiere sotto l'erogatore bevande.
 2. Premere  e selezionare "barista-Mode".
 3. Premere "Classico".
 4. Selezionare il simbolo del Latte Macchiato.
 5. Premere il simbolo della bevanda e impostare i parametri della bevanda.
 - Per impostare l'intensità , premere i segmenti.

- Per impostare la quantità di riempimento , premere i segmenti.
 - Per impostare la quantità di latte , premere i segmenti.
 - Per impostare il grado di macinatura , premere i segmenti.
→ "Utilizzo dell'impostazione elettronica del grado di macinatura eGrinder", Pagina 120
 - Per impostare il tempo di contatto , premere i segmenti.
 - Per impostare la temperatura di infusione , premere i segmenti.
 - Per cambiare il contenitore di chicchi di caffè¹, premere .
6. Premere "Start" e attendere finché la procedura non è conclusa.
- Per arrestare completamente l'erogazione della bevanda, premere "Stop".
 - Per arrestare la fase di erogazione in corso, premere "Salta".

Note

- Se non si modifica alcuna impostazione per ca. 30 secondi, l'apparecchio chiude la modalità di impostazione.
- L'apparecchio salva le impostazioni automaticamente.
- Per resettare tutti i parametri delle bevande, premere "Reset".

Consigli

- Prima dell'erogazione si possono preriscaldare le tazze anche con acqua calda o con lo scaldatezze¹.
- Nella variante di apparecchio con 2 contenitori di chicchi di caffè durante l'erogazione della bevanda si può cambiare contenitore se è vuoto¹. L'erogazione continua con il contenitore di chicchi di caffè pieno.

- È possibile utilizzare anche bevande vegetali al posto del latte, ad esempio latte di soia.
- La qualità della schiuma di latte dipende dal tipo utilizzato di latte o bevanda vegetale.



7.5 baristaMode oppure comfortMode

Si può selezionare la modalità. Selezionando "baristaMode" sono disponibili più possibilità di impostazione per le singole bevande, ad es. tempo di contatto.

7.6 Preparazione di due tazze contemporaneamente

A seconda della bevanda, è possibile preparare 2 tazze contemporaneamente.

Nota: Se sono attive le funzioni "doubleShot" o "tripleShot", la funzione di preparazione di due tazze contemporaneamente non è possibile.

1. Selezionare il simbolo della bevanda desiderata.
2. Premere .
- ✓ Il display mostra l'impostazione .
3. Posizionare due tazze a sinistra e a destra sotto l'erogatore bevande.
4. Premere "Start".

La bevanda viene preparata in 2 fasi. I chicchi vengono macinati in 2 fasi.

- ✓ La bevanda passa in infusione e scende quindi nelle tazze.
- 5. Attendere fino a quando la procedura non è conclusa.

¹ In funzione dell'allestimento dell'apparecchio

7.7 Salvataggio della bevanda preferita ☆

È possibile salvare la bevanda più utilizzata.

1. Selezionare il simbolo della bevanda desiderata.
2. Premere il simbolo della bevanda e impostare i parametri della bevanda.
3. Per salvare, premere ☆ per 3 secondi.



Consigli

- Per visualizzare e avviare la bevanda preferita, premere brevemente ☆ una volta.
- È possibile salvare una nuova bevanda preferita in qualsiasi momento.

Nota: Per salvare una nuova bevanda preferita, sostituire la bevanda preferita esistente.

7.8 Utilizzo dell'impostazione elettronica del grado di macinatura eGrinder

L'apparecchio è dotato di un macinacaffè regolabile che permette di personalizzare il grado di macinatura dei chicchi di caffè in "baristaMode".

1. Premere  e selezionare "baristaMode".
2. Premere il simbolo della bevanda desiderata.
3. Premere  e impostare il grado di macinatura.

La regolazione del grado di macinatura diventa effettiva soltanto dopo la seconda tazza.

Nota: Nella variante di apparecchio con 2 contenitori di chicchi di caffè è possibile impostare separatamente il grado di macinatura di ciascun contenitore.

Consigli

- Il grado di macinatura base per la "comfortMode" può essere impostato nelle impostazioni bevande.
- In "comfortMode" si può anche utilizzare la funzione [aromaBoost] per le piccole bevande, ad es. Espresso. [aromaBoost] imposta un grado di macinatura un po' più fine del grado di macinatura base impostato.
- Se il caffè viene erogato solo a gocce, impostare un grado di macinatura più grosso. Se il caffè è troppo leggero e ha troppa poca crema, impostare un grado di macinatura più fine.

7.9 Utilizzo di beanIdent System¹

È possibile impostare l'apparecchio sul tipo di chicchi di caffè utilizzato.

1. Premere .
2. Selezionare "Impostazioni bevanda".
3. Selezionare "beanIdent System".
4. Selezionare il tipo di caffè.

8 Sicurezza bambini

Esiste la possibilità di bloccare l'apparecchio per proteggere i bambini da ustioni e scottature.

8.1 Attivazione della sicurezza bambini

Requisito: L'apparecchio è acceso.

¹ In funzione dell'allestimento dell'apparecchio

- ▶ Premere  per almeno 3 secondi.
- ✓ La sicurezza bambini è attivata.

8.2 Disattivazione sicurezza bambini

- ▶ Premere  per almeno 3 secondi.
- ✓ La sicurezza bambini è disattivata.

9 Scaldatasse¹

È possibile preriscaldare le tazze con lo scaldatasse.

9.1 Attivazione e disattivazione dello scaldatasse¹

AVVERTENZA Pericolo di ustioni!

Lo scaldatasse¹ diventa molto caldo.

- ▶ Non toccare mai lo scaldatasse¹ quando è caldo.
- ▶ Prima di toccare lo scaldatasse¹, lasciarlo raffreddare.

Consiglio: Per scaldare le tazze in modo ottimale, disporre le tazze con il fondo poggiato sullo scaldatasse¹.

- ▶ Attivare o disattivare lo scaldatasse¹ nelle impostazioni di base.

10 Personalizzazione

Salvare le bevande nel profilo personale.

Un profilo contiene le bevande preferite con le impostazioni personali. Per uscire dalle impostazioni, premere ←

.

Consiglio: Le impostazioni possono essere modificate in qualsiasi momento.

10.1 Creazione del primo profilo

1. Premere "Profili".
2. Premere "Crea profilo".
3. Inserire il nome del profilo, ad es. Tom.
4. Premere "Salva".
5. Selezionare un'immagine di sfondo.
6. Premere "Avanti".
7. Premere + "Aggiungi bevanda".
8. Selezionare una bevanda e premere "Seleziona".
9. Impostare i parametri della bevanda e premere "Salva".
10. Inserire il nome della bevanda e premere "Salva".

10.2 Creazione di ulteriori profili

1. Premere "Profili".
2. Premere "Profili" sul bordo inferiore del display.
3. Premere + "Aggiungi profilo".
4. Inserire il nome del profilo.
5. Premere "Salva".
6. Selezionare un'immagine di sfondo.
7. Premere "Avanti".
8. Premere + "Aggiungi bevanda".
9. Selezionare una bevanda e premere "Seleziona".
10. Impostare i parametri della bevanda e premere "Salva".
11. Inserire il nome della bevanda e premere "Salva".

¹ In funzione dell'allestimento dell'apparecchio

Nota: Nei profili viene visualizzato sempre l'ultimo profilo utilizzato. Se sono stati creati più profili, premere "Cambia profilo" nel bordo inferiore del display per creare nuovi profili o modificare quelli esistenti.

10.3 Modifica profilo

1. Premere "Profili".
2. Premere "Profili" sul bordo inferiore del display.
3. Premere "Modifica profilo".
4. Premere il profilo desiderato.
5. Modificare il nome del profilo e premere "Salva".
6. Selezionare l'immagine di sfondo desiderata e premere "Avanti".

10.4 Eliminazione di un profilo

1. Premere "Profili".
2. Premere "Profili" sul bordo inferiore del display.
3. Premere "Elimina profilo".
4. Premere il profilo desiderato.
5. Premere "Elimina".

10.5 Ordinamento dei profili

1. Premere .
2. Premere "Personalizzazione".
3. Premere "Sequenza profilo".
4. Ordinare i profili.

10.6 Aggiunta di una bevanda a un profilo

1. Premere "Profili".
2. Premere "Profili" sul bordo inferiore del display.
3. Premere il profilo desiderato.
4. Premere + "Aggiungi bevanda".
5. Selezionare una bevanda e premere "Seleziona".

6. Impostare i parametri della bevanda e premere "Salva".
7. Inserire il nome della bevanda e premere "Salva".

10.7 Aggiunta di una bevanda da Classico o coffeeWorld al profilo

1. Selezionare una bevanda da "Classico" o "coffeeWorld".
 2. Impostate i parametri bevanda.
 3. Premere "Salva nel profilo".
 4. Selezionare il profilo desiderato.
 5. Inserire il nome della bevanda.
 6. Premere "Salva".
- ✓ La bevanda è salvata nel profilo.

10.8 Creazione di un profilo da Classico o coffeeWorld

1. Selezionare una bevanda da "Classico" o "coffeeWorld".
 2. Impostate i parametri bevanda.
 3. Premere "Salva nel profilo".
 4. Premere + "Aggiungi profilo".
 5. Inserire il nome del profilo.
 6. Premere "Salva".
 7. Selezionare un'immagine di sfondo.
 8. Premere "Avanti".
 9. Inserire il nome della bevanda e premere "Salva".
- ✓ Il profilo e la bevanda sono salvati.

10.9 Modifica di una bevanda nel profilo

1. Premere "Profili".
2. Premere "Profili" sul bordo inferiore del display.
3. Premere il profilo desiderato.
4. Selezionare una bevanda.
5. Impostate i parametri bevanda.

6. Premere "Salva".
7. Premere "Sovrascrivi".
8. Avviare la bevanda o tornare indietro nel menu con ←.

10.10 Eliminazione di una bevanda dal profilo

1. Premere "Profili".
2. Premere "Profili" sul bordo inferiore del display.
3. Selezionare il profilo e premerlo.
4. Premere la bevanda.
5. Premere "Elimina".

11 Home Connect

L'apparecchio è collegabile in rete. Collegare l'apparecchio a un terminale mobile per gestire le funzioni con l'app Home Connect, per configurare le impostazioni di base o per monitorare lo stato di esercizio attuale.

I servizi Home Connect non sono disponibili in tutti i Paesi. La disponibilità della funzione Home Connect dipende dalla disponibilità dei servizi Home Connect nel proprio Paese. Ulteriori informazioni al riguardo sono disponibili su: www.home-connect.com.

L'app Home Connect guiderà attraverso l'intera procedura di accesso. Seguire le istruzioni indicate all'interno dell'app Home Connect per configurare le impostazioni.

Consiglio: Osservare anche le avvertenze presenti nell'app Home Connect.

Note

- Osservare le avvertenze di sicurezza delle presenti istruzioni per l'uso e accertarsi che vengano rispettate

quando l'apparecchio viene utilizzato mediante l'app Home Connect.

→ "Sicurezza", Pagina 108

- I comandi impartiti direttamente sull'apparecchio hanno sempre la priorità. Quando l'apparecchio viene comandato direttamente, i comandi tramite l'app Home Connect non sono disponibili.

11.1 Configurazione di Home Connect

Requisiti

- L'apparecchio è già collegato alla corrente ed è acceso.
- Si ha un terminale mobile con sistema operativo iOS o Android, ad es. uno smartphone.
- Il terminale mobile e l'apparecchio si trovano nel raggio dal segnale WLAN della vostra rete domestica.
- L'app Home Connect è configurata sul dispositivo mobile.

1. Aprire l'app Home Connect e fare la scansione del codice QR qui di seguito.
→ Fig. 30
2. Seguire le istruzioni nell'app Home Connect.

11.2 Impostazioni Home Connect

Adattare Home Connect alle proprie esigenze.

Le impostazioni Home Connect si trovano nelle impostazioni di base dell'apparecchio. Il fatto che Home Connect sia configurato o meno e che l'apparecchio sia collegato alla rete domestica determina quali impostazioni vengono visualizzate sul display.

Panoramica delle impostazioni Home Connect

Qui viene riportata una panoramica delle impostazioni "Home Connect" e delle impostazioni di rete.

Impostazione di base	Selezione	Descrizione
Collegamento WLAN	On Off	Disinserire il modulo radio in caso di assenza prolungata o per risparmiare energia. Nota: L'apparecchio, collegato alla rete e in modalità stand-by, consuma al max. 2 W.
Avvio a distanza	On Off	Attivare e disattivare l'avvio a distanza dell'apparecchio. Nota: L'app "Home Connect" consente solo la disattivazione.
Aggiungi dispositivo mobile	-	Collegare l'apparecchio all'app "Home Connect" o ad altri account.
Informazioni di rete	-	Visualizzare le informazioni sulla rete e sull'apparecchio.
Elimina	-	Nota: L'assenza del collegamento alla rete non consente l'utilizzo tramite l'app "Home Connect".
Aggiornamento software	-	Nota: Questa impostazione è disponibile soltanto con un aggiornamento del software.

11.3 Ricerca guasti remota

Il servizio di assistenza clienti può accedere all'apparecchio mediante la ricerca guasti remota, se lo si richiede espressamente al servizio di assistenza, se l'apparecchio è collegato al server Home Connect e se la funzione Ricerca guasti remota è disponibile nel Paese in cui si utilizza l'apparecchio.

Consiglio: Ulteriori informazioni e avvertenze sulla disponibilità della funzione Ricerca guasti remota nel Paese desiderato sono contenute nell'area Servizio/Assistenza del sito web locale: www.home-connect.com

11.4 Protezione dei dati

Seguire le indicazioni sulla protezione dei dati.

Con il primo collegamento dell'apparecchio a una rete domestica connessa a Internet, l'apparecchio trasmette le seguenti categorie di dati al server Home Connect (prima registrazione):

- Identificativo univoco dell'apparecchio (costituito dai codici dell'apparecchio e dall'indirizzo MAC del modulo di comunicazione Wi-Fi installato).
- Certificato di sicurezza del modulo di comunicazione Wi-Fi (per la protezione informatica della connessione).

- La versione attuale del software e dell'hardware dell'elettrodomestico.
- Stato di un eventuale ripristino delle impostazioni di fabbrica.



La prima registrazione prepara l'apparecchio per l'utilizzo delle funzionalità Home Connect ed è necessaria soltanto nel momento in cui si desidera utilizzare le funzionalità Home Connect per la prima volta.

Nota: Osservare che le funzionalità Home Connect sono utilizzabili solo in abbinamento all'app Home Connect. Le informazioni sulla tutela dei dati possono essere richiamate nell'app Home Connect.

12 Impostazioni di base

È possibile settare le impostazioni di base dell'apparecchio in base alle proprie esigenze e attivare funzioni supplementari.

12.1 Modifica delle impostazioni di base

1. Premere .
- ✓ Il display mostra l'elenco delle impostazioni di base.
2. Modificare l'impostazione desiderata.
- ✓ L'apparecchio salva automaticamente l'impostazione di base.
3. Per uscire dalle impostazioni di base, premere .

12.2 Panoramica delle impostazioni di base

Qui si trova una panoramica delle impostazioni di base.

Impostazione di base	Selezione	Utilizzo
Impostazioni bevande	Contenitore dei chicchi di caffè	Impostare l'assegnazione al contenitore dei chicchi di caffè.
		Impostazione elettronica del grado di macinatura "Regolazione elettronica del grado di macinatura" Impostare il grado di macinatura base in "comfortMode".
	beanIdent System	Impostare il tipo di chicchi utilizzato. → "Utilizzo di beanIdent System", Pagina 120
	Sequenza latte	Impostare la sequenza latte/caffè.
	Pausa latte macchiato	Impostare la pausa tra il latte e il caffè.

¹ In funzione dell'allestimento dell'apparecchio

Impostazione di base	Selezione	Utilizzo
	Temperatura di infusione	Impostare la temperatura di infusione.
	Resetta parametri bevanda	Per resettare le impostazioni bevanda.
Impostazioni apparecchio	Scaldatazze ¹	Attivare o disattivare lo scaldatazze ¹ .
	Spegnimento automatico	Impostare la durata dopo la quale l'apparecchio si spegne.
	Luminosità display	Regolare la luminosità in livelli.
	Toni	<ul style="list-style-type: none"> ■ Attivare e disattivare i toni. ■ Impostare il volume.
	Durezza acqua	Impostare la durezza dell'acqua.
	Lingua	Impostare la lingua.
	Impostazioni di fabbrica	Ripristinare le impostazioni predefinite dell'apparecchio.
Personalizzazione	Categoria di avvio	Impostare la visualizzazione del menu dopo l'accensione, ad es. "Classico".
	Sequenza profili	Definire la sequenza dei profili.
	Sequenza delle bevande nel profilo	Definire la sequenza delle bevande nel profilo.
Home Connect	Informazioni relative a Home Connect	→ <i>"Configurazione di Home Connect"</i> , Pagina 123
Informazioni apparecchio	Contatore bevande	Visualizzare il numero delle bevande erogate.
	Informazioni per la pulizia	Visualizzazione della durata fino alla prossima sostituzione del filtro dell'acqua o all'avvio di un programma di servizio.

¹ In funzione dell'allestimento dell'apparecchio

Impostazione di base	Selezione	Utilizzo
	Informazioni sulla versione	Visualizzare le informazioni sulla rete e sull'apparecchio.
	Informazioni licenza	Visualizzare il testo della licenza FOSS.
Modalità operativa	Modalità operativa a fini dimostrativi	Attivare o disattivare "Modalità demo".
Istruzioni brevi interfaccia utente		Conoscere le impostazioni dell'apparecchio.
Servizio di assistenza clienti		Trovare il codice QR e il servizio di assistenza clienti del proprio Paese.
¹ In funzione dell'allestimento dell'apparecchio		

13 Pulizia e cura

Per mantenere a lungo l'apparecchio in buone condizioni, sottoporlo a una cura e a una manutenzione scrupolose.

13.1 Idoneità per il lavaggio in lavastoviglie

Qui si trova una panoramica dei componenti lavabili in lavastoviglie.

ATTENZIONE!

Alcuni componenti sono termosensibili e possono essere danneggiati se vengono lavati in lavastoviglie.

- ▶ Osservare le istruzioni per l'uso della lavastoviglie.

- ▶ Lavare in lavastoviglie soltanto i componenti idonei.
- ▶ Utilizzare soltanto programmi che non riscaldano i componenti oltre 60 °C.

Adatti: 

- Raccogliocce
 - Piastra antigocce
 - Contenitore dei fondi di caffè
 - Indicatore meccanico del livello di riempimento
- Sistema per il latte con adattatore
- Contenitore del latte con coperchio
- Ciotola rossa dell'unità di infusione
- Adattatore del contenitore del latte¹

Non adatti: 

- Serbatoio dell'acqua
- Coperchio salva-aroma
- Unità di infusione
- Copertura unità di infusione
- Coperchio dell'erogatore bevande

¹ In funzione dell'allestimento dell'apparecchio

13.2 Detersivi

Utilizzare solo detersivi adatti.

ATTENZIONE!

I detersivi non appropriati possono danneggiare le superfici dell'apparecchio.

- ▶ Non usare prodotti corrosivi o abrasivi.
- ▶ Non impiegare detersivi a base di alcol.
- ▶ Non utilizzare spugnette dure o abrasive.

Detersivi e decalcificanti non adatti possono danneggiare l'apparecchio.

- ▶ Per decalcificare non usare acido citrico puro, aceto o sostanze a base di aceto.
- ▶ Non utilizzare decalcificanti contenenti acido fosforico.
- ▶ Utilizzare solo pastiglie decalcificanti e pastiglie detersivi sviluppate appositamente per l'apparecchio.

→ "Accessori", Pagina 114

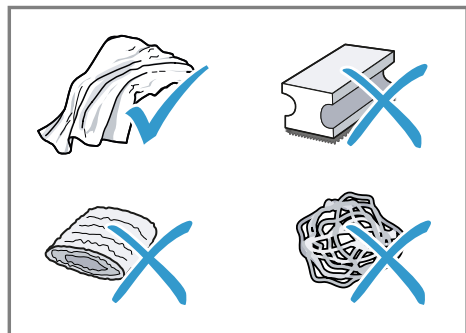

Consigli

- Lavare a fondo i panni in spugna nuovi per rimuovere gli eventuali sali presenti che possono causare ruggine sulle superfici in acciaio inossidabile.
- Rimuovere sempre subito i residui di calcare, caffè, latte, soluzioni di lavaggio e decalcificazione per evitare la formazione di corrosione.

13.3 Pulizia dell'apparecchio

⚠ AVVERTENZA

Pericolo di scosse elettriche!

L'infiltrazione di umidità può provocare una scarica elettrica.

- ▶ Non immergere mai l'apparecchio o il cavo di alimentazione nell'acqua.
- ▶ Il connettore dell'apparecchio non deve venire a contatto con liquidi.
- ▶ Non lavare l'apparecchio con pulitori a vapore o idropulitrici.

⚠ AVVERTENZA

Pericolo di ustioni!

Alcune parti dell'apparecchio diventano molto calde.

- ▶ Non toccare mai le parti calde dell'apparecchio.
- ▶ Dopo l'uso lasciar raffreddare le parti calde dell'apparecchio prima di toccarle.

1. Pulire il corpo, le superfici lucide e il pannello di comando con il panno in microfibra fornito.
2. Dopo l'erogazione di una bevanda pulire il sistema di erogazione con un panno morbido umido.
3. Lavare il serbatoio dell'acqua con acqua pulita e fresca.
4. Se l'apparecchio non è stato usato per un lungo periodo di tempo, ad es. durante una vacanza, lavarlo completamente, incluse le parti mobili come l'unità di infusione o il serbatoio dell'acqua.

Nota: L'apparecchio esegue automaticamente un risciacquo quando viene acceso a freddo o spento dopo l'erogazione del caffè. Il sistema si pulisce così da solo.

13.4 Lavaggio del raccogli-gocce e del contenitore dei fondi di caffè

Svuotare e lavare il raccogli-gocce e il contenitore dei fondi di caffè tutti i giorni per evitare la formazione di depositi. Seguire la guida per immagini all'inizio delle istruzioni.

→ Fig. **31** - **33**

13.5 Pulizia del contenitore per latte

Per motivi di igiene il contenitore per latte deve essere lavato regolarmente. È possibile lavare il contenitore per latte in lavastoviglie. Seguire la guida per immagini all'inizio delle istruzioni.

→ Fig. **22** - **25**

13.6 Programmi di servizio

Per inserire o rimuovere un filtro dell'acqua o lavare a fondo l'apparecchio, utilizzare i programmi di servizio. L'apparecchio segnala quando è necessario eseguire un programma di servizio, ad es. la pulizia.

ATTENZIONE!

Pericolo di danni all'apparecchio a causa di una pulizia e di una decalcificazione non eseguite correttamente o non eseguite per tempo.

- ▶ Eseguire subito il processo di decalcificazione seguendo le istruzioni.
- ▶ Inserire solo pastiglie per la pulizia nel cassetto della pastiglia.
- ▶ Non mettere mai pastiglie decalcificanti o altre sostanze nel cassetto della pastiglia.

Note

- Il display indica l'avanzamento della procedura.
- Se l'apparecchio è bloccato, è possibile riutilizzarlo soltanto al termine del processo di decalcificazione.

Consiglio: Oltre al programma di risciacquo automatico, togliere e lavare l'unità di infusione ad intervalli regolari.



Utilizzo dei programmi di servizio







1. Premere .
 2. Premere il simbolo del programma desiderato.
- ✓ Il display guida attraverso l'esecuzione del programma.

Panoramica dei programmi di servizio

Qui si trova una panoramica dei programmi di servizio.

Nota: La schermata iniziale mostra le erogazioni di bevande restanti prima dell'esecuzione del programma e la durata.

	Filtro INTENZA	Inserire, sostituire o togliere il filtro dell'acqua.
	Pulizia sistema latte	Lavare automaticamente il sistema per il latte.

	calc'nClean	Combinare la pulizia e la decalcificazione. Liberare i condotti dai residui di calcare e di caffè.
	Pulizia	Liberare i condotti dai residui di caffè.
	Decalcificazione	Liberare i condotti dai residui di calcare.
	Pulizia unità di infusione	Il display indica passo dopo passo la pulizia ottimale dell'unità di infusione.
	Pulizia erogatore bevande	Il display indica passo dopo passo la pulizia ottimale dell'erogatore.
	Protezione antigelo	Svuotare i condotti per proteggere l'apparecchio durante il trasporto o l'immagazzinamento.
	Lavaggio speciale	Se un programma di servizio si interrompe, ad es. a causa di un'interruzione di corrente, l'apparecchio esegue automaticamente il risciacquo. Dopodiché l'apparecchio è di nuovo pronto per il funzionamento.

Consigli

- Quando si avviano i programmi "Decalcificazione" oppure "calc'nClean", tenere a disposizione un recipiente con una capacità di almeno 1 l.
- Se si utilizza un filtro dell'acqua, si allunga l'intervallo di esecuzione di un programma di servizio.
- Si possono combinare "Decalcificazione" e "Pulizia" con il programma di servizio "calc'nClean".

14 Sistemazione guasti

I guasti minori possono essere sistemati autonomamente dall'utente. Utilizzare le informazioni per la sistemazione dei guasti prima di contattare il servizio di assistenza clienti. In questo modo si evitano costi non necessari.

AVVERTENZA

Pericolo di scosse elettriche!

Gli interventi di riparazione effettuati in modo non appropriato rappresentano una fonte di pericolo.

- ▶ Solo il personale adeguatamente specializzato e formato può eseguire riparazioni sull'apparecchio.
- ▶ Per la riparazione dell'apparecchio possono essere impiegati soltanto pezzi di ricambio originali.
- ▶ Al fine di evitare pericoli, se il cavo di alimentazione di questo apparecchio subisce danni deve essere sostituito dal produttore, dal suo servizio di assistenza clienti o da persona in possesso di simile qualifica.

Anomalia	Causa e ricerca guasti
L'apparecchio non reagisce più.	L'apparecchio presenta un guasto. <ol style="list-style-type: none"> 1. Staccare la spina di alimentazione e attendere 60 secondi. 2. Reinserire la spina di alimentazione.
Home Connect non funziona correttamente.	Sono possibili diverse cause scatenanti. <ul style="list-style-type: none"> ▶ Accedere a www.home-connect.com.
L'apparecchio eroga solo acqua, non caffè.	L'apparecchio non rileva un serbatoio dei chicchi di caffè vuoto. <ul style="list-style-type: none"> ▶ Aggiungere chicchi di caffè. <hr/> Il vano del caffè sull'unità di infusione è bloccato. <ul style="list-style-type: none"> ▶ Pulire l'unità di infusione. <hr/> I chicchi sono troppo oleosi e non scendono nel macinacaffè. <ul style="list-style-type: none"> ▶ Battere leggermente sul contenitore dei chicchi di caffè. ▶ Cambiare tipo di caffè. ▶ Non utilizzare chicchi oleosi. ▶ Pulire il contenitore dei chicchi di caffè con un panno umido. <hr/> Unità di infusione non inserita correttamente. <ol style="list-style-type: none"> 1. Controllare che l'unità di infusione sia inserita correttamente e bloccata saldamente. 2. Spingere la leva rossa in alto verso sinistra.

Anomalia	Causa e ricerca guasti
L'apparecchio eroga solo acqua, non caffè.	3. Inserire la copertura del vano di infusione.
L'apparecchio non eroga schiuma di latte.	<p>Il sistema per il latte è sporco.</p> <ul style="list-style-type: none"> ▶ Lavare il sistema per il latte in lavastoviglie. <hr/> <p>Il tubo del latte non si immerge nel latte.</p> <ul style="list-style-type: none"> ▶ Utilizzare più latte. ▶ Controllare se il tubo del latte è immerso nel latte. <hr/> <p>L'apparecchio presenta forti calcificazioni.</p> <ul style="list-style-type: none"> ▶ Decalcificare l'apparecchio.
Il sistema per il latte non aspira il latte.	<p>Il sistema per il latte non è montato correttamente.</p> <ul style="list-style-type: none"> ▶ Montare correttamente il sistema per il latte. <hr/> <p>La sequenza di collegamento del contenitore del latte e del sistema per il latte è errata.</p> <ul style="list-style-type: none"> ▶ Inserire prima il sistema per il latte nell'erogatore e poi il contenitore del latte. <hr/> <p>Il tubo del latte non si immerge nel latte.</p> <ul style="list-style-type: none"> ▶ Utilizzare più latte. ▶ Controllare se il tubo del latte è immerso nel latte.
Schiuma latte eccessivamente fredda.	<p>Latte eccessivamente freddo.</p> <ul style="list-style-type: none"> ▶ Utilizzare latte tiepido.
L'apparecchio non eroga acqua calda.	<p>Il sistema per il latte è sporco.</p> <ul style="list-style-type: none"> ▶ Lavare il sistema per il latte in lavastoviglie.
Il sistema per il latte non può essere montato o smontato.	<p>La sequenza di montaggio è errata.</p> <ul style="list-style-type: none"> ▶ Collegare prima il sistema per il latte e poi il contenitore del latte. Durante il montaggio togliere prima il contenitore del latte e poi il sistema per il latte.
L'apparecchio non eroga bevande.	<p>Aria nel filtro dell'acqua.</p> <ol style="list-style-type: none"> 1. Immergere in acqua il filtro dell'acqua, con l'apertura verso l'alto, finché non escono più bolle. 2. Ricollocare il filtro. <ul style="list-style-type: none"> ▶ Tenendolo diritto, spingere con decisione il filtro dell'acqua nel collegamento del serbatoio. <hr/> <p>I residui del decalcificante intasano il serbatoio dell'acqua.</p> <ol style="list-style-type: none"> 1. Togliere il serbatoio dell'acqua. 2. Pulire a fondo il serbatoio dell'acqua.

Anomalia	Causa e ricerca guasti
Presenza di gocce d'acqua sul fondo interno dell'apparecchio.	La vaschetta raccogliogocce è stata estratta troppo presto. ▶ Attendere alcuni secondi prima di estrarre la vaschetta raccogliogocce dopo l'ultima erogazione di una bevanda.
Non si riesce ad estrarre l'unità di infusione.	Il blocco non si sgancia, unità di infusione bloccata. ▶ Spegnerne l'apparecchio e riaccenderlo dopo 3 minuti.
Il macinacaffè non gira.	L'apparecchio è troppo caldo. 1. Scollegare l'apparecchio dalla rete. 2. Attendere 1 ora per lasciar raffreddare l'apparecchio.
Il macinacaffè non macina chicchi anche se il contenitore dei chicchi di caffè è pieno.	I chicchi sono troppo oleosi e non scendono nel macinacaffè. ▶ Battere leggermente sul contenitore dei chicchi di caffè. ▶ Cambiare tipo di caffè. ▶ Non utilizzare chicchi oleosi. ▶ Pulire il contenitore dei chicchi di caffè con un panno umido.
Forti differenze nella qualità del caffè o della schiuma di latte.	L'apparecchio presenta incrostazioni di calcare. ▶ Decalcificare l'apparecchio.
Qualità variabile della schiuma di latte.	La qualità della schiuma di latte dipende dal tipo utilizzato di latte o bevanda vegetale. ▶ Ottimizzare il risultato scegliendo un tipo adatto di latte o bevanda vegetale.
Il caffè non viene erogato o esce soltanto a gocce.	Il grado di macinatura impostato è troppo fine. ▶ Regolare un grado di macinatura più grosso.
La quantità impostata non viene raggiunta.	L'apparecchio presenta forti calcificazioni. ▶ Decalcificare l'apparecchio.
	Aria nel filtro dell'acqua. 1. Immergere in acqua il filtro dell'acqua, con l'apertura verso l'alto, finché non escono più bolle. 2. Ricollocare il filtro.
	Apparecchio sporco. ▶ Pulire l'unità di infusione. ▶ Decalcificare e pulire l'apparecchio.

Anomalia	Causa e ricerca guasti
Il caffè non ha alcuna "crema".	<p>Il tipo di caffè non è ottimale.</p> <ul style="list-style-type: none"> ▶ Utilizzare un tipo di caffè che contenga una maggiore percentuale di chicchi Robusta. ▶ Utilizzare chicchi con una tostatura più scura. <hr/> <p>I chicchi di caffè non sono più freschi di tostatura.</p> <ul style="list-style-type: none"> ▶ Utilizzare chicchi freschi. <hr/> <p>Il grado di macinatura non è adeguato per i chicchi di caffè.</p> <ul style="list-style-type: none"> ▶ Regolare un grado di macinatura più fine.
Il caffè è troppo "acido".	<p>Il grado di macinatura impostato è troppo grosso.</p> <ul style="list-style-type: none"> ▶ Regolare un grado di macinatura più fine. <hr/> <p>Il tipo di caffè non è ottimale.</p> <ul style="list-style-type: none"> ▶ Utilizzare un tipo di caffè che contenga una maggiore percentuale di chicchi Robusta. ▶ Utilizzare chicchi con una tostatura più scura.
Il caffè è troppo "amaro".	<p>Il grado di macinatura impostato è troppo fine.</p> <ul style="list-style-type: none"> ▶ Regolare un grado di macinatura più grosso. <hr/> <p>Il tipo di caffè non è ottimale.</p> <ul style="list-style-type: none"> ▶ Cambiare tipo di caffè.
Il caffè ha un gusto di "bruciato".	<p>Il grado di macinatura impostato è troppo fine.</p> <ul style="list-style-type: none"> ▶ Regolare un grado di macinatura più grosso. <hr/> <p>Il tipo di caffè non è ottimale.</p> <ul style="list-style-type: none"> ▶ Cambiare tipo di caffè. <hr/> <p>È impostata una temperatura del caffè troppo alta.</p> <ul style="list-style-type: none"> ▶ Regolare una temperatura del caffè più bassa.
I fondi di caffè non sono compatti e sono troppo bagnati.	<p>Il grado di macinatura non è impostato in modo ottimale.</p> <ul style="list-style-type: none"> ▶ Regolare un grado di macinatura più grosso o più fine. <hr/> <p>I chicchi sono troppo oleosi.</p> <ul style="list-style-type: none"> ▶ Utilizzare un altro tipo di chicchi.
Sul display viene visualizzato il messaggio "Inserire l'unità di infusione".	<p>La copertura non è inserita correttamente.</p> <ol style="list-style-type: none"> 1. Controllare che l'unità di infusione sia inserita correttamente e bloccata saldamente. 2. Spingere la leva rossa in alto verso sinistra. 3. Inserire la copertura del vano di infusione.

Anomalia	Causa e ricerca guasti
Sul display viene visualizzato il messaggio "Riempire il serbatoio dell'acqua." anche se il serbatoio dell'acqua è pieno.	<p>Il serbatoio dell'acqua non è inserito correttamente.</p> <ul style="list-style-type: none"> ▶ Inserire correttamente il serbatoio dell'acqua. <hr/> <p>Acqua gassata nel serbatoio dell'acqua.</p> <ul style="list-style-type: none"> ▶ Riempire il serbatoio dell'acqua con acqua del rubinetto fresca. <hr/> <p>Il galleggiante nel serbatoio dell'acqua è bloccato.</p> <ol style="list-style-type: none"> 1. Togliere il serbatoio dell'acqua. 2. Pulire a fondo il serbatoio dell'acqua. <hr/> <p>Il filtro dell'acqua nuovo non è stato lavato secondo le istruzioni.</p> <ol style="list-style-type: none"> 1. Lavare il filtro dell'acqua secondo le istruzioni. 2. Mettere in funzione il filtro dell'acqua. <hr/> <p>Aria nel filtro dell'acqua.</p> <ol style="list-style-type: none"> 1. Immergere in acqua il filtro dell'acqua, con l'apertura verso l'alto, finché non escono più bolle. 2. Ricollocare il filtro. <hr/> <p>Il filtro dell'acqua è vecchio.</p> <ul style="list-style-type: none"> ▶ Inserire un nuovo filtro dell'acqua. <hr/> <p>I depositi di calcare nel serbatoio d'acqua intasano il sistema.</p> <ol style="list-style-type: none"> 1. Pulire a fondo il serbatoio dell'acqua. 2. Avviare il programma di decalcificazione.
Sul display viene visualizzato il messaggio "Pulire l'unità di infusione.".	<p>L'unità di infusione è sporca.</p> <ul style="list-style-type: none"> ▶ Pulire l'unità di infusione. <hr/> <p>Il meccanismo dell'unità di infusione si muove con fatica.</p> <ul style="list-style-type: none"> ▶ Pulire l'unità di infusione.
Sul display viene visualizzato il messaggio che indica una tensione errata.	<p>Problemi di alimentazione elettrica.</p> <ul style="list-style-type: none"> ▶ Far funzionare l'apparecchio solo a 220 - 240 V.
Sul display viene visualizzato il messaggio che richiede di riavviare l'apparecchio.	<p>L'apparecchio presenta un guasto.</p> <ol style="list-style-type: none"> 1. Staccare la spina di alimentazione e attendere 60 secondi. 2. Reinserire la spina di alimentazione.
Sul display viene visualizzato molto frequentemente il messaggio " ".	<p>L'acqua decalcificata contiene ancora piccole quantità di calcare.</p> <ol style="list-style-type: none"> 1. Inserire un nuovo filtro dell'acqua. 2. Impostare la durezza dell'acqua di conseguenza.

Anomalia	Causa e ricerca guasti
Sul display viene visualizzato molto frequentemente il messaggio " ".	Decalcificante errato o insufficiente. ▶ Per decalcificare usare esclusivamente pastiglie adatte. <hr/> Programma di servizio non completamente eseguito. ▶ Avviare il programma di servizio "Lavaggio speciale". → <i>"Programmi di servizio", Pagina 129</i>

15 Trasporto, immagazzinamento e smaltimento

15.1 Attivazione della protezione antigelo

Proteggere l'apparecchio dal gelo durante il trasporto e l'immagazzinamento.

ATTENZIONE!

Possibili danni all'apparecchio durante il trasporto o l'immagazzinamento a causa di residui di liquidi nell'apparecchio.

- ▶ Prima del trasporto o dell'immagazzinamento svuotare il sistema di tubi.
1. Eseguire il programma "Protezione antigelo".
→ *"Panoramica dei programmi di servizio", Pagina 129*
 2. Staccare l'apparecchio dalla rete elettrica.

15.2 Rottamazione di un apparecchio dismesso

Un corretto smaltimento nel rispetto dell'ambiente permette di recuperare materie prime preziose.

1. Staccare la spina del cavo di alimentazione.
2. Tagliare il cavo di alimentazione.
3. Smaltire l'apparecchio nel rispetto dell'ambiente.

Per informazioni sulle attuali procedure di smaltimento rivolgersi al rivenditore specializzato o al comune di competenza.



Questo apparecchio dispone di contrassegno ai sensi della direttiva europea 2012/19/UE in materia di apparecchi elettrici ed elettronici (waste electrical and electronic equipment - WEEE).

Questa direttiva definisce le norme per la raccolta e il riciclaggio degli apparecchi dismessi valide su tutto il territorio dell'Unione Europea.

16 Servizio di assistenza clienti

I ricambi originali rilevanti per il funzionamento secondo il corrispondente regolamento Ecodesign sono reperibili presso il nostro servizio di assistenza clienti per un periodo di almeno 7 anni a partire dalla messa in circolazione dell'apparecchio all'interno dello Spazio economico europeo.

Nota: L'intervento del servizio di assistenza clienti è gratuito nell'ambito delle condizioni di garanzia del produttore.

Informazioni dettagliate sulla durata della garanzia e sulle condizioni di garanzia in ciascun Paese sono reperibili nell'elenco dei servizi al cliente fornito in dotazione, presso il nostro servizio di assistenza clienti, presso il vostro rivenditore o sul nostro sito Internet.

Quando si contatta il servizio di assistenza clienti sono necessari il codice prodotto (E-Nr.), il codice di produzione (FD) e il numero progressivo (Z-Nr.) dell'apparecchio.

it Dati tecnici

I dati di contatto del servizio di assistenza clienti sono disponibili nell'elenco dei centri di assistenza allegato o sul nostro sito Internet.

16.1 Codice prodotto (E-Nr.), codice di produzione (FD) e numero progressivo (Z-Nr.)

Il codice prodotto (E-Nr.), il codice di produzione (FD) e il numero progressivo (Z-Nr.) sono riportati sulla targhetta identificativa dell'apparecchio. Annotare i dati dell'apparecchio e il numero di telefono del servizio di assistenza clienti per ritrovarli rapidamente.

17 Dati tecnici

Tensione	220– 240 V ~
Frequenza	50 Hz
Potenza assorbita	1500 W
Pressione massima pompa, statica	20 bar
Capacità massima del serbatoio acqua (senza filtro)	2,3 l
Capacità massima del serbatoio chicchi	375 g
Capacità massima del contenitore dei chicchi di caffè destro/sinistro	260 g / 280 g
Lunghezza del cavo di alimentazione	100 cm
Altezza apparecchio	40 cm
Larghezza apparecchio	32 cm

Profondità apparecchio	47 cm
Peso, a vuoto	12 kg
Tipo di macinacaffè	Ceramica

17.1 Informazioni sul software libero e open source

Questo prodotto contiene componenti software concessi in licenza dai titolari dei diritti d'autore sotto forma di software libero o open source.

Le informazioni di licenza corrispondenti sono memorizzate nell'elettrodomestico. Si può accedere alle informazioni di licenza corrispondenti anche tramite la Home Connect App: "Profilo -> Informazioni legali -> Informazioni di licenza".¹ Le informazioni di licenza possono essere scaricate dal sito web dei prodotti del marchio. (Cercare sul sito web del prodotto il modello di apparecchio e altri documenti). In alternativa è possibile richiedere le informazioni corrispondenti all'indirizzo e-mail ossrequest@bshg.com o a BSH Hausgeräte GmbH, Carl-Wery-Str. 34, D-81739 München.

Il codice sorgente viene messo a disposizione su richiesta.

Inviare la richiesta a ossrequest@bshg.com oppure a BSH Hausgeräte GmbH, Carl-Wery-Str. 34, D-81739 München.

Oggetto: „OSSREQUEST“

I costi di gestione della richiesta saranno addebitati in fattura. Questa offerta è valida per tre anni dalla data di acquisto o almeno per il periodo in cui offriamo il supporto e i ricambi per il relativo apparecchio.

¹ In funzione dell'allestimento dell'apparecchio

18 Dichiarazione di conformità

Con la presente, BSH Hausgeräte GmbH dichiara che l'apparecchio con funzionalità Home Connect è conforme ai requisiti fondamentali e alle altre disposizioni in materia della direttiva 2014/53/EU.

La dichiarazione di conformità dettagliata RED è consultabile su Internet, sul sito siemens-home.bsh-group.com, alla pagina del prodotto nei documenti supplementari.



2,4 GHz di banda (2400–2483,5 MHz): max. 100 mW
5 GHz di banda (5150–5350 MHz + 5470–5725 MHz): max. 100 mW



BE	BG	CZ	DK	DE	EE	IE	EL	ES
FR	HR	IT	CY	LI	LV	LT	LU	HU
MT	NL	AT	PL	PT	RO	SI	SK	FI
SE	NO	CH	TR	IS	UK (NI)			

5 GHz di WLAN (Wi-Fi): solo per l'uso in ambienti interni.

AL	BA	MD	ME	MK	RS	UK	UA
----	----	----	----	----	----	----	----

5 GHz di WLAN (Wi-Fi): solo per l'uso in ambienti interni.

Raadpleeg de Digitale Gebruikersgids voor meer informatie.



Inhoudsopgave

1 Veiligheid	142	7.4 Koffiedrank met melk afne- men	152
1.1 Algemene aanwijzingen	142	7.5 baristaMode of comfortMode.	153
1.2 Bestemming van het appa- raat	142	7.6 Twee kopjes tegelijk afne- men	153
1.3 Inperking van de gebruikers ..	142	7.7 Favoriete drank opslaan ☆ ...	153
1.4 Veiligheidsaanwijzingen	142	7.8 Elektronische instelling van de maalgraad eGrinder ge- bruiken.....	153
2 Milieubescherming en bespa- ring	146	7.9 beanIdent System gebruiken ¹	154
2.1 Afvoeren van de verpakking ..	146	8 Kinderslot	154
2.2 Energie besparen	146	8.1 Kinderslot inschakelen	154
3 Opstellen en aansluiten	146	8.2 Kinderslot uitschakelen	154
3.1 Meegeleverd.....	146	9 Kopjesverwarming¹	154
3.2 Apparaat opstellen en aan- sluiten	146	9.1 Kopjesverwarming activeren en deactiveren ¹	154
4 Uw apparaat leren kennen	147	10 Personalisering	154
4.1 Apparaat.....	147	10.1 Een eerste profiel aanma- ken.....	154
4.2 Bedieningspaneel.....	147	10.2 Meer profielen aanmaken	155
5 Accessoires	148	10.3 Profiel bewerken.....	155
6 Voor het eerste gebruik	149	10.4 Profiel wissen	155
6.1 Apparaat voorbereiden en reinigen.....	149	10.5 Profielen sorteren	155
6.2 Waterhardheid bepalen	149	10.6 Drank toevoegen aan een profiel.....	155
6.3 Waterfilter	149	10.7 Drank uit Klassieker of cof- feeWorld toevoegen aan het profiel	155
6.4 Eerste keer in gebruik ne- men.....	150	10.8 Profiel uit Klassieker of cof- feeWorld aanmaken	156
6.5 Algemene aanwijzingen	150		
7 De Bediening in essentie	151		
7.1 Apparaat in- of uitschakelen ..	151		
7.2 Drankafname	151		
7.3 doubleShot en tripleShot.....	151		

¹ Afhankelijk van de apparaatuitvoering

10.9 Drank in het profiel bewerken.....	156
10.10 Drank in het profiel wissen.	156
11 Home Connect	156
11.1 Home Connect instellen.....	157
11.2 Home Connect instellingen..	157
11.3 Afstandsdiagnose.....	158
11.4 Bescherming persoonsgegevens.....	158
12 Basisinstellingen	158
12.1 Basisinstellingen wijzigen.....	158
12.2 Overzicht van de basisinstellingen	158
13 Reiniging en onderhoud	160
13.1 Vaatwasserbestendigheid	160
13.2 Reinigingsmiddelen.....	161
13.3 Apparaat reinigen.....	161
13.4 Lekschaal en koffiedikreservoir reinigen.....	162
13.5 Melkreservoir reinigen.....	162
13.6 Serviceprogramma's	162
14 Storingen verhelpen	164
15 Transporteren, opslaan en afvoeren.....	169
15.1 Vorstbeveiliging activeren	169
15.2 Afvoeren van uw oude apparaat	169
16 Servicedienst.....	169
16.1 Productnummer (E-Nr.), productienummer (FD) en volgnummer (Z-Nr.)	170
17 Technische gegevens.....	170
17.1 Informatie over vrije software en opensourcesoftware ...	170
18 Conformiteitsverklaring.....	171



1 Veiligheid

Neem de volgende veiligheidsvoorschriften in acht.

1.1 Algemene aanwijzingen

- Lees deze gebruiksaanwijzing zorgvuldig door.
- Bewaar de gebruiksaanwijzing en de productinformatie voor later gebruik of voor volgende eigenaren.
- Sluit het apparaat in geval van transportschade niet aan.

1.2 Bestemming van het apparaat

Gebruik het apparaat uitsluitend:

- om hete drank te bereiden.
- voor huishoudelijk gebruik en in gesloten ruimtes binnen de huiselijke omgeving.
- tot een hoogte van 2000 m boven zeeniveau.

1.3 Inperking van de gebruikers

Dit apparaat kan worden bediend door kinderen vanaf 8 jaar en door personen met fysieke, sensorische of geestelijke beperkingen of met gebrekkige ervaring en/of kennis, indien zij onder toezicht staan of zijn geïnstrueerd in het veilige gebruik van het apparaat en de daaruit resulterende gevaren hebben begrepen.

Kinderen mogen niet met het apparaat spelen.

Reiniging en gebruikersonderhoud mogen niet worden uitgevoerd door kinderen, tenzij ze 8 jaar of ouder zijn en onder toezicht staan.

Zorg ervoor dat kinderen die jonger zijn dan 8 jaar niet bij het apparaat of de aansluitkabel kunnen komen.

1.4 Veiligheidsaanwijzingen

WAARSCHUWING – Kans op verstikking!

Kinderen kunnen verpakkingsmateriaal over het hoofd trekken en hierin verstrikt raken en stikken.

- ▶ Verpakkingsmateriaal uit de buurt van kinderen houden.

- ▶ Laat kinderen niet met verpakkingsmateriaal spelen. Kinderen kunnen kleine onderdelen inademen of inslikken en hierdoor stikken.
- ▶ Kleine onderdelen uit de buurt van kinderen houden.
- ▶ Kinderen niet met kleine onderdelen laten spelen.

⚠ WAARSCHUWING – Kans op elektrische schok!

Ondeskundige installaties zijn gevaarlijk.

- ▶ Het apparaat uitsluitend aansluiten en gebruiken volgens de gegevens op het typeplaatje.
- ▶ Het apparaat uitsluitend via een volgens de voorschriften geïnstalleerd stopcontact met randaarde op een stroomnet met wisselstroom aansluiten.
- ▶ Het randaardesysteem van de elektrische huisinstallatie moet conform de elektrotechnische voorschriften zijn geïnstalleerd.

Een beschadigd apparaat of een beschadigd netsnoer is gevaarlijk.

- ▶ Nooit een beschadigd apparaat gebruiken.
- ▶ Nooit een apparaat met gescheurd of gebroken oppervlak gebruiken.
- ▶ Nooit aan het netsnoer trekken, om het apparaat van het elektriciteitsnet te scheiden. Altijd aan de stekker van het netsnoer trekken.
- ▶ Wanneer het apparaat of het netsnoer is beschadigd, dan direct de stekker van het netsnoer uit het stopcontact halen of de zekering in de meterkast uitschakelen.
- ▶ Contact opnemen met de servicedienst. → *Pagina 169*

Ondeskundige reparaties zijn gevaarlijk.

- ▶ Alleen daarvoor geschoold vakpersoneel mag reparaties aan het apparaat uitvoeren.
- ▶ Er mogen uitsluitend originele reserveonderdelen worden gebruikt voor reparatie van het apparaat.
- ▶ Als het netsnoer van dit apparaat beschadigd raakt, moet het ter vermindering van risico's worden vervangen door de fabrikant, de servicedienst of een andere gekwalificeerde persoon.

Binnendringend vocht kan tot elektrische schokken leiden.

- ▶ Nooit het apparaat of het netsnoer in water dompelen.

- ▶ Op de stekerverbinding van het apparaat mag geen vloeistof overlopen.
- ▶ Gebruik het apparaat alleen in gesloten ruimtes.
- ▶ Stel het apparaat nooit bloot aan grote hitte en vochtigheid.
- ▶ Geen stoomreiniger of hogedrukreiniger gebruiken om het apparaat te reinigen.

⚠ WAARSCHUWING – Kans op brand!

Het apparaat wordt heet.

- ▶ Het apparaat voldoende ventileren.
- ▶ Laat het apparaat nooit in een kast werken.

Het gebruik van een verlengd netsnoer en niet-toegestane adapters is gevaarlijk.

- ▶ Geen verlengsnoeren of meervoudige stopcontacten gebruiken.
- ▶ Alleen door de fabrikant goedgekeurde adapters en netsnoeren gebruiken.
- ▶ Wanneer het netsnoer te kort is en er geen langer netsnoer beschikbaar is, neem dan contact op met een elektrospciaalzaak om de huisinstallatie aan te passen.

⚠ WAARSCHUWING – Kans op brandwonden!

Enkele apparaatonderdelen worden zeer heet.

- ▶ Nooit hete apparaatonderdelen aanraken.
- ▶ Na het gebruik de hete apparaatonderdelen laten afkoelen voordat u deze aanraakt.

⚠ WAARSCHUWING – Kans op brandwonden!

Vers bereide dranken zijn zeer heet.

- ▶ De dranken indien nodig laten afkoelen.
- ▶ Huidcontact met naar buiten tredende vloeistoffen en dampen vermijden.

Als het apparaat op afstand via de Home Connect app zonder direct toezicht wordt gestart, kan dat brandwonden bij derden tot gevolg hebben.

- ▶ Houd uw handen tijdens de drankafgifte niet onder de koffie-uitloop.
- ▶ Houd personen en vooral kinderen uit de buurt van het apparaat.

⚠ WAARSCHUWING – Kans op letsel!

Onjuist gebruik van het apparaat kan de gebruiker in gevaar brengen.

- ▶ Het apparaat uitsluitend conform de bestemming gebruiken om letsel te voorkomen.

Gevaar voor beknelling van uw vingers bij het sluiten apparaatdeur.

- ▶ Bij het sluiten van de apparaatdeur op uw vingers letten.

Het maalwerk roteert.

- ▶ Nooit in het maalwerk grijpen.

⚠ WAARSCHUWING – Gevaar: magnetisme!

Het apparaat bevat permanente magneten. Deze kunnen elektronische implantaten, zoals pacemakers, of insulinepompen beïnvloeden.

- ▶ Personen met elektronische implantaten dienen een afstand van minstens 10 cm tot het apparaat aan te houden.
- ▶ De minimale afstand van 10 cm ook ten opzichte van de verwijderde watertank aanhouden.

⚠ WAARSCHUWING – Kans op gevaar voor de gezondheid!

Verontreinigingen in het apparaat kunnen de gezondheid schaden.

- ▶ De reinigingsinstructies voor de hygiëne van het apparaat in acht nemen.

2 Milieubescherping en besparing

2.1 Afvoeren van de verpakking

De verpakkingsmaterialen zijn milieuvriendelijk en kunnen worden hergebruikt.

- ▶ De afzonderlijke componenten op soort gescheiden afvoeren.

2.2 Energie besparen

Als u deze aanwijzingen opvolgt, verbruikt uw apparaat minder stroom.

Het interval voor de automatische uitschakeling op de kleinste waarde instellen.

- ✓ Als het apparaat niet wordt gebruikt, wordt het eerder uitgeschakeld.
→ "Basisinstellingen", Pagina 158

De drankafname niet voortijdig onderbreken.

- ✓ De verwarmde hoeveelheid water of melk wordt optimaal gebruikt.

Het apparaat regelmatig ontkalken.

- ✓ Kalkafzettingen verhogen het energieverbruik.

3 Opstellen en aansluiten

3.1 Meegeleverd

Controleer na het uitpakken alle onderdelen op transportschade en de volledigheid van de levering.

Opmerking: Afhankelijk van het apparaattype worden verschillende accessoires meegeleverd. De betreffende accessoires zijn gemarkeerd met een gestreept kader.

→ Fig. 1

A	Volautomatische espressomachine
B	Melkreservoir
C	Melkslangetje
D	Adapter voor het melkreservoir ¹
E	Gebruiksaanwijzing
F	Aanbreng hulp voor waterfilter
G	Ontkalkingstablet ¹
H	Reinigingstablet ¹
I	Waterfilter
J	Teststrip voor de hardheid van het water
K	Microvezeldoekje

¹ Afhankelijk van de apparaatuitvoering

3.2 Apparaat opstellen en aansluiten

LET OP!

Gevaar voor schade aan het apparaat. Bij een ondeskundige ingebruikneming kan het apparaat worden beschadigd.

- ▶ Gebruik het apparaat alleen in vorstvrije ruimten.
- ▶ Als het apparaat bij temperaturen onder 0°C is getransporteerd of opgeslagen, het apparaat vóór ingebruikneming 3 uur op kamertemperatuur laten komen.
- ▶ Na het aansluiten telkens ca. 5 seconden wachten.

1. Het apparaat op een waterbestendig horizontaal oppervlak met voldoende draagkracht plaatsen.
2. Het apparaat met de stekker op een reglementair geïnstalleerd, geaard stopcontact aansluiten.

4 Uw apparaat leren kennen

4.1 Apparaat

Hier vindt u een overzicht van de onderdelen van uw apparaat.

Opmerkingen

- Afhankelijk van het apparaattype zijn kleur- en detailafwijkingen mogelijk.
- De gebruiksaanwijzing beschrijft twee apparaatvarianten:
 - Apparaat heeft één bonenreservoir.
 - Apparaat heeft twee bonenreservoirs.

→ Fig. 2

1	Melkreservoir
2	Touchvelden
3	Kopjesverwarming ¹
4	Bonenreservoir ¹
5	Tabtschacht
6	Aromadeksel ¹
7	LED-indicatie bonenreservoir ¹
8	Typeplaatje
9	Touchdisplay
10	Deur van zetkamer

¹ Afhankelijk van de apparaatuitvoering

11	Watertank
12	Melksysteem
13	Afdekking uitloop
14	Lekschaal

¹ Afhankelijk van de apparaatuitvoering

4.2 Bedieningspaneel

Via het bedieningsveld kunt u alle functies van uw apparaat instellen en informatie krijgen over de gebruikstoestand.

→ Fig. 3

1	Touchdisplay
2	Touchvelden

Touchdisplay

Het touchdisplay is zowel indicatie als bedieningselement.



Hoofdmenu

Profielen	Opgeslagen dranken met persoonlijke instellingen kiezen.
Klassieker	Standaarddranken kiezen.
coffee-World	Basisdranken kiezen, die in combinatie met Home Connect kunnen worden uitgebreid.

Drankparameters

	Sterkte
	Hoeveelheid
	Melkaandeleel
	Maalgraad
	Contacttijd



¹ Afhankelijk van de apparaatuitvoering



	Temperatuur
	Geselecteerde bonensoort ¹
	Bonenreservoir ¹ kiezen.

¹ Afhankelijk van de apparaatuitvoering

Tip: Meer drankinstellingen vindt u in de basisinstellingen.





Indicatie

Comfort Barista	Apparaat is in de baristamodus of comfortmodus.
	Kopjesverwarming is ingeschakeld.
	aromaBoost
	Apparaat is met Home Connect verbonden.

	Apparaat is niet met Home Connect verbonden.
	Apparaat heeft geen verbinding met de server.

Touchvelden

Hier vindt u een overzicht van de symbolen die altijd zichtbaar zijn.

	Apparaat in- of uitschakelen.
	Baristamodus of comfortmodus kiezen.
	Twee kopjes afnemen.
	Favoriete drank opslaan.
	Serviceprogramma's openen of verlaten.
	Instellingen openen of verlaten.

5 Accessoires

Gebruik alleen originele accessoires. Deze zijn op het apparaat afgestemd.

Accessoires	Handel	Service dienst
Reinigingstabletten	TZ80001A TZ80001B	00312097 00312098
Ontkalkingstabletten	TZ80002A TZ80002B	00312094 00312095
Waterfilter	TZ70003	00575491
Waterfilterpakket met 3 filters	TZ70033A	-
Microvezeldoekje	-	00460770
Verzorgingsset	TZ80004A TZ80004B	00312105 00312106
Adapter voor het melkreservoir	TZ70001	17006005

6 Voor het eerste gebruik

Bereid het apparaat voor voor het gebruik.

6.1 Apparaat voorbereiden en reinigen

Verwijder de beschermingsfolies en reinig het apparaat en de onderdelen. Volg de instructies met afbeeldingen aan het begin van deze gebruiksaanwijzing.

LET OP!

Ongeschikte bonen kunnen het maalwerk verstoppem.

- ▶ Alleen zuivere, gebrande espresso bonen of bonenmengsels voor volautomaten gebruiken.
- ▶ Geen geglaceerde koffiebonen gebruiken.
- ▶ Geen gekarameliseerde koffiebonen gebruiken.
- ▶ Geen koffiebonen gebruiken die met suikerhoudende additieven zijn behandeld.
- ▶ Het reservoir niet met gemalen koffie vullen.

→ Fig. 4 - 29

Opmerkingen

- Vul de watertank dagelijks met vers, koud water zonder koolzuur.
- Bij de apparaatvariant met 2 bonenreservoirs kunt u 2 verschillende soorten koffiebonen erin doen. De LED van het actieve bonenreservoir brandt.
- Het apparaat onthoudt voor elke drank het laatst geselecteerde bonenreservoir. U kunt deze voorinstelling wijzigen.
→ "Basisinstellingen", Pagina 158

Tip: Om de kwaliteit optimaal te houden bewaart u de koffiebonen koel en afgesloten.

U kunt de koffiebonen meerdere dagen in het bonenreservoir bewaren zonder dat het aroma verloren gaat.

6.2 Waterhardheid bepalen

De juiste instelling van de waterhardheid is van belang, opdat het apparaat tijdig meldt dat het moet worden ontkalkt. U kunt de waterhardheid bepalen met behulp van het bijgevoegde teststrookje of opvragen bij uw waterleidingbedrijf.

1. Het teststrookje kort in schoon leidingwater dopen.
2. Laat het teststrookje uitlekken.
3. De waterhardheid na 1 minuut op het teststrookje aflezen.

De tabel toont de toekenning van de niveaus aan de graden van waterhardheid:

Standard	Duitse hardheid in °dH	Totale hardheid in mmol/l
1	1-7	< 1,3
2	8-14	1,3-2,5
3	15-21	2,5-3,8
4 ¹	22-30	> 3,8

¹ Fabrieksinstelling

Opmerking: Als in het huis een wateronthardingsinrichting is geïnstalleerd, kunt u "Onthardingssysteem" instellen.

Tip: U kunt de instellingen op elk gewenst moment wijzigen.

→ "Basisinstellingen", Pagina 158

6.3 Waterfilter

Met een waterfilter vermindert u de kalkafzettingen en vermindert u de verontreinigingen in het water.

Waterfilter plaatsen

LET OP!

Mogelijke apparaatschade door verkalking.

- ▶ Het waterfilter bijtijds vervangen.
- ▶ Het waterfilter uiterlijk na 2 maanden vervangen.
- ▶ De meldingen op het display in acht nemen.

1. ☞ indrukken.
2. Op "INTENZA-filter" drukken en de aanwijzingen op het display volgen.

Waterfilter vervangen of verwijderen

U kunt het apparaat ook zonder waterfilter gebruiken.

1. ☞ indrukken.
2. "INTENZA-filter" indrukken.
3. Op "Vervangen" of "Verwijderen" drukken en de aanwijzingen op het display volgen.

Tips

- Verwissel het waterfilter ook om hygiënische redenen.
- Met een waterfilter hoeft u het apparaat minder vaak te ontkalken.
- Wanneer u een waterfilter gebruikt, krijgt u koffiedranken met meer smaak.
- Spoel het geplaatste waterfilter vóór gebruik door een kopje heet water af te nemen, wanneer u het apparaat bijvoorbeeld tijdens een vakantie langere tijd niet hebt gebruikt.
- Het waterfilter is verkrijgbaar in de handel of via de klantenservice.
→ "Accessoires", Pagina 148

6.4 Eerste keer in gebruik nemen

Breng na de aansluiting op het lichtnet de instellingen voor de eerste ingebruikneming aan. De eerste ingebruikneming verschijnt alleen als u voor het eerst inschakelt.

1. Schakel het apparaat in met ☹.
 2. Volg de aanwijzingen op het display op.
- ✓ Op het display ziet u de nodige aanwijzingen.

Opmerkingen

- Als u Home Connect nu wilt installeren, volg dan de aanwijzingen in de Home Connect app.
→ "Home Connect instellen", Pagina 157
- Als de "Demonstratiemodus" actief is, functioneren alleen de displaymeldingen. U kunt geen drank afnemen of programma's uitvoeren.

6.5 Algemene aanwijzingen

Neem de aanwijzingen in acht om het apparaat optimaal te kunnen gebruiken.

Opmerkingen

- Het apparaat is in de fabriek ingesteld op de standaardinstellingen voor optimaal gebruik.
- De molen is in de fabriek ingesteld op een optimale werking. Wanneer de koffie er slechts druppelend uit komt of te dun is en te weinig crema heeft, kunt u de maalgraad instellen.
→ "Elektronische instelling van de maalgraad eGrinder gebruiken", Pagina 153
- Tijdens de werking kunnen waterdruppels ontstaan bij de ventilatiesleuven en het deksel van de tablettenschacht.

- Wanneer u het apparaat een bepaalde tijd niet bedient, gaat het apparaat automatisch uit. U kunt de duur wijzigen in de basisinstellingen. → *Pagina 158*
- Om technische redenen kan er stoom uit het apparaat ontsnappen.

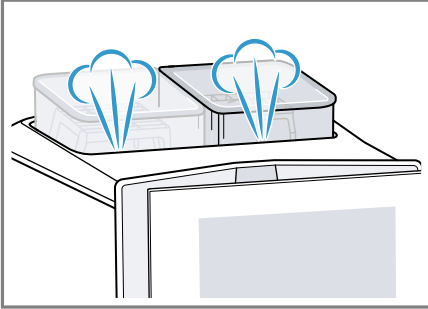

- De eerste drank heeft nog niet het volle aroma wanneer:
 - U het apparaat voor het eerst gebruikt.
 - U een serviceprogramma heeft uitgevoerd.
 - U het apparaat langere tijd niet heeft gebruikt.

De drank niet drinken.

Tip: Na de ingebruikneming van het apparaat verkrijgt u pas een langdurig fijnporige cremalaag nadat u een paar kopjes heeft afgenomen.

7 De Bediening in essentie

7.1 Apparaat in- of uitschakelen

- ▶ Druk op .

Na het inschakelen toont het display het logo. Bij het in- en uitschakelen wordt het apparaat automatisch gespoeld. Bij uitschakelen

dampt het apparaat om te reinigen uit in de lekschaal. Als het apparaat bij het inschakelen nog warm is of vóór het uitschakelen geen drank is afgenomen, wordt het apparaat niet gespoeld.

7.2 Drankafname

In het navolgende leert u hoe u de drank van uw keuze kunt bereiden.

WAARSCHUWING **Kans op brandwonden!**

Vers bereide dranken zijn zeer heet.

- ▶ De dranken indien nodig laten afkoelen.
- ▶ Huidcontact met naar buiten tredende vloeistoffen en dampen vermijden.

Opmerkingen

- Bij enkele instellingen wordt de koffie in meerdere stappen bereid. Wacht tot de bereiding helemaal voltooid is.
- Als u een drank met melk wilt afnemen, moet u altijd het met melk gevulde melkreservoir of de melkadapter met een melkpak aansluiten.
- U kunt de drankuitloop alleen plaatsen of verwijderen als de melkhouder of de melkadapter niet is aangesloten.
- Het melkreservoir is speciaal voor dit apparaat ontwikkeld. Gebruik het melkreservoir uitsluitend voor het bewaren van melk in de koelkast bij huishoudelijk gebruik.
- Als het melksysteem niet is gereinigd, kunnen bij afname van heet water geringe hoeveelheden melk meekomen.

7.3 doubleShot en tripleShot

Uw apparaat maalt twee of drie keer koffie.

Om alleen lekkere en maagvriendelijke aroma's te verkrijgen maalt en bereidt het apparaat opnieuw koffiebonen.

Hoe langer het koffiezetten duurt, des te meer bittere stoffen en ongewenste aroma's vrijkomen. Bittere stoffen en ongewenste aroma's beïnvloeden de smaak en maagvriendelijkheid van de koffie.

Opmerking: De functies "doubleShot" en "tripleShot" zijn afhankelijk van de gekozen drank, de gekozen sterkte en de grootte van de drank.

7.4 Koffiedrank met melk afnemen

Ervaar bijvoorbeeld hoe u een latte macchiato bereidt.

WAARSCHUWING **Kans op brandwonden!**







Het melksysteem wordt erg warm.

- ▶ Nooit het hete melksysteem aanraken.
- ▶ Het hete melksysteem laten afkoelen voordat u het aanraakt.

Vereisten

- Het apparaat is ingeschakeld, de watertank en het bonenreservoir zijn gevuld.
- Het melkreservoir of de melkadapter is aangesloten.
- Het melkreservoir is met melk gevuld of het slangetje van de melkadapter is in de melk gedoopt.

1. Plaats een glas onder de uitloop.
2. Druk op  en kies "baristaMode".
3. Op "Klassieker" drukken.
4. Kies het dranksymbool voor latte macchiato.
5. Druk op het dranksymbool en stel de drankparameters in.

- Om de sterkte  in te stellen op de segmenten drukken.
 - Om de vulhoeveelheid  in te stellen op de segmenten drukken.
 - Om het melkaandeel  in te stellen op de segmenten drukken.
 - Om de maalgraad  in te stellen op de segmenten drukken.
→ "Elektronische instelling van de maalgraad eGrinder gebruiken", Pagina 153
 - Om de contacttijd  in te stellen op de segmenten drukken.
 - Om de bereidingstemperatuur  in te stellen op de segmenten drukken.
 - Om het bonenreservoir ¹ te wijzigen op  drukken.
6. Op "Start" drukken en wachten tot het proces is voltooid.
- Op "Stop" drukken om de drankbereiding volledig te stoppen.
 - Op "Overslaan" drukken om alleen de actuele afnamestap te stoppen.

Opmerkingen

- Als u ca. 30 seconden lang geen instelling wijzigt, verlaat het apparaat de instelmodus.
- Het apparaat slaat de instellingen automatisch op.
- Druk op "Resetten" om alle drankparameters te resetten.

Tips

- U kunt de kopjes vóór de afname ook met heet water of de kopjesverwarming¹ voorverwarmen.
- Bij de apparaatvariant met 2 bonenreservoirs kunt u tijdens de drankbereiding bij lege bonenreservoir¹ omschakelen. De bereiding gaat dan verder met het volle bonenreservoir.

¹ Afhankelijk van de apparaatuitvoering

- In plaats van melk kunt u ook plantaardige dranken zoals soja-melk gebruiken.
- De kwaliteit van het melkschuim is afhankelijk van de gebruikte soort melk of plantaardige drank.

7.5 baristaMode of comfort-Mode

U kunt de bedieningsmodus kiezen. Bij de keuze "baristaMode" zijn voor de afzonderlijke dranken meer instelmogelijkheden beschikbaar, bijv. contacttijd.

7.6 Twee kopjes tegelijk afnemen

Afhankelijk van uw drank kunt u 2 kopjes tegelijk bereiden.

Opmerking: Als de functie "double-Shot" of "tripleShot" actief is, is het niet mogelijk om twee kopjes tegelijk af te nemen.

1. Kies het symbool voor de gewenste drank.
2. Druk op .
- ✓ Het display geeft de instelling  aan.
3. Plaats twee kopjes links en rechts onder de uitloop.
4. Druk op "Start".

De drank wordt in 2 stappen bereid. De bonen worden in 2 maalgangen gemalen.

- ✓ De drank wordt bereid en loopt vervolgens in de kopjes.
5. Wacht tot het proces volledig is voltooid.

7.7 Favoriete drank opslaan



U kunt een favoriete drank die u vaak afneemt direct opslaan.

1. Kies het symbool voor de gewenste drank.
2. Druk op het dranksymbool en stel de drankparameters in.
3. Om op te slaan 3 seconden op ☆ drukken.

Tips

- Om de favoriete drank steeds weer te geven en te starten drukt u één keer kort op ☆.
- U kunt altijd een nieuwe favoriete drank opslaan.

Opmerking: Wanneer u een nieuwe favoriete drank opslaat, vervangt u de bestaande favoriete drank.

7.8 Elektronische instelling van de maalgraad eGrinder gebruiken

Uw apparaat beschikt over een instelbare molen, waarmee u de maalgraad van de koffiebonen individueel in de "baristaMode" kunt aanpassen.

1. Druk op  en kies "baristaMode".
2. Druk op het symbool voor de gewenste drank.
3. Druk op  en stel de maalgraad in.

De instelling van de maalgraad is pas merkbaar vanaf het tweede kopje.

Opmerking: Bij de apparaatvariant met 2 bonenreservoirs kunt u de maalgraad voor elk bonenreservoir apart instellen.

Tips

- De basismaalgraad voor de "comfortMode" kunt u instellen in de apparaatinstellingen.
- In de "comfortMode" kunt u bovendien de functie [aromaBoost] voor kleine dranken gebruiken, bijv. espresso. Met [aromaBoost] stelt u

de maalgraad iets fijner in dan de ingestelde maalgraad. Basismahlgrad ein.

- Wanneer de koffie er slechts druppelend uit komt, stel de maalgraad dan grover in.
Wanneer de koffie te dun is en te weinig crema heeft, stel de maalgraad dan fijner in.

7.9 beanident System gebruiken¹

U kunt uw apparaat instellen op de door u gebruikte soort koffiebonen.

1. Druk op .
2. Kies "Drankinstellingen".
3. Kies "beanident System".
4. Kies koffiesoort.

8 Kinderslot

Om kinderen tegen verbrandingen te beschermen kunt u het apparaat blokkeren.

8.1 Kinderslot inschakelen

Vereiste: Het apparaat is ingeschakeld.

- ▶  ten minste 3 seconden indrukken.
- ✓ Het kinderslot is geactiveerd.

8.2 Kinderslot uitschakelen

- ▶  ten minste 3 seconden indrukken.
- ✓ De kinderbeveiliging is gedeactiveerd.

9 Kopjesverwarming¹

U kunt de kopjes voorverwarmen met de kopjesverwarming.

9.1 Kopjesverwarming activeren en deactiveren¹

WAARSCHUWING **Kans op brandwonden!**

De kopjesverwarming¹ wordt heel heet.

- ▶ Nooit de hete kopjesverwarming¹ aanraken.
- ▶ De hete kopjesverwarming¹ laten afkoelen voordat u het aanraakt.

Tip: Om de kopjes optimaal te verwarmen plaatst u de kopjes met de bodem op de kopjesverwarming¹.

- ▶ De kopjesverwarming¹ in de basisinstellingen activeren of deactiveren.

10 Personalisering

Sla dranken op in uw persoonlijke profiel.

Een profiel bevat favoriete dranken met persoonlijke instellingen. Druk op  om de instellingen af te sluiten.

Tip: U kunt de instellingen op elk moment wijzigen.

10.1 Een eerste profiel aanmaken

1. Druk op "Profielen".
2. Druk op "Profiel aanmaken".
3. Voer een profielnaam in, bijv. Tom.
4. Druk op "Opslaan".
5. Kies een achtergrondafbeelding.

¹ Afhankelijk van de apparaatuitvoering

6. Druk op "Verder".
7. Druk op + "Drank toevoegen".
8. Kies een drank en druk op "Selecteren".
9. Stel de drankparameters in en druk op "Opslaan".
10. Voer een dranknaam in en druk op "Opslaan".

10.2 Meer profielen aanmaken

1. Druk op "Profielen".
2. Druk op "Profielen" aan de onderkant van het display.
3. Druk op + "Profiel toevoegen".
4. Voer een profielnaam in.
5. Druk op "Opslaan".
6. Kies een achtergrondafbeelding.
7. Druk op "Verder".
8. Druk op + "Drank toevoegen".
9. Kies een drank en druk op "Selecteren".
10. Stel de drankparameters in en druk op "Opslaan".
11. Voer een dranknaam in en druk op "Opslaan".

Opmerking: In de profielen verschijnt altijd het laatst gebruikte profiel. Druk bij meerdere aangemaakte profielen op "Van profiel wisselen" aan de onderkant van het display om nieuwe profielen aan te maken of bestaande profielen te bewerken.

10.3 Profiel bewerken

1. Druk op "Profielen".
2. Druk op "Profielen" aan de onderkant van het display.
3. Druk op "Profielen bewerken".
4. Druk op het gewenste profiel.
5. Pas de profielnaam aan en druk op "Opslaan".

6. Kies de gewenste achtergrondafbeelding en druk op "Verder".

10.4 Profiel wissen

1. Druk op "Profielen".
2. Druk op "Profielen" aan de onderkant van het display.
3. Druk op "Profiel wissen".
4. Druk op het gewenste profiel.
5. Druk op "Wissen".

10.5 Profielen sorteren

1. Druk op .
2. Druk op "Personalisering".
3. Druk op "Profielvolgorde".
4. Sorteert de profielen.

10.6 Drank toevoegen aan een profiel

1. Druk op "Profielen".
2. Druk op "Profielen" aan de onderkant van het display.
3. Druk op het gewenste profiel.
4. Druk op + "Drank toevoegen".
5. Kies een drank en druk op "Selecteren".
6. Stel de drankparameters in en druk op "Opslaan".
7. Voer een dranknaam in en druk op "Opslaan".

10.7 Drank uit Klassieker of coffeeWorld toevoegen aan het profiel

1. Een drank uit "Klassieker" of "coffeeWorld" kiezen.
2. De drankparameters instellen.
3. Druk op "Opslaan in het profiel".
4. Kies het gewenste profiel.
5. Voer een dranknaam in.

6. Druk op "Opslaan".
- ✓ De drank is opgeslagen in het profiel.

10.8 Profiel uit Klassieker of coffeeWorld aanmaken

1. Een drank uit "Klassieker" of "coffeeWorld" kiezen.
2. De drankparameters instellen.
3. Druk op "Opslaan in het profiel".
4. Druk op + "Profiel toevoegen".
5. Voer een profielnaam in.
6. Druk op "Opslaan".
7. Kies een achtergrondafbeelding.
8. Druk op "Verder".
9. Voer een dranknaam in en druk op "Opslaan".
- ✓ Het profiel en de drank zijn opgeslagen.

10.9 Drank in het profiel bewerken

1. Druk op "Profielen".
2. Druk op "Profielen" aan de onderkant van het display.
3. Druk op het gewenste profiel.
4. Een drank kiezen.
5. De drankparameters instellen.
6. Druk op "Opslaan".
7. Druk op "Overschrijven".
8. Start de drank of navigeer met ← terug naar het menu.

10.10 Drank in het profiel wissen

1. Druk op "Profielen".
2. Druk op "Profielen" aan de onderkant van het display.
3. Kies het profiel en druk erop.
4. Druk op de drank.
5. Druk op "Wissen".

11 Home Connect

Dit apparaat is geschikt voor netwerken. Verbind uw apparaat met een mobiel eindapparaat om functies te kunnen bedienen via de Home Connect app, basisinstellingen aan te passen of de actuele gebruikstoestand te bewaken.

De Home Connect diensten zijn niet in elk land beschikbaar. De beschikbaarheid van de functie Home Connect is afhankelijk van de beschikbaarheid van de Home Connect diensten in uw land. Informatie hierover vindt u op: www.home-connect.com. De Home Connect app leidt u door het gehele aanmeldingsproces. Volg de aanwijzingen in de Home Connect app om de instellingen aan te brengen.

Tip: Neem ook de aanwijzingen in de Home Connect app in acht.

Opmerkingen

- Houd u aan de veiligheidsinstructies in deze gebruiksaanwijzing en zorg ervoor dat deze ook worden nageleefd wanneer u het apparaat via de Home Connect app bedient. → *"Veiligheid", Pagina 142*
- De bediening aan het apparaat heeft altijd voorrang. Gedurende deze tijd is de bediening via de Home Connect app niet mogelijk.

11.1 Home Connect instellen

Vereisten

- Het apparaat is aangesloten op het lichtnet en ingeschakeld.
- U beschikt over een mobiel eindapparaat met een actuele versie van het iOS- of Android-besturingsstelsysteem, bijvoorbeeld een smartphone.
- Het mobiele eindapparaat en het apparaat bevinden zich binnen het bereik van het Wi-Fi-signaal van uw thuisnetwerk.
- De Home Connect app is op het mobiele eindapparaat geïnstalleerd.

1. De Home Connect app openen en de volgende QR-code scannen.
→ Fig. 30
2. De aanwijzingen in de Home Connect app opvolgen.

11.2 Home Connect instellingen

Pas Home Connect aan uw behoeften aan.

U vindt de Home Connect instellingen in de basisinstellingen van uw apparaat. Welke instellingen het display toont, hangt ervan af of Home Connect geïnstalleerd is en of het apparaat met het thuisnetwerk is verbonden.

Overzicht van de Home Connect instellingen

Hier vindt u een overzicht van de "Home Connect" instellingen en netwerkinstellingen.

Basisinstelling	Keuze	Beschrijving
WLAN-verbinding	Aan Uit	Schakel de draadloze module uit bij lange afwezigheid of om energie te besparen. Opmerking: In de netwerkgebonden stand-by heeft uw apparaat max. 2 W nodig.
Start op afstand	Aan Uit	Start op afstand in- en uitschakelen op het apparaat. Opmerking: Met de "Home Connect" app is alleen uitschakelen mogelijk.
Mobiel apparaat toevoegen	-	Apparaat verbinden met de "Home Connect" app of met extra accounts.
Netwerkinformatie	-	Netwerkinformatie en apparaatinformatie weergeven.
Wissen	-	Opmerking: Zonder netwerkverbinding is geen bediening via de "Home Connect" app mogelijk.
Software-update	-	Opmerking: Deze instelling is alleen beschikbaar bij een software-update.

11.3 Afstandsdiagnose

De klantenservice kan via de diagnose op afstand toegang verkrijgen tot uw apparaat als u zich met de desbetreffende wens tot de klantenservice richt, uw apparaat met de Home Connect server verbonden is en de diagnose op afstand in het land waarin u het apparaat gebruikt, beschikbaar is.

Tip: Meer informatie alsook aanwijzingen over de beschikbaarheid van de diagnose op afstand in uw land vindt u in het gedeelte service/support van de lokale website: www.home-connect.com

11.4 Bescherming persoonsgegevens

Neem de aanwijzingen m.b.t. de bescherming van de persoonsgegevens in acht.

Wanneer uw apparaat voor de eerste keer wordt verbonden met een thuisnetwerk dat op het internet is aangesloten, geeft het de volgende gegevenscategorieën door aan de Home Connect server (eerste registratie):

- Eenduidige identificatie van het apparaat (bestaande uit apparaatsleutels en het MAC-adres van de ingebouwde Wi-Fi communicatiemodule).
- Veiligheidscertificaat van de Wi-Fi communicatiemodule (voor de informatietechnische beveiliging van de verbinding).

12.2 Overzicht van de basisinstellingen

Hier vindt u een overzicht van de basisinstellingen.

- De actuele software- en hardwareversie van uw huishoudapparaat.
- Status van een eventuele eerdere reset naar de fabrieksinstellingen.



Bij de eerste registratie wordt het gebruik van de Home Connect functionaliteiten voorbereid. Deze registratie dient pas te worden uitgevoerd op het moment dat u voor het eerst van de Home Connect functionaliteiten gebruik wilt maken.

Opmerking: Let erop dat de Home Connect functionaliteiten alleen kunnen worden gebruikt in combinatie met de Home Connect app. Informatie over gegevensbescherming kan worden opgeroepen in de Home Connect app.

12 Basisinstellingen

U kunt de basisinstellingen van uw apparaat volgens uw wensen instellen en extra functies oproepen.

12.1 Basisinstellingen wijzigen

1. Druk op .
- ✓ Op het display wordt de lijst met basisinstellingen weergegeven.
2. De gewenste basisinstelling wijzigen.
- ✓ Het apparaat slaat de basisinstelling automatisch op.
3. Druk op  om de basisinstellingen te verlaten.

Basisinstelling	Keuze	Gebruik
Drankinstelling	Bonenreservoir	Toewijzing bonenreservoir instellen.
		"Elektronische instelling van de maalgraad" Elektronische instelling van de maalgraad Basismaalgraad instellen in de "comfortMode".
	beanIdent System	Gebruikte bonensoort instellen. → <i>"beanIdent System gebruiken", Pagina 154</i>
	Melkvolgorde	Volgorde van melk en koffie instellen.
	Latte macchiato pauze	Pauze tussen melk en koffie instellen.
	Bereidingstemperatuur	Bereidingstemperatuur instellen.
	Drankparameters resetten	Drankinstellingen terugzetten.
Apparaatinstellingen	Kopjesverwarming ¹	Kopjesverwarming ¹ in- of uitschakelen.
	Automatisch uitschakelen	Tijdsduur waarna het apparaat wordt uitgeschakeld, instellen.
	Helderheid display	Lichtsterkte in stappen instellen.
	Geluiden	<ul style="list-style-type: none"> ■ Geluidssignalen in- en uitschakelen. ■ Geluidsterkte instellen.
	Waterhardheid	Waterhardheid instellen.
	Taal	Taal instellen.
	Fabrieksinstellingen	Apparaat op fabrieksinstelling terugzetten.
Personalisering	Startcategorie	Menuweergave na het inschakelen instellen, bijv. "Klassiek".
	Profielvolgorde	Volgorde van de profielen vastleggen.

¹ Afhankelijk van de apparaatuitvoering

Basisinstelling	Keuze	Gebruik
	Volgorde van de dranken in het profiel	Volgorde van de dranken vastleggen in het profiel.
Home Connect	Informatie over Home Connect	→ " <i>Home Connect instellen</i> ", Pagina 157
Apparaatinformatie	Drankenteller	Aantal afgenomen dranken weergeven.
	Reinigingsinformatie	Tijdsduur tot de volgende vervanging van het waterfilter of de start van een serviceprogramma weergeven.
	Versie-informatie	Netwerkinformatie en apparaatinformatie weergeven.
	Licentie-informatie	Tekst van FOSS-licentie weergeven.
Bedrijfsmodus	Bedrijfsmodus voor demonstratiedoeleinden	"Demomodus" inschakelen of uitschakelen.
Beknopte handleiding bedieningsinterface		Apparaatinstellingen leren kennen.
Klantenservice		QR-code en landspecifieke klantenservice vinden.
¹ Afhankelijk van de apparaatuitvoering		

13 Reiniging en onderhoud

Reinig en onderhoud uw apparaat zorgvuldig om er voor te zorgen dat het lang goed blijft werken.

13.1 Vaatwasserbestendigheid

Hier vindt u een overzicht van de onderdelen die u in de vaatwasser kunt reinigen.

LET OP!

Sommige componenten zijn temperatuurgevoelig en kunnen bij de reiniging in de vaatwasser worden beschadigd.

- ▶ De gebruiksaanwijzing van de vaatwasser in acht nemen.

- ▶ Alleen vaatwasserbestendige componenten in de vaatwasser reinigen.
- ▶ Alleen programma's gebruiken die de componenten niet boven 60°C verhitten.

Geschikt: 

- Lekschaal
 - Lekplaat
 - Koffiedikreservoir
 - Mechanische vulindicatie
- Melksysteem met adapter
- Melkreservoir met deksel
- Rode schalen van de zetgroep
- Adapter voor het melkreservoir¹

Niet geschikt: 

- Watertank
- Aromadeksel
- Zetgroep
- Afdekking zetgroep
- Afdekking uitloop

¹ Afhankelijk van de apparaatuitvoering

13.2 Reinigingsmiddelen

Gebruik alleen geschikte reinigingsmiddelen.

LET OP!

Ongeschikte reinigingsmiddelen kunnen de oppervlakken van het apparaat beschadigen.

- ▶ Geen scherpe of schurende reinigingsmiddelen gebruiken.
- ▶ Gebruik geen reinigingsmiddelen die alcohol of spiritus bevatten.
- ▶ Geen harde schuur- of afwaspopsjes gebruiken.

Ongeschikte reinigingsmiddelen en ontkalkingsmiddelen kunnen het apparaat beschadigen.

- ▶ Voor het ontkalken geen puur citroenzuur, azijn of middelen op azijnbasis gebruiken.
- ▶ Geen ontkalkingsmiddel met fosforzuur gebruiken.
- ▶ Gebruik alleen ontkalkingstabletten en reinigingstabletten die speciaal voor het apparaat zijn ontwikkeld. → "Accessoires", Pagina 148

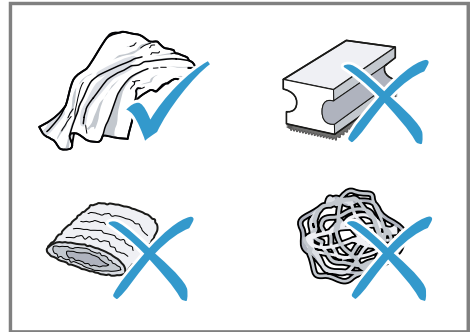

Tips

- Was nieuwe sponsdoekjes grondig uit om eventuele zouten hieruit te verwijderen. Deze zouten kunnen een roestlaagje op roestvrijstalen oppervlakken veroorzaken.
- Verwijder resten van kalk, koffie, melk, reinigings- en ontkalkingsoplossingen altijd zo snel mogelijk om corrosievorming te voorkomen.

13.3 Apparaat reinigen

WAARSCHUWING Kans op elektrische schok!

Binnendringend vocht kan een schok veroorzaken.

- ▶ Nooit het apparaat of het netsnoer in water dompelen.
- ▶ Op de stekkerverbinding van het apparaat mag geen vloeistof overlopen.

- ▶ Geen stoomreiniger of hogedrukreiniger gebruiken om het apparaat te reinigen.

WAARSCHUWING **Kans op brandwonden!**

Enkele apparaatonderdelen worden zeer heet.

- ▶ Nooit hete apparaatonderdelen aanraken.
 - ▶ Na het gebruik de hete apparaatonderdelen laten afkoelen voordat u deze aanraakt.
1. De behuizing, de hoogglansoppervlakken en het bedieningspaneel met het meegeleverde microfvezel-doekje reinigen.
 2. Het uitloopstelsel na de drankafname reinigen met een zachte, vochtige doek.
 3. De watertank spoelen met helder, vers water.
 4. Wanneer het apparaat, bijvoorbeeld tijdens een vakantie, langere tijd niet is gebruikt, moet het volledige apparaat inclusief uitneembare delen zoals zetgroep of watertank worden gereinigd.

Opmerking: Het apparaat wordt automatisch gespoeld als u het in koude toestand inschakelt of na afname van koffie uitschakelt. Zo reinigt het systeem zichzelf.

13.4 Lekschaal en koffiedikreservoir reinigen

Leeg en reinig de lekschaal en het koffiedikreservoir dagelijks om afzettingen te voorkomen. Volg de geïllustreerde instructies aan het begin van deze gebruiksaanwijzing.

→ Fig. 31 - 33

13.5 Melkreservoir reinigen

Reinig het melkreservoir om hygiënische redenen regelmatig. U kunt het melkreservoir in de vaatwasser reinigen. Volg de geïllustreerde instructies aan het begin van deze gebruiksaanwijzing.

→ Fig. 22 - 25

13.6 Serviceprogramma's

Gebruik de serviceprogramma's wanneer u een waterfilter aanbrengt of verwijderd, of het apparaat grondig wilt reinigen. Uw apparaat meldt wanneer u een serviceprogramma moet uitvoeren, bijv. reinigen.

LET OP!

Een ondeskundige of niet bijtijds uitgevoerde reiniging en ontkalking kan het apparaat beschadigen.

- ▶ Voer het ontkalken onmiddellijk volgens de instructies uit.
- ▶ Alleen reinigingstabs in de tabschacht aanbrengen.
- ▶ Geen ontkalkingstabs of andere middelen in de tabschacht aanbrengen.

Opmerkingen

- Op het display wordt aangegeven hoe ver het proces is voortgeschreden.
- Als het apparaat is geblokkeerd, kan dit pas weer na het ontkalken worden bediend.

Tip: Verwijder en reinig in aanvulling op de automatische spoeling regelmatig de zetgroep.

Serviceprogramma's gebruiken

1.  indrukken.
 2. Op het symbool voor het gewenste programma drukken.
- ✓ Op het display ziet u de nodige aanwijzingen.

Overzicht serviceprogramma's

Hier vindt u een overzicht van de serviceprogramma's.

Opmerking: Het startscherm toont het resterende aantal af te nemen dranken tot de uitvoering van het programma en de tijdsduur.

	INTENZA-filter	Waterfilter plaatsen, vervangen of verwijderen.
	Melksysteem reiniging	Melksysteem automatisch spoelen.
	calc'nClean	Reinigen en ontkalken combineren. Leidingen van kalk- en koffieresten ontdoen.
	Reiniging	Leidingen van koffieresten ontdoen.
	Ontkalken	Leidingen van kalkresten ontdoen.
	Zetgroep reiniging	Op het display worden de stappen voor een optimale reiniging van de zetgroep weergegeven.
	Reiniging drankuitloop	Op het display worden de stappen voor een optimale reiniging van de uitloop weergegeven.
	Vorstbescherming	Leidingen leggen om het apparaat tijdens transport of opslag te beschermen.
	Speciaal spoelen	Als een serviceprogramma wordt onderbroken, bijv. door een stroomuitval, wordt het apparaat automatisch gespoeld. Daarna is het apparaat weer bedrijfsklaar.

Tips

- Wanneer u de programma's "Ontkalken" of "calc'nClean" start, zet u een kan met een inhoud van minimaal 1 l klaar.
- Wanneer u een waterfilter gebruikt, wordt het tijdsinterval tot aan de vereiste uitvoering van het serviceprogramma langer.
- U kunt "Ontkalken" en "Reiniging" gecombineerd laten uitvoeren met het serviceprogramma "calc'nClean".

14 Storingen verhelpen

Kleinere storingen aan het apparaat kunt u zelf verhelpen. Raadpleeg voordat u contact opneemt met de klantenservice de informatie over het verhelpen van storingen. Zo voorkomt u onnodige kosten.

WAARSCHUWING

Kans op elektrische schok!

Ondeskundige reparaties zijn gevaarlijk.

- ▶ Alleen daarvoor geschoold vakpersoneel mag reparaties aan het apparaat uitvoeren.
- ▶ Er mogen uitsluitend originele reserveonderdelen worden gebruikt voor reparatie van het apparaat.
- ▶ Als het netsnoer van dit apparaat beschadigd raakt, moet het ter vermindering van risico's worden vervangen door de fabrikant, de servicedienst of een andere gekwalificeerde persoon.

Storing	Oorzaak en probleemoplossing
Apparaat reageert niet meer.	Apparaat heeft een storing. <ol style="list-style-type: none"> 1. Trek de stekker uit het stopcontact en wacht 60 seconden. 2. Steek de stekker in het stopcontact.
Home Connect funktioneert niet correct.	Verschillende oorzaken zijn mogelijk. <ul style="list-style-type: none"> ▶ Ga naar www.home-connect.com.
Apparaat geeft alleen water af, geen koffie.	Leeg bonenreservoir wordt niet door het apparaat herkend. <ul style="list-style-type: none"> ▶ Vu koffiebonen bij. Koffieschacht op de zetgroep is verstopt. <ul style="list-style-type: none"> ▶ Reinig de zetgroep. Bonen zijn te vettig en vallen niet in het maalwerk. <ul style="list-style-type: none"> ▶ Tik licht tegen het bonenreservoir. ▶ Gebruik een andere koffiesoort. ▶ Gebruik geen vette bonen. ▶ Reinig het lege bonenreservoir met een vochtige doek.
Apparaat geeft geen melkschuim af.	Zetgroep is niet correct aangebracht. <ol style="list-style-type: none"> 1. Controleer of de zetgroep correct is aangebracht en stevig is vergrendeld. 2. Schuif de rode hendel bovenaan naar links. 3. Plaats de afdekking van de bereidingsruimte. Melksysteem is verontreinigd. <ul style="list-style-type: none"> ▶ Reinig het melksysteem in de vaatwasser.

Storing	Oorzaak en probleemoplossing
Apparaat geeft geen melkschuim af.	Melkbuisje bereikt de melk niet. <ul style="list-style-type: none"> ▶ Gebruik meer melk. ▶ Controleer of het melkbuisje zich in de melk bevindt.
	Het apparaat is sterk verkalkt. <ul style="list-style-type: none"> ▶ Ontkalk het apparaat.
Melksysteem zuigt geen melk aan.	Melksysteem is niet juist in elkaar gezet. <ul style="list-style-type: none"> ▶ Zet het melksysteem correct in elkaar.
	Volgorde van aansluiting melkreservoir en melksysteem is onjuist. <ul style="list-style-type: none"> ▶ Plaats eerst het melksysteem in de uitloop en breng vervolgens het melkreservoir aan.
	Melkbuisje bereikt de melk niet. <ul style="list-style-type: none"> ▶ Gebruik meer melk. ▶ Controleer of het melkbuisje zich in de melk bevindt.
Melkschuim is te koud.	Melk is te koud. <ul style="list-style-type: none"> ▶ Gebruik lauwe melk.
Apparaat geeft geen heet water af.	Melksysteem is verontreinigd. <ul style="list-style-type: none"> ▶ Reinig het melksysteem in de vaatwasser.
Melksysteem kan niet worden gemonteerd of gedemonteerd.	Volgorde van montage is onjuist. <ul style="list-style-type: none"> ▶ Sluit eerst het melksysteem aan en vervolgens het melkreservoir. Bij de demontage verwijdert u eerst het melkreservoir en vervolgens het melksysteem.
Apparaat geeft geen drank af.	Er zit lucht in het waterfilter. <ol style="list-style-type: none"> 1. Dompel het waterfilter met de opening naar boven zo lang in water tot er geen luchtbelllen meer ontsnappen. 2. Breng het filter hierna aan. <ul style="list-style-type: none"> ▶ Druk het waterfilter stevig en recht in de tankaansluiting.
	Resten ontkalkingsmiddel verstoppen watertank. <ol style="list-style-type: none"> 1. Verwijder de watertank. 2. Reinig de watertank grondig.
Op binnenste apparaatbodern bevindt zich lekwater.	Lekschaal is te vroeg uitgenomen. <ul style="list-style-type: none"> ▶ Verwijder de lekschaal pas enkele seconden na de laatste drankafname.

Storing	Oorzaak en probleemoplossing
De zetgroep kan niet worden verwijderd.	Vergrendeling kan niet worden ontgrendeld, zetgroep klemt. <ul style="list-style-type: none"> ▶ Schakel het apparaat uit en na 3 minuten opnieuw in.
Maalwerk start niet.	Apparaat is te heet. <ol style="list-style-type: none"> 1. Koppel het apparaat los van het stroomnet. 2. Wacht 1 uur om het apparaat te laten afkoelen.
Maalwerk maalt geen bonen ondanks gevuld bonenreservoir.	Bonen zijn te vettig en vallen niet in het maalwerk. <ul style="list-style-type: none"> ▶ Tik licht tegen het bonenreservoir. ▶ Gebruik een andere koffiesoort. ▶ Gebruik geen vette bonen. ▶ Reinig het lege bonenreservoir met een vochtige doek.
Sterk wisselende koffie- of melkschuimkwaliteit.	Het apparaat is verkalkt. <ul style="list-style-type: none"> ▶ Ontkalk het apparaat.
Wisselende melkschuimkwaliteit.	Melkschuimkwaliteit is afhankelijk van gebruikte soort melk of plantaardige drank. <ul style="list-style-type: none"> ▶ Optimaliseer het resultaat via de keuze van de soort melk of plantaardige drank.
Koffie wordt niet of slechts druppelsgevijs afgegeven. Ingestelde inhoud wordt niet bereikt.	Maalgraad is te fijn ingesteld. <ul style="list-style-type: none"> ▶ Stel de maalgraad grover in. <hr/> Het apparaat is sterk verkalkt. <ul style="list-style-type: none"> ▶ Ontkalk het apparaat. <hr/> Er zit lucht in het waterfilter. <ol style="list-style-type: none"> 1. Dompel het waterfilter met de opening naar boven zo lang in water tot er geen luchtballen meer ontsnappen. 2. Breng het filter hierna aan. <hr/> Apparaat is verontreinigd. <ul style="list-style-type: none"> ▶ Reinig de zetgroep. ▶ Ontkalk en reinig het apparaat.
Koffie heeft geen cremaag.	Koffiesoort is niet optimaal. <ul style="list-style-type: none"> ▶ Gebruik een koffiesoort met een hoger aandeel Robusta-bonen. ▶ Gebruik een donkerder gebrande soort bonen. <hr/> De bonen zijn niet meer brandvers. <ul style="list-style-type: none"> ▶ Gebruik verse bonen. <hr/> Maalgraad is niet op koffiebonen afgestemd.

Storing	Oorzaak en probleemoplossing
Koffie heeft geen crema laag.	<ul style="list-style-type: none"> ▶ Stel de maalgraad fijner in.
Koffie is te zuur.	<p>Maalgraad is te grof ingesteld.</p> <ul style="list-style-type: none"> ▶ Stel de maalgraad fijner in. <p>Koffiesoort is niet optimaal.</p> <ul style="list-style-type: none"> ▶ Gebruik een koffiesoort met een hoger aandeel Robusta-bonen. ▶ Gebruik een donkerder gebrande soort bonen.
De koffie is te bitter.	<p>Maalgraad is te fijn ingesteld.</p> <ul style="list-style-type: none"> ▶ Stel de maalgraad grover in. <p>Koffiesoort is niet optimaal.</p> <ul style="list-style-type: none"> ▶ Gebruik een andere koffiesoort.
Koffie smaakt verbrand.	<p>Maalgraad is te fijn ingesteld.</p> <ul style="list-style-type: none"> ▶ Stel de maalgraad grover in. <p>Koffiesoort is niet optimaal.</p> <ul style="list-style-type: none"> ▶ Gebruik een andere koffiesoort. <p>Koffietemperatuur is te hoog ingesteld.</p> <ul style="list-style-type: none"> ▶ Stel de koffietemperatuur lager in.
Het koffiedik is niet compact en te nat.	<p>Maalgraad is niet optimaal ingesteld.</p> <ul style="list-style-type: none"> ▶ Stel de maalgraad grover of fijner in. <p>Bonen zijn te vetzig.</p> <ul style="list-style-type: none"> ▶ Gebruik een andere bonensoort.
Displaymelding "Zetgroep plaatsen." verschijnt.	<p>Afdekking is onjuist aangebracht.</p> <ol style="list-style-type: none"> 1. Controleer of de zetgroep correct is aangebracht en stevig is vergrendeld. 2. Schuif de rode hendel bovenaan naar links. 3. Plaats de afdekking van de bereidingsruimte.
Displaymelding "Watertank vullen." verschijnt ondanks volle watertank.	<p>Watertank is onjuist aangebracht.</p> <ul style="list-style-type: none"> ▶ Breng de watertank juist aan. <p>Er is koolzuurhoudend water in de watertank aanwezig.</p> <ul style="list-style-type: none"> ▶ Vul de watertank met schoon leidingwater. <p>Vlotter in de watertank zit vast.</p> <ol style="list-style-type: none"> 1. Verwijder de watertank. 2. Reinig de watertank grondig. <p>Nieuw waterfilter is niet volgens de gebruiksaanwijzing gespoeld.</p> <ol style="list-style-type: none"> 1. Spoel het waterfilter volgens de gebruiksaanwijzing.

Storing	Oorzaak en probleemoplossing
Displaymelding "Wassertank vullen." verschijnt ondanks volle watertank.	<p>2. Neem het waterfilter in gebruik.</p> <hr/> <p>Er zit lucht in het waterfilter.</p> <p>1. Dompel het waterfilter met de opening naar boven zo lang in water tot er geen luchtbelllen meer ontsnappen.</p> <p>2. Breng het filter hierna aan.</p> <hr/> <p>Waterfilter is oud.</p> <p>► Breng een nieuw waterfilter aan.</p> <hr/> <p>Door kalkafzettingen in de wassertank raakt het systeem verstopt.</p> <p>1. Reinig de wassertank grondig.</p> <p>2. Start het ontkalkingsprogramma.</p>
Displaymelding "Zetgroep reinigen." verschijnt.	<p>Zetgroep is verontreinigd.</p> <p>► Reinig de zetgroep.</p> <hr/> <p>Mechanisme van zetgroep beweegt stroef.</p> <p>► Reinig de zetgroep.</p>
Displaymelding Onjuiste spanning verschijnt.	<p>Problemen bij de spanningsvoorziening houden aan.</p> <p>► Gebruik het apparaat alleen bij 220 - 240 V.</p>
Displaymelding Apparaat opnieuw starten verschijnt.	<p>Apparaat heeft een storing.</p> <p>1. Trek de stekker uit het stopcontact en wacht 60 seconden.</p> <p>2. Steek de stekker in het stopcontact.</p>
Displaymelding " " verschijnt erg vaak.	<p>Onthard water bevat nog geringe hoeveelheden kalk.</p> <p>1. Breng een nieuw waterfilter aan.</p> <p>2. Stel de waterhardheid juist in.</p> <hr/> <p>Onjuist of onvoldoende ontkalkingsmiddel gebruikt.</p> <p>► Gebruik uitsluitend geschikte tabs voor het ontkalken.</p> <hr/> <p>Serviceprogramma is niet volledig uitgevoerd.</p> <p>► Start het serviceprogramma "Speciaal spoelen". → "Serviceprogramma's", Pagina 162</p>

15 Transporteren, opslaan en afvoeren

15.1 Vorstbeveiliging activeren

Bescherm het apparaat tijdens transport en opslag tegen de inwerking van vorst.

LET OP!

Vloeistoffen in het apparaat kunnen het apparaat tijdens transport of opslag beschadigen.

- ▶ Voorafgaand aan transport of opslag het leidingsysteem leegmaken.
1. Het programma "Vorstbescherming" uitvoeren.
→ "Overzicht serviceprogramma's", Pagina 163
 2. Haal de stekker van het apparaat uit het stopcontact.

15.2 Afvoeren van uw oude apparaat

Door een milieuvriendelijke afvoer kunnen waardevolle grondstoffen opnieuw worden gebruikt.

1. De stekker van het netsnoer uit het stopcontact trekken.
2. Het netsnoer doorknippen.
3. Voer het apparaat milieuvriendelijk af.

Bij uw dealer en uw gemeente- of deelraadskantoor kunt u informatie verkrijgen over de actuele afvoermethoden.



Dit apparaat is gekenmerkt in overeenstemming met de Europese richtlijn 2012/19/EU betreffende afgedankte

elektrische en elektronische apparatuur (waste electrical and electronic equipment - WEEE).

De richtlijn geeft het kader aan voor de in de EU geldige terugneming en verwerking van oude apparaten.

16 Servicedienst

Originele vervangende onderdelen die relevant zijn voor de werking in overeenstemming met de desbetreffende Ecodesign-verordening kunt u voor de duur van ten minste 7 jaar vanaf het moment van in de handel brengen van het apparaat binnen de Europese Economische Ruimte bij onze servicedienst verkrijgen.

Opmerking: Het inschakelen van de servicedienst in het kader van de fabrieksgarantievoorwaarden is gratis.

Gedetailleerde informatie over de garantieduur en garantievoorwaarden in uw land vindt u in de meegeleverde lijst van servicediensten, bij onze servicedienst, uw dealer of op onze website.

Als u contact opneemt met de servicedienst, hebt u het productnummer (E-Nr.), het productienummer (FD) en het volgnummer (Z-Nr.) van het apparaat nodig.

De contactgegevens van de servicedienst vindt u in de meegeleverde servicedienstlijst of op onze website.

16.1 Productnummer (E-Nr.), productienummer (FD) en volgnummer (Z-Nr.)

Het productnummer (E-Nr.), het productienummer (FD) en het volgnummer (Z-Nr.) vindt u op het typeplaatje van het apparaat.

Om uw apparaatgegevens en de servicedienst-telefoonnummers snel terug te kunnen vinden, kunt u de gegevens noteren.

17 Technische gegevens

Spanning	220– 240 V ~
Frequentie	50 Hz
Aansluitwaarde	1500 W
Maximale pompdruk, statisch	20 bar
Maximale capaciteit, watertank (zonder filter)	2,3 l
Maximale capaciteit, bonenreservoir	375 g
Maximale capaciteit rechter/linker bonenreservoir	260 g / 280 g
Lengte netsnoer	100 cm
Apparaathoogte	40 cm
Apparaatbreedte	32 cm
Apparaatdiepte	47 cm
Gewicht, leeg	12 kg
Type maalwerk	Keramisch

17.1 Informatie over vrije software en opensource-software

Dit product bevat softwarecomponenten die door de houders van de intellectuele eigendom als vrije software of opensourcesoftware zijn gelicentieerd.

De informatie over de betreffende licentie is in het huishoudapparaat opgeslagen. Daarnaast kunt u deze licentie-informatie via de Home Connect app raadplegen: 'Profiel -> Juridische informatie -> Licentie-informatie'.¹ Verder kunt u de licentie-informatie downloaden via de productwebsite. (Zoek daarvoor op de productwebsite naar uw apparaatmodel en de bijbehorende documentatie.) In plaats daarvan kunt u de betreffende informatie ook aanvragen via ossrequest@bshg.com of BSH Hausgeräte GmbH, Carl-Wery-Str. 34, D-81739 München.

De broncode wordt u op verzoek ter beschikking gesteld.

Zend een daartoe strekkend verzoek naar ossrequest@bshg.com of BSH Hausgeräte GmbH, Carl-Wery-Str. 34, D-81739 München.

Onderwerp: „OSSREQUEST“

De kosten voor de afhandeling van uw verzoek worden u in rekening gebracht. Dit aanbod geldt gedurende drie jaar vanaf de datum van aankoop of ten minste gedurende de periode waarin wij support en reserveonderdelen voor het betreffende apparaat bieden.

¹ Afhankelijk van de apparaatuitvoering

18 Conformiteitsverklaring

Hierbij verklaart BSH Hausgeräte GmbH, dat het apparaat met Home Connect functionaliteit voldoet aan de fundamentele vereisten en de overige toepasselijke bepalingen van de Richtlijn 2014/53/EU.

Een uitvoerige RED conformiteitsverklaring vindt u op het internet onder siemens-home.bsh-group.com op de productpagina van uw apparaat bij de aanvullende documenten.



2,4-GHz-band (2400–2483,5 MHz):
max. 100 mW
5-GHz-band (5150–5350 MHz +
5470–5725 MHz): max. 100 mW



BE	BG	CZ	DK	DE	EE	IE	el	ES
FR	HR	IT	CY	LI	LV	LT	LU	HU
MT	NL	AT	PL	PT	RO	SI	SK	FI
SE	NO	CH	TR	IS	UK (NI)			

5 GHz WLAN (WiFi): alleen voor het gebruik binnenshuis.

AL	GA	MD	ME	MK	RS	UK	UA
----	----	----	----	----	----	----	----

5 GHz WLAN (WiFi): alleen voor het gebruik binnenshuis.



BSH Hausgeräte GmbH

Carl-Wery-Straße 34
81739 München, GERMANY
siemens-home.bsh-group.com

Valid within Great Britain:
Imported to Great Britain by
BSH Home Appliances Ltd.
Grand Union House
Old Wolverton Road
Wolverton, Milton Keynes
MK12 5PT
United Kingdom

Hergestellt von BSH Hausgeräte GmbH unter Markenlizenz der Siemens AG
Manufactured by BSH Hausgeräte GmbH under the trademark licence of Siemens AG
Fabriqué par BSH Hausgeräte GmbH sous la licence de marque de Siemens AG
Prodotto da BSH Hausgeräte GmbH con la licenza di marchio di Siemens AG
Geproduceerd door BSH Hausgeräte GmbH onder de handelsmerkllicentie van Siemens AG



8001234141 (020413)

de, en, fr, it, nl