

**BOSCH**

Register your  
new device on  
MyBosch now and  
get free benefits:  
[bosch-home.com/  
welcome](https://www.bosch-home.com/welcome)



# MultiTalent 3 / 3Plus

## Compact food processor

**MCM3...****MCM3P...**

<b>[de]</b>	Gebrauchsanleitung	Kompakt-Küchenmaschine	9
<b>[en]</b>	Instruction manual	Compact food processor	20
<b>[fr]</b>	Mode d'emploi	Robot culinaire compact	30
<b>[it]</b>	Istruzioni per l'uso	Macchina da cucina compatta	41
<b>[nl]</b>	Gebruiksaanwijzing	Compact-keukenmachine	52
<b>[da]</b>	Brugsanvisning	Kompakt-køkkenmaskine	63
<b>[no]</b>	Bruksanvisning	Kompakt-kjøkkenmaskin	73
<b>[sv]</b>	Bruksanvisning	Kompaktmatberedare	83
<b>[fi]</b>	Käyttöohje	Pieni monitokone	93
<b>[es]</b>	Instrucciones de uso	Robot de cocina compacto	103
<b>[pt]</b>	Instruções de serviço	Máquina de cozinha compacta	116
<b>[el]</b>	Οδηγίες χρήσης	Πολυμιξερ	127
<b>[tr]</b>	Kullanım kılavuzu	Kompakt mutfak robotu	139
<b>[pl]</b>	Instrukcja obsługi	Kompaktowy robot kuchenny	152
<b>[uk]</b>	Інструкція з експлуатації	Компактний кухонний комбайн	163
<b>[ru]</b>	Инструкция по эксплуатации	Компактный кухонный комбайн	174
<b>[ar]</b>	إرشادات الاستخدام	ماكينة مطبخ مدمجة	199

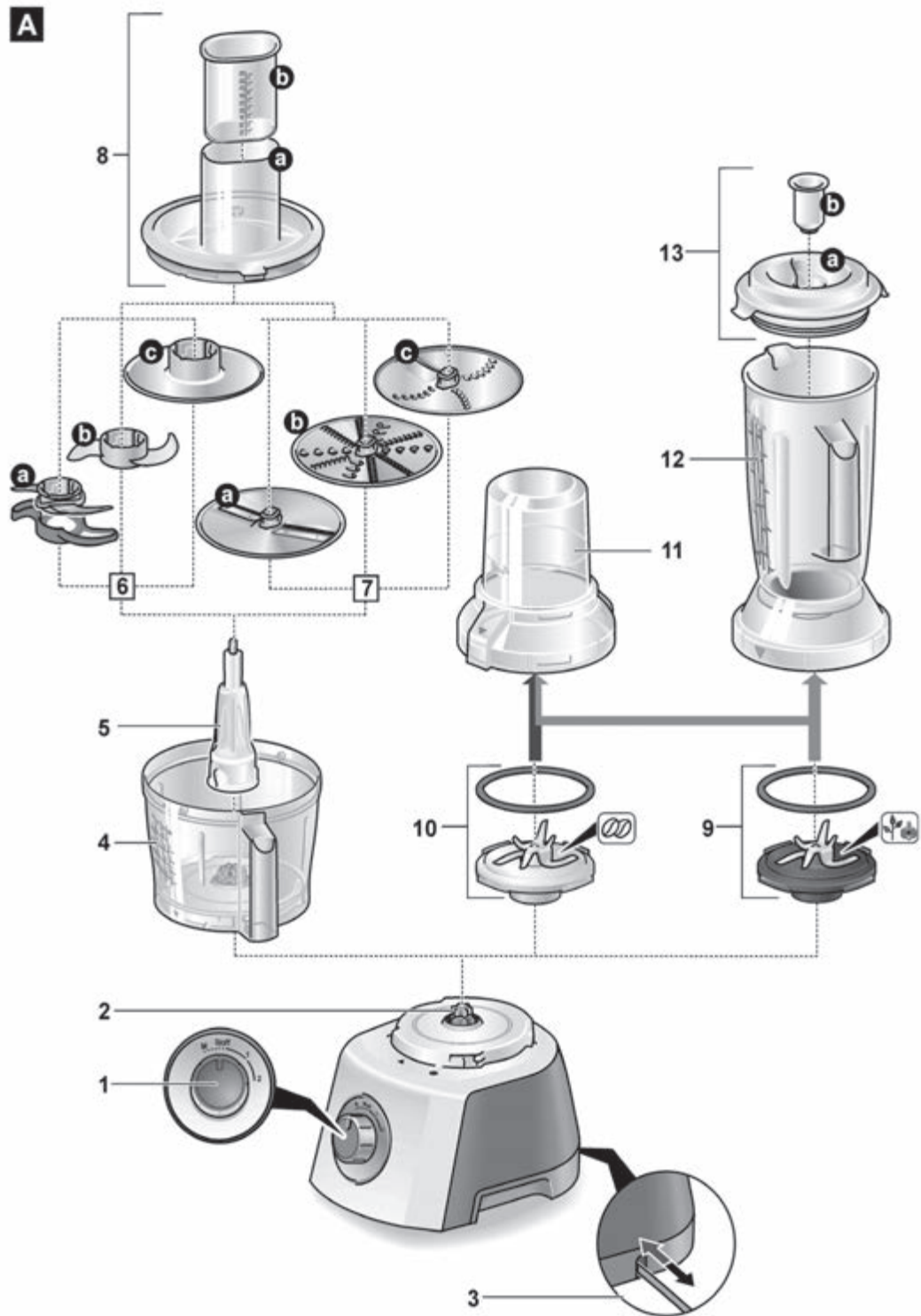
**A**

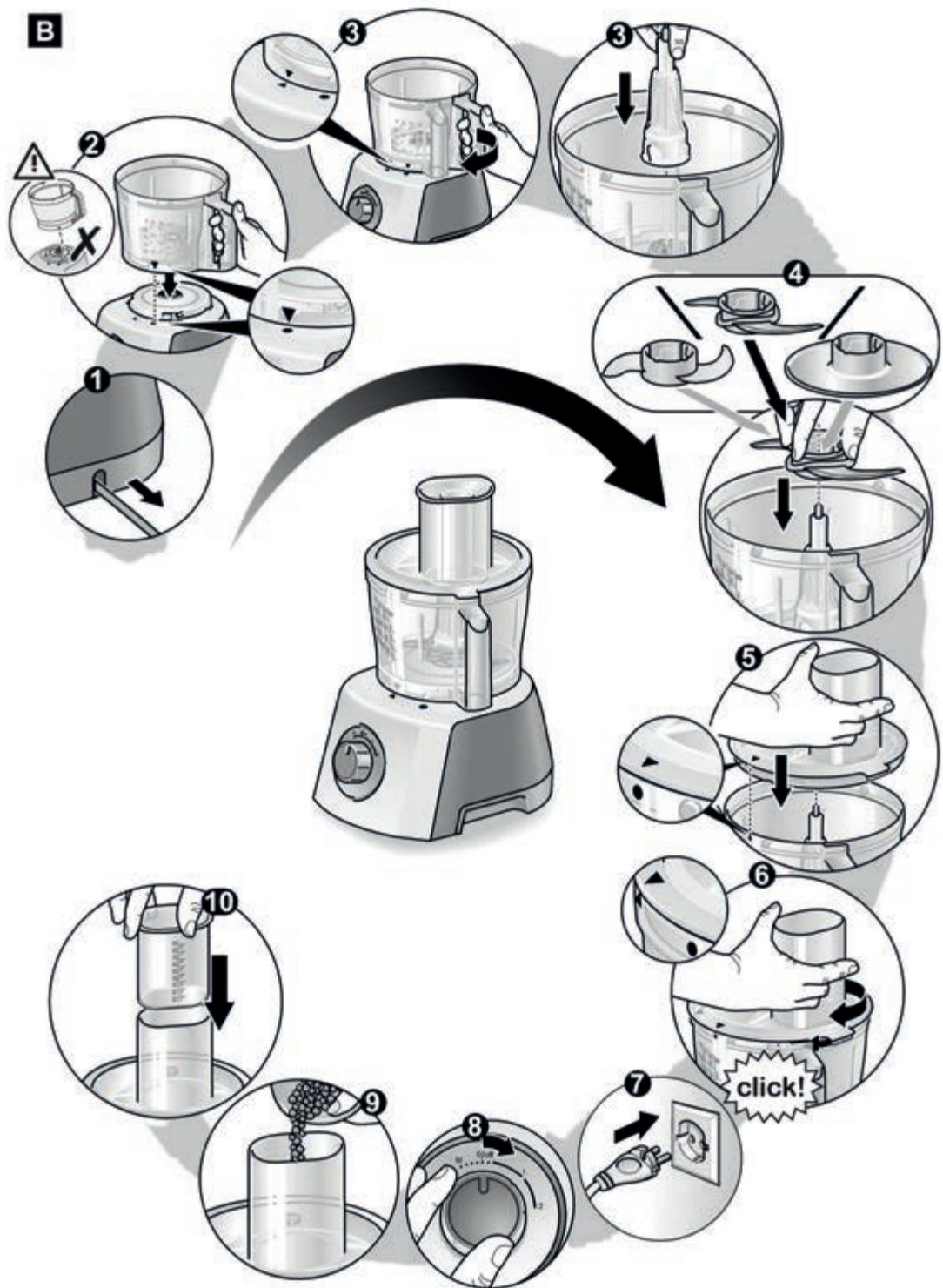

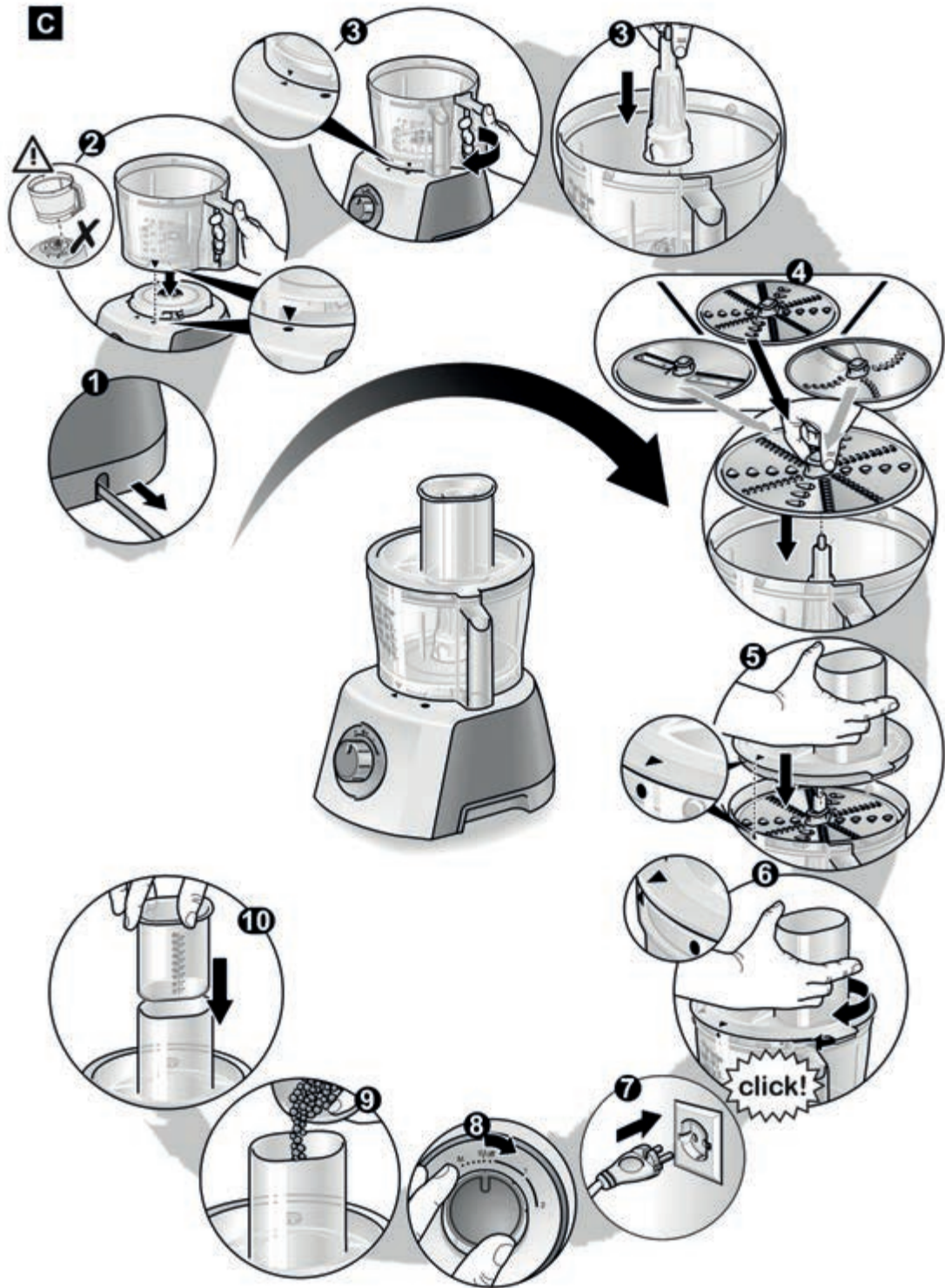

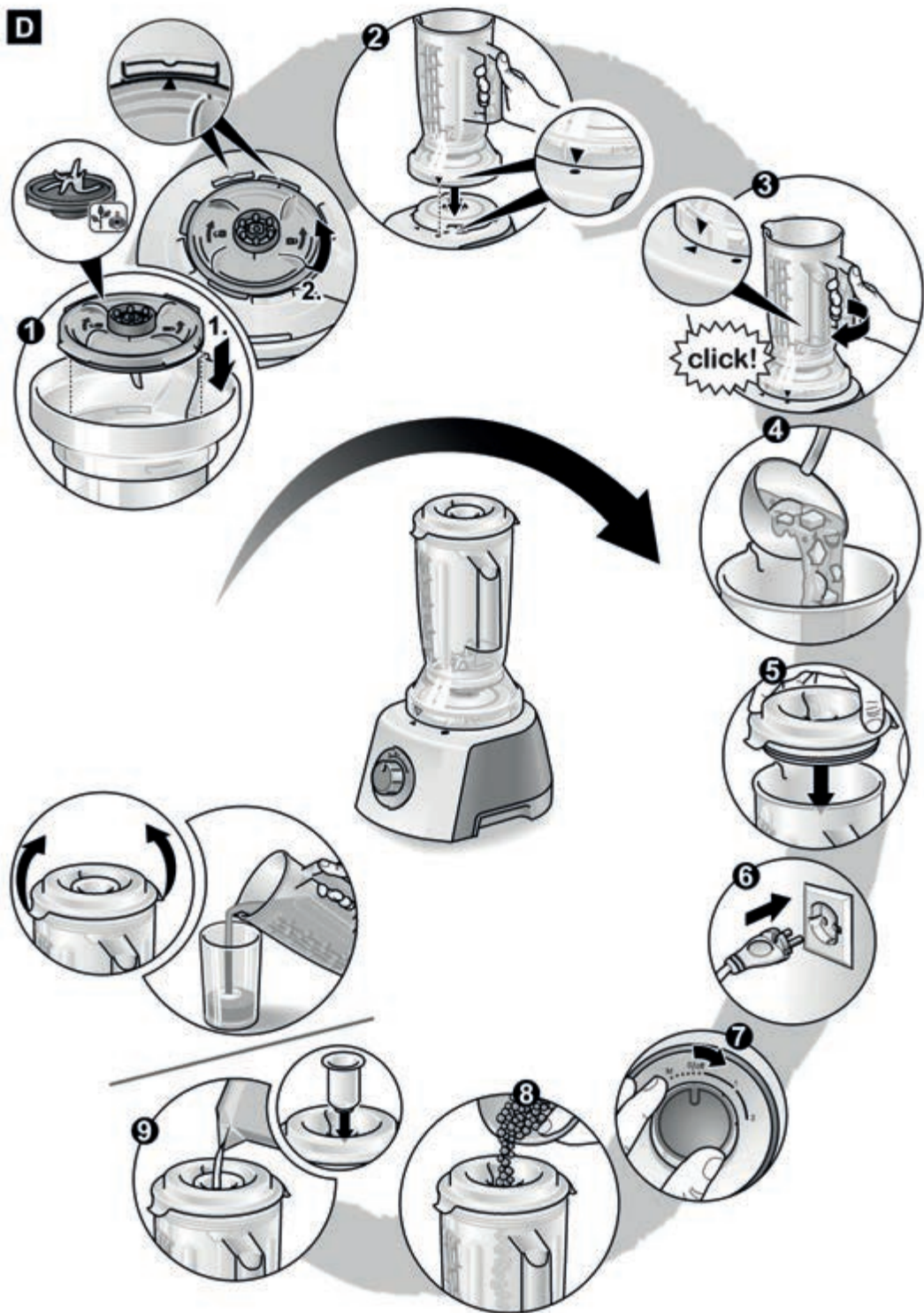

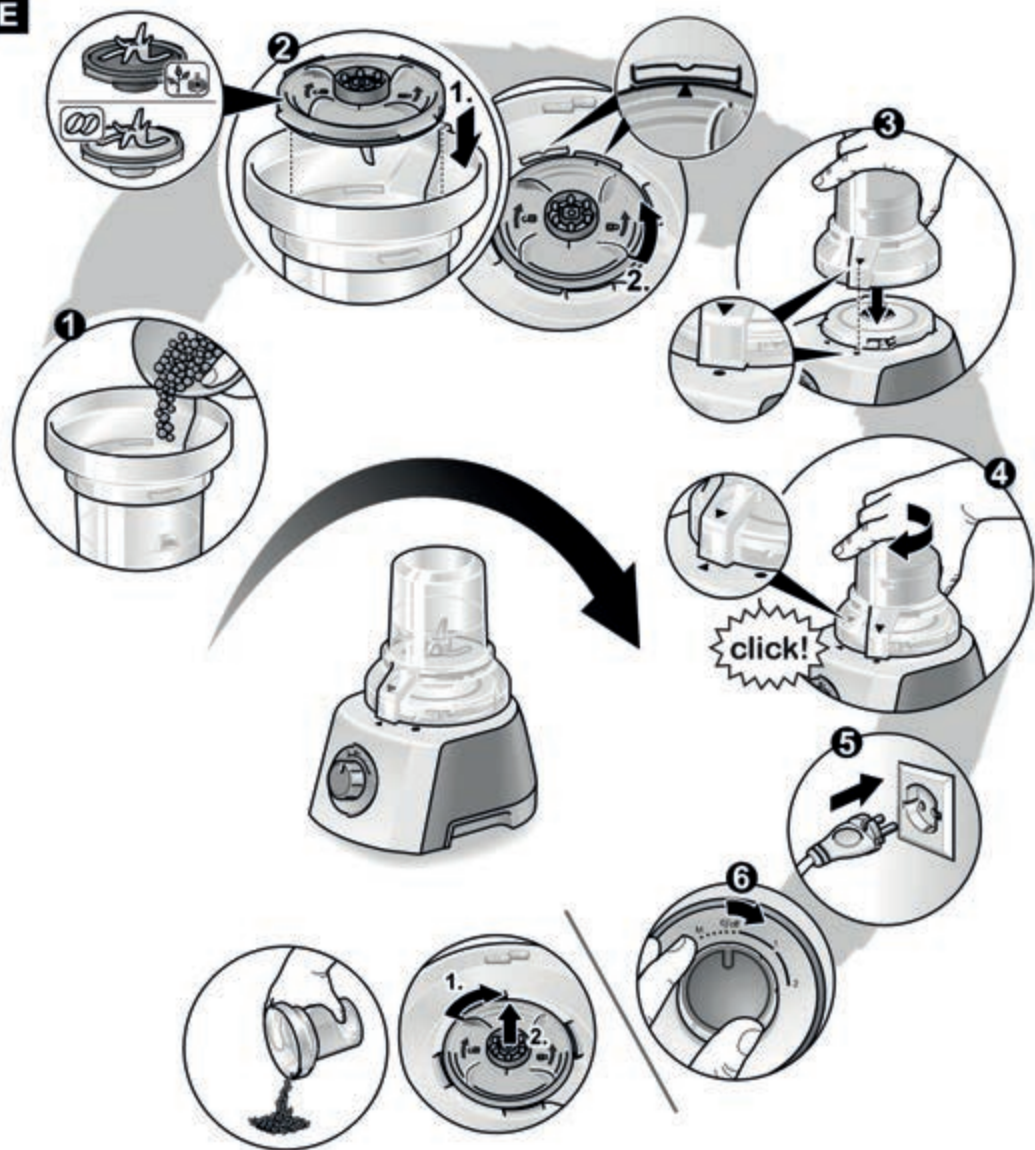









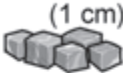

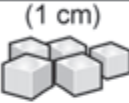

**B**

**C**

**D**

**E**

**F**

	 			
 →  (1 cm)	<b>X</b>	120 g	15 s	<b>2</b>
 →  (1 cm)	<b>X</b>	100 g	5-15 s	<b>2</b>
 → 	<b>X</b>	50 g	(1-3) x 1 s	<b>M</b>
 → 	<b>X</b>	15 x	(2-5) x 1 s	<b>M</b>
 → 	<b>X</b>	10 g	(2-5) x 1 s	<b>M</b>
 → 	<b>X</b>	50 g	(4-10) x 1 s	<b>M</b>
	<b>X</b>	60 g	40-60 s	<b>2</b>
	<b>X</b>	100 g	40-60 s	<b>2</b>
	<b>X</b>	50 g	40-60 s	<b>2</b>

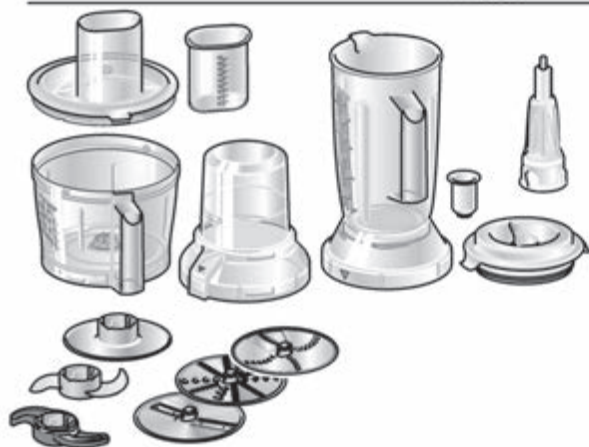
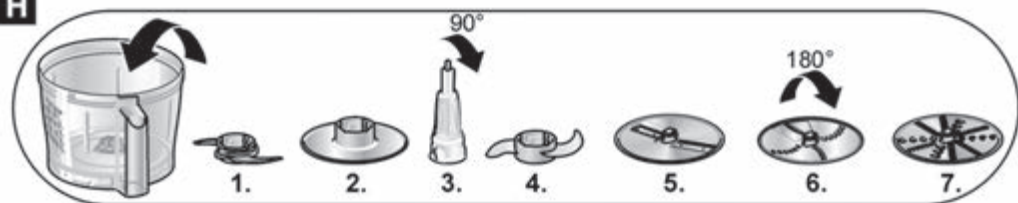
**G****H**



---

## Bestimmungsgemäßer Gebrauch

Dieses Gerät ist nur für den privaten Haushalt und das häusliche Umfeld bestimmt. Gerät nur für haushaltsübliche Verarbeitungsmengen und -zeiten benutzen.

Das Gerät ist zum Rühren, Kneten, Schlagen, Schneiden und Raspeln von Lebensmitteln geeignet. Das Gerät darf nicht zur Verarbeitung von anderen Substanzen bzw. Gegenständen benutzt werden. Bei Verwendung der vom Hersteller zugelassenen, weiteren Zubehörteile sind zusätzliche Anwendungen möglich.

Das Gerät nur mit zugelassenen Originalteilen und -zubehör benutzen. Niemals die Zubehörteile für andere Geräte verwenden. Das Gerät nur in Innenräumen bei Raumtemperatur und bis zu 2000 m über Meereshöhe verwenden.

---

## Wichtige Sicherheitshinweise

Die Gebrauchsanleitung sorgfältig durchlesen, danach handeln und aufbewahren! Bei Weitergabe des Geräts diese Anleitung beilegen. Das Nichtbeachten der Anweisungen für die richtige Anwendung des Gerätes schließt eine Haftung des Herstellers für daraus resultierende Schäden aus.

Dieses Gerät kann von Personen mit reduzierten physischen, sensorischen oder mentalen Fähigkeiten oder Mangel an Erfahrung und/oder Wissen benutzt werden, wenn sie beaufsichtigt oder bezüglich des sicheren Gebrauchs des Gerätes unterwiesen wurden und die daraus resultierenden Gefahren verstanden haben. Kinder sind vom Gerät und der Anschlussleitung fernzuhalten und dürfen das Gerät nicht bedienen. Kinder dürfen nicht mit dem Gerät spielen. Reinigung und Benutzer-Wartung dürfen nicht durch Kinder vorgenommen werden.

Gerät nur gemäß Angaben auf dem Typenschild anschließen und betreiben. Nur benutzen, wenn Zuleitung und Gerät keine Beschädigungen aufweisen.

Vor dem Auswechseln von Zubehör oder Zusatzteilen, die im Betrieb bewegt werden, muss das Gerät ausgeschaltet und vom Netz getrennt werden. Das Gerät ist bei nicht vorhandener Aufsicht und vor dem Zusammenbau, dem Auseinandernehmen oder Reinigen stets vom Netz zu trennen.

Zuleitung nicht über scharfe Kanten oder heiße Flächen ziehen.

Wenn die Anschlussleitung dieses Gerätes beschädigt wird, muss sie durch den Hersteller oder seinen Kundendienst oder eine ähnlich qualifizierte Person ersetzt werden, um Gefährdungen zu vermeiden. Reparaturen am Gerät nur durch unseren Kundendienst vornehmen lassen.

## Sicherheitshinweise für dieses Gerät

### **Verletzungsgefahr**

### **Stromschlaggefahr**

Bei Stromunterbrechung bleibt das Gerät eingeschaltet und läuft nach der Unterbrechung wieder an. Das Grundgerät nie in Flüssigkeiten tauchen, nie unter fließendes Wasser halten und nicht in der Spülmaschine reinigen. Vor Behebung einer Störung Netzstecker ziehen.

### **Verletzungsgefahr durch rotierende Werkzeuge!**

Während des Betriebes nie in die Schüssel greifen. Zum Nachdrücken von Zutaten immer den Stopfer verwenden. Nach dem Ausschalten läuft der Antrieb noch kurze Zeit nach. Werkzeug nur bei Stillstand des Antriebes wechseln.

### **Verletzungsgefahr durch scharfe Messer / rotierenden Antrieb!**

Nie in den aufgesetzten Mixer-Becher greifen! Mixer-Becher nur bei Stillstand des Antriebes abnehmen/aufsetzen. Universalzerkleinerer-Becher nur bei Stillstand des Antriebes abnehmen/aufsetzen.

### **Verletzungsgefahr durch scharfe Messer!**

Klingen des Universalmessers nicht mit bloßen Händen berühren. Bei Nichtgebrauch Universalmesser immer im Messerschutz aufbewahren. Zum Reinigen eine Bürste benutzen. Nicht in die scharfen Messer und Kanten der Zerkleinerungsscheiben greifen. Scheiben nur am Kunststoffteil in der Mitte angreifen! Nicht in die Nachfüllöffnung greifen. Zum Nachschieben nur den Stopfer verwenden. Klingen des Messereinsatzes nicht mit bloßen Händen berühren. Zum Reinigen eine Bürste benutzen.

### **Verbrühungsgefahr!**

Beim Verarbeiten von heißem Mixgut tritt Dampf durch den Trichter im Deckel aus. Maximal 0,4 Liter heiße oder schäumende Flüssigkeit einfüllen.





### **Verletzungsgefahr!**

Zubehör nie auf dem Grundgerät zusammenbauen.

### **Wichtig!**

Das Gerät nach jeder Verwendung oder nach längerem Nichtgebrauch unbedingt gründlich reinigen. → „*Reinigen und Pflegen*“ siehe Seite 15

## Erläuterung der Symbole am Gerät bzw. Zubehör

	Vorsicht! Rotierende Werkzeuge. Nicht in die Nachfüllöffnung greifen.
	Messereinsatz im Mixer- bzw. Universalzerkleinerer-Becher verriegeln.
	Messereinsatz aus dem Mixer- bzw. Universalzerkleinerer-Becher entnehmen.
	Messereinsatz mit Mixer-/Zerkleinerungsmesser
	Messereinsatz mit Mahlmesser

**Herzlichen Glückwunsch zum Kauf Ihres neuen Gerätes aus dem Hause Bosch. Weitere Informationen zu unseren Produkten finden Sie auf unserer Internetseite.**

### Inhalt

Bestimmungsgemäßer Gebrauch.....	9
Wichtige Sicherheitshinweise .....	9
Auf einen Blick.....	11
Bedienen .....	12
Reinigen und Pflegen .....	15
Hilfe bei Störungen .....	16
Aufbewahrung .....	16
Entsorgung .....	16
Garantiebedingungen .....	16
Rezepte / Zutaten / Verarbeitung.....	17

### Auf einen Blick

#### Bild

#### Grundgerät

##### 1 Drehschalter

**0/off** = Stopp

**M** = Momentschaltung mit höchster Drehzahl, Schalter für gewünschte Mixdauer festhalten.

Stufe 1-2, Arbeitsgeschwindigkeit:

**1** = niedrige Drehzahl – langsam,

**2** = hohe Drehzahl – schnell.

##### 2 Antrieb

##### 3 Kabelfach

##### 4 Schüssel

##### 5 Werkzeughalter

##### 6 Werkzeuge\*

a Universalmesser mit Messerschutz

b Knethaken

c Schlagscheibe

##### 7 Zerkleinerungsscheiben\*

a Schneid-Wendescheibe – dick/dünn

b Raspel-Wendescheibe – grob/fein

c Schneid-/Raspel-Wendescheibe

##### 8 Deckel

a Nachfüllöffnung

b Stopfer

##### Zubehör\*

##### 9 Messereinsatz mit Mixer-/Zerkleinerungsmesser und Dichtung

##### 10 Messereinsatz mit Mahlmesser und Dichtung

##### 11 Universalzerkleinerer-Becher

##### 12 Mixer-Becher

##### 13 Deckel für Mixer

a Nachfüllöffnung

b Trichter

\* je nach Modell

Wenn der Universalzerkleinerer nicht im Lieferumfang enthalten ist, kann dieser über den Kundendienst bestellt werden (Bestell-Nr. 12005833).

## Bedienen

Gerät und Zubehör vor dem ersten Gebrauch gründlich reinigen, siehe „Reinigen und Pflegen“.

### Smart tool detection (MCM3P...)

Jede Geschwindigkeitseinstellung ist mit einer anderen Farbe (grau und rot) gekennzeichnet. Dieses Farbkodierungssystem finden Sie auch auf dem Zubehör. Das Zubehör wird automatisch mit der richtigen Geschwindigkeitseinstellung verbunden.

#### Niedrige Geschwindigkeit, grau mit Antriebswelle

Für Werkzeuge und Zerkleinerungsscheiben.



#### Hohe Geschwindigkeit, rot ohne Antriebswelle

Für Mixer und Universalzerkleinerer.



## Vorbereiten

- Grundgerät auf glatten, stabilen und sauberen Untergrund stellen.
- Kabel bis zur benötigten Länge aus dem Grundgerät herausziehen.

### Wichtige Hinweise

- Gerät ausschließlich mit dem Drehschalter ein- und ausschalten.
- Das Gerät niemals durch Drehen der Schüssel, des Mixers oder eines Werkzeugs ausschalten.
- Gerät nur einschalten, wenn Werkzeuge bzw. Zubehör vollständig montiert sind.

## Schüssel mit Zubehör/Werkzeug

### ⚠ Verletzungsgefahr durch rotierende Werkzeuge!

Während des Betriebes nie in die Schüssel greifen. Zum Nachdrücken von Zutaten immer den Stopfer verwenden.

Nach dem Ausschalten läuft der Antrieb noch kurze Zeit nach. Werkzeug nur bei Stillstand des Antriebes wechseln.

### Achtung!

Bei Arbeiten in der Schüssel kann das Gerät nur mit aufgesetzter Schüssel sowie aufgesetztem und festgedrehtem Deckel eingeschaltet werden.

## Universalmesser

zum Zerkleinern, Hacken, Rühren und Kneten.



### ⚠ Verletzungsgefahr durch scharfe Messer!

Klingen des Universalmessers nicht mit bloßen Händen berühren. Bei Nichtgebrauch Universalmesser immer im Messerschutz aufbewahren. Universalmesser nur am Kunststoffgrifftrand anfassen.

## Knethaken

zum Kneten von Teig und zum Untermischen von Zutaten, die nicht zerkleinert werden sollen (z. B. Rosinen, Schokoladenplättchen).





## Schlagscheibe

für Sahne, Eischnee und Mayonnaise.





### Bild

- Schüssel aufsetzen (Pfeil auf Schüssel auf Punkt am Gerät ) und im Uhrzeigersinn bis zum Anschlag drehen ()
- Werkzeugträger in die Schüssel einsetzen.
- Universalmesser, Schlagscheibe oder Knethaken auf den Werkzeugträger setzen und loslassen.

### Lage der Werkzeuge beim Einsetzen beachten! Werkzeuge bis zum Anschlag nach unten drücken.

### Achtung!

Verarbeitungsgut immer erst nach dem Einsetzen der Werkzeuge hinzugeben.

- Zutaten einfüllen.
- Deckel mit Stopfer aufsetzen (Pfeil am Deckel auf Punkt an Schüssel ) und im Uhrzeigersinn drehen (). Deckelnase muss bis zum Anschlag im Schlitz des Schüsselgriffs sitzen.
- Netzstecker einstecken.
- Drehschalter auf gewünschte Stufe stellen.
- Um Zutaten nachzufüllen, Drehschalter auf **0/off** stellen.
- Stopfer herausnehmen und Zutaten durch Nachfüllöffnung einfüllen. Stopfer kann als Messbecher benutzt werden.

## Zerkleinerungsscheiben

### **⚠ Verletzungsgefahr durch scharfe Messer!**

Nicht in die scharfen Messer und Kanten der Zerkleinerungsscheiben greifen. Scheiben nur am Kunststoffteil in der Mitte anfassen! Nicht in die Nachfüllöffnung greifen. Zum Nachschieben nur den Stopfer verwenden.

### **Schneid-Wendescheibe – dick/dünn**



zum Schneiden von Obst und Gemüse. Verarbeitung auf Stufe 1.

Bezeichnung auf der Schneid-Wendescheibe:  
„grob“ für die dicke Schneidseite,  
„fein“ für die dünne Schneidseite

### **Achtung!**

Die Schneid-Wendescheibe ist nicht geeignet zum Schneiden von Hartkäse, Brot, Brötchen und Schokolade. Gekochte, festkochende Kartoffeln nur kalt schneiden.

### **Raspel-Wendescheibe – grob/fein**



zum Raspeln von Gemüse, Obst und Käse, außer Hartkäse (z. B. Parmesan). Verarbeitung auf Stufe 1.

Bezeichnung auf der Raspel-Wendescheibe:  
„2“ für die grobe Raspelseite  
„4“ für die feine Raspelseite

### **Achtung!**

Die Raspel-Wendescheibe ist nicht geeignet zum Raspeln von Nüssen. Weichkäse nur mit der groben Seite auf Stufe 2 raspeln.

### **Schneid-/Raspel-Wendescheibe**



zum Schneiden und Raspeln von Obst, Gemüse und Käse. Verarbeitung auf Stufe 2.

**Hinweis:** Keine harten Lebensmittel mit der Schneid-/Raspel-Wendescheibe verarbeiten, da sonst das Messer stumpf werden kann. Dazu die Schneid-Wendescheibe (dick/dünn) verwenden.

### **Bild**

- Schüssel aufsetzen (Pfeil auf Schüssel auf Punkt am Gerät  $\nabla$ ) und im Uhrzeigersinn bis zum Anschlag drehen ( $\nabla$ ).
- Werkzeugträger in die Schüssel einsetzen.

Je nach gewünschter Anwendung:

- Zerkleinerungsscheibe auf Werkzeugträger legen. Gewünschte Schneid-/Raspelseite nach oben wenden. Scheibe so auf den Scheibenträger legen, dass die Mitnehmer am Werkzeugträger in die Öffnung der Scheiben greifen.
- Deckel mit Stopfer aufsetzen (Pfeil am Deckel auf Punkt an Schüssel  $\nabla$ ) und im Uhrzeigersinn drehen ( $\nabla$ ). Deckelnase muss bis zum Anschlag im Schlitz des Schüsselgriffs sitzen.
- Netzstecker einstecken.
- Drehschalter auf gewünschte Stufe stellen.
- Schneid- oder Raspelgut einfüllen.
- Schneid- oder Raspelgut nur mit leichtem Druck mit Stopfer nachschieben. Stopfer herausnehmen und Zutaten durch Nachfüllöffnung einfüllen.

### **Achtung!**

Schüssel entleeren bevor diese so voll ist, dass das Schneid- oder Raspelgut die Trägerscheibe erreicht.

### **Nach der Arbeit**

- Drehschalter auf **0/off** stellen.
- Netzstecker ziehen.
- Deckel gegen den Uhrzeigersinn drehen und abnehmen.
- Werkzeug herausnehmen: Werkzeugträger gemeinsam mit Universalmesser, Schlagscheibe bzw. Knethaken aus der Schüssel herausnehmen. Werkzeug vom Werkzeugträger abnehmen.
- Zerkleinerungsscheiben am Kunststoffknopf in der Mitte herausnehmen. Werkzeugträger aus der Schüssel herausnehmen.
- Schüssel gegen den Uhrzeigersinn drehen und abnehmen.
- Alle Teile reinigen, siehe „Reinigen und Pflegen“.

## Mixer

Mit dem Messereinsatz mit Mixer-/ Zerkleinerungsmesser zum Mischen flüssiger bzw. halbfester Lebensmittel, zum Zerkleinern/ Hacken von rohem Obst und Gemüse und zum Pürieren von Speisen.

### Achtung!

Mixer kann beschädigt werden. Keine tiefgefrorenen Zutaten (ausgenommen Eiswürfel) verarbeiten. Mixer nicht leer betreiben.

### ⚠ Verletzungsgefahr durch scharfe Messer/rotierenden Antrieb!

Nie in den aufgesetzten Mixer greifen! Mixer nur bei Stillstand des Antriebes abnehmen/ aufsetzen. Klingen des Messereinsatzes nicht mit bloßen Händen berühren. Zum Reinigen eine Bürste benutzen.

### ⚠ Verbrühungsgefahr!



Beim Verarbeiten von heißem Mixgut tritt Dampf durch den Trichter im Deckel aus. Maximal 0,4 Liter heiße oder schäumende Flüssigkeit einfüllen.

### Bild D

- Dichtung auf den Messereinsatz auflegen. Darauf achten, dass die Dichtung korrekt aufliegt.

### Wichtige Hinweise

Wenn die Dichtung beschädigt ist oder nicht richtig aufgelegt wurde, kann Flüssigkeit auslaufen.

- Messereinsatz mit Mixer-/Zerkleinerungsmesser  in den Mixer-Becher einsetzen und gegen den Uhrzeigersinn verriegeln (⏻). Mindestens so weit drehen, dass der Pfeil mit der Markierung auf dem Mixerbecher ausgerichtet ist.
- Mixbecher umdrehen (Messereinsatz nach unten).
- Mixbecher aufsetzen (Pfeil am Becher auf Punkt am Gerät ) und im Uhrzeigersinn bis zum Anschlag drehen () .
- Zutaten einfüllen.  
Maximalmenge, flüssig = 1,0 Liter (schäumende oder heiße Flüssigkeiten maximal 0,4 Liter).  
Optimale Verarbeitungsmenge – fest = 80 Gramm.
- Deckel aufsetzen und festdrücken.  
Deckel während des Arbeitens festhalten.



- Netzstecker einstecken.
- Drehschalter auf gewünschte Stufe stellen.
- Um Zutaten nachzufüllen, Drehschalter auf **0/off** stellen.
- Deckel abnehmen und Zutaten einfüllen oder
- Trichter herausnehmen und feste Zutaten nach und nach in Nachfüllöffnung einfüllen  
oder
- flüssige Zutaten durch den Trichter einfüllen.

### Nach der Arbeit

- Drehschalter auf **0/off** stellen.
- Netzstecker ziehen.
- Mixer gegen den Uhrzeigersinn drehen und abnehmen.
- Deckel abnehmen.
- Messereinsatz im Uhrzeigersinn lösen (⏻) und vom Mixer-Becher abnehmen.
- Alle Teile reinigen, siehe „Reinigen und Pflegen“.

### Universalzerkleinerer

Verwendung (je nach Modell):

- Mit dem Messereinsatz mit Mixer-/Zerkleinerungsmesser  zum Zerkleinern und Hacken von Fleisch, Hartkäse, Zwiebeln, Kräutern, Knoblauch, Obst, Gemüse.
- Mit dem Messereinsatz mit Mahlmesser  zum Mahlen und Zerkleinern kleinerer Mengen von Gewürzen (z. B. Pfeffer, Kreuzkümmel, Wacholder, Zimt, trockener Sternanis, Safran), Getreide (z. B. Weizen, Hirse, Leinsamen), Kaffee oder Zucker. Es ist nicht zum Mahlen von sehr trockenen, festen Lebensmitteln geeignet, die größer sind als Kaffeebohnen, wie Muskatnuss, getrockneter Ingwer ... .

### Achtung!

Ausschließlich geröstete Kaffee- oder Espresso-Bohnen einfüllen.

### ⚠ Verletzungsgefahr durch scharfe Messer / rotierenden Antrieb!

Universalzerkleinerer nur bei Stillstand des Antriebes abnehmen/aufsetzen. Klingen des Messereinsatzes nicht mit bloßen

Händen berühren. Zum Reinigen eine Bürste benutzen.



Im **Bild 15** sind Richtwerte für die Maximalmengen und Verarbeitungszeiten bei der Arbeit mit dem Universalzerkleinerer dargestellt.

### Bild 15

- Universalzerkleinerer-Becher mit der Öffnung nach oben abstellen.
- Zu zerkleinernde Lebensmittel in den Becher einfüllen. Markierung **MAX** am Becher beachten!
- Dichtung auf den Messereinsatz auflegen. Darauf achten, dass die Dichtung korrekt aufliegt.

### Wichtige Hinweise

Wenn die Dichtung beschädigt ist oder nicht richtig aufgelegt wurde, kann Flüssigkeit auslaufen.

- Messereinsatz (🔪/🌀) in den Universalzerkleinerer-Becher einsetzen und gegen den Uhrzeigersinn verriegeln (🔒). Mindestens so weit drehen, dass der Pfeil mit der Markierung auf dem Universalzerkleinerer-Becher ausgerichtet ist.
- Universalzerkleinerer umdrehen (Messereinsatz nach unten).
- Universalzerkleinerer aufsetzen (Pfeil am Becher auf Punkt am Gerät ) und im Uhrzeigersinn bis zum Anschlag drehen ()
- Netzstecker einstecken.
- Drehschalter auf gewünschte Stufe stellen.

**Hinweis:** Je länger das Gerät eingeschaltet bleibt, desto feiner wird zerkleinert. Empfehlungen zur Verwendung des Zubehörs können dem Abschnitt „Rezepte/Zutaten/Verarbeitung“ entnommen werden.

### Nach der Arbeit

- Drehschalter auf **0/off** stellen.
- Netzstecker ziehen.
- Universalzerkleinerer gegen den Uhrzeigersinn drehen und abnehmen.
- Universalzerkleinerer umdrehen (Messereinsatz nach oben).
- Messereinsatz im Uhrzeigersinn lösen (🔓) und vom Universalzerkleinerer-Becher abnehmen.
- Becher entleeren.

- Alle Teile reinigen, siehe „Reinigen und Pflegen“.

---

## Reinigen und Pflegen

Das Gerät ist wartungsfrei. Gründliche Reinigung bewahrt das Gerät vor Schäden und erhält die Funktionsfähigkeit.

Eine Übersicht zur Reinigung der Einzelteile können Sie **Bild 16** entnehmen.

### ⚠ Stromschlaggefahr!

Grundgerät niemals in Wasser tauchen und nie unter fließendes Wasser halten.

### Achtung!

Oberflächen können beschädigt werden. Keine scheuernden Reinigungsmittel verwenden.

**Hinweis:** Bei der Verarbeitung von z. B. Möhren und Rotkohl entstehen Verfärbungen an den Kunststoffteilen, die mit einigen Tropfen Speiseöl entfernt werden können.

### Grundgerät reinigen

- Netzstecker ziehen.
- Grundgerät feucht abwischen. Bei Bedarf etwas Spülmittel benutzen.
- Gerät anschließend trockenreiben.

### Schüssel mit Zubehör reinigen

#### ⚠ Verletzungsgefahr durch scharfe Messer!

Klingen des Universalmessers nicht mit bloßen Händen berühren. Bei Nichtgebrauch Universalmesser immer im Messerschutz aufbewahren. Zum Reinigen eine Bürste benutzen. Nicht in die scharfen Messer und Kanten der Zerkleinerungsscheiben greifen. Scheiben nur am Kunststoffteil in der Mitte anfassen!

Alle Teile sind spülmaschinenfest. Kunststoffteile in der Spülmaschine nicht einklemmen, da Verformung möglich ist.

## Mixer/Universalzerkleinerer reinigen

### Verletzungsgefahr durch scharfe Messer!

Klingen des Messereinsatzes nicht mit bloßen Händen berühren. Zum Reinigen eine Bürste benutzen.

Mixbecher (ohne Messereinsatz), Deckel und Trichter sind spülmaschinenfest. Messereinsatz nicht in der Spülmaschine, sondern unter fließendem Wasser reinigen (nicht im Wasser liegen lassen). Dichtung zur Reinigung abnehmen.

---

## Hilfe bei Störungen

### Verletzungsgefahr!

Vor Behebung einer Störung Netzstecker ziehen.

#### **Störung:**

Gerät läuft nicht an oder Gerät schaltet während des Betriebes ab.

#### **Mögliche Ursache:**

Schüssel oder Deckel bzw. das Zubehör ist nicht richtig aufgesetzt oder hat sich gelöst.

#### **Behebung:**

- Drehschalter auf **0/off** stellen.
- Schüssel/Deckel bzw. Zubehör richtig aufsetzen und bis zum Anschlag festdrehen.
- Gerät wieder in Betrieb nehmen.

#### **Wichtiger Hinweis**

Sollte sich die Störung so nicht beseitigen lassen, wenden Sie sich bitte an den Kundendienst (siehe Kundendienstadressen am Ende dieses Heftes).

---

## Aufbewahrung

### **Bild**

Zur Aufbewahrung können die Werkzeuge platzsparend in der Schüssel verstaut werden.

---

## Entsorgung



Entsorgen Sie die Verpackung umweltgerecht. Dieses Gerät ist entsprechend der europäischen Richtlinie 2012/19/EU über Elektro- und Elektronikaltgeräte (waste electrical and electronic equipment – WEEE) gekennzeichnet. Die Richtlinie gibt den Rahmen für eine EU-weit gültige Rücknahme und Verwertung der Altgeräte vor. Über aktuelle Entsorgungswege bitte beim Fachhändler informieren.

---







## Garantiebedingungen







Für dieses Gerät gelten die von unserer jeweils zuständigen Landesvertretung herausgegebenen Garantiebedingungen des Landes, in dem das Gerät gekauft wurde. Sie können die Garantiebedingungen jederzeit über Ihren Fachhändler, bei dem Sie das Gerät gekauft haben, oder direkt bei unserer Landesvertretung anfordern. Die Garantiebedingungen für Deutschland und die Adressen finden Sie auf den letzten vier Seiten dieses Heftes. Darüber hinaus sind die Garantiebedingungen auch im Internet unter der benannten Webadresse hinterlegt. Für die Inanspruchnahme von Garantieleistungen ist in jedem Fall die Vorlage des Kaufbeleges erforderlich.



Änderungen vorbehalten.



## Rezepte / Zutaten / Verarbeitung

Werk- zeug	Dreh- zahl	Zeit	Rezepte/Zutaten/Verarbeitung
 oder 	niedrig	ca. 1-2 Min.	<b>Hefeteig</b> – max. 500 g Mehl – 25 g Hefe oder 1 Päckchen Trockenhefe – 220 ml Milch (Raumtemperatur) – 1 Ei – 1 Prise Salz – 80 g Zucker – 60 g Butter – Schale einer ½ Zitrone (Zitronenaroma) ■ Alle Zutaten (außer der Milch) in die Schüssel geben. ■ Drehschalter für 10 Sekunden auf eine niedrige Drehzahl stellen. ■ Milch hinzugeben und mit niedriger Drehzahl für ca. 1½ Minuten rühren. Zutaten sollten gleiche Temperatur haben. Wenn der Teig glatt aussieht, an einem warmen Ort gehen lassen.
	M		<b>Zwiebeln, Knoblauch</b> – ab 1 Zwiebel (geviertelt) bis 300 g – ab 1 Knoblauchzehe bis 300 g ■ Bis zum gewünschten Zerkleinerungsgrad verarbeiten.
	hoch		<b>Hartkäse (z. B. Parmesan)</b> – 10 g bis 200 g ■ Käse in Würfel schneiden. ■ Bis zum gewünschten Zerkleinerungsgrad verarbeiten.
	hoch		<b>Schokolade</b> – 50 g bis 200 g ■ Schokolade in Stücke schneiden oder brechen. ■ Bis zum gewünschten Zerkleinerungsgrad verarbeiten.
	hoch		<b>Petersilie</b> – ab 10 g bis 50 g ■ Bis zum gewünschten Zerkleinerungsgrad verarbeiten.
	hoch		<b>Fleisch, Leber</b> (für Hackfleisch, Tatar usw.) – 50 g bis 500 g ■ Knochen, Knorpel, Haut und Sehnen entfernen. Fleisch in Würfel schneiden. Fleischteige, Füllungen und Pasteten herstellen: ■ Fleisch (Rind, Schwein, Kalb, Geflügel, aber auch Fisch usw.) zusammen mit weiteren Zutaten und Gewürzen in die Schüssel geben und zu einem Teig verarbeiten.

Werkzeug	Drehzahl	Zeit	Rezepte/Zutaten/Verarbeitung
	hoch	ca. 1,5-2 Min.	<b>Erdbeersorbet</b> – 250 g gefrorene Erdbeeren – 100 g Puderzucker – 180 ml Sahne (knapp 1 Becher) ■ Alle Zutaten in die Schüssel geben. Sofort einschalten, da sich sonst Klumpen bilden. So lange rühren, bis sich cremiges Eis bildet.
	niedrig		<b>Eischnee</b> – 2 bis 6 Eiweiß ■ Mit niedriger Drehzahl schlagen.
	hoch		<b>Schlagsahne</b> – 200 g bis 400 g ■ Mit hoher Drehzahl schlagen.
	niedrig/ hoch		<b>Mayonnaise</b> – 1 Ei – 1 TL Senf – 150 bis 200 ml Öl – 1 EL Zitronensaft oder Essig – 1 Prise Salz – 1 Prise Zucker Zutaten sollten gleiche Temperatur haben. ■ Alle Zutaten (außer Öl) einige Sekunden auf Stufe 1 mischen. ■ Gerät auf Stufe 2 schalten, Öl langsam durch die Nachfüllöffnung gießen und so lange mischen, bis die Masse emulgiert. <b>Mayonnaise bald verbrauchen, nicht aufbewahren.</b>
	hoch/M		<b>Nüsse, Mandeln</b> – 50 g bis 200 g ■ Schalen restlos entfernen, Mixermesser wird sonst stumpf. ■ Bis zum gewünschten Zerkleinerungsgrad verarbeiten.
	hoch/M		<b>Obst oder Gemüse pürieren</b> – Apfelmus, Spinat, Karotten, Tomaten; roh oder gekocht ■ Zutaten und Gewürze zusammen in den Mixer geben und zu Püree verarbeiten.
	hoch		<b>Schokoladen-Milch</b> – 80 g bis 100 g gekühlte Schokolade – ca. 400 ml heiße Milch ■ Schokolade im Mixer zerkleinern, heiße Milch dazugeben und kurz unterrühren.

Werk- zeug	Dreh- zahl	Zeit	Rezepte/Zutaten/Verarbeitung
	<b>M</b>		<p><b>Honig-Haselnuss-Brottaufstrich (CNCM12C)</b></p> <ul style="list-style-type: none"> <li>– 20 g Haselnüsse</li> <li>– 80 g Blütenhonig (Raumtemperatur)</li> <li>■ Die Nüsse in den Universalzerkleinerer-Becher geben und mit dem Mixer-/Zerkleinerungsmesser in ca. 5 Sekunden auf Stufe <b>M</b> zerkleinern.</li> <li>■ Den Universalzerkleinerer-Becher abnehmen, umdrehen und den Messereinsatz herausnehmen.</li> <li>■ Den Honig dazugeben. Den Universalzerkleinerer-Becher wieder mit dem Messer verschließen und auf das Grundgerät aufsetzen.</li> <li>■ Abwarten, bis der Honig vollständig nach unten über das Messer gelaufen ist. Dann alles für 5 Sekunden auf Stufe <b>M</b> vermischen.</li> </ul>
	<p>Im <b>Bild 7</b> sind Richtwerte für die Maximalmengen und Verarbeitungszeiten bei der Arbeit mit dem Universalzerkleinerer-Becher und den Messereinsätzen dargestellt.</p>		

## **Intended use**

This appliance is intended for domestic use and the household environment only. Use the appliance only for processing normal amounts of food and for normal amounts of time in domestic use. The appliance is suitable for mixing, kneading, beating, cutting and shredding food. The appliance must not be used for processing other substances or objects. Additional applications are possible if other accessories approved by the manufacturer are used. Only use the appliance with approved genuine parts and accessories. Never use the accessory parts for other appliances.

Only use the appliance indoors at room temperature and up to 2000 m above sea level.

---

## **Important safety notices**

Read and follow the instruction manual carefully and keep for later reference! Enclose these instructions when you give the appliance to someone else. If the instructions for correct use of the appliance are not observed, the manufacturer's liability for any resulting damage will be excluded.

This appliance can be used by persons with reduced physical, sensory or mental capabilities or lack of experience and/or knowledge if they are given supervision or instruction concerning use of the appliance in a safe way and if they understand the hazards involved. Keep children away from the appliance and connecting cable and do not allow them to use the appliance. Do not let children play with the appliance. Cleaning and user maintenance must not be performed by children.

Connect and operate the appliance only in accordance with the specifications on the rating plate. Do not use the appliance if the power cord and/or appliance are damaged.

Before replacing accessories or additional parts, which move during operation, switch off the appliance and disconnect from the power supply. Always disconnect the appliance from the supply if it is left unattended and before assembling, disassembling or cleaning.

Do not place the power cord over sharp edges or hot surfaces.

To prevent injury, a damaged power cord must be replaced by the manufacturer or his customer service or a similarly qualified person.

Only our customer service may repair the appliance.

## Safety instructions for this appliance

### **⚠ Risk of injury**

### **⚠ Risk of electric shock**

If the power is interrupted, the appliance remains switched on and restarts when the power is restored.

Never immerse the base unit in liquids or place under running water and do not clean in the dishwasher.

Before rectifying a fault, pull out the mains plug.

### **⚠ Risk of injury from the rotating tools!**

While the appliance is operating, never place fingers in the mixing bowl. Always use the pusher for adding ingredients.

After switching off, the drive continues running for a short time.

Change tools only when the drive is at a standstill.

### **⚠ Risk of injury from sharp blades/rotating drive!**

Never reach into the attached blender jug!

Do not remove/attach the blender jug until the drive has stopped. Do not remove/attach the universal cutter jug until the drive has stopped.

### **⚠ Risk of injury from sharp blades!**

Do not touch blades of the universal blade with bare hands. When not in use, always store the universal blade in the blade guard. Clean them with a brush.

Do not grip the sharp blades or edges of the cutting discs. Grip the discs by the plastic part in the centre only!

Do not place fingers in the feed tube. Only use the pusher when adding more ingredients. Do not touch blades of the blade insert with bare hands. Clean them with a brush.

### **⚠ Risk of scalding!**

If processing hot liquids, steam escapes through the funnel in the lid. Add a max. 0,4 litres of hot or frothing liquid.





### **⚠ Risk of injury!**

Never assemble accessories on the base unit.

### **⚠ Important!**

It is essential to clean the appliance thoroughly after each use or after it has not been used for an extended period. → *“Cleaning and servicing” see page 26*

## Explanation of the symbols on the appliance or accessory

	Caution! Rotating tools. Do not place fingers in the feed tube.
	Lock blade insert in the blender or universal cutter jug.
	Remove blade insert from the blender or universal cutter jug.
	Blade insert with blender/cutting blade
	Blade insert with grinding blade

**Congratulations on the purchase of your new Bosch appliance. You can find further information about our products on our website.**

### Contents

Intended use .....	20
Important safety notices .....	20
Overview .....	22
Operation .....	22
Cleaning and servicing.....	26
Troubleshooting .....	26
Storage.....	26
Disposal.....	27
Guarantee .....	27
Recipes / Ingredients / Processing .....	27

### Overview

**Fig. A**

#### Base unit

##### 1 Rotary switch

**0/off** = Stop

**M** = Instantaneous switching at maximum speed, hold switch for required blending duration.

Settings 1–2, Operating speed:

**1** = low speed – slow,

**2** = high speed – fast.

##### 2 Drive

##### 3 Cord store

##### 4 Bowl

##### 5 Tool holder

##### 6 Tools\*

**a** Universal blade with blade guard

**b** Kneading hook

**c** Beating disc

##### 7 Cutting discs\*

**a** Slicing reversible disc – thick/thin

**b** Shredding reversible disc – coarse/fine

**c** Reversible slicing/shredding disc

##### 8 Lid

**a** Filler opening

**b** Pusher

##### Accessories\*

##### 9 Blade insert with blender/cutting blade and seal

##### 10 Blade insert with grinding blade and seal

##### 11 Universal cutter jug

##### 12 Blender jug

##### 13 Lid for blender

**a** Filler opening

**b** Funnel-shaped stopper

\* for some models

If the universal cutter is not included, it can be ordered from customer service (order no. 12005833).

## Operation

Before operating the appliance and accessories for the first time, clean thoroughly; see “Cleaning and servicing”.

## Smart tool detection (MCM3P..)

Every speed setting is identified with a different colour (grey and red). This colour coding system can also be found on the accessories. The accessories are automatically connected to the right speed setting.

### Low speed, grey with drive shaft

For using tools and cutting discs.



### High speed, red without drive shaft

For using the blender and universal cutter.



## Preparation

- Place the base unit on a smooth, clean surface.
- Pull cable out of the base unit to the required length.

## Important information

- Use only the rotary switch to switch the appliance on or off.
- Never switch the appliance off by rotating the bowl, the blender or a tool.
- Do not switch the appliance on unless tools or accessories have been completely attached.

## Bowl with accessories/tools

### ⚠ Risk of injury from the rotating tools!

While the appliance is operating, never place fingers in the mixing bowl. Always use the pusher for adding ingredients. After switching off, the drive continues running for a short time. Change tools only when the drive is at a standstill.

### Warning!

When working with the bowl, the appliance cannot be switched on until the bowl has been attached and the lid has been attached and screwed on tight.

## Universal blade

for cutting, mincing, mixing.



### ⚠ Risk of injury from sharp blades!

Do not touch blades of the universal blade with bare hands. When not in use, always store the universal blade in the blade guard. Grip the universal blade by the edge of the plastic handle only.

## Kneading hook

for kneading dough and mixing-in ingredients that ought not be cut (e.g. raisins and chocolate chips).



## Beating disc

for cream, egg white and mayonnaise.



### Fig. 3

- Attach the bowl (arrow on bowl on dot on the appliance  $\nabla$ ) and rotate as far as possible in a clockwise direction ( $\nabla$ ).
- Insert tool holder into the bowl.
- Insert universal blade, whisking disc or kneading hook into the tool holder and release.

**Note position of the tools when inserting them! Press tools all the way down.**

### Warning!

Do not add ingredients until the tools have been inserted.

- Add ingredients.
- Attach lid with pusher (match arrow on lid on dot on bowl  $\nabla$ ) and rotate in a clockwise direction ( $\nabla$ ). Lid lug must be located fully in the slot in the bowl handle.
- Insert the mains plug.
- Set the rotary switch to the desired setting.
- To add more ingredients, set the rotary switch to **0/off**.
- Remove the pusher and add ingredients through the feed tube. Pusher can be used as a measuring cup.

## Cutting discs

### ⚠ Risk of injury from sharp blades!

Do not grip the sharp blades or edges of the cutting discs. Grip the discs by the plastic part in the centre only! Do not place fingers in the feed tube. Only use the pusher when adding more ingredients.

### Slicing reversible disc – thick/thin



for slicing fruit and vegetables. Process at setting 1.

Identification on the reversible slicing disc: “grob” for the thick cutting side, “fein” for the thin cutting side

**Warning!**

The reversible slicing disc is not suitable for slicing hard cheese, bread, rolls or chocolate. Slice boiled, waxy potatoes only when they are cold.

**Shredding reversible disc – coarse/fine**



for shredding vegetables, fruit and cheese, except for hard cheese (e.g. Parmesan).

Process at setting 1.

Designation on the reversible shredding disc: “2” for the coarse shredding side “4” for the fine shredding side

**Warning!**

The reversible shredding disc is not suitable for shredding nuts. Shred soft cheese with the coarse side only at setting 2.

**Reversible slicing/shredding disc**



for slicing and shredding fruit, vegetables and cheese.

Process at setting 2.

**Note:** Do not process any hard foods using the slicing/grating reversible disc as this may blunt the blade. Use the slicing reversible disc (thick/thin) for this purpose.

**Fig. C**

- Attach the bowl (arrow on bowl on dot on the appliance ) and rotate as far as possible in a clockwise direction ()
- Insert tool holder into the bowl.

Depending on the required use:

- Place cutting disc on tool holder. Turn required slicing/shredding side face up. Place disc on the disc holder so that the drivers on the tool holder grip the opening in the discs.
- Attach lid with pusher (match arrow on lid on dot on bowl ) and rotate in a clockwise direction () . Lid lug must be located fully in the slot in the bowl handle.
- Insert the mains plug.
- Set the rotary switch to the desired setting.
- Fill with contents which are to be sliced or shredded.

- When adding contents which are to be sliced or shredded, apply only light pressure to the pusher. Remove the pusher and add ingredients through the feed tube.

**Warning!**

Empty the bowl before it becomes so full that the cutting or grating contents reach the carrier disc.

**After using the appliance**

- Set the rotary switch to **0/off**.
- Remove mains plug.
- Rotate the lid in an anti-clockwise direction and remove.
- Remove tool:
  - Take tool holder together with universal blade, whisking disc or kneading hook out of the bowl. Remove the tools from the tool holder.
- Take out the cutting discs by the plastic stud in the centre. Take tool holder out of the bowl.
- Rotate bowl anti-clockwise and remove.
- Clean all parts, see “Cleaning and servicing”.

**Blender**

Blade insert with blender/cutting blade for mixing liquid or semi-solid food, for cutting/ chopping raw fruit and vegetables, for puréeing food.

**Warning!**

Blender may be damaged. Do not process deep-frozen ingredients (except ice cubes). Do not operate blender when empty.

**⚠ Risk of injury from sharp blades / rotating drive!**

Never place fingers in the attached blender! Do not remove/attach the blender until the drive is at a standstill. Do not touch blades of the blade insert with bare hands. Clean them with a brush.

**⚠ Risk of scalding!**

If processing hot liquids, steam escapes through the funnel in the lid. Add a max. 0,4 litres of hot or frothing liquid.





**Fig. D**

- Place seal on the blade insert. Ensure that the seal is positioned correctly.



### Important information

If the seal is damaged or not correctly positioned, liquid may run out.



- Insert blade insert with blender/cutting blade  into the blender jug and lock anti-clockwise (). Rotate the blade insert at least until the arrow matches up with the marking on the blender jug.
- Turn blender jug over (blade insert face down).
- Attach the blender jug (match arrow on the jug to the dot on the appliance ) and rotate as far as possible in a clockwise direction (.
- Add ingredients.  
Maximum capacity, liquid = 1.0 litres (frothing or hot liquids max. 0.4 litres).  
Optimal processing capacity – solids = 80 g.
- Attach lid and press firmly. Hold lid while working.
- Insert the mains plug.
- Set the rotary switch to the desired setting.
- To add more ingredients, set the rotary switch to **0/off**.
- Remove the lid and add ingredients  
or  
■ remove the funnel and gradually add solid ingredients through the refill opening  
or  
■ pour liquid ingredients through the funnel.

### After using the appliance

- Set the rotary switch to **0/off**.
- Remove mains plug.
- Rotate the blender in an anti-clockwise direction and remove.
- Remove lid.
- Loosen blade insert clockwise () and remove from the blender jug.
- Clean all parts, see "Cleaning and servicing".

### Universal cutter

Use (depending on model):

- With the blade insert with blender/cutting blade  for cutting and chopping meat, hard cheese, onions, herbs, garlic, fruit, vegetables.
- With the blade insert with grinding blade  for grinding and cutting fairly small quantities of spices (e.g. pepper, cumin, juniper, cinnamon, dried anise, saffron), grain (e.g. wheat, millet, linseeds), coffee and sugar. It is not intended for grinding very dry, solid foods larger than coffee beans such as nutmeg, dry ginger ...

### Caution!

Only fill the appliance with roasted coffee or espresso beans.

### Risk of injury from sharp blades / rotating drive!

Do not remove/attach the universal cutter until the drive has stopped.

Do not touch blades of the blade insert with bare hands. Clean them with a brush.





**Fig. ** shows guide values for the maximum quantities and processing times when working with the universal cutter.

### Fig.

- Put down universal cutter jug with the opening face up.
- Add food, which is to be cut, in the jug.  
Note **MAX** mark on the jug!
- Place seal on the blade insert. Ensure that the seal is positioned correctly.

### Important information

If the seal is damaged or not correctly positioned, liquid may run out.

- Insert blade insert (/) into the universal cutter jug and lock anti-clockwise (). Rotate the blade insert at least until the arrow matches up with the marking on the universal cutter jug.
- Turn universal cutter over (blade insert face down).
- Attach the universal cutter (arrow on jug on dot on the appliance ) and rotate all the way clockwise (.
- Insert the mains plug.
- Set the rotary switch to the desired setting.

**Note:** The longer the appliance remains switched on, the finer the ingredients are cut. Recommendations on using the accessories can be found in the section “Recipes/Ingredients/Processing”.

### After using the appliance

- Set the rotary switch to **0/off**.
- Remove mains plug.
- Rotate universal cutter anti-clockwise and remove.
- Turn universal cutter over (blade insert face up).
- Loosen blade insert clockwise (⚠) and remove from the universal cutter jug.
- Empty jug.
- Clean all parts, see “Cleaning and servicing”.

---

## Cleaning and servicing

The appliance requires no maintenance. Thorough cleaning protects the appliance from damage and keeps it functional. An overview of cleaning the individual parts can be found in **Fig. 6**.

### ⚠ Risk of electric shock

Never immerse the base unit in water or place under running water.

### Warning!

Surfaces may be damaged. Do not use abrasive cleaning agents.

**Note:** If processing e.g. carrots and red cabbage, the plastic parts will become discoloured by a red film which can be removed with a few drops of cooking oil.

### Cleaning the base unit

- Remove mains plug.
- Wipe the base unit with a damp cloth. If required, use a little detergent.
- Then dry the base unit.

### Cleaning the bowl and accessories

#### ⚠ Risk of injury from sharp blades!

Do not touch blades of the universal blade with bare hands. When not in use, always store the universal blade in the blade guard. Clean them with a brush. Do not grip the sharp blades or edges of the cutting discs.

Grip the discs by the plastic part in the centre only!

All parts are dishwasher-proof. Do not wedge plastic parts in the dishwasher as they could warp.

### Cleaning the blender / universal cutter

#### ⚠ Risk of injury from sharp blades!

Do not touch blades of the blade insert with bare hands. Clean them with a brush.

The blender jug (without blade insert), lid and funnel are dishwasher-proof.

Do not clean the blade insert in the dishwasher, but under running water (do not soak in water). Remove seal for cleaning.

---

## Troubleshooting

### ⚠ Risk of injury!

Before rectifying a fault, pull out the mains plug.

#### Fault:

Appliance does not start or appliance switches off during operation.

#### Possible cause:

Bowl or lid or the accessory has not been attached correctly or has become detached.

#### Remedial action:

- Set the rotary switch to **0/off**.
- Correctly attach bowl/lid or accessory and screw on all the way.
- Switch the appliance on again.

#### Important information

If the fault cannot be eliminated, please contact customer service (see customer service addresses at the end of this booklet).

---

## Storage

### Fig. 7

The tools can be stored in the bowl to save space.

## Disposal









Dispose of packaging in an environmentally-friendly manner. This appliance is labelled in accordance with European Directive 2012/19/EU concerning used electrical and electronic appliances (waste electrical and electronic equipment – WEEE). The guideline determines the framework for the return and recycling of used appliances as applicable throughout the EU. Please ask your specialist retailer about current disposal facilities.









## Guarantee

The guarantee conditions for this appliance are as defined by our representative in the country in which it is sold. Details regarding these conditions can be obtained from the dealer from whom the appliance was purchased. The bill of sale or receipt must be produced when making any claim under the terms of this guarantee.

Changes reserved.

## Recipes / Ingredients / Processing

Tool	Speed	Time	Recipes / Ingredients / Processing
 or 	low	approx. 1-2 min	<b>Yeast dough</b> <ul style="list-style-type: none"> <li>– Max. 500 g flour</li> <li>– 25 g yeast or 1 packet of dried yeast</li> <li>– 220 ml milk (room temperature)</li> <li>– 1 egg</li> <li>– 1 pinch of salt</li> <li>– 80 g sugar</li> <li>– 60 g butter</li> <li>– Grated rind of half a lemon</li> <li>■ Add all ingredients (except the milk) to the bowl.</li> <li>■ Set rotary switch to a low speed for 10 seconds.</li> <li>■ Add milk and stir at low speed for about 1½ minutes.</li> </ul> Ingredients should be at the same temperature. When the dough has a smooth appearance, place in a warm location.
	M		<b>Onions, garlic</b> <ul style="list-style-type: none"> <li>– from 1 onion, quartered, up to 300 g</li> <li>– from 1 clove of garlic up to 300 g</li> <li>■ Process until it has been chopped to the required size.</li> </ul>
	high		<b>Hard cheese (e.g. parmesan)</b> <ul style="list-style-type: none"> <li>– 10 g to 200 g</li> <li>■ Cut the cheese into cubes.</li> <li>■ Process until it has been chopped to the required size.</li> </ul>
	high		<b>Chocolate</b> <ul style="list-style-type: none"> <li>– 50 g to 200 g</li> <li>■ Cut or break the chocolate into pieces.</li> <li>■ Process until it has been chopped to the required size.</li> </ul>
	high		<b>Parsley</b> <ul style="list-style-type: none"> <li>– 10 g to 50 g</li> <li>■ Process until it has been chopped to the required size.</li> </ul>

Tool	Speed	Time	Recipes / Ingredients / Processing
	high		<p><b>Meat, liver</b> (for mince, steak tartare, etc.)</p> <ul style="list-style-type: none"> <li>– 50 g to 500 g</li> <li>■ Remove bones, gristle and sinews. Dice the meat.</li> </ul> <p>Making sausage meat, stuffing and pâté:</p> <ul style="list-style-type: none"> <li>■ Put meat (beef, pork, veal, poultry, or even fish, etc.) together with other ingredients and spices into the bowl and mix into a dough.</li> </ul>
	high	approx. 1.5-2 min	<p><b>Strawberry sorbet</b></p> <ul style="list-style-type: none"> <li>– 250 g frozen strawberries</li> <li>– 100 g icing sugar</li> <li>– 180 ml cream</li> <li>■ Put all ingredients in the bowl. Switch on immediately, otherwise the mixture will go lumpy. Mix until a creamy sorbet forms.</li> </ul>
	low		<p><b>Beaten egg white</b></p> <ul style="list-style-type: none"> <li>– 2 to 6 egg whites</li> <li>■ Beat at a low speed.</li> </ul>
	high		<p><b>Whipped cream</b></p> <ul style="list-style-type: none"> <li>– 200 g to 400 g</li> <li>■ Whisk at high speed.</li> </ul>
	low/ high		<p><b>Mayonnaise</b></p> <ul style="list-style-type: none"> <li>– 1 egg</li> <li>– 1 tsp. mustard</li> <li>– 150-200 ml oil</li> <li>– 1 tbs. lemon juice or vinegar</li> <li>– 1 pinch of salt</li> <li>– 1 pinch of sugar</li> </ul> <p>Ingredients should be at the same temperature.</p> <ul style="list-style-type: none"> <li>■ Mix all ingredients (except oil) for several seconds at setting 1.</li> <li>■ Switch appliance to setting 2, slowly pour oil through the feed tube and mix until the mixture emulsifies.</li> </ul> <p><b>Eat the mayonnaise immediately, do not store.</b></p>
	high/M		<p><b>Nuts, almonds</b></p> <ul style="list-style-type: none"> <li>– 50 g to 200 g</li> <li>■ Remove shells completely, otherwise the blender blade will be blunted.</li> <li>■ Process until it has been chopped to the required size.</li> </ul>
	high/M		<p><b>Puréeing fruit or vegetables</b></p> <ul style="list-style-type: none"> <li>– Apple sauce, spinach, carrot and tomato purée; raw or cooked</li> <li>■ Put ingredients and spices into the blender and purée.</li> </ul>
	high		<p><b>Chocolate-milk</b></p> <ul style="list-style-type: none"> <li>– 80 g–100 g cooled chocolate</li> <li>– approx. 400 ml hot milk</li> <li>■ Chop up the chocolate in the blender, add the hot milk and mix briefly.</li> </ul>

Tool	Speed	Time	Recipes / Ingredients / Processing
	<b>M</b>		<p><b>Honey and hazel nut spread (CNCM12C)</b></p> <ul style="list-style-type: none"> <li>– 20 g hazelnuts</li> <li>– 80 g blossom honey (room temperature)</li> <li>■ Put the nuts in the universal cutter jug and cut with the blender/cutting blade for 5 seconds on setting <b>M</b>.</li> <li>■ Remove the universal cutter jug, turn it over and take out the blade insert.</li> <li>■ Add the honey. Close the universal cutter jug again with the blade and put on the base unit.</li> <li>■ Wait until all the honey has run down over the blade. Then mix everything for 5 seconds on setting <b>M</b>.</li> </ul>



**Fig. F** shows guide values for the maximum quantities and processing times when working with the universal cutter jug and the blade inserts.

## **Conformité d'utilisation**

Cet appareil est destiné exclusivement à une utilisation domestique et non professionnelle. Utiliser cet appareil uniquement pour des quantités de préparations culinaires courantes et pour des durées de service normales.

L'appareil convient pour mélanger, pétrir, fouetter, couper et râper des produits alimentaires. L'appareil ne doit pas servir à transformer d'autres substances ou objets. D'autres applications sont possibles à condition d'utiliser d'autres accessoires homologués par le fabricant. Utiliser l'appareil uniquement avec des pièces et accessoires d'origine homologués. Ne jamais utiliser les accessoires destinés à d'autres appareils.

N'utiliser l'appareil que dans des pièces intérieures à température ambiante et jusqu'à 2000 m au-dessus du niveau de la mer.

---

## **Consignes de sécurité importantes**

Lire attentivement cette notice d'utilisation. Respecter les instructions qu'elle contient et la ranger soigneusement! Si l'appareil change de propriétaire, lui remettre cette notice. Le non-respect des instructions permettant d'utiliser correctement l'appareil dégage le fabricant de toute responsabilité envers les dommages qui pourraient en résulter.

Cet appareil peut être utilisé par des personnes aux capacités physiques, sensorielles ou mentales réduites ou des personnes inexpérimentées, à condition qu'elles soient surveillées ou qu'elles aient été informées de l'utilisation sûre de l'appareil et qu'elles comprennent les risques inhérents à son usage. Il faut tenir les enfants à l'écart de l'appareil et du cordon de branchement et ne pas leur permettre d'utiliser l'appareil. Ne pas laisser les enfants jouer avec l'appareil. Le nettoyage et l'entretien incombant à l'utilisateur ne doivent pas être effectués par des enfants.

Ne branchez et faites marcher l'appareil que conformément aux indications figurant sur la plaque signalétique. N'utilisez l'appareil que si son cordon d'alimentation et l'appareil lui-même ne présentent aucun dommage. Avant de remplacer des accessoires ou des pièces supplémentaires déplacées en service, il faut éteindre l'appareil et le débrancher du secteur. Débranchez toujours l'appareil du secteur s'il doit se trouver sans surveillance, avant de l'assembler, de le démonter ou de le nettoyer. Veillez à ce que le cordon de branchement ne frotte pas sur des arêtes vives ou des surfaces très chaudes.

Afin d'écarter tout danger, seul le fabricant ou son service après-vente ou une personne détenant une qualification équivalente est habilité à remplacer un cordon de branchement endommagé. Les réparations sur l'appareil sont réservées à notre service après-vente.

## **Consignes de sécurité pour cet appareil**

### **⚠ Risque de blessures**

### **⚠ Risque d'électrocution**

Si une coupure de courant se produit, l'appareil reste en position allumée et redémarrera dès le retour du courant.

Ne plongez jamais l'appareil de base dans des liquides et ne le lavez pas au lave-vaisselle. Avant de supprimer un dérangement, débranchez la fiche mâle de la prise de courant.

### **⚠ Risque de blessures avec les accessoires en rotation !**

Pendant le fonctionnement, n'introduisez jamais les doigts dans le bol mélangeur. Pour pousser des ingrédients, utilisez toujours le pilon poussoir. Après que vous avez éteint l'appareil, son moteur continue de tourner brièvement. Ne changez d'accessoire qu'après avoir immobilisé l'entraînement.

### **⚠ Risque de blessures avec les lames tranchantes / l'entraînement en rotation !**

N'introduisez jamais les doigts dans le mixeur en place !  
Ne retirez / posez le mixeur qu'après avoir arrêté l'entraînement. Ne retirez / posez le gobelet du broyeur universel qu'après avoir arrêté l'entraînement.

### **⚠ Risque de blessures avec les lames tranchantes !**

Ne touchez pas les lames du couteau universel avec les mains nues. Lorsque la lame universelle ne sert pas, conservez-la toujours dans le fourreau. Pour les nettoyer, utilisez une brosse.

N'approchez pas les doigts des lames et des arêtes, tranchantes, des disques à réduire.

Ne saisissez les disques que par la pièce en plastique au milieu !

N'introduisez pas les doigts dans l'orifice d'ajout.

Pour ajouter des aliments, n'utilisez que le pilon poussoir.

Ne touchez pas les lames de l'accessoire porte-lames avec les mains nues. Pour les nettoyer, utilisez une brosse.

### **⚠ Risque de brûlure !**

Lorsque vous traitez des aliments mélangés très chauds, de la vapeur traverse l'entonnoir ménagé dans le couvercle.

Versez au maximum 0,4 litre de liquide très chaud ou moussant.

Risque de blessures !





## Risques de blessures !

N'assemblez jamais les accessoires sur l'appareil de base.

## Important !

Nettoyer soigneusement l'appareil après chaque utilisation ou après une longue durée sans utilisation. → « *Nettoyage et entretien* » voir page 37

## Explication des symboles sur l'appareil et les accessoires

	Prudence ! Accessoires rotatifs. N'introduisez pas les doigts dans l'orifice d'ajout.
	Verrouillez l'accessoire porte-lames dans le bol mixeur ou le gobelet du broyeur universel.
	Retirez l'accessoire porte-lames du bol mixeur ou du gobelet du broyeur universel.
	Insert avec couteau mixeur / couteau broyeur
	Accessoire porte-lames de mouture

**Vous venez d'acheter ce nouvel appareil Bosch et nous vous en félicitons cordialement. Vous trouverez sur notre site web plus d'informations sur nos produits.**

## Sommaire

Conformité d'utilisation .....	30
Consignes de sécurité importantes .....	30
Vue d'ensemble .....	32
Utilisation .....	33
Nettoyage et entretien .....	37
Dérangements et remèdes .....	37
Rangement .....	38
Mise au rebut .....	38
Garantie .....	38
Recettes / Ingrédients / Préparation .....	38

## Vue d'ensemble

### Figure Appareil de base

- 1 Interrupteur rotatif**  
**0/off** = Arrêt  
**M** = Touche pulse, avec vitesse la plus élevée, maintenez l'interrupteur pendant la durée de fonctionnement souhaitée.  
 Positions 1–2, vitesses de travail :  
**1** = vitesse basse – marche lente,  
**2** = vitesse élevée – marche rapide.
- 2 Entraînement**
- 3 Rangement du cordon**
- 4 Bol mélangeur**
- 5 Porte-accessoire**
- 6 Accessoires\***
  - a** Lame universelle avec fourreau
  - b** Crochet pétrisseur
  - c** Disque-fouet
- 7 Disques à réduire\***
  - a** Disque réversible à émincer – épais / mince
  - b** Disque réversible à râper – grossier / fin
  - c** Disque réversible à émincer / râper



**8 Couvercle**

- a Ouverture pour ajout
- b Pilon-poussoir

**Accessoires\*****9 Accessoire porte-lames pour mixeur / couteau broyeur et joint.****10 Accessoire porte-lames de mouture et joint****11 Gobelet du broyeur universel****12 Bol mixeur****13 Couvercle de mixeur**

- a Ouverture pour ajout
- b Entonnoir

\* Selon le modèle

Si le broyeur universel n'a pas été livré d'origine, vous pouvez le commander auprès du service après-vente (n° de réf. 12005833).

**Utilisation**

Avant de les utiliser pour la première fois, nettoyez soigneusement l'appareil et ses accessoires, voir le chapitre intitulé « Nettoyage et entretien ».

**Smart tool detection (MCM3P...)**

Chaque réglage de vitesse est signalé par une couleur différente (gris et rouge). Vous trouverez également ce système de codes de couleur sur l'accessoire. L'accessoire est automatiquement raccordé avec le bon réglage de vitesse.

**Vitesse basse, gris avec arbre d'entraînement**

Pour ustensiles et disques à réduire.

**Vitesse élevée, rouge sans arbre d'entraînement**

Pour mixeur et broyeur universel.

**Préparatifs**

- Placez l'appareil de base sur une surface lisse, robuste et propre.
- De l'appareil de base, sortez la longueur de cordon requise.

**Consignes importantes**

- Allumez et éteignez l'appareil uniquement par le sélecteur rotatif.
- Pour éteindre l'appareil, ne tournez jamais le bol mélangeur, le mixeur ou un accessoire.
- N'allumez l'appareil qu'après avoir entièrement monté ses différents accessoires.

**Bol mélangeur avec accessoires / Outils****⚠ Risque de blessures avec les accessoires en rotation!**

Pendant le fonctionnement, n'introduisez jamais les doigts dans le bol mélangeur. Pour pousser des ingrédients, utilisez toujours le pilon poussoir. Après que vous avez éteint l'appareil, son moteur continue de tourner brièvement. Ne changez d'accessoire qu'après avoir immobilisé l'entraînement.

**Attention !**

Si vous travaillez avec le bol mélangeur, vous ne pourrez allumer l'appareil qu'après avoir mis le bol mélangeur en place, posé et tourné le couvercle à fond jusqu'en position fermée.

**Lame universelle**

Pour réduire, hacher, mélanger et pétrir.



**Crochet pétrisseur**

pour pétrir la pâte épaisse et incorporer les ingrédients qu'il ne faut pas broyer (par exemple les raisins secs, les plaquettes de chocolat).

**Disque-fouet**

Pour monter la crème, les blancs d'œuf en neige et la mayonnaise.

**Figure 8**



- Mettez le bol mélangeur en place (la flèche du bol doit regarder le point situé sur l'appareil ) puis tournez dans le sens des aiguilles d'une montre jusqu'à la butée ()
- Mettez le porte-accessoires dans le bol mélangeur.

- Posez la lame universelle, le disque-fouet ou le crochet à pétrir sur le porte-accessoires puis lâchez-le.

**Veillez à la bonne position des accessoires lors de leur mise en place! Poussez les outils vers le bas jusqu'à la butée.**

### Attention!

N'ajoutez les produits à traiter qu'après avoir monté les accessoires.

- Ajoutez des ingrédients.
- Montez le couvercle avec le pilon-poussoir (la flèche du couvercle regarde le point sur le bol ) puis tournez dans le sens des aiguilles d'une montre (). La saillie du couvercle doit venir reposer jusqu'à la butée dans la fente ménagée dans la poignée du bol.
- Introduisez la fiche dans la prise de courant.
- Réglez l'interrupteur rotatif sur la position voulue.
- Pour rajouter des ingrédients, amenez l'interrupteur rotatif sur **0/off**.
- Sortez le pilon poussoir et versez les ingrédients par l'orifice d'ajout. Le pilon poussoir peut être utilisé comme gobelet de mesure.

## Disques à réduire

### Risque de blessures avec les lames tranchantes!

N'approchez pas les doigts des lames et des arêtes, tranchantes, des disques à réduire. Saisir les disques uniquement au niveau de la partie en plastique située au centre. N'introduisez pas les doigts dans l'orifice d'ajout. Pour ajouter des aliments, n'utilisez que le pilon poussoir.

### Disque réversible à émincer – épais / mince

pour émincer les fruits et légumes. Travaillez les aliments sur la position 1.

Marquage sur le disque à émincer réversible :

«grob» pour le côté coupe épaisse,  
«fein» pour le côté coupe mince.



### Attention!

Le disque à émincer réversible convient pour couper le fromage dur, le pain, les petits-pains et le chocolat. Ne coupez les pommes de terre cuites fermes qu'après qu'elles ont refroidi.

### Disque réversible à râper – grossier / fin



pour râper des fruits, des légumes et du fromage (sauf le fromage dur, le parmesan par exemple).

Travaillez les aliments sur la position 1.

Chiffre «2» sur le disque réversible à râper, pour désigner le côté servant à râper épais «4» pour le côté servant à râper fin.

### Attention!

Le disque à râper réversible ne convient pas pour râper les noix. Ne râpez le fromage mou qu'avec le côté épais sur la position 2.

### Disque réversible à émincer / râper





pour émincer et râper les fruits, les légumes et le fromage.

Travaillez les aliments sur la position 2.



**Remarque :** ne pas travailler d'aliments durs avec le disque réversible à émincer / râper, car la lame risque de s'émousser. Utiliser le disque réversible à émincer (épais / mince).

### Figure

- Mettez le bol mélangeur en place (la flèche du bol doit regarder le point situé sur l'appareil ) puis tournez dans le sens des aiguilles d'une montre jusqu'à la butée ()
- Mettez le porte-accessoires dans le bol mélangeur.

Suivant l'application souhaitée :

- Posez le disque de broyage sur le porte-accessoire. Le côté actif de la râpe est celui tourné vers le haut. Posez le disque sur le porte-disque de sorte que les taquets du porte-accessoire engrènent dans les orifices que comporte le disque.

- Monter le pilon-poussoir sur le couvercle (la flèche sur le bol pointe vers le point sur le bol ) et le tourner dans le sens des aiguilles d'une montre (). La saillie du couvercle doit venir reposer jusqu'à la butée dans la fente ménagée dans la poignée du bol.
- Introduisez la fiche dans la prise de courant.
- Réglez l'interrupteur rotatif sur la position voulue.
- Versez les aliments à émincer ou râper.
- Ne faites avancer les aliments à émincer ou râper qu'en appuyant peu avec le pilon poussoir. Sortez le pilon poussoir et versez les ingrédients par l'orifice d'ajout.

### Attention !

Pensez à vider le bol mélangeur avant qu'il ne se remplisse au point que les aliments émincés ou râpés atteignent le disque-support.

### Après le travail

- Amenez l'interrupteur rotatif sur la position **0/off**.
- Débranchez la fiche mâle de la prise de courant.
- Tournez le couvercle en sens inverse des aiguilles d'une montre puis retirez-le.
- Retirez l'accessoire :  
Du bol, sortez le porte-accessoires avec la lame universelle, le disque-fouet et le crochet à pétrir. Retirez l'accessoire du porte-accessoires.
- Retirez les disques de broyage par leur pommeau central en plastique. Sortez le porte-accessoire du bol.
- Tournez le bol mélangeur en sens inverse des aiguilles d'une montre puis retirez-le.
- Nettoyez toutes les pièces, voir « Nettoyage et entretien ».

### Mixeur

Avec l'accessoire porte-lames pour mixeur / broyeur, pour mélanger des aliments liquides ou mi-fermes, pour broyer / hacher des fruits et légumes crus, et pour réduire des aliments en purée.

### Attention !

Vous risquez d'endommager le mixeur ! Ne traitez pas d'ingrédients surgelés (sauf les glaçons). Ne faites pas tourner le mixeur à vide.

### ⚠ Risque de blessures avec les lames tranchantes / l'entraînement en rotation !

N'introduisez jamais les doigts dans le mixeur en place ! Ne retirez / posez le mixeur qu'après avoir arrêté l'entraînement. Ne touchez pas les lames de l'accessoire porte-lames avec les mains nues. Pour les nettoyer, utilisez une brosse.

### ⚠ Risque de brûlure !





Lorsque vous traitez des aliments mélangés très chauds, de la vapeur traverse l'entonnoir ménagé dans le couvercle. Versez au maximum 0,4 litre de liquide très chaud ou moussant.

### Figure D

- Posez le joint sur l'accessoire porte-lames. Veillez à ce que le joint soit correctement en applique.

### Consignes importantes

Si le joint est endommagé ou s'il n'a pas été correctement posé, du liquide risque de couler.

- Mettez l'accessoire porte-lames pour mixeur / broyeur  dans le bol du mixeur et verrouillez en tournant en sens inverse des aiguilles d'une montre (). Le tourner jusqu'à ce que la flèche soit en face du repère figurant sur le bol mixeur.
- Retournez le bol mixeur (accessoire porte-lames tourné vers le bas).
- Posez le bol du mixeur (flèche du bol sur le point situé sur l'appareil ) puis tournez-le dans le sens des aiguilles d'une montre jusqu'à la butée ().
- Ajoutez des ingrédients.  
Quantité maximum de liquide = 1,0 litre (0,4 litre maximum de liquide moussant ou chaud).  
Quantité optimale si l'aliment est ferme = 80 grammes

- Mettez le couvercle en place puis appuyez bien. Tenez fermement le couvercle pendant le travail.
- Introduisez la fiche dans la prise de courant.
- Réglez l'interrupteur rotatif sur la position voulue.
- Pour rajouter des ingrédients, amenez l'interrupteur rotatif sur **0/off**.
- Retirez le couvercle et ajoutez les ingrédients

ou

- retirez l'entonnoir et rajoutez progressivement les ingrédients fermes par l'ouverture

ou



- versez les ingrédients liquides par l'entonnoir.

## Après le travail

- Amenez l'interrupteur rotatif sur la position **0/off**.
- Débranchez la fiche mâle de la prise de courant.
- Tournez le mixeur en sens inverse des aiguilles d'une montre puis retirez-le.
- Enlevez le couvercle.
- Desserrez l'accessoire porte-lames dans le sens des aiguilles d'une montre (↻) et détachez-le du bol mixeur.
- Nettoyez toutes les pièces, voir « Nettoyage et entretien ».

## Broyeur universel

Utilisation (selon le modèle) :

- Avec l'accessoire porte-lames pour mixeur / broyeur  pour broyer et hacher de la viande, du fromage dur, des oignons, herbes culinaires, de l'ail, des fruits et légumes.
- Avec l'accessoire porte-lames de mouture  : pour moudre et broyer de petites quantités d'épices (p.ex. poivre, cumin, genévrier, cannelle, anis sec, safran), des céréales (p.ex. blé, millet, graines de lin), du café ou du sucre. Ne convient pas au broyage d'aliments solides très secs, plus gros que les grains de café, tels que la noix de muscade, le gingembre séché ...

## Attention !

Introduire uniquement des grains de café torréfiés pour café ou espresso.

## ⚠ Risque de blessures avec les lames tranchantes / l'entraînement en rotation !

Ne retirez / posez le broyeur universel qu'après que le moteur se soit immobilisé. Ne touchez pas les lames de l'accessoire porte-lames avec les mains nues. Pour les nettoyer, utilisez une brosse.





La **figure E** contient des valeurs indicatives pour les quantités maximales et durées de traitement lors du travail avec le couteau universel.

## Figure E

- Déposez le gobelet du broyeur universel avec l'orifice tourné vers le haut
- Versez les aliments à broyer dans le gobelet. Respectez le repère **MAX** sur le bol !
- Posez le joint sur l'accessoire porte-lames. Veillez à ce que le joint soit correctement en applique.

## Consignes importantes

Si le joint est endommagé ou s'il n'a pas été correctement posé, du liquide risque de couler.

- Introduisez l'accessoire porte-lames (/) dans le gobelet du broyeur universel et verrouillez-le en tournant en sens inverse des aiguilles d'une montre (↻). Tourner au moins jusqu'à ce que la flèche soit en face du repère figurant sur le gobelet du broyeur universel.
- Retournez le broyeur universel (porte-lames tourné vers le bas)
- Mettez le broyeur universel en place (la flèche du gobelet doit regarder le point situé sur l'appareil ) puis tournez dans le sens des aiguilles d'une montre jusqu'à la butée () .
- Introduisez la fiche dans la prise de courant.
- Réglez l'interrupteur rotatif sur la position voulue.

**Remarque :** Plus l'appareil reste allumé longtemps et plus il broie fin. Des recommandations sur l'utilisation des accessoires sont disponibles dans le paragraphe « Recettes / Ingrédients / Préparation ».

### Après le travail

- Amenez l'interrupteur rotatif sur la position **0/off**.
- Débranchez la fiche mâle de la prise de courant.
- Tournez le broyeur universel en sens inverse des aiguilles d'une montre puis retirez-le.
- Retournez le broyeur universel (porte-lames tourné vers le haut).
- Desserrez l'accessoire porte-lames dans le sens des aiguilles d'une montre (↻) et détachez-le du bol du broyeur universel.
- Videz le gobelet.
- Nettoyez toutes les pièces, voir « Nettoyage et entretien ».

---

## Nettoyage et entretien

L'appareil ne nécessite aucun entretien. Un nettoyage soigné protège l'appareil contre les dégâts et le maintient fonctionnel. Vous trouverez un aperçu du nettoyage des pièces détachées dans la **figure 6**.

### ⚠ Risque d'électrocution !

Ne plongez jamais l'appareil de base dans l'eau et ne le tenez jamais sous l'eau du robinet !

### Attention !

Vous risquez d'endommager les surfaces. N'utilisez pas de détergent abrasif.

**Remarque :** Lors du traitement de carottes et de chou rouge par exemple, les pièces en plastique changent de couleur ; vous pourrez supprimer cette coloration avec quelques gouttes d'huile alimentaire.

### Nettoyage de l'appareil de base

- Débranchez la fiche mâle de la prise de courant.
- Essuyez l'appareil de base avec un essuie-tout humide. Si nécessaire, ajoutez un peu de produit à vaisselle.

- Ensuite, essuyez l'appareil avec un essuie-tout sec.

### Nettoyez le bol mélangeur avec les accessoires

#### ⚠ Risque de blessures avec les lames tranchantes !

Ne touchez pas les lames du couteau universel avec les mains nues. Lorsque la lame universelle ne sert pas, conservez-la toujours dans le fourreau. Pour les nettoyer, utilisez une brosse. N'approchez pas les doigts des lames et des arêtes, tranchantes, des disques à réduire. Saisir les disques uniquement au niveau de la partie en plastique située au centre.

Toutes les pièces vont au lave-vaisselle. Ne coincez pas les pièces en plastique dans le lave-vaisselle car elles risquent de se déformer.

### Nettoyer le mixeur / le broyeur universel

#### ⚠ Risque de blessures avec les lames tranchantes !

Ne touchez pas les lames de l'accessoire porte-lames avec les mains nues. Pour les nettoyer, utilisez une brosse.

Le bol mixeur (sans porte-lames), le couvercle et l'entonnoir vont au lave-vaisselle. Ne nettoyez pas le porte-lame au lave-vaisselle mais sous l'eau du robinet (ne le laissez pas tremper dans l'eau). Pour le nettoyage, retirez le joint.

---

## Dérangements et remèdes

### ⚠ Risque de blessures !

Avant de supprimer un dérangement, débranchez la fiche mâle de la prise de courant.

#### Dérangement :

L'appareil ne démarre pas ou il s'éteint pendant le fonctionnement.

#### Cause possible :

Le bol ou le couvercle et/ou l'accessoire n'est pas correctement posé ou s'est desserré.

**Remède :**

- Amenez l'interrupteur rotatif sur la position **0/off**.
- Posez correctement le bol / couvercle et/ou l'accessoire et tournez à fond jusqu'à la butée.
- Remettez l'appareil en service.

**Remarque importante**

Si le dérangement persiste, veuillez vous adresser au service après-vente (voir les adresses du service après-vente à la fin de la présente.

**Rangement****Figure 11**

Il est possible de ranger les accessoires dans le bol pour économiser ainsi de la place.

**Mise au rebut**



Éliminez l'emballage en respectant l'environnement. Cet appareil est marqué selon la directive européenne 2012/19/UE relative aux appareils électriques et électroniques usagés (waste electrical and electronic equipment – WEEE). La directive définit le cadre pour une reprise et une récupération des appareils usagés applicables dans les pays de la CE. S'informer auprès du revendeur sur la procédure actuelle de recyclage.









**Garantie**







Les conditions de garantie applicables sont celles publiées par notre distributeur dans le pays où a été effectué l'achat. Le revendeur chez qui vous vous êtes procuré l'appareil fournira les modalités de garantie sur simple demande de votre part. En cas de recours en garantie, veuillez toujours vous munir de la preuve d'achat.

Sous réserve de modifications.

**Recettes / Ingrédients / Préparation**

Accessoire	Vitesse	Durée	Recettes / Ingrédients / Préparation
	faible	env. 1–2 minutes	<b>Pâte à la levure de boulanger</b> – 500 g de farine maxi. – 25 g de levure ou 1 sachet de levure en poudre – 220 ml de lait (à la température ambiante) – 1 œuf – 1 pincée de sel – 80 g de sucre – 60 g de beurre – Le zeste d'un demi-citron (ou de l'arôme citron) ■ Versez tous les ingrédients dans le bol mélangeur, sauf le lait. ■ Réglez le sélecteur rotatif pendant 10 secondes sur une vitesse réduite. ■ Ajoutez du lait et mélangez à vitesse réduite pendant environ 1 minute et demie. Les ingrédients devront se trouver à la même température. Une fois que la pâte a acquis un aspect lisse, laissez-la gonfler dans un endroit chaud.
ou 			

Accessoire	Vitesse	Durée	Recettes / Ingrédients / Préparation
	<b>M</b>		<b>Oignons, ail</b> 1 oignon minimum, jusqu'à 300 g, coupé en quatre. 1 gousse d'ail minimum, jusqu'à 300 g ■ Réduisez jusqu'à obtenir la finesse voulue.
	élevé		<b>Fromage dur (par ex. parmesan par exemple)</b> – 10 à 200 g ■ Coupez le fromage en dés. ■ Réduisez jusqu'à obtenir la finesse voulue.
	élevé		<b>Chocolat</b> – 50 à 200 g ■ Coupez ou brisez le chocolat en petits morceaux. ■ Réduisez jusqu'à obtenir la finesse voulue.
	élevé		<b>Persil</b> – de 10 à 50 g ■ Réduisez jusqu'à obtenir la finesse voulue.
	élevé		<b>Viande, foie</b> (pour un plat de viande hachée, steak tartare, etc.) – 50 à 500 g ■ Retirez les os, cartilages, la peau et les tendons. Découpez la viande en dés. Confection des pâtes de viande, des farces et des pâtés : ■ Dans le bol, versez la viande (de bœuf, cochon, veau, volaille, mais aussi de poisson, etc.) avec les autres ingrédients et épices puis malaxez ces ingrédients jusqu'à obtention d'une pâte.
	élevé	env. 1,5–2 minutes	<b>Sorbet aux fraises</b> – 250 g de fraises congelées – 100 g de sucre glace – 180 ml de crème (juste le contenu d'un pot). ■ Versez tous les ingrédients dans le bol. Enclenchez immédiatement l'appareil sinon des grumeaux vont se former. Mélangez tout le temps nécessaire à l'obtention d'une glace crémeuse.
	faible		<b>Œufs en neige</b> – 2 à 6 blancs d'œuf ■ Battez au fouet à petite vitesse.
	élevé		<b>Crème Chantilly</b> – 200 à 400 g ■ Fouettez à une vitesse élevée.

Accessoire	Vitesse	Durée	Recettes / Ingrédients / Préparation
	faible / élevé		<p><b>Mayonnaise</b></p> <ul style="list-style-type: none"> <li>– 1 œuf</li> <li>– 1 c. à café de moutarde</li> <li>– 150 à 200 ml d'huile</li> <li>– 1 cuillère à soupe de jus de citron ou de vinaigre</li> <li>– 1 pincée de sel</li> <li>– 1 pincée de sucre</li> </ul> <p>Les ingrédients devront se trouver à la même température.</p> <ul style="list-style-type: none"> <li>■ Pendant quelques secondes, mélangez tous ces ingrédients sauf l'huile, avec le mixeur réglé sur la position 1.</li> <li>■ Réglez l'appareil sur le niveau 2, versez l'huile lentement par l'ouverture d'ajout et mélangez jusqu'à ce que masse s'émulsionne.</li> </ul> <p><b>La mayonnaise ne se conserve pas longtemps, consommez-la rapidement.</b></p>
	élevé/M		<p><b>Noix, amandes</b></p> <ul style="list-style-type: none"> <li>– 50 à 200 g</li> </ul> <ul style="list-style-type: none"> <li>■ Retirez entièrement les coquilles, sinon les lames du mixer s'émoussent.</li> <li>■ Réduisez jusqu'à obtenir la finesse voulue.</li> </ul>
	élevé/M		<p><b>Réduire les fruits ou les légumes en purée</b></p> <ul style="list-style-type: none"> <li>– Compote de pomme, purée d'épinards, de carottes, de tomates ; cuits ou crus</li> </ul> <ul style="list-style-type: none"> <li>■ Versez les ingrédients et les épices dans le mixeur et transformez-les en purée.</li> </ul>
	élevé		<p><b>Lait au chocolat</b></p> <ul style="list-style-type: none"> <li>– 80 à 100 g de chocolat refroidi</li> <li>– env. 400 ml de lait très chaud</li> </ul> <ul style="list-style-type: none"> <li>■ Broyez le chocolat dans le mixeur, rajoutez le lait chaud et mélangez brièvement.</li> </ul>
	M		<p><b>Pâte à tartiner au miel et aux noisettes (CNCM12C)</b></p> <ul style="list-style-type: none"> <li>– 20 g de noisettes</li> <li>– 80 g de miel de fleurs (à la température ambiante)</li> </ul> <ul style="list-style-type: none"> <li>■ Versez les noix dans le gobelet du broyeur universel puis broyez-les en 5 secondes environ, appareil réglé sur <b>M</b>.</li> <li>■ Retirez le gobelet du broyeur universel, retournez-le et retirez l'accessoire porte-lames.</li> <li>■ Ajoutez le miel. Refermez le gobelet du broyeur universel avec la lame puis posez-le sur l'appareil de base.</li> <li>■ Attendez que le miel ait entièrement coulé jusqu'en bas via la lame. Ensuite, mélangez le tout pendant 5 secondes en réglant l'appareil sur <b>M</b>.</li> </ul>
	<p>La <b>figure 1</b> contient des valeurs indicatives pour les quantités maximales et durées de traitement lors du travail avec le gobelet du broyeur universel et avec les accessoires porte-lames.</p>		



---

## Uso corretto

Questo apparecchio è pensato esclusivamente per l'utilizzo in abitazioni private e in ambito domestico. Utilizzare l'apparecchio solo per quantità e tempi di preparazione usuali nell'attività domestica.

L'apparecchio è idoneo a miscelare, impastare, montare, tagliare e grattugiare alimenti. L'apparecchio non deve essere utilizzato per lavorare altri oggetti o sostanze. Altri impieghi sono possibili se si utilizzano ulteriori accessori autorizzati dal produttore. Usare l'apparecchio solo con gli accessori e i ricambi originali approvati.

Non utilizzare mai le parti degli accessori con altri apparecchi.

Usare l'apparecchio solo in ambienti chiusi a temperatura ambiente e ad un'altitudine massima di 2000 m s.l.m.

---

## Importanti avvertenze di sicurezza

Leggere attentamente le istruzioni per l'uso, osservarle e conservarle! Se l'apparecchio viene ceduto, allegare anche le presenti istruzioni. L'inosservanza delle istruzioni per l'uso corretto dell'apparecchio esclude la responsabilità del costruttore per i danni da essa derivanti.

Questo apparecchio può essere usato da persone con ridotte facoltà psichiche, sensoriali o mentali o con conoscenze e/o esperienza insufficienti, purché siano sotto il controllo di persone adulte o siano state istruite sull'uso sicuro dell'apparecchio e abbiano compreso i pericoli connessi all'uso dello stesso. I bambini devono essere tenuti lontani dall'apparecchio e dal cavo di collegamento e non devono utilizzare l'apparecchio. I bambini non devono giocare con l'apparecchio. La pulizia e la manutenzione a cura dell'utente non devono essere eseguite da bambini.

Collegare e usare l'apparecchio solo rispettando i dati della targhetta d'identificazione. Usare l'apparecchio solo se il cavo di alimentazione e l'apparecchio stesso non presentano danni. Prima di sostituire accessori o pezzi di ricambio, che durante il funzionamento si muovono, l'apparecchio deve essere spento e staccato dalla rete. Staccare sempre l'apparecchio dalla rete quando non è sorvegliato e prima del montaggio, dello smontaggio o della pulizia.

Non tirare il cavo di alimentazione su spigoli vivi né metterlo a contatto con superfici calde.

Al fine di evitare pericoli, se il cavo di alimentazione di questo apparecchio subisce danni, deve essere sostituito dal produttore, dal suo servizio assistenza clienti o da persona in possesso di simile qualificazione. Fare eseguire le riparazioni all'apparecchio solo dal nostro servizio assistenza clienti.

## **Avvertenze di sicurezza per questo apparecchio**

### **⚠ Pericolo ferite**

### **⚠ Pericolo di scariche elettriche**

In caso d'interruzione dell'alimentazione elettrica l'apparecchio resta inserito e dopo l'interruzione si rimette in funzione.

Non immergere mai l'apparecchio base in liquidi, non metterlo mai sotto l'acqua corrente e non lavarlo nella lavastoviglie.

Prima di eliminare un guasto estrarre la spina di alimentazione.

### **⚠ Pericolo di ferite a causa di utensili in rotazione!**

Durante il funzionamento non introdurre mai le mani nella ciotola.

Per spingere gli ingredienti usare sempre il pestello.

Dopo avere spento l'apparecchio, l'ingranaggio continua ancora brevemente a girare. Sostituire l'utensile solo ad ingranaggio fermo.

### **⚠ Pericolo di ferite a causa di lame taglienti/ingranaggio in rotazione!**

Non introdurre mai le mani nel bicchiere-frullatore applicato!

Rimuovere/applicare il bicchiere-frullatore solo quando l'ingranaggio è fermo. Rimuovere/applicare il bicchiere mini-tritatutto solo quando l'ingranaggio è fermo.

### **⚠ Pericolo di ferite da lame taglienti!**

Non toccare a mani nude le lame del coltello universale.

In caso di mancato utilizzo custodire sempre la lama universale nel coprilama. Per la pulizia usare una spazzola.

Tenere le mani lontano dalle lame taglienti e dai bordi dei dischi sminuzzatori. Prendere i dischi solo al centro, sull'elemento in materiale sintetico! Non introdurre le mani nell'apertura di aggiunta ingredienti. Per spingere usare solo il pestello. Non toccare a mani nude le lame dell'inserto lame. Per la pulizia usare una spazzola.

### **⚠ Pericolo di scottature!**

Durante la lavorazione di frullati molto caldi, dal imbuto nel coperchio esce vapore. Introdurre massimo 0,4 litri di liquido molto caldo o che produce schiuma.





### **⚠ Pericolo di ferite!**

Non assemblare mai l'accessorio quando è montato sull'apparecchio base.

### **⚠ Importante!**

Lavare sempre a fondo l'apparecchio dopo ogni utilizzo o dopo un lungo periodo di inattività. → *"Pulizia e cura" ved. pagina 47*

## Spiegazione dei simboli sull'apparecchio o sugli accessori

	Attenzione: Utensili rotanti. Non introdurre le mani nell'apertura di aggiunta ingredienti.
	Bloccare l'insero lame nel frullatore o nel bicchiere minitritatutto.
	Rimuovere l'insero lame dal frullatore o dal bicchiere minitritatutto.
	Insero lama con lama di miscelazione/triturazione
	Insero lame con lama di macinazione

**Congratulazioni per l'acquisto di questo nuovo apparecchio di produzione Bosch. Trovate ulteriori informazioni sui nostri prodotti nel nostro sito Internet.**

### Indice

Uso corretto.....	41
Importanti avvertenze di sicurezza.....	41
Guida rapida.....	43
Uso.....	44
Pulizia e cura.....	47
Rimedio in caso di guasti.....	48
Conservazione.....	48
Smaltimento.....	48
Garanzia.....	48
Ricette / ingredienti / lavorazione.....	49

### Guida rapida

#### Figura **A**

#### Apparecchio base

##### 1 Interruttore rotante

**0/off** = spento

**M** = Funzionamento "pulse" alla massima velocità, mantenere la manopola per la durata desiderata.

Grado 1-2, velocità di lavoro:

**1** = basso numero di giri – lento,

**2** = alto numero di giri – veloce.

##### 2 Ingranaggio

##### 3 Vano portacavo

##### 4 Ciotola

##### 5 Portautensile

##### 6 Utensili\*

**a** Lama universale con coprilama

**b** Braccio impastatore

**c** Disco sbattitore

##### 7 Disco sminuzzatore\*

**a** Disco doppia funzione taglio – spesso / sottile

**b** Disco doppia funzione grattugia – grosso / fine

**c** disco doppia funzione taglio / grattugia

##### 8 Coperchio

**a** Apertura di aggiunta

**b** Pestello

#### Accessorio\*

##### 9 Insero lama con lama frullatore / di triturazione e guarnizione

##### 10 Insero lame con lama di macinazione e guarnizione

##### 11 Bicchiere mini tritattutto

##### 12 Bicchiere-frullatore

##### 13 Coperchio per frullatore

**a** Apertura di aggiunta

**b** Imbuto

\* A seconda del modello

Se il mini tritattutto non è compreso nella fornitura, può essere ordinato tramite il servizio assistenza clienti (codice di ord. N° 12005833).

## Uso

Al primo uso pulire accuratamente apparecchio ed accessori, vedi capitolo "Pulizia e cura".

### Smart tool detection (MCM3P...)

Ciascuna impostazione di velocità è indicata con un colore diverso (grigio e rosso). Questo sistema di codifica a colori è usato anche sull'accessorio. L'accessorio viene collegato automaticamente con l'impostazione di velocità corretta.

#### Velocità bassa, grigio con albero di comando

Per attrezzi e dischi sminuzzatori.



#### Velocità alta, rosso senza albero di comando

Per il frullatore e il mini tritattutto.



## Preparazione

- Disporre l'apparecchio base su una superficie resistente e pulita.
- Estrarre il cavo dall'apparecchio base fino alla lunghezza necessaria.

### Avvertenze importanti

- Accendere e spegnere l'apparecchio solo con la manopola.
- Non spegnere mai l'apparecchio mediante rotazione della ciotola, del frullatore o di un attrezzo.
- Accendere l'apparecchio solo se gli attrezzi o accessori sono completamente montati.

### Ciotola con accessori / Utensili

#### ⚠ Pericolo di ferite a causa di utensili in rotazione!

Durante il funzionamento non introdurre mai le mani nella ciotola. Per spingere gli ingredienti usare sempre il pestello. Dopo avere spento l'apparecchio, l'ingranaggio continua ancora brevemente a girare. Sostituire l'utensile solo ad ingranaggio fermo.

#### Attenzione!

Per lavori nella ciotola, l'apparecchio può essere acceso solo con ciotola applicata e coperchio applicato e fissato.

### Lama universale

per sminuzzare, macinare, miscelare ed impastare.



#### ⚠ Pericolo di ferite da lame taglienti!

Non toccare a mani nude le lame del coltello universale. In caso di mancato utilizzo custodire sempre la lama universale nel coprilama. Afferrare la lama universale solo sul bordo di presa in plastica.

### Braccio impastatore

per impastare pasta pesante e per incorporare ingredienti, che non devono essere sminuzzati (per es. uva passa, scaglie di cioccolato).





### Disco sbattitore

per panna, albume montato a neve e maionese.





#### Figura 3

- Applicare la ciotola (freccia sulla ciotola sopra il punto sull'apparecchio ) e ruotare in senso orario fino all'arresto ().
  - Applicare il portautensile.
  - Disporre la lama universale, il disco sbattitore o il gancio impastatore sul portautensile e rilasciare.
- Nell'applicazione tenere presente la posizione degli utensili! Spingere in basso gli utensili fino all'arresto.**

#### Attenzione!

Immettere alimenti da lavorare solo dopo avere applicato gli utensili.

- Introdurre gli ingredienti.
- Applicare il coperchio con il pestello (freccia sul coperchio sopra il punto sulla ciotola ) e ruotare in senso orario (). Il nasello del coperchio deve entrare fino all'arresto nella fessura dell'impugnatura della ciotola.
- Inserire la spina.
- Ruotare la manopola sulla velocità desiderata.
- Per aggiungere ingredienti, ruotare la manopola su **0/off**.

- Estrarre il pestello ed introdurre gli ingredienti attraverso l'apertura d'introduzione. Il pestello può essere utilizzato come misurino.

## Dischi per sminuzzare

### **⚠ Pericolo di ferite da lame taglienti!**

Tenere le mani lontano dalle lame taglienti e dai bordi dei dischi sminuzzatori. Afferrare i dischi soltanto dalla parte di plastica al centro. Non introdurre le mani nell'apertura di aggiunta ingredienti. Per spingere usare solo il pestello.

### **Disco doppia funzione taglio – spesso / sottile**



per tagliare frutta e verdura.  
Lavorazione alla velocità 1.

Riferimento sul disco doppia funzione per affettare:

“grob” per il lato di taglio spesso,  
“fein” per il lato di taglio sottile

### **Attenzione!**

Il disco doppia funzione taglio non è idoneo per affettare formaggio duro, pane, panini e cioccolato. Affettare solo a freddo le patate cotte, che nella cottura si mantengono dure.

### **Disco doppia funzione grattugia – grosso / fine**



per grattugiare verdura, frutta e formaggio, tranne il formaggio duro (per es. parmigiano).

Lavorazione alla velocità 1.

Indicazione sul disco doppia funzione grattugiare:

“2” per il lato grattugia grossa  
“4” per il lato grattugia fine

### **Attenzione!**

Il disco doppia funzione grattugiare non è idoneo per grattugiare noci. Grattugiare il formaggio tenero solo con il lato grosso alla velocità 2.

### **Disco doppia funzione taglio / grattugia**





per tagliare e grattugiare frutta, verdura e formaggio.



Lavorazione alla velocità 2.

**Avvertenza:** non lavorare alimenti duri con il disco doppia funzione taglio/grattugia in quanto la lama potrebbe danneggiarsi. Per fare ciò usare il disco doppia funzione taglio (spesso/sottile).

### **Figura G**

- Applicare la ciotola (freccia sulla ciotola sopra il punto sull'apparecchio ) e ruotare in senso orario fino all'arresto ()
- Applicare il portautensile.

A seconda dell'impiego desiderato:

- Mettere il disco sminuzzatore sul portautensile. Ruotare verso l'alto il disco grattugia/di taglio desiderato. Deposare il disco sul portadisco in modo che i trascinatori del portautensile entrino nell'apertura delle lame.
- Applicare il coperchio con il pestello (freccia sul coperchio in corrispondenza del punto sulla ciotola ) e ruotarlo in senso orario ()
- Il nasello del coperchio deve entrare fino all'arresto nella fessura dell'impugnatura della ciotola.
- Inserire la spina.
- Ruotare la manopola sulla velocità desiderata.
- Introdurre gli alimenti da tagliare o grattugiare.
- Spingere con il pestello gli alimenti da tagliare o grattugiare solo con leggera pressione. Estrarre il pestello ed introdurre gli ingredienti attraverso l'apertura d'introduzione.

### **Attenzione!**

Vuotare la ciotola prima che sia piena al punto che gli alimenti tagliati o grattugiati raggiungano il disco portante.

### **Dopo il lavoro**

- Ruotare la manopola su **0/off**.
- Staccare la spina.
- Ruotare il coperchio in senso antiorario e rimuoverlo.

- Estrarre l'utensile:  
Estrarre dalla ciotola il portautensile con la lama universale, il disco sbattitore o il gancio impastatore. Staccare l'utensile dal portautensile.
- Estrarre i dischi sminuzzatori prendendoli al centro sul pomello di plastica. Estrarre il portautensile dal contenitore.
- Ruotare la ciotola in senso antiorario e rimuoverla.
- Pulire tutte le parti, vedi "Pulizia e cura".

## Frullatore

Con l'inserto lame con lama frullatore/di triturazione per miscelare alimenti liquidi o semisolidi, per sminuzzare/tritare frutta e verdura crude e per fare passate di alimenti.

### Attenzione!

Evitare danni al frullatore. Non lavorare ingredienti surgelati (tranne cubetti di ghiaccio). Non fare girare a vuoto il frullatore.

### Pericolo di ferite a causa di lame taglienti / ingranaggio in rotazione!

Non introdurre mai le mani nel frullatore applicato! Rimuovere/applicare il coperchio solo quando il motore è fermo. Non toccare a mani nude le lame dell'inserto lame. Per la pulizia usare una spazzola.

### Pericolo di scottature!





Durante la lavorazione di frullati molto caldi, dal imbuto nel coperchio esce vapore. Introdurre massimo 0,4 litri di liquido molto caldo o che produce schiuma.

### Figura D

- Mettere la guarnizione dal gruppo lame.  
Attenzione alla corretta posizione della guarnizione.

### Avvertenze importanti

Possibile la fuoriuscita di liquido, se la guarnizione è danneggiata o non è stata applicata correttamente.



- Inserire l'inserto lame con lama frullatore / di triturazione  nel bicchiere-frullatore e bloccarlo ruotando in senso antiorario (). Ruotare almeno finché la freccia con la marcatura non è rivolta verso il bicchiere frullatore.
- Capovolgere il bicchiere frullatore (inserto lame in basso).
- Applicare il bicchiere frullatore (freccia sul frullatore sopra il punto sull'apparecchio ) e ruotare in senso orario fino all'arresto ().
- Introdurre gli ingredienti.  
Quantità massima, liquido = 1,0 litro (liquidi che formano schiuma o liquidi molto caldi massimo 0,4 litri).  
Quantità ottimale di lavorazione – solidi = 80 grammi.
- Applicare il coperchio e premerlo forte. Durante il funzionamento mantenere fermo il coperchio.
- Inserire la spina.
- Ruotare la manopola sulla velocità desiderata.
- Per aggiungere ingredienti, ruotare la manopola su **0/off**.
- Rimuovere il coperchio ed introdurre gli ingredienti oppure  
■ togliere l'imbuto ed aggiungere un poco alla volta gli ingredienti solidi attraverso l'apertura di aggiunta  
oppure  
■ introdurre gli ingredienti liquidi attraverso l'imbuto.

## Dopo il lavoro

- Ruotare la manopola su **0/off**.
- Staccare la spina.
- Ruotare il frullatore in senso antiorario e rimuoverlo.
- Rimuovere il coperchio.
- Sbloccare l'inserto lame ruotando in senso orario () e rimuoverlo dal bicchiere-frullatore.
- Pulire tutte le parti, vedi "Pulizia e cura".

## Mini tritattutto

Utilizzo (a seconda del modello):

- Con l’inserito lame con lama frullatore/di triturazione  per sminuzzare e tritare carne, formaggio duro, cipolle, erbe aromatiche, aglio, frutta, verdura.
- Con l’inserito lame con lama di macinazione  per macinare e sminuzzare piccole quantità di spezie (ad es. pepe, cumino, ginepro, cannella, anice stellato secco, zafferano), cereali (ad es. frumento, miglio, semi di lino), caffè o zucchero. Non idoneo per la macinatura di alimenti solidi e molto secchi, più grossi di chicchi di caffè, come noce moscata, zenzero disidratato ecc. .

### Attenzione!

Riempire solo con chicchi di caffè tostato o di caffè espresso.

### Pericolo di ferite a causa di lame taglienti / ingranaggio in rotazione!

Rimuovere/applicare mini-tritattutto solo quando il motore è fermo. Non toccare a mani nude le lame dell’inserito lame. Per la pulizia usare una spazzola.



Nella **figura E** si riportano i valori indicativi per le quantità massime ed i tempi di lavorazione nel lavoro con il mini-tritattutto.



### Figura E

- Deposare il bicchiere mini-tritattutto con l’apertura rivolta in alto.
- Introdurre nel bicchiere gli alimenti da tritare. Osservare il riferimento **MAX** sul bicchiere!
- Mettere la guarnizione dal gruppo lame. Attenzione alla corretta posizione della guarnizione.

### Avvertenze importanti

Possibile la fuoriuscita di liquido, se la guarnizione è danneggiata o non è stata applicata correttamente.

- Inserire l’inserito lame (/) nel bicchiere mini-tritattutto e bloccarlo ruotando in senso antiorario (). Ruotare almeno finché la freccia con la marcatura non è rivolta verso il bicchiere del mini tritattutto.

- Capovolgere il mini-tritattutto (inserto lame in basso).
- Applicare il mini-tritattutto (freccia sul frullatore sopra il punto sull’apparecchio ) e ruotare in senso orario fino all’arresto ().
- Inserire la spina.
- Ruotare la manopola sulla velocità desiderata.

**Avvertenza:** Quanto più a lungo l’apparecchio resta acceso, tanto più fine diventa l’alimento tritato. Leggere i consigli per l’impiego dell’accessorio nel capitolo “Ricette / ingredienti/lavorazione”.

## Dopo il lavoro

- Ruotare la manopola su **0/off**.
- Staccare la spina.
- Ruotare il mini tritattutto in senso antiorario e rimuoverlo.
- Capovolgere il mini-tritattutto (inserto lame in alto).
- Sbloccare l’inserito lame ruotando in senso orario () e rimuoverlo dal bicchiere mini-tritattutto.
- Vuotare il bicchiere.
- Pulire tutte le parti, vedi “Pulizia e cura”.

## Pulizia e cura

L’apparecchio non ha bisogno di manutenzione. La pulizia scrupolosa protegge l’apparecchio da danni e ne conserva l’efficienza.

Per una panoramica del lavaggio dei singoli pezzi si rimanda alla **figura G**.

### Pericolo di scossa elettrica!

Non immergere mai l’apparecchio base in acqua, né lavarlo sotto acqua corrente.

### Attenzione!

Possibili danni alle superfici. Non utilizzare detersivi abrasivi.

**Avvertenza:** Nella lavorazione per es. di carote e cavolo rosso, sulle parti di plastica si formano macchie colorate, che possono essere rimosse con qualche goccia di olio alimentare.

## Pulire l'apparecchio base

- Staccare la spina.
- Pulire l'apparecchio base con un panno umido. Se necessario utilizzare un poco di detersivo per stoviglie.
- Infine asciugare l'apparecchio.

## Pulire la ciotola con gli accessori

### Pericolo di ferite da lame taglienti!

Non toccare a mani nude le lame del coltello universale. In caso di mancato utilizzo custodire sempre la lama universale nel coprilama. Per la pulizia usare una spazzola. Tenere le mani lontano dalle lame taglienti e dai bordi dei dischi sminuzzatori. Afferrare i dischi soltanto dalla parte di plastica al centro.

Tutte le parti sono lavabili in lavastoviglie. Per evitare possibili deformazioni, non incastrare le parti di plastica nella lavastoviglie.

## Pulizia del frullatore / mini-tritatutto

### Pericolo di ferite da lame taglienti!

Non toccare a mani nude le lame dell'inserito lame. Per la pulizia usare una spazzola.

Il bicchiere frullatore (senza gruppo lame), il coperchio e l'imbuto sono lavabili in lavastoviglie. Non lavare l'inserito lame in lavastoviglie, ma sotto acqua corrente (non lasciarlo a lungo nell'acqua). Per la pulizia rimuovere la guarnizione.

## Rimedio in caso di guasti

### Pericolo di ferite!

Prima di eliminare un guasto estrarre la spina di alimentazione.

#### **Guasto:**

L'apparecchio non si avvia o si spegne durante il funzionamento.

#### **Causa possibile:**

Il contenitore di miscelazione, il coperchio o l'accessorio non è applicato correttamente o si è sbloccato.

#### **Rimedio:**

- Ruotare la manopola su **0/off**.
- Applicare correttamente il contenitore di miscelazione/coperchio o l'accessorio ruotandolo fino all'arresto.
- Rimettere l'apparecchio in funzione.

#### **Avvertenza importante**

Se questo non bastasse per eliminare il malfunzionamento, preghiamo di rivolgersi al servizio assistenza clienti (vedi indirizzi alla fine di questo fascicolo).

---

## Conservazione

### **Figura**

Gli utensili possono essere conservati con risparmio di spazio nel contenitore di miscelazione.

---

## Smaltimento



Si prega di smaltire le confezioni nel rispetto dell'ambiente. Questo apparecchio dispone di contrassegno ai sensi della direttiva europea 2012/19/UE in materia di apparecchi elettrici ed elettronici (waste electrical and electronic equipment – WEEE). Questa direttiva definisce le norme per la raccolta e il riciclaggio degli apparecchi dismessi valide su tutto il territorio dell'Unione Europea. Informarsi presso il rivenditore specializzato sulle attuali disposizioni per la rottamazione.

---

## Garanzia







Per questo apparecchio sono valide le condizioni di garanzia pubblicate dal nostro rappresentante nel paese di vendita.







Il rivenditore, presso il quale è stato acquistato l'apparecchio, è sempre ben disposto a fornire a richiesta informazioni a proposito. Per l'esercizio del diritto di garanzia è comunque necessario presentare il documento di acquisto.

Con riserva di modifica.



## Ricette / ingredienti / lavorazione

Utensile	Velocità	Tempo	Ricette / ingredienti / lavorazione
 oppure 	bassa	ca. 1-2 min.	<b>Pasta con lievito per dolce</b> <ul style="list-style-type: none"> <li>– max 500 g farina</li> <li>– 25 g lievito o 1 confezione di lievito secco</li> <li>– 220 ml latte (a temperatura ambiente)</li> <li>– 1 uovo</li> <li>– 1 pizzico sale</li> <li>– 80 g zucchero</li> <li>– 60 g burro</li> <li>– buccia di ½ limone (aroma di limone)</li> <li>■ Introdurre nella ciotola tutti gli ingredienti (tranne il latte).</li> <li>■ Regolare la manopola per 10 secondi su una bassa velocità.</li> <li>■ Aggiungere latte e miscelare a bassa velocità per ca. 1½ minuti.</li> </ul> <p>Tutti gli ingredienti dovrebbero avere la stessa temperatura. Quando la pasta assume un aspetto liscio, lasciarla lievitare in un luogo caldo.</p>
	M		<b>Cipolle, aglio</b> <ul style="list-style-type: none"> <li>– da 1 cipolla divisa in quattro a 300 g</li> <li>– da 1 spicchio d'aglio a 300 g</li> <li>■ Lavorare fino al grado di triturazione desiderato.</li> </ul>
	alta		<b>Formaggio duro (per es. parmigiano)</b> <ul style="list-style-type: none"> <li>– da 10 g a 200 g</li> <li>■ Tagliare il formaggio a dadini.</li> <li>■ Lavorare fino al grado di triturazione desiderato.</li> </ul>
	alta		<b>Cioccolato</b> <ul style="list-style-type: none"> <li>– da 50 g a 200 g</li> <li>■ Tagliare o rompere il cioccolato in pezzetti.</li> <li>■ Lavorare fino al grado di triturazione desiderato.</li> </ul>
	alta		<b>Prezzemolo</b> <ul style="list-style-type: none"> <li>– da 10 g a 50 g</li> <li>■ Lavorare fino al grado di triturazione desiderato.</li> </ul>
	alta		<b>Carne, fegato</b> (per carne macinata, tartara ecc.) <ul style="list-style-type: none"> <li>– da 50 g a 500 g</li> <li>■ Rimuovere ossi, cartilagini, pelle e tendini. Tagliare la carne a pezzetti.</li> </ul> <p>Preparare impasti di carne, farcie e pasticci:</p> <ul style="list-style-type: none"> <li>■ Introdurre nel contenitore la carne (manzo, suino, vitello, pollame, ma anche il pesce ecc.) insieme con altri ingredienti e spezie e lavorare fino a farne un impasto.</li> </ul>

Utensile	Velocità	Tempo	Ricette / ingredienti / lavorazione
	alta	ca. 1,5-2 min.	<b>Sorbetto di fragole</b> – 250 g di fragole congelate – 100 g di zucchero a velo – 180 ml panna (1 bicchiere scarso) ■ Introdurre tutti gli ingredienti nel contenitore di miscelazione. Inserire immediatamente, altrimenti si formano grumi. Agitare finché si forma un gelato cremoso.
	bassa		<b>Albumi montati a neve</b> – da 2 a 6 chiare d'uovo ■ Mescolare a bassa velocità.
	alta		<b>Panna montata</b> – da 200 g a 400 g ■ Battere ad alta velocità.
	bassa/ alta		<b>Maionese</b> – 1 uovo – 1 cucchiaino di senape – da 150 a 200 ml olio – 1 cucchiaio succo di limone o aceto – 1 pizzico sale – 1 pizzico di zucchero Tutti gli ingredienti dovrebbero avere la stessa temperatura. ■ Miscelare tutti gli ingredienti (eccetto l'olio) per alcuni secondi a livello 1. ■ Accendere l'apparecchio alla velocità 2, introdurre olio lentamente attraverso l'apertura di aggiunta ingredienti e miscelare fino ad emulsionare la massa. <b>Consumare la maionese subito. Non conservarla.</b>
	alta/M		<b>Noci, mandorle</b> – da 50 g a 200 g ■ Eliminare completamente tutti i gusci, che possono danneggiare la lama mixer. ■ Lavorare fino al grado di tritatura desiderato.
	alta/M		<b>Purea di frutta o verdura</b> – passato di mele, purea di spinaci, carote, pomodori; crudi o cotti ■ Introdurre insieme nel frullatore ingredienti e condimenti e lavorarli a purea.
	alta		<b>Latte al cioccolato</b> – Da 80 g a 100 g cioccolata raffreddata – ca. 400 ml latte molto caldo ■ Sminuzzare la cioccolata nel frullatore, aggiungere il latte molto caldo e mescolare brevemente.

Utensile	Velocità	Tempo	Ricette / ingredienti / lavorazione
	<b>M</b>		<p><b>Crema spalmabile di miele e nocciole (CNCM12C)</b></p> <ul style="list-style-type: none"> <li>– 20 g nocciole</li> <li>– 80 g miele millefiori (a temperatura ambiente)</li> <li>■ Introdurre le noci nel bicchiere mini-tritatutto e sminuzzarle con la lama frullatore/di triturazione per ca. 5 secondi alla velocità <b>M</b>.</li> <li>■ Rimuovere il bicchiere mini-tritatutto, capovolgerlo ed estrarre il gruppo lame.</li> <li>■ Aggiungere il miele. Richiudere il bicchiere mini-tritatutto con la lama ed applicarlo sull'apparecchio base.</li> <li>■ Attendere che il miele sia colato completamente in basso sulla lama. Frullare poi il tutto per 5 secondo alla velocità <b>M</b>.</li> </ul>



Nella **figura 13** si riportano i valori indicativi per le quantità massime ed i tempi di lavorazione nel lavoro con il bicchiere mini-tritatutto e gli inserti lame.

## **Bestemming van het apparaat**

Dit apparaat is alleen bestemd voor huishoudelijk gebruik en de huiselijke omgeving. Gebruik het apparaat uitsluitend voor verwerkingshoeveelheden en -tijden die gebruikelijk zijn in het huishouden. Het apparaat is geschikt voor het roeren, kloppen, snijden en raspen van levensmiddelen. Het apparaat mag niet worden gebruikt om andere substanties of voorwerpen te verwerken. Bij gebruik van door de fabrikant goedgekeurde andere toebehoren zijn aanvullende toepassingen mogelijk. Het apparaat uitsluitend met goedgekeurde originele onderdelen en accessoires gebruiken. De toebehoren nooit voor andere apparaten gebruiken. Gebruik het apparaat alleen binnenshuis bij kamertemperatuur en tot 2000 m boven de zeespiegel.

---

## **Belangrijke veiligheidsinstructies**

Lees de gebruiksaanwijzing zorgvuldig door, houd u eraan en bewaar hem goed! Als u dit apparaat aan iemand anders geeft, lever dan ook deze gebruiksaanwijzing mee. Bij niet-naleving van de aanwijzingen voor het juiste gebruik van het apparaat is de fabrikant niet aansprakelijk voor daaruit resulterende schade. Dit apparaat mag door personen met verminderde lichamelijke, zintuiglijke of geestelijke vermogens of gebrek aan ervaring en/of kennis worden gebruikt indien dit onder toezicht gebeurt of indien zij over het veilige gebruik van het apparaat zijn geïnstrueerd en de hieruit voortvloeiende gevaren hebben begrepen. Kinderen moeten van het apparaat en aansluitsnoer worden weggehouden en mogen het apparaat niet bedienen. Kinderen mogen niet met het apparaat spelen. Reiniging en gebruikeronderhoud mogen niet door kinderen worden uitgevoerd.

Het apparaat uitsluitend aansluiten en gebruiken volgens de gegevens op het typeplaatje. Alleen gebruiken wanneer het aansluitsnoer en het apparaat niet zijn beschadigd.

Voordat u toebehoren of hulpstukken vervangt die bewegen tijdens het gebruik, moet het apparaat worden uitgeschakeld en worden losgemaakt van het stroomnet. Het apparaat moet altijd worden losgemaakt van het stroomnet wanneer er geen toezicht op is en voordat het in elkaar wordt gezet, uit elkaar wordt genomen of wordt gereinigd.

Leid het aansluitsnoer niet langs scherpe randen of hete oppervlakken. Wanneer het aansluitsnoer van het apparaat beschadigd raakt, moet om gevaren te vermijden het snoer worden vervangen door de fabrikant, de klantenservice of een andere gekwalificeerde persoon. Reparaties aan het apparaat mogen uitsluitend worden uitgevoerd door onze klantenservice.

## **Veiligheidsvoorschriften voor dit apparaat**

### **⚠ Verwondingsgevaar**

#### **⚠ Gevaar van een elektrische schok**

Bij een stroomstoring blijft het apparaat ingeschakeld; na de stroomstoring gaat het automatisch weer lopen.

Het basisapparaat niet in vloeistof dompelen, niet onder stromend water houden en niet reinigen in de afwasautomaat.

Trek de stekker uit het stopcontact voordat u storingen verhelpt.

#### **⚠ Verwondingsgevaar door roterende hulpstukken!**

Tijdens het gebruik nooit in de mengkom grijpen.

Voor het aandrukken van ingrediënten altijd de stopper gebruiken.

Na uitschakeling blijft de aandrijving nog even lopen. Hulpstuk uitsluitend verwisselen wanneer de aandrijving stilstaat.

#### **⚠ Verwondingsgevaar door scherpe messen/roterende aandrijving!**

Nooit in de aangebrachte mixkom grijpen!

De kom van de mixkom alleen verwijderen/aanbrengen wanneer de aandrijving stilstaat. De kom van de universele fijnsnijder alleen verwijderen/aanbrengen wanneer de aandrijving stilstaat.

#### **⚠ Verwondingsgevaar door scherpe messen!**

De klingen van het universele mes niet met blote handen aanraken.

Het universele mes altijd bewaren in de meshouder wanneer het niet wordt gebruikt. Voor het reinigen een borstel gebruiken.

Niet in de scherpe messen en randen van de fijnmaakschijven grijpen. Schijven alleen vastpakken aan het kunststof gedeelte in het midden! Niet in de vulopening grijpen. Voor het aanduwen altijd de stopper gebruiken. De klingen van het mesinzetstuk mes niet met blote handen aanraken. Voor het reinigen een borstel gebruiken.

#### **⚠ Risico van brandwonden!**

Bij verwerking van hete mixvloeistoffen komt er stoom uit de trechter in het deksel. Maximaal 0,4 liter hete of schuimende mixvloeistof toevoegen.





#### **⚠ Verwondingsgevaar!**

Toebehoren nooit samenbouwen terwijl het op het basisapparaat is aangebracht.

## **Belangrijk!**

Na elk gebruik of als u het apparaat langere tijd niet hebt gebruikt, dient u het altijd grondig te reinigen. → *“Reiniging en onderhoud” zie pagina 58*

## Toelichting bij de symbolen op het apparaat en het toebehoren

	Voorzichtig! Draaiende hulpstukken. Niet in de vulopening grijpen.
	Mesinzetstuk vergrendelen in de mixkom resp. in de kom van de universele fijnsnijder.
	Mesinzetstuk verwijderen uit de mixkom resp. de kom van de universele fijnsnijder.
	Mesinzetstuk met mixer-/fijnmaakmes
	Mesinzetstuk met maalmes

Hartelijk gefeliciteerd met de aankoop van uw nieuwe Bosch-apparaat. Meer informatie over onze producten vindt u op onze internetsite.

## Inhoud

Bestemming van het apparaat.....	52
Belangrijke veiligheidsinstructies.....	52
In één oogopslag .....	54
Bedienen .....	55
Reiniging en onderhoud .....	58
Hulp bij storingen.....	59
Opbergen.....	59
Afval.....	59
Garantie.....	60
Recepten / ingrediënten / verwerking .....	60

## In één oogopslag

Afb. 

**Basisapparaat**

### 1 Draaischakelaar

0/off = stop

M = Momentschakeling met hoogste toerental, schakelaar gedurende de gewenste mixduur vasthouden.

Stand 1–2, draaisnelheid:

1 = laag toerental – langzaam,

2 = hoog toerental – snel.

### 2 Aandrijving

### 3 Snoeropbergvak

### 4 Kom

### 5 Hulpstukhouder

### 6 Hulpstuk\*

a Universeel mes met meshouder

b kneedhaak

c Slagschijf

### 7 Fijnmaakschijven\*

a Snijschijf – dik/dun

b Raspschijf – grof/fijn

c Snij-/raspschijf

### 8 Deksel

a Vulopening

b Stopper

**Toebehoren\***

- 9 Mesinzetstuk met mixer-/fijnmaakmes en afdichting**
- 10 Mesinzetstuk met maalmes en afdichting**
- 11 Universele fijnsnijderbeker**
- 12 Mixkom**
- 13 Deksel voor mixer**
- a Vulopening
- b Trechter

\* afhankelijk van het model

Als de universele fijnsnijder niet standaard bij het apparaat geleverd wordt, kunt u deze bestellen bij de klantenservice (bestelnr. 12005833).

---

## Bedienen

Het apparaat en het toebehoren grondig reinigen voordat u deze voor het eerst gebruikt, zie "Reiniging en onderhoud".

### Smart tool detection (MCM3P...)

Elke snelheidsinstelling is met een andere kleur (grijs en rood) gemarkeerd. Dit kleurcoderingssysteem vindt u ook op het toebehoren. Het toebehoren wordt automatisch met de juiste snelheidsinstelling verbonden.

#### Lage snelheid, grijs met aandrijfas

Voor gereedschappen en fijnmaakschijven



#### Hoge snelheid, rood zonder aandrijfas

Voor mixers en universele fijnsnijders



### Voorbereiden

- Basisapparaat op een gladde, stevige en schone ondergrond zetten.
- Snoer tot de gewenste lengte uit het basisapparaat trekken.

### Belangrijke aanwijzingen

- Het apparaat uitsluitend in- en uitschakelen met de draaischakelaar.
- Het apparaat nooit uitschakelen door de kom, de mixer of een hulpstuk te draaien.

- Het apparaat alleen inschakelen wanneer hulpstukken resp. toebehoren volledig zijn gemonteerd.

## Mengkom met toebehoren/hulpstukken

### ⚠ Verwondingsgevaar door roterende hulpstukken!

Tijdens het gebruik nooit in de mengkom grijpen. Voor het aandrukken van ingrediënten altijd de stopper gebruiken. Na uitschakeling blijft de aandrijving nog even lopen. Hulpstuk uitsluitend verwisselen wanneer de aandrijving stilstaat.

### Attentie!

Bij gebruik van de kom kan het apparaat alleen worden ingeschakeld wanneer de kom is aangebracht en het deksel is aangebracht en vastgedraaid.

### Universeel mes

voor fijnmaken, hakken, roeren en kneden.



### ⚠ Verwondingsgevaar door scherpe messen!

De kling(en) van het universele mes niet met blote handen aanraken. Het universele mes altijd bewaren in de meshouder wanneer het niet wordt gebruikt. Universeel mes alleen vastpakken aan de kunststof greep.

### Kneedhaak

voor het kneden van dik deeg en het mengen van ingrediënten die niet fijngemaakt moeten worden (bijv. rozijnen, chocolaatjes).





### Gardeschijf

voor slagroom, geklopt eiwit en mayonaise.



### Afb.

- De kom aanbrengen (pijl op de kom tegen de stip op het apparaat ) en met de klok mee tot aan de aanslag draaien ().
- Hulpstukhouder aanbrengen in de kom.

- Het universele mes, de gardeschijf of de kneedhaak op de hulpstukhouder plaatsen en loslaten.  
**Bij het aanbrengen letten op de positie van de hulpstukken! Hulpstukken tot aan de aanslag omlaag drukken.**

### Attentie!

De ingrediënten pas toevoegen nadat de hulpstukken zijn aangebracht.

- De ingrediënten toevoegen.
- Het deksel met de stopper aanbrengen (pijl op het deksel tegen de stip op de kom ) en met de klok mee draaien (). De uitstulping van het deksel moet tot aan de aanslag in de gleuf van de komhandgreep zitten.
- Stekker in wandcontactdoos doen.
- Draaischakelaar op de gewenste stand zetten.
- Om ingrediënten toe te voegen de draaischakelaar op **0/off** zetten.
- De stopper verwijderen en de ingrediënten toevoegen via de vulopening. De stopper kan worden gebruikt als maatbeker.

### Fijnmaakschijven

#### **Verwondingsgevaar door scherpe messen!**

Niet in de scherpe messen en randen van de fijnmaakschijven grijpen. De schijven uitsluitend in het midden aan het kunststof gedeelte vastpakken. Niet in de vulopening grijpen. Voor het aanduwen altijd de stopper gebruiken.

#### **Snijschijf – dik / dun**

voor het snijden van fruit en groente. Verwerking op stand 1.

Aanduiding op de snij-draaischijf:

“grob” voor de dikke snijzijde,  
“fein” voor de dunne snijzijde.

### Attentie!

De snij-draaischijf is niet geschikt voor het snijden van harde kaas, brood, broodjes en chocolade. Gekookte vastkokende aard-appels in koude toestand snijden.

#### **Raspschijf – grof/fijn**

voor het raspen van groente, fruit en kaas, uitgezonderd harde kaas (bijv. parmezaanse kaas). Verwerking op stand 1.

Aanduiding op de rasp-draaischijf:

“2” voor de grove raspzijde

“4” voor de fijne raspzijde

### Attentie!

De rasp-draaischijf is niet geschikt voor het raspen van noten. Zachte kaas alleen met de grove zijde raspen op stand 2.



#### **Snij-/raspschijf**

voor het snijden en raspen van fruit, groente en kaas.

Verwerking op stand 2.

**N.B.:** Geen harde levensmiddelen verwerken met de snij-/raspschijf, anders kan het mes bot worden. Hiervoor de snijschijf (dik/dun) gebruiken.

### Afb.

- De kom aanbrengen (pijl op de kom tegen de stip op het apparaat ) en met de klok mee tot aan de aanslag draaien ()
- Hulpstukhouder aanbrengen in de kom.

Afhankelijk van de gewenste toepassing:

- Fijnmaakschijf op de hulpstukhouder leggen. Gewenste snij-/raspzijde naar boven keren. De schijf zodanig op de schijfhouder leggen dat de meenemer van de hulpstukhouder in de opening van de schijf grijpt.
- Het deksel met de stopper aanbrengen (pijl op het deksel tegen de stip op de kom ) en met de klok mee draaien (). De uitstulping van het deksel moet tot aan de aanslag in de gleuf van de komhandgreep zitten.
- Stekker in wandcontactdoos doen.
- Draaischakelaar op de gewenste stand zetten.
- Snij- of raspoed toevoegen.
- Snij- of raspoed slechts met lichte druk aanduwen met de stopper. De stopper verwijderen en de ingrediënten toevoegen via de vulopening.





**Attentie!**

De kom leegmaken voordat deze zo vol is dat het snij- of raspgoed de draagschijf bereikt.

**Na gebruik**

- Draaischakelaar op **0/off** zetten.
- Stekker uit wandcontactdoos nemen.
- Deksel tegen de klok in draaien en verwijderen.
- Het hulpstuk verwijderen:  
Hulpstukhouder samen met het universele mes, de gardeschijf of de kneedhaak uit de kom nemen. Het hulpstuk van de hulpstukhouder nemen.
- Fijnmaakschijven verwijderen door ze aan de kunststof knop in het midden vast te pakken. Hulpstukhouder uit de kom nemen.
- De kom tegen de klok in draaien en verwijderen.
- Alle onderdelen reinigen, zie "Reiniging en onderhoud".

**Mixer**

Met het mesinzetstuk met mixer-/fijnmaakmes voor het mengen van vloeibare en halfvaste levensmiddelen, het fijnmaken/ hakken van rauw fruit en rauwe groente en voor het pureren van gerechten.

**Attentie!**

De mixer kan beschadigd raken. Geen bevroren ingrediënten (uitgezonderd ijsblokjes) verwerken. De mixer niet zonder vulling laten lopen.

**⚠ Verwondingsgevaar door scherpe messen/roterende aandrijving!**

Niet in de aangebrachte mixer grijpen! De mixer alleen verwijderen of aanbrengen wanneer de aandrijving stilstaat. De klingen van het mesinzetstuk mes niet met blote handen aanraken. Voor het reinigen een borstel gebruiken.

**⚠ Risico van brandwonden!**



Bij verwerking van hete mixvloeistoffen komt er stoom uit de trechter in het deksel. Maximaal 0,4 liter hete of schuimende mixvloeistof toevoegen.

**Afb. D**

- Afdichting aanbrengen op de mesinzetstuk. Ervoor zorgen dat de afdichting goed ligt.

**Belangrijke aanwijzingen**

Als de afdichting beschadigd is of niet goed wordt aangebracht, kan er vloeistof vrijkomen.

- Mesinzetstuk met mixer- / fijnmaakmes  in de mixkom aanbrengen en tegen de klok in vergrendelen (⏸). Ten minste zo ver draaien dat de pijl met de markering op de mixkom uitgelijnd is.
- Mixkom omdraaien (mesinzetstuk naar onderen).
- De mixkom aanbrengen (de pijl op de kom tegen de punt op het apparaat ) en met de klok mee tot aan de aanslag draaien (.
- De ingrediënten toevoegen.  
Maximum hoeveelheid vloeistof = 1,0 liter (schuimende of hete vloeistoffen maximaal 0,4 liter).  
Optimale verwerkingshoeveelheid vaste stof = 80 gram.
- Deksel aanbrengen en vastdrukken.  
Deksel vasthouden tijdens het gebruik.
- Stekker in wandcontactdoos doen.
- Draaischakelaar op de gewenste stand zetten.
- Om ingrediënten toe te voegen de draaischakelaar op **0/off** zetten.
- Deksel verwijderen en de ingrediënten toevoegen  
of  
■ trechter verwijderen en vaste ingrediënten beetje bij beetje toevoegen via de vulopening  
of  
■ vloeibare ingrediënten toevoegen via de trechter.



**Na gebruik**

- Draaischakelaar op **0/off** zetten.
- Stekker uit wandcontactdoos nemen.
- Mixer tegen de klok in draaien en verwijderen.
- Deksel verwijderen.

- Mesinzetstuk met de klok mee losdraaien (⌚) en van de mixkom nemen.
- Alle onderdelen reinigen, zie “Reiniging en onderhoud”.

## Universele fijnsnijder

Gebruik (afhankelijk van het model):

- Met het mesinzetstuk met mixer-/fijnmaakmes  voor het fijnmaken en hakken van vlees, harde kaas, uien, kruiden, knoflook, fruit, groente.
- Met het mesinzetstuk met maalmes  voor het malen en fijnmaken van kleine hoeveelheden kruiden (bijv. peper, komijn, jeneverbessen, kaneel, droge steranijs, saffraan), graan (bijv. tarwe, gierst, lijnzaad), koffie of suiker. Niet geschikt voor het malen van zeer droge, vaste levensmiddelen die groter zijn dan koffiebonen, zoals muskaatnoot, gedroogde gember ...

### Attentie!

Het apparaat alleen met gebrande koffie- of espressobonen vullen.

### Verwondingsgevaar door scherpe messen / roterende aandrijving!

De universele fijnsnijder alleen verwijderen/aanbrengen wanneer de aandrijving stilstaat. De klingen van het mesinzetstuk mes niet met blote handen aanraken. Voor het reinigen een borstel gebruiken.

In **afbeelding**  vindt u richtwaarden voor de maximumhoeveelheden en verwerkingstijden bij gebruik van de universele fijnsnijder.

### Afb.

- De kom van de universele fijnsnijder met de opening naar boven neerzetten.
- De fijn te maken levensmiddelen in de kom doen. De **MAX**-markering op de kom in acht nemen!
- Afdichting aanbrengen op de mesinzetstuk. Ervoor zorgen dat de afdichting goed ligt.

### Belangrijke aanwijzingen

Als de afdichting beschadigd is of niet goed wordt aangebracht, kan er vloeistof vrijkomen.

- Mesinzetstuk (/⌚) aanbrengen in de kom van de universele fijnsnijder en tegen de klok in vergrendelen (⌚). Ten minste zo ver draaien dat de pijl met de markering op de universele fijnsnijderkom gelijkligt.
- Universele fijnsnijder omdraaien (mesinzetstuk naar onderen).
- De universele fijnsnijder aanbrengen (de pijl op de kom tegen de punt op het apparaat ) en met de klok mee tot aan de aanslag draaien ().
- Stekker in wandcontactdoos doen.
- Draaischakelaar op de gewenste stand zetten.

**N.B.:** hoe langer het apparaat ingeschakeld blijft, hoe fijner er wordt gesneden. Adviezen over het gebruik van het toebehoren vindt u in de paragraaf “Recepten/ingrediënten/verwerking”.

## Na gebruik

- Draaischakelaar op **0/off** zetten.
- Stekker uit wandcontactdoos nemen.
- Universele fijnsnijder tegen de klok in draaien en verwijderen.
- Universele fijnsnijder omdraaien (mesinzetstuk naar boven).
- Mesinzetstuk met de klok mee losdraaien (⌚) en van de universele fijnsnijderbeker nemen.
- Kom leegmaken.
- Alle onderdelen reinigen, zie “Reiniging en onderhoud”.

---

## Reiniging en onderhoud

Het apparaat behoeft geen verzorging. Grondige reiniging beschermt het apparaat tegen beschadiging en zorgt ervoor dat het apparaat goed blijft werken.

In **afbeelding**  vindt u een overzicht van de reiniging van de verschillende onderdelen.

### Gevaar van een elektrische schok!

Het basisapparaat nooit in water dompelen of onder stromend water houden.

**Attentie!**

De oppervlakken kunnen beschadigd raken. Geen schurende reinigingsmiddelen gebruiken.

**N.B.:** Bij het verwerken van bijv. wortels en rodekool komt er een rood laagje op de kunststof delen. Dit kunt u verwijderen met een beetje slaolie.

**Basisapparaat reinigen**

- Stekker uit wandcontactdoos nemen.
- Het basisapparaat schoonvegen met een vochtige doek. Indien nodig een beetje afwasmiddel gebruiken.
- Daarna het apparaat afdrogen.

**Mengkom en toebehoren reinigen****⚠ Verwondingsgevaar door scherpe messen!**

De kling van het universele mes niet met blote handen aanraken. Het universele mes altijd bewaren in de meshouder wanneer het niet wordt gebruikt. Voor het reinigen een borstel gebruiken. Niet in de scherpe messen en randen van de fijnmaakschijven grijpen. De schijven uitsluitend in het midden aan het kunststof gedeelte vastpakken.

Alle delen kunnen in de afwasautomaat worden gereinigd. Kunststof onderdelen niet vastklemmen in de afwasautomaat, ze kunnen vervormd raken.

**Mixer / universele fijnsnijder reinigen****⚠ Verwondingsgevaar door scherpe messen!**

De kling van het mesinzetstuk mes niet met blote handen aanraken. Voor het reinigen een borstel gebruiken.

De mixkom (zonder mesinzetstuk), het deksel en de trechter kunnen in de afwasautomaat worden gereinigd. Het mesinzetstuk niet in de afwasautomaat reinigen, maar onder stromend water (niet in water laten liggen). Afdichting ter reiniging verwijderen.

---

**Hulp bij storingen****⚠ Verwondingsgevaar!**

Trek de stekker uit het stopcontact voordat u storingen verhelpt.

**Storing:**

Het apparaat gaat niet lopen of het apparaat schakelt uit tijdens het gebruik.

**Mogelijke oorzaak:**

Kom, deksel of toebehoren is niet goed aangebracht of is losgeraakt.

**Oplossing:**

- Draaischakelaar op **0/off** zetten.
- Kom, deksel of toebehoren goed aanbrengen en tot de aanslag vastdraaien.
- Apparaat weer in gebruik nemen.

---

**Opbergen****Afb. **

Om ruimte te sparen kunnen de hulpstukken in de kom worden opgeborgen.

---

**Afval**





Gooi verpakkingsmateriaal op een milieuvriendelijke manier weg. Dit apparaat is gekenmerkt in overeenstemming met de Europese richtlijn 2012/19/EU betreffende afgedankte elektrische en elektronische apparatuur (waste electrical and electronic equipment – WEEE). De richtlijn geeft het kader aan voor de in de EU geldige terugname en verwerking van oude apparaten. Raadpleeg uw gespecialiseerde handelaar voor de geldende voorschriften inzake afvalverwijdering.







## Garantie





Voor dit apparaat gelden de garantievoorwaarden die worden uitgegeven door de vertegenwoordiging van ons bedrijf in het land van aankoop. De leverancier, bij wie u het apparaat heeft gekocht, geeft u hierover graag meer informatie. Om aanspraak te maken op de garantie heeft u altijd uw aankoopbewijs nodig.

Wijzigingen voorbehouden.

## Recepten / ingrediënten / verwerking

Hulpstuk	Toerental	Tijd	Recepten / ingrediënten / verwerking
 of 	laag	ca. 1-2 min.	<b>Gistdeeg</b> <ul style="list-style-type: none"> <li>– max. 500 g meel</li> <li>– 25 g gist of 1 pakje droge gist</li> <li>– 220 ml melk (kamertemperatuur)</li> <li>– 1 ei</li> <li>– 1 snufje zout</li> <li>– 80 g suiker</li> <li>– 60 g boter</li> <li>– ½ citroenschil (citroenaroma)</li> </ul> <ul style="list-style-type: none"> <li>■ Alle ingrediënten (behalve de melk) in de kom doen.</li> <li>■ Draaischakelaar 10 seconden inschakelen op een laag toerental.</li> <li>■ Melk toevoegen en op een laag toerental ca. 1½ minuut mixen.</li> </ul> <p>De ingrediënten moeten dezelfde temperatuur hebben. Wanneer het deeg er glad uitziet, het laten rijzen op een warme plaats.</p>
	M		<b>Uien, knoflook</b> <ul style="list-style-type: none"> <li>– vanaf 1 ui, in 4 stukken max. 300 g</li> <li>– vanaf 1 teentje knoflook, max. 300 g</li> </ul> <ul style="list-style-type: none"> <li>■ Verwerken tot de gewenste grootte.</li> </ul>
	hoog		<b>Harde kaas (bijv. parmezaan)</b> <ul style="list-style-type: none"> <li>– 10 g tot 200 g</li> </ul> <ul style="list-style-type: none"> <li>■ Kaas in blokjes snijden.</li> <li>■ Verwerken tot de gewenste grootte.</li> </ul>
	hoog		<b>Chocolade</b> <ul style="list-style-type: none"> <li>– 50 g tot 200 g</li> </ul> <ul style="list-style-type: none"> <li>■ Chocolade in stukjes snijden of breken.</li> <li>■ Verwerken tot de gewenste grootte.</li> </ul>

Hulpstuk	Toerental	Tijd	Recepten / ingrediënten / verwerking
	hoog		<b>Peterselie</b> – 10 g tot 50 g ■ Verwerken tot de gewenste grootte.
	hoog		<b>Vlees, lever</b> (voor gehakt, tartaar enz.) – 50 g tot 500 g ■ Been, kraakbeen, huid en zeen verwijderen. Het vlees in blokjes snijden. Vleesdeeg, vulling en pasteien maken: ■ Vlees (rund-, varkens-, kalfsvlees, gevogelte, vis enz.) samen met de ingrediënten in de mengkom doen en er deeg van maken.
	hoog	ca. 1,5-2 min.	<b>Aardbeiorsob</b> – 250 g koude aardbeien – 100 g poedersuiker – 180 ml slagroom (1 beker) ■ Alle ingrediënten in de mengkom doen. Direct inschakelen, anders ontstaan er klonten. Roeren totdat er crème-achtig ijs ontstaat.
	laag		<b>Geklopt eiwit</b> – eiwit van 2 tot 6 eieren ■ Met laag toerental mixen.
	hoog		<b>Slagroom</b> – 200 g tot 400 g ■ Kloppen op een hoog toerental.
	laag/hoog		<b>Mayonaise</b> – 1 ei – 1 theelepel mosterd – 150 tot 200 ml olie – 1 eetlepel citroensap of azijn – 1 snuffje zout – beetje suiker De ingrediënten moeten dezelfde temperatuur hebben. ■ Alle ingrediënten (behalve de olie) enkele seconden op stand 1 mengen. ■ Het apparaat op stand 2 schakelen, de olie langzaam in de vulopening gieten en mixen tot de massa emulgeert. <b>De houdbaarheid van de mayonaise is beperkt.</b>
	hoog/M		<b>Noten, amandelen</b> – 50g tot 200 g ■ Schalen geheel verwijderen, anders wordt het mixermes bot. ■ Verwerken tot de gewenste grootte.

Hulpstuk	Toerental	Tijd	Recepten / ingrediënten / verwerking
	hoog/M		<b>Fruit of groente pureren</b> – appelmoes, spinazie, wortel- of tomatenpuree; rauw of gekookt ■ Ingrediënten en kruiden samen in de mixer doen en er puree van maken.
	hoog		<b>Chocolademelk</b> – 80 g tot 100 g gekoelde chocolade – ca. 400 ml hete melk ■ Chocolade klein maken in de mixer, hete melk toevoegen en kort roeren.
	M		<b>Honing-hazelnoot-broodbeleg (CNCM12C)</b> – 20 g hazelnoten – 80 g bloemenhoning (kamertemperatuur) ■ De noten in de kom van de universele fijnsnijder doen en met het mixer-/fijnmaakmes in ca. 5 seconden fijnmaken op stand <b>M</b> . ■ De kom van de universele fijnsnijder nemen, omdraaien en de mesinzetstuk eruit nemen. ■ De honing erbij doen. De kom van de universele fijnsnijder weer sluiten met de mes en op het basisapparaat plaatsen. ■ Wachten tot de honing volledig over het mes omlaag is gelopen. Dan alles 5 seconden mengen op de stand <b>M</b> .
	In <b>afbeelding F</b> vindt u richtwaarden voor de maximumhoeveelheden en verwerkingstijden bij gebruik van de kom van de universele fijnsnijder en de mesinzetstukken.		

---

## Bestemmelsesmæssig brug

Dette apparat er kun beregnet til anvendelse i private husholdninger og i hjemmet. Brug kun apparatet til forarbejdningmængder og -tider, som er almindelige i husholdningen.

Apparatet er egnet til at røre, ælte, piske, skære og rive fødevarer. Apparatet må ikke bruges til at forarbejde andre genstande eller substanser. Bruges andre af producenten tilladte tilbehørsdele, er andre anvendelser også mulige. Brug kun apparatet med tilladte originale dele og tilbehør. Brug aldrig tilbehørsdelene til andre apparater.

Apparatet må kun anvendes indendørs ved stuetemperatur og maks. 2000 m over havets overflade.

---

## Vigtige sikkerhedshenvisninger

Læs brugsanvisningen grundigt, følg den, og opbevar den på et sikkert sted! Ved overdragelse af apparatet skal denne vejledning vedlægges. Producenten fraskriver sig ansvaret for skader, der skyldes en manglende overholdelse af instrukserne vedr. korrekt brug af apparatet.

Dette apparat kan bruges af personer med reducerede fysiske, sensoriske eller mentale evner eller manglende erfaring og/eller viden, hvis de er under opsyn eller er blevet instrueret i sikker brug af apparatet og har forstået de farer, der kan være forbundet med brugen af apparatet. Apparatet og tilslutningsledningen skal være utilgængelige for børn, og de må ikke betjene apparatet. Apparatet er ikke legetøj for børn. Rengøring og brugervedligeholdelse må ikke foretages af børn.

Apparatet skal kun tilsluttes og benyttes iht. angivelserne på typeskiltet. Må kun benyttes, hvis ledningen og apparatet er ubeskadigede.

Før udskiftning af tilbehør eller ekstradele, der bevæges under driften, skal apparatet slukkes og afbrydes fra nettet. Apparatet skal altid afbrydes fra nettet, når det ikke er under opsyn og før det samles, skilles ad eller rengøres.

Ledningen må ikke trækkes hen over skarpe kanter eller varme flader. Hvis tilslutningsledningen til dette apparat beskadiges, skal den udskiftes af producenten, eller dennes kundeservice eller en lignende kvalificeret person for at undgå fare. Reparationer på apparatet må kun foretages af vores kundeservice.

## Sikkerhedshenvisninger til dette apparat

### **Kvæstelsesfare**

### **Fare for elektrisk stød**

I tilfælde af strømsvigt forbliver apparatet tændt og går automatisk i gang igen, når strømmen vender tilbage.

Motorenheden må aldrig dyppes i væsker, aldrig holdes ind under rindende vand og ikke sættes i opvaskemaskinen.

Forinden en fejl afhjælpes skal netstikket trækkes ud.

### **Kvæstelsesfare som følge af roterende redskaber!**

Stik aldrig hånden ned i skålen under driften. Anvend altid stopperen til at stoppe ingredienser ned med.

Drevet kører kort efter, at apparatet er slukket. Skift kun redskab, når drevet står stille.

### **Kvæstelsesfare som følge af skarpe knive/roterende drev!**

Stik aldrig hånden ned i blenderbægeret!

Blenderbægeret må kun tages af/sættes på, når drevet står stille.

Minihakker-bægeret må kun tages af/sættes på, når drevet står stille.

### **Kvæstelsesfare som følge af skarpe knive!**

Berør ikke universalknivens klinger med de bare hænder.

Når universalkniven ikke er i brug, skal den altid opbevares i knivbeskyttelsen. Benyt en børste til rengøring.

Stik ikke fingrene ind i de skarpe knive og kanter på finhakningsskiverne. Tag kun fat i kunststofdelen i midten på skiverne!

Stik ikke fingrene ind i påfyldningsåbningen. Anvend kun stopperen til at skubbe efter med.

Berør ikke knivindsatsens klinger med de bare hænder. Benyt en børste til rengøring.

### **Fare for skoldning!**

Ved forarbejdning af varme fødevarer kommer der damp ud gennem tragten i låget. Påfyld maksimalt 0,4 liter varm eller skummende væske.

### **Fare for kvæstelser!**





Tilbehør må aldrig samles på motorenheden.

### **Vigtigt!**

Rengør altid apparatet grundigt efter hver brug eller efter længere tid, hvor det ikke har været i brug. → *"Rengøring og pleje"* se side 69



## Forklaring af symbolerne på apparat hhv. tilbehør

	Vær forsigtig! Roterende redskaber. Stik ikke fingrene ind i påfyldningsåbningen.
	Lås knivindsatsen i blender- hhv. minihakker-bægeret.
	Tag knivindsatsen ud af blender- hhv. minihakker-bægeret.
	Knivindsats med blender-/finhakningskniv
	Knivindsats med malekniv

**Tillykke med købet af dit nye apparat fra firmaet Bosch. Flere informationer om vores produkter findes på vores internetside.**

### Indhold

Bestemmelsesmæssig brug .....	63
Vigtige sikkerhedshenvisninger .....	63
Overblik .....	65
Betjening .....	66
Rengøring og pleje .....	69
Hjælp i tilfælde af fejl .....	69
Opbevaring .....	70
Bortskaffelse .....	70
Reklamationsret .....	70
Opskrifter / ingredienser / forarbejdning ...	70

### Overblik

#### Billede

#### Motorenhed

- Drejekontakt  
**0/off** = stop  
**M** = momentfunktion med højeste omdrejningstal, hold kontakten fast for ønsket blendetid.  
 Trin 1–2, arbejdshastighed:  
**1** = lavt omdrejningstal – langsom,  
**2** = højt omdrejningstal – hurtig.

#### 2 Drev

#### 3 Kabelrum

#### 4 Skål

#### 5 Redskabsholder

#### 6 Redskaber\*

- Universalkniv med knivbeskyttelse
- Æltekrog
- Piskeskive

#### 7 Finhakningsskiver\*

- Vendbar skæreskive – tyk/tynd
- Vendbar raspeskive – grov/fin
- Vendbar skære-/raspekive

#### 8 Låg

- Påfyldningsåbning
- Stopper

#### Tilbehør\*

#### 9 Knivindsats med blender-/finhakningskniv og pakning

#### 10 Knivindsats med malekniv og pakning

#### 11 Minihakkerbæger

#### 12 Blender-bæger

#### 13 Låg til blender

- Påfyldningsåbning b Trag

\* afhængigt af model

Hvis minihakkeren ikke medfølger, kan den bestilles hos kundeservice (best.-nr. 12005833).

## Betjening

Rengør apparat og tilbehør grundigt, før de tages i brug første gang, se "Rengøring og pleje".

### Smart tool detection (MCM3P...)

Hver hastighedsindstilling er markeret med en anden farve (grå og rød). Dette farvekodesystem findes også på tilbehøret. Tilbehøret forbindes automatisk med den korrekte hastighedsindstilling.

#### Lav hastighed, grå med drivaksel

Til redskaber og finhakningskiver.



#### Høj hastighed, rød uden drivaksel

Til blender og minihakker.



## Forberedelse

- Stil motorenheden på et glat, stabilt og rent underlag.
- Træk kablet ud af motorenheden i den ønskede længde.

### Vigtige henvisninger

- Apparatet må udelukkende tændes og slukkes med drejekontakten.
- Apparatet må aldrig slukkes ved at dreje på skålen, blenderen eller et redskab.
- Apparatet må kun tændes, hvis redskaber hhv. tilbehør er helt monteret.

## Skål med tilbehør/redskab

### ⚠ Kvæstelsesfare som følge af roterende redskaber!

Stik aldrig hånden ned i skålen under driften. Anvend altid stopperen til at stoppe ingredienser ned med. Drevet kører kort efter, at apparatet er slukket. Skift kun redskab, når drevet står stille.

### OBS!

Når der arbejdes i skålen kan apparatet kun tændes med påsat skål samt med påsat og fastdrejet låg.

## Universalkniv

til finhakning, hakning, røring og æltning.



### ⚠ Kvæstelsesfare som følge af skarpe knive!

Berør ikke universalknivens klinger med de bare hænder. Når universalkniven ikke er i brug, skal den altid opbevares i knivbeskyttelsen. Tag kun fat i kunststofkanten på universalkniven.

## Æltekrog

til æltning af dej og til iblandning af ingredienser, som ikke skal finhakkes (f.eks. rosiner, tynde chokoladeblade).





## Piskeskive

til fløde, piskede æggeblender og majonaisse.





## Billede

- Sæt skålen på (pil på skål skal være ud for punkt på apparat ) og drej den til højre indtil stop ().
- Sæt redskabsholderen ind i skålen.
- Sæt universalkniven, piskeskiven eller æltekrogen på redskabsholderen og slip den.

**Overhold redskabernes position, når de sættes i! Tryk redskaberne ned indtil stop.**

### OBS!

Tilsæt altid først ingredienserne som skal forarbejdes, når redskaberne er sat i.

- Fyld ingredienserne i.
- Sæt låget med stopper på (pil på låg skal være ud for punkt på skål ) og drej til højre (). Lågnæsen skal sidde i slidsen på skålegrebet indtil stop.
- Sæt netstikket i.
- Stil drejekontakten på det ønskede trin.
- For at påfylde ingredienserne stil drejekontakten på **0/off**.
- Tag stopperen ud og fyld ingredienserne gennem påfyldningsåbningen. Stopperen kan anvendes som målebæger.

## Finhakningskiver

### Kvæstelsesfare som følge af skarpe knive!

Stik ikke fingrene ind i de skarpe knive og kanter på finhakningskiverne. Tag kun fat i plastikdelen i midten på skiverne. Stik ikke fingrene ind i påfyldningsåbningen. Anvend kun stopperen til at skubbe efter med.

### Vendbar skæreskive – tyk/tynd

til skæring af frugt og grønt.

Forarbejdning på trin 1.



Betegnelse på den vendbare skæreskive:

"grob" for den tykke skæreside,

"fein" for den tynde skæreside

### OBS!

Den vendbare skæreskive er ikke egnet til skær af hård ost, brød, rundstykker og chokolade. Kogte, fastkogende kartofler skal altid være kolde, før de skæres.

### Vendbar raspeskive – grov/fin

til rasping af grønt, frugt og ost, undtagen hård ost (f.eks. parmesan).

Forarbejdning på trin 1.



Betegnelse på den vendbare raspeskive:

"2" for den grove raspeside

"4" for den fine raspeside

### OBS!

Den vendbare raspeskive er ikke egnet til rivning af nødder. Blød ost må kun raspes med den grove side på trin 2.

### Vendbar skære-/raspeskive



til skæring og rasping af frugt, grønt og ost.

Forarbejdning på trin 2.





**Bemærk:** Der må ikke forarbejdes hårde fødevarer med den vendbare skære-/raspeskive, da kniven ellers kan blive sløv. Brug i den forbindelse den vendbare skæreskive (tyk/tynd).

### Billede

- Sæt skålen på (pil på skål skal være ud for punkt på apparat ) og drej den til højre indtil stop (.
- Sæt redskabsholderen ind i skålen.

Afhængigt af den ønskede anvendelse:

- Læg finhakningskiven på redskabsholderen. Vend den ønskede skære-/ raspeside opad. Læg skiven på skiveholderen på en sådan måde, at medbringerne på redskabsholderen griber ind i åbningen på skiverne.
- Sæt låget med stopper på (pilen på låget skal være ud for punktet på skålen ) og drej det i retning med uret (). Lågnæsen skal sidde i slidsen på skålegrebet indtil stop.
- Sæt netstikket i.
- Stil drejekontakten på det ønskede trin.
- Påfyld fødevarerne som skal skæres eller raspes.
- Skub fødevarerne, der skal skæres eller raspes, efter kun med et let tryk på stopperen. Tag stopperen ud og fyld ingredienserne gennem påfyldningsåbningen.

### OBS!

Tøm skålen, før den bliver så fuld, at de skårede eller raspede fødevarer når holdeskiven.

## Efter arbejdet

- Stil drejekontakten på **0/off**.
- Træk netstikket ud.
- Drej låget mod venstre og tag det af.
- Udtagning af redskab:
  - Tag redskabsholder sammen med universalkniv, piskeskive hhv. æltékrog ud af skålen. Tag redskabet af redskabsholderen.
- Tag finhakningskiverne ud ved at tage fat i plastduppen i midten. Tag redskabsholderen ud af skålen.
- Drej skålen mod venstre og tag den af.
- Rengør alle dele, se "Rengøring og pleje".

## Blender

Med knivindsatsen med blender-/ finhakningskniv til blandning af flydende hhv. halvfast fødevarer, til finhakning/hakning af rå frugt og grønt og til purering af madvarer.

### OBS!

Blenderen kan beskadiges. Forarbejd ikke dybfrosede ingredienser (undtagen isterninger). Brug ikke blenderen, hvis den er tom.

### ⚠ Kvæstelsesfare som følge af skarpe knive / roterende drev!

Stik aldrig hånden ned i den påsatte blender! Blenderen må kun tages af/sættes på, når drevet står stille. Berør ikke knivindsatsens klinger med de bare hænder. Benyt en børste til rengøring.

### ⚠ Fare for skoldning!



Ved forarbejdning af varme fødevarer kommer der damp ud gennem tragten i låget. Påfyld maksimalt 0,4 liter varm eller skummende væske.

### Billede D

- Læg pakningen på knivindsatsen. Sørg for, at pakningen er lagt korrekt på.

### Vigtige henvisninger

Er pakningen beskadiget, eller er den ikke lagt rigtigt på, kan væske løbe ud.

- Sæt knivindsatsen med blender-/finhakningskniv  i blenderbægeret og lås den fast mod venstre (⏪). Drej som minimum, indtil pilen er indstillet ud for markeringen på blenderbægeret.
- Vend blenderbægeret om (knivindsats nedad).
- Sæt blenderbægeret på (pil på bæger skal være ud for punkt på apparat ) og drej det til højre indtil stop ()
- Fyld ingredienserne i. Maksimal mængde, flydende konsistens = 1,0 liter (skummende eller varme væsker maks. 0,4 liter). Optimal forarbejdningmængde, fast konsistens = 80 gram.
- Sæt låget på og tryk det fast. Hold fast på låget under arbejdet.
- Sæt netstikket i.
- Stil drejekontakten på det ønskede trin.
- For at påfylde ingredienserne stil drejekontakten på **0/off**.
- Tag låget af og fyld ingredienserne i eller

- tag tragten ud og fyld faste ingredienserne lidt ad gangen i påfyldningsåbningen eller



- fyld flydende ingredienser gennem tragten.

### Efter arbejdet

- Stil drejekontakten på **0/off**.
- Træk netstikket ud.
- Drej blenderen mod venstre indtil stop og tag den af.
- Tag låget af.
- Løsn knivindsatsen til højre (⏩) og tag den af blenderbægeret.
- Rengør alle dele, se "Rengøring og pleje".

### Minihakker

Formål (afhængigt af model):

- Med knivindsatsen med blender-/finhakningskniv  til finhakning og hakning af kød, hård ost, løg, krydderurter, hvidløg, frugt, grønt.
- Med knivindsatsen med malekniv  til maling og finhakning af mindre mængder krydderier (f.eks. peber, spidskommen, enebær, kanel, tør stjerneanis, safran), korn (f.eks. hvede, hirse, hørfrø), kaffe eller sukker. Ikke egnet til at male meget tørre og faste fødevarer, der er større end kaffebønner, f.eks. muskatnød, tørret ingefær ...

### Bemærk!

Fyld udelukkende ristede kaffe- eller espressobønner i.

### ⚠ Kvæstelsesfare som følge af skarpe knive / roterende drev!

Minihakkeren må kun tages af/sættes på, når drevet står stille. Berør ikke knivindsatsens klinger med de bare hænder. Benyt en børste til rengøring.

På **billede E** findes vejledende værdier for de maks. mængder og forarbejdningstider, når der arbejdes med minihakkeren.

### Billede E

- Stil minihakker-bægeret fra med åbningen opad.
- Fyld fødevarerne, der skal finhakkes, ind i bægeret. Overhold markeringen **MAX** på bægeret!

- Læg pakningen på knivindsatsen. Sørg for, at pakningen er lagt korrekt på.

### Vigtige henvisninger

Er pakningen beskadiget, eller er den ikke lagt rigtigt på, kan væske løbe ud.

- Sæt knivindsatsen (☞/☞/☞) ind i minihakker-bægeret og lås den fast mod venstre (☞). Drej som minimum, indtil pilen er indstillet ud for markeringen på minihakkerbægeret.
- Vend minihakkeren om (knivindsats nedad).
- Sæt minihakkeren på (pil på bæger skal være ud for punkt på apparat ☞) og drej den til højre indtil stop (☞).
- Sæt netstikket i.
- Stil drejekontakten på det ønskede trin.

**Henvisning:** Jo længere apparatet forbliver tændt, desto finere hakkes der. Anbefalinger mht. brug af tilbehøret fremgår af afsnit "Opskrifter/ingredienser/forarbejdning".

### Efter arbejdet

- Stil drejekontakten på **0/off**.
- Træk netstikket ud.
- Drej minihakkeren mod venstre og tag den af.
- Vend minihakkeren om (knivindsats opad).
- Løsn knivindsatsen til højre (☞) og tag den af minihakker-bægeret.
- Tøm bægeret.
- Rengør alle dele, se "Rengøring og pleje".

---

## Rengøring og pleje

Apparatet er vedligeholdelsesfrit. Grundig rengøring beskytter apparatet mod skader og sikrer en god funktion. En oversigt over rengøring af de enkelte dele fremgår af **billede G**.

### ⚠ Fare for elektrisk stød!

Dyp aldrig motorenheden i vand og hold den aldrig ind under rindende vand.

### OBS!

Overfladerne kan beskadiges. Benyt ingen skurende rengøringsmidler.

**Henvisning:** Ved forarbejdning af f.eks. gulerødder og rødkål opstår der misfarvninger på plastdelene, som kan fjernes med nogle dråber spiseolie.

## Rengøring af motorenhed

- Træk netstikket ud.
- Tør motorenheden af med en fugtig klud. Benyt en smule opvaskemiddel efter behov.
- Derefter tør apparatet af med en tør klud.

## Rengøring af skål med tilbehør

### ⚠ Kvæstelsesfare som følge af skarpe knive!

Berør ikke universalknivens klinger med de bare hænder. Når universalkniven ikke er i brug, skal den altid opbevares i knivbeskyttelsen. Benyt en børste til rengøring. Stik ikke fingrene ind i de skarpe knive og kanter på finhakningsskiverne. Tag kun fat i plastikdelen i midten på skiverne.

Alle dele tåler opvaskemaskine. Klem ikke kunststofdele fast i opvaskemaskinen, da de kan blive deformeret.

## Rengøring af blender / minihakker

### ⚠ Kvæstelsesfare som følge af skarpe knive!

Berør ikke knivindsatsens klinger med de bare hænder. Benyt en børste til rengøring. Blenderbæger (uden knivindsats), låg og tragt kan tåle opvaskemaskine. Knivindsatsen må ikke sættes i opvaskemaskinen, men skal rengøres under rindende vand (må ikke blive liggende i vand). Tag pakningen af til rengøring.

---

## Hjælp i tilfælde af fejl

### ⚠ Fare for kvæstelser!

Træk netstikket ud forinden du afhjælper en fejl.

### Fejl:

Apparatet går ikke i gang, eller apparatet slukker under brug.

### Mulig årsag:

Skål eller låg hhv. tilbehør er ikke sat rigtigt på eller har løsnet sig.

### Afhjælpning:

- Stil drejekontakten på **0/off**.

- Sæt skål/låg hhv. tilbehør rigtigt på og drej det fast indtil stop.
- Tag apparatet i brug igen.

### Vigtig henvisning

Kan fejlen ikke afhjælpes på denne måde, bedes du kontakte kundeservice (se kundeserviceadresser bag i dette hæfte).

## Opbevaring

### Billede

Redskaberne kan opbevares pladsbesparende i skålen.

## Bortskaffelse



Emballagen skal bortskaffes på miljøvenlig vis. Dette apparat er klassificeret iht. det europæiske direktiv 2012/19/EU om affald af elektrisk- og elektronisk udstyr (waste electrical and electronic equipment – WEEE). Dette direktiv angiver rammerne for indlevering og recycling af kasserede apparater gældende for hele EU. Du kan få nærmere informationer om aktuelle muligheder for bortskaffelse i faghandlen.

## Reklamationsret



På dette apparat yder Bosch 2 års reklamationsret. Købsnota skal altid vedlægges ved indsendelse til reparation, hvis denne ønskes udført indenfor retten til reklamation. Medfølger købsnota ikke, vil reparationen altid blive udført mod beregning.









### Indsendelse til reparation







Skulle Deres Bosch apparat gå i stykker, kan det indsendes til vort serviceværksted: BSH Hvidevarer A/S, Telegrafvej 4, 2750 Ballerup, tlf. 44 89 88 10.

Ret til ændringer forbeholdes.

## Opskrifter / ingredienser / forarbejdning

Redskab	Omdrejningstal	Tid	Opskrifter / ingredienser / forarbejdning
 eller 	lavt	ca. 1-2 min	<b>Gærdej</b> <ul style="list-style-type: none"> <li>– maks. 500 g mel</li> <li>– 25 g gær eller 1 pakke tørgær</li> <li>– 220 ml mælk (rumtemperatur)</li> <li>– 1 æg</li> <li>– 1 knivspids salt</li> <li>– 80 g sukker</li> <li>– 60 g smør</li> <li>– skal af en ½ citron (citronaroma)</li> <li>■ Kom alle ingredienserne (undtagen mælk) i skålen.</li> <li>■ Stil drejekontakten på et lavt omdrejningstal i 10 sekunder.</li> <li>■ Tilsæt mælk og rør i ca. 1½ minut ved lavt omdrejningstal.</li> </ul> Ingredienserne skal have samme temperatur. Når dejen er glat, stilles den til hævnning på et varmt sted.

Redskab	Omdrejningstal	Tid	Opskrifter / ingredienser / forarbejdning
	M		<b>Løg, hvidløg</b> – fra 1 løg, skåret i kvarte, il 300 g – fra 1 fed hvidløg til 300 g ■ Fortsæt forarbejdningen, indtil den ønskede konsistens er nået.
	højt		<b>Hård ost (f.eks. parmesan)</b> – 10 g til 200 g ■ Skær osten i tern. ■ Fortsæt forarbejdningen, indtil den ønskede konsistens er nået.
	højt		<b>Chokolade</b> – 50 g til 200 g ■ Skær eller bræk chokoladen i små stykker. ■ Fortsæt forarbejdningen, indtil den ønskede konsistens er nået.
	højt		<b>Persille</b> – 10 g til 50 g ■ Fortsæt forarbejdningen, indtil den ønskede konsistens er nået.
	højt		<b>Kød, lever</b> (til hakket kød, tartar osv.) – 50 g til 500 g ■ Fjern knogler, brusk, hud og sener. Skær kødet i terninger. Fremstilling af kødblandinger, fyldninger og postejer: ■ Kom kød (oksekød, svinekød, kalvekød, fjerkræ, men også fisk osv.) sammen med øvrige ingredienser og krydderier i skålen og forarbejd det hele til en dej.
	højt	ca. 1,5-2 min	<b>Jordbærsorbet</b> – 250 g frossede jordbær – 100 g puddersukker – 180 ml fløde (ca. 1 bæger) ■ Kom alle ingredienserne i skålen. Tænd straks for apparatet, da der ellers dannes klumper. Rør til der dannes en cremet is.
	lavt		<b>Piskede æggeghvider</b> – 2 til 6 æggeghvider ■ Pisk med lav hastighed.
	højt		<b>Piskefløde</b> – 200 g til 400 g ■ Pisk med et højt omdrejningstal.

Red-skab	Omdrej-ningstal	Tid	Opskrifter / ingredienser / forarbejdning
	lavt/højt		<p><b>Mayonnaise</b></p> <ul style="list-style-type: none"> <li>– 1 æg</li> <li>– 1 tsk sennep</li> <li>– 150 til 200 ml olie</li> <li>– 1 spsk citronsaft eller eddike</li> <li>– 1 knivspids salt</li> <li>– 1 knivspids sukker</li> </ul> <p>Ingredienserne skal have samme temperatur.</p> <ul style="list-style-type: none"> <li>■ Bland alle ingredienser (undtagen olie) i nogle sekunder på trin 1.</li> <li>■ Stil apparatet på trin 2, hæld langsomt olie gennem påfyldningsåbningen og bliv ved med at blande, til massen emulgerer.</li> </ul> <p><b>Mayonnaise skal bruges i løbet af kort tid og ikke opbevares.</b></p>
	højt/M		<p><b>Nødder, mandler</b></p> <ul style="list-style-type: none"> <li>– 50 g til 200 g</li> </ul> <ul style="list-style-type: none"> <li>■ Fjern alle skaller, da blenderkniven ellers bliver uskarp.</li> <li>■ Fortsæt forarbejdningen, indtil den ønskede konsistens er nået.</li> </ul>
	højt/M		<p><b>Purering af frugt eller grønt</b></p> <ul style="list-style-type: none"> <li>– æblemos, spinat, gulerods-, tomatpure; rå eller kogt</li> </ul> <ul style="list-style-type: none"> <li>■ Kom ingredienser sammen med krydderier i blenderen og forarbejd det hele til puré.</li> </ul>
	højt		<p><b>Chokolademælk</b></p> <ul style="list-style-type: none"> <li>– 80 g til 100 g kølet chokolade</li> <li>– ca. 400 ml varm mælk</li> </ul> <ul style="list-style-type: none"> <li>■ Finhak chokoladen i blenderen, tilsæt den varme mælk og ibland den kort.</li> </ul>
	M		<p><b>Honning-hasselnød-smørepålæg (CNCM12C)</b></p> <ul style="list-style-type: none"> <li>– 20 g hasselnødder</li> <li>– 80 g blomsterhonning (rumtemperatur)</li> </ul> <ul style="list-style-type: none"> <li>■ Kom nødderne i minihakker-bægeret og finhak det hele i ca. 5 sekunder på trin <b>M</b> med blender-/finhakningskniven.</li> <li>■ Tag minihakker-bægeret af, vend det om og tag knivindsatsen ud.</li> <li>■ Tilsæt honningen. Luk igen minihakker-bægeret med kniven og sæt det på motorenheden.</li> <li>■ Vent, til honningen er løbet helt ned over kniven. Bland så alt i 5 sekunder på trin <b>M</b>.</li> </ul>
	<p>På <b>billede</b>  findes vejledende værdier for de maks. mængder og forarbejdningstider, når der arbejdes med minihakker-bægeret og knivindsatserne.</p>		



---

## Korrekt bruk

Dette apparatet er bare ment for bruk i private husholdninger. Apparatet må kun brukes til å bearbeide vanlige husholdningsmengder og også innen vanlige bearbeidelsestider. Apparatet er egnet til røring, elting, pisking, skjæring og rasping av matvarer. Apparatet må ikke brukes til bearbeidelse av andre gjenstander eller substanser. Ved bruk av andre tilbehørsdeler som er godkjent av produsenten, er det også mulig med annen bruk i tillegg. Apparatet skal kun brukes med godkjente originaldeler og -tilbehør. Tilbehørsdelene må aldri brukes for andre apparater. Apparatet skal kun brukes innendørs ved romtemperatur, og ikke høyere enn 2000 meter over havet.

---

## Viktige sikkerhetsanvisninger

Les nøye igjennom bruksanvisningen og rett deg etter den. Den må oppbevares omhyggelig! Dersom apparatet blir levert videre, må denne veiledningen vedlegges. Dersom det ikke blir tatt hensyn til henvisningene for riktig bruk av apparatet, er produsenten ikke ansvarlig for skader som oppstår på grunn av dette.

Dette apparatet kan brukes av personer med reduserte fysiske, sensoriske eller mentale evner eller mangel på erfaring og/eller kunnskap dersom de er under oppsyn eller har fått opplæring i sikker bruk av apparatet og er informert om farene ved bruk av apparatet.

Barn må holdes borte fra apparatet og tilkoblingsledningen. De må ikke få lov å betjene apparatet. Barn må ikke leke med apparatet. Rengjøring og brukervedlikehold må ikke utføres av barn.

Apparatet må kun tilkobles og brukes i henhold til angivelsene på typeskiltet. Må kun benyttes når ledningen og apparatet ikke viser tegn på skade. Før skift av tilbehør eller tilleggsdeler som kommer i bevegelse under driften, må apparatet slås av og skilles fra strømmettet. Apparatet må alltid skilles fra strømmettet når det ikke kan overvåkes og før det settes sammen, tas fra hverandre eller rengjøres. Ledningen må ikke trekkes over skarpe kanter eller varme flater. Dersom tilkoblingsledningen på dette apparatet er skadet, må den skiftes ut av produsenten eller dens kundeservice eller en lignende kvalifisert person for å unngå fare. Reparasjoner på apparatet må kun foretas av vår kundeservice.

## Sikkerhets henvisninger for dette apparatet

### Fare for skade

### Fare for strømstøt

Ved strømbrudd forblir apparatet innkoblet og starter igjen når strømmen kommer tilbake. Basismaskinen må aldri dyppes ned i væsker, aldri holdes under rennende vann og ikke rengjøres i oppvaskmaskin. Før feil blir utbedret, må støpselet trekkes ut.

### Fare for skade på grunn av roterende verkøy!

Under driften må det aldri gripes inn i bollen. For å trykke ned ingrediensene må det alltid brukes støteren. Etter utkoblingen går drevet etter i kort tid. Verktøyet må kun skiftes når drevet står stille.

### Fare for skade på grunn av skarpe kniver/roterende drev!

Det må aldri gripes inn i det påsatte miksebegeret!

Miksebegeret må kun tas av/settes på når drevet står stille. Begeret på universalkutteren må kun tas av/settes på når drevet står stille.

### Fare for skade på grunn av skarpe kniver!

Klingene på universalkniven må ikke berøres med bare hender.

Når den ikke brukes, må universalkniven alltid oppbevares i knivbeskyttelsen. For rengjøring brukes en børste. Det må ikke gripes i de skarpe knivene og kantene på kuttesskivene. Skivene må kun holdes ved plastdelen i midten! Det må ikke gripes inn i påfyllingsåpningen. For å skyve ned må det kun brukes støteren. Klingene på knivinnsatsen må ikke berøres med bare hender. For rengjøring brukes en børste.

### Fare for skolding!

Ved bearbeiding av varme mikseprodukter, kommer det damp ut igjennom trakten i lokket. Det må maksimalt fylles 0,4 liter varm eller skummende væske.

### Fare for skade!





Tilbehøret må aldri settes sammen på basismaskinen.

### Viktig!

Det er tvingende nødvendig å rengjøre apparatet grundig etter hver bruk eller når det ikke har vært i bruk i en lengre periode.

→ "Rengjøring og pleie" se side 79

## Forklaring av symboler på apparatet hhv. tilbehøret

	Vær forsiktig! Roterende verktøy. Det må ikke gripes inn i påfyllingsåpningen.
	Fastlåsing av knivnnsatsen i miksebegeret hhv. begeret på universalkutteren.
	Uttak av knivnnsatsen fra miksebegeret hhv. begeret på universalkutteren.
	Knivnnsats med mikser-/kuttekniv
	Knivnnsats med malekniv

**Gratulerer med ditt nye Bosch-produkt.**  
**Mer informasjon om våre produkter finner du på vår internettside.**

### Innhold

Korrekt bruk.....	73
Viktige sikkerhetsanvisninger.....	73
En oversikt .....	75
Betjening .....	76
Rengjøring og pleie.....	79
Hjelp ved feil.....	80
Oppbevaring.....	80
Avfallshåndtering.....	80
Garanti.....	80
Oppskrifter / ingredienser / bearbeiding ....	80

### En oversikt

#### Bilde

#### Basismaskin

##### 1 Dreiebryter

**0/off** = Stopp

**M** = Momentkobling med høyeste turtall, bryteren holdes fast for ønsket miksetid.

Trinn 1–2, arbeidshastighet:

**1** = lavt turtall – langsomt,

**2** = høyt turtall – hurtig.

##### 2 Drev

##### 3 Kabelrom

##### 4 Bolle

##### 5 Verktøyholder

##### 6 Verktøy\*

- a Universalkniv med knivbeskyttelse
- b Eltekrok
- c Piskeskive

##### 7 Kutteskiver\*

- a Skjære-vendeskive – tykk/tynn
- b Raspe-vendeskive – grov/fin
- c Skjære-/raspe-vendeskive

##### 8 Lokk

- a Påfyllingsåpning
- b Støter

##### Tilbehør\*

##### 9 Knivnnsats med mikser-/kuttekniv og pakning

##### 10 Knivnnsats med malekniv og pakning

##### 11 Beger på universalkutter

##### 12 Miksebeger

##### 13 Lokk for mikseren

- a Påfyllingsåpning
- b Trakt

\* alt etter modell

Dersom universalkutteren ikke hører med i leveringsomfanget, kan denne bestilles via kundeservice (best. nr. 12005833).

## Betjening

Apparatet og tilbehøret må rengjøres grundig før første gangs bruk, se "Rengjøring og pleie".

### Smart tool detection (MCM3P...)

Hver hastighetsinnstilling er merket med en annen farge (grå og rød). Dette fargekodesystemet finner du også på tilbehøret. Tilbehøret knyttes automatisk til korrekt hastighetsinnstilling.

#### Lav hastighet, grå, med drivaksel

For verktøy og kutteskiver.



#### Høy hastighet, rød, uten drivaksel

For blender og universalkutter.



### Forberedning

- Basismaskinen stilles på et flatt, stabilt og rent underlag.
- Kabelen trekkes ut av basismaskinen inntil nødvendig lengde.

### Viktige henvisninger

- Apparatet må utelukkende slås på og av med dreiebryteren.
- Apparatet må aldri slås av ved å dreie på bollen, på mikseren eller på et verktøy.
- Apparatet må kun slås på når verktøyene hhv. tilbehøret er fullstendig montert.

### Bolle med tilbehør/verktøy

#### ⚠ Fare for skade på grunn av roterende verktøy!

Under driften må det aldri gripes inn i bollen. For å trykke ned ingrediensene må det alltid brukes støteren. Etter utkoblingen går drevet etter i kort tid. Verktøyet må kun skiftes når drevet står stille.

#### Obs!

Under arbeider i bollen kan apparatet kun slås på når bollen er satt på og når lokket er satt på og skrudd fast.

### Universalkniv

for kutting, hakking, røring og elting.



#### ⚠ Fare for skade på grunn av skarpe kniver!

Klingene på universalkniven må ikke berøres med bare hender. Når den ikke brukes, må universalkniven alltid oppbevares i knivbeskyttelsen. Universalkniven må kun holdes i plashåndtaket langs kanten.

### Eltetekrok

for elting av deig og for innblanding av ingredienser som ikke skal kuttes opp (f.eks. rosiner, sjokoladebiter).



### Piskeskive

for fløte, stivpisket eggehvite og majones.



### Bilde

- Bollen settes på (pilen på bollen ved punktet på apparatet  $\nabla$ ) og dreies i klokkes retning inntil anslag ( $\frac{\nabla}{\times}$ ).
- Verktøyholderen settes inn i bollen.
- Universalkniven, piskeskiven eller eltekroken settes på verktøyholderen og slippes.

#### Ta hensyn til stillingen av verktøyene når de settes inn! Verktøyene trykkes ned inntil anslag.

### Obs!

De ingrediensene som skal bearbeides må alltid først fylles på etter at verktøyene er satt inn.

- Ingrediensene fylles på.
- Lokket med støteren settes på (pilen på lokket ved punktet på bollen  $\nabla$ ) og dreies i klokkes retning ( $\frac{\nabla}{\times}$ ). Nesen på lokket må sitte på anslaget i sprekken på håndtaket på bollen.
- Støpselet stikkes inn.
- Dreiebryteren settes på ønsket trinn.
- For å fylle på mere ingredienser, settes dreiebryteren på **0/off**.
- Støteren tas ut og ingrediensene fylles på igjennom påfyllingsåpningen. Støteren kan brukes som målebeger.

## Kutteskiver

### **⚠ Fare for skade på grunn av skarpe kniver!**

Det må ikke gripes i de skarpe knivene og kantene på kutteskivene. Grip bare tak i plastdelen i midten av skivene. Det må ikke gripes inn i påfyllingsåpningen. For å skyve ned må det kun brukes støteren.

### **Skjære-vendeskive – tykk/tynn**

for skjæring av frukt og grønnsaker. Bearbeiding på trinn 1.



Betegnelse på skjære-vendeskiven: "grob" for den tykke skjæresiden, "fein" for den tynne skjæresiden

### **Obs!**

Skjære-vendeskiven er ikke egnet for å skjære hard ost, brød, rundstykker og sjokolade. Kokte, faste poteter må kun skjæres når de er kalde.

### **Raspe-vendeskive – grov/fin**

for rasping av grønnsaker, frukt og ost, unntatt hard ost (f.eks. Parmesan).

Bearbeiding på trinn 1.



Betegnelse på raspe-vendeskiven:

"2" for den grove raspesiden

"4" for den fine raspesiden

### **Obs!**

Raspe-vendeskiven er ikke egnet for rasping av nøtter. Myk ost må kun raspes med den grove siden på trinn 2.



### **Skjære-/raspe-vendeskive**

for skjæring og rasping av frukt, grønnsaker og ost. Bearbeiding på trinn 2.





**Merk:** Ikke bearbeid harde næringsmidler med skjære-/raspe-vendeskiven, for da kan knivene bli sløve. Bruk skjære-vendeskive (tykk/tynn) til dette.

### **Bilde**

- Bollen settes på (pilen på bollen ved punktet på apparatet ) og dreies i klokken retning inntil anslag ()
- Verktøyholderen settes inn i bollen.

Alt etter ønsket bruk:

- Kutteskiven legges oppå verktøyholderen. Den ønskede skjære-/ raspesiden vendes oppover. Skiven legges slik oppå skiveholderen at medbringere på verktøyholderen griper inn i åpningen på skivene.
- Sett på lokket med støteren (pilen på lokket ved punktet på bollen ) og dreii med urviseren ()
- Nesen på lokket må sitte på anslaget i sprekken på håndtaket på bollen.
- Støpselet stikkes inn.
- Dreiebryteren settes på ønsket trinn.
- De ingrediensene som skal skjæres eller raspes fylles på.
- De ingrediensene som skal skjæres eller raspes skyves kun med et lett trykk ned med støteren. Støteren tas ut og ingrediensene fylles på igjennom påfyllingsåpningen.

### **Obs!**

Bollen må tømmes før denne er så full at de skårete eller raspete tingene når opp til holdeskiven.

### **Etter arbeidet**

- Dreiebryteren settes på **0/off**.
- Støpselet trekkes ut.
- Lokket dreies imot klokken retning og tas av.
- Uttak av verktøy: Verktøyholderen tas ut av bollen sammen med universalkniven, piskeskiven hhv. eltekroken. Verktøyet tas av fra verktøyholderen.
- Kutteskivene tas ut ved å holde i plastknappen på midten. Verktøyholderen tas ut av bollen.
- Bollen dreies imot klokken retning og tas av.
- Alle delene rengjøres, se "Rengjøring og pleie".

### **Mikser**

Med knivinsatsen med mikser-/kuttekniven for blanding av flytende hhv. halvaste matvarer, for kutting/hakking av rå frukt og grønnsaker og for mosing av mat.

### Obs!

Mikseren kan bli skadet. Det må ikke bearbeides dypfrosne ingredienser (unntatt isbiter). Mikseren må ikke brukes når den er tom.

### Fare for skade på grunn av skarpe kniver / roterende drev!

Det må aldri gripes inn i den påsatte mikseren! Mikseren må kun settes på/tas av når drevet står stille. Klingene på knivinnsetsen må ikke berøres med bare hender. For rengjøring brukes en børste.

### Fare for skolding!





Ved bearbeiding av varme mikseprodukter, kommer det damp ut igjennom trakten i lokket. Det må maksimalt fylles 0,4 liter varm eller skummende væske.

### Bilde

- Pakningen legges på knivinnsetsen. Det må passes på at pakningen ligger skikkelig på.

### Viktige henvisninger

Dersom pakningen er skadet, eller ikke er lagt skikkelig på, kan det renne ut væske.

- Knivinnsetsen med mikser-/kuttekniven  settes inn i miksebegeret og låses fast imot klokkenes retning (). Drei minst til pilen er innrettet slik at den flukter med merket på miksebegeret.
- Miksebegeret dreies om (knivinnsetsen peker nedover).
- Miksebegeret settes på (pilen på begeret ved punktet på apparatet ) og dreies i klokkenes retning inntil anslag ().
- Ingrediensene fylles på.  
Maksimal mengde, flytende = 1,0 liter (skummende eller varme væsker maksimalt 0,4 liter).  
Optimal arbeidsmengde, fast = 80 gram.
- Lokket settes på og trykkes fast. Lokket må holdes fast under arbeidet.
- Støpselet stikkes inn.
- Dreiebryteren settes på ønsket trinn.
- For å fylle på mere ingredienser, settes dreiebryteren på **0/off**.
- Lokket tas av og ingrediensene fylles på eller



- trakten tas ut og faste ingrediensene fylles etter hverandre ned i påfyllingsåpningen eller
- flytende ingrediensene fylles på igjennom trakten.

### Etter arbeidet

- Dreiebryteren settes på **0/off**.
- Støpselet trekkes ut.
- Mikseren dreies imot klokkenes retning og tas av.
- Lokket tas av.
- Knivinnsetsen løsnes i klokkenes retning () og tas av miksebegeret.
- Alle delene rengjøres, se "Rengjøring og pleie".

### Universalkutter

Bruk (alt etter modell):

- Med knivinnsetsen med mikser-/kuttekniv  for kutting og hakking av kjøtt, hard ost, løk, urter, hvitløk, frukt, grønnsaker.
- Med knivinnsetsen med malekniv  for maling og kutting av mindre mengder krydder (f.eks. pepper, karve, enebær, kanel, tørr stjerneanis, safran), korn (f.eks. hvete, hirse, linkorn), kaffe eller sukker. Ikke egnet til maling av svært tørre, faste matvarer som er større enn kaffebønner, f.eks. muskatnøtt, tørket ingefær ...

### Obs!

Det må kun fylles på ristede kaffe- eller espressobønner.

### Fare for skade på grunn av skarpe kniver / roterende drev!

Universalkutteren må kun tas av/settes på når drevet står stille. Klingene på knivinnsetsen må ikke berøres med bare hender. For rengjøring brukes en børste.

På **bildet ** er retningsverdiene framstilt for de maksimale mengdene og bearbeidelsestidene under arbeidet med universalkutteren.





### Bilde

- Begeret på universalkutteren stilles opp med åpningen opp.

- De matvarene som skal kuttes fylles ned i begeret. Ta hensyn til markeringen **MAX** på begeret!
- Pakningen legges på knivinnsetsen. Det må passes på at pakningen ligger skikkelig på.

### Viktige henvisninger

Dersom pakningen er skadet, eller ikke er lagt skikkelig på, kan det renne ut væske.

- Knivinnsetsen (/∞) settes inn i begeret på universalkutteren og låses fast imot klokkenes retning (). Drei minst til pilen er innrettet slik at den flukter med merket på universalkutterens beger.
- Universalkutteren dreies om (knivinnsetsen nedover).
- Universalkutteren settes på (pilen på begeret ved punktet på apparatet ) og dreies i klokkenes retning inntil anslag (.
- Støpselet stikkes inn.
- Dreiebryteren settes på ønsket trinn.

**Henvisning:** Jo lenger apparatet forblir påslått, desto finere blir det som kuttes. Anbefalinger for bruk av tilbehøret finnes i avsnittet "Oppskrifter/ingredienser/bearbeiding".

### Etter arbeidet

- Dreiebryteren settes på **0/off**.
- Støpselet trekkes ut.
- Universalkutteren dreies imot klokkenes retning og tas av.
- Universalkutteren dreies om (knivinnsetsen oppover).
- Knivinnsetsen løsnes i klokkenes retning () og tas av begeret på universalkutteren.
- Beggeret tømmes.
- Alle delene rengjøres, se "Rengjøring og pleie".

## Rengjøring og pleie

Apparatet er vedlikeholdsfritt. Grundig rengjøring beskytter apparatet mot skader og bevarer funksjonsdyktigheten.

På **bildet**  finner du en oversikt over rengjøring av de enkelte delene.

### Fare for strømstøt!

Basismaskinen må aldri dyppes ned i vann og aldri holdes under rennende vann.

### Obs!

Overflatene kan bli skadet. Det må ikke brukes skurende rengjøringsmidler.

**Henvisning:** Ved bearbeiding av f.eks. gulrøtter og rødkål oppstår det misfarginger på kunststoffdelene som kan fjernes med noen dråper matolje.

### Rengjøring av basismaskinen

- Støpselet trekkes ut.
- Basismaskinen tørkes av med en fuktig klut. Etter behov brukes litt oppvaskmiddel.
- Deretter tørkes apparatet godt av.

### Rengjøring av bollen med tilbehør

#### Fare for skade på grunn av skarpe kniver!

Klingene på universalkniven må ikke berøres med bare hender. Når den ikke brukes, må universalkniven alltid oppbevares i knivbeskyttelsen. For rengjøring brukes en børste. Det må ikke gripes i de skarpe knivene og kantene på kutteskivene. Grip bare tak i plastdelen i midten av skivene.

Alle delene kan rengjøres i oppvaskmaskin. Kunststoffdelene må ikke klemmes fast i oppvaskmaskinen, da de kan bli deformert.

### Rengjøring av mikseren/ universalkutteren

#### Fare for skade på grunn av skarpe kniver!

Klingene på knivinnsetsen må ikke berøres med bare hender. Når den ikke brukes, må universalkniven alltid oppbevares i knivbeskyttelsen. For rengjøring brukes en børste.

Miksebeger (uten knivinnsets), lokk og trakt kan rengjøres i oppvaskmaskin. Knivinnsetsen må ikke vaskes i oppvaskmaskinen, men rengjøres under rennende vann (må ikke bli liggende i vannet). Pakningen tas av for rengjøring.

## Hjelp ved feil

### Fare for skade!

Før feil blir utbedret, må støpselet trekkes ut.

### Feil:

Apparatet starter ikke eller apparatet slås av under driften.

### Mulig årsak:

Bollen eller lokket, hhv. tilbehøret er ikke satt riktig på eller er løsnet.

### Utbedring:

- Dreiebryteren settes på **0/off**.
- Bollen/lokket hhv. tilbehøret må settes riktig på og dreies fast inntil anslag.
- Apparatet tas i drift igjen.

### Viktig henvisning

Dersom feilen ikke lar seg utbedre på dette viset, må du henvende deg til kundeservice (se adressene for kundeservice på slutten av dette heftet).

## Oppbevaring

### Bilde

For oppbevaring kan verktøyene legges ned i bollen for å spare plass.

## Avfallshåndtering





Vennligst kast innpakningsmaterialet på en miljø- og forskriftsmessig måte. Dette apparatet er klassifisert i henhold til det europeiske direktivet 2012/19/EU om avhending av elektrisk- og elektronisk utstyr (waste electrical and electronic equipment – WEEE). Direktivet angir rammene for innlevering og gjenvinning av innbytteprodukter. Faghandelen kan gi opplysninger om aktuelle avfallsmottak.

## Garanti









For dette apparatet gjelder de garantibetingelser som er oppgitt av vår representant i de respektive land. Detaljer om disse garantibetingelsene får du ved å henvende deg til elektrohandelen der du har kjøpt apparatet. Ved krav i forbindelse med garantiytelser, er det i alle fall nødvendig å legge fram kvittering for kjøpet av apparatet.







Det tas forbehold om endringer.

## Oppskrifter / ingredienser / bearbeiding

Verktøy	Turtall	Tid	Oppskrifter / ingredienser / bearbeiding
	lavt	ca. 1-2 min	<b>Gjærdeig</b> <ul style="list-style-type: none"> <li>– maks. 500 g mel</li> <li>– 25 g gjær eller 1 pakke torrgjær</li> <li>– 220 ml melk (romtemperatur)</li> <li>– 1 egg</li> <li>– 1 klype salt</li> <li>– 80 g sukker</li> <li>– 60 g smør</li> <li>– skall av ½ sitron (sitronaroma)</li> <li>■ Alle ingrediensene (unntatt melk) legges i bollen.</li> <li>■ Dreiebryteren settes på et lavt turtall i 10 sekunder.</li> <li>■ Melken tilsettes og det hele røres med lavt turtall i ca. 1½ minutter.</li> </ul> Ingrediensene bør ha samme temperatur. Når deigen ser glatt ut, må den få heve seg på et varmt sted.
eller			
			



Verktøy	Turtall	Tid	Oppskrifter / ingredienser / bearbeiding
	M		<b>Løk, hvitløk</b> – fra 1 løk, delt i fire biter, til 300 g – fra 1 fedd hvitløk, til 300 g ■ Bearbeides til ønsket kuttegrad.
	høyt		<b>Hard ost (f.eks. parmesan)</b> – 10 g til 200 g ■ Skjær osten i terninger. ■ Bearbeides til ønsket kuttegrad.
	høyt		<b>Sjokolade</b> – 50 g til 200 g ■ Skjær eller bryt sjokoladen i små biter. ■ Bearbeides til ønsket kuttegrad.
	høyt		<b>Persille</b> – 10 g til 50 g ■ Bearbeides til ønsket kuttegrad.
	høyt		<b>Kjøtt, lever</b> (for kjøttdeig, biff tartar osv.) – 50 g til 500 g ■ Knoker, brus, skinn og sener fjernes. Kjøttet skjæres i terninger. Framstilling av kjøttdeig, fyllinger og posteier: ■ Kjøttet (okse, svin, kalv, fjærkre, men også fisk osv.) legges sammen med andre ingredienser og krydder i bollen og bearbeides til en deig.
	høyt	ca. 1,5-2 min	<b>Jordbærsorb</b> – 250 g frosne jordbær – 100 g melis – 180 ml fløte (ca. 1 beger) ■ Alle ingrediensene legges ned i bollen. Apparatet må straks slås på, da det ellers danner seg klumper. Det må røres så lenge inntil det dannes en kremaktig is.
	lavt		<b>Stivpisket eggehvite</b> – 2 til 6 eggehviter ■ Visp med lavt turtall.
	høyt		<b>Stivpisket kremfløte</b> – 200 g til 400 g ■ Piskes med høyt turtall.

Verktøy	Turtall	Tid	Oppskrifter / ingredienser / bearbeiding
	lavt/ høyt		<p><b>Majones</b></p> <ul style="list-style-type: none"> <li>– 1 egg</li> <li>– 1 ts sennep</li> <li>– 150 til 200 ml olje</li> <li>– 1 ss sitronsaft eller eddik</li> <li>– 1 klype salt</li> <li>– 1 klype sukker</li> </ul> <p>Ingrediensene bør ha samme temperatur.</p> <ul style="list-style-type: none"> <li>■ Alle ingrediensene (unntatt oljen) blandes sammen i noen sekunder på trinn 1.</li> <li>■ Apparatet slås på trinn 2, oljen helles langsomt igjennom påfyllingsåpningen og det hele blandes så lenge til massen emulgerer.</li> </ul> <p><b>Majonesen må brukes opp snart, ikke oppbevares.</b></p>
	høyt/M		<p><b>Nøtter, mandler</b></p> <ul style="list-style-type: none"> <li>– 50 g til 200 g</li> <li>■ Skallene fjernes helt, ellers blir mikserkniven sløv.</li> <li>■ Bearbeides til ønsket kuttegrad.</li> </ul>
	høyt/M		<p><b>Mosing av frukt eller grønnsaker</b></p> <ul style="list-style-type: none"> <li>– Eplemos, spinat, gulrot-, tomatpuré; rå eller kokt</li> <li>■ Ingrediensene og krydder legges sammen i mikseren og bearbeides til puré.</li> </ul>
	høyt		<p><b>Varm sjokolade</b></p> <ul style="list-style-type: none"> <li>– 80 g til 100 g kald sjokolade</li> <li>– ca. 400 ml varm melk</li> <li>■ Sjokoladen kuttes i mikseren, den varme melken tilsettes og røres inn kort.</li> </ul>
	M		<p><b>Honning-hasselnøtter-pålegg (CNM12C)</b></p> <ul style="list-style-type: none"> <li>– 20 g hasselnøtter</li> <li>– 80 g blomsterhonning (romtemperatur)</li> <li>■ Nøttene legges i begeret på universalkutteren og kuttes med mikser-/kuttekniven i ca. 5 sekunder på trinn <b>M</b>.</li> <li>■ Beggeret på universalkutteren tas av, dreies om og knivinnsetsen tas ut.</li> <li>■ Honningen tilsettes. Beggeret på universalmikseren lukkes igjen med kniven og settes på basismaskinen.</li> <li>■ Det må ventes til honningen renner fullstendig ned over kniven. Deretter blandes alt i 5 sekunder på trinn <b>M</b>.</li> </ul>
	<p>På <b>bildet F</b> er det framstilt retningsverdier for den maksimale mengden og bearbeidelsestidene under arbeidet med begeret på universalkutteren og knivinnsetsene.</p>		

---

## Användning för avsett ändamål

Apparaten är bara avsedd för normal användning i hemmet.

Använd apparaten bara för att bearbeta mängder som är normala i ett hushåll. Detsamma gäller bearbetningstiderna.

Apparaten lämpar sig för att blanda, knåda, vispa, skära och riva matvaror. Apparaten får inte användas för att bearbeta andra föremål eller ämnen. I kombination med andra tillbehörsdelar som tillverkaren har godkänt är fler användningsområden möjliga. Apparaten får bara användas med godkända originaldelar och originaltillbehör. Använd aldrig tillbehören till andra apparater.

Apparaten får bara användas inomhus vid rumstemperatur och inte på högre höjd än 2000 m över havsytan.

---

## Viktiga säkerhetsanvisningar

Läs igenom bruksanvisningen noggrant, följ den och förvara den noga! Bifoga bruksanvisningen om du ger apparaten till någon annan. Om du inte följer instruktionerna för rätt användning av apparaten påtar sig tillverkaren inte något ansvar för eventuella skador som detta kan orsaka.

Denna apparat får användas av personer med reducerade fysiska, sensoriska eller mentala förmågor och brist på erfarenhet och/eller kunskap, om de står under överinseende eller om de instruerats i användningen av apparaten och informerats om riskerna. Låt inte barn komma i närheten av apparaten och nätkabeln och låt dem inte manövrera apparaten. Låt inte barn leka med enheten. Rengöring och användarunderhåll får inte utföras av barn.

Apparaten får endast anslutas och användas enligt angivelserna på typskylten.

Får endast användas när ledningen och apparaten inte uppvisar några skador. Före byte av tillbehör eller tilläggsdelar som rör på sig när apparaten används måste apparaten stängas av och skiljas från nätet. Apparaten måste alltid skiljas från nätet när den lämnas utan uppsikt och innan den ska monteras, tas isär eller rengöras.

Ledningen får inte dras över vassa kanter eller heta ytor.

Om anslutningskabeln av denna apparat skulle skadas måste den bytas ut av tillverkaren eller dennes kundtjänst eller en liknande kvalificerad person, för att undvika risker.

Reparationer på apparaten får endast utföras av vår kundtjänst.

## Säkerhetsanvisningar för denna apparat

### **⚠ Risk för skada**

### **⚠ Risk för elektriska stötar**

Vid strömavbrott förblir apparaten påslagen och fortsätter att arbeta när strömmen åter slås på. Doppa aldrig motordelen i vätskor, håll den aldrig under rinnande vatten och rengör den inte i diskmaskin. Dra ut stickkontakten ur vägguttaget innan du försöker åtgärda ett fel.

### **⚠ Risk för skada pga roterande verktyg!**

Stoppa aldrig ned handen i blandarskålen när apparaten är igång. Använd alltid påmataren för att mata ner ingredienser. Sedan apparaten stängts av fortsätter drivuttaget rotera en kort stund. Byt verktyg endast när drivuttaget står stilla.

Risk för skada pga vassa knivar/roterande drivuttag! Stoppa aldrig ned fingrarna i den påsatta mixerbägaren!

Lossa/sätt på mixerbägaren endast när drivuttaget står stilla. Lossa/sätt på bägaren till minihackaren endast när drivuttaget står stilla.

### **⚠ Risk för skada pga vassa knivar!**

Berör inte universalknivens klingor med bara händerna. Förvara alltid universalkniven i knivskyddet när den inte används. Använd en borste för rengöring. Ta inte i de vassa knivarna och skärytorna på riv- och skärskivorna. Fatta skivorna bara i plastdetaljen i mitten! Stick inte ned fingrarna i påfyllningsöppningen. Använd bara påmataren för att mata ner. Berör inte knivinsatsens klingor med bara händerna. Använd en borste för rengöring.

### **⚠ Risk för skållskador!**

Vid bearbetning av heta ingredienser i mixern tränger ånga ut genom tratten i locket. Fyll på maximalt 0,4 liter het eller skummande vätska.





### **⚠ Risk för skada!**

Montera aldrig ihop tillbehöret på motordelen.

### **⚠ Viktigt!**

Du måste rengöra apparaten noggrant efter varje användning och om den inte har använts under en längre tid. → *"Rengöring och skötsel"* se sidan 89

## Förklaring av symbolerna på apparaten resp tillbehören

	Varning! Roterande verktyg. Stick inte ned fingrarna i påfyllningsöppningen.
	Lås fast knivinsatsen i mixerbägaren resp bägaren till minihackaren.
	Ta ut knivinsatsen ur mixerbägaren resp bägaren till minihackaren.
	Knivinsats med mixer-/finfördelningskniv
	Knivinsats med malkniv

Vi gratulerar dig till ditt köp av en ny apparat från Bosch. Mer information om våra produkter finns på vår Internet-sida.

### Innehåll

Användning för avsett ändamål .....	83
Viktiga säkerhetsanvisningar .....	83
Kort översikt .....	85
Användning .....	86
Rengöring och skötsel .....	89
Råd vid fel .....	89
Förvaring .....	90
Avfallshantering.....	90
Konsumentbestämmelser .....	90
Recept / ingredienser / bearbetning.....	90

### Kort översikt

#### Bild

#### Motordel

##### 1 Strömvred

**0/off** = stop

**M** = momentläge med högsta varvtal, håll vredet fast för önskad mixningstid. Läge

1–2, arbetshastighet:

**1** = lågt varvtal – långsamt,

**2** = högt varvtal – snabbt.

##### 2 Drivuttag

##### 3 Kabelfack

##### 4 Blandarskål

##### 5 Verktygshållare

##### 6 Verktyg\*

**a** Universalkniv med knivskydd

**b** Degkrok

**c** Vispskiva

##### 7 Riv- och skärskivor\*

**a** Vändbar skärskiva – tjockt / tunt

**b** Vändbar riv- och strimmelskiva – grov / fin

**c** Vändbar skär / riv- och strimmelskiva

##### 8 Lock

**a** Påfyllningsöppning

**b** Påmatare

##### Tillbehör\*

##### 9 Knivinsats med mixer-/ finfördelningskniv och tätning

##### 10 Knivinsats med malkniv och tätning

##### 11 Bägare till minihackaren

##### 12 Mixerbägare

##### 13 Lock till mixer

**a** Påfyllningsöppning

**b** Tratt

\* Beroende på modell

Om minihackaren inte följer med leveransen kan den beställas via kundtjänst (best. nr. 12005833).

## Användning

Rengör apparaten och tillbehören grundligt före första användningen, se "Rengöring och skötsel".

### Smart tool detection (MCM3P...)

Alla hastighetsinställningar är märkta med annan färg (grå och röd). Samma färgkodningssystem finns också på tillbehören. Tillbehören kopplas automatiskt ihop med rätt hastighetsinställning.

#### Låg hastighet, grå, med drivningsaxel

För verktyg och finfördelningskivor.



#### Hög hastighet, röd, utan drivningsaxel

För mixer och universalfinfördelare.



### Förberedelser

- Ställ motordelen på plant, stabilt och rent underlag.
- Dra ut kabeln ur motordelen till önskad längd.

### Viktiga anvisningar

- Använd uteslutande strömvredet för att slå på och stänga av apparaten.
- Stäng aldrig av apparaten genom att vrida på blandarskålen, mixern eller något av verktygen.
- Starta först apparaten när verktyg resp tillbehör är ordentligt påmonterade.

### Blandarskål med tillbehör/verktyg

#### ⚠ Risk för skada pga roterande verktyg!

Stoppa aldrig ned handen i blandarskålen när apparaten är igång. Använd alltid påmataren för att mata ner ingredienser. Sedan apparaten stängts av fortsätter drivuttaget rotera en kort stund. Byt verktyg endast när drivuttaget står stilla.

#### ⚠ Var försiktig!

Vid arbeten i blandarskålen kan apparaten bara startas med blandarskålen påsatt samt med locket påsatt och åtdraget.

### Universalkniv

för att finfördela, hacka, blanda och knåda.



#### ⚠ Risk för skada pga vassa knivar!

Berör inte universalknivens klingor med bara händerna. Förvara alltid universalkniven i knivskyddet när den inte används. Fatta endast universalkniven i greppkanten av plast.

### Degkrok

för att knåda deg och för att blanda ner ingredienser som inte ska finfördelas (t.ex. russin, chokladknappar).





### Vispskiva

för gräddde, vispad äggvita och majonnäs.





### Bild

- Sätt på blandarskålen (pilen på blandarskålen mot punkten på apparaten ) och vrid medurs till stoppet ()
- Sätt in verktygshållaren i blandarskålen.
- Sätt universalkniven, vispskivan eller degkroken på verktygshållaren och släpp den.

**Observera verktygens läge när de sätts in! Tryck verktygen nedåt tills de sitter fast.**

#### ⚠ Var försiktig!

Tillsätt livsmedel som ska bearbetas först efter det att verktygen satts in.

- Fyll på ingredienserna.
- Sätt på locket med påmataren (pilen på locket mot punkten på blandarskålen ) och vrid medurs (). Kilen på locket ska sitta fast i springan på handtaget till blandarskålen.
- Sätt stickkontakten i vägguttaget.
- Vrid strömvredet till önskat läge.
- För att fylla på ingredienser vrid strömvredet till **0/off**.
- Ta ut påmataren och fyll på ingredienser genom påfyllningsöppningen. Påmataren kan användas som mätbägare.

### Riv- och skärskivor

#### ⚠ Risk för skada pga vassa knivar!

Ta inte i de vassa knivarna och skärtyorna på riv- och skärskivorna. Fatta skivorna enbart i plastdelen i mitten. Stick inte ned fingrarna i påfyllningsöppningen. Använd bara påmataren för att mata ner.

**Vändbar skärskiva – tjockt/tunt**

för att skära frukt och grönsaker.

Bearbeta i läge 1.



Beteckning på den vändbara skärskivan:

"grob" för den tjocka skärsidan,

"fein" för den tunna skärsidan

**⚠ Var försiktig!**

Den vändbara skärskivan är inte lämplig för att skära hård ost, bröd, småfranska och choklad. Kokta potatisar med fast konsistens skärs först när de kallnat.

**Vändbar riv- och strimmelskiva – grov / fin**

för att riva/strimla grönsaker, frukt och ost utom hårdost (t.ex. parmesanost).

Bearbeta i läge 1.



Beteckning på den vändbara riv- och strimmelskivan:

"2" för den grova riv- och strimmelsidan

"4" för den fina riv- och strimmelsidan

**⚠ Var försiktig!**

Den vändbara riv- och strimmelskivan är inte lämplig för att riva nötter. Mjuk ost rivs endast med den grova sidan i läge 2.

**Vändbar skär / riv- och strimmelskiva**

för att skära och riva/strimla frukt, grönsaker och ost.

Bearbeta i läge 2.



**Observera:** Bearbeta inga hårda livsmedel med skär- och rivskivan, eftersom eggen då kan bli slö. Använd istället den vändbara skärskivan (tjockt/tunt).

**Bild**

■ Sätt på blandarskålen (pilen på blandarskålen mot punkten på apparaten  $\nabla$ ) och vrid medurs till stoppet ( $\nabla$ ).

■ Sätt in verktyghållaren i blandarskålen.

Beroende på önskad användning:

■ Lägg riv- och skärskivan på verktyghållaren. Vänd skivan med önskad skär eller riv-/strimmelsida uppåt. Placera skivan på skivhållaren så pass att medbringaren på verktyghållaren griper in i öppningen på skivorna.

■ Sätt på locket med påmataren (pilen på locket mot punkten på blandarskålen  $\nabla$ ) och vrid det medurs ( $\nabla$ ). Kilen på locket ska sitta fast i springan på handtaget till blandarskålen.

■ Sätt stickkontakten i vägguttaget.

■ Vrid strömvredet till önskat läge.

■ Fyll på det som ska skäras eller rivas/strimlas.

■ Tryck bara lätt ned det som ska skäras eller rivas/strimlas med påmataren. Ta ut påmataren och fyll på ingredienser genom påfyllningsöppningen.

**⚠ Var försiktig!**

Töm blandarskålen innan den blir så full att det som skärs eller rivas/strimlas når ända upp till insatshållaren.

**Efter arbetet**

■ Vrid strömvredet till **0/off**.

■ Dra ut stickkontakten ur vägguttaget.

■ Vrid locket moturs och lossa det.

■ Uttagning av verktyget:

Ta ut verktyghållaren tillsammans med universalkniven, vispskivan resp degkroken ur blandarskålen. Lossa verktyget från verktyghållaren.

■ Fatta riv- och skärskivorna i plastknoppen i mitten och ta ut dem. Ta ut verktyghållaren ur blandarskålen.

■ Vrid blandarskålen moturs och lossa den.

■ Rengör alla delar, se "Rengöring och skötsel".

**Mixer**

Med knivinsatsen med mixer-/finfördelningskniv för att blanda flytande resp halvfasta livsmedel, för att finfördela/hacka rå frukt och råa grönsaker och för att puréa maträtter.

**Var försiktig!**

Mixern kan skadas. Bearbeta inte djupfrysta ingredienser (undantaget isbitar). Starta inte en tom mixer.

**⚠ Risk för skada pga vassa knivar / roterande drivuttag!**

Stoppa aldrig ned fingrarna i den påsatta mixern! Lossa/sätt på mixern endast när drivuttaget står stilla. Berör inte knivinsatsens klingor med bara händerna. Använd en borste för rengöring.

**⚠ Risk för skållskador!**





Vid bearbetning av heta ingredienser i mixern tränger ånga ut genom tratten i locket. Fyll på maximalt 0,4 liter het eller skummande vätska.

**Bild D**

- Lägg tätningen på knivinsatsen. Kontrollera att tätningen ligger på rätt sätt.

**Viktiga anvisningar**

Om tätningen är skadad eller inte placerats på rätt sätt kan vätska rinna ut.



- Sätt in knivinsatsen med mixer-/ finfördelningskniven  i mixerbägaren och lås fast den genom att vrida den moturs (). Skruva minst så långt att pilen med markeringen blir vänd mot mixerbägaren.
- Vänd på mixerbägaren (knivinsatsen nedåt).
- Sätt på mixerbägaren (pilen på bägaren mot punkten på apparaten ) och vrid medurs till stoppet ().
- Fyll på ingredienserna. Max mängd vätska = 1,0 liter (skummande eller heta vätskor max 0,4 liter). Optimal bearbetningsmängd fasta ingredienser = 80 gram.
- Sätt på locket och tryck fast det ordentligt. Håll fast locket under arbetet.
- Sätt stickkontakten i vägguttaget.
- Vrid strömvredet till önskat läge.
- För att fylla på ingredienser vrid strömvredet till **0/off**.
- Lossa locket och fyll på ingredienser eller
- ta ut tratten och fyll fasta ingredienser sakta på genom påfyllningsöppningen eller
- fyll på flytande ingredienser genom tratten.

**Efter arbetet**

- Vrid strömvredet till **0/off**.
- Dra ut stickkontakten ur vägguttaget.
- Vrid mixern moturs och lossa den.
- Lossa locket.
- Lossa knivinsatsen genom att vrida den medurs () och ta av den från mixerbägaren.
- Rengör alla delar, se "Rengöring och skötsel".

**Minihackare**

Användning (beroende på modell):

- Med knivinsats med mixer-/ finfördelningskniv  för att finfördela och hacka kött, hård ost, gul lök, örter, vitlök, frukt, grönsaker.
- Med knivinsats med malkniv  för att mala och finfördela mindre mängder kryddor (t.ex. peppar, spiskummin, enbär, kanel, torkad stjärnanis, saffran), säd (t.ex. vete, hirs, linfrö), kaffe eller socker. Lämpar sig inte för malning av mycket torra och fasta livsmedel som är större än kaffeböner, t.ex. muskotnöt, torkad ingefära etc. .

**Varning!**

Fyll bara på rostade kaffe- eller espressoböner.

**⚠ Risk för skada pga vassa knivar/ roterande drivuttag!**

Lossa/sätt på minihackaren endast när drivuttaget står stilla. Berör inte knivinsatsens klingor med bara händerna. Använd en borste för rengöring.



På **bilden E** anges riktvärdena för maximala bearbetningsmängder och bearbetningstider för arbete med minihackaren.

**Bild E**



- Ställ bägaren till minihackaren med öppningen uppåt.
- Fyll på de livsmedel som ska finfördelas i bägaren. Observera markeringen **MAX** på bägaren!
- Lägg tätningen på knivinsatsen. Kontrollera att tätningen ligger på rätt sätt.

**Viktiga anvisningar**

Om tätningen är skadad eller inte placerats på rätt sätt kan vätska rinna ut.

- Sätt in knivinsatsen (/) i bägaren till minihackaren och lås fast den genom att vrida den moturs (). Vrid minst så långt att pilen linjerar med markeringen på universalfinfördelarbägaren.
- Vänd på minihackaren (knivinsatsen nedåt).



- Sätt på minihackaren (pilen på bägaren mot punkten på apparaten ) och vrid medurs till stoppet ().
- Sätt stickkontakten i vägguttaget.
- Vrid strömvredet till önskat läge.

**Obs:** Ju längre apparaten förblir påslagen, desto mera finfördelat blir livsmedlen. Rekommendationer om användning av tillbehöret framgår av avsnittet "Recept/ ingredienser/bearbetning".

### Efter arbetet

- Vrid strömvredet till **0/off**.
- Dra ut stickkontakten ur vägguttaget.
- Vrid minihackaren moturs och lossa den.
- Vänd på minihackaren (knivinsatsen uppåt).
- Lossa knivinsatsen genom att vrida den medurs () och ta av den från bägaren till minihackaren.
- Töm bägaren.
- Rengör alla delar, se "Rengöring och skötsel".

---

## Rengöring och skötsel

Apparaten är underhållsfri. Grundlig rengöring skyddar apparaten mot skador och bevarar funktionsförmågan. En översikt över hur de enskilda detaljerna ska rengöras framgår av **bild 6**.

### Risk för elektriska stötar!

Doppa aldrig motordelen i vatten och håll den aldrig under rinnande vatten.

### Var försiktig!

Apparatens ytor kan skadas. Använd inga repande rengöringsmedel.

**Obs!** Vid bearbetning av t.ex. morötter och rödkål uppstår missfärgningar på plastdetaljer som kan avlägsnas med några droppar matolja.

### Rengöra motordelen

- Dra ut stickkontakten ur vägguttaget.
- Torka av motordelen med en fuktig duk. Använd lite handdiskmedel vid behov.
- Torka apparaten därefter torr.

## Rengöra blandarskålen med tillbehör

### Risk för skada pga vassa knivar!

Berör inte universalknivens klingor med bara händerna. Förvara alltid universalkniven i knivskyddet när den inte används. Använd en borste för rengöring. Ta inte i de vassa knivarna och skärytorna på riv- och skärskivorna. Fatta skivorna enbart i plastdelen i mitten.

Alla delar kan rengöras i diskmaskin. Kläm inte fast plastdelarna i diskmaskinen eftersom de då kan deformeras.

## Rengöra mixern/minihackaren

### Risk för skada pga vassa knivar!

Berör inte knivinsatsens klingor med bara händerna. Använd en borste för rengöring.

Mixerbägaren (utan knivinsats), locket och tratten kan rengöras i diskmaskin.

Rengör inte knivinsatsen i diskmaskin utan under rinnande vatten (låt den inte ligga i blöt). Lossa tätningen för rengöring.

---

## Råd vid fel

### Risk för skada!

Dra ut stickkontakten ur vägguttaget innan du försöker åtgärda ett fel.

### Fel:

Apparaten startar inte eller apparaten stänger av sig under arbetet.

### Möjlig orsak:

Blandarskålen eller locket resp tillbehöret sitter inte fast på rätt sätt eller har lossnat.

### Åtgärd:

- Vrid strömvredet till **0/off**.
- Sätt på blandarskålen/locket resp tillbehöret på rätt sätt och vrid fast till stoppet.
- Starta åter apparaten.

### Viktig anvisning

Om felet inte går att åtgärda på det vis, vänd dig till kundtjänst (se adresser till kundtjänst i slutet av detta häfte).

## Förvaring

### Bild

Verktygen kan förvaras i blandarskålen för att spara utrymme.

## Avfallshantering





Kassera förpackningen på ett miljövänligt sätt. Denna enhet är märkt i enlighet med det europeiska direktivet 2012/19/EU om avfall som utgörs av eller innehåller elektroniska produkter (waste electrical and electronic equipment – WEEE). Direktivet anger ramarna för inom EU giltigt återtagande och korrekt återvinning av uttjänta enheter. Kontakta din fackhandel om du vill ha ytterligare information.









## Konsumentbestämmelser





I Sverige gäller av EHL antagna konsumentbestämmelser. Den fullständiga texten finns hos din handlare. Spar kvittot.

Rätt till ändringar förbehålls.

## Recept / ingredienser / bearbetning

Verktyg	Varvtal	Tid	Recept / ingredienser / bearbetning
 eller 	lågt	ca 1-2 min	<b>Jäsdeg</b> <ul style="list-style-type: none"> <li>– max 500 g vetemjöl</li> <li>– 25 g jäst eller 1 pkt torrjäst</li> <li>– 220 ml mjölk (rumsvarmt)</li> <li>– 1 ägg</li> <li>– 1 krm salt</li> <li>– 80 g socker</li> <li>– 60 g smör</li> <li>– skalet från ½ citron (citronaroma)</li> <li>■ Häll alla ingredienser (utom mjölken) i blandarskålen.</li> <li>■ Vrid strömvredet till lågt varvtal för 10 sekunder.</li> <li>■ Tillsätt mjölken och blanda på lågt varvtal under ca 1½ minut. Ingredienserna bör ha samma temperatur.</li> </ul> <p>När degen ser slät ut, låt den jäsa på varm plats.</p>
	M		<b>Gul lök, vitlök</b> <ul style="list-style-type: none"> <li>– minst 1 lök, delad i fyra bitar, till 300 g</li> <li>– minst 1 vitlöksklyfta, till 300 g</li> <li>■ Bearbeta till önskad finfördelningsgrad.</li> </ul>
	högt		<b>Hårdost (t.ex. parmesan)</b> <ul style="list-style-type: none"> <li>– 10 g till 200 g</li> <li>■ Skär osten i tärningar.</li> <li>■ Bearbeta till önskad finfördelningsgrad.</li> </ul>

Verktyg	Varvtal	Tid	Recept / ingredienser / bearbetning
	högt		<b>Choklad</b> – 50 g till 200 g ■ Skär eller bryt chokladen i bitar. ■ Bearbeta till önskad finfördelningsgrad.
	högt		<b>persilja</b> – 10 g till 50 g ■ Bearbeta till önskad finfördelningsgrad.
	högt		<b>Kött, lever</b> (till köttfärs, råbiff osv) – 50 g till 500 g ■ Avlägsna ben, brosk, skinn och senor. Skär köttet i tärningar. Tillverka färser, fyllningar och pastejer: ■ Lägg köttet (nöt, gris, kalv, fågel, men även fisk osv) tillsammans med övriga ingredienser och kryddor i blandarskålen och bearbeta till en deg.
	högt	ca 1,5-2 min	<b>Jordgubbssorbet</b> – 250 g frysta jordgubbar – 100 g florsocker – 180 ml grädde (ca 1 bägare) ■ Håll alla ingredienser i blandarskålen. Slå genast på apparaten så att inte klumpar hinner bildas. Blanda så länge tills det bildas en krämig glass.
	lågt		<b>Vispad äggvita</b> – 2 till 6 äggvitor ■ Vispa med lågt varvtal.
	högt		<b>Vispgrädde</b> – 200 g till 400 g ■ Vispa på högt varvtal.
	lågt/ högt		<b>Majonnäs</b> – 1 ägg – 1 tsk senap – 150 till 200 ml matolja – 1 msk citronsaft eller vinäger – 1 krm salt – 1 krm socker Ingredienserna bör ha samma temperatur. ■ Blanda alla ingredienser (utom oljan) några sekunder i läge 1. ■ Vrid apparaten till läget 2, håll långsamt oljan genom påfyllningsöppningen och blanda så länge tills massan emulgerar. <b>Majonnäsen ska inte förvaras utan konsumeras snart.</b>
	högt/M		<b>Nötter, mandlar</b> – 50 g till 200 g ■ Avlägsna skal helt och hållet, annars blir mixerkniven slö. ■ Bearbeta till önskad finfördelningsgrad.

Verktyg	Varvtal	Tid	Recept / ingredienser / bearbetning
	högt/M		<p><b>Puréa frukt eller grönsaker</b></p> <ul style="list-style-type: none"> <li>– äppelmos, spenat, morotspuré, tomatpuré; råa eller kokta</li> <li>■ Lägg ingredienserna och kryddorna tillsammans i mixern och bearbeta till puré.</li> </ul>
	högt		<p><b>Mjökchoklad</b></p> <ul style="list-style-type: none"> <li>– 80 g till 100 g kall choklad</li> <li>– ca 400 ml het mjök</li> <li>■ Finfördela chokladen i mixern, tillsätt den heta mjöken och blanda ner kort.</li> </ul>
	M		<p><b>Honungs-hasselnotspålägg (CNCM12C)</b></p> <ul style="list-style-type: none"> <li>– 20 g hasselnötter</li> <li>– 80 g blomsterhonung (rumsvarmt)</li> <li>■ Häll nöterna i bågaren till minihackaren och finfördela dem med mixer-/finfördelningskniven under ca 5 sekunder i läge <b>M</b>.</li> <li>■ Lossa bågaren till minihackaren, vänd den och ta ut knivinsatsen.</li> <li>■ Tillsätt honungen. Stäng åter bågaren till minihackaren med kniven och sätt den på motordelen.</li> <li>■ Vänta tills honungen fullständigt runnit ner över kniven. Blanda sedan allt under 5 sekunder i läge <b>M</b>.</li> </ul>
	<p>På <b>bild F</b> anges riktvärdena för maximala bearbetningsmängder och bearbetningstider för arbete med bågaren till minihackaren och knivinsatserna.</p>		

---

## Määräyksenmukainen käyttö

Tämä laite on tarkoitettu käytettäväksi yksityisessä kotitaloudessa ja kodinomaisessa ympäristössä. Käytä laitetta vain kotitalouksissa tavallisten määrien käsittelyyn ja keskeytyksettä ainoastaan ohjeissa ilmoitetun ajan.

Laite soveltuu ruoka-aineiden sekoittamiseen, vatkaamiseen, viipalointiin ja raastamiseen sekä taikinan vaivaamiseen. Laitetta ei saa käyttää muiden tarvikkeiden / aineiden käsittelyyn. Muiden valmistajan hyväksymien lisävarusteiden kanssa voit käyttää sitä myös muihin käyttötarkoituksiin. Käytä laitteessa ainoastaan hyväksytyjä valmistajan alkuperäisiä osia ja varusteita. Älä koskaan käytä muille laitteille tarkoitettuja varusteita.

Käytä laitetta vain sisätiloissa huoneenlämmössä ja enint. 2000 metrin korkeudessa merenpinnan yläpuolella.

---

## Tärkeitä turvallisuusohjeita

Lue käyttöohje tarkkaan, noudata siinä olevia ohjeita ja säilytä se huolellisesti! Kun annat laitteen toiselle henkilölle, anna mukana myös tämä käyttöohje. Jos laitteen käyttöohjeet laiminlyödään, valmistaja ei ole vastuussa ohjeidenvastaisesta käytöstä aiheutuvista vahingoista.

Fyysisiltä, sensorisilta tai henkisiltä valmiuksiltaan rajoitteiset taikka kokemattomat ja / tai taitamattomat henkilöt voivat käyttää tätä laitetta, jos heidän turvallisuudestaan vastaava henkilö valvoo heitä tai on perehdyttänyt heidät laitteen turvalliseen käyttöön ja käytöstä aiheutuviin vaaroihin. Lapset on pidettävä loitolla laitteesta ja virtajohdosta eivätkä he saa käyttää laitetta. Lapset eivät saa leikkiä laitteella. Lapset eivät saa suorittaa puhdistusta ja itse tehtävää huoltoa.

Liitä laite vain tyyppikilvessä olevan käyttöjännitemerkinnän mukaiseen pistorasiaan. Käytä laitetta vain, kun liitäntäjohto ja laite ovat moitteettomassa kunnossa.

Katkaise laitteesta virta ja irrota se sähkövirrasta, ennen kuin vaihdat varusteita tai lisäosia, jotka liikkuvat laitteen ollessa toiminnassa. Irrota laite aina sähköverkosta, kun se jää ilman valvontaa ja ennen sen kokoamista, osiin purkamista tai puhdistamista. Varo, että terävät reunat tai kuumat pinnat eivät vaurioita liitäntäjohtoa. Jos laitteen liitäntäjohto vioittuu, sen saa turvallisuussyistä vaihtaa vain valmistaja, valtuutettu huoltoliike tai vastaavat valtuudet omaava sähköasentaja. Jätä sen vuoksi laitteen korjaukset vain valtuutetun huoltoliikkeen tehtäväksi.

## Laitetta koskevat turvallisuusohjeet

### **Loukkaantumisvaara**

#### **Sähköiskun vaara**

Sähkökatkon sattuessa laite ei kytkeydy pois päältä; se käynnistyy uudelleen sähkökatkon jälkeen.

Älä upota peruslaitetta veteen tai muihin nesteisiin, pese sitä juoksevan veden alla tai astianpesukoneessa.

Irrota pistotulppa pistorasiasta ennen häiriön poistamista.

#### **Varo pyöriviä varusteita – loukkaantumisvaara!**

Älä tartu kulhoon koneen ollessa toiminnassa. Kun lisää aineksia, käytä aina syöttöpaininta. Kone käy vielä jonkin aikaa pysäyttämisen jälkeen. Vaihda varuste vasta sitten, kun moottori on pysähtynyt.

#### **Varo terävää terää/pyörivää käyttöakselia – loukkaantumisvaara!**

Älä laita sormia paikalleen kiinnitettyyn tehosekoittimen kulhoon! Irrota ja kiinnitä tehosekoittimen kulho vain, kun toiminta on pysähtynyt. Irrota ja kiinnitä minileikkurin kulho vain, kun toiminta on pysähtynyt.

#### **Varo terävää terää – loukkaantumisvaara!**

Älä koske ylesterän teräosaan paljain käsin. Kun et käytä ylesterää, säilytä sitä terän suojuksessa. Käytä puhdistamiseen harjaa.

Älä koske hienonnusterien teräviin teriin tai syrjiin.

Tartu teriin vain keskeltä muoviosaa! Älä tartu täyttöaukkoon. Kun lisää aineksia, käytä aina syöttöpaininta.

Älä koske teräosaan paljain käsin. Käytä puhdistamiseen harjaa.

#### **Palovamman vaara!**

Kannessa olevan suppilon kautta tulee ulos höyryä sekoitettaessa kuumia aineksia. Täytä tehosekoittimeen kuumaa tai kuohuvaa nestettä enintään 0,4 litraa.





#### **Loukkaantumisvaara**

Kokoa aina ensin lisäosa ja kiinnitä se vasta sitten yleiskoneeseen.

#### **Tärkeää!**

Laite on ehdottomasti puhdistettava huolellisesti jokaisen käytön jälkeen tai kun sitä ei ole käytetty pitkään aikaan. → ”Puhdistus ja hoito” katso sivu 99

## Laitteeseen tai lisävarusteeseen kiinnitettyjen symbolien selitykset

	Varoitus! Pyörivä varuste. Älä tartu täyttöaukkoon.		Teräosa, jossa on sekoitus- ja hienonusterä
	Lukitse teräosa tehosekoittimen tai minileikkurin kulhoon.		Teräosa, jossa on jauhinterä
	Irrota teräosa tehosekoittimen tai minileikkurin kulhosta.		

**Onneksi olkoon, valintasi on Bosch.**  
**Lisätietoja tuotteistamme löydät internet-sivuiltamme.**

### Sisältö

Määräyksenmukainen käyttö.....	93
Tärkeitä turvallisuusohjeita.....	93
Laitteen osat.....	95
Käyttö.....	95
Puhdistus ja hoito.....	99
Toimenpiteitä käyttöhäiriöiden varalle.....	99
Säilytys.....	100
Jätehuolto.....	100
Takuu.....	100
Ruokaohjeet / ainekset / käsittely.....	100

### Laitteen osat

#### Kuva

#### Peruslaite

##### 1 Valitsin

**0/off** = seis

**M** = pitoasento, suurin käyttönopeus, pidä valitsin alapainettuna haluamasi ajan.

Tehoalueet 1–2, käyttönopeudet:

**1** = alhainen käyttönopeus – hidas,

**2** = suuri käyttönopeus – nopea.

##### 2 Käyttöliitäntä

##### 3 Liitäntäjohdon säilytystila

##### 4 Kulho

##### 5 Varusteen pidike

##### 6 Varusteet\*

**a** Yleisterä ja teränsuojus

**b** Taikinakoukku

**c** Vatkainterä

##### 7 Hienonusterät\*

**a** Käännettävä viipalointiterä – paksu / ohut

**b** Käännettävä raastinterä – karkea / hieno

**c** Käännettävä viipalointi- ja raastinterä

##### 8 Kansi

**a** Täyttöaukko

**b** Syöttöpainin Varuste\*

##### Varusteet\*

##### 9 Teräosa, jossa on sekoitus-/hienonustus-terä ja tiiviste

##### 10 Teräosa, jossa on sekoitusterä ja tiiviste

##### 11 Minileikkurin kulho

##### 12 Tehosekoittimen kulho

##### 13 Tehosekoittimen kansi

**a** Täyttöaukko

**b** Suppilo

\* mallista riippuen

Jos minileikkuri ei kuulu vakiovarusteisiin, voit tilata sen huoltopalvelusta (tilaus nro 12005833).

### Käyttö

Puhdista laite ja varusteet huolellisesti ennen ensimmäistä käyttökertaa, katso kappale ”Puhdistus”.

## Smart tool detection (MCM3P...)

Nopeussäädöt on merkitty eri väreillä (harmaa ja punainen). Samaa värikoodijärjestelmää käytetään myös varusteissa. Varusteet yhdistetään automaattisesti oikeaan nopeussäätöön.

### Matala nopeus, harmaa, käyttöäkselilla

Varusteille ja hienonnusterille.



### Suuri nopeus, punainen, ilman käyttöäkseliä

Sekoittimille ja minileikkurille.



## Esivalmistelut

- Aseta kone tasaiselle ja puhtaalle alustalle.
- Vedä johtoa ulos yleiskoneesta, kunnes se on sopivan pituinen.

### Tärkeitä ohjeita

- Käynnistä ja pysäytä laite ainoastaan valitsimesta.
- Älä pysäytä laitetta koskaan kääntämällä kulhoa, tehosekoitinta tai jotain varustetta.
- Käynnistä laite vain, kun lisäosa tai varuste on kiinnitetty paikalleen valmiiksi koottuna.

## Kulho varusteineen / varusteet

### ⚠ Varo pyöriviä varusteita – loukkaantumisvaara!

Älä tartu kulhoon koneen ollessa toiminnassa. Kun lisäät aineksia, käytä aina syöttöpaininta.

Kone käy vielä jonkin aikaa pysäyttämisen jälkeen. Vaihda varuste vasta sitten, kun moottori on pysähtynyt.

### Huomio!

Kun käytät kulhoa, laite käynnistyy vain, kun kulho on paikallaan ja kansi on kiinnitetty kunnolla paikalleen.

## Yleisterä

hienontaa, silppuaa, sekoittaa ja vaivaa jopa taikinat.



### ⚠ Varo terävää terää – loukkaantumisvaara!

Älä koske yleisterän teräosaan paljain käsin. Kun ei käytä yleisterää, säilytä sitä terän suojuksessa. Tartu yleisterään vain muovikahvan reunasta.

## Taikinakoukku

vaivaa paksut taikinat ja sekoittaa taikinaan ainekset, joita ei tarvitse hienontaa (esim. rusinat, suklaalastut).





## Vatkainkiekko

vatkaa kerma- ja valkuaisvaahdon ja valmistaa majoneesin.





### Kuva

- Aseta kulho paikalleen (kulhon nuoli ja laitteen nuoli vastatusten ) ja käännä myötäpäivään vasteeseen asti ().
- Aseta varusteenpidin paikalleen kulhoon.
- Aseta yleisterä, vatkainterä tai taikinakoukku paikalleen varusteenpitimeen ja päästä irti.
- **Kun kiinnität varustetta, huomioi sen asento! Kiinnitä varuste painamalla alaspäin vasteeseen asti.**

### Huomio!

Lisää ainekset vasta sitten, kun varuste on kiinnitetty.

- Täytä ainekset.
- Aseta kansi paikalleen syöttöpainimen kanssa (kannen nuoli ja kulhossa oleva piste vastatusten ) ja käännä myötäpäivään (). Kannen nokan tulee kiinnittyä kulhon kahvassa olevaan kiinnityskohtaan vasteeseen asti.
- Laita pistotulppa pistorasiaan.
- Valitse haluamasi nopeus valitsimella.
- Kun lisäät aineksia, aseta valitsin ensin asentoon **0/off**.
- Poista sitten syöttöpainin ja lisää ainekset täyttöaukon kautta. Voit käyttää syöttöpaininta mittana.



## Hienonnusterät

### Varo terävää terää – loukkaantumisaara!

Älä koske hienonnusterien teräviin teriin tai syriin. Koske teriin vain niiden keskellä olevasta muoviosasta. Kun lisää aineksia, käytä aina syöttöpaininta.

### Käännettävä viipalointiterä – paksu/ohut



viipaloi hedelmät ja kasvikset. Käyttönopeus 1.

Käännettävän viipalointiterän merkinnät: "grob" paksuille viipaleille, "fein" ohuille viipaleille

### Huomio!

Käännettävä viipalointiterä ei sovellu kovan juuston, leivän, sämpylöiden tai suklaan viipalointiin. Viipaloi keitetyt perunat vain kylminä.

### Käännettävä raastinterä – karkea/hieno



raastaa vihannekset, hedelmät ja juuston, paitsi kovan juuston (esim. pearsaani). Käyttönopeus 1.

Käännettävän raastinterän merkinnät: "2" karkealle raasteelle "4" hienolle raasteelle

### Huomio!

Käännettävä raastinterä ei sovellu pähkinöiden rouhimiseen. Raasta pehmeää juustoa vain terän karkealla puolella nopeudella 2.



### Käännettävä viipalointi- ja raastinterä





viipaloi ja raastaa hedelmät, kasvikset ja juuston. Käyttönopeus 2.

**Huomautus:** Älä käsittele käännettävällä viipalointiterällä kovia elintarvikkeita, sillä terä voi muuten tylsyä. Käytä tähän käännettävää viipalointiterää (paksu/ohut).

### Kuva

- Aseta kulho paikalleen (kulhon nuoli ja laitteen nuoli vastatusten ) ja käännä myötäpäivään vasteeseen asti ().
- Aseta varusteenpidin paikalleen kulhoon.

Käyttötarkoituksen mukaan:

- Aseta hienonnusterä paikoilleen varusteenpitimeen haluamasi viipalointi-/raastinpuoli ylöspäin. Aseta terä teränpitimeen niin, että varusteenpitimen vääntiöt tarttuvat terässä olevaan reikään.
- Aseta kansi ja syöttöpainin paikoilleen (kannen nuoli ja kulhossa oleva piste vastatusten ) ja käännä myötäpäivään (). Kannen nokan tulee kiinnittyä kulhon kahvassa olevaan kiinnityskohtaan vasteeseen asti.
- Laita pistotulppa pistorasiaan.
- Valitse haluamasi nopeus valitsimella.
- Täytä kulhoon viipaloitavat tai raastettavat ainekset.
- Työnnä viipaloitavia tai raastettavia aineksia sisään vain kevyesti syöttöpainimella painaen. Poista sitten syöttöpainin ja lisää ainekset täyttöaukon kautta.

### Huomio!

Tyhjennä kulho, ennen kuin se on niin täynnä, että viipaloitavat tai raastettavat ainekset ulottuvat pidikelevyyen.

## Käytön jälkeen

- Aseta valitsin asentoon **0/off**.
- Irrota pistotulppa pistorasiasta.
- Irrota kansi vastapäivään kääntäen.
- Poista varuste:
  - Poista varusteenpidin kulhosta yhdessä yleisterän, vatkainterän tai taikinakoukun kanssa. Irrota varuste pitimestä.
  - Poista teränpidin ja hienonnusterä kulhosta. Poista varusteenpidin kulhosta.
  - Poista kulho kääntämällä vastapäivään.
  - Puhdista kaikki osat, katso kohta "Puhdistus".

## Tehosekoitin

Sekoitus- ja hienonnusterällä varustettu teräosa sekoittaa nestemäiset ja puolikovat elintarvikkeet, hienontaa ja pilkkoo hedelmät ja vihannekset sekä soseuttaa ruoat.

### Huomio!

Tehosekoitin voi vaurioitua. Älä käsittele pakasteita (paitsi jääpaloja). Älä käytä tehosekoitinta tyhjänä.

## **⚠ Varo terävää terää / pyörivää käyttöäkselia – loukkaantumisvaara!**

Älä tartu paikalleen kiinnitettyyn tehosekoittimeen! Irrota/kiinnitä tehosekoitin vain kun koneen moottori on pysähtynyt! Älä koske teräosaan paljain käsin. Käytä puhdistamiseen harjaa.

## **⚠ Palovamman vaara!**



Kannessa olevan suppilon kautta tulee ulos höyryä sekoitettaessa kuumia aineksia. Täytä tehosekoittimeen kuumaa tai kuohuvaa nestettä enintään 0,4 litraa.

## **Kuva D**

- Kiinnitä tiiviste paikoilleen teräosaan. Varmista, että tiiviste on kunnolla paikoillaan.

## **Tärkeitä ohjeita**

Jos tiiviste vioittuu tai ei ole oikein paikoillaan, nestettä voi vuotaa ulos.

- Kiinnitä teräosa, jossa on sekoitus- ja hienonnusterä  tehosekoittimen kulhoon ja lukitse kääntämällä vastapäivään (⌚). Kierrä sitä vähintään niin pitkälle, että nuoli on sekoituskannun merkinnän kohdalla.
- Käännä kulho ylösalaisin (teräosa alaspäin).
- Aseta tehosekoittimen kulho paikalleen (kulhon nuoli ja koneen nuoli vastastusten ) ja käännä myötäpäivään vasteseen asti ().
- Täytä ainekset.  
Maksimimäärä nesteitä = 1,0 litraa;  
(maksimimäärä kuohuvia tai kuumia nesteitä 0,4 litraa)  
Optimaali käsittelymäärä, kiinteitä aineksia = 80 grammaa
- Aseta kansia paikoilleen ja paina kiinni. Pidä kiinni kannesta käytön aikana.
- Laita pistotulppa pistorasiaan.
- Valitse haluamasi nopeus valitsimella.
- Kun lisää aineksia, aseta valitsin ensin asentoon **0/off**.
- Irrota kansi ja lisää ainekset tai
- poista suppilo ja lisää kiinteät ainekset vähitellen täyttöaukon kautta tai



- kaada nestemäiset ainekset kulhoon suppilon läpi.

## **Käytön jälkeen**

- Aseta valitsin asentoon **0/off**.
- Irrota pistotulppa pistorasiasta.
- Irrota tehosekoitin vastapäivään kääntäen.
- Irrota kansi.
- Avaa teräosa kääntämällä myötäpäivään (⌚) ja irrota tehosekoittimen kulhosta.
- Puhdista kaikki osat, katso kohta "Puhdistus".

## **Minileikkuri**

Käyttö (laitemallin mukaan)

- Sekoitus- ja hienonnusterällä varustettu teräosa  hienontaa ja pilkkoo lihan, kovan juuston, sipulit, yrtit, valkosipulin, hedelmät ja vihannekset.
- Jauhinterällä varustettu teräosa  hienontaa pienemmät määrät mausteita (esim. pippuri, kumina, katajanmarjat, kaneli, tähtianis, sahrami) ja sokeria sekä jauhaa viljan (esim. vehnän, hirssin, pellavansiemenet). Ei sovellu sellaisten erittäin kuivien ja kovien elintarvikkeiden käsittelyyn, jotka ovat kahvipapuja suurempia, esimerkiksi muskottipähkinä, kuivattu inkivääri ... .

## **Huomio!**

Jauha laitteella vain paahdettuja kahvi- tai espressopapuja.

## **⚠ Varo terävää terää / pyörivää käyttöäkselia – loukkaantumisvaara!**

Irrota ja kiinnitä minileikkuri vain, kun toiminta on pysähtynyt. Älä koske teräosaan paljain käsin. Käytä puhdistamiseen harjaa.

**Kuvassa F** on annettu maksimimäärien ja käyttöaikojen ohjeelliset arvot käytettäessä minileikkuria.

## **Kuva E**

- Aseta minileikkurin kulho työtasolle aukopuoli ylöspäin.
- Laita hienonnettavat elintarvikkeet kulhoon. Huomioi merkki **MAX** kulhossa!
- Kiinnitä tiiviste paikoilleen teräosaan. Varmista, että tiiviste on kunnolla paikoillaan.

## Tärkeitä ohjeita

Jos tiiviste vioittuu tai ei ole oikein paikoillaan, nestettä voi vuotaa ulos.

- Kiinnitä teräosa (☞/☞) minileikkurin kulhoon ja lukitse kääntämällä vastapäivään (⊞). Kierrä vähintään niin pitkälle, että nuoli on minileikkurin kulhossa olevan merkin kohdalla.
- Käännä minileikkuri ylösalaisin (teräosa alaspäin).
- Aseta minileikkuri paikalleen (kulhon nuoli ja laitteen nuoli vastatusten ☞☞) ja käännä myötöpäivään vasteeseen asti (☞☞).
- Laita pistotulppa pistorasiaan.
- Valitse haluamasi nopeus valitsimella.

**Huomautus:** Mitä kauemmin laite on käynnistettynä, sitä hienomman lopputuloksen saat. Lisälaitteiden käyttösuositukset voit katsoa kohdasta ”Ruokaohjeet/ainekset/käsittely”.

## Käytön jälkeen

- Aseta valitsin asentoon **0/off**.
- Irrota pistotulppa pistorasiasta.
- Käännä minileikkuria vastapäivään ja irrota.
- Käännä minileikkuri toisin päin (teräosa ylöspäin).
- Avaa teräosa kääntämällä myötöpäivään (⊞) ja irrota minileikkurin kulhosta.
- Tyhjennä kulho.
- Puhdista kaikki osat, katso kohta ”Puhdistus”.

## Puhdistus ja hoito

Laite on huoltovapaa. Kun muistat puhdistaa laitteen huolellisesti, se ei vahingoidu ja toimii hyvin. Katso **kuvasta** ☞, miten eri osat puhdistetaan.

### ⚠ Sähköiskun vaara!

Älä upota peruskonetta veteen tai pese sitä juoksevan veden alla.

### Huomio!

Laitteen pinnat voivat vaurioitua. Älä käytä hankaavia puhdistusaineita.

**Ohje:** Porkkanoista, punakaalista tms. jää muoviosiin punaista väriä, jonka voit poistaa muutamalla tipalla ruokaöljyä.

## Peruskoneen puhdistus

- Irrota pistotulppa pistorasiasta.
- Pyyhi peruskone puhtaaksi kostealla liinalla. Käytä tarvittaessa hieman käsinpesuun tarkoitettua astianpesuainetta.
- Kuivaa kone lopuksi.

## Kulhon ja varusteiden puhdistus

### ⚠ Varo terävää terää – loukkaantumiskaava!

Älä koske yleisterän teräosaan paljain käsin. Kun et käytä yleisterää, säilytä sitä terän suojuksessa. Käytä puhdistamiseen harjaa. Älä koske hienonnusterien teräviin teriin tai syrjiin. Koske teriin vain niiden keskellä olevasta muoviosasta.

Kaikki osat ovat konepesun kestäviä.

Varo, että muoviosat eivät jää puristuksiin astianpesukoneessa, niiden muoto saattaa muuttua pesun aikana.

## Tehosekoittimen ja minileikkurin puhdistus

### ⚠ Varo terävää terää – loukkaantumiskaava!

Älä koske teräosaan paljain käsin. Kun et käytä yleisterää, säilytä sitä terän suojuksessa. Käytä puhdistamiseen harjaa.

Tehosekoittimen kulho (ilman teräosaa), kansi ja suppilo ovat konepesun kestäviä. Älä pese tehosekoittimen terää astianpesukoneessa, vaan puhdista se juoksevan veden alla (älä jätä likoamaan veteen). Irrota tiiviste puhdistamista varten.

## Toimenpiteitä käyttöhäiriöiden varalle

### ⚠ Loukkaantumiskaava

Irrota pistotulppa pistorasiasta ennen häiriön poistamista.

### Häiriö:

Laite ei käynnisty tai kytkeytyy pois toiminnasta käytön aikana.

**Mahdollinen syy:**

Kulho tai kansi ja/tai lisäosa ei ole oikein paikoillaan tai on löystynyt.

**Toimenpide:**

- Aseta valitsin asentoon **0/off**.
- Aseta kulho/kansi ja/tai lisäosa oikein paikoilleen ja käännä kiinni vasteeseen asti.
- Käynnistä laite uudelleen.

**Tärkeä ohje**

Jos vika ei korjaannu ohjeiden avulla, ota yhteys huoltopalveluun (katso huoltoliikkeen osoitteet vihkon lopusta).

**Säilytys****Kuva H**

Varusteita voit säilyttää kulhossa tilan säästämiseksi.

**Jätehuolto**

Hävitä pakkaus ympäristöystävällisesti. Tämän laitteen merkintä perustuu käytettyjä sähkö- ja elektroniikkalaitteita (waste electrical and electronic equipment – WEEE) koskevaan direktiiviin 2012/19/EU. Tämä direktiivi määrittää käytettyjen laitteiden palautus- ja kierrätys-säännökset koko EU:n alueella. Tietoja oikeasta jätehuollosta saa myyjältä tai kunnalliselta jäteneuvojalta.









**Takuu**







Tälle laitteelle ovat voimassa maahantuojan myöntämät takuuehdot. Täydelliset takuuehdot saat myyntiliikkeeltä, josta olet ostanut laitteen. Takuutapauksessa on näytettävä ostokuitti.

Oikeus muutoksiin pidätetään.

**Ruokaohjeet / ainekset / käsittely**

Työvä-line	Nopeus	Käyttö-aika	Ruokaohjeet / ainekset / käsittely
 tai 	alhainen	n. 1-2 min	<b>Hiivataikina</b> <ul style="list-style-type: none"> <li>– max. 500 g jauhoja</li> <li>– 25 g hiivaa tai vastaava määrä kuivahiivaa</li> <li>– 220 ml maitoa (huoneenlämpöisenä)</li> <li>– 1 muna</li> <li>– ripaus suolaa</li> <li>– 80 g sokeria</li> <li>– 60 g voita</li> <li>– ½ sitruunankuorta (sitruuna-aromaa)</li> <li>■ Laita kulhoon kaikki ainekset (paitsi maito).</li> <li>■ Valitse alhainen nopeus 10 sekunniksi.</li> <li>■ Lisää maito ja sekoita alhaisella nopeudella noin 1½ minuuttia.</li> </ul> Ainesten tulee olla huoneenlämpöisiä. Kun taikina näyttää sileältä, anna sen nousta lämpimässä paikassa.
	<b>M</b>		<b>Sipulit, valkosipuli</b> <ul style="list-style-type: none"> <li>– 1 sipuli, neljään osaan paloitetuna – 300 g</li> <li>– 1 valkosipuli – 300 g</li> <li>■ Rouhi sopivan hienoksi.</li> </ul>

Työväline	Nopeus	Käyttö-aika	Ruokaohjeet / ainekset / käsittely
	korkea		<b>Kova juusto (esim. parmesaani)</b> – 10-200 g ■ Leikkaa juusto kuutioiksi. ■ Rouhi sopivan hienoksi.
	korkea		<b>Suklaa</b> – 50-200 g ■ Leikkaa tai murena suklaa pieniksi paloiksi. ■ Rouhi sopivan hienoksi.
	korkea		<b>Persilja</b> – 10-50 g ■ Rouhi sopivan hienoksi.
	korkea		<b>Liha, maksa</b> (jauhelihaan, tartarpiiviin jne.) – 50-500 g ■ Poista luut, rustot, nahka ja jänteet. Paloittele liha. Lihataikinan, täytteen ja pasteijan valmistus: ■ Laita liha (nauta, sika, vasikka, lintu, mutta myös kala jne.) kulhoon yhdessä muiden aineiden ja mausteiden kanssa ja alusta taikinaksi.
	korkea	n. 1,5-2 min	<b>Mansikkasorbetti</b> – 250 g pakastemansikoita – 100 g tomusokeria – 180 ml kermaa ■ Mittaa kaikki ainekset kulhoon. Käynnistä kone heti, koska muutoin ainekset paakkuuntuvat. Sekoita niin kauan, kunnes syntyy kermaista jäätelöä.
	alhainen		<b>Valkuaisvaahto</b> – 2-6 munanvalkuaista ■ Käytä alhaista kierroslukua.
	korkea		<b>Kermavaahto</b> – 200-400 g ■ Vatkaa suurella nopeudella.
	alhainen/ korkea		<b>Majoneesi</b> – 1 muna – 1 tl sinappia – 150-200 ml öljyä – 1 rkl etikkaa tai sitruunanmehua – ripaus suolaa – ripaus sokeria Ainesten tulee olla huoneenlämpöisiä. ■ Sekoita kaikkia aineksia (paitsi öljyä) muutama sekunti nopeudella 1. ■ Kytke päälle nopeusalue 2, lisää öljy joukkoon hitaasti täytöaukosta ja sekoita niin kauan, kunnes seos emulgoituu. <b>Käytä majoneesi tuoreena, älä säilytä.</b>

Työväline	Nopeus	Käyttö-aika	Ruokaohjeet / ainekset / käsittely
	korkea/M		<b>Pähkinät, mantelit</b> – 50-200 g ■ Poista kuoret, muuten terä tylsyy. ■ Rouhi sopivan hienoksi.
	korkea/M		<b>Hedelmien tai vihannesten soseuttaminen</b> – omenasose, pinaatti, porkkana-, tomaattisose; raakoina tai keitettynä ■ Laita ainekset ja mausteet yhdessä tehosekoittimeen ja soseuta.
	korkea		<b>Suklaamaito</b> – 80-100 g kylmää suklaata – noin 400 ml kuumaa maitoa ■ Hienonna suklaa tehosekoittimessa, kaada sekaan kuuma maito ja sekoita hetken.
	<b>M</b>		<b>Hunaja-hasselpähkinä-levite (CNCM12C)</b> – 20 g hasselpähkinöitä – 80 g kukkaishunajaa (huoneenlämpöisenä) ■ Mittaa pähkinät minileikkurin kulhoon ja hienonna sekoitus- ja hienonnusterällä noin 5 sekuntia valitsin asennossa <b>M</b> . ■ Poista minileikkurin kulho, käännä ylösalaisin ja irrota teräosa. ■ Lisää joukkoon hunaja. Sulje minileikkurin kulho teräosalla ja aseta leikkuri paikoilleen yleiskoneeseen. ■ Odota, kunnes hunaja on valunut kokonaan terän päälle. Valitse sitten asento <b>M</b> ja sekoita 5 sekuntia.
	<b>Kuvassa </b> on annettu maksimimäärien ja käyttöaikojen ohjeelliset arvot käytettäessä minileikkurin kulhoa ja teräosia.		

---

## Uso conforme a lo prescrito

Este aparato ha sido diseñado exclusivamente para uso privado en el ámbito doméstico. No sobrepasar las cantidades a elaborar ni los tiempos de funcionamiento habituales para uso doméstico.

El presente aparato ha sido diseñado para mezclar, amasar, batir, cortar y rallar alimentos. El aparato no deberá usarse para procesar otros tipos de alimentos o productos. Siempre que se empleen los accesorios específicos homologados por el fabricante, el aparato podrá usarse para otras aplicaciones adicionales. Utilizar el aparato solo con piezas y accesorios originales autorizados. No utilizar nunca los accesorios para otros aparatos.

Utilizar el aparato solo en recintos interiores y a temperatura ambiente y no utilizarlo por encima de los 2000 m sobre el nivel del mar.

---

## Indicaciones de seguridad importantes

¡Lea detenidamente las instrucciones de uso del aparato y guárdelas para una posible consulta posterior! No olvide adjuntar estas instrucciones si entrega el aparato a otra persona. El fabricante no asume ninguna responsabilidad por posibles daños resultantes del incumplimiento de las instrucciones relativas al uso correcto del aparato.

Este aparato puede ser manejado por personas con facultades físicas, sensoriales o mentales disminuidas, o bien con falta de experiencia y/o de conocimientos, si lo hacen bajo supervisión o han sido instruidas acerca del uso seguro del aparato y han comprendido los peligros resultantes de ello. Los niños deben mantenerse alejados del aparato y del cable de alimentación y, además, no deben manejar el aparato. No dejar que los niños jueguen con el aparato. La limpieza y el mantenimiento a cargo del usuario no deben ser realizados por niños.

Conectar y usar el aparato sólo de conformidad con los datos que figuran en la placa de características del mismo.

No conectar el aparato a la red eléctrica en caso de presentar el cable de conexión o el aparato mismo huellas visibles de desperfectos. Antes de sustituir los accesorios o piezas adicionales que giran cuando está en funcionamiento el aparato, deberá desconectarse el éste y extraer el cable de conexión de la toma de corriente.

El aparato deberá desconectarse de la red eléctrica en caso no haber una persona adulta que lo vigile, así como al armarlo, desarmarlo o limpiarlo. No arrastrar el cable de conexión del aparato por encima de bordes o cantos cortantes. Prestar asimismo atención a que el cable de conexión del aparato no entre en ningún momento en contacto con objetos o piezas calientes.

Con objeto de evitar posibles situaciones de peligro, la sustitución del cable de conexión del aparato sólo podrá ser realizada por personal técnico del fabricante o de su Servicio Técnico. Las reparaciones e intervenciones que debieran efectuarse en el aparato sólo podrán ser ejecutadas por personal técnico cualificado del Servicio Técnico Oficial de la marca.

## **Advertencias de seguridad para este aparato**

### **⚠ ¡Peligro de lesiones!**

### **⚠ ¡Peligro de descarga eléctrica!**

En caso de interrupción del suministro de corriente, el aparato permanece conectado y continúa su marcha tras restablecerse la alimentación de corriente. No sumergir nunca la unidad motriz en líquidos. No lavarla debajo del grifo de agua ni tampoco en el lavavajillas. Antes de efectuar cualquier trabajo en el aparato, extraer el cable de conexión de la toma de corriente.

### **⚠ ¡Peligro de lesiones a causa de los accesorios giratorios!**

¡No introducir nunca las manos en el recipiente mientras esté en funcionamiento el aparato! Usar siempre el empujador para empujar los ingredientes. Tras desconectar el aparato, el accionamiento del mismo continúa girando durante unos instantes. Por eso se deberán cambiar los accesorios sólo con el aparato completamente parado.

### **⚠ ¡Peligro de lesiones a causa de las cuchillas cortantes/el accionamiento giratorio!**

¡No introducir las manos en la jarra batidora estando montada en la base motriz! Montar o desmontar la jarra batidora solo con el accionamiento parado. Montar o desmontar el recipiente de la picadora universal solo con el accionamiento parado.

### **⚠ ¡Peligro de lesiones a causa de las cuchillas cortantes!**

¡No tocar las cuchillas de la picadora universal con las manos! Guardar la cuchilla universal siempre en su funda protectora cuando no se use. ¡Usar siempre un cepillo para limpiar las cuchillas! No tocar ni manipular nunca con las manos las cuchillas ni los discos picadores. ¡Sujetar los discos cortadores solo por la pieza de plástico central! No introducir las manos en la abertura para incorporar ingredientes. Usar siempre el empujador para empujar los ingredientes. ¡No tocar ni manipular las cuchillas con las manos! ¡Usar siempre un cepillo para limpiar las cuchillas!

### **⚠ ¡Peligro de quemadura!**

Al elaborar alimentos o líquidos calientes en la batidora, puede escapar vapor caliente a través del embudo en la tapa. Llenar como máximo 0,4 litros de líquido caliente en la batidora.







**⚠ ¡Peligro de lesiones!**

No armar los accesorios encima de la base motriz.

**⚠ ¡Importante!**

Es imprescindible limpiar en profundidad el aparato después de cada uso y después de que no se haya utilizado durante un tiempo prolongado. → «Cuidados y limpieza» véase la página 110

**Explicación de los símbolos en el aparato o los accesorios**

	¡Atención! ¡Accesorios giratorios. No introducir las manos en la abertura para incorporar ingredientes.
	Bloquear la cuchilla de la jarra de la batidora o del recipiente de la picadora universal.
	Retirar la cuchilla de la jarra de la batidora o del recipiente de la picadora universal.
	Cuchilla para batir y triturar
	Cuchilla para moler

Enhorabuena por la compra de su nuevo aparato de Bosch. En nuestra página web encontrará más información sobre nuestros productos.

**Contenido**

Uso conforme a lo prescrito .....	103
Indicaciones de seguridad importantes .....	103
Descripción del aparato .....	105
Manejo del aparato .....	106
Cuidados y limpieza .....	110
Localización de averías .....	111
Guardar el aparato .....	111
Eliminación .....	111
Garantía .....	112
Recetas / Ingredientes / Elaboración .....	113

**Descripción del aparato****Fig. A****Base motriz**

- 1** Mando giratorio  
**0/off** = Parada  
**M** = Accionamiento momentáneo (permite trabajar con el máximo número de revoluciones; hay que mantenerlo accionado con la mano).  
Posición 1–2 = la velocidad de trabajo:  
**1** = velocidad de trabajo lenta,  
**2** = velocidad de trabajo rápida.
- 2** **Accionamiento**
- 3** **Compartimento recogecables**
- 4** **Recipiente**
- 5** **Soporte porta accesorios**
- 6** **Accesorios\***
  - a** Cuchilla universal con funda protectora
  - b** Garfio amasador
  - c** Disco para batir

## 7 Cuchillas picadoras\*

- a Cuchilla reversible para cortar  
– gruesa/fina
- b Cuchilla reversible para rallado  
– grueso/fino
- c Disco reversible para cortar y rallar

## 8 Tapa

- a Abertura para incorporar ingredientes
- b Empujador

## Accesorios\*

### 9 Cuchilla para batir/picar, con junta

### 10 Cuchilla para moler, con junta

### 11 Vaso del accesorio picador universal

### 12 Jarra batidora

### 13 Tapa para la batidora

- a Abertura para incorporar ingredientes
- b Embudo

\* Según modelo

En caso de no estar incluido el picador universal en el equipo de serie de su aparato, lo puede adquirir como accesorio opcional en el Servicio de Asistencia Técnica (nº de pedido 12005833).

## Manejo del aparato

Se aconseja limpiar a fondo el aparato y sus accesorios antes de usarlos por vez primera. Véase a este respecto también el capítulo «Limpieza».

### Smart tool detection (MCM3P...)

Cada ajuste de velocidad está marcado con un color diferente (gris y rojo). Encontrará este sistema de codificación con colores también en los accesorios. El accesorio se asocia automáticamente con el ajuste de velocidad adecuado.

#### Velocidad baja, gris con eje de transmisión

Para herramientas y discos picadores.



#### Velocidad alta, rojo sin eje de transmisión

Para batidoras y picadores universales.



## Preparativos

- Colocar la base motriz sobre una superficie lisa y limpia.
- Extraer el cable de la base motriz en la longitud necesaria.

### Advertencias importantes

Conectar o desconectar el aparato exclusivamente a través del mando giratorio. No desconectar nunca el aparato girando el recipiente, la batidora o un accesorio. Conectar el aparato sólo con las cuchillas o accesorios completamente montados.

### Recipiente de mezcla con accesorios

#### ⚠ ¡Peligro de lesiones a causa de los accesorios giratorios!

¡No introducir nunca las manos en el recipiente mientras esté en funcionamiento el aparato! Usar siempre el empujador para empujar los ingredientes. Tras desconectar el aparato, el accionamiento del mismo continúa girando durante unos instantes. Por eso se deberán cambiar los accesorios sólo con el aparato completamente parado.

#### ¡Atención!

Para procesar alimentos en el recipiente de mezcla, el aparato sólo se podrá conectar si el recipiente está montado y la tapa de éste colocada y enroscada.

### Cuchilla universal

para picar, batir y amasar.



#### ¡Peligro de lesiones a causa de las cuchillas cortantes!

¡No tocar las cuchillas de la picadora universal con las manos! Guardar la cuchilla universal siempre en su funda protectora cuando no se use. Sujetar la cuchilla universal sólo en el borde de plástico.

### Garfio amasador

para amasar masas pesadas y mezclar ingredientes que no deben picarse (por ejemplos uvas pasas, láminas de chocolate).



## Disco para batir

para preparar nata, claras de huevo a punto de nieve y mayonesa.



### Fig. B

- Colocar el recipiente de mezcla en la unidad motriz (la flecha del recipiente de mezcla deberá coincidir con la marca en forma de punto en el cuerpo del aparato  $\nabla$ ) y girarlo hacia la derecha (sentido de marcha de las agujas del reloj) hasta el tope ( $\nabla$ ).
- Colocar el porta-accesorios en el recipiente de mezcla.
- Montar la cuchilla universal, el disco para batir o el garfio amasador en el soporte porta-accesorios y soltarlo.

**¡Al colocar los accesorios, prestar atención a su posición correcta! Presionar los accesorios hacia abajo, hasta el tope.**

### ¡Atención!

Agregar los alimentos siempre después de colocar los accesorios.

- Poner los ingredientes en la jarra batidora.
- Montar la tapa con empujador (la flecha de la tapa debe coincidir con la marca en forma de punto del recipiente de mezcla  $\nabla$ ) y girarla hacia la derecha (sentido de marcha de las agujas del reloj  $\nabla$ ). El saliente de la tapa tiene que encajar hasta el tope en la ranura del asa del recipiente de mezcla.
- Introducir el cable de conexión en la toma de corriente.
- Colocar el mando giratorio en la posición de trabajo apropiada.
- Para incorporar adicionalmente ingredientes, colocar el mando giratorio en la posición «0/off».
- Extraer el empujador de su alojamiento e incorporar los ingredientes a través de la abertura. El empujador se puede usar como vaso graduado.

## Cuchillas y discos para rallar, picar y cortar

### ⚠ ¡Peligro de lesiones a causa de las cuchillas cortantes!

No tocar ni manipular nunca con las manos las cuchillas ni los discos picadores. Tocar los discos solo por la parte de plástico, en el centro. No introducir las manos en la abertura para incorporar ingredientes. Usar siempre el empujador para empujar los ingredientes.

### Cuchilla reversible para cortar – gruesa / fina



para cortar frutar y verdura. Procesar en el escalón 1.

Identificación del disco reversible para cortar: «grob» caracteriza el lado de corte grueso, «fein» caracteriza el lado de corte delgado del disco.

### ¡Atención!

El disco reversible para cortar no es adecuado para cortar queso curado, pan, panecillos y chocolate. Cortar las patatas cocidas no harinosas sólo estando frías.

### Cuchilla reversible para rallado – grueso / fino



para rallar verdura, fruta y queso, excepto queso duro curado (tipo parmesano). Procesar en el escalón 1.

Denominación en el disco reversible para rallar: «2» designa la cara más gruesa, «4» para la cara más fina.

### ¡Atención!

El disco reversible para rallar no es adecuado para rallar nueces. Rallar los quesos blandos sólo con la cara gruesa en el escalón 2.

### Disco reversible para cortar y rallar





para cortar y rallar fruta, verdura y queso.



Procesar en el escalón 2.

**Advertencia:** No procesar alimentos duros con el disco reversible para cortar y rallar, ya que de lo contrario la cuchilla podría desafilarse. Para ello, utilizar la cuchilla reversible para cortar (gruesa/fina).

**Fig. C**

- Colocar el recipiente de mezcla en la unidad motriz (la flecha del recipiente de mezcla deberá coincidir con la marca en forma de punto en el cuerpo del aparato ) y girarlo hacia la derecha (sentido de marcha de las agujas del reloj) hasta el tope (.
- Colocar el porta-accesorios en el recipiente de mezcla.

Según la aplicación concreta que desee hacer:

- Colocar el disco para picar en el porta accesorios. Colocar el disco reversible para cortar y rallar con la cara que se desea utilizar hacia arriba. Colocar el disco de tal modo en el portadiscos que los arrastradores del porta accesorios enganchen en la abertura de los discos.
- Montar la tapa con empujador (la flecha de la tapa debe coincidir con la marca en forma de punto del recipiente de mezcla ) y girarla en sentido horario (). El saliente de la tapa tiene que encajar hasta el tope en la ranura del asa del recipiente de mezcla.
- Introducir el cable de conexión en la toma de corriente.
- Colocar el mando giratorio en la posición de trabajo apropiada.
- Incorporar los ingredientes que se desean cortar o rallar.
- Agregar los alimentos empujándolos sólo levemente con el empujador. Extraer el empujador de su alojamiento e incorporar los ingredientes a través de la abertura.

**¡Atención!**

Vaciar el recipiente de mezcla antes de que los ingredientes cortados o picados entren en contacto con el disco porta-accesorio.

**Tras concluir el trabajo**

- Colocar el mando giratorio en la posición **0/off**.
- Extraer el cable de conexión de la toma de corriente.
- Girar la tapa de la jarra hacia la izquierda (sentido de marcha contrario al de las agujas de reloj); retirarla.

- Retirar los accesorios:  
Retirar el porta-accesorios conjuntamente con la cuchilla universal, la cuchilla para batir o el garfio amasador del recipiente de mezcla. Retirar los accesorios del portaaccesorios.
- Extraer el disco picador sujetándolo por la pieza de plástico central. Retirar el portaaccesorios del recipiente de mezcla.
- Girar el recipiente de mezcla hacia la izquierda (sentido de marcha contrario al de las agujas de reloj) y retirarlo.
- Limpiar todas las piezas. Véase a este respecto el capítulo «Cuidados y limpieza».

**Batidora**

Con la cuchilla para batir/picar montada se pueden batir alimentos líquidos o semisólidos, picar fruta y verdura crudas y triturar alimentos para hacer purés.

**¡Atención!**

La batidora puede sufrir daños. ¡No tratar de elaborar productos o ingredientes congelados (excepto cubitos de hielo)! No hacer funcionar la batidora en vacío.

**⚠ ¡Peligro de lesiones a causa de las cuchillas cortantes/el accionamiento giratorio!**

¡No introducir nunca las manos en la batidora montada! Desmontar o montar la batidora sólo estando el accionamiento parado. ¡No tocar ni manipular las cuchillas con las manos! ¡Usar siempre un cepillo para limpiar las cuchillas!

**⚠ ¡Peligro de quemadura!**





Al elaborar alimentos o líquidos calientes en la batidora, puede escapar vapor caliente a través del embudo en la tapa. Llenar como máximo 0,4 litros de líquido caliente en la batidora.

**Fig. D**

- Poner la junta sobre la cuchilla. ¡Cerciorarse del asiento correcto de la junta!

**Advertencias importantes**

Si la junta estuviera defectuosa o no se hubiera colocado correctamente, pueden producirse fugas de líquido durante el trabajo.

- Colocar la cuchilla para batir/picar  en la jarra batidora. Bloquearla girándola hacia la izquierda . Girar como mínimo hasta que la flecha esté alineada con la marca del vaso de la batidora.
- Dar la vuelta a la jarra batidora (cuchilla hacia abajo).
- Montar la jarra batidora (la flecha de la jarra debe coincidir con la marca en forma de punto en el aparato ). Girarla hacia la derecha, hasta el tope ().
- Poner los ingredientes en la jarra batidora. Máxima cantidad de líquido admisible = 1,0 litro (en caso de líquidos calientes o con propensión a formar espuma, la cantidad máxima admisible es de 0,4 litro). Óptima cantidad de elaboración para productos sólidos = 80 gramos.
- Montar la tapa sobre el vaso y apretarla. Sujetar la tapa durante el trabajo con la máquina.
- Introducir el cable de conexión en la toma de corriente.
- Colocar el mando giratorio en la posición de trabajo apropiada.
- Para incorporar adicionalmente ingredientes, colocar el mando giratorio en la posición «0/off».
- Retirar la tapa e incorporar los ingredientes o
- retirar el embudo y agregar los ingredientes sólidos a través de la abertura o
- agregar los ingredientes líquidos a través del embudo.



### Tras concluir el trabajo

- Colocar el mando giratorio en la posición **0/off**.
- Extraer el cable de conexión de la toma de corriente.
- Girar la jarra batidora hacia la izquierda (sentido de marcha contrario al de las agujas de reloj); retirarla.
- Retirar la tapa.
- Soltar la cuchilla () girándola hacia la derecha (sentido de marcha de las agujas de reloj) y retirarla de la jarra batidora.

- Limpiar todas las piezas. Véase a este respecto el capítulo «Cuidados y limpieza».

### Accesorio picador universal

Uso (según modelo):

- Con la cuchilla para batir/picar : Triturar y picar pequeñas cantidades de carne, queso duro, cebollas, hierbas aromáticas, ajo, fruta, verdura.
- Con la cuchilla para moler : Moler y triturar pequeñas cantidades de especias (por ejemplo pimienta, comino, enebro, canela, anís seco, azafrán), cereales (por ejemplo trigo, mijo, linaza). No es adecuado para moler alimentos sólidos muy secos de mayor tamaño que granos de café, como puede ser la nuez moscada, el jengibre seco ...

#### ¡Atención!

Introducir únicamente granos de café tostado o espresso.

#### ¡Peligro de lesiones a causa de las cuchillas cortantes/el accionamiento giratorio!

Desmontar/montar el accesorio picador universal solo con el accionamiento parado. ¡No tocar ni manipular las cuchillas con las manos! ¡Usar siempre un cepillo para limpiar las cuchillas!

En la **figura 15** se facilitan los valores de referencia relativos a las máximas cantidades admisibles y los tiempos de elaboración con la picadora universal.

#### Fig. 15

- Colocar el recipiente de la picadora universal con la abertura hacia arriba.
- Poner los ingredientes que se desean picar en el vaso. ¡Prestar atención a la marca de máximo llenado «MAX» del vaso!
- Poner la junta sobre la cuchilla. ¡Cerciorarse del asiento correcto de la junta!

#### Advertencias importantes

Si la junta estuviera defectuosa o no se hubiera colocado correctamente, pueden producirse fugas de líquido durante el trabajo.

- Colocar la cuchilla (🔪/🌀) en el recipiente de la picadora universal. Bloquearlo (🔒) girándolo hacia la izquierda (sentido de marcha contrario al de las agujas de reloj). Girar como mínimo hasta que la flecha esté alineada con la marca del vaso del picador universal.
- Dar la vuelta a la picadora universal (cuchilla hacia abajo).
- Montar la picadora universal en la base motriz (la flecha del recipiente debe coincidir con el punto en el cuerpo de la base motriz ⚡) y girarla hacia la derecha (sentido de marcha de las agujas de reloj), hasta el tope (⚡).
- Introducir el cable de conexión en la toma de corriente.
- Colocar el mando giratorio en la posición de trabajo apropiada.

**Consejo práctico:** Cuanto más tiempo permanezca conectado el aparato, más finamente pica los alimentos. Los consejos relativos al uso del accesorio figuran en el capítulo «Recetas/Ingredientes/Elaboración».

#### Tras concluir el trabajo

- Colocar el mando giratorio en la posición **0/off**.
- Extraer el cable de conexión de la toma de corriente.
- Girar la picadora universal hacia la izquierda (sentido de marcha contrario al de las agujas de reloj) y retirarla del aparato.
- Dar la vuelta a la picadora universal (cuchilla hacia arriba).
- Soltar la cuchilla (🔒) girándola hacia la derecha (sentido de marcha de las agujas de reloj) y retirarla del recipiente de la picadora universal.
- Vaciar el recipiente.
- Limpiar todas las piezas. Véase a este respecto el capítulo «Cuidados y limpieza».

## Cuidados y limpieza

El aparato no requiere un mantenimiento específico. Una limpieza cuidadosa y a fondo del accesorio evitará daños en el mismo y conservará su capacidad de funcionamiento.

En la **figura 6** se muestra un cuadro sinóptico relativo al modo de lavado adecuado de las distintas piezas y componentes del aparato.

### ⚠ ¡Peligro de descarga eléctrica!

¡No sumergir nunca la base motriz en el agua! ¡No colocar nunca la base motriz bajo el chorro de agua del grifo!

### ¡Atención!

Las superficies pueden resultar dañadas. No emplear agentes agresivos o abrasivos.

**Consejo práctico:** Al rallar zanahorias, lombardas o productos similares, se acumula sobre las piezas de plástico una capa de color rojizo. Esta capa se puede eliminar aplicando varias gotas de aceite comestible y frotando con un paño.

### Limpiar la base motriz

- Extraer el cable de conexión de la toma de corriente.
- Limpiar la base motriz con un paño húmedo. En caso necesario, agregar un poco de lavavajillas manual.
- Secar la base motriz.

### Limpiar el recipiente de mezcla con accesorios

#### ⚠ ¡Peligro de lesiones a causa de las cuchillas cortantes!

¡No tocar las cuchillas de la picadora universal con las manos! Guardar la cuchilla universal siempre en su funda protectora cuando no se use. ¡Usar siempre un cepillo para limpiar las cuchillas! No tocar ni manipular nunca con las manos las cuchillas ni los discos picadores. Tocar los discos solo por la parte de plástico, en el centro.

Todas las piezas se pueden lavar en el lavavajillas. Al colocar las piezas de plástico en el lavavajillas, prestar atención a no aprisionarlas, de lo contrario podrían sufrir deformaciones.

## Limpiar la batidora/la picadora universal

### ¡Peligro de lesiones a causa de las cuchillas cortantes!

¡No tocar ni manipular las cuchillas con las manos! ¡Usar siempre un cepillo para limpiar las cuchillas!

La jarra (sin cuchilla), la tapa y el embudo son apropiados para el lavado en el lavavajillas. ¡No lavar la cuchilla en el lavavajillas! Limpiarla siempre bajo el chorro de agua del grifo. ¡No sumergirla nunca en el agua! Retirar la junta para lavarla.

## Localización de averías

### ¡Peligro de lesiones!

Antes de efectuar cualquier trabajo en el aparato, extraer el cable de conexión de la toma de corriente.

#### **Avería:**

El aparato no se conecta o se desconecta durante su funcionamiento.

#### **Posible causa:**

El recipiente de mezcla, la tapa o el accesorio no se han colocado correctamente o se han soltado.

#### **Forma de subsanarla:**

- Colocar el mando giratorio en la posición **0/off**.
- Colocar el recipiente de mezcla, la tapa o el accesorio correctamente, apretándolos hasta el tope.
- Volver a poner en marcha el aparato.

#### **Advertencia importante**

En caso de no poder subsanar la avería deberá ponerse en contacto con el Servicio de Asistencia Técnica Oficial de la marca (las direcciones figuran al final del presente manual de instrucciones).

## Guardar el aparato

### **Fig.**

Para ahorrar sitio se pueden guardar los accesorios en el recipiente de mezcla.

## Eliminación



Elimine el embalaje respetando el medio ambiente. Este aparato está marcado con el símbolo de cumplimiento con la Directiva Europea 2012/19/UE relativa a los aparatos eléctricos y electrónicos usados (Residuos de aparatos eléctricos y electrónicos RAEE). La directiva proporciona el marco general válido en todo el ámbito de la Unión Europea para la retirada y la reutilización de los residuos de los aparatos eléctricos y electrónicos. Infórmese sobre las vías de eliminación actuales en su distribuidor.

---

## Garantía

Bosch se compromete a reparar o reponer de forma gratuita durante un período de 24 meses, a partir de la fecha de compra por el usuario final, las piezas cuyo defecto o falta de funcionamiento obedezca a causas de fabricación, así como la mano de obra necesaria para su reparación, siempre y cuando el aparato sea llevado por el usuario al taller del Servicio Técnico Autorizado por Bosch.

En el caso de que el usuario solicitara la visita del Técnico Autorizado a su domicilio para la reparación del aparato, estará obligado el usuario a pagar los gastos del desplazamiento.

Esta garantía no incluye: lámparas, cristales, plásticos, ni piezas estéticas, reclamadas después del primer uso, ni averías producidas por causas ajenas a la fabricación o por uso no doméstico. Igualmente no están amparadas por esta garantía las averías o falta de funcionamiento producidas por causas no imputables al aparato (manejo inadecuado del mismo, limpiezas, voltajes e instalación incorrecta) o falta de seguimiento de las instrucciones de funcionamiento y mantenimiento que para cada aparato se incluyen en el folleto de instrucciones.

Para la efectividad de esta garantía es imprescindible acreditar por parte del usuario y ante el Servicio Autorizado de Bosch, la fecha de adquisición mediante la correspondiente FACTURA DE COMPRA que el usuario acompañará con el aparato cuando ante la eventualidad de una avería lo tenga que llevar al Taller Autorizado.







La intervención en el aparato por personal ajeno al Servicio Técnico Autorizado por Bosch, significa la pérdida de garantía. **GUARDE POR TANTO LA FACTURA DE COMPRA.**







Todos nuestros técnicos van provistos del correspondiente carnet avalado por ANFEL (Asociación Nacional de Fabricantes de Electrodomésticos) que le acredita como Servicio Autorizado de Bosch.





Reservado el derecho a cambios y modificaciones sin previo aviso.



## Recetas / Ingredientes / Elaboración

Accesorio necesario	Velocidad de trabajo	Duración	Recetas / Ingredientes / Elaboración
 o 	baja	aprox. 1-2 min	<b>Masa de levadura</b> <ul style="list-style-type: none"> <li>– 500 gramos de harina</li> <li>– 25 gramos de levadura ó 1 paquetito de levadura seca</li> <li>– 220 ml de leche (a temperatura ambiente)</li> <li>– 1 huevo</li> <li>– 1 pizca de sal</li> <li>– 80 gramos de azúcar</li> <li>– 60 gramos de mantequilla</li> <li>– La cáscara de ½ limón (o aroma de cáscara de limón)</li> <li>■ Poner todos los ingredientes (excepto la leche) en el recipiente.</li> <li>■ Ajustar con el mando giratorio durante 10 segundos una velocidad de trabajo lenta.</li> <li>■ Agregar leche y batir durante aprox. 1½ minuto a baja velocidad.</li> </ul> <p>Prestar atención a que todos los ingredientes tengan la misma temperatura. Tan pronto como la masa presente un aspecto liso, dejar reposar („levar“) la masa en un lugar templado.</p>
	<b>M</b>		<b>Cebollas, ajo</b> <ul style="list-style-type: none"> <li>– A partir de una cebolla, partida en trozos, hasta 300 gramos</li> <li>– A partir de un diente, hasta 300 gramos</li> <li>■ Procesar hasta alcanzar el grado de troceado deseado.</li> </ul>
	alta		<b>Queso curado (por ejemplo parmesano)</b> <ul style="list-style-type: none"> <li>– 10 hasta 200 gramos</li> <li>■ Cortar el queso en dados.</li> <li>■ Procesar hasta alcanzar el grado de troceado deseado.</li> </ul>
	alta		<b>Chocolate</b> <ul style="list-style-type: none"> <li>– 50 hasta 200 gramos</li> <li>■ Cortar o desmenuzar el chocolate en trozos.</li> <li>■ Procesar hasta alcanzar el grado de troceado deseado.</li> </ul>
	alta		<b>Perejil</b> <ul style="list-style-type: none"> <li>– 10 hasta 50 gramos</li> <li>■ Procesar hasta alcanzar el grado de troceado deseado.</li> </ul>

Accesorio necesario	Velocidad de trabajo	Duración	Recetas / Ingredientes / Elaboración
	alta		<p><b>Carne, hígado</b> (para preparar carne picada, tartar, etc.)</p> <ul style="list-style-type: none"> <li>– 50 hasta 500 gramos</li> <li>■ Retirar los huesos, cartílagos, tendones y piel. Cortar la carne en dados.</li> </ul> <p>Para masas, pasteles y rellenos de carne:</p> <ul style="list-style-type: none"> <li>■ Poner la carne (vacuno, cerdo, ternera, ave, pescado, etc.) conjuntamente con los restantes ingredientes y las especias, en el bol. Elaborar todo hasta formar una masa.</li> </ul>
	alta	aprox. 1,5-2 min	<p><b>Helado (sorbete) de fresa</b></p> <ul style="list-style-type: none"> <li>– 250 gramos de fresas congeladas</li> <li>– 100 gramos de azúcar glas</li> <li>– 180 ml de nata (1 vaso aprox.)</li> <li>■ Poner todos los ingredientes en el bol. Conectar la máquina inmediatamente, a fin de evitar que se formen grumos. Batir hasta obtener un helado cremoso.</li> </ul>
	baja		<p><b>Claras de huevo a punto de nieve</b></p> <ul style="list-style-type: none"> <li>– 2 hasta 6 claras de huevo</li> <li>■ Procesar a una velocidad baja.</li> </ul>
	alta		<p><b>Nata montada</b></p> <ul style="list-style-type: none"> <li>– 200 hasta 400 gramos</li> <li>■ Batir con una velocidad de trabajo rápida.</li> </ul>
	baja/ alta		<p><b>Mayonesa</b></p> <ul style="list-style-type: none"> <li>– 1 huevo</li> <li>– 1 cucharillas de mostaza</li> <li>– 150-200 ml de aceite</li> <li>– 1 cucharadas sopera de zumo de limón o vinagre</li> <li>– 1 pizca de sal</li> <li>– 1 pizca de azúcar</li> </ul> <p>Prestar atención a que todos los ingredientes tengan la misma temperatura.</p> <ul style="list-style-type: none"> <li>■ Mezclar todos los ingredientes (excepto el aceite) durante unos segundos en la posición 1.</li> <li>■ Ajustar la velocidad de trabajo 2; agregar lentamente el aceite a través de la abertura para incorporar ingredientes y batir hasta que la masa emulsione.</li> </ul> <p><b>Consumir la mayonesa tras su elaboración. ¡No guardarla!</b></p>
	alta/M		<p><b>Nueces, almendras</b></p> <ul style="list-style-type: none"> <li>– 50 gramos hasta 200 gramos</li> <li>■ Eliminar completamente las cáscaras, de lo contrario, la cuchilla puede perder su afilado.</li> <li>■ Procesar hasta alcanzar el grado de troceado deseado.</li> </ul>

Accesorio necesario	Velocidad de trabajo	Duración	Recetas / Ingredientes / Elaboración
	alta/M		<p><b>Triturar frutas o verduras</b></p> <ul style="list-style-type: none"> <li>– Preparar purés de manzana, de espinacas o de tomates, con productos crudos o cocidos</li> <li>■ Poner los ingredientes y las especias en la batidora; triturarlos hasta alcanzar el grado deseado.</li> </ul>
	alta		<p><b>Batido de leche</b></p> <ul style="list-style-type: none"> <li>– 80 hasta 100 gramos de chocolate frío</li> <li>– aprox. 400 ml de leche caliente</li> <li>■ Triturar el chocolate, agregar la leche caliente y mezclar brevemente.</li> </ul>
	M		<p><b>Crema de miel y avellana para untar en el pan (CNCM12C)</b></p> <ul style="list-style-type: none"> <li>– 20 gramos de avellanas</li> <li>– 80 gramos de miel de flores (a temperatura ambiente)</li> <li>■ Colocar las avellanas en el recipiente de la picadora universal y picar las avellanas con la cuchilla para batir/picar durante 5 segundos en la posición «M» (accionamiento momentáneo).</li> <li>■ Retirar el recipiente de la picadora universal, darle la vuelta y extraer la cuchilla.</li> <li>■ Agregar la miel. Cerrar el recipiente de la picadora universal con la cuchilla y colocarlo sobre la base motriz.</li> <li>■ Aguardar a que la miel haya fluido completamente hacia abajo, pasando por encima de la cuchilla. Batir los ingredientes durante 5 segundos en la posición «M».</li> </ul>
	<p>En la <b>figura F</b> se facilitan los valores de referencia relativos a las máximas cantidades admisibles y los tiempos de elaboración en el recipiente de la picadora universal con las cuchillas.</p>		

---

## Utilização correta

Este aparelho destina-se exclusivamente a uso privado e doméstico. Utilizar o aparelho somente para as quantidades e tempos de utilização normais no uso doméstico.

O aparelho é adequado para mexer, amassar, bater, cortar e raspar alimentos. O aparelho não pode ser utilizado para processar outros tipos de objetos ou substâncias. São possíveis aplicações adicionais mediante utilização de outros acessórios homologados pelo fabricante. Este aparelho só pode ser utilizado com peças e acessórios originais autorizados. Nunca utilizar os acessórios para outros aparelhos.

Utilizar o aparelho apenas em espaços interiores à temperatura ambiente e até 2000 m acima do nível do mar.

---

## Indicações de segurança importantes

Leia atentamente o manual de instruções, proceda em conformidade e guarde-o! Se o aparelho mudar de proprietário, estas instruções devem acompanhá-lo. A não observância das indicações sobre a utilização correta do aparelho exclui uma responsabilidade do fabricante por danos daí resultantes.

Este aparelho pode ser utilizado por pessoas com capacidades físicas, sensoriais ou mentais limitadas ou com falta de experiência e/ou conhecimentos, desde que supervisionadas ou informadas sobre como trabalhar com o aparelho de forma segura e instruídas sobre os perigos inerentes. O aparelho e o cabo elétrico devem ser mantidos fora do alcance de crianças. As crianças não podem brincar com o aparelho. As crianças não podem efetuar a limpeza e manutenção do aparelho.

O aparelho só deve ser ligado e utilizado de acordo com as indicações constantes da chapa de características. Utilizar o aparelho somente, se o cabo de alimentação ou o próprio aparelho não apresentarem quaisquer danos. Antes da troca de acessórios ou de peças adicionais que sejam deslocadas durante o funcionamento, é necessário desligar o aparelho e separá-lo da rede elétrica. Desligar o aparelho da corrente sempre que este não se encontre sob vigilância e antes de se proceder à sua montagem, desmontagem e limpeza. Não deixar que o cabo passe sobre arestas aguçadas nem superfícies quentes. Se o cabo de alimentação deste aparelho apresentar danos, terá que ser substituído pelo fabricante ou pelos seus Serviços Técnicos ou por um técnico devidamente qualificado para o efeito, para se evitarem situações de perigo. As reparações no aparelho devem ser executadas somente pelos nossos Serviços Técnicos.

## Indicações de segurança para este aparelho

### Perigo de ferimentos

### Perigo de choque eléctrico

No caso duma falha de corrente, o aparelho continua ligado e volta a funcionar, logo que volte a corrente.

Nunca mergulhar o aparelho base em líquidos, não colocá-lo sob água corrente nem lavá-lo na máquina de lavar loiça.

Antes de tentar eliminar uma anomalia, desligar a ficha da tomada.

### Perigo de ferimentos devido a ferramentas em rotação

Durante o funcionamento, nunca tente agarrar a tigela. Para pressionar ingredientes, utilizar sempre o calcador. Depois de desligado, o accionamento ainda gira por breves instantes. Substituir a ferramenta só com o aparelho completamente parado.

### Perigo de ferimentos devido à lâmina afiada/aos accionamentos em rotação!

Nunca inserir a mão no copo do misturador já montado! Só desmontar/montar o copo do misturador com o accionamento completamente imobilizado. Só desmontar / montar o copo do picador universal com o accionamento completamente imobilizado.

### Perigo de ferimentos devido à lâmina afiada!

Não tocar nas arestas cortantes da lâmina universal com as mãos desprotegidas. Quando a lâmina universal não estiver a ser utilizada, guardá-la sempre na respectiva protecção. Para a sua limpeza, utilizar uma escova. Não tocar nas lâminas afiadas nem nas arestas do disco de picar. Só pegar nos discos pela parte de plástico no meio! Não tocar na abertura de enchimento. Para empurrar os ingredientes, usar só o calcador. Não tocar nas arestas cortantes do elemento de lâminas com as mãos desprotegidas.

Para a sua limpeza, utilizar uma escova.

### Perigo de queimaduras!

Ao trabalhar com produtos quentes, verifica-se uma passagem de vapor através do funil para a tampa. Introduzir o máximo de 0,4 litros de líquidos quentes ou que desenvolvam espuma.





### Perigo de ferimentos

Nunca montar o acessório no aparelho base.

### Importante!

É imperterível limpar cuidadosamente o aparelho após cada utilização ou após um longo período de não utilização. → “*Limpeza e manutenção*” ver página 122

## Explicação dos símbolos no aparelho e nos acessórios

	Cuidado: Ferramentas em rotação. Não tocar na abertura de enchimento.		Elemento com lâmina para misturador / triturar
	Encaixar o elemento de lâminas no copo do misturador ou do picador universal.		Elemento com lâmina de moer
	Retirar o elemento de lâminas do copo do misturador ou do picador universal.		

Muitos parabéns por ter comprado um novo aparelho da marca Bosch. Na nossa página da Internet poderá encontrar mais informações sobre os nossos produtos.

## Índice

Utilização correta .....	116
Indicações de segurança importantes.....	116
Panorâmica do aparelho.....	118
Utilização.....	119
Limpeza e manutenção .....	122
Ajuda em caso de anomalia .....	123
Arrumação.....	123
Eliminação do aparelho .....	123
Garantia.....	124
Receitas / Ingredientes / Confeção.....	124

## Panorâmica do aparelho

Fig. A

### Aparelho base

#### 1 Selector rotativo

0/off = Stop

M = Comutação momentânea com velocidade máxima, não largar o selector, se se pretender um funcionamento contínuo do misturador.

Fase 1–2, Velocidade de funcionamento:

1 = Rotação baixa – lento,

2 = Rotação elevada – rápido.

#### 2 Accionamento

#### 3 Compartimento do cabo

#### 4 Tigela

#### 5 Suporte de ferramentas

#### 6 Ferramenta\*

a Lâmina universal com protecção

b Vara para massas grossas

c Disco de bater

#### 7 Discos de triturar\*

a Disco reversível de cortar – grosso / fino

b Disco reversível de ralar – grosso / fino

c Disco reversível de cortar / ralar

#### 8 Tampa

a Abertura de enchimento

b Calçador

#### Acessório\*

#### 9 Elemento com lâmina para misturador / triturar e vedante

#### 10 Elemento com lâmina de moer e vedante

#### 11 Copo do picador universal

**12 Copo do misturador****13 Tampa para o misturador**

- a Abertura de enchimento
- b Funil

\* Dependente do modelo

Se o picador universal não fizer parte do equipamento de origem, o mesmo pode ser encomendado através da assistência técnica é (n.º de encomenda 12005833).

---

## Utilização

Limpar bem o aparelho e os acessórios, antes da primeira utilização, ver capítulo “Limpeza e manutenção”.

**Smart tool detection (MCM3P...)**

Cada regulação de velocidade está identificada com uma outra cor (cinzento e vermelho). Este sistema de código de cores também se encontra no acessório. O acessório é conectado automaticamente com a regulação de velocidade correta.

**Velocidade baixa, cinzento com eixo de acionamento**

Para ferramentas e discos de triturar.

**Velocidade alta, vermelho sem eixo de acionamento**

Para misturador e picador universal.

**Preparação**

- Colocar o aparelho base sobre uma superfície inferior lisa, resistente e limpa.
- Puxar o comprimento necessário do cabo para fora do aparelho base.

**Indicações importantes**

- Ligar e desligar o aparelho exclusivamente com o selector.
- Nunca desligar o aparelho através da rotação da tigela, do misturador ou de uma ferramenta.
- Só ligar o aparelho, quando ferramentas ou acessórios estiverem completamente montados.

**Tigela com acessórios/  
Ferramentas****⚠ Perigo de ferimentos devido a ferramentas em rotação**

Durante o funcionamento, nunca tente agarrar a tigela. Para pressionar ingredientes, utilizar sempre o calçador. Depois de desligado, o accionamento ainda gira por breves instantes. Substituir a ferramenta só com o aparelho completamente parado.

**Atenção!**

Ao trabalhar com a tigela, o aparelho só pode ser ligado com a tigela montada, bem como com a tampa montada e bem apertada.

**Lâmina universal**

para ralar, picar, bater e amassar

**⚠ Perigo de ferimentos devido à lâmina afiada!**

Não tocar nas arestas cortantes da lâmina universal com as mãos desprotegidas. Quando a lâmina universal não estiver a ser utilizada, guardá-la sempre na respectiva protecção. Segurar a lâmina universal só pelo bordo de plástico.



**Vara para massas pesadas**

para amassar massas pesadas e para misturar ingredientes que não devam ser triturados (p.ex. passas de uvas, pedaços de chocolate em folha).

**Disco de bater**



para natas, claras em castelo e maionese.

**Fig. 8**

- Colocar a tigela (a seta na tigela tem que coincidir com o ponto no aparelho ) e rodar no sentido dos ponteiros do relógio até ao batente ()
  - Aplicar o suporte de ferramentas na tigela.
  - Montar e libertar a lâmina universal, o disco de batidos ou as varas para massas pesadas no suporte de ferramentas.
- Ter em atenção a posição das ferramentas ao montá-las! Pressionar as ferramentas para baixo até ao batente.**

### Atenção!

Adicionar os ingredientes a tratar só depois de aplicadas as ferramentas.

- Introduzir os ingredientes.
- Montar a tampa com o calcador (a seta na tampa deve coincidir com o ponto da tigela ) e rodá-la no sentido dos ponteiros do relógio (). O bico da tampa tem que assentar até ao batente na ranhura da péga da tigela.
- Ligar a ficha à tomada.
- Regular o selector para a fase pretendida.
- Para adicionar ingredientes, colocar o selector na posição **0/off**.
- Retirar o calcador e introduzir os ingredientes através da abertura de enchimento. O calcador pode ser usado como copo medidor.

### Discos de fragmentação

#### Perigo de ferimentos devido à lâmina afiada!

Não tocar nas lâminas afiadas nem nas arestas do disco de picar. Agarrar nos discos apenas pelo elemento de plástico central. Não tocar na abertura de enchimento. Para empurrar os ingredientes, usar só o calcador.

#### Disco reversível de cortar – grosso / fino



Para cortar frutos e legumes. Processamento na fase 1.

Designação no disco reversível de cortar: “grob” para o lado de corte grosso, “fein” para o lado de corte fino

#### Atenção!

O disco reversível de cortar não é adequado para cortar queijo duro, pão, pãezinhos nem chocolate. Batatas cozidas ou muito cozidas só devem ser cortadas frias.

#### Disco reversível de ralar – grosso / fino



Para ralar legumes, fruta e queijo, excepto queijo rijo (p. ex. Parmesão). Processamento na fase 1.

Designação no disco reversível de ralar: “2” para o lado de raspar mais grosso “4” para o lado de ralar mais fino

### Atenção!

O disco reversível de ralar não é adequado para ralar nozes. Queijo mole só deve ser ralado com o lado grosso na fase 2.

#### Disco reversível de cortar / ralar



Para cortar e ralar frutos, legumes e queijo.





Processamento na fase 2.

**Indicação:** Não processar alimentos duros com o disco reversível de cortar/ralar, pois, caso contrário, a lâmina pode desgastar-se e ficar romba. Para esse fim, utilizar o disco reversível de cortar (grosso/fino).

#### Fig.

- Colocar a tigela (a seta na tigela tem que coincidir com o ponto no aparelho ) e rodar no sentido dos ponteiros do relógio até ao batente ().
- Aplicar o suporte de ferramentas na tigela.

Conforme a utilização pretendida:

- Colocar o disco de trituração no suporte de ferramentas. Virar para cima a face de corte/ralar pretendida. Colocar o disco no suporte de discos de modo que os arrastadores do suporte de ferramentas entrem na abertura dos discos.
- Montar a tampa com o calcador (a seta na tampa deve coincidir com o ponto da tigela ) e rodá-la no sentido dos ponteiros do relógio (). O bico da tampa tem que assentar até ao batente na ranhura da péga da tigela.
- Ligar a ficha à tomada.
- Regular o selector para a fase pretendida.
- Adicionar o produto para cortar ou para ralar.
- Com o calcador, empurrar suavemente o produto para cortar ou ralar. Retirar o calcador e introduzir os ingredientes através da abertura de enchimento.

#### Atenção!

Esvaziar a tigela antes desta estar demasiado cheia e o produto para cortar ou ralar alcançar o disco de suporte.



## Depois do trabalho

- Posicionar o selector em **0/off**.
- Desligar a ficha da tomada.
- Rodar a tampa em sentido contrário ao dos ponteiros do relógio e desmontá-la.
- Desmontar a ferramenta:  
Retirar da tigela o suporte de ferramenta juntamente com a lâmina universal, disco de batidos ou varas para massas pesadas. Desmontar a ferramenta do suporte de ferramentas.
- Retirar os discos de trituração pelo punho de plástico no meio. Retirar o suporte de ferramentas da tigela.
- Rodar a tigela em sentido contrário ao dos ponteiros do relógio e retirá-la.
- Limpar todos os componentes, ver “Limpeza e manutenção”.

## Misturador

Usando o elemento com lâmina para misturador/triturar, pode-se misturar alimentos líquidos ou meio consistentes, trituração/picar fruta crua e legumes e passar alimentos cozinhados.

### Atenção!

O misturador pode ficar danificado. Não processar ingredientes ultracongelados (excepto cubos de gelo). Não utilizar o misturador vazio.

### ⚠ Perigo de ferimentos devido à lâmina afiada/aos accionamentos em rotação!

Nunca segurar no misturador, depois deste estar montado! Desmontar/montar o misturador, só com o accionamento completamente parado. Não tocar nas arestas cortantes do elemento de lâminas com as mãos desprotegidas. Para a sua limpeza, utilizar uma escova.

### ⚠ Perigo de queimaduras!





Ao trabalhar com produtos quentes, verifica-se uma passagem de vapor através do funil para a tampa. Introduzir o máximo de 0,4 litros de líquidos quentes ou que desenvolvam espuma.

## Fig. D

- Colocar o vedante no elemento de lâminas. Assegurar que o vedante está correctamente colocado.

## Indicações importantes

Se o vedante estiver danificado ou não estiver bem colocado, pode derramar líquido.



- Colocar o elemento com lâmina para misturador/trituração  no copo do misturador e apertar no sentido contrário ao dos ponteiros do relógio (). Rodar pelo menos até que a seta esteja alinhada com a marcação no copo misturador.
- Virar o copo misturador ao contrário (elemento de lâminas para baixo).
- Montar o copo misturador (a seta no copo tem que coincidir com o ponto no aparelho ) e rodar no sentido dos ponteiros do relógio até ao batente ().
- Introduzir os ingredientes.  
Quantidade máxima, líquida = 1,0 litros (Líquidos que desenvolvam espuma ou quentes, máximo 0,4 litros). Quantidade ideal para trabalhar sólidos = 80 gramas.
- Montar a tampa e fixá-la bem. Segurar bem a tampa durante o trabalho.
- Ligar a ficha à tomada.
- Regular o selector para a fase pretendida.
- Para adicionar ingredientes, colocar o selector na posição **0/off**.
- Desmontar a tampa e adicionar os ingredientes **ou**
- desmontar o funil e introduzir lentamente os ingredientes sólidos na abertura de enchimento **ou**
- introduzir os ingredientes líquidos através do funil.

## Depois do trabalho

- Posicionar o selector em **0/off**.
- Desligar a ficha da tomada.
- Rodar o misturador em sentido contrário ao dos ponteiros do relógio e desmontá-lo.
- Retirar a tampa.
- Desapertar o elemento de lâminas no sentido dos ponteiros do relógio () e retirá-lo do copo do misturador.
- Limpar todos os componentes, ver “Limpeza e manutenção”.

## Picador universal

Utilização (em função do modelo):

- Usando o elemento com lâmina para misturador/triturador , pode-se triturar e picar carne, queijo duro, cebolas, ervas aromáticas, alho, fruta e legumes.
- Usando o elemento com lâmina de moer , pode-se moer e triturar quantidades menores de especiarias (p. ex., pimenta, cominhos, zimbros, canela, estrelas de anis secas, açafraão), cereais (p. ex., trigo, painço, sementes de linho), café ou açúcar. Não adequado para triturar alimentos sólidos muito secos, maiores do que grãos de café, como noz-moscada, gengibre seco ...

### Atenção!

Adicionar exclusivamente grãos de café torrado ou grãos de café expresso.

### Perigo de ferimentos devido à lâmina afiada / aos accionamentos em rotação!

Só desmontar/montar o picador universal com o accionamento completamente imobilizado. Não tocar nas arestas cortantes do elemento de lâminas com as mãos desprotegidas. Para a sua limpeza, utilizar uma escova.





Na **figura E** são apresentados valores de referência para as quantidades máximas e tempos de preparação no trabalho com o picador universal.

### Fig. E

- Pousar o copo do picador universal com a abertura virada para cima.
- Inserir os alimentos a triturar no copo. Respeitar a marcação **MAX** inscrita no copo!
- Colocar o vedante no elemento de lâminas. Assegurar que o vedante está correctamente colocado.

### Indicações importantes

Se o vedante estiver danificado ou não estiver bem colocado, pode derramar líquido.

- Colocar o elemento de lâminas () no copo do picador universal e apertar no sentido contrário ao dos ponteiros do relógio (). Rodar pelo menos até que a seta esteja alinhada com a marcação no copo do picador universal.
- Virar o picador universal ao contrário (elemento de lâminas para baixo).
- Montar o picador universal (a seta no copo tem que coincidir com o ponto no aparelho ) e rodar no sentido dos ponteiros do relógio até ao batente ().
- Ligar a ficha à tomada.
- Regular o selector para a fase pretendida.

**Indicação:** Quanto mais tempo o aparelho estiver ligado, mais fino fica o alimento triturado. É possível consultar recomendações para utilização do acessório na secção “Receitas/Ingredientes/Confecção”.

### Depois do trabalho

- Posicionar o selector em **0/off**.
- Desligar a ficha da tomada.
- Rodar o picador universal em sentido contrário ao dos ponteiros do relógio e retirá-lo.
- Virar o picador universal ao contrário (elemento de lâminas para cima).
- Desapertar o elemento de lâminas no sentido dos ponteiros do relógio () e retirá-lo do copo do picador universal.
- Esvaziar o copo.
- Limpar todos os componentes, ver “Limpeza e manutenção”.

---

## Limpeza e manutenção

O aparelho não carece de manutenção. Uma limpeza cuidadosa evita danos no aparelho e preserva a sua funcionalidade. Consulte a **figura G** para conhecer os detalhes relativos à limpeza de cada uma das peças.

### Perigo de choque eléctrico!

Nunca mergulhar o aparelho base em água e nem o lavar sob água corrente.

**Atenção!**

As zonas exteriores do aparelho podem ficar danificadas. Não utilizar, por isso, produtos de limpeza abrasivos.

**Indicação:** Ao preparar, p. ex., cenouras e couve roxa, formam-se manchas nas peças de plástico, que se eliminam facilmente com algumas gotas de óleo alimentar.

**Limpar o aparelho base**

- Desligar a ficha da tomada.
- Limpar o aparelho base com um pano húmido. Se necessário, utilizar um pouco de detergente da loiça.
- De seguida, secar bem o aparelho com um pano.

**Limpeza da tigela com os acessórios****⚠ Perigo de ferimentos devido à lâmina afiada!**

Não tocar nas arestas cortantes da lâmina universal com as mãos desprotegidas. Quando a lâmina universal não estiver a ser utilizada, guardá-la sempre na respectiva protecção. Para a sua limpeza, utilizar uma escova. Não tocar nas lâminas afiadas nem nas arestas do disco de picar. Agarrar nos discos apenas pelo elemento de plástico central.

Todas as peças podem ser lavadas na máquina de lavar loiça. Não prender as peças de plástico na máquina de lavar loiça, para evitar que sofram deformações.

**Limpar o picador universal/ misturador****⚠ Perigo de ferimentos devido à lâmina afiada!**

Não tocar nas arestas cortantes do elemento de lâminas com as mãos desprotegidas. Para a sua limpeza, utilizar uma escova.

O copo misturador (sem as lâminas), a tampa e o funil podem ser lavados na máquina de lavar loiça. Não lavar o adaptador da lâmina na máquina de lavar loiça, mas sim, sob água corrente (não deixar este componente mergulhado na água). Retirar o vedante para proceder à limpeza.

**Ajuda em caso de anomalia****⚠ Perigo de ferimentos**

Antes de tentar eliminar uma anomalia, desligar a ficha da tomada.

**Anomalia:**

O aparelho não começa a funcionar ou o aparelho desliga-se durante o seu funcionamento.

**Causa possível:**

A tigela, a tampa ou o acessório não estão correctamente montados ou desapertaram-se.

**Como remediar:**

- Posicionar o selector em **0/off**.
- Montar correctamente a tigela, a tampa ou o acessório e apertá-los até ao batente.
- Voltar a colocar o aparelho em funcionamento.

**Indicação importante!**

Se não for possível eliminar a anomalia, contactar os serviços técnicos (consultar os respectivos endereços no final deste caderno).

**Arrumação****Fig. 11**

Para poupar espaço ao guardar, pode-se colocar as ferramentas dentro da tigela.

**Eliminação do aparelho**







Eliminar a embalagem de forma ecológica. Este aparelho está marcado em conformidade com a Directiva 2012/19/UE relativa aos resíduos de equipamentos eléctricos e electrónicos (waste electrical and electronic equipment – WEEE). A directiva estabelece o quadro para a criação de um sistema de recolha e valorização dos equipamentos usados válido em todos os Estados Membros da União Europeia. Contactar o revendedor especializado para mais informações.







## Garantia



Para este aparelho vigoram as condições de garantia publicadas pelo nosso representante no país em que o mesmo foi adquirido. O representante onde comprou o aparelho poderá dar-lhe mais pormenores sobre este assunto. Para a prestação de qualquer serviço dentro da garantia é, no entanto, necessária a apresentação do documento de compra do aparelho.

Salvo alterações técnicas.

## Receitas / Ingredientes / Confeção

Ferramenta	Velocidade	Tempo	Receitas / Ingredientes / Confeção
 ou 	baixa	ca. 1-2 min	<b>Massa levedada</b> <ul style="list-style-type: none"> <li>– máx. 500 g de farinha</li> <li>– 25 g de fermento ou 1 pacote de fermento seco</li> <li>– 220 ml de leite (temperatura ambiente)</li> <li>– 1 ovo</li> <li>– 1 pitada de sal</li> <li>– 80 g de açúcar</li> <li>– 60 g de manteiga</li> <li>– Casca de ½ limão (aroma de limão)</li> <li>■ Colocar todos os ingredientes (excepto leite) na tigela.</li> <li>■ Colocar o selector numa velocidade de rotação baixa durante 10 segundos.</li> <li>■ Adicionar leite e mexer durante cerca de 1½ minutos a uma velocidade baixa.</li> </ul> <p>Os ingredientes devem estar à mesma temperatura. Quando a massa tiver um aspecto liso, coloque-a num local quente, para levdar.</p>
	<b>M</b>		<b>Cebolas, alhos</b> <ul style="list-style-type: none"> <li>– a partir de 1 cebola, partida em quartos, até 300 g</li> <li>– a partir de 1 dente de alho até 300 g.</li> <li>■ Trabalhar até obter o grau de fragmentação desejado.</li> </ul>
	elevada		<b>Queijo rijo (p. ex. Parmesão)</b> <ul style="list-style-type: none"> <li>– 10 g a 200 g</li> <li>■ Cortar o queijo em cubos.</li> <li>■ Trabalhar até obter o grau de fragmentação desejado.</li> </ul>
	elevada		<b>Chocolate</b> <ul style="list-style-type: none"> <li>– 50 g a 200 g</li> <li>■ Cortar ou partir o chocolate em pedaços.</li> <li>■ Trabalhar até obter o grau de fragmentação desejado.</li> </ul>
	elevada		<b>Salsa</b> <ul style="list-style-type: none"> <li>– 10 g a 50 g</li> <li>■ Trabalhar até obter o grau de fragmentação desejado.</li> </ul>

Ferramenta	Velocidade	Tempo	Receitas / Ingredientes / Confeção
	elevada		<p><b>Carne, fígado</b> (para rolo de carne, bife tártaro, etc.)</p> <ul style="list-style-type: none"> <li>– 50 a 500 g</li> <li>■ Limpar a carne de ossos, cartilagens, pele e nervos. Partir a carne em cubos.</li> </ul> <p>Massas com carne, recheios e pastéis:</p> <ul style="list-style-type: none"> <li>■ Deitar a carne (de vaca, porco, vitela, aves, mas também peixe) na tigela juntamente com outros ingredientes e trabalhá-los até obter uma massa.</li> </ul>
	elevada	ca. 1,5-2 min	<p><b>Sorvete de morango</b></p> <ul style="list-style-type: none"> <li>– 250 g de morangos congelados</li> <li>– 100 g de açúcar em pó</li> <li>– 180 ml de natas (cerca de 1 copo)</li> <li>■ Deitar todos os ingredientes na tigela. Ligar imediatamente o aparelho, para que não se formem grumos. Bater até se obter um gelado cremoso.</li> </ul>
	baixa		<p><b>Claras em castelo</b></p> <ul style="list-style-type: none"> <li>– 2 a 6 claras</li> <li>■ Bater com rotações baixas.</li> </ul>
	elevada		<p><b>Natas batidas</b></p> <ul style="list-style-type: none"> <li>– 200 a 400 g</li> <li>■ Bater com velocidade de rotação elevada.</li> </ul>
	baixa / elevada		<p><b>Maionese</b></p> <ul style="list-style-type: none"> <li>– 1 ovo</li> <li>– 1 cl. de chá de mostarda</li> <li>– 150-200 ml de óleo</li> <li>– 1 colher de sopa de sumo de limão ou vinagre</li> <li>– 1 pitada de sal</li> <li>– 1 pitada de açúcar</li> </ul> <p>Os ingredientes devem estar à mesma temperatura.</p> <ul style="list-style-type: none"> <li>■ Misturar todos os ingredientes (menos o óleo) durante alguns segundos na fase 1.</li> <li>■ Regular o aparelho para a fase 2 e deitar lentamente o óleo através da abertura de enchimento, continuando a mexer até obter uma massa emulsionada.</li> </ul> <p><b>Consumir a maionese rapidamente, não a guardar.</b></p>
	elevada / M		<p><b>Nozes, amêndoas</b></p> <ul style="list-style-type: none"> <li>– 50 a 200 g</li> <li>■ Retirar as peles, caso contrário as lâminas ficam embotadas.</li> <li>■ Trabalhar até obter o grau de fragmentação desejado.</li> </ul>
	elevada / M		<p><b>Fazer purés de frutos e de legumes</b></p> <ul style="list-style-type: none"> <li>– mousse de maçã, espinafres, cenouras, tomates; crus ou cozidos</li> <li>■ Deitar os ingredientes no misturador e trabalhá-los até obter um puré.</li> </ul>

Ferramenta	Velocidade	Tempo	Receitas / Ingredientes / Confeção
	elevada		<p><b>Leite com chocolate</b></p> <ul style="list-style-type: none"> <li>– 80 g a 100 g de chocolate frio</li> <li>– cerca 400 ml de leite quente</li> <li>■ Partir o chocolate no misturador, juntar o leite quente e mexer um pouco.</li> </ul>
	<b>M</b>		<p><b>Pasta de mel e avelã para barrar no pão (CNCM12C)</b></p> <ul style="list-style-type: none"> <li>– 20 g avelãs</li> <li>– 80 g de mel de flores (temperatura ambiente)</li> <li>■ Deitar as avelãs no copo do picador universal e triturar com a lâmina para misturador/triturar durante cerca de 5 segundos na fase <b>M</b>.</li> <li>■ Retirar o copo do picador universal, virá-lo e retirar o elemento de lâminas.</li> <li>■ Adicione o mel. Fechar novamente o copo do picador universal com a lâmina e montá-lo no aparelho base.</li> <li>■ Aguarde até o mel descer completamente através da lâmina. Depois mexa tudo durante 5 segundos na fase <b>M</b>.</li> </ul>
	<p>Na <b>figura 1</b> são apresentados valores de referência para as quantidades máximas e tempos de preparação no trabalho com o copo do picador universal e os elementos de lâminas.</p>		

---

## Χρήση σύμφωνα με τον σκοπό προορισμού

Αυτή η συσκευή προορίζεται μόνο για την οικιακή χρήση και το οικιακό περιβάλλον. Χρησιμοποιείτε τη συσκευή μόνο για ποσότητες και χρόνους επεξεργασίας, συνήθειες για την οικιακή χρήση. Αυτή η συσκευή είναι κατάλληλη για το ανακάτεμα, ζύμωμα, χτύπημα, κόψιμο και τρίψιμο τροφίμων. Η συσκευή δεν επιτρέπεται να χρησιμοποιηθεί για την επεξεργασία άλλων ουσιών ή αντικειμένων. Με τη χρήση των εγκεκριμένων από τον κατασκευαστή περαιτέρω εξαρτημάτων είναι δυνατές πρόσθετες εφαρμογές. Χρησιμοποιείτε τη συσκευή μόνο με εγκεκριμένα, γνήσια εξάρτημα και προσαρτήματα. Μη χρησιμοποιείτε ποτέ τα εξαρτήματα για άλλες συσκευές. Χρησιμοποιείτε τη συσκευή μόνο σε εσωτερικούς χώρους, σε θερμοκρασία δωματίου και σε υψόμετρο μέχρι 2000 m πάνω από την επιφάνεια της θάλασσας.

---

## Σημαντικές υποδείξεις ασφαλείας

Διαβάστε προσεκτικά τις οδηγίες χρήσης, ενεργήστε σύμφωνα με αυτές και φυλάξτε τις! Σε περίπτωση παραχώρησης της συσκευής σε τρίτους πρέπει να δώσετε μαζί και αυτές τις οδηγίες. Η μη τήρηση των οδηγιών για τη σωστή χρήση της συσκευής αποκλείει την ευθύνη του κατασκευαστή για ζημιές που τυχόν προκύπτουν.

Αυτή η συσκευή μπορεί να χρησιμοποιηθεί από άτομα με περιορισμένες φυσικές, αισθητήριες ή πνευματικές ικανότητες ή με ανεπαρκή εμπειρία και/ή ανεπαρκείς γνώσεις, όταν επιτηρούνται ή έχουν ενημερωθεί σχετικά με την ασφαλή χρήση της συσκευής και έχουν κατανοήσει τους πιθανούς από τη χρήση της συσκευής κινδύνους. Τα παιδιά πρέπει να κρατιούνται μακριά από τη συσκευή και το ηλεκτρικό καλώδιο σύνδεσης και δεν επιτρέπεται να χειριστούν τη συσκευή. Τα παιδιά δεν επιτρέπεται να παίζουν με τη συσκευή. Ο καθαρισμός και η συντήρηση από το χρήστη δεν επιτρέπεται να εκτελείται από παιδιά.

Συνδέετε και λειτουργείτε τη συσκευή μόνο σύμφωνα με τα στοιχεία στην πινακίδα τύπου.

Χρησιμοποιείτε τη συσκευή μόνον, όταν αυτή και το καλώδιό της δεν παρουσιάζουν βλάβες. Πριν την αλλαγή εξαρτημάτων ή προσαρτημάτων, τα οποία κινούνται κατά τη λειτουργία, η συσκευή πρέπει να απενεργοποιηθεί και να απομονωθεί από το δίκτυο.

Όταν δεν την επιβλέπετε – πριν τη συναρμολόγηση, την αποσυναρμολόγηση ή τον καθαρισμό – η συσκευή πρέπει να απομονώνεται πάντοτε από το δίκτυο. Μη φέρνετε το τροφοδοτικό καλώδιο σε επαφή με αιχμηρές άκρες ή με καυτές επιφάνειες.

Η αλλαγή του τροφοδοτικού καλωδίου, όταν αυτό παρουσιάζει κάποια βλάβη, πρέπει να γίνεται από τον κατασκευαστή ή την αντίστοιχη υπηρεσία τεχνικής εξυπηρέτησης πελατών ή από κατάλληλα καταρτισμένο πρόσωπο, ώστε να αποφεύγονται οι κίνδυνοι. Οι επισκευές στη συσκευή πρέπει να ανατίθενται μόνο στην υπηρεσία τεχνικής εξυπηρέτησης των πελατών μας.

## **Υποδείξεις ασφαλείας για την παρούσα συσκευή**

### **⚠ Κίνδυνος τραυματισμού**

### **⚠ Κίνδυνος ηλεκτροπληξίας**

Σε περίπτωση διακοπής του ρεύματος η συσκευή παραμένει ενεργοποιημένη και μετά τη διακοπή ξαναξεκινά. Μη βυθίσετε ποτέ τη βασική συσκευή μέσα σε υγρά, μην την κρατήσετε ποτέ κάτω από τρεχούμενο νερό ούτε να την πλύνετε στο πλυντήριο πιάτων. Πριν την αντιμετώπιση κάποιας βλάβης βγάzte το φις από την πρίζα.

### **⚠ Κίνδυνος τραυματισμού από περιστρεφόμενα εργαλεία!**

Κατά τη λειτουργία μη βάζετε ποτέ το χέρι σας μέσα στο μπολ. Για το σπρώξιμο υλικών χρησιμοποιείτε πάντοτε τον πιεστή.

Μετά τη θέση εκτός λειτουργίας εξακολουθεί να λειτουργεί η κίνηση για λίγο χρόνο ακόμη. Αλλάζετε τα εργαλεία μόνον, όταν η κίνηση είναι ακινητοποιημένη.

### **⚠ Κίνδυνος τραυματισμού από το κοφτερό μαχαίρι του μίξερ/ την περιστρεφόμενη κίνηση!**

Μην πιάνετε ποτέ μέσα στο τοποθετημένο ποτήρι μίξερ! Αφαιρείτε/ Τοποθετείτε το ποτήρι μίξερ μόνο με ακινητοποιημένη την κίνηση. Αφαιρείτε/ Τοποθετείτε το μπολ του κόφτη γενικής χρήσης μόνο με ακινητοποιημένη την κίνηση.

### **⚠ Κίνδυνος τραυματισμού από το κοφτερό μαχαίρι!**

Μην αγγίζετε τις λεπίδες του μαχαριού γενικής χρήσης με γυμνά τα χέρια. Όταν δεν το χρησιμοποιείτε, φυλάτε το μαχαίρι γενικής χρήσης πάντοτε στην προστασία μαχαριού. Για τον καθαρισμό χρησιμοποιείτε βούρτσα.

Μην πιάνετε τα κοφτερά μαχαίρια και τις ακμές των δίσκων κοπής.

Πιάνετε τους δίσκους μόνο στο πλαστικό τμήμα στο κέντρο!

Μην πιάνετε στο άνοιγμα συμπλήρωσης υλικών. Για το κατόπιν σπρώξιμο των υλικών χρησιμοποιείτε μόνον τον πιεστή.

Μην αγγίζετε τις λεπίδες του ένθετου μαχαριού με γυμνά τα χέρια. Για τον καθαρισμό χρησιμοποιείτε βούρτσα.

### **⚠ Κίνδυνος ζεματίσματος!**

Όταν δουλεύετε καυτά υλικά, εξέρχεται ατμός από το χωνί στο καπάκι. Γεμίζετε το ποτήρι του μίξερ με 0,4 λίτρα καυτό ή αφρίζον υγρό το πολύ.







**⚠ Κίνδυνος τραυματισμού!**

Μην συναρμολογείτε τα εξαρτήματα ποτέ επάνω στη βασική συσκευή.

**⚠ Σημαντικό!**

Καθαρίζετε οπωσδήποτε τη συσκευή μετά από κάθε χρήση ή όταν η συσκευή παραμείνει για μεγαλύτερο χρονικό διάστημα ακρησιμοποίητη. → «Καθαρισμός και φροντίδα» βλέπε στη σελίδα 134

**Επεξήγηση των συμβόλων στη συσκευή ή αντίστοιχα στα εξαρτήματα**

	Προσοχή! Περιστρεφόμενα εργαλεία. Μην πιάνετε στο άνοιγμα συμπλήρωσης υλικών.
	Ασφαλίζετε το ένθετο μαχαιριού στο ποτήρι μίξερ ή αντίστοιχα στο μπολ του κόφτη γενικής χρήσης.
	Αφαιρείτε το ένθετο μαχαιριού από το ποτήρι μίξερ ή αντίστοιχα από το μπολ του κόφτη γενικής χρήσης.
	Ένθετο μαχαιριού με μαχαίρι ανάμειξης/τριψίματος/κοπής
	Ένθετο μαχαιριού με μαχαίρι άλεσης

Συγχαρητήρια για την αγορά της νέας σας συσκευής από τον Οίκο Bosch. Περαιτέρω πληροφορίες σχετικά με τα προϊόντα μας θα βρείτε στην ιστοσελίδα μας.

**Περιεχόμενα**

Χρήση σύμφωνα με τον σκοπό προορισμού.....	127
Σημαντικές υποδείξεις ασφαλείας.....	127
Με μια ματιά.....	129
Χειρισμός.....	130
Καθαρισμός και φροντίδα.....	134
Αντιμετώπιση βλαβών.....	135
Φύλαξη.....	135
Απόσυρση.....	135
Συνταγές / Υλικά / Εκτέλεση.....	135

**Με μια ματιά****Εικόνα ****Βασική συσκευή****1 Περιστρεφόμενος διακόπτης**

**0/off** = ΣΤΟΠ

**M** = στιγμιαία λειτουργία με τον μέγιστο αριθμό στροφών, κρατάτε τον διακόπτη για την επιθυμητή διάρκεια ανάμειξης.

Βαθμίδα 1–2, ταχύτητα λειτουργίας:

**1** = ο μικρότερος αριθμός στροφών, αργά

**2** = ο μεγαλύτερος αριθμός στροφών,

γρήγορα

**2 Κίνηση****3 Χώρος καλωδίου****4 Μπολ****5 Συγκράτηση εργαλείου****6 Εργαλεία\***

**a** Μαχαίρι γενικής χρήσης με προστασία μαχαιριού

**b** Εργαλείο ζυμώματος **c** Δίσκος χτυπήματος

## 7 Δίσκοι κοπής\*

- a Δίσκος κοπής διπλής όψης – χοντρό/φιλό κόψιμο/τρίψιμο
- b Δίσκος τριψίματος με δύο όψεις – χοντρό/φιλό τρίψιμο
- c Δίσκος κοπής-τριψίματος, διπλής όψης

## 8 Καπάκι

- a Άνοιγμα για τη συμπλήρωση υλικών
- b Πιεστής

## Εξαρτήματα\*

### 9 Ένθετο μαχαιριού με μαχαίρι μίξερ / μαχαίρι κοπής και τσιμούχα

### 10 Ένθετο μαχαιριού με μαχαίρι άλεσης και τσιμούχα

### 11 Δοχείο πολυκόφτη

### 12 Ποτήρι μίξερ

### 13 Καπάκι για το μίξερ

- a Άνοιγμα για τη συμπλήρωση υλικών
- b Χωνί

\* Ανάλογα με το μοντέλο

Αν ο κόφτης γενικής χρήσης δεν έχει παραδοθεί μαζί, μπορείτε να τον παραγγείλετε μέσω της υπηρεσίας τεχνικής εξυπηρέτησης πελατών (κωδ. παραγγελίας: 12005833).

## Χειρισμός

Πριν την πρώτη χρήση καθαρίζετε καλά τη συσκευή και τα εξαρτήματα, βλ. στο κεφάλαιο «Καθαρισμός και φροντίδα».

### Smart tool detection (MCM3P...)

Κάθε ρύθμιση ταχύτητας είναι χαρακτηρισμένη με ένα άλλο χρώμα (γκρι και κόκκινο). Αυτό το σύστημα χρωματικής κωδικοποίησης θα το βρείτε επίσης και στα εξαρτήματα. Το εξάρτημα συνδέεται αυτόματα με τη σωστή ρύθμιση ταχύτητας.

### Χαμηλή ταχύτητα, γκρι με άξονα κίνησης

Για εργαλεία και δίσκους κοπής.



### Υψηλή ταχύτητα, κόκκινο χωρίς άξονα κίνησης

Για μίξερ και κόφτη γενικής χρήσης.



## Προετοιμασία

- Τοποθετείτε τη βασική συσκευή επάνω σε λεία και καθαρή επιφάνεια.

- Τραβήξτε το καλώδιο μέχρι το απαιτούμενο μήκος από τη βασική συσκευή.

## Σημαντικές υποδείξεις

- Θέτετε τη συσκευή σε και εκτός λειτουργίας αποκλειστικά με τον περιστρεφόμενο διακόπτη.
- Μη θέσετε ποτέ τη συσκευή εκτός λειτουργίας, στρέφοντας το μπολ, το μίξερ ή κάποιο εργαλείο.
- Θέτετε τη συσκευή σε λειτουργία μόνον, όταν έχουν τοποθετηθεί πλήρως τα εργαλεία ή αντίστοιχα τα εξαρτήματα.

## Μπολ με εξαρτήματα/Εργαλεία

### ⚠ Κίνδυνος τραυματισμού από περιστρεφόμενα εργαλεία!

Κατά τη λειτουργία μη βάζετε ποτέ το χέρι σας μέσα στο μπολ. Για το στρώσιμο υλικών χρησιμοποιείτε πάντοτε τον πιεστή. Μετά τη θέση εκτός λειτουργίας εξακολουθεί να λειτουργεί η κίνηση για λίγο χρόνο ακόμη. Αλλάζετε τα εργαλεία μόνον, όταν η κίνηση είναι ακινητοποιημένη.

### Προσοχή!

Σε εργασίες μέσα στο μπολ η συσκευή μπορεί να τεθεί σε λειτουργία μόνο με τοποθετημένο το μπολ καθώς και με τοποθετημένο και ασφαλισμένο το καπάκι.

## Μαχαίρι γενικής χρήσης

Για κόψιμο, τρίψιμο, άλεση, ανάδευση και ζύμωμα.



### ⚠ Κίνδυνος τραυματισμού από το κοφτερό μαχαίρι!

Μην αγγίζετε τις λεπίδες του μαχαιριού γενικής χρήσης με γυμνά τα χέρια. Όταν δεν το χρησιμοποιείτε, φυλάτε το μαχαίρι γενικής χρήσης πάντοτε στην προστασία μαχαιριού. Πιάνετε το μαχαίρι γενικής χρήσης μόνο στην πλαστική άκρη λαβή.

## Εργαλείο ζυμώματος

Για το ζύμωμα βαριάς ζύμης και για την ανάμιξη υλικών, τα οποία δεν πρέπει να κοπούν (π. χ. σταφίδες, κομματάκια σοκολάτας).





## Δίσκος χτυπήματος

για σαντίβι, μαρέγκα και μαγιονέζα.





### Εικόνα B

- Τοποθετείτε το μπολ (το βέλος στο μπολ να συμπίπτει με την κουκκίδα στη συσκευή ) και το στρέφετε στη φορά των δεικτών του ρολογιού μέχρι το τέρμα ().
- Τοποθετείτε τον φορέα εργαλείων μέσα στο μπολ.
- Τοποθετείτε το μαχαίρι γενικής χρήσης, τον δίσκο χτυπήματος ή το εργαλείο ζυμώματος επάνω στον φορέα εργαλείου και αφήνετε το εργαλείο ελεύθερο.

**Προσέχετε τη θέση των εργαλείων κατά την τοποθέτηση! Πιέζετε τα εργαλεία μέχρι το τέρμα προς τα κάτω.**

### Προσοχή!

Προσθέτετε τα προς επεξεργασία αγαθά πάντοτε μετά την τοποθέτηση των εργαλείων.

- Ρίχνετε τα υλικά.
- Τοποθετείτε το καπάκι με τον πιεστή (το βέλος στο καπάκι να συμπίπτει με την κουκκίδα στο μπολ ) και το στρέφετε στη φορά των δεικτών του ρολογιού (). Η μύτη στο καπάκι πρέπει να βρίσκεται μέχρι το τέρμα στη σχισμή της λαβής του μπολ.
- Βάζετε το φιν στην πρίζα.
- Ρυθμίζετε τον περιστρεφόμενο διακόπτη στην επιθυμητή βαθμίδα.
- Για να προσθέσετε υλικά, ρυθμίζετε τον περιστρεφόμενο διακόπτη στο **0/off**.
- Αφαιρείτε τον πιεστή και προσθέτετε υλικά από το άνοιγμα συμπλήρωσης υλικών. Ο πιεστής μπορεί να χρησιμοποιηθεί ως ποτήρι μεζούρα.

## Δίσκοι κοπής/τριψίματος

### ⚠ Κίνδυνος τραυματισμού από το κοφτερό μαχαίρι!

Μην πιάνετε τα κοφτερά μαχαίρια και τις ακμές των δίσκων κοπής. Πιάνετε τους δίσκους μόνο στο πλαστικό μέρος στη μέση. Μην πιάνετε στο άνοιγμα συμπλήρωσης υλικών. Για το κατόπιν σπρώξιμο των υλικών χρησιμοποιείτε μόνον τον πιεστή.

## Δίσκος κοπής διπλής όψης – χοντρό/ψιλό κόψιμο/τρίψιμο

για το κόψιμο φρούτων και λαχανικών. Επεξεργασία στη βαθμίδα 1.



Ένδειξη στον δίσκο κοπής διπλής όψης: «grob» για την πλευρά για χοντρό κόψιμο/ τρίψιμο, «fein» για την πλευρά για ψιλό κόψιμο/τρίψιμο.

### Προσοχή!

Ο δίσκος κοπής διπλής όψης δεν είναι κατάλληλος για το τρίψιμο σκληρού τυριού, ψωμιού, μικρών ψωμιών και σοκολάτας. Κόβετε τις βρασμένες πατάτες μόνον κρύες.

## Δίσκος τριψίματος με δύο όψεις – χοντρό/ψιλό τρίψιμο

για το τρίψιμο λαχανικών, φρούτων και τυριού, εκτός από σκληρό τυρί (π. χ. παρμεζάνα). Επεξεργασία στη βαθμίδα 1.



Ονομασία στον δίσκο τριψίματος διπλής όψης:

«2» για τη μεριά για χοντρό τρίψιμο  
«4» για τη μεριά για ψιλό τρίψιμο

### Προσοχή!

Ο δίσκος τριψίματος διπλής όψης δεν είναι κατάλληλος για το τρίψιμο ξηρών καρπών. Τρίβετε το μαλακό τυρί μόνο με την πλευρά χοντρού τριψίματος στη βαθμίδα 2.



## Δίσκος κοπής-τριψίματος, διπλής όψης

για το κόψιμο και τρίψιμο φρούτων, λαχανικών και τυριού. Επεξεργασία στη βαθμίδα 2.





**Υπόδειξη:** Μην επεξεργάζεστε κανένα σκληρό τρόφιμο με το δίσκο κοπής/δίσκο τριψίματος διπλής όψης, επειδή διαφορετικά μπορεί να σπρώξει το μαχαίρι. Γι' αυτό χρησιμοποιείτε το δίσκο κοπής διπλής όψης (χοντρό/λεπτά).

### Εικόνα C

- Τοποθετείτε το μπολ (το βέλος στο μπολ να συμπίπτει με την κουκκίδα στη συσκευή ) και το στρέφετε στη φορά των δεικτών του ρολογιού μέχρι το τέρμα (- Τοποθετείτε τον φορέα εργαλείων μέσα στο μπολ.

Ανάλογα με την επιθυμητή εφαρμογή:

- Τοποθετείτε τον δίσκο κοπή/τριψίματος επάνω στον φορέα εργαλείου. Γυρίστε την επιθυμητή πλευρά κοπή/τριψίματος προς τα πάνω. Τοποθετείτε τον δίσκο επάνω στον φορέα δίσκου έτσι, ώστε το κόμπλερ στον φορέα εργαλείου να πιάνει στο άνοιγμα των δίσκων.
- Τοποθετήστε το καπάκι μαζί με το εξάρτημα ώθησης (βέλος στο καπάκι πάνω στην κουκκίδα στο μπολ ) και γυρίστε το προς τη φορά των δεικτών του ρολογιού (). Η μύτη στο καπάκι πρέπει να βρίσκεται μέχρι το τέρμα στη σχισμή της λαβής του μπολ.
- Βάζετε το φιν στην πρίζα.
- Ρυθμίζετε τον περιστρεφόμενο διακόπτη στην επιθυμητή βαθμίδα.
- Βάζετε τα αγαθά για το κόψιμο ή το τρίψιμο.
- Σπρώχνετε κατόπιν τα αγαθά για κόψιμο ή τρίψιμο μόνο με ελαφριά πίεση με τον πιεστή. Αφαιρείτε τον πιεστή και προσθέτετε υλικά από το άνοιγμα συμπλήρωσης υλικών.

### Προσοχή!

Αδειάζετε το μπολ προτού γεμίσει και τα κομμένα ή τριμμένα αγαθά φθάσουν στον φέροντα δίσκο.

### Μετά την εργασία

- Ρυθμίζετε τον περιστρεφόμενο διακόπτη στο **0/off**.
- Τραβάτε το φιν από την πρίζα.
- Στρέψετε το καπάκι αντίθετα προς τη φορά των δεικτών του ρολογιού και το αφαιρείτε.
- Αφαιρείτε το εργαλείο. Αφαιρείτε τον φορέα εργαλείου μαζί με το μαχαίρι γενικής χρήσης, τον δίσκο χτυπήματος ή αντίστοιχα το εργαλείο ζυμώματος από το μπολ. Αφαιρείτε το εργαλείο από τον φορέα εργαλείου.
- Αφαιρείτε τους δίσκους κοπή/τριψίματος, πιάνοντας στην πλαστική σφαιρική λαβή στο κέντρο. Βγάζετε τον φορέα εργαλείου από το μπολ.
- Στρέψετε το μπολ αντίθετα προς τη φορά των δεικτών του ρολογιού και το αφαιρείτε.
- Καθαρίζετε όλα τα μέρη, βλ. «Καθαρισμός και φροντίδα».

### Μίξερ

Με το ένθετο μαχαριού με μαχαίρι μίξερ/μαχαίρι κοπή είναι δυνατή η ανάμιξη υγρών ή αντίστοιχα ημίρευστων τροφίμων, το κόψιμο/τρίψιμο φρέσκων φρούτων και η πολτοποίηση φαγητών.

### Προσοχή!

Το μίξερ μπορεί να πάθει ζημιά. Μη δουλεύετε κατεψυγμένα υλικά (εκτός από παγάκια). Μη λειτουργείτε το μίξερ άδειο.

### ⚠ Κίνδυνος τραυματισμού από το κοφτερό μαχαίρι του μίξερ/την περιστρεφόμενη κίνηση!

Μην βάζετε ποτέ το χέρι σας μέσα στο τοποθετημένο μίξερ! Αφαιρείτε/τοποθετείτε το μίξερ μόνον, όταν η κίνηση είναι ακινητοποιημένη. Μην αγγίζετε τις λεπίδες του ένθετου μαχαριού με γυμνά τα χέρια. Για τον καθαρισμό χρησιμοποιείτε βούρτσα.





### ⚠ Κίνδυνος ζεματίσματος!

Όταν δουλεύετε καυτά υλικά, εξέρχεται ατμός από το χωνί στο καπάκι. Γεμίζετε το ποτήρι του μίξερ με 0,4 λίτρα καυτό ή αφρίζον υγρό το πολύ.

### Εικόνα

- Τοποθετείτε την τσιμούχα επάνω στο ένθετο μαχαριού. Προσέχετε να είναι σωστά τοποθετημένη η τσιμούχα.

### Σημαντικές υποδείξεις

- Αν η τσιμούχα είναι κατεστραμμένη ή δεν τοποθετήθηκε σωστά, μπορεί να τρέξει έξω υγρό.
- Τοποθετείτε το ένθετο μαχαριού με μαχαίρι μίξερ/μαχαίρι κοπή  μέσα στο ποτήρι μίξερ και το ασφαλίσετε, στρέφοντας αντίστροφα προς τη φορά των δεικτών του ρολογιού (). Σφίξτε τόσο, ώστε το βέλος να ευθυγραμμιστεί με το μαρκάρισμα στο δοχείο ανάμιξης.
  - Αναποδογυρίζετε το ποτήρι μίξερ (ένθετο μαχαριού προς τα κάτω).
  - Τοποθετείτε το ποτήρι του μίξερ(το βέλος στο ποτήρι να έρθει στην κουκκίδα στη συσκευή ) και το στρέψετε στη φορά των δεικτών του ρολογιού, μέχρι το τέρμα ().

- Ρίχνετε τα υλικά.  
Μέγιστη ποσότητα, υγρά = 1,0 λίτρα  
(σε υγρά που αφρίζουν ή στην περίπτωση  
καυτών υγρών το πολύ 0,4 λίτρα).  
Ιδανική ποσότητα επεξεργασίας,  
στερεά = 80 γραμμάρια.
- Τοποθετείτε από πάνω το καπάκι και το  
πιέζετε γερά. Κρατάτε το καπάκι κατά την  
εργασία.
- Βάζετε το φιν στην πρίζα.
- Ρυθμίζετε τον περιστρεφόμενο διακόπτη  
στην επιθυμητή βαθμίδα.
- Για να προσθέσετε υλικά, ρυθμίζετε τον  
περιστρεφόμενο διακόπτη στο **0/off**.
- Αφαιρέστε το καπάκι και συμπληρώστε τα  
υλικά

ή

- αφαιρείτε το χωνί και ρίχνετε λίγα λίγα  
τα στερεά υλικά σταδιακά μέσα από το  
άνοιγμα συμπλήρωσης υλικών

ή

- χύνετε τα υγρά υλικά μέσω του χωνιού.

## Μετά την εργασία

- Ρυθμίζετε τον περιστρεφόμενο διακόπτη  
στο **0/off**.
- Τραβάτε το φιν από την πρίζα.
- Στρέψετε το μίξερ αντίθετα προς τη φορά  
των δεικτών του ρολογιού και το αφαιρείτε.
- Αφαιρέστε το καπάκι.
- Ξεβιδώνετε το ένθετο μαχαιριού, στρέφο-  
ντάς το στη φορά του ρολογιού (⌚) και το  
βγάζετε από το ποτήρι μίξερ.
- Καθαρίζετε όλα τα μέρη, βλ. «Καθαρισμός  
και φροντίδα».

## Κόφτης γενικής χρήσης

Χρήση (ανάλογα με το μοντέλο):

- Με το ένθετο μαχαιριού με μαχαίρι μίξερ/  
μαχαίρι κοπής  είναι δυνατό το κόψιμο  
κρέατος, κρεμμυδιών, αρωματικών  
χόρτων, σκόρδου, φρούτων, λαχανικών  
και το τρίψιμο σκληρού τυριού.

- Με το ένθετο μαχαιριού με μαχαίρι άλεσης  
 είναι δυνατή ή άλεση και το τρίψιμο  
μικρών ποσοτήτων μπαχαρικών (π. χ.  
πιπέρι, κύμινο, κεδρόμηλα, κανέλα, ξηρό  
γλυκάνισο, ζαφορά), δημητριακών (π. χ.  
σιτάρι, κεχρί, λιναρόσποροι), καφέ ή  
ζάχαρης. Δεν ενδείκνυται για το άλεσμα  
πολύ ξηρών, στερεών τροφίμων, που είναι  
μεγαλύτερα από κόκκους καφέ, όπως  
μοσχοκάρυδο, αποξηραμένο τζιντζερ  
(πιπερόριζα) ...

### Προσοχή!

Γεμίστε μόνο με καβουρδισμένους κόκκους  
καφέ ή εσπρέσο.

### Κίνδυνος τραυματισμού από το κοφτερό μαχαίρι του μίξερ/την περιστρεφόμενη κίνηση!

Αφαιρείτε/Τοποθετείτε τον κόφτη γενικής  
χρήσης μόνο με ακινητοποιημένη την κίνηση.  
Μην αγγίζετε τις λεπίδες του ένθετου μαχα-  
ριού με γυμνά τα χέρια. Για τον καθαρισμό  
χρησιμοποιείτε βούρτσα.

Στην **εικόνα**  δίνονται ενδεικτικές τιμές για  
τις μέγιστες ποσότητες και τους χρόνους  
επεξεργασίας κατά την εργασία με τον κόφτη  
γενικής χρήσης.



### Εικόνα

- Αποθέτετε το μπολ του κόφτη γενικής  
χρήσης με το άνοιγμα προς τα πάνω.
- Ρίξτε τα τρόφιμα που πρόκειται να κοπούν/  
τριφτούν μέσα στο ποτήρι. Προσέξτε το  
σημάδι **MAX** στο μπολ!
- Τοποθετείτε την τσιμούχα επάνω στο  
ένθετο μαχαιριού. Προσέχετε να είναι  
σωστά τοποθετημένη η τσιμούχα.

### Σημαντικές υποδείξεις

Αν η τσιμούχα είναι κατεστραμμένη ή δεν  
τοποθετήθηκε σωστά, μπορεί να τρέξει έξω  
υγρό.

- Τοποθετείτε το ένθετο μαχαιριού (/⌚)  
μέσα στο μπολ του κόφτη γενικής χρήσης  
και το ασφαλίσετε, στρέφοντας αντίστροφα  
προς τη φορά των δεικτών του ρολο-  
γιού (⌚). Γυρίστε το λιγότερο τόσο, ώστε  
το βέλος να ευθυγραμμιστεί με το μαρκάρι-  
σμα στον κόφτη γενικής χρήσης.
- Αναποδογυρίζετε τον κόφτη γενικής  
χρήσης (ένθετο μαχαιριού προς τα κάτω).

- Τοποθετείτε από πάνω τον κόφτη γενικής χρήσης (το βέλος στο μπολ συμπιέπει με την κουκκίδα στη συσκευή ) και γυρίστε τον στη φορά των δεικτών του ρολογιού ως το τέρμα ().
- Βάζετε το φιν στην πρίζα.
- Ρυθμίζετε τον περιστρεφόμενο διακόπτη στην επιθυμητή βαθμίδα.

**Υπόδειξη:** Όσο περισσότερο παραμένει ενεργοποιημένη η συσκευή, τόσο φιλότερο είναι το κόψιμο/τρίψιμο. Συστάσεις για τη χρήση των εξαρτημάτων θα βρείτε στο κεφάλαιο «Συνταγές/Υλικά/Εκτέλεση».

### Μετά την εργασία

- Ρυθμίζετε τον περιστρεφόμενο διακόπτη στο **0/off**.
- Τραβάτε το φιν από την πρίζα.
- Στρέψτε τον κόφτη γενικής χρήσης αντίθετα προς τη φορά των δεικτών του ρολογιού και αφαιρέστε τον.
- Αναποδογυρίζετε τον κόφτη γενικής χρήσης (ένθετο μαχαιριού προς τα πάνω).
- Ξεβιδώνετε το ένθετο μαχαιριού, στρέφοντάς το στη φορά του ρολογιού () και το βγάζετε από το μπολ του κόφτη γενικής χρήσης.
- Αδειάστε το μπολ.
- Καθαρίζετε όλα τα μέρη, βλ. «Καθαρισμός και φροντίδα».

## Καθαρισμός και φροντίδα

Η συσκευή δεν χρειάζεται συντήρηση. Ο ριζικός καθαρισμός προστατεύει τη συσκευή από ζημιές και διατηρεί την ικανότητα λειτουργίας. Μια γενική άποψη για τον καθαρισμό των επιμέρους μερών μπορείτε να βρείτε στην **Εικόνα 6**.

### Κίνδυνος ηλεκτροπληξίας!

Μη βυθίσετε τη βασική συσκευή ποτέ μέσα σε νερό ούτε να την κρατήσετε κάτω από τρεχούμενο νερό.

### Προσοχή!

Οι επιφάνειες μπορούν να υποστούν φθορές. Μη χρησιμοποιείτε μέσα καθαρισμού που χαράζουν.

**Υπόδειξη:** Κατά την επεξεργασία π. χ. καρότων και κόκκινου λάχανου σχηματίζεται μία κόκκινη επίστρωση πάνω στα πλαστικά μέρη, η οποία μπορεί να απομακρυνθεί με μερικές σταγόνες λαδιού φαγητού.

## Καθαρισμός της βασικής συσκευής

- Τραβάτε το φιν από την πρίζα.
- Σκουπίζετε τη βασική συσκευή με βρεγμένο πανί. Αν χρειαστεί, χρησιμοποιείτε λίγο απορρυπαντικό πλυσίματος πιάτων.
- Στη συνέχεια σκουπίζετε τη συσκευή να στεγνώσει.

## Καθαρισμός του μπολ με τα εξαρτήματα

### Κίνδυνος τραυματισμού από το κοφτερό μαχαίρι!

Μην αγγίζετε τις λεπίδες του μαχαιριού γενικής χρήσης με γυμνά τα χέρια. Όταν δεν το χρησιμοποιείτε, φυλάτε το μαχαίρι γενικής χρήσης πάντοτε στην προστασία μαχαιριού. Για τον καθαρισμό χρησιμοποιείτε βούρτσα. Μην πιάνετε τα κοφτερά μαχαίρια και τις ακμές των δίσκων κοπής. Πιάνετε τους δίσκους μόνο στο πλαστικό μέρος στη μέση.

Όλα τα μέρη πλένονται στο πλυντήριο πιάτων. Προσέχετε να μη μαγκώσουν τα πλαστικά μέρη μέσα στο πλυντήριο πιάτων, διότι είναι δυνατόν να παραμορφωθούν.

## Καθαρισμός του μίξερ/κόφτη γενικής χρήσης

### Κίνδυνος τραυματισμού από το κοφτερό μαχαίρι!

Μην αγγίζετε τις λεπίδες του ένθετου μαχαιριού με γυμνά τα χέρια. Για τον καθαρισμό χρησιμοποιείτε βούρτσα.

Το ποτήρι μίξερ (χωρίς το ένθετο μαχαίρι), το καπάκι και το χωνί πλένονται στο πλυντήριο πιάτων.

Το ένθετο μαχαιριού μην το πλένετε στο πλυντήριο πιάτων, αλλά κάτω από τρεχούμενο νερό (μην το αφήσετε να παραμείνει μέσα στο νερό). Αφαιρέστε την σιμούχα για τον καθαρισμό.

## Αντιμετώπιση βλαβών

### **⚠ Κίνδυνος τραυματισμού!**

Πριν την αντιμετώπιση κάποιας βλάβης βγάzte το φως από την πρίζα.

### **Βλάβη:**

Η συσκευή δεν ανάβει ή σβήνει κατά τη λειτουργία.

### **Πιθανή αιτία:**

Το μπολ ή το καπάκι ή αντίστοιχα τα εξαρτήματα δεν είναι σωστά τοποθετημένο ή ξεβιδώθηκε.

### **Αντιμετώπιση:**

- Ρυθμίστε τον περιστρεφόμενο διακόπτη στο **0/off**.
- Τοποθετήστε το μπολ/καπάκι ή αντίστοιχα τα εξαρτήματα σωστά και βιδώστε τα γερά ως το τέρμα.
- Θέτετε τη συσκευή ξανά σε λειτουργία.

### **Σημαντική υπόδειξη**

Σε περίπτωση που δεν μπορεί να αντιμετωπιστεί έτσι η βλάβη, παρακαλούμε να απευθυνθείτε στην υπηρεσία τεχνικής εξυπηρέτησης πελατών (βλ. στις Διευθύνσεις υπηρεσιών τεχνικής εξυπηρέτησης πελατών στο τέλος του παρόντος φυλλαδίου).

## Φύλαξη

### **Εικόνα**

Για τη φύλαξη τα εργαλεία μπορούν να τοποθετούνται για οικονομία χώρου μέσα στο μπολ.



## Απόσυρση











Απορρίψτε τη συσκευασία με τρόπο φιλικό προς το περιβάλλον. Αυτή η συσκευή χαρακτηρίζεται σύμφωνα με την ευρωπαϊκή οδηγία 2012/19/ΕΕ περί ηλεκτρικών και ηλεκτρονικών συσκευών (waste electrical and electronic equipment – WEEE). Η οδηγία προκαθορίζει τα πλαίσια για μια απόσυρση και αξιοποίηση των παλιών συσκευών με ισχύ σ' όλη την ΕΕ. Για τους τρόπους αποκομιδής που ισχύουν επί του παρόντος, θα σας ενημερώσει ο ειδικός έμπορος.







Με επιφύλαξη για τις όποιες αλλαγές.

## Συνταγές / Υλικά / Εκτέλεση

Εργαλείο	Αριθμός στροφών	Χρόνος	Συνταγές / Υλικά / Εκτέλεση
 ή 	χαμηλή	περ. 1-2 λεπτά	<p><b>Ζύμη με μαγιά</b></p> <ul style="list-style-type: none"> <li>– το πολύ 500 g αλεύρι</li> <li>– 25 g μαγιά ή 1 φακ. αποξηραμένη μαγιά σε σκόνη</li> <li>– 220 ml γάλα (θερμοκρασία δωματίου)</li> <li>– 1 αβγό</li> <li>– 1 πρέζα αλάτι</li> <li>– 80 g ζάχαρη</li> <li>– 60 g βούτυρο</li> <li>– Ξύσμα 1/2 λεμονιού (ή άρωμα λεμονόφλουδας)</li> </ul> <ul style="list-style-type: none"> <li>■ Βάλτε όλα τα υλικά (εκτός από το γάλα) μέσα στο μπολ.</li> <li>■ Ρυθμίστε τον περιστρεφόμενο διακόπτη για 10 δευτερόλεπτα σε χαμηλό αριθμό στροφών.</li> <li>■ Προσθέστε το γάλα και ανακατέψτε με χαμηλό αριθμό στροφών για περ. 1½ λεπτό.</li> </ul> <p>Τα υλικά θα πρέπει να έχουν την ίδια θερμοκρασία. Όταν η ζύμη φαίνεται λεία, την αφήνετε να «γίνει» σε ζεστό μέρος.</p>

Εργαλείο	Αριθμός στροφών	Χρόνος	Συνταγές / Υλικά / Εκτέλεση
	<b>M</b>		<b>Κρεμμύδια, σκόρδο</b> – από 1 κρεμμύδι, κομμένο στα τέσσερα, έως 300 g – από 1 σκελίδα σκόρδο έως 300 g ■ Επεξεργαστείτε το μέχρι τον επιθυμητό βαθμό τεμαχισμού.
	υψηλή		<b>Σκληρό τυρί (π. χ. παρμεζάνα)</b> – 10 έως 200 g ■ Κόψτε το τυρί σε μικρά κομμάτια. ■ Επεξεργαστείτε το μέχρι τον επιθυμητό βαθμό τεμαχισμού.
	υψηλή		<b>Σοκολάτα</b> – 50 έως 200 g ■ Κόψτε ή σπάστε τη σοκολάτα σε κομμάτια. ■ Επεξεργαστείτε το μέχρι τον επιθυμητό βαθμό τεμαχισμού.
	υψηλή		<b>Μαϊντανός</b> – 10 έως 50 g ■ Επεξεργαστείτε το μέχρι τον επιθυμητό βαθμό τεμαχισμού.
	υψηλή		<b>Κρέας, συκώτι (για κιμά κλπ.)</b> – 50 έως 500 g ■ Αφαιρείτε τα κόκαλα, τους χόνδρους, τις πέτσες και τους τένοντες. Κόβετε το κρέας σε κύβους. Παρασκευή ζύμης με κρέας, γემίσεων και πατέ: ■ Βάζετε το κρέας (βοδινό, χοιρινό, μοσχαρίσιο, από πουλερικά, αλλά και ψάρι κτλ.) μαζί με τα άλλα υλικά και τα καρυκεύματα μέσα στο μπολ και τα δουλεύετε σε ζύμη.
	υψηλή	περ. 1,5-2 λεπτά	<b>Γρανίτα από φράουλες</b> – 250 g κατεψυγμένες φράουλες – 100 g ζάχαρη άχνη – 180 ml κρέμα γάλακτος (σαντιγί) (σχεδόν 1 κουτί) ■ Βάζετε όλα τα υλικά μέσα στο μπολ. Θέτετε τη συσκευή αμέσως σε λειτουργία, διότι διαφορετικά σβωλιάζει το μίγμα. Ανακατεύετε, μέχρι να σχηματιστεί κρεμώδες παγωτό.
	χαμηλή		<b>Μαρέγκα</b> – 2 έως 6 ασπράδια αβγών ■ Χτυπήστε με χαμηλό αριθμό στροφών.
	υψηλή		<b>Σαντιγί</b> – 200 έως 400 g ■ Χτυπήστε με υψηλό αριθμό στροφών.



Εργαλείο	Αριθμός στροφών	Χρόνος	Συνταγές / Υλικά / Εκτέλεση
	χαμηλή/ υψηλή		<p><b>Μαγιονέζα</b></p> <ul style="list-style-type: none"> <li>– 1 αβγό</li> <li>– 1 κ.τ. μουστάρδα</li> <li>– 150–200 ml λάδι</li> <li>– 1 κουταλιές σούπας χυμό λεμονιού ή ξύδι</li> <li>– 1 πρέζα αλάτι</li> <li>– 1 πρέζα ζάχαρη</li> </ul> <p>Τα υλικά θα πρέπει να έχουν την ίδια θερμοκρασία.</p> <ul style="list-style-type: none"> <li>■ Ανακατεύετε όλα τα υλικά (εκτός του λαδιού) για μερικά δευτερόλεπτα στη βαθμίδα 1.</li> <li>■ Ενεργοποιήστε τη συσκευή στη βαθμίδα 2, ρίξτε το λάδι αργά μέσα από το άνοιγμα συμπλήρωσης υλικών και ανακατέψτε, μέχρι να γαλακτωματοποιηθεί η μάζα.</li> </ul> <p><b>Καταναλώνετε τη μαγιονέζα σύντομα, αυτή δεν διατηρείται για πολύ.</b></p>
	υψηλή/M		<p><b>Φουντούκια, καρύδια, αμύγδαλα</b></p> <ul style="list-style-type: none"> <li>– 50 έως 200 g</li> <li>■ Αφαιρείτε τις φλούδες, διότι διαφορετικά θα στομωθεί το μαχαίρι του μίξερ.</li> <li>■ Επεξεργαστείτε το μέχρι τον επιθυμητό βαθμό τεμαχισμού.</li> </ul>
	υψηλή/M		<p><b>Πουρές φρούτων ή λαχανικών</b></p> <ul style="list-style-type: none"> <li>– μους μήλων, πουρές από σπανάκι, καρότα, ντομάτες, από ωμά ή βρασμένα λαχανικά</li> <li>■ Βάζετε τα υλικά και τα καρυκεύματα μαζί μέσα στο μίξερ και τα πολτοποιείτε.</li> </ul>
	υψηλή		<p><b>Μιλκ-σέικ σοκολάτας</b></p> <ul style="list-style-type: none"> <li>– 80 g έως 100 g παγωμένη σοκολάτα περ.</li> <li>– 400 ml καυτό γάλα</li> <li>■ Τρίβετε την σοκολάτα στο μίξερ, προσθέτετε το καυτό γάλα και ανακατεύετε για λίγο.</li> </ul>
	<b>M</b>		<p><b>Άλειμμα ψωμιού με μέλι και φουντούκι (CNCM12C)</b></p> <ul style="list-style-type: none"> <li>– 20 g φουντούκια</li> <li>– 80 g ανθόμελο (θερμοκρασία δωματίου)</li> <li>■ Βάλτε τα φουντούκια μέσα στο μπτολ του κόφτη γενικής χρήσης και τρίψτε τα με το μαχαίρι μίξερ/μαχαίρι κοπής σε περ. 5 δευτερόλεπτα στη βαθμίδα <b>M</b>.</li> <li>■ Πάρτε το μπτολ του κόφτη γενικής χρήσης, αναποδογυρίστε το και βγάλτε το ένθετο μαχαιριού.</li> <li>■ Προσθέστε το μέλι. Κλείστε το μπτολ του κόφτη γενικής χρήσης ξανά με το μαχαίρι και τοποθετήστε το επάνω στη βασική συσκευή.</li> <li>■ Περιμένετε, μέχρι να τρέξει το μέλι πλήρως προς τα κάτω πάνω από το μαχαίρι. Ανακατέψτε κατόπιν το μίγμα επί 5 δευτερόλεπτα στη βαθμίδα <b>M</b>.</li> </ul>
			<p>Στην <b>εικόνα E</b> δίνονται ενδεικτικές τιμές για τις μέγιστες ποσότητες και τους χρόνους επεξεργασίας κατά την εργασία με το μπτολ του κόφτη γενικής χρήσης και τα ένθετα μαχαιριού.</p>

# Όροι Εγγύησης

1. Η εγγύηση καλής λειτουργίας των προϊόντων μας παρέχεται για χρονικό διάστημα είκοσι τεσσάρων (24) μηνών από την ημερομηνία της πρώτης αγοράς που αναγράφεται στη θεωρημένη απόδειξη αγοράς. Για την παροχή της εγγύησης απαιτείται η επίδειξη της θεωρημένης απόδειξης αγοράς στην οποία αναγράφεται ο τύπος και το μοντέλο του προϊόντος.
2. Η εταιρεία μέσα στα ανωτέρω χρονικά όρια, σε περίπτωση πλημμελούς λειτουργίας της συσκευής, αναλαμβάνει την υποχρέωση της επαναφοράς της σε ομαλή λειτουργία και της αντικατάστασης κάθε τυχόν ελαττωματικού μέρους (πλην των αναλώσιμων και των ευπαθών, όπως τα γυάλινα, λαμπτήρες κλπ.). Απαραίτητη προϋπόθεση για να ισχύει η εγγύηση είναι η μη λειτουργία της συσκευής να προέρχεται από την πλημμελή κατασκευή της και όχι επί παραδείγματι από κακή χρήση, λανθασμένη εγκατάσταση, μη τήρηση των οδηγιών χρήσης της συσκευής, ακατάλληλη συντήρηση από πρόσωπα μη εξουσιοδοτημένα από την BSH Οικιακές Συσκευές Α.Β.Ε. ή από εξωγενείς παράγοντες όπως διακοπές ηλεκτρικού ρεύματος ή διαφοροποίησης της τάσης κλπ.
3. Στην περίπτωση που το προϊόν δεν λειτουργεί σωστά λόγω της κατασκευής του και εφόσον η πλημμελής λειτουργία εκδηλώθηκε κατά την περίοδο εγγύησης, η μονάδα Σέρβις (ή το εξουσιοδοτημένο συνεργείο) της BSH Οικιακές Συσκευές Α.Β.Ε. θα το επισκευάσει με σκοπό τη χρήση για την οποία κατασκευάστηκε, χωρίς να υπέρξει χρέωση για ανταλλακτικά ή την εργασία.
4. Δεν καλύπτονται από την εγγύηση οι κίνδυνοι που σχετίζονται με πτ μεταφορά του προϊόντος προς επισκευή στον μεταπωλητή ή προς την μονάδα Σέρβις (ή προς το Εξουσιοδοτημένο Συνεργείο) της BSH Οικιακές Συσκευές Α.Β.Ε. εφόσον δεν πραγματοποιούνται από την BSH Οικιακές Συσκευές Α.Β.Ε. ή από εξουσιοδοτημένο απ' αυτήν πρόσωπο.
5. Όλες οι επισκευές της εγγύησης πρέπει να γίνονται από το Εξουσιοδοτημένο Σέρβις (ή το εξουσιοδοτημένο συνεργείο) της BSH Οικιακές Συσκευές Α.Β.Ε.
6. Η εγγύηση δεν καλύπτει κανένα προϊόν που χρησιμοποιείται πέραν των προδιαγραφών για τις οποίες κατασκευάστηκε (π.χ. οικιακή χρήση).
7. Η εγγύηση καλής λειτουργίας που παρέχεται από τον κατασκευαστή παύει αν αποκολληθούν, αλλοιωθούν ή τροποποιηθούν με οποιοδήποτε τρόπο οι ταινίες ασφαλείας ή οι ειδικές διακριτικές αυτοκόλλητες ετικέτες επί των οποίων αναγράφεται ο αριθμός σειράς ή η ημερομηνία αγοράς.
8. Η εγγύηση δεν καλύπτει:
  - Επισκευές, μετατροπές ή καθαρισμούς που έλαβαν χώρα σε κέντρο Σέρβις μη εξουσιοδοτημένο από την BSH Οικιακές Συσκευές Α.Β.Ε.
  - Λάθος χρήση, υπερβολική χρήση, χειρισμό ή λειτουργία του προϊόντος κατά τρόπο μη σύμφωνο με τις οδηγίες που περιέχονται στα εγχειρίδια χρήσης και/ή στα σχετικά έγγραφα χρήσης, συμπεριλαμβανομένων της πλημμελούς φύλαξης της συσκευής, της πτώσης της συσκευής κλπ.
  - Προϊόντα με δυσανάγνωστο αριθμό σειράς.
  - Ζημιές που προκαλούνται ενδεικτικά από αστραπές, νερό ή υγρασία, φωτιά, πόλεμο, δημόσιες αναταραχές, λάθος τάσεις του δικτύου παροχής ρεύματος, ή οποιοδήποτε λόγο που είναι πέραν από τον έλεγχο του κατασκευαστή ή εξουσιοδοτημένου συνεργείου.
9. Αντικατάσταση της συσκευής γίνεται μόνο εφόσον δεν είναι δυνατή η επιδιόρθωση της κατόπιν πιστοποίησης της αδυναμίας επισκευής από το Εξουσιοδοτημένο Σέρβις (ή το εξουσιοδοτημένο συνεργείο) της BSH Οικιακές Συσκευές Α.Β.Ε.
10. Η κάθε επισκευή ή η αντικατάσταση ελαττωματικού μέρους δεν παρατείνει τον χρόνο εγγύησης του προϊόντος.
11. Εξαρτήματα και υλικά που αντικαθιστώνται κατά τη διάρκεια της εγγύησης επιστρέφονται στο συνεργείο.

## **BSH Οικιακές Συσκευές Α.Β.Ε.**

17° χλμ Εθνικής οδού Αθηνών - Λαμίας & Ποταμού 20,145 64 Κηφισιά, Αθήνα

## **ΤΑ ΚΕΝΤΡΙΚΑ ΣΗΜΕΙΑ ΕΞΥΠΗΡΕΤΗΣΗΣ ΠΕΛΑΤΩΝ**

**Αθήνα** ..... 17° χλμ Εθνικής οδού Αθηνών – Λαμίας & Ποταμού 20,145 64 Κηφισιά  
**Θεσ/νίκη** ..... Οδός Χάλκης, Πατριαρχικό Πυλαίας, 570 οι Πυλαία, Τ.θ. 60017 Θέρμη  
**Πάτρα** ..... Χαραλάμπη 57. 262 24 Ψηλά Αλώνια  
**Ηράκλειο – Κρήτης** ..... Λεωφ. Εθνικής Αντιστάσεως 23 & Καλαμά, 713 06 Ηράκλειο  
**Κύπρος** ..... Αρχ. Μακαρίου Γ 39. 2407 Εγκωμη Λευκωσία, Κύπρος

**18182** ..... 24 ώρες / 7 ημέρες, τυπική χρέωση κλήσης προς εθνικά δίκτυα

## **ΠΑΝΕΛΛΑΔΙΚΟ ΤΗΛΕΦΩΝΟ ΕΞΥΠΗΡΕΤΗΣΗΣ ΠΕΛΑΤΩΝ**

## Amaca uygun kullanım

Bu cihaz sadece evde ve ev ortamında kullanılmak için tasarlanmıştır. Cihazı sadece eviniz için hazırlayacağınız miktarda ürünler için kullanınız.

Cihaz, besinlerin karıştırılması, yoğrulması, çırpılması, kesilmesi ve rendelenmesi için uygundur. Cihaz başka cisimlerin veya maddelerin işlenmesi için kullanılmamalıdır. Üretici tarafından izin verilmiş başka aksesuarlar kullanarak çeşitli uygulamaların gerçekleştirilmesi de mümkündür. Cihazı sadece izin verilen orijinal parçaları ve aksesuarları ile birlikte kullanınız. Başka cihazlara ait aksesuarları kesinlikle kullanmayınız.

Cihazı sadece normal oda sıcaklığında ve deniz seviyesinden en fazla 2000 m yükseklikte kullanınız.

## Önemli güvenlik uyarıları

Kullanım kılavuzunu dikkatlice okuyun, verilen bilgilere göre hareket edin ve ileride başvurmak üzere özenle saklayın! Cihazı başka birine verirken cihaz ile birlikte bu kılavuzu da teslim ediniz. Cihazın doğru kullanımına yönelik talimatların dikkate alınmaması nedeniyle oluşabilecek hasarlardan üretici sorumlu tutulamaz.

Bu cihaz fiziksel, duyuşsal ya da zihinsel engeli olan ya da deneyimi ve bilgisi yetersiz olan kişiler tarafından sadece, sorumlu bir kişinin nezareti altında veya cihazın güvenli kullanımını konusunda bilgilendirilmiş olmaları ve kullanımdan kaynaklanan tehlikeleri anlamış olmaları halinde kullanılabilir. Çocuklar cihazdan ve bağlantı kablosundan uzak tutulmalıdır ve cihazı kullanmaları yasaktır. Çocuklar cihazla oynamamalıdır. Temizlik ve kullanıcı bakımı çalışmalarını çocuklar tarafından gerçekleştirilmemelidir.

Cihazı sadece tipe etiketi üzerinde bildirilen bilgilere göre elektrik gerilimine bağlayınız ve çalıştırınız. Cihazın kendisinde ya da bağlantı kablosunda arıza varsa kullanmayınız. İşletme anında hareket eden aksesuar veya ek parçalar değiştirilmeden önce, cihaz kapatılmalı ve elektrik fişini prizden çıkarılmalıdır. Cihaz, başında kimse yokken, monte edilmeden önce, sökölüp parçalarına ayrılmadan önce veya temizlenmeden önce daima elektrik şebekesinden ayrılmalıdır. Elektrik kablosunu keskin kenarlar ve sıcak yüzeyler üzerinden geçecek şekilde çekmeyiniz. Herhangi bir tehlikeli duruma yer vermemek için, cihazın bağlantı kablosunda herhangi bir hasar olduğu zaman, sadece üretici tarafından, üreticinin yetkili servisi tarafından veya benzeri yetki ve eğitime sahip başka bir uzman eleman tarafından değiştirilmelidir. Cihazda yapılacak onarımlar, herhangi bir tehlike oluşmasını önlemek için, sadece yetkili servisimiz tarafından yapılmalıdır.

## **Bu cihaz için güvenlik bilgi ve uyarıları**

### **⚠ Yaralanma tehlikesi**

### **⚠ Elektrik çarpma tehlikesi**

Elektrik kesilmesi halinde, cihaz açık kalır ve elektrik yeniden gelince, cihaz yeniden hareket etmeye başlar.

Ana cihaz asla suya sokulmamalıdır, asla akan su altında tutulmamalıdır ve bulaşık makinesinde yıkanmamalıdır.

Bir arıza giderilmeden önce, elektrik fişi çekilip prizden çıkarılmalıdır.

### **⚠ Dönen alet ve takımlardan dolayı yaralanma tehlikesi söz konusudur!**

Cihaz çalışırken elinizi karıştırma kabının, yani çanağın içine kesinlikle sokmayınız. Malzemeleri cihazın içine itmek için daima tıkaçı kullanınız. Cihaz kapatıldıktan sonra, tahrik sistemi (motor) kısa bir süre hareket etmeye devam eder. Cihaza takılan aletleri sadece cihazın tahrik sistemi (motor) dururken değiştiriniz.

### **⚠ Keskin bıçaklarından/dönen tahrik sisteminden (motordan) dolayı yaralanma tehlikesi söz konusudur!**

Keskinlikle cihaz üzerine takılmış mikser kabının içine elinizi sokmayınız! Mikser kabını sadece tahrik sistemi (motor) duruyorken çıkarınız / takınız. Genel doğrayıcı kabını sadece tahrik sistemi (motor) duruyorken çıkarınız/takınız.

### **⚠ Keskin bıçaklardan dolayı yaralanma tehlikesi söz konusudur!**

Genel doğrayıcı bıçağının ağızlarına çıplak elleriniz ile dokunmayınız. Universal bıçağı kullanılmadığınız zaman, daima bıçak koruyucu parçasında muhafaza ediniz. Temizleme işlemi için bir fırça kullanınız. Elinizle keskin bıçaklara ve doğrama diskinin kenarlarına dokunmayınız ve tutmayınız. Diskleri sadece orta kısımdaki plastik bölüm üzerinden tutunuz! Elinizi malzeme ilave etme ağızı içine sokmayınız. Malzemeleri içeri itmek için sadece tıkaçı kullanınız. Bıçak ünitesinin bıçak ağızlarına çıplak elleriniz ile dokunmayınız. Temizleme işlemi için bir fırça kullanınız.

### **⚠ Haşlanma tehlikesi!**

Mikserde sıcak malzeme işlendiği zaman, kapaktaki huniden sıcak buhar çıkar. En fazla 0,4 litre sıcak veya köpüren sıvı doldurunuz.





### **⚠ Yaralanma tehlikesi!**

Aksesuarları kesinlikle ana cihaz üzerinde monte etmeyiniz.

### **⚠ Önemli!**

Cihaz her kullanımdan sonra veya uzun süre kullanılmadıysa mutlaka iyice temizlenmelidir. → *“Cihazın temizlenmesi ve bakımı”* bkz. sayfa 145

## Cihazdaki ya da aksesuarlardaki sembollerin açıklaması

	Dikkat! Dönen aletler. Elinizi malzeme ilave etme ağız içine sokmayınız.		Mikser/ufalama bıçaklı bıçak ünitesi
	Bıçak ünitesini mikser ya da genel doğrayıcı kabı içinde kilitleyiniz.		Öğütme bıçaklı bıçak ünitesi
	Bıçak ünitesini mikser ya da genel doğrayıcı kabından çıkarınız.		

**Yeni bir Bosch cihazı satın aldığınız için sizi candan kutluyoruz. Ürünlerimiz hakkındaki ayrıntılı bilgileri internet sayfamızda bulabilirsiniz.**

### İçindekiler

Amaca uygun kullanım .....	139
Önemli güvenlik uyarıları .....	139
Genel bakış .....	141
Cihazın kullanılması .....	141
Cihazın temizlenmesi ve bakımı .....	145
Arıza durumunda yardım .....	146
Muhafaza edilmesi .....	146
Elden çıkartılması .....	146
Garanti .....	147
Tarifeler / Malzemeler / Malzemelerin işlenmesi .....	147

### Genel bakış

#### Resim

#### Ana cihaz

##### 1 Döner şalter

**0/off** = Stop

**M** = Azami devir sayısına sahip moment fonksiyonu, istenilen karıştırma süresi için, bu düğme ilgili konumda sabit tutulmalıdır.

Kademe 1–2, Çalışma hızı:

**1** = Düşük devir sayısı – Yavaş

**2** = Yüksek devir sayısı – Hızlı

##### 2 Tahrik sistemi

##### 3 Kablo gözü

##### 4 Karıştırma kabı

##### 5 Alet tutucu

##### 6 Aletler\*

- a Bıçak koruyucu parçası ile birlikte üniversal bıçak
- b Yoğurma kancası
- c Çırpma diski

##### 7 Doğrama diskleri\*

- a Çevrilebilen kesme diski – kalın/ince
- b Çevrilebilen rendeleme diski – kaba/ince
- c Kesmek ve raspalamak için çevrilir disk

##### 8 Kapak

- a Malzeme ilave etme veya doldurma ağız
- b Tıkaç

##### Aksesuarlar\*

##### 9 Mikser bıçaklı/doğrama bıçaklı ve contalı bıçak ünitesi

##### 10 Öğütme bıçaklı ve contalı bıçak ünitesi

##### 11 Üniversal doğrama kabı

##### 12 Mikser kabı

##### 13 Mikser kapağı

- a Malzeme ilave etme veya doldurma ağız
- b Huni

\* modele bağlı olarak

Eğer genel doğrayıcı cihazın teslimat kapsamına dahil değilse, yetkili servis üzerinden ısmarlanabilir (sipariş no. 12005833).

## Cihazın kullanılması

Cihazı ilk kez kullanmaya başlamadan önce, cihazı ve aksesuarlarını iyice temizleyiniz, bkz. "Temizlenmesi ve Bakımı".

### Smart tool detection (MCM3P...)

Her hız ayarı ayrı bir renk (gri veya kırmızı) ile işaretlenmiştir. Bu renkli kodlama sistemini aksesuarın üzerinde de bulabilirsiniz. Aksesuar otomatik olarak doğru hız ayarı ile bağlanır.

#### Düşük hız, gri, tahrik mili ile

Aletler ve doğrama diskleri için.



#### Yüksek hız, kırmızı, tahrik mili yok

Mikserler ve genel doğrayıcılar için.



### Hazırlanması

- Ana cihazı düz, sağlam ve temiz bir zemin üzerine yerleştiriniz.
- Elektrik kablosunu ihtiyaç duyduğunuz uzunluğa kadar çekip ana cihazdan dışarı çıkarınız.

### Önemli bilgiler

- Cihazı sadece döner şalter ile açınız ve kapatınız.
- Cihazı kesinlikle kapları, mikseri veya bir aleti çevirerek kapatmayınız.
- Cihazı sadece aletler ya da aksesuarlar tamamen monte edildikten sonra devreye sokunuz.

### Kap ve aksesuarlar/aletler

#### ⚠ Dönen alet ve takımlardan dolayı yaralanma tehlikesi söz konusudur!

Cihaz çalışırken elinizi karıştırma kabının, yani çanağın içine kesinlikle sokmayınız. Malzemeleri cihazın içine itmek için daima tıkaçı kullanınız.

Cihaz kapatıldıktan sonra, tahrik sistemi (motor) kısa bir süre hareket etmeye devam eder. Cihaza takılan aletleri sadece cihazın tahrik sistemi (motor) dururken değiştiriniz.

#### Dikkat!

Kabın içinde yapılan çalışmalarda, cihaz sadece kap takılı olduğunda ve ayrıca kapak takılı ve sıkıştırılmış olduğunda devreye sokulabilir.

## Üniversal bıçak

Doğramak, kıymak, karıştırmak ve yoğurmak için kullanılır.



#### ⚠ Keskin bıçaklardan dolayı yaralanma tehlikesi söz konusudur!

Genel doğrayıcı bıçağının ağızlarına çıplak elleriniz ile dokunmayınız. Üniversal bıçağı kullanılmadığınız zaman, daima bıçak koruyucu parçasında muhafaza ediniz. Üniversal bıçağı sadece plastik tutamak kenarından tutunuz.

## Yoğurma kancası

Ağır hamurların yoğrulması ve doğranmaması gereken malzemelerin (örn. kuru üzüm, çikolata parçacıkları) hamura karıştırılması için kullanılır.





## Çırpma diski

Kremşanti, yumurta akı kreması, mayonez için kullanılır.





### Resim B

- Kabı yerine takınız (kabın üzerindeki ok işareti cihazdaki noktaya bakmalı ) ve sonuna kadar saatin çalışma yönünde çeviriniz ()
  - Alet tutucuyu kabın içine yerleştiriniz.
  - Üniversal bıçağı, çırpma diskini veya yoğurma kancasını alet mesnedine takınız ve serbest bırakınız.
- Yerleştirme işleminde aletlerin konumuna dikkat ediniz! Aletleri sonuna kadar aşağıya doğru bastırınız.**

### Dikkat!

İşlenecek malzemeyi daima aletleri taktıktan sonra ilave ediniz.

- Malzemeleri miksere doldurunuz.
- Tıkaçlı kapağı takınız (kapaktaki ok işareti kabın üzerindeki noktaya bakmalıdır ) ve saatin çalışma yönünde çeviriniz ()
- Kapağın dili sonuna kadar kabın tutamağındaki yuvaya girip oturmalıdır.
- Elektrik fişini prize takınız.
- Döner şalteri istediğiniz kademeye ayarlayınız.
- Malzeme ilave etmek için, döner şalteri **0/off** konumuna ayarlayınız.

- Tıkacı çıkarınız ve malzemeleri ilave etme ağızı üzerinden doldurunuz. Tıkaç, ölçme kabı olarak kullanılabilir.

## Doğrama diksleri

### ⚠ Keskin bıçaklardan dolayı yaralanma tehlikesi söz konusudur!

Elinizle keskin bıçaklara ve doğrama diskini kenarlarına dokunmayınız ve tutmayınız. Diskleri sadece ortalarındaki plastik bölümden tutunuz. Elinizi malzeme ilave etme ağızı içine sokmayınız. Malzemeleri içeri itmek için sadece tıkacı kullanınız.

### Çevrilebilen kesme disk – kalın/ince



Meyve ve sebze kesmek için kullanılır. İşleme 1. kademede yapılmalıdır.

Çevrilebilen kesme disk üzerindeki tanım: Kalın kesme tarafı için "grob", ince kesme tarafı için "fein"

### Dikkat!

Çevrilebilen kesme disk, sert peynir, ekme, sandviç ekmeği ve çikolata kesmek için uygun değildir. Pişirilmiş, dağılmadan pişen türden patatesleri sadece soğukken kesiniz.

### Çevrilebilen rendeleme disk – kaba/ince



Sert peynir (örn. parman), soğutulmuş çikolata ve fındık türleri rendelemek için kullanılır. İşleme 1. kademede yapılmalıdır.

Çevrilebilen raspalama disk üzerindeki tanım: Kaba raspalama tarafı için "2" İnce raspalama tarafı için "4"

### Dikkat!

Çevrilebilen raspalama disk, fındık türlerini raspalamak için uygun değildir. Yumuşak peyniri sadece kaba taraf ile 2 kademede raspalayınız.

### Kesmek ve raspalamak için çevrilir disk



Meyve, sebze ve peynir kesmek ve rendelemek için kullanılır. İşleme 2. kademede yapılmalıdır.

**Bilgi:** Sert besinleri kesme/çevrilebilen rendeleme disk ile işlemeyiniz, aksi halde bıçak körelebilir. Bunun için çevrilebilen kesme diskini (kalın/ince) kullanınız.

### Resim

- Kabı yerine takınız (kabın üzerindeki ok işareti cihazdaki noktaya bakmalı  $\frac{\text{ok}}{\text{ok}}$ ) ve sonuna kadar saatin çalışma yönünde çeviriniz ( $\frac{\text{ok}}{\text{ok}}$ ).

- Alet tutucuyu kabın içine yerleştiriniz.

İstenilen kullanıma göre:

- Doğrama diskini alet mesnedi üzerine yerleştiriniz. İsteddiğiniz kesme/raspalama tarafını üst tarafa çeviriniz. Diskleri disk mesnedi üzerine öyle yerleştiriniz ki, alet mesnedindeki kavramalar diskin deliklerine tutunsun.

- Tıkaçlı kapağı takınız (kapaktaki ok işareti kabın üzerindeki noktaya bakmalıdır  $\frac{\text{ok}}{\text{ok}}$ ) ve saat dönüş yönünde çeviriniz ( $\frac{\text{ok}}{\text{ok}}$ ). Kapağın dili sonuna kadar kabın tutamağındaki yuvaya girip oturmalıdır.

- Elektrik fişini prize takınız.

- Döner şalteri istediğiniz kademeye ayarlayınız.

- Kesme veya rendeleme malzemesini doldurunuz.

- Kesilecek veya raspalanacak besin tıkaç ile sadece hafif bastırılarak cihazın içine itelenmelidir. Tıkacı çıkarınız ve malzemeleri ilave etme ağızı üzerinden doldurunuz.

### Dikkat!

Kabı, kesilmiş veya raspalanmış besinler tutucu diske temas edecek kadar fazlalaşmadan önce boşaltınız.

## İşiniz sona erdikten sonra

- Döner şalteri **0/off** konumuna ayarlayınız.

- Elektrik fişini çekip çıkarınız.

- Kapağı saatin çalışma yönünün tersine doğru çeviriniz ve çıkarınız.

- Aleti çıkarınız:

Alet mesnedini, üniversal bıçak, çırpma disk ya da yoğurma kancası ile birlikte çanaktan dışarı çıkarınız. Aleti, alet mesnedinden çıkarınız.

- Doğrama disklerini orta kısımdaki plastik bölüm üzerinden tutup dışarı çıkarınız. Aleti mesnedini kabın içinden çıkarınız.

- Kabı saatin çalışma yönünün tersine doğru çeviriniz ve çıkarınız.
- Tüm parçaları temizleyiniz, bakınız “Cihazın temizlenmesi ve bakımı”.

## Mikser

Mikser bıçaklı/doğrama bıçaklı bıçak ünitesi, sıvı ya da yarı katı besinleri karıştırmak, çiğ meyve ve sebzeleri doğramak/kıymak ve besinleri pürelmek için uygundur.

### Dikkat!

Mikser zarar görebilir. Bu cihaz ile, derin dondurulmuş malzemeler (küp buz hariç) işlemeyiniz. Mikseri kesinlikle boş çalıştırmayınız.

### ⚠ Keskin bıçaklarından/döner tahrik sisteminden (motordan) dolayı yaralanma tehlikesi söz konusudur!

Mikser cihaza takılıyken kesinlikle mikser ekinizi sokmayınız! Mikseri cihazdan çıkarcığınız/cihazı takarcığınız zaman cihazın durur vaziyette olmasına özellikle dikkat ediniz! Bıçak ünitesinin bıçak ağızlarına çıplak elleriniz ile dokunmayınız. Temizleme işlemi için bir fırça kullanınız.

### ⚠ Haşlanma tehlikesi!

Mikserde sıcak malzeme işlendiği zaman, kapaktaki huniden sıcak buhar çıkar. En fazla 0,4 litre sıcak veya köpüren sıvı doldurunuz.



### Resim D

- Contayı bıçak ünitesi üzerine yerleştiriniz. Contanın doğru yerleşmesine dikkat ediniz.

### Önemli bilgiler

Eğer conta hasarlıysa veya doğru yerleştirilmemişse, dışarıya sıvı sızabilir.

- Bıçak ünitesini mikser bıçağı/doğrama bıçağı ile birlikte mikser kabının içine yerleştiriniz ve saatin çalışma yönünün tersine doğru çevirerek kilitleyiniz (⏸). En azından ok mikser kabındaki işaret ile aynı hizaya gelene dek çeviriniz.
- Mikser kabını ters çeviriniz (bıçak ünitesi aşağıya doğru).

- Karıştırma bardağını takınız (bardak üzerindeki ok işareti, cihaz üzerindeki noktaya denk gelmelidir ) ve saatin çalışma yönünde sonuna kadar çeviriniz ().
- Malzemeleri miksera doldurunuz. Azami sıvı malzeme miktarı = 1,0 litre; (azami köpüren veya sıcak sıvı malzeme miktarı = 0,4 litre). İşlenebilecek en uygun katı besin miktarı = 80 gram
- Kapağı takınız ve sıkıca bastırınız. Çalışma esnasında kapağı sabit tutunuz.
- Elektrik fişini prize takınız.
- Döner şalteri istediğiniz kademeye ayarlayınız.
- Malzeme ilave etmek için, döner şalteri **0/off** konumuna ayarlayınız.
- Kapağı açıp alınız ve malzemeleri doldurunuz

veya

- huniyi çıkarınız ve katı malzemeleri işlendikçe ilave etme ağızı üzerinden ilave ediniz

veya

- sıvı malzemeleri huni üzerinden ilave ediniz.

## İşiniz sona erdikten sonra

- Döner şalteri **0/off** konumuna ayarlayınız.
- Elektrik fişini çekip çıkarınız.
- Mikseri saatin çalışma yönünün tersine doğru çeviriniz ve çıkarınız.
- Kapağı çıkarınız.
- Bıçak ünitesini saatin çalışma yönünde çevirip çözünüz (⏸) ve mikser kabından çıkarınız.
- Tüm parçaları temizleyiniz, bakınız “Cihazın temizlenmesi ve bakımı”.

## Genel doğrayıcı

Kullanım (modele bağlı):

- Mikser bıçaklı/doğrama bıçaklı bıçak ünitesi , et, sert peynir, soğan, otsu baharatlar, sarımsak, meyve ve sebze doğramak ve kıymak için uygundur.



– Öğütme üst parçalı bıçak ünitesi , az miktarda baharat (örn. karabiber, çemen, ardiç, tarçın, kuru anason, safran), tahıl (örn. buğday, darı, keten tohumu), kahve veya şeker öğütmek ve ufalamak için kullanılır. Küçük hindistan cevizi, kurutulmuş zencefil vs. gibi, kahve çekirdeğinden büyük olan çok kuru ve katı besinleri öğütmek için uygun değildir ... .

### Dikkat!

Sadece kavrulmuş kahve kahve ve espresso çekirdekleri doldurunuz.

### ⚠ Keskin bıçaklarından/döner tahrik sisteminden (motordan) dolayı yaralanma tehlikesi söz konusudur!

Genel doğrayıcıyı sadece tahrik sistemi (motor) duruyorken çıkarınız/takınız. Bıçak ünitesinin bıçak ağızlarına çıplak elleriniz ile dokunmayınız. Temizleme işlemi için bir fırça kullanınız.





**Resim 14**, genel doğrayıcıyla çalışılırken söz konusu olan azami miktarlar ve işleme süreleri hakkında bilgiler içerir.

### Resim 14

- Genel doğrayıcı kabını deliği yukarıda olacak şekilde konumlandırınız.
- Dođranacak gıda maddelerini bardađa doldurunuz. Kabın üzerindeki **MAX** (AZM.) işaretini dikkate alınız!
- Contayı bıçak ünitesi üzerine yerleřtiriniz. Contanın dođru yerleřmesine dikkat ediniz.

### Önemli bilgiler

Eđer conta hasarlıysa veya dođru yerleřtirilmemişse, dışarıya sıvı sızabilir.

- Bıçak ünitesini (/ ) genel doğrayıcı kabının içine yerleřtiriniz ve saatin çalışma yönünün tersine dođru çevirerek kilitleyiniz (). En azından ok, genel doğrayıcı kabındaki işaret ile aynı hizaya gelene dek çeviriniz..
- Genel doğrayıcıyı ters çeviriniz (bıçak ünitesi aşağıya dođru).
- Genel doğrayıcıyı yerine takınız (kabın üzerindeki ok işareti cihazdaki noktaya bakmalı ) ve sonuna kadar saatin çalışma yönünde çeviriniz ().
- Elektrik fişini prize takınız.

- Döner şalteri istediđiniz kademeye ayarlayınız.

**Bilgi:** Cihaz ne kadar uzun çalıştırılırsa, dođranan besin o kadar ince olur. Aksesuarların kullanılması ile ilgili öneriler için “Tarifeler/Malzemeler/Malzemelerin işlenmesi” bölümüne bakabilirsiniz. İşiniz sona erdikten sonra

- Döner şalteri **0/off** konumuna ayarlayınız.
- Elektrik fişini çekip çıkarınız.
- Üniversal doğrayıcıyı saatin çalışma yönünün tersine dođru çeviriniz ve çıkarınız.
- Genel doğrayıcıyı ters çeviriniz (bıçak ünitesi yukarıya dođru).
- Bıçak ünitesini saatin çalışma yönünde çevirip çözünüz () ve genel dođrama kabından çıkarınız.
- Kabı boşaltınız.
- Tüm parçaları temizleyiniz, bakınız “Cihazın temizlenmesi ve bakımı”.

## Cihazın temizlenmesi ve bakımı

Cihazın bakıma ihtiyacı yoktur.

İtinalı ve iyi temizleme, cihazın zarar görmesini önler ve işlevselliđini korur. Münferit parçaların temizlenmesine genel bir bakış için bakınız **Resim 15**.

### ⚠ Elektrik çarpma tehlikesi!

Ana cihazı kesinlikle suya sokmayınız ve akan su altına tutmayınız.

### Dikkat!

Cihazın yüzeyi zarar görebilir. Ovalama gerektiren deterjan veya temizlik malzemesi kullanmayınız.

**Bilgi:** Örn. havuç ve kırmızı lahana gibi besinlerin işlenmesinde, plastik parçalarda renk alma söz konusu olabilir; bu renkler, yemekler için kullanılan az miktarda likit yağ ile silinebilir.

### Ana cihazın temizlenmesi

- Elektrik fişini çekip çıkarınız.
- Ana cihazı nemli bir bez ile siliniz. Gerekirse biraz bulaşık deterjanı kullanınız.
- Ardından cihazı silip kurulayınız.

## Karıştırma kabının ve aksesuarlarının temizlenmesi

### ⚠ Keskin bıçaklardan dolayı yaralanma tehlikesi söz konusudur!

Genel doğrayıcı bıçağının ağızlarına çıplak elleriniz ile dokunmayınız. Üniversal bıçağı kullanılmadığınız zaman, daima bıçak koruyucu parçasında muhafaza ediniz.

Temizleme işlemi için bir fırça kullanınız. Elinizle keskin bıçaklara ve doğrama diskinin kenarlarına dokunmayınız ve tutmayınız. Diskleri sadece ortalarındaki plastik bölümden tutunuz.

Tüm parçalar bulaşık makinesinde yıkanmaya elverişlidir. Plastik parçaları bulaşık makinesine yerleştirirken, sıkıştırılmamasına dikkat ediniz, aksi halde yıkama işlemi esnasında kalıcı deformasyonlar söz konusu olabilir!

## Mikserin/genel doğrayıcının temizlenmesi

### ⚠ Keskin bıçaklardan dolayı yaralanma tehlikesi söz konusudur!

Bıçak ünitesinin bıçak ağızlarına çıplak elleriniz ile dokunmayınız. Temizleme işlemi için bir fırça kullanınız.

Karıştırma bardağı (bıçak ünitesi hariç), kapak ve huni bulaşık makinesinde yıkanabilir. Bıçak ünitesini bulaşık makinesinde yıkamayınız; musluktan akan su altında yıkayınız (su içinde bırakmayınız). Contayı temizlemek için çıkarınız.

## Arıza durumunda yardım

### ⚠ Yaralanma tehlikesi!

Bir arıza giderilmeden önce, elektrik fişi çekilip prizden çıkarılmalıdır.

#### Arıza:

Cihaz harekete geçmiyor veya çalıştırma esnasında kapanıyor.

#### Muhtemel nedeni:

Kap veya kapak ya da aksesuar doğru takılmamış veya çözülmüş.

#### Giderilmesi:

■ Döner şalteri **0/off** konumuna ayarlayınız.

- Kabı/kapağı ya da aksesuarı doğru takınız ve sonuna kadar sıkıca çeviriniz.
- Cihaz tekrar çalıştırınız.

### Önemli not

Eğer arıza bu şekilde giderilemiyorsa, lütfen yetkili servise (bu kılavuzun sonundaki yetkili servislerin adreslerine bakınız) başvurunuz.

## Muhafaza edilmesi

### Resim H

Aletler muhafaza edilmek için ve yerden tasarruf edilerek kabın içine yerleştirilebilir.

## Elden çıkartılması



### AEEE Yönetmeliğine Uyum ve Atık Ürünün Elden Çıkarılması

■ Ambalaj malzemesini çevre kurallarına uygun şekilde imha ediniz. Bu ürün T.C. Çevre ve Şehircilik Bakanlığı tarafından yayımlanan "Atık Elektrikli ve Elektronik Eşyaların Kontrolü Yönetmeliği"nde belirtilen zararlı ve yasaklı maddeleri içermez.

AEEE yönetmeliğine uygundur.

Bu ürün, geri dönüşümlü ve tekrar kullanılabilir nitelikteki yüksek kaliteli parça ve malzemelerden üretilmiştir.

Bu nedenle, ürünü, hizmet ömrünün sonunda evsel veya diğer atıklarla birlikte atmayın. Elektrikli ve elektronik cihazların geri dönüşümü için bir toplama noktasına götürünüz. Bu toplama noktalarını bölgenizdeki yerel yönetime sorun.

Kullanılmış ürünleri geri kazanıma vererek çevrenin ve doğal kaynakların korunmasına yardımcı olun.

Ürünü atmadan önce çocukların güvenliği için elektrik fişini kesin ve kilit mekanizmasını kırarak çalışmaz duruma getirin.

## Garanti



Bu cihaz için, yurt dışındaki temsilciliklerimizden vermiş olduğu garanti şartları geçerlidir. Bu hususta daha detaylı bilgi almak için, cihazı satın aldığınız satıcıya baş vurunuz. Garanti süresi içerisinde bu garantiden yararlanabilmek için, cihazı satın aldığınızı gösteren fişi veya faturayı göstermeniz şarttır.







### Makinenizi daha verimli kullanabilmeniz için:







- Bu cihazlar ev tipi kullanıma uygundur, endüstriyel (sanayi tipi) kullanıma uygun değildir.
- Cihazı sadece tip levhasındaki bilgilere uygun bir şekilde elektrik prizine bağlayıp çalıştırınız.
- Cihazınızı kullanmayacaksanız, düğmesinden kapatıp kaldırınız.

Değişiklik hakları mahfuzdur.

## Tarifeler / Malzemeler / Malzemelerin işlenmesi

Aletler	Devir sayısı	Süre	Tarifeler / Malzemeler / Malzemelerin işlenmesi
 veya 	düşük	yakl. 1-2 dakika	<b>Mayalı hamur</b> <ul style="list-style-type: none"> <li>– Azami 500 g un</li> <li>– 25 g maya veya 1 paket kuru maya</li> <li>– 220 ml süt (oda sıcaklığında)</li> <li>– 1 yumurta</li> <li>– 1 tutam tuz</li> <li>– 80 g şeker</li> <li>– 60 g tereyağı</li> <li>– ½ limonun kabuğu (limon aroması)</li> </ul> <ul style="list-style-type: none"> <li>■ Tüm malzemeleri (süt hariç) kabın içine doldurunuz.</li> <li>■ Döner şalteri 10 saniye boyunca düşük bir devir sayısına ayarlayınız.</li> <li>■ Sütü ilave ediniz ve düşük devir sayısı ile yakl. 1½ dakika karıştırınız.</li> </ul> <p>İşlenecek malzemelerin sıcaklığı aynı olmalıdır. Hamur düzgün bir kıvama ulaştınca, hamuru sıcak bir yerde bekletiniz.</p>
	M		<b>Soğan, sarmısak</b> <ul style="list-style-type: none"> <li>– bir ve birden fazla soğan, dörde bölünmüş, 300 g</li> <li>– kadar 1 diş sarımsak, 300 g</li> </ul> <ul style="list-style-type: none"> <li>■ İstedığınız kadar küçülünceye kadar kesmeye devam ediniz.</li> </ul>

Aletler	Devir sayısı	Süre	Tarifeler / Malzemeler / Malzemelerin işlenmesi
	yüksek		<b>Sert peynir (örn. parmesan)</b> – 10-200 g ■ Peyniri küp şeklinde kesiniz. ■ İstedığınız kadar küçülünceye kadar kesmeye devam ediniz.
	yüksek		<b>Çikolata</b> – 50-200 g ■ Çikolatayı küçük parçalar halinde kesiniz veya kırınız. ■ İstedığınız kadar küçülünceye kadar kesmeye devam ediniz.
	yüksek		<b>Maydanoz</b> – 10-50 g ■ İstedığınız kadar küçülünceye kadar kesmeye devam ediniz.
	yüksek		<b>Et, ciğer</b> (kıyma et, tartar vs. için) – 50-500 g ■ Kemikleri, kıkırdakları, deri ve sinirleri etten ayırınız, eti kuşbaşı şeklinde doğrayınız. Eti küçük parçalar (kuşbaşı) şeklinde kesiniz. Etili hamur, doldurma malzemesi ve börek hazırlamak için: ■ Eti (sığır, domuz, dana, tavuk, balık, vs.) diğer ek malzemeler ve baharatlar ile birlikte cihazın kabına doldurunuz ve hamur kıvamına gelinceye kadar işleyiniz.
	yüksek	yakl. 1,5-2 dakika	<b>Çilek şerbeti</b> – 250 g dondurulmuş çilek – 100 g pudra şekeri – 180 ml kaymak (hemen hemen bir küçük kutu dolusu) ■ Tüm malzemeleri cihazın kabına doldurunuz. Cihazı derhal çalıştırınız, aksi halde malzemeler iyi ve düzgün karışmaz. Malzemeler krema kıvamına ulaşıncaya kadar karıştırmaya devam ediniz.
	düşük		<b>Yumurta akı kreması</b> – 2-6 yumurta akı ■ Düşük devirde çalıştırınız.
	yüksek		<b>Kremşanti</b> – 200-400 g ■ Yüksek devir sayısı ile çırpınız.

Aletler	Devir sayısı	Süre	Tarifeler / Malzemeler / Malzemelerin işlenmesi
	düşük / yüksek		<p><b>Mayonez</b></p> <ul style="list-style-type: none"> <li>– 1 yumurta</li> <li>– 1 kahve kaşığı hardal</li> <li>– 150-200 ml sıvı yağ</li> <li>– 1 çorba kaşığı limon suyu veya sirke</li> <li>– 1 tutam tuz</li> <li>– 1 tutam şeker</li> </ul> <p>İşlenecek malzemelerin sıcaklığı aynı olmalıdır.</p> <ul style="list-style-type: none"> <li>■ Bütün malzemeleri (yağ hariç) kademe 1'de bir kaç saniye karıştırınız.</li> <li>■ Cihazı 2 kademesine alınız, yağı yavaşça ilave etme deliğinden içeri dökünüz ve tüm malzeme emülsiyonlaşmaya kadar karıştırınız.</li> </ul> <p><b>Mayonezi kısa sürede kullanınız, fazla muhafaza etmeyiniz.</b></p>
	yüksek / M		<p><b>Fındık türleri, badem</b></p> <ul style="list-style-type: none"> <li>– 50-200 g</li> <li>■ Kabuklarını tamamen ayırınız, aksi halde mikserin bıçağı körelir.</li> <li>■ İstedığınız kadar küçülünceye kadar kesmeye devam ediniz.</li> </ul>
	yüksek / M		<p><b>Meyve veya sebze püresi</b></p> <ul style="list-style-type: none"> <li>– elma ezmesi, ıspanak, havuç ve domates püresi; çiğ veya pişmiş</li> <li>■ Malzemeleri ve baharatları birlikte mikserde doldurunuz ve püre haline gelinceye kadar işleyiniz.</li> </ul>
	yüksek		<p><b>Çikolatalı süt</b></p> <ul style="list-style-type: none"> <li>– 80 g–100 g kadar soğutulmuş çikolata</li> <li>– yaklaşık 400 ml sıcak süt</li> <li>■ Çikolatayı mikserde doğrayınız, sıcak sütü ilave ediniz ve kısa bir süre karıştırınız.</li> </ul>
	M		<p><b>Ballı fındık ezmesi (CNCM12C)</b></p> <ul style="list-style-type: none"> <li>– 20 g fındık</li> <li>– 80 g bal (oda sıcaklığında)</li> <li>■ Fındıkları genel doğrayıcı kabına doldurunuz ve mikser bıçağı/ doğrama bıçağı ile yakl. 5 saniye M kademesinde doğrayınız.</li> <li>■ Genel doğrayıcı kabını çıkarınız, ters çeviriniz ve bıçak ünitesini dışarı çıkarınız.</li> <li>■ Balı ilave ediniz. Genel doğrayıcı kabını tekrar bıçak ile kilitleyiniz ve ana cihaza takıp oturtunuz.</li> <li>■ Balın bıçak üzerinden tamamen aşağıya akmasını bekleyiniz. Sonra hepsini 5 saniye M modunda karıştırınız.</li> </ul>
	<b>Resim E</b>		<p>genel doğrayıcı kabı ve bıçak üniteleri ile çalışılırken söz konusu olan azami miktarlar ve işleme süreleri hakkında bilgiler içerir.</p>



**Bosch Çağrı  
Merkezi**

**444 6 333**  
7/24 hizmetinizde



**BOSCH**

(Sabit telefonlardan veya cep telefonlarından alan kodu çevirmeden)

Sabit telefonlardan yapılan aramalarda kullanmakta olduğunuz tarife üzerinden, cep telefonu ile yapılan aramalarda ise **kayıtlı** olduğunuz GSM operatörünün tarifesi üzerinden ücretlendirme yapılmaktadır.

## Yazılı başvurular için adresimiz

BSH Ev Aletleri Sanayi ve Ticaret AŞ

Fatih Sultan Mehmet Mah. Balkan Cad. No: 51 Ümraniye 34771 - İstanbul

Bosch'u tercih ettiğiniz için teşekkür eder, ürününüzü iyi günlerde kullanmanızı dileriz.



### KÜÇÜK EV ALETLERİ GARANTİ BELGESİ

- Cihazınız; kullanma kılavuzunda gösterildiği şekilde kullanılması ve yetkili kıldığımız teknik servis elemanları dışındaki şahıslar tarafından bakım, onarım veya başka bir nedenle müdahale edilmemiş olması şartıyla bütün parçaları dahil olmak üzere tamamen malzeme, işçilik ve üretim hatalarına karşı **2 (iki) YIL SÜRE İLE GARANTİ EDİLMİŞTİR.**
- Bu garanti belgesinde yer alan şartlar, Türkiye de satılan ürünler için geçerlidir.
- Arızaların giderilmesi konusunda uygulanacak teknik yöntemlerin tespiti ile değiştirilecek parçaların saptanması tamamen firmamıza aittir.
- Malin tesliminden sonraki yüklenme, boşaltma ve sevkiyat anında meydana gelecek arızalar garanti kapsamı dışındadır.
- Kullanma hatalarından meydana gelen hasar, arıza ve bilgilendirme hizmetleri garanti kapsamı dışındadır.
- Voltaj düşüklüğü veya fazlalığı, hatalı elektrik tesisatı, ürün etiketinde yazılı voltajdan farklı voltajda kullanma nedenlerinden meydana gelen hasar ve arızalar garanti kapsamı dışındadır.
- Doğal afetler (Deprem -Sel baskını v.b.) yangın ve yıldırım düşmesinden meydana gelecek arızalar ve hasarlar garanti kapsamı dışındadır.
- Belge üzerine tahrifat yapıldığı, cihazın üzerindeki orjinal seri numarası kaldırıldığı veya tahrifat yapıldığı takdirde garanti geçersizdir.

#### GARANTİ ŞARTLARI

- Garanti süresi, malin teslim tarihinden itibaren başlar ve 2 yıldır.
- Malin bütün parçaları dahil olmak üzere tamamı garantisini kapsamındadır.
- Malin aylığı olduğunun anlaşılması durumunda tüketicisi, 6502 sayılı Tüketicinin Korunması Hakkında Kanunun 11 inci maddesinde yer alan;

a- Sözleşmeden önce,

b- Satış bedelinden indirim isteme,

c- Ücretsiz onarılmasını isteme,

d- Satılan ayıpsız bir misli ile değiştirilmesini isteme,

haklarından birini kullanabilir.

- Tüketicinin bu haklarından **ücretsiz onarım hakkını** seçmesi durumunda satıcı; işçilik masrafı, değiştirilen parça bedeli ya da başka herhangi bir ad altında hiçbir ücret talep etmeksizin malin onarımını yapmak veya yaptırmakla yükümlüdür. Tüketicisi ücretsiz onarım hakkını üretici veya ithalatçıya karşı da kullanabilir. Satıcı, üretici ve ithalatçı tüketicinin bu hakkını kullanmasından müteselsilen sorumludur.
- Tüketicinin, **ücretsiz onarım hakkını** kullanması halinde malın;
  - Garanti süresi içinde tekrar arızalanması,
  - Tamiri için gereken azami sürenin aşılması,
  - Tamirinin mümkün olmadığında, yetkili servis istasyonu, satıcı, üretici veya ithalatçı tarafından bir raporla belirlenmesi durumlarında;**tüketicisi malin bedel iadesini, ayıp oranında bedel indirimini veya imkanı varsa malın ayıpsız misli ile değiştirilmesini** satıcıdan talep edilir. Satıcı, **tüketicinin talebini reddedemez.** Bu talebin yerine getirilmemesi durumunda satıcı, üreticiye ithalatçı müteselsilen sorumludur.
- Malin tamir süresi **20 iş gününü** geçemez. Bu süre, garanti süresi içerisinde mala ilişkin arızanın Yetkili Servis İstasyonuna veya satıcıya bildirim tarihi, garanti süresi dışında ise malın Yetkili Servis İstasyonuna teslim tarihinden itibaren başlar. Malın arızasının **10 iş günü** içerisinde giderilememesi halinde, üretici veya ithalatçı; malın tamiri tamamlandıncaya kadar benzer özelliklere sahip başka bir malı tüketicinin kullanımına tahsis etmek zorundadır. Malın garanti süresi içerisinde arızalanması durumunda, tamirde geçen süre garanti süresine eklenir.
- Malin kullanım kılavuzunda yer alan hususlara aykırı kullanılmasından kaynaklanan arızalar garanti kapsamı dışındadır.
- Tüketicisi, garantiden doğan haklarının kullanılmasını ille ilgili olarak çıkabilecek uyuşmazlıklarda yerleşim yerinin bulunduğu veya tüketicisi işleminin yapıldığı yerdeki **Tüketici Hakem Heyetine veya Tüketici Mahkemesine** başvurabilir.
- Satıcı tarafından bu **Garanti Belgesinin** verilmesi durumunda, tüketicisi **Gümrük ve Ticaret Bakanlığı Tüketicinin Korunması ve Piyasa Gözetimi Genel Müdürlüğüne** başvurabilir.

Bu ürün Bosch için BSH Ev Aletleri San. ve Tic. A.Ş. tarafından imal/ithal edilmektedir.

#### BSH EV ALETLERİ SAN. VE TİC. A.Ş.

Fatih Sultan Mehmet Mah. Balkan Cad. No: 51 Ümraniye 34771 - İstanbul

Tel.: (0216) 528 90 00 Faks: (0216) 528 91 88

Marka	Ürün İsmi
Bosch	Kahve Makinası
Bosch	Dilim Kesici
Bosch	EkmeK Kızartma Mak.
Bosch	Su Isıtıcı (Kettle)
Bosch	Mikser
Bosch	Mutfak Robotu
Bosch	Kahve Değirmeni
Bosch	Tost Makinası
Bosch	Kıyma Makinası
Bosch	Saç Kurutma Mak.
Bosch	Baskül
Bosch	Şarjlı El Süpürgesi
Bosch	Ütü
Bosch	Blender
Bosch	Saç Şekillendirme cihazı
Bosch	Meyva Sıkacağı
Bosch	Meyva ve Sebze Sıkacağı
Bosch	Masaj Aletleri

## Değerli Müşterimiz

Bosch Çağrı Merkezi 444 6 333 no.lu telefon numarası ile, 7 gün 24 saat hizmet vermektedir. Doğrudan bu numarayı çevirerek satış öncesi ve satış sonrası hizmetlerimizden faydalanabilirsiniz.

Bosch Çağrı Merkezimize ayrıca [www.bosch-home.com/tr](http://www.bosch-home.com/tr) adresindeki Müşteri Hizmetleri bölümünde bulunan Müşteri Hizmetleri Formunu doldurarak ya da 0216 528 91 88 no.lu telefona faks çekerek de ulaşabilirsiniz.

Yetkili Servis listemize aşağıda yazılı internet adreslerinden veya çağrı merkezi numaramızdan ulaşabilirsiniz.

[www.bosch-home.com/tr](http://www.bosch-home.com/tr)

[www.bosch-yetkiliservisi.com](http://www.bosch-yetkiliservisi.com)

### Aşağıda yer alan konularda yardımcı olmanızı rica ederiz.

1. Cihazınızı kullanma kılavuzunda belirtilen hususlara göre kullanmaya özen gösteriniz.
2. Ürününüzle ilgili hizmet talebiniz olduğunda yukarıda yazılı telefonlardan Çağrı Merkezimizi arayınız.
3. Hizmet için gelen teknisyene "BOSCH YETKİLİ SERVİS" kimlik kartını sorunuz. Bu kimlik kartı, 18 yaşından küçük elemanlara verilmemektedir.
4. Yetkili servisimiz, cihazınızda yapılan herhangi bir işlemden sonra size servis fişini düzenleyip vermek zorundadır. Bu servis fişini mutlaka isteyiniz ve kesinlikle saklayınız.



## DİKKAT

Garanti süresinin anlaşmazlık durumunda fatura tarihi esas alınacağından bu belge ile birlikte faturanın veya okunaklı fotokopisinin saklanması gereklidir.

## ÜRETİCİ VEYA İTHALATÇI FİRMANIN SATICI FİRMANIN

Ünvanı : BSH Ev Aletleri Sanayi ve Ticaret A.Ş. Ünvanı : .....

Adresi : FSM Mh. Balkan Cd. No.51, Adresi : .....

Ümraniye 34771 İstanbul Telefonu : .....

Telefonu : 0216 528 90 00 Pbx Faks : .....

Faks : 0216 528 91 88 E-posta : .....

E-posta : boschcagrimerkezi@bshg.com Fatura Tarih ve sayısı : .....

Yetkilinin imzası :  Teslim Tarihi ve yeri : .....

Yetkilinin imzası : .....

Firmanın Kaşesi:

BSH Ev Aletleri Sanayi ve Ticaret A.Ş.

Firmanın Kaşesi : .....

## MALIN

Cinsi : KÜÇÜK EV ALETLERİ

Markası : BOSCH

Modeli : .....

Garanti Süresi : 2 YIL

Azami tamir süresi : 20 İŞ GÜNÜ

Bandrol ve Seri No. : .....

## **Użytkowanie zgodne z przeznaczeniem**

Urządzenie jest przeznaczone wyłącznie do użytku w gospodarstwie domowym i podobnych otoczeniach. Używać urządzenia tylko do przygotowywania produktów w ilościach typowych dla gospodarstw domowych i przez czas typowy dla gospodarstw domowych.

To urządzenie jest przeznaczone do mieszania, zagniatania, ubijania, cięcia na plasterki i tarcia na wiórki produktów spożywczych.

Urządzenia nie wolno używać do przetwarzania innych substancji i przedmiotów. Użycie dodatkowych akcesoriów zaaprobowanych przez producenta umożliwia są dodatkowe zastosowania urządzenia. Urządzenia używać tylko z zaaprobowanymi, oryginalnymi częściami i akcesoriami. Nigdy nie używać akcesoriów przeznaczonych dla innych urządzeń.

Urządzenia wolno używać tylko w pomieszczeniach przy temperaturze pokojowej i na wysokości nie większej niż 2000 m nad poziomem morza.

---

## **Ważne wskazówki dotyczące bezpieczeństwa**

Należy dokładnie przeczytać instrukcję obsługi, stosować się do niej i starannie ją przechowywać! Przekazując urządzenie innej osobie należy dołączyć do niego niniejszą instrukcję. Niezastosowanie się do wskazówek instrukcji korzystania z urządzenia wyklucza odpowiedzialność producenta za wynikłe szkody.

To urządzenie może być obsługiwane przez osoby o ograniczonych zdolnościach fizycznych, sensorycznych lub umysłowych oraz osoby nieposiadające wystarczającego doświadczenia i/lub wiedzy pod warunkiem, że pozostają one pod nadzorem lub zostały pouczone o sposobie bezpiecznego korzystania z urządzenia i zrozumiwały związane z tym zagrożenia. Nie dopuszczać dzieci do urządzenia i przewodu zasilającego i nie pozwalać im na obsługiwanie urządzenia. Dzieciom nie wolno bawić się urządzeniem. Dzieciom nie wolno czyścić urządzenia ani wykonywać przewidzianych dla użytkownika czynności konserwacyjnych.

Urządzenie należy podłączyć i użytkować zgodnie z parametrami podanymi na tabliczce znamionowej. Urządzenie można używać tylko wtedy, gdy elektryczny przewód zasilający i samo urządzenie nie są uszkodzone. Przed wymianą elementów wyposażenia lub części dodatkowych, które znajdują się w ruchu podczas pracy urządzenia, należy koniecznie wyłączyć urządzenie i wyjąć wtyczkę z gniazdka sieciowego. Zawsze wyłączać urządzenie gdy jest bez nadzoru, przed montażem i demontażem oraz przed czyszczeniem.

Nie wolno ocierać elektrycznego przewodu zasilającego o ostre krawędzie ani gorące powierzchnie.



Aby uniknąć zagrożeń w przypadku uszkodzenia przewodu zasilającego należy zlecić jego wymianę wyłącznie producentowi albo jego autoryzowanemu serwisowi lub osobie o podobnych kwalifikacjach i odpowiednich uprawnieniach. Naprawy urządzenia może przeprowadzić tylko nasz autoryzowany punkt serwisowy.

## **Wskazówki bezpieczeństwa dla pracy z niniejszym urządzeniem**

### **⚠ Niebezpieczeństwo skaleczenia**

#### **⚠ Niebezpieczeństwo porażenia prądem elektrycznym**

W przypadku przerwy w dopływie prądu, urządzenie pozostaje włączone i po przerwie wznawia pracę. Korpusu urządzenia nigdy nie zanurzać w żadnych płynach, nigdy nie myć pod bieżącą wodą ani w zmywarce do naczyń. Przed przystąpieniem do usuwania usterek należy wyjąć wtyczkę z gniazdka sieciowego.

#### **⚠ Niebezpieczeństwo skaleczenia obracającymi się narzędziami!**

Podczas pracy urządzenia nie wolno wkładać rąk do miski. Do popychania składników używać tylko i wyłącznie popychacza. Po wyłączeniu urządzenia napęd pracuje jeszcze przez krótki czas. Narzędzia wymieniać tylko wtedy, gdy napęd jest wyłączony i nieruchomy.

#### **⚠ Niebezpieczeństwo skaleczenia ostrymi nożami/obracającym się napędem!**

Nigdy nie wkładać rąk do nałożonego dzbanka miksera! Dzbanek miksera nakładać/zdejmować tylko wtedy, gdy napęd jest nieruchomy. Kubek rozdrabniacza uniwersalnego nakładać/ zdejmować tylko wtedy, gdy napęd jest nieruchomy.

#### **⚠ Niebezpieczeństwo skaleczenia ostrymi nożami!**

Nie dotykać ostrzy noża uniwersalnego gołymi rękami. Jeżeli nóż uniwersalny nie jest używany, wtedy należy go umieścić w osłonie. Do czyszczenia używać szczotki. Nie dotykać ostrych noży i krawędzi tarcz rozdrabniających. Tarcze chwytać tylko za centralną część z tworzywa sztucznego! Nie wkładać rąk do otworu wysypowego. Produkty popychać tylko popychaczem. Nie dotykać ostrzy wkładki nożowej gołymi rękami. Do czyszczenia używać szczotki.

#### **⚠ Niebezpieczeństwo poparzenia!**

Podczas przetwarzania gorących produktów przez lejek w pokrywie wydostaje się para. Napełniać maksymalnie 0,4 litra gorących lub pieniających się płynów.





#### **⚠ Niebezpieczeństwo skaleczenia!**

Nigdy nie składać przystawki na module napędowym.

## Uwaga!

Urządzenie należy koniecznie czyścić po każdym użyciu lub po dłuższym okresie nieużywania. → „Czyszczenie i pielęgnacja” patrz strona 159

## Objaśnienie symboli na urządzeniu względnie wyposażeniu

	Uwaga! Obracające się narzędzia. Nie wkładać rąk do otworu wysypowego.		Wkładka nożowa z nożem do miksowania/rozdrabniania
	Wkładkę nożową zamocować w dzbanku miksera lub w kubku rozdrabniacza uniwersalnego.		Wkładka nożowa z nożem do mielenia
	Wkładkę nożową wyjąć z dzbanka miksera lub z kubka rozdrabniacza uniwersalnego.		

Serdecznie gratulujemy Państwu zakupu nowego urządzenia marki Bosch. Dalsze informacje dotyczące naszych produktów znajdują Państwo na naszej stronie internetowej.

## Spis treści

Użytkowanie zgodne z przeznaczeniem .	152
Ważne wskazówki dotyczące bezpieczeństwa .....	152
Opis urządzenia .....	154
Obsługa .....	155
Czyszczenie i pielęgnacja.....	159
Usuwanie drobnych usterek .....	159
Przechowywanie .....	159
Ekologiczna utylizacja.....	160
Gwarancja .....	160
Przepisy kulinarne / składniki / przygotowanie .....	160

## Opis urządzenia

### Rysunek

#### Korpus urządzenia

#### 1 Przełącznik obrotowy

0/off = stop

M = włączanie chwilowe, najwyższa liczba obrotów, przełącznik przytrzymać żądany czas.

Zakresy 1–2, prędkość robocza:

1 = niska liczba obrotów – powoli,

2 = wysoka liczba obrotów – szybko.

#### 2 Napęd

#### 3 Schowek na przewód elektryczny

#### 4 Miska

#### 5 Uchwyt narzędzi

#### 6 Narzędzia\*

a Nóż uniwersalny z osłoną

b Haki do zagniataania

c Tarcza do ubijania

#### 7 Tarcze rozdrabniające\*

a Dwustronna tarcza do cięcia – grubo / cienko

b Dwustronna tarcza do tarcia – grubo / drobno

c Tarcza dwustronna, tnąca na plasterki / wiórki

#### 8 Pokrywa

a Otwór wysypowy

b Popychacz

**Wyposażenie\***

- 9 **Wkładka nożowa wraz z nożem do miksowania/rozdrabniania i uszczelką**
- 10 **Wkładka nożowa wraz z nożem do mielenia i uszczelką**
- 11 **Pojemnik rozdrabniacza uniwersalnego**
- 12 **Dzbanek miksera**
- 13 **Pokrywa miksera**
  - a Otwór wyspowy
  - b Lejek

\* zależnie od modelu

Jeżeli rozdrabniacz uniwersalny nie należy do zakresu dostawy (patrz przegląd modeli), można go zamówić w punkcie zakupu urządzenia lub w punkcie serwisowym (nr katalogowy 12005833).

**Obsługa**

Urządzenie i wyposażenie należy przed pierwszym użyciem dokładnie wyczyścić, patrz „Czyszczenie urządzenia”.

**Smart tool detection (MCM3P...)**

Każde ustawienie jest oznaczone innym kolorem (szarym i czerwonym). Ten sam system kodowana barwnego stosowany jest w przypadku akcesoriów. Akcesoria łączone są automatycznie z właściwie ustawioną prędkością.

**Niska prędkość, kolor szary z wałkiem napędowym**

Dla narzędzi i tarcz rozdrabniających.

**Wysoka prędkość, kolor czerwony bez wałka napędowego**

Dla miksera z rozdrabniaczem uniwersalnym.

**Przygotowanie**

- Postawić korpus urządzenia na gładkiej, stabilnej i czystej powierzchni.
- Z modułu napędowego wyciągnąć kabel na potrzebną długość.

**Ważne wskazówki**

- Urządzenie włączać i wyłączać tylko przełącznikiem obrotowym.
- Nigdy nie wyłączać urządzenia poprzez kręcenie miski, miksera lub narzędzia.

- Urządzenie włączać tylko z całkowicie zamontowanym wyposażeniem lub narzędziami.

**Miska z wyposażeniem/narzędziami****⚠ Niebezpieczeństwo skaleczenia obracającymi się narzędziami!**

Podczas pracy urządzenia nie wolno wkładać rąk do miski. Do popychania składników używać tylko i wyłącznie popychacza. Po wyłączeniu urządzenia napęd pracuje jeszcze przez krótki czas. Narzędzia wymieniać tylko wtedy, gdy napęd jest wyłączony i nieruchomy.

**Uwaga!**

Przy pracy z miską można włączyć urządzenie tylko wtedy, gdy miska jest założona a pokrywa miski jest założona i dokręcona.

**Nóż uniwersalny**

do rozdrabniania, siekania, ucierania i zagniatania.

**⚠ Niebezpieczeństwo skaleczenia ostrymi nożami!**

Nie dotykać ostrzy noża uniwersalnego gołymi rękami. Jeżeli nóż uniwersalny nie jest używany, wtedy należy go umieścić w osłonie. Nóż uniwersalny chwycić tylko za uchwyt z tworzywa sztucznego (brzeg).



**Haki do zagniatania**

do zagniatania ciast oraz mieszania składników, które nie powinny ulec rozdrobnieniu (np. rodzyнки, płatki czekoladowe).

**Tarcza do ubijania**

do bitej śmietany, piany z białek i majonezu.



**Rysunek ☐**

- Nałożyć miskę (strzałkę na misce na punkt na urządzeniu ) i przekręcić aż do oporu w kierunku zgodnym z ruchem wskazówek zegara ()
- Włożyć nośnik narzędzi do miski.
- Nóż uniwersalny, tarczę do ubijania lub hak do zagniatania nałożyć na nośnik narzędzi i puścić.

**Przy wkładaniu narzędzi uwzględnić ich położenie! Narzędzia wcisnąć w dół, aż do oporu.**

### Uwaga!

Produkty przeznaczone do przetwarzania wkładać dopiero po założeniu narzędzi.

- Włożyć składniki.
- Nałożyć pokrywę z popychaczem (strzałkę na pokrywie na punkt na misce ) i przekręcić w kierunku zgodnym z ruchem wskazówek zegara () . Nosek pokrywy musi wejść aż do oporu do wycięcia w uchwycie miski.
- Włożyć wtyczkę do gniazdka.
- Nastawić przełącznik obrotowy na żądany zakres.
- W celu dodawania składników przekręcić przełącznik obrotowy do pozycji **0/off**.
- Wyjąć popychacz i włożyć składniki przez otwór wyspowy. Popychacz można także używać jako miarki do odmierzania.

## Tarcze do rozdrabniania

### ⚠ Niebezpieczeństwo skażenia ostrymi nożami!

Nie dotykać ostrych noży i krawędzi tarcz rozdrabniających. Tarcze chwycić tylko za część z tworzywa sztucznego w środku. Nie wkładać rąk do otworu wyspowego. Produkty popychać tylko popychaczem.

### Dwustronna tarcza do cięcia – grubo/cienko

do cięcia owoców i warzyw. Przetwarzać na zakresie 1.

Oznaczenie na tarczy dwustronnej tnącej w plasterki:

„grob” na stronie do grubych plasterków,  
„fein” na stronie do cienkich plasterków

### Uwaga!

Tarcza dwustronna tnąca na plasterki nie nadaje się do cięcia twardego sera, chleba, bułek i czekolady. Ugotowane ziemniaki twardego gatunku kroić tylko na zimno.

### Dwustronna tarcza do tarcia – grubo/drobno

do tarcia na wiórki warzyw, owoców i sera z wyjątkiem twardego sera (np. parmezanu). Przetwarzać na zakresie 1.

Oznaczenie na tarczy dwustronnej tnącej na wiórki:

„2” dla grubej strony tarcia

„4” dla drobnej strony tarcia

### Uwaga!

Tarcza dwustronna tnąca na wiórki nie nadaje się do rozdrabniania i orzechów. Miękkie sery trzeć tylko na grubej stronie tarczy na zakresie 2.





### Tarcza dwustronna, tnąca na plasterki/wiórki

do cięcia i tarcia owoców, warzyw i sera.

Przetwarzać na zakresie 2.

**Wskazówka:** dwustronną tarczą tnącą na plasterki/wiórki nie rozdrabniać twardych produktów spożywczych, ponieważ może to doprowadzić do stępienia noża. Do tego celu używać dwustronnej tarczy do cięcia (grubo/cienko).

### Rysunek

- Nałożyć miskę (strzałkę na misce na punkt na urządzeniu ) i przekręcić aż do oporu w kierunku zgodnym z ruchem wskazówek zegara () .
  - Włożyć nośnik narzędzi do miski.
- W zależności od wybranego zastosowania:
- Tarczę rozdrabniającą nałożyć na uchwyt narzędzi. Odwrócić tarczę odpowiednią stroną (cięcie/tarcie) do góry. Tarczę nałożyć na nośnik tarczy w taki sposób, żeby zabieraki uchwytu narzędzia znalazły się w otworach tarczy.
  - Nałożyć pokrywę z popychaczem (strzałkę na pokrywie na punkt na misce ) i przekręcić w kierunku zgodnym z ruchem wskazówek zegara () . Nosek pokrywy musi wejść aż do oporu do wycięcia w uchwycie miski.
  - Włożyć wtyczkę do gniazdka.
  - Nastawić przełącznik obrotowy na żądany zakres.
  - Włożyć składniki przeznaczone do cięcia lub tarcia.
  - Produkty przeznaczone do cięcia lub tarcia popychać popychaczem lekko naciskając, bez używania siły. Wyjąć popychacz i włożyć składniki przez otwór wyspowy.

**Uwaga!**

Miskę opróżnić zanim będzie całkiem pełna, aby rozdrobnione produkty nie dosięgały nośnika wkładek.

**Po pracy**

- Nastawić przełącznik obrotowy na **0/off**.
- Wyjąć wtyczkę z gniazdka sieciowego.
- Przekręcić pokrywę w kierunku przeciwnym do ruchu wskazówek zegara i zdjąć.
- Wyjmowanie narzędzi:  
Wyjąć z miski nośnik narzędzi wraz z nożem uniwersalnym, tarczą do ubijania, względnie hakiem do zagniatania. Zdjąć narzędzia z nośnika narzędzi.
- Tarcze rozdrabniające wyjmować chwytając za centralny uchwyt z tworzywa sztucznego. Uchwyt narzędzi wyjąć z miski.
- Przekręcić miskę w kierunku przeciwnym do ruchu wskazówek zegara i zdjąć.
- Wyczyścić wszystkie części, patrz rozdział „Czyszczenie i pielęgnacja”.

**Mikser**

Z wkładką nożową do miksowania/rozdrabniania nadaje się do mieszania płynnych lub półtwardych artykułów spożywczych, do rozdrabniania/siekania surowych owoców i warzyw oraz do wytwarzania potraw puree.

**Uwaga!**

Mikser może ulec uszkodzeniu. Nie wolno przetwarzać żadnych zamrożonych produktów (z wyjątkiem kostek lodu). Nie włączać pustego miksera.

**⚠ Niebezpieczeństwo skażenia ostrymi nożami/obracającym się napędem!**

Nigdy nie wkładać rąk do założonego miksera! Mikser zakładać/zdejmować tylko wtedy, gdy urządzenie jest wyłączone a napęd nieruchomy. Nie dotykać ostrej wkładki nożowej gołymi rękami. Do czyszczenia używać szczotki.

**⚠ Niebezpieczeństwo poparzenia!**





Podczas przetwarzania gorących produktów przez lejek w pokrywie wydostaje się para. Napełniać maksymalnie 0,4 litra gorących lub pieniających się płynów.

**Rysunek D**

- Nałożyć uszczelkę na wkładkę nożową. Zwrócić uwagę, żeby uszczelka prawidłowo przylegała.

**Ważne wskazówki**

Gdy uszczelka jest uszkodzona lub nieprawidłowo nałożona, wtedy może wypłynąć płyn.

- Wkładkę nożową wraz z nożem do miksowania / rozdrabniania  włożyć do dzbanka miksera i zamocować ją przekręcając przeciwnie do ruchu wskazówek zegara (). Obrócić co najmniej na tyle, by łopatka ze znacznikiem wskazywała na pojemnik miksera.
- Obrócić dzbanek miksera (wkładka nożowa na dole).
- Nałożyć pojemnik miksera (strzałkę na pojemniku na punkt na urządzeniu ) i przekręcić aż do oporu w kierunku zgodnym z ruchem wskazówek zegara ().
- Włożyć składniki.  
Maksymalna ilość płynnych składników = 1,0 litra (maksymalnie 0,4 litra pieniających się lub gorących płynów). Optymalna ilość miksowanych składników stałych = 80 gramów.
- Nałożyć pokrywę i mocno przycisnąć. Podczas miksowania przytrzymywać pokrywę.
- Włożyć wtyczkę do gniazdka.
- Nastawić przełącznik obrotowy na żądany zakres.
- W celu dodawania składników przekręcić przełącznik obrotowy do pozycji **0/off**.
- Zdjąć pokrywę i dodawać składniki albo
- wyjąć lejek z pokrywy i dodawać stałe składniki stopniowo przez otwór wysypowy albo
- dodawać płynne składniki poprzez lejek.

## Po pracy

- Nastawić przełącznik obrotowy na **0/off**.
- Wyjąć wtyczkę z gniazdka sieciowego.
- Przekręcić mikser w kierunku przeciwnym do ruchu wskazówek zegara i zdjąć.
- Zdjąć pokrywę.
- Odłączyć wkładkę nożową przekręcając ją w kierunku zgodnym z ruchem wskazówek zegara (↻) i zdjąć z dzbanka miksera.
- Wyczyścić wszystkie części, patrz rozdział „Czyszczenie i pielęgnacja”.

## Rozdrabniacz uniwersalny

Zastosowanie (w zależności od modelu):

- Z wkładką nożową do miksowania/rozdrabniania ☞☞ nadaje się do rozdrabniania mięsa, twardego sera, cebuli, ziół, czosnku, owoców, warzyw.
- Z wkładką nożową do mielenia ☞ nadaje się do mielenia i rozdrabniania małych ilości przypraw (np. pieprzu, kminu rzymskiego, jałowca, cynamonu, suszonego anyżu, szafranu), zboża (np. pszenicy, kaszy, nasion lnu), kawy lub cukru. Nie używać do mielenia bardzo suchych, twardych artykułów spożywczych, które są większe od ziaren kawy, takich jak gałka muszkatołowa, suszony imbir ...

### Uwaga!

Do mielenia używać wyłącznie kawy palonej lub ziarnistej Espresso.

### ⚠ Niebezpieczeństwo skażenia ostrymi nożami/obracającym się

Rozdrabniacz uniwersalny nakładać/zdejmować tylko wtedy, gdy napęd jest nieruchomy. Nie dotykać ostrzy wkładki nożowej gołymi rękami. Do czyszczenia używać szczotki.

Na rysunku  podano wartości orientacyjne dla maksymalnych ilości i czasów przerabiania produktów z użyciem rozdrabniacza uniwersalnego.

### Rysunek

- Kubek rozdrabniacza uniwersalnego odstawić otworem skierowanym w góry.
- Do pojemnika włożyć produkty przeznaczone do rozdrobnienia. Przestrzegać znaku **MAX** na kubku!

- Nałożyć uszczelkę na wkładkę nożową. Zwrócić uwagę, żeby uszczelka prawidłowo przylegała.

### Ważne wskazówki

Gdy uszczelka jest uszkodzona lub nieprawidłowo nałożona, wtedy może wypłynąć płyn.

- Wkładkę nożową (☞☞/☞) włożyć do kubka rozdrabniacza uniwersalnego i zamocować go przekręcając przeciwnie do ruchu wskazówek zegara (↻). Obrócić co najmniej na tyle, by strzałka ze znacznikiem wskazywała na pojemnik miksera.
- Obrócić rozdrabniacz uniwersalny (wkładka nożowa na dole).
- Nałożyć rozdrabniacz uniwersalny (strzałka na kubku wskazuje na kropkę na module napędowym ☞) i przekręcić w kierunku zgodnym z ruchem wskazówek zegara, aż do oporu (☞).
- Włożyć wtyczkę do gniazdka.
- Nastawić przełącznik obrotowy na żądany zakres.

**Wskazówka:** Im dłużej urządzenie pozostaje włączone, tym drobniejsze będą produkty. Zalecenia dotyczące zastosowania przystawki podano w rozdziale „Przepisy kulinarne/składniki/przygotowanie”.

### Po pracy

- Nastawić przełącznik obrotowy na **0/off**.
- Wyjąć wtyczkę z gniazdka sieciowego.
- Przekręcić rozdrabniacz uniwersalny w kierunku przeciwnym do ruchu wskazówek zegara i zdjąć.
- Obrócić rozdrabniacz uniwersalny (wkładka nożowa w górze).
- Odłączyć wkładkę nożową przekręcając ją w kierunku zgodnym z ruchem wskazówek zegara (↻) i zdjąć z kubka rozdrabniacza uniwersalnego.
- Opróżnić kubek.
- Wyczyścić wszystkie części, patrz rozdział „Czyszczenie i pielęgnacja”.

## Czyszczenie i pielęgnacja

Urządzenie nie wymaga przeglądów ani konserwacji. Dokładne czyszczenie chroni urządzenie przed uszkodzeniem oraz utrzymuje urządzenie w sprawności technicznej.

Zasady czyszczenia poszczególnych części pokazano na **rysunku 6**.

### **⚠ Niebezpieczeństwo porażenia prądem elektrycznym!**

Korpusu urządzenia nigdy nie zanurzać w wodzie ani nie myć pod bieżącą wodą.

#### **Uwaga!**

Powierzchnie mogą ulec uszkodzeniu. Nie stosować żadnych szorujących środków czyszczących.

**Wskazówka:** Przy tarcu np. marchewki i czerwonej kapusty zabarwiają się elementy z tworzywa sztucznego. Można je wyczyścić za pomocą kilku kropel oleju jadalnego.

### **Czyszczenie korpusu urządzenia**

- Wyjąć wtyczkę z gniazdka sieciowego.
- Urządzenie wytrzeć wilgotną ścierką. W razie potrzeby użyć trochę płynu do mycia naczyń.
- Wytrzeć urządzenie do sucha.

### **Czyszczenie miski i wyposażenia**

#### **⚠ Niebezpieczeństwo skaleczenia ostrymi nożami!**

Nie dotykać ostrzy noża uniwersalnego gołymi rękami. Jeżeli nóż uniwersalny nie jest używany, wtedy należy go umieścić w osłonie. Do czyszczenia używać szczotki. Nie dotykać ostrych noży i krawędzi tarcz rozdrabniających. Tarcze chwytać tylko za część z tworzywa sztucznego w środku.

Wszystkie części można myć w zmywarce do naczyń. Zwracać uwagę na to, aby elementy z tworzywa sztucznego nie zostały zablokowane w zmywarce, ponieważ mogą ulec deformacji.

## Czyszczenie miksera/rozdrabniacza uniwersalnego

### **⚠ Niebezpieczeństwo skaleczenia ostrymi nożami!**

Nie dotykać ostrzy wkładki nożowej gołymi rękami. Do czyszczenia używać szczotki. Pojemnik miksera (bez wkładu z nożami), pokrywę i lejek można myć w zmywarce do naczyń. Wkładu z nożami miksera nie wkładać do zmywarki, tylko umyć pod bieżącą wodą (nie pozostawiać noży w wodzie).

Wyjąć uszczelkę w celu umycia.

## Usuwanie drobnych usterek

### **⚠ Niebezpieczeństwo skaleczenia!**

Przed przystąpieniem do usuwania usterek należy wyjąć wtyczkę z gniazdka sieciowego.

#### **Usterka:**

Urządzenia nie da się włączyć albo podczas pracy wyłącza się.

#### **Możliwa przyczyna:**

Miska lub pokrywa względnie akcesoria nie są prawidłowo nałożone albo uległy poluzowaniu.

#### **Usuwanie przyczyny:**

- Nastawić przełącznik obrotowy na **0/off**.
- Miskę/pokrywę względnie akcesoria prawidłowo nałożyć i przekręcić, aż do oporu.
- Ponownie uruchomić urządzenie.

#### **Ważna wskazówka**

Jeżeli w opisany sposób nie da się usunąć występujących usterek, proszę zwrócić się do naszego autoryzowanego punktu serwisowego (patrz spis adresów punktów serwisowych na końcu instrukcji).

## Przechowywanie

### **Rysunek 6**

Narzędzia można przechowywać w misce, dzięki czemu nie zajmują wiele miejsca.

## Ekologiczna utylizacja



To urządzenie jest oznaczone zgodnie z Dyrektywą Europejską 2012/19/UE oraz polską Ustawą z dnia 11 września 2015 r. „O zużyтым sprzęcie elektrycznym i elektronicznym” (Dz.U. z dn. 23.10.2015 poz. 11688) symbolem przekreślonego kontenera na odpady. Takie oznakowanie informuje, że sprzęt ten, po okresie jego użytkowania nie może być umieszczany łącznie z innymi odpadami pochodzącymi z gospodarstwa domowego. Użytkownik jest zobowiązany do oddania go prowadzącym zbieranie zużytego sprzętu elektrycznego i elektronicznego. Prowadzący zbieranie, w tym lokalne punkty zbiórki, sklepy oraz gminne jednostka, tworzą odpowiedni system umożliwiający oddanie tego sprzętu. Właściwe postępowanie ze zużyтым sprzętem elektrycznym i elektronicznym przyczynia się do uniknięcia szkodliwych dla zdrowia ludzi i środowiska naturalnego konsekwencji, wynikających z obecności składników niebezpiecznych oraz niewłaściwego składowania i przetwarzania takiego sprzętu.

## Gwarancja







Dla urządzenia obowiązują warunki gwarancji wydanej przez nasze przedstawicielstwo handlowe w kraju zakupu. Dokładne informacje otrzymacie Państwo w każdej chwili w punkcie handlowym, w którym dokonano zakupu urządzenia. W celu skorzystania z usług gwarancyjnych konieczne jest przedłożenie dowodu kupna urządzenia. Warunki gwarancji regulowane są odpowiednimi przepisami Kodeksu cywilnego oraz Rozporządzeniem Rady Ministrów z dnia 30.05.1995 roku „W sprawie szczególnych warunków zawierania i wykonywania umów rzeczy ruchomych z udziałem konsumentów”.







Zmiany zastrzeżone.

## Przepisy kulinarne / składniki / przygotowanie

Narzędzie	Obroty	Czas	Przepisy kulinarne / składniki / przygotowanie
	M		<b>Cebula, czosnek</b> – od 1 cebuli, poćwiartowanej, do 300 g – od 1 ząbka czosnku do 300 g ■ Przetwarzać dożądanego stopnia rozdrobnienia.
	wysoka		<b>Twardy ser (np. parmezan)</b> – 10 g do 200 g ■ Pokroić ser w kostkę. ■ Przetwarzać dożądanego stopnia rozdrobnienia.
	wysoka		<b>Czekolada</b> – 50 g do 200 g ■ Czekoladę pokroić na kawałki lub połamać. ■ Przetwarzać dożądanego stopnia rozdrobnienia.



Narzędzie	Obroty	Czas	Przepisy kulinarne / składniki / przygotowanie
	wysoka		<b>Pietruszka zielona</b> – 10 g do 50 g ■ Przetwarzać dożądanego stopnia rozdrobnienia.
	wysoka		<b>Mięso, wątróbka</b> (na mięso siekane, tatar itd.) – 50 g do 500 g ■ Usunąć kości, chrząstki, skórę i ścięgna. Mięso pokroić w kostkę. Ciasta mięsne, farsze i pasztety: ■ Mięso (wołowina, wieprzowina, cielęcina, drób, jak również ryba itd.) włożyć do miski razem z pozostałymi składnikami i przyprawami i mieszać, aż do wyrobienia ciasta.
	wysoka	ok. 1,5-2 min	<b>Sorbet truskawkowy</b> – 250 g mrożonych truskawek – 100 g cukru pudru – 180 ml śmietany (prawie 1 kubek) ■ Włożyć wszystkie składniki do miski. Natychmiast włączyć urządzenie, w przeciwnym przypadku tworzą się grudki. Mieszać tak długo, aż powstaną kremowe lody.
 albo 	niska	około 1-2 min.	<b>Ciasto drożdżowe</b> – maks. 500 g mąki – 25 g drożdży lub 1 paczka drożdży suszonych – 220 ml mleka (o temperaturze pomieszczenia) – 1 jajko – 1 szczypta soli – 80 g cukru – 60 g masła – otarta skórka z ½ cytryny (aromat skórki cytrynowej) ■ Wszystkie składniki (poza mlekiem) włożyć do miski. ■ Nastawić przełącznik obrotowy na 10 sekund na niskie obroty. ■ Dolać mleko i mieszać z niską prędkością obrotową przez około 1½ minuty. Wszystkie składniki powinny mieć taką samą temperaturę. Jeżeli ciasto jest już gładkie, pozostawić je w ciepłym miejscu do wyrośnięcia.
	niska		<b>Piana z białek</b> – 2 do 6 białek z jaj ■ Ubijać z małą prędkością.
	wysoka		<b>Bitą śmietana</b> – 200 g do 400 g ■ Ubijać na wysokich obrotach.

Narzędzie	Obroty	Czas	Przepisy kulinarne / składniki / przygotowanie
	niska / wysoka		<p><b>Majonez</b></p> <ul style="list-style-type: none"> <li>– 1 jajko</li> <li>– 1 łyżeczki musztardy</li> <li>– 150-200 ml oliwy</li> <li>– 1 łyżka soku cytrynowego lub octu</li> <li>– 1 szczypta soli</li> <li>– 1 szczypta cukru</li> </ul> <p>Wszystkie składniki powinny mieć taką samą temperaturę.</p> <ul style="list-style-type: none"> <li>■ Wszystkie składniki (oprócz oliwy) zamieszać kilka sekund na zakresie 1.</li> <li>■ Urządzenie włączyć na 2 stopień, powoli wlewać olej przez otwór do napełniania i tak długo mieszać, aż masa ulegnie emulgowaniu.</li> </ul> <p><b>Majonez spożyć w krótkim czasie – nie przechowywać.</b></p>
	wysoka / <b>M</b>		<p><b>Orzechy, migdały</b></p> <ul style="list-style-type: none"> <li>– 50 g do 200 g</li> </ul> <ul style="list-style-type: none"> <li>■ Dokładnie usunąć łupiny, w przeciwnym przypadku stępią się noże.</li> <li>■ Przetwarzać dożądanego stopnia rozdrobnienia.</li> </ul>
	wysoka / <b>M</b>		<p><b>Purée z owoców lub jarzyn</b></p> <ul style="list-style-type: none"> <li>– Przecier jabłkowy, szpinak, przecier marchewkowy, pomidorowy; surowy lub gotowany</li> </ul> <ul style="list-style-type: none"> <li>■ Produkty i przyprawy włożyć razem do miksera i miksować aż do uzyskania purée.</li> </ul>
	wysoka		<p><b>Mleko czekoladowe</b></p> <ul style="list-style-type: none"> <li>– od 80 g do 100 g chłodnej czekolady</li> <li>– ok. 400 ml gorącego mleka</li> </ul> <ul style="list-style-type: none"> <li>■ Czekoladę rozdrobnić w mikserze, dodać gorące mleko i krótko zmiksować.</li> </ul>
	<b>M</b>		<p><b>Miodowo-orzechowe smarowidło do chleba (CNCM12C)</b></p> <ul style="list-style-type: none"> <li>– 20 g orzechów laskowych</li> <li>– 80 g miodu mniszkowego (o temperaturze pomieszczenia)</li> </ul> <ul style="list-style-type: none"> <li>■ Orzechy wsypać do kubka rozdrabniacza uniwersalnego i przez około 5 sekund rozdrabniać nożem do miksowania/rozdrabniania na stopniu <b>M</b>.</li> <li>■ Zdjąć kubek rozdrabniacza uniwersalnego, obrócić i wyjąć wkładkę nożową.</li> <li>■ Dodać miód. Zamknąć znów kubek rozdrabniacza uniwersalnego z nożem i nałożyć na moduł napędowy.</li> <li>■ Począkać, aż miód całkowicie spłynie na dół w zasięg noża. Potem wszystko razem przemieszać przez 5 sekund na stopniu <b>M</b>.</li> </ul>
			<p>Na <b>rysunku 1</b> podano wartości orientacyjne dla maksymalnych ilości i czasów przerabiania produktów z użyciem kubka rozdrabniacza uniwersalnego i wkładek nożowych.</p>

---

## Використання за призначенням

Цей прилад призначений тільки для побутового використання. Прилад слід використовувати, тільки щоб обробляти продукти у звичайних для домашнього господарства кількостях зі звичайною тривалістю.

Цей прилад придатний для перемішування, замішування, збивання, нарізання та шаткування продуктів. Не використовуйте прилад, щоб обробляти інші речовини чи предмети. За умови використання дозволеного виробником додаткового приладдя можливі також інші способи застосування. Використовуйте прилад тільки з дозволеними оригінальними частинами та приладдям. Ніколи не використовуйте приладдя для інших приладів. Використовуйте прилад лише всередині приміщень за кімнатної температури на висоті не вище 2000 м над рівнем моря.

---

## Правила техніки безпеки

Уважно прочитайте інструкцію з експлуатації, дотримуйтеся її вказівок, не викидайте її! Передаючи прилад у користування іншим людям, додайте до нього й цю інструкцію. У разі недотримання вказівок щодо правильного використання приладу виробник не несе відповідальності за збитки, які виникли внаслідок цього.

Особи з фізичними, сенсорними або ментальними вадами або особи, яким бракує знань та досвіду, можуть користуватися приладом лише під наглядом або якщо вони пройшли підготовку з користування приладом та розуміють можливу небезпеку. Бережіть прилад і кабель живлення від дітей, їм заборонено користуватися приладом. Дітям заборонено гратися з приладом. Дітям заборонено чистити й обслуговувати прилад.

Прилад слід підключати до електромережі та експлуатувати тільки у відповідності з даними на табличці з технічними характеристиками. Використовувати тільки, якщо у шнура живлення і у приладу немає ніяких пошкоджень. Перед заміною приладдя або додаткових деталей, які рухаються під час роботи, прилад слід вимкнути та від'єднати від електромережі. Залишаючи прилад без догляду, а також перед його складанням, розбиранням або очищенням, прилад слід завжди від'єднувати від електромережі. Не тягнути шнур живлення через гострі краї або гарячі поверхні. Якщо шнур живлення цього приладу пошкоджений, то його заміна повинна виконуватися виробником, або його службою сервісу або відповідно кваліфікованою особою з метою уникнення ризиків. Ремонт приладу доручати тільки нашій службі сервісу.

## **Вказівки з техніки безпеки для цього приладу**

### **⚠ Небезпека поранення**

### **⚠ Небезпека враження електричним током**

Під час перерви в подачі струму прилад залишається ввімкненим та продовжує працювати далі після перерви.

Ніколи не занурювати основний блок у рідини, ніколи не тримати під проточною водою та не мити в посудомийній машині.

Вийняти штепсельну вилку з розетки перед тим як приступати до усунення неполадки.

### **⚠ Небезпека поранення обертовими насадками!**

Під час роботи ніколи не встромляти руки до чаші.

Для підштовхування інгредієнтів користуватися завжди штовхачем. Після вимкнення привід ще деякий час продовжує рухатися.

Насадки можна міняти тільки після зупинки приводу.

### **⚠ Небезпека поранення гострими ножами/обертвовим приводом!**

Ніколи не встромляти рук до встановленого келиха блендера!

Келих блендера можна знімати/встановлювати тільки після зупинки приводу. Келих універсального подрібнювача можна знімати/ встановлювати тільки після зупинки приводу.

### **⚠ Небезпека поранення гострими ножами!**

Не торкатися лез універсального ножа голими руками.

При невикористанні універсальний ніж слід завжди зберігати в захисному кожусі. Для очищення користуватися щіткою.

Не торкатися гострих ножів і кантів дисків для подрібнення. Диски брати тільки за пластмасовий елемент посередині!

Не встромляти рук до завантажувального отвору. Для підштовхування користуватися тільки штовхачем. Не торкатися лез ножа-вставки голими руками. Для очищення користуватися щіткою.

### **⚠ Небезпека ошпарювання!**

Під час переробки гарячих продуктів в блендері з воронки в кришці виступає пара. Заповнювати максимум 0,4 літра гарячої або пінистої рідини.





### **⚠ Небезпека поранення!**

Ніколи не збирати приладдя на основному блоці.

### **⚠ Важливо!**

Після кожного використання, а також після тривалого невикористання прилад необхідно очищати. → «Очищення і догляд» див. стор. 169

## Пояснення символів на приладі або приладді

	Обережно! Оберткові насадки. Не встромляти рук до завантажувального отвору.		Ніж-вставка з ножом блендера/ ножом для подрібнення
	Ніж-вставку зафіксувати у келиху блендера чи універсального подрібнювача.		Ніж-вставка з ножом для перемелювання
	Ніж-вставку вийняти з келиха блендера чи універсального подрібнювача.		

Щиро вітаємо вас із покупкою нового приладу фірми Bosch. Додаткову інформацію про нашу продукцію ви знайдете на нашому сайті.

### Зміст

Використання за призначенням .....	163
Правила техніки безпеки .....	163
Короткий огляд .....	165
Управління .....	166
Очищення і догляд .....	169
Допомога при неполадках .....	170
Зберігання .....	170
Утилізація .....	170
Умови гарантії .....	171
Рецепти / інгредієнти / переробка .....	171

### Короткий огляд

#### Малюнок

#### Основний блок

##### 1 Поворотний перемикач

«0/off» = стоп

«M» = моментальне включення з найвищим числом оборотів, перемикач утримувати протягом часу потрібного для переробки.

Ступені 1–2, робоча швидкість:

«1» = низьке число оборотів – повільно,

«2» = високе число оборотів – швидко.

##### 2 Привід

##### 3 Відсік для кабелю

##### 4 Чаша

##### 5 Утримувач насадок

##### 6 Насадки\*

- a Універсальний ніж із захисним кожухом
- b Гачок для замішування с Диск для збивання

##### 7 Диски для подрібнення\*

- a Двосторонній диск для нарізання – на товсті/тонкі скибки
- b Двостороння шатківниця – крупно/ дрібно
- c Двосторонній різальний диск-шатківниця

##### 8 Кришка

- a Завантажувальний отвір
- b Штовхач

##### Приладдя\*

##### 9 Ніж-вставка ножом блендера / ножом для подрібнення і ущільнювачем

##### 10 Ніж-вставка з ножом для перемелювання і ущільнювачем

##### 11 Келих універсального подрібнювача

##### 12 Келих блендера

##### 13 Кришка для блендера

- a Завантажувальний отвір
- b Воронка

\* в залежності від моделі

Якщо універсальний подрібнювач не входить до комплекту, тоді Ви можете замовити його через службу сервісу (номер для замовлення: 12005833).

## Управління

Перед першим використанням прилад та приладдя слід ретельно почистити, див. «Очищення і догляд».

### Smart tool detection (MCM3P...)

Швидкості позначені різними кольорами (сірим і червоним). Цей колірний код застосовується також на приладді. Приладдя автоматично пов'язується з потрібною швидкістю.

#### Низька швидкість, сірий колір, з приводним валом

Для знарядь і подрібнювальних дисків.



#### Висока швидкість, червоний колір, без приводного вала

Для блендера й універсального подрібнювача.



### Підготовка

- Встановити основний блок на рівній, стабільній та чистій поверхні.
- Кабель витягнути з основного блоку на необхідну довжину.

#### Важливі вказівки

- Прилад вмикати та вимикати виключно поворотним перемикачем.
- Ні в якому разі не вимикати прилад, повертаючи чашу, блендер чи насадку.
- Прилад можна тільки вмикати, якщо насадки чи приладдя повністю встановлені.

### Чаша з приладдям/насадками

#### ⚠ Небезпека поранення обертливими насадками!

Під час роботи ніколи не встромляти руки до чаші. Для підштовхування інгредієнтів користуватися завжди штовхачем. Після вимкнення привід ще деякий час продовжує рухатися. Насадки можна міняти тільки після зупинки приводу.

#### Увага!

Під час роботи в чаші прилад можна ввімкнути тільки з установленою чашею, а також з установленою та міцно закрученою кришкою.

### Універсальний ніж

для подрібнення, січення, перемішування і замішування.



#### ⚠ Небезпека поранення гострими ножами!

Не торкатися лез універсального ножа голими руками. При невикористанні універсальний ніж слід завжди зберігати в захисному кожусі. Універсальний ніж можна тримати тільки за пластмасови краї.

### Гачок для замішування

для замішування тіста та для підмішування інгредієнтів, які не повинні подрібнюватися (напр.: родзинок, шоколадних пластівців).





### Диск для збивання

для вершків, збитих білків та майонезу.





### Малюнок ☒

- Встановити чашу (стрілка на чаші навпроти крапки на приладі ) та повернути її за годинниковою стрілкою до упору ()
  - Вставити тримач насадок в чашу.
  - Встановити універсальний ніж, диск для збивання або гачок для замішування на тримач насадок і відпустити.
- Звернути увагу на розташування насадок при установці! Насадки натискати вниз до упору.**

#### Увага!

Продукти для переробки завантажувати завжди лише після установки насадок.

- Завантажити інгредієнти.
- Встановити кришку з штовхачем (стрілка на кришці навпроти крапки на чаші ) та повернути за годинниковою стрілкою ()
- Носик кришки повинен ввійти до упору в проріз ручки чаші.
- Вставити штепсельну вилку в розетку.
- Встановити поворотний перемикач на бажаний ступінь.
- Перед тим, як докласти інгредієнти, встановити поворотний перемикач на «0/off».

- Вийняти штовхач та завантажити інгредієнти через завантажувальний отвір. Штовхач можна використовувати як мірний стаканчик.

## Диски для подрібнення

### **⚠** Небезпека поранення гострими ножами!

Не торкатися гострих ножів і кантів дисків для подрібнення. Торкайтеся диску тільки посередині пластмасового елемента. Не встромляти рук до завантажувального отвору. Для підштовхування користуватися тільки штовхачем.

### Двосторонній диск для нарізання – на товсті / тонкі скибки



для нарізання фруктів та овочів. Переробка на ступені «1».

Позначення на двосторонньому диску для нарізання:

«grob» – сторона для нарізання на товсті скибки,  
«fein» – сторона для нарізання на тонкі скибки

#### Увага!

Двосторонній диск для нарізання не придатний для нарізання твердого сиру, хліба, булочок і шоколаду. Варену, тверду картоплю різати тільки холодною.

### Двостороння шатківниця – крупно/дрібно



для шаткування овочів, фруктів і сиру, крім твердого сиру (напр., «Пармезану»). Переробка на ступені «1».

Позначення на двосторонній шатківниці:  
«2» – сторона для крупного шаткування  
«4» – сторона для дрібного шаткування

#### Увага!

Двостороння шатківниця не придатна для натирання горіхів. М'який сир можна шаткувати тільки на стороні для крупного шаткування на ступені «2».

### Двосторонній різальний диск/шатківниця





для нарізання та шаткування фруктів, овочів та сиру.

Переробка на ступені «2».

**Вказівка:** для твердих продуктів харчування не застосовуйте двосторонній різальний диск/шатківницю, оскільки ніж може швидко притупитися. Для цього використовуйте двосторонній диск для нарізання товстими/тонкими скибками.

### Малюнок **☐**

- Встановити чашу (стрілка на чаші навпроти крапки на приладі ) та повернути її за годинниковою стрілкою до упору ().
- Вставити тримач насадок в чашу.

В залежності від бажаного виду застосування:

- Диск для подрібнення покласти на тримач насадок. Повернути бажаною стороною для нарізання/шаткування догори. Диск розмістити на тримачеві дисків так, щоб захоплювачі на тримачеві насадок заходили до отвору дисків.
- Установити кришку зі штовхачем (стрілка на кришці має опинитися навпроти позначки на чаші ) та поверніть за годинниковою стрілкою (). Носик кришки повинен ввійти до упору в проріз ручки чаші.
- Вставити штепсельну вилку в розетку.
- Встановити поворотний перемикач на бажаний ступінь.
- Завантажити продукти для нарізання чи шаткування.
- Підштовхувати продукти для нарізання чи шаткування штовхачем, не натискаючи сильно. Вийняти штовхач та завантажити інгредієнти через завантажувальний отвір.

#### Увага!

Спустошити чашу, перш ніж нарізані чи нашатковані продукти наповнять її до диска для кріплення вставок.

## Після роботи

- Встановити поворотний перемикач на «0/off».
- Вийняти штепсельну вилку з розетки.
- Повернути кришку проти годинникової стрілки та зняти.

- Виймання насадки:  
Вийняти тримач насадок разом з універсальним ножем, диском для збивання чи гачком для замішування з чаші.  
Зняти насадку з тримача насадок.
- Диски для подрібнення вийняти, утримуючи за пластмасову ручку посередині.  
Тримач насадок вийняти з чаші.
- Повернути чашу проти годинникової стрілки та зняти.
- Почистити всі деталі, див. «Очищення і догляд».

## Блендер

З ножем-вставкою з ножем блендера/ножем для подрібнення для перемішування рідких або напівтвердих продуктів, для подрібнення/січення сирих фруктів і овочів та для приготування пюре.

### Увага!

Блендер може бути пошкоджений. Не переробляти швидкозаморожені продукти (за винятком кубиків льоду). Не експлуатувати блендер порожнім.

### ⚠ Небезпека поранення гострими ножами/обертвовим приводом!

Ніколи не встромляти рук до встановленого блендеру! Блендер можна знімати/встановлювати тільки після зупинки приводу. Не торкатися лез ножа-вставки голими руками. Для очищення користуватися щіткою.

### ⚠ Небезпека ошпарювання!



Під час переробки гарячих продуктів в блендері з воронки в кришці виступає пара. Заповнювати максимум 0,4 літра гарячої або пінистої рідини.

### Малюнок D

- Розмістити ущільнювач на ножівставці.  
Простежити за правильним розміщенням ущільнювача.

### Важливі вказівки

У разі пошкодження або неправильного розміщення ущільнювача може витікати рідина.

- Вставити ніж-вставку з ножем блендера/ножем для подрібнення  у келих блендера і зафіксувати проти годинникової стрілки (↺). Крутіть прайнаймі доти, доки стрілка не суміститься з позначкою на чаші блендера.
- Келих блендера перевернути (ножем-вставкою донизу).
- Встановити келих блендеру (стрілка на келихові навпроти крапки на приладі ) та повернути за годинниковою стрілкою до упору ().
- Завантажити інгредієнти. Максимальна кількість, рідина = 1,0 літр (пінистих або гарячих рідин максимум 0,4 літра). Оптимальна кількість для переробки твердих продуктів = 80 грам.
- Встановити кришку і притиснути її. Під час роботи кришку притримувати.
- Вставити штепсельну вилку в розетку.
- Встановити поворотний перемикач на бажаний ступінь.
- Для додавання інгредієнтів встановити поворотний перемикач на «0/off».
- Зняти кришку і заповнити інгредієнти або
- вийняти воронку і заповнювати тверді інгредієнти поступово через завантажувальний отвір
- або
- заповнити рідкі інгредієнти через воронку.



## Після роботи

- Встановити поворотний перемикач на «0/off».
- Вийняти штепсельну вилку з розетки.
- Повернути блендер проти годинникової стрілки та зняти.
- Зняти кришку.
- Ніж-вставку відкрутити за годинниковою стрілкою (↻) та зняти з келиха блендера.
- Почистити всі деталі, див. «Очищення і догляд».



## Універсальний подрібнювач

Використання (в залежності від моделі):

- З ножем-вставкою з ножем блендера/ножем для подрібнення  для подрібнення і січення м'яса, твердого сиру, цибулі, трав, часнику, фруктів, овочів.
- З ножем-вставкою з ножем для перемелювання  для перемелювання і подрібнення невеликої кількості прянощів (напр.: перцю, зіри, ялівцю, кориці, сушеного бад'яну, шафрану), зернових (напр.: пшениці, пшона, насіння льону), кави або цукру. Не підходить, щоб подрібнювати дуже сухі, тверді продукти, розмір яких перевищує розмір кавових зерен, як-от мускатні горіхи, сушений імбир тощо ...

### Увага!

Завантажуйте лише смажені кавові зерна.

### **⚠** Небезпека поранення гострими ножами/обертвовим приводом!

Універсальний подрібнювач можна знімати/встановлювати тільки після зупинки приводу. Не торкатися лез ножа-вставки голими руками. Для очищення користуватися щіткою.



На **малюнку 1** приведені орієнтовні дані для максимальної кількості і часу переробки для роботи з універсальним подрібнювачем.



### Малюнок 1

- Келих універсального подрібнювача поставити отвором догори.
- Завантажити продукти, призначені для подрібнення, до келиху. Звертати увагу на позначку «MAX» на келихові!
- Розмістити ущільнювач на ножівставці. Простежити за правильним розміщенням ущільнювача.

### Важливі вказівки

У разі пошкодження або неправильного розміщення ущільнювача може виткати рідина.

- Ніж-вставку (/) вставити у келих універсального подрібнювача і зафіксувати проти годинникової стрілки (). Крутіть принаймні доти, доки стрілка не суміститься з позначкою на чаші універсального подрібнювача.

- Універсальний подрібнювач перевернути (ножем-вставкою донизу).
- Універсальний подрібнювач встановити (стрілка на келихові навпроти крапки на приладі ) і повернути за годинниковою стрілкою до упору ().
- Вставити штепсельну вилку в розетку.
- Встановити поворотний перемикач на бажаний ступінь.

**Вказівка:** Чим довше прилад залишається ввімкненим, тим дрібніше подрібнюються продукти. Рекомендації для використання приладдя приведені в розділі «Рецепти/інгредієнти/переробка».

### Після роботи

- Встановити поворотний перемикач на «0/off».
- Вийняти штепсельну вилку з розетки.
- Повернути універсальний подрібнювач проти годинникової стрілки та зняти.
- Універсальний подрібнювач перевернути (ножем-вставкою догори).
- Ніж-вставку відкрити за годинниковою стрілкою () та зняти з келиха універсального подрібнювача.
- Спустошити келих.
- Почистити всі деталі, див. «Очищення і догляд».

## Очищення і догляд

Прилад не потребує технічного догляду. Ретельне очищення попереджає пошкодження приладу та забезпечує збереження його працездатності. Огляд для чищення окремих деталей приведений на **малюнку 2**.

### **⚠** Небезпека враження електричним током!

Основний блок ні в якому разі не занурювати в воду і ніколи не тримати під проточною водою.

### Увага!

На поверхнях можуть виникнути пошкодження. Не застосовувати ніяких абразивних засобів для чищення.

**Вказівка:** Під час переробки, напр.: моркви та червоної капусти, на пластмасових деталях утворюються забарвлення, які можна усунути за допомогою декількох крапель столової олії.

### Очищення основного блоку

- Вийняти штепсельну вилку з розетки.
- Протерти основний блок вологою ганчіркою. За потреби скористуватися невеликою кількістю миючого засобу.
- Після цього протерти прилад насухо.

### Очищення чаші з приладдям

#### **⚠ Небезпека поранення гострими ножами!**

Не торкатися лез універсального ножа голими руками. При невикористанні універсальний ніж слід завжди зберігати в захисному кожусі. Для очищення користуватися щіткою. Не торкатися гострих ножів і кантів дисків для подрібнення. Торкайтеся диску тільки посередині пластмасового елемента.

Всі деталі можна мити в посудомийній машині. Не затискати пластмасові деталі в посудомийній машині, так як вони можуть деформуватися.

### Очищення блендера/універсального подрібнювача

#### **⚠ Небезпека поранення гострими ножами!**

Не торкатися лез ножа-вставки голими руками. Для очищення користуватися щіткою.

Келих блендера (без ножа-вставки), кришку та воронку можна мити в посудомийній машині. Ніж-вставку не мити в посудомийній машині, а під проточною водою (не залишати лежати в воді). Ущільнювач для чищення зняти.

---

## Допомога при неполадках

### **⚠ Небезпека поранення!**

Вийняти штепсельну вилку з розетки перед тим як приступати до усунення неполадки.

#### **Неполадка:**

Прилад не вмикається або прилад вимикається під час роботи.

#### **Можлива причина:**

Чаша або кришка чи приладдя неправильно встановлені або вийшли з кріплення.

#### **Усунення неполадки:**

- Встановити поворотний перемикач на «**0/off**».
- Чашу/кришку чи приладдя встановити правильно та щільно закрутити до упору.
- Продовжити роботу з приладом.

#### **Важлива вказівка**

Якщо Ви не можете усунути несправність таким чином, тоді зверніться, будь ласка, до служби сервісу (дивіться адреси служб сервісу наприкінці цієї брошури).

---

## Зберігання

### **Малюнок**

Для зберігання насадки можна скласти у чашу з метою економії місця.

---

## Утилізація





Цей прилад маркіровано згідно положень європейської Директиви 2012/19/EU стосовно електронних та електроприладів, що були у використанні (waste electrical and electronic equipment – WEEE). Директивою визначаються можливості, які є дійсними у межах Європейського союзу, щодо прийняття назад та утилізації бувших у використанні приладів. Про актуальні можливості для видалення можна дізнатися в спеціалізованому магазині.









## Умови гарантії





Стосовно цього приладу діють умови гарантії, щоб були опубліковані нашим компетентним представництвом в країні, в якій Ви придбали прилад. Ви можете в будь-який час одержати умови гарантії у спеціалізованому магазині, в якому Ви придбали прилад, або безпосередньо в нашому представництві у Вас в країні. Умови гарантії для Німеччини та адреси Ви знайдете на останніх чотирьох сторінках цієї брошури. Крім того, умови гарантії розміщені також і в Інтернеті за зазначеною адресою. Для користування гарантійними послугами необхідно в будь-якому випадку показати квитанцію про оплату.

Можливі зміни.

## Рецепти / інгредієнти / переробка

Насадка	Число оборотів	Час	Рецепти / інгредієнти / переробка
 або 	низьке	прибл. 1-2 хв.	<b>Дріжджове тісто</b> – макс. 500 г борошна – 25 г дріжджів або 1 пакунок сухих дріжджів – 220 мл молока (кімнатної температури) – 1 яйце – 1 щіпка солі – 80 г цукру – 60 г вершкового масла – цедра ½ лимону (лимонний аромат) ■ Покласти всі інгредієнти (крім молока) в чашу. ■ Поворотний перемикач встановити на 10 секунд на низьке число оборотів. ■ Додати молока і перемішувати на низьких оборотах протягом прибл. 1½ хвилин. Інгредієнти повинні бути одної температури. Коли тісто виглядатиме гладким, йому необхідно дати піднятися в теплом місці.
	M		<b>Цибуля, часник</b> – від 1 цибулини, розділеною на 4 частини, до 300 г – від 1 зубчика часнику до 300 г ■ Переробляти до бажаного ступеня подрібнення.

Насадка	Число оборотів	Час	Рецепти / інгредієнти / переробка
	високе		<b>Твердий сир (напр., пармезан)</b> – від 10 г до 200 г ■ Нарізати сир кубиками. ■ Переробляти до бажаного ступеня подрібнення.
	високе		<b>Шоколад</b> – від 50 г до 200 г ■ Шоколад розламати або нарізати шматочками. ■ Переробляти до бажаного ступеня подрібнення.
	високе		<b>Зелень петрушки</b> – від 10 г до 50 г ■ Переробляти до бажаного ступеня подрібнення.
	високе		<b>М'ясо, печінка</b> (для м'ясного фаршу, фаршу тартар тощо) – 50 г до 500 г ■ Видалити кістки, хрящі, шкіру та сухожилля. Нарізати м'ясо кубиками. Приготування м'ясних фаршів, начинок та паштетів: ■ М'ясо (яловичина, свинина, телятина, птиця, а також риба тощо) разом з іншими інгредієнтами та приправами покласти в чашу та переробити у фарш.
	високе	прибл. 1,5-2 хв.	<b>Полуничний щербет</b> – 250 г замороженої полуниці – 100 г цукрової пудри – 180 мл вершків (1 неповний стакан) ■ Усі інгредієнти покласти в чашу. Відразу ж ввімкнути прилад, інакше утворяться грудочки. Перемішувати до утворення морозива кремової консистенції.
	низьке		<b>Збиті білки</b> – від 2 до 6 білків ■ Збивати при низькій частоті обертання.
	високе		<b>Збиті вершки</b> – від 200 г до 400 г ■ Збивати на високих оборотах.
	низьке/ високе		<b>Майонез</b> – 1 яйце – 1 ч. л. гірчиці – 150 до 200 мл олії – 1 ст. л. лимонного соку або оцту – 1 щіпка солі – 1 щіпка цукру Інгредієнти повинні бути одної температури. ■ Усі інгредієнти (крім олії) перемішувати декілька секунд на ступені «1». ■ Прилад переключити на ступінь «2», заливати повільно олію через завантажувальний отвір і перемішувати до тих пір, поки маса не емульгує. <b>Майонез використати якнайшвидше, не зберігати його.</b>

Насадка	Число оборотів	Час	Рецепти / інгредієнти / переробка
	високе/М		<p><b>Горіхи, мигдаль</b> – 50 г до 200 г</p> <ul style="list-style-type: none"> <li>■ Шкаралупу слід видалити повністю, інакше ніж блендера затупиться.</li> <li>■ Переробляти до бажаного ступеня подрібнення.</li> </ul>
	високе/М		<p><b>Приготування пюре з фруктів або овочів</b> – яблучний мус, шпинат, пюре з моркви, помідорів; сирих або варених</p> <ul style="list-style-type: none"> <li>■ Інгредієнти та приправи покласти разом до блендера та переробити в пюре.</li> </ul>
	високе		<p><b>Шоколадне молоко</b> – 80 г до 100 г охолодженого шоколаду – прибіл. 400 мл гарячого молока</p> <ul style="list-style-type: none"> <li>■ Подрібнити шоколад в блендері, додати гаряче молоко та коротко підмішати.</li> </ul>
	М		<p><b>Бутербродна маса з медом і лісовими горіхами (СНСМ12С)</b> – 20 г лісових горіхів – 80 г квіткового меду (кімнатної температури)</p> <ul style="list-style-type: none"> <li>■ Горіхи покласти в келих універсального подрібнювача і подрібнювати ножем блендера/ножем для подрібнення протягом прибіл. 5 секунд на ступені «М».</li> <li>■ Келих універсального подрібнювача зняти, перевернути і вийняти ніж-вставку.</li> <li>■ Додати мед. Келих універсального подрібнювача закрити знову ножем і установити на основному блоці.</li> <li>■ Зачекати поки мед повністю стече донизу через ніж. Потім перемішувати все протягом 5 секунд на ступені «М».</li> </ul>
	<p>На <b>малюнку 13</b> приведені орієнтовні дані для максимальної кількості і часу переробки для роботи з келихом універсального подрібнювача і ножами-вставками.</p>		

---

## Использование по назначению

Данный прибор предназначен только для домашнего использования. Прибор можно использовать только для переработки такого количества продуктов и в течение такого времени, которые характерны для домашнего хозяйства.

Прибор пригоден для перемешивания, замешивания, взбивания, нарезки и шинковки продуктов. Прибор запрещается использовать для переработки других веществ или предметов. При использовании других разрешенных производителем принадлежностей возможны другие варианты применения. Прибор разрешается использовать только с допущенными частями и принадлежностями. Категорически запрещается использовать принадлежности для других приборов.

Используйте прибор только внутри помещений при комнатной температуре на высоте не выше 2000 м над уровнем моря.

---

## Важные правила техники безопасности

Внимательно ознакомьтесь с инструкцией по эксплуатации, при работе руководствуйтесь указаниями данной инструкции и сохраняйте ее для дальнейшего использования! Передавая прибор другим лицам, прилагайте данную инструкцию. Производитель не несет ответственности за повреждения, возникшие в результате несоблюдения указаний по правильному применению прибора. Этот прибор могут использовать лица с ограниченными физическими, сенсорными или умственными способностями или не имеющими достаточного опыта или знаний, если они находятся под присмотром или прошли соответствующий инструктаж относительно безопасного пользования прибором и уяснили для себя, какую опасность несет в себе прибор. Детей нельзя подпускать к прибору и шнуру питания, им нельзя пользоваться прибором. Детям запрещено играть с прибором. Производить очистку и техобслуживание детям не разрешается.

Прибор можно подключать и использовать только в соответствии с техническими данными на типовой табличке. Использовать только в том случае, если у прибора и его сетевого шнура нет никаких повреждений.

Перед заменой принадлежностей или дополнительных деталей, которые во время работы приводятся в движение, прибор должен быть отключен и отсоединен от сети. Прибор следует всегда отсоединять от сети, когда он остается без присмотра, а также перед его сборкой, разборкой или чисткой.

Не протягивать сетевой шнур через острые края или горячие поверхности. Если сетевой шнур данного прибора будет поврежден, то, во избежание опасных ситуаций, его должен будет заменить производитель, или его сервисная служба, или лицо с аналогичной квалификацией. Ремонт прибора поручать только нашей сервисной службе.

## **Указания по технике безопасности для данного прибора**

### **⚠ Опасность травмирования**

#### **⚠ Опасность поражения электрическим током**

При перебоях электроснабжения прибор остается включенным и после возобновления электроснабжения снова начинает работать. Основной блок никогда не погружать в жидкости, никогда не держать под проточной водой и не мыть в посудомоечной машине. Перед устранением неисправности извлечь штепсельную вилку из розетки.

#### **⚠ Опасность травмирования вращающимися насадками!**

Во время эксплуатации никогда не опускать руки в смесительную чашу. Для подталкивания ингредиентов всегда использовать толкатель. После выключения привод еще некоторое время продолжает работать. Насадки можно заменять только после остановки привода.

#### **⚠ Опасность травмирования об острые ножи/вращающийся привод!**

Никогда не опускать руки в установленный стакан блендера! Стакан блендера можно снимать/устанавливать только после остановки привода. Стакан универсального измельчителя можно снимать/устанавливать только после остановки привода.

#### **⚠ Опасность травмирования об острые ножи!**

Не касаться голыми руками лезвий универсального ножа. Универсальный нож при неиспользовании всегда хранить в защитном чехле. Для чистки использовать щетку. Не трогать острые ножи и выступы дисков-измельчителей. Диски брать только за пластмассовую деталь посередине!

Не опускать руки в загрузочное отверстие. Для подталкивания использовать только толкатель. Не касаться голыми руками лезвий ножа-вставки. Для чистки использовать щетку.

#### **⚠ Опасность ошпаривания!**

При переработке в блендере горячих продуктов через воронку в крышке выходит пар. Заполнять максимум 0,4 литра горячей или сильнопенящейся жидкости.





## **⚠ Опасность травмирования!**

Никогда не собирать принадлежности на основном блоке.

## **⚠ Важно!**

После каждого применения или после длительного неиспользования обязательно тщательно очистите прибор. → «Чистка и уход» см. стр. 181

## **Разъяснение символов на приборе или принадлежностях**

	Осторожно! Вращающиеся насадки. Не опускать руки в загрузочное отверстие.
	Нож-вставку зафиксировать в стакане блендера или универсального измельчителя.
	Нож-вставку извлечь из стакана блендера или универсального измельчителя.
	Нож-вставка с ножом блендера/ножом для измельчения
	Нож-вставка с ножом для перемалывания

От всего сердца поздравляем Вас с покупкой нового прибора фирмы Bosch. Дополнительную информацию о нашей продукции Вы найдете на нашей странице в Интернете.

## **Оглавление**

Использование по назначению .....	174
Важные правила техники безопасности .....	174
Комплектный обзор.....	176
Эксплуатация.....	177
Чистка и уход .....	181
Помощь при устранении неисправностей.....	182
Хранение.....	182
Утилизация .....	182
Условия гарантийного обслуживания ..	182
Рецепты / ингредиенты / переработка .	183

## **Комплектный обзор**

### **Рисунок А**

#### **Основной блок**

#### **1 Поворотный переключатель**

«0/off» = остановка

«М» = мгновенное включение на максимальное число оборотов,

удерживать переключатель в течение необходимого времени переработки.

Ступени 1–2, рабочая скорость:

«1» = низкое число оборотов – медленно,

«2» = высокое число оборотов – быстро.

#### **2 Привод**

#### **3 Отсек для кабеля**

#### **4 Смесительная чаша**

#### **5 Держатель насадок**

#### **6 Насадки\***

**a** Универсальный нож с защитным чехлом

**b** Месильная насадка

**c** Диск для взбивания



- 7 **Диски-измельчители\***
  - a Двусторонний диск-резка – толстые/тонкие ломтики
  - b Двусторонний диск-шинковка – крупно/мелко
  - c Двусторонний диск-резка/шинковка
- 8 **Крышка**
  - a Загрузочное отверстие
  - b Толкатель Принадлежности\*

**Принадлежность\***

- 9 **Нож-вставка с ножом блендера / ножом для измельчения и уплотнителем**
- 10 **Нож-вставка с ножом для перемалывания и уплотнителем**
- 11 **Стакан универсального измельчителя**
- 12 **Стакан блендера**
- 13 **Крышка для блендера**
  - a Загрузочное отверстие
  - b Воронка

\* в зависимости от модели

Если универсальный измельчитель не входит в комплект поставки, то его можно заказать через сервисную службу (номер для заказа: 12005833).

## Эксплуатация

Перед первым использованием тщательно почистить прибор и принадлежности, см. «Чистка и уход».

### Smart tool detection (MCM3P...)

Скорости обозначены разным цветом (серым и красным). Такой цветовой код используется и на принадлежностях. Принадлежности автоматически сопоставляются с подходящей скоростью.

#### Низкая скорость, серый цвет, с приводным валом

Для насадок и дисков-измельчителей.



#### Высокая скорость, красный цвет, без приводного вала

Для блендера и универсального измельчителя.



## Подготовка

- Поставить основной блок на гладкую, стабильную и чистую поверхность.
- Кабель вытянуть из основного блока на необходимую длину.

### Важные примечания

- Включать и выключать прибор можно исключительно с помощью поворотного переключателя.
- Ни в коем случае не выключать прибор посредством поворота смесительной чаши, блендера или насадки.
- Прибор можно включать только после полной установки насадок или принадлежностей.

### Смесительная чаша с принадлежностями / насадками

#### **⚠ Опасность травмирования вращающимися насадками!**

Во время эксплуатации никогда не опускать руки в смесительную чашу. Для подталкивания ингредиентов всегда использовать толкатель. После выключения привода еще некоторое время продолжает работать. Насадки можно заменять только после остановки привода.

#### **Внимание!**

При работах в смесительной чаше прибор может быть включен только с установленной смесительной чашей, а также с установленной и плотно прикрученной крышкой.

### Универсальный нож

для измельчения, рубки, перемешивания и замешивания.



#### **⚠ Опасность травмирования об острые ножи!**

Не касаться голыми руками лезвий универсального ножа. Универсальный нож при неиспользовании всегда хранить в защитном чехле.

Универсальный нож можно брать только за пластмассовые края.

## Месильная насадка

для замешивания теста и для подмешивания ингредиентов, которые не должны измельчаться (напр.: изюма, шоколадных пластинок).



## Диск для взбивания

для сливок, взбитых белков и майонеза.



### Рисунок 9

- Установить смесительную чашу (стрелка на смесительной чаше напротив точки на приборе  $\nabla$ ) и повернуть ее по часовой стрелке до упора ( $\nabla$ ).
- Вставить держатель для насадок в смесительную чашу.
- Установить универсальный нож, диск для взбивания или месильную насадку на держатель для насадок и отпустить. **Обратить внимание на расположение насадок при установке! Насадки прижать вниз до упора.**

### Внимание!

Продукты для переработки загружать только после установки насадок.

- Загрузить ингредиенты.
- Установить крышку с толкателем (стрелка на крышке напротив точки на смесительной чаше  $\nabla$ ) и повернуть по часовой стрелке ( $\nabla$ ). Носик крышки должен до упора войти в прорезь ручки смесительной чаши.
- Вставить штепсельную вилку в розетку.
- Установить поворотный переключатель на желаемую ступень.
- Для добавления ингредиентов установить поворотный переключатель на «0/off».
- Извлечь толкатель и загрузить ингредиенты через загрузочное отверстие. Толкатель можно использовать в качестве мерного стаканчика.

## Диски-измельчители

### ⚠ Опасность травмирования об острые ножи!

Не трогать острые ножи и выступы дисков-измельчителей. Берите диски только за пластмассовую часть посередине. Не опускать руки в загрузочное отверстие. Для подталкивания использовать только толкатель.

### Двусторонний диск-резка – толстые/тонкие ломтики



для нарезки фруктов и овощей. Перерабатывать на ступени «1».

Обозначения на двустороннем диске-резке: «grob» – сторона для нарезки на толстые ломтики, «fein» – сторона для нарезки на тонкие ломтики.

### Внимание!

Двусторонний диск-резка не пригоден для нарезки твердого сыра, хлеба, булочек и шоколада. Вареный, неразваривающийся картофель нарезать только после охлаждения.

### Двусторонний диск-шинковка – крупно/мелко



для шинковки овощей, фруктов и сыра, кроме твердого сыра (напр., «Пармезана»). Перерабатывать на ступени «1».

Обозначения на двустороннем диске-шинковке:

«2» – сторона для крупной шинковки  
«4» – сторона для мелкой шинковки

### Внимание!

Двусторонний диск-шинковка не пригоден для натирания орехов. Мягкий сыр шинковать только стороной для крупной шинковки на ступени «2».



### Двусторонний диск-резка/шинковка



для нарезки и шинковки фруктов, овощей и сыра. Перерабатывать на ступени «2».

**Указание.** Не перерабатывайте твердые продукты питания, используя двусторонний диск-резку и двусторонний диск-шинковку, так как иначе ножи могут затупиться. Используйте для этого двусторонний диск-резку (толстые/тонкие ломтики).

**Рисунок 6**

- Установить смесительную чашу (стрелка на смесительной чаше напротив точки на приборе ) и повернуть ее по часовой стрелке до упора ()
- Вставить держатель для насадок в смесительную чашу.

В зависимости от желаемого применения:

- Диск-измельчитель положить на держатель насадок. Повернуть диск желаемой стороной (резка/шинковка) вверх. Диск положить на держатель дисков так, чтобы захваты на держателе насадок входили в отверстие дисков.
- Установить крышку с толкателем (стрелка на крышке напротив точки на смесительной чаше ) и повернуть по часовой стрелке ()
- Вставить штепсельную вилку в розетку.
- Установить поворотный переключатель на желаемую ступень.
- Загрузить продукты для нарезки или шинковки.
- Продукты для нарезки или шинковки лишь слегка подталкивать толкателем. Извлечь толкатель и загрузить ингредиенты через загрузочное отверстие.

**Внимание!**

Смесительную чашу следует опустошать прежде, чем она наполнится настолько, что нарезанные или нашинкованные продукты начнут доставать до диска для крепления вставок.

**После работы**

- Установить поворотный переключатель на «0/off».
- Извлечь штепсельную вилку из розетки.
- Повернуть крышку против часовой стрелки и снять.

- Извлечение насадок:  
Извлечь из смесительной чаши держатель насадок вместе с универсальным ножом, диском для взбивания или месильной насадкой. Снять насадку с держателя для насадок.
- Извлечь диски-измельчители, удерживая за пластмассовую ручку посередине. Держатель насадок извлечь из смесительной чаши.
- Повернуть смесительную чашу против часовой стрелки и снять ее.
- Провести чистку всех деталей, см. «Чистка и уход».

**Блендер**

С ножом-вставкой с ножом блендера/ножом для измельчения для перемешивания жидких или полутвердых продуктов, для измельчения/рубки сырых фруктов и овощей и для пюрирования блюд.

**Внимание!**

Блендер можно повредить. Не перерабатывать замороженные ингредиенты (за исключением кубиков льда). Не включать пустой блендер.

**⚠ Опасность травмирования об острые ножи/вращающийся привод!**

Никогда не опускать руки в установленный блендер! Блендер можно снимать/устанавливать только после остановки привода. Не касаться голыми руками лезвий ножа-вставки. Для чистки использовать щетку.

**⚠ Опасность ошпаривания!**





При переработке в блендере горячих продуктов через воронку в крышке выходит пар. Заполнять максимум 0,4 литра горячей или сильнопенящейся жидкости.

**Рисунок 7**

- Положить уплотнитель на нож-вставку. Проследить за правильным расположением уплотнителя.

**Важные примечания**

Если уплотнитель поврежден или неправильно расположен, может вытекать жидкость.



- Вставить нож-вставку с ножом блендера/ножом для измельчения  в стакан блендера и зафиксировать против часовой стрелки (). Поворачивать как минимум до тех пор, пока стрелка с меткой не будет выровнена по стакану блендера.
- Перевернуть стакан блендера (ножом-вставкой вниз).
- Установить стакан блендера (стрелка на стакане блендера напротив точки на приборе ) и повернуть по часовой стрелке до упора ().
- Загрузить ингредиенты. Максимальное количество жидкости = 1,0 литр (сильнопенящихся или горячих жидкостей максимум 0,4 литра). Оптимальное количество для переработки твердых ингредиентов = 80 грамм.
- Установить крышку и плотно прижать. Во время работы придерживать крышку.
- Вставить штепсельную вилку в розетку.
- Установить поворотный переключатель на желаемую ступень.
- Для добавления ингредиентов установить поворотный переключатель на «0/off».
- Снять крышку и загрузить ингредиенты или
- извлечь воронку и постепенно загружать твердые ингредиенты через загрузочное отверстие
- или
- заполнить жидкие ингредиенты через воронку.

## После работы

- Установить поворотный переключатель на «0/off».
- Извлечь штепсельную вилку из розетки.
- Повернуть блендер против часовой стрелки и снять его.
- Снять крышку.
- Нож-вставку открутить по часовой стрелке () и снять со стакана блендера.
- Провести чистку всех деталей, см. «Чистка и уход».

## Универсальный измельчитель

Применение (в зависимости от модели):

- С ножом-вставкой с ножом блендера/ножом для измельчения  для измельчения и рубки мяса, твердого сыра, лука, трав, чеснока, фруктов, овощей.
- С ножом-вставкой с ножом для перемалывания  для перемалывания и измельчения небольшого количества пряностей (напр.: перца, зиры, можжевельника, корицы, сушеного бадьяна, шафрана), зерновых (напр.: пшеницы, пшена, семян льна), кофе или сахара. Не подходит для измельчения очень сухих, твердых продуктов, размер которых превышает размер кофейного зерна, например мускатных орехов, сухого имбиря и т. д. .

### Внимание!

Загружайте в прибор только жареные кофейные зерна или зерна эспрессо.

### Опасность травмирования об острые ножи / вращающийся привод!

Универсальный измельчитель можно снимать/устанавливать только после остановки привода. Не касаться голыми руками лезвий ножа-вставки. Для чистки использовать щетку.

На **рисунке F** приведены ориентировочные данные для максимального количества и времени переработки для работы с универсальным измельчителем.

### Рисунок F

- Стакан универсального измельчителя поставить отверстием вверх.
- Загрузить предназначенные для измельчения продукты в стакан. Обратить внимание на маркировку «MAX» на стакане!
- Положить уплотнитель на нож-вставку. Проследить за правильным расположением уплотнителя.

### Важные примечания

Если уплотнитель поврежден или неправильно расположен, может вытекать жидкость.

- Нож-вставку (🔪/🌀) вставить в стакан универсального измельчителя и зафиксировать против часовой стрелки (🕒). Поворачивать как минимум до тех пор, пока стрелка не совместится с меткой на чаше универсального измельчителя.
- Перевернуть универсальный измельчитель (ножом-вставкой вниз).
- Универсальный измельчитель установить (стрелка на стакане напротив точки на приборе ⚡) и повернуть по часовой стрелке до упора (🕒).
- Вставить штепсельную вилку в розетку.
- Установить поворотный переключатель на желаемую ступень.

**Примечание:** Чем дольше прибор остается включенным, тем больше измельчаются продукты. Рекомендации для использования принадлежностей приведены в разделе «Рецепты/ингредиенты/переработка».

#### После работы

- Установить поворотный переключатель на «0/off».
- Извлечь штепсельную вилку из розетки.
- Повернуть универсальный измельчитель против часовой стрелки и снять его.
- Перевернуть универсальный измельчитель (ножом-вставкой вверх).
- Нож-вставку открутить по часовой стрелке (🕒) и снять со стакана универсального измельчителя.
- Опустошить стакан.
- Провести чистку всех деталей, см. «Чистка и уход».

## Чистка и уход

Данный прибор не нуждается в техническом обслуживании. Тщательная чистка защищает прибор от повреждений и сохраняет его работоспособность. Обзор для чистки отдельных деталей приведен на **рисунке 6**.

### ⚠️ Опасность поражения электрическим током!

Основной блок ни в коем случае не погружать в воду и никогда не держать под проточной водой.

### Внимание!

Поверхности прибора могут быть повреждены. Не использовать абразивные чистящие средства.

**Примечание:** При переработке, напр.: моркови и краснокочанной капусты, на пластмассовых деталях появляется цветной налет, который можно удалить с помощью нескольких капель растительного масла.

### Чистка основного блока

- Извлечь штепсельную вилку из розетки.
- Протереть основной блок влажной тряпкой. При необходимости использовать немного средства для мытья посуды.
- В заключение вытереть прибор насухо.

### Чистка смесительной чаши с принадлежностями

#### ⚠️ Опасность травмирования об острые ножи!

Не касаться голыми руками лезвий универсального ножа. Универсальный нож при неиспользовании всегда хранить в защитном чехле. Для чистки использовать щетку. Не трогать острые ножи и выступы дисков-измельчителей. Берите диски только за пластмассовую часть посередине.

Все детали можно мыть в посудомоечной машине. Пластмассовые детали не зажимать в посудомоечной машине, так как возможна их деформация.

### Чистка блендера / универсального измельчителя

#### ⚠️ Опасность травмирования об острые ножи!

Не касаться голыми руками лезвий ножа-вставки. Для чистки использовать щетку.

Стакан блендера (без ножа-вставки), крышку и воронку можно мыть в посудомоечной машине. Нож-вставку мыть не в посудомоечной машине, а под проточной водой (не оставлять лежать в воде). Для чистки снять уплотнитель.

---

## Помощь при устранении неисправностей

### Опасность травмирования!

Перед устранением неисправности извлечь штепсельную вилку из розетки.

### Неисправность:

Прибор не включается или прибор выключается во время работы.

### Возможная причина:

Смесительная чаша, или крышка или принадлежность неправильно установлена или ослабла ее фиксация.

### Устранение:

- Установить поворотный переключатель на «0/off».
- Смесительную чашу/крышку или принадлежность установить правильно и закрутить до упора.
- Продолжить эксплуатацию прибора.

### Важное примечание

Если таким образом не удалось устранить неисправность, пожалуйста, обратитесь в сервисную службу (см. адреса сервисных центров в конце этой брошюры).

---

## Хранение

### Рисунок

Для хранения, насадки можно сложить в смесительную чашу в целях экономии места.

---

## Утилизация



Утилизируйте упаковку с использованием экологически безопасных методов. Данный прибор имеет отметку о соответствии европейским нормам 2012/19/EU утилизации электрических и электронных приборов (waste electrical and electronic equipment – WEEE). Данные нормы определяют действующие на территории Евросоюза правила возврата и утилизации старых приборов. Информацию об актуальных возможностях утилизации Вы можете получить в магазине, в котором Вы приобрели прибор.

---

## Условия гарантийного обслуживания

Получить исчерпывающую информацию об условиях гарантийного обслуживания Вы можете в Вашем ближайшем авторизованном сервисном центре, или в сервисном центре от производителя ООО «БСХ Бытовые Приборы», или в сопроводительной документации.



Мы оставляем за собой право на внесение изменений.

## Рецепты / ингредиенты / переработка

Насадка	Число оборотов	Время	Рецепты / ингредиенты / переработка
 oder 	низкое	ок. 1 мин до 2 мин	<b>Дрожжевое тесто</b> – макс. 500 г муки – 25 г дрожжей или 1 пакетик сухих дрожжей – 220 мл молока (комнатной температуры) – 1 яйцо – 1 щепотка соли – 80 г сахара – 60 г сливочного масла – цедра с ½ лимона (лимонный ароматизатор) ■ Загрузить все ингредиенты (кроме молока) в смесительную чашу. ■ Установить поворотный переключатель на 10 секунд на низкое число оборотов. ■ Добавить молоко и перемешивать на низких оборотах в течении примерно 1½ минут. Ингредиенты должны иметь одинаковую температуру. Когда тесто станет гладким, дать ему подойти в теплом месте.
	M		<b>Репчатый лук, чеснок</b> – от 1 луковицы, разрезанной на 4 части, до 300 г – от 1 зубчика чеснока, до 300 г ■ Перерабатывать до необходимой степени измельчения.
	высокое		<b>Твердый сыр (например, пармезан)</b> – 10 г до 200 г ■ Нарезать сыр кубиками. ■ Перерабатывать до необходимой степени измельчения.
	высокое		<b>Шоколад</b> – 50 г до 200 г ■ Нарезать или поломать шоколад на кусочки. ■ Перерабатывать до необходимой степени измельчения.
	высокое		<b>Петрушка</b> – 10 г до 50 г ■ Перерабатывать до необходимой степени измельчения.
	высокое		<b>Мясо, печень</b> (для фарша, тартара и т.д.) – 50 г до 500 г ■ Удалить кости, хрящи, кожу и сухожилия. Нарезать мясо кубиками. Приготовление мясного фарша, начинок и паштетов: ■ Загрузить в смесительную чашу мясо (говядину, свинину, телятину, птицу, а также рыбу и т.д.), вместе с другими ингредиентами и приправами и переработать в фарш.

Насадка	Число оборотов	Время	Рецепты / ингредиенты / переработка
	высокое	ок. 1,5 мин до 2 мин	<b>Клубничный сорбет</b> <ul style="list-style-type: none"> <li>– 250 г замороженной клубники</li> <li>– 100 г сахарной пудры</li> <li>– 180 мл сливок (примерно 1 стаканчик)</li> <li>■ Все ингредиенты положить в смесительную чашу. Сразу же включить прибор, иначе образуются комки. Перемешивать до тех пор, пока не образуется кремообразное мороженое.</li> </ul>
	низкое		<b>Взбитые белки</b> <ul style="list-style-type: none"> <li>– от 2 до 6 яичных белков</li> <li>■ Взбить с низким числом оборотов.</li> </ul>
	высокое		<b>Взбитые сливки</b> <ul style="list-style-type: none"> <li>– 200 г до 400 г</li> <li>■ Взбивать на высоких оборотах.</li> </ul>
	низкое/ высокое		<b>Майонез</b> <ul style="list-style-type: none"> <li>– 1 яйцо</li> <li>– 1 ч. л. горчицы</li> <li>– 150 до 200 мл растительного масла</li> <li>– 1 ст. л. лимонного сока или уксуса</li> <li>– 1 щепотка соли</li> <li>– 1 щепотка сахара</li> </ul> <p>Ингредиенты должны иметь одинаковую температуру.</p> <ul style="list-style-type: none"> <li>■ Все ингредиенты (кроме растительного масла) перемешивать в течение нескольких секунд на ступени «1».</li> <li>■ Включить прибор на ступень «2», медленно заливать масло через загрузочное отверстие и перемешивать до тех пор, пока масса не эмульгируется.</li> </ul> <p><b>Майонез следует употребить в сжатые сроки, не хранить его.</b></p>
	высокое/М		<b>Орехи, миндаль</b> <ul style="list-style-type: none"> <li>– 50 г до 200 г</li> <li>■ Полностью удалить скорлупу, иначе нож блендера затупится.</li> <li>■ Перерабатывать до необходимой степени измельчения.</li> </ul>
	высокое/М		<b>Пюрирование овощей или фруктов</b> <ul style="list-style-type: none"> <li>– яблочный мусс, шпинат, пюре из моркови, томатов; сырых или вареных</li> <li>■ Ингредиенты и приправы загрузить вместе в блендер и перерабатывать их до пюреобразного состояния.</li> </ul>
	высокое		<b>Шоколадное молоко</b> <ul style="list-style-type: none"> <li>– 80 г до 100 г охлажденного шоколада</li> <li>– ок. 400 мл горячего молока</li> <li>■ Шоколад измельчить в блендере, добавить горячее молоко и коротко вмешать.</li> </ul>



Насадка	Число оборотов	Время	Рецепты / ингредиенты / переработка
	М		<p><b>Бутербродная масса с медом и лесными орехами (СНСМ12С)</b></p> <ul style="list-style-type: none"> <li>– 20 г лесных орехов</li> <li>– 80 г цветочного меда (комнатной температуры)</li> <li>■ Орехи выложить в стакан универсального измельчителя и измельчать ножом блендера / ножом для измельчения в течение примерно 5 секунд на ступени «М».</li> <li>■ Стакан универсального измельчителя снять, перевернуть и извлечь нож-вставку.</li> <li>■ Добавить мед. Стакан универсального измельчителя снова закрыть ножом и установить на основной блок.</li> <li>■ Подождать, пока мед полностью стечет вниз через нож. Затем все ингредиенты перемешивать в течение 5 секунд на ступени «М».</li> </ul>
	<p>На <b>рисунке 6</b> приведены ориентировочные данные для максимального количества и времени переработки для работы со стаканом универсального измельчителя и ножами-вставками.</p>		

# Информация изготовителя о гарантийном и сервисном обслуживании

Круглосуточный телефон службы поддержки\*:

8 (800) 200-29-61

Официальный сайт в Интернете:

www.bosch-home.ru

Адреса авторизованных сервисных центров, а также вся информация по сервисному обслуживанию доступна на официальном сайте в Интернете: [www.bosch-home.ru](http://www.bosch-home.ru).

Рекомендуем Вам пользоваться услугами только авторизованных сервисных центров.

Оригинальные аксессуары и средства по уходу для бытовой техники Bosch Вы можете приобрести в нашем фирменном интернет-магазине: [www.bosch-home.ru/store](http://www.bosch-home.ru/store). С условиями заказа, оплаты и доставки Вы можете ознакомиться на сайте. Также оригинальные аксессуары и средства по уходу Вы можете приобрести в авторизованных сервисных центрах.

1. Изделие \_\_\_\_\_ 2. Модель \_\_\_\_\_

Пункты 1-2 заполняются только в случае, если эти данные не содержатся в документах о покупке изделия (кассовый чек и/или товарный чек, товарная накладная).

3. Данная информация распространяется на малые бытовые приборы товарного знака Bosch: кофеварки, кофемашины, кофемолки, весы, кухонные комбайны, миксеры, пылесосы, резки, тостеры, утюги, фены, распрямители для волос, электрочайники, соковыжималки, измельчители, блендеры, гладильные доски, ванночки, наполные весы, утюги, паровые станции, гладильные доски и аналогичные им изделия.



4. Уважаемые дамы и господа, сообщаем Вам, что подтверждение соответствия нашей продукции обязательным требованиям в соответствии с законодательством осуществляется в форме обязательной сертификации и декларирования соответствия. Информацию об обязательном подтверждении соответствия наших приборов, в том числе данные о номере сертификата соответствия (декларации о соответствии) и сроке его (ее) действия Вы можете получить в ООО «БСХ Бытовые Приборы».

Наша продукция производится под контролем транснациональной корпорации «БСХ Хаусгерете ГмБХ», адрес штаб-квартиры: 81739 Мюнхен, Карл-Верх Штрассе 34, Германия (BSH Hausgeräte GmbH, Carl-Wery-Str. 34, 81739 München, Germany).

Организацией, выполняющей функции иностранного изготовителя, уполномоченной на основании договора с ним, является ООО «БСХ Бытовые Приборы», 198515, Санкт-Петербург, г. Петергоф, ул. Карла Сименса, д.1 лит. А, филиал в г. Москва, 119071, ул. Малая Калужская, д.15, телефон (495) 737-2777, факс (495) 737-2798.

5. Обязательные сведения о технических характеристиках прибора приведены на типовой табличке прибора или на его этикетке и/или в сопроводительной документации.

## 6. Аксессуары и средства по уходу

Для безупречного функционирования Вашей техники и ухода за ней производитель рекомендует использовать только оригинальные аксессуары и средства по уходу. Оригинальные аксессуары разработаны производителем, они идеально подходят именно для Вашего прибора. Оригинальные аксессуары и средства по уходу соответствуют самым высоким требованиям качества товарного знака Bosch, они проходят заводские испытания для обеспечения максимальной надежности в работе. По всем вопросам, связанным с аксессуарами и средствами по уходу для Вашей бытовой техники, Вы можете обратиться в авторизованные сервисные центры или по телефону службы поддержки.

## 7. Гарантия изготовителя

Фирма изготовитель предоставляет на приобретенный Вами в Российской Федерации бытовой прибор гарантию в соответствии с действующим законодательством РФ сроком 1 год. На приобретенный в Республике Беларусь бытовой прибор, к которому при покупке был выдан гарантийный талон, действуют гарантийные условия, не противоречащие законодательству Республики Беларусь.

## 8. Внимание! Важная информация для потребителей

Данный прибор предназначен для использования исключительно для личных, семейных, домашних и иных нужд, не связанных с осуществлением предпринимательской деятельности либо удовлетворением бытовых потребностей в офисе предприятия, учреждения или организации. Использование прибора в целях, отличных от вышеуказанных, является нарушением правил надлежащей эксплуатации прибора.

Наличие фирменной заводской типовой таблички на приборе обязательно! Пожалуйста, убедитесь в ее наличии и сохраните ее на приборе в течение всего срока службы прибора. Удаление таблички ведет к обезличению прибора и к возможным нарушениям правил его эксплуатации.

Изготовитель не несет ответственность за недостатки в приборе, если сервисной службой будет доказано, что они возникли после передачи прибора потребителю вследствие нарушения им правил пользования, транспортировки, хранения, действий третьих лиц, непреодолимой силы (пожара, природной катастрофы и т.п.), попадания бытовых насекомых и грызунов, воздействия иных посторонних факторов, а также вследствие существенных нарушений технических требований, оговоренных в инструкции по эксплуатации, в том числе нестабильности параметров электросети, установленных ГОСТ 32144-2013.

Для подтверждения даты покупки прибора при гарантийном ремонте или предъявлении иных предусмотренных законом требований убедительно просим Вас сохранять документы о покупке (чек, квитанцию, иные документы, подтверждающие дату и место покупки).

Соблюдение рекомендаций и указаний, содержащихся в инструкции по эксплуатации (правилах пользования), поможет избежать проблем в эксплуатации прибора и его обслуживании.

Неисправные узлы приборов в гарантийный период бесплатно ремонтируются или заменяются новыми. Решение вопроса о целесообразности их замены или ремонта остается за службами сервиса.

## 9. Информация о сервисе

В период и после истечения гарантийного срока наша Служба Сервиса, а также мастера наших партнеров всегда готовы предложить Вам свои услуги. Список адресов уполномоченных изготовителем пунктов авторизованного сервисного обслуживания находится на официальном сайте в Интернете: [www.bosch-home.ru](http://www.bosch-home.ru).

Срок службы малых бытовых приборов (кроме кухонных комбайнов и пылесосов) составляет 2 года. Срок службы кухонных комбайнов и пылесосов составляет 5 лет. Срок службы изделия исчисляется с даты его покупки, либо при невозможности ее определения, с даты изготовления изделия, нанесенной на типовую табличку изделия. В соответствии со стандартом изготовителя дата изготовления маркируется FD ПГММ, где ПГ – год изготовления минус 1920, а ММ – месяц изготовления. Для определения года изготовления прибора необходимо к 1920 прибавить число ПГ.

\* Бесплатный круглосуточный телефон для звонков на территории РФ.

B34C065N1-1M00 03/2017



# BOSCH

Разработано для жизни

# Информация о бытовой технике, произведенной под контролем концерна БСХ Хаусгерете ГмбХ, Карл-Вери-Штр. 34, 81739 Мюнхен, Германия в соответствии с требованиями законодательства о техническом регулировании и законодательства о защите прав потребителей Российской Федерации

**Продукция: кухонные комбайны, кухонные машины, миксеры, измельчители**

**Товарный знак: Bosch**

**ВНИМАНИЕ!** Ассортимент продукции постоянно обновляется. Технические характеристики продукции, в том числе энергоэффективности, постоянно совершенствуются. Продукция регулярно проходит обязательную процедуру подтверждения соответствия согласно действующему законодательству. Информацию о реквизитах актуальных сертификатов соответствия и сроках их действия, информацию об актуальном ассортименте продукции можно получить у организации, выполняющей функции иностранного изготовителя на территории Российской Федерации ООО «БСХ Бытовые Приборы», 198515, Санкт-Петербург, г. Петергоф, ул. Карла Сименса, д.1 лит.А, филиал в г. Москва, 119071, ул. Малая Калужская, д.15, телефон (495) 737-2777, факс (495) 737-2798.

Компания ООО «БСХ Бытовые Приборы», 198515, Санкт-Петербург, г. Петергоф, ул. Карла Сименса, д.1 лит.А, филиал в г. Москва, 119071, ул. Малая Калужская, д.15, телефон (495) 737-2777, факс (495) 737-2798 осуществляет свою деятельность по подтверждению соответствия продукции от имени производителя на единой таможенной территории Евразийского экономического союза в соответствии с действующими техническими регламентами, в качестве уполномоченного Изготовителем лица, а также выполняет требования, предусмотренные Законом РФ №184-ФЗ «О техническом регулировании» для лица, выполняющего функции иностранного изготовителя на территории Российской Федерации.

Импортером в Российскую Федерацию продукции, сертифицированной в качестве серийно производимой, является ООО «БСХ Бытовые Приборы», 198515, Санкт-Петербург, г. Петергоф, ул. Карла Сименса, д.1 лит.А, филиал в г. Москва, 119071, ул. Малая Калужская, д.15, телефон (495) 737-2777.

Организацией, указываемой на продукции в целях идентификации продукции и осуществляющей первичное размещение продукции на рынке Европейского союза, является Роберт Бош Хаусгерете ГмбХ Карл-Вери-Штр. 34, 81739 Мюнхен, Германия (Robert Bosch Hausgeräte GmbH, Carl-Wery-Str. 34, 81739 München, Germany).

Юридическим лицом (изготовителем), осуществляющим от своего имени изготовление продукции и ответственным за ее соответствие требованиям применимых технических регламентов, является БСХ Хаусгерете ГмбХ, Карл-Вери-Штр. 34, 81739 Мюнхен, Германия (BSH Hausgeräte GmbH, Carl-Wery-Str. 34, 81739 München, Germany).

При перевозке, погрузке, разгрузке и хранении продукции следует руководствоваться, помимо изложенных в инструкции по эксплуатации, следующими требованиями:

- Запрещается подвергать продукцию существенным механическим нагрузкам, которые могут привести к повреждению продукции и/или нарушению ее упаковки.
- Необходимо избегать попадания на упаковку продукции воды и других жидкостей.

Перед перевозкой или передачей на хранение бывшей в эксплуатации продукции при отрицательной температуре необходимо убедиться в отсутствии в продукции воды.

Продукция предназначена к использованию в условиях температуры выше 0°C и относительной влажности, не превышающей 93%.

Перед началом эксплуатации продукции, длительное время находившейся под воздействием отрицательной температуры, необходимо выдержать ее в условиях комнатной температуры несколько часов.

Правила реализации продукции определяются предприятиями розничной торговли в соответствии с требованиями действующего законодательства.

Указания по утилизации продукции содержатся в инструкции по эксплуатации и могут быть уточнены у муниципальных органов исполнительной власти.

Для продукции, реализованной изготовителем в течение срока действия сертификата соответствия, этот сертификат действителен при ее поставке, продаже и использовании (применении) в течение срока службы, указанного в соответствии со статьей 18 Закона РФ о защите прав потребителей. Срок службы на продукцию указан производителем в листовке «Информация изготовителя о гарантийном и сервисном обслуживании».

Продукция может быть идентифицирована по модельному обозначению (поле «E-Nr.»), апробационному типу (поле «Type») и товарному знаку Bosch, нанесенным на продукцию, упаковку и (или) содержащихся в эксплуатационных документах. В соответствии с внутренним стандартом изготовителя бытовая техника идентифицируется по следующей схеме:

**E-Nr.** <материальный номер> / <индекс сервисной службы>

Материальный номер представляет собой буквенно-цифровое обозначение продукции длиной не более 10 символов, используемое при продаже (именуемое модельным обозначением или моделью бытового прибора) торговой марки Bosch. Материальный номер (модель) указывается между кодовым словом «E-Nr.» и косой чертой «/».

Индекс сервисной службы – двузначное цифровое обозначение, присваиваемое единице продукции в процессе производства и используемое сервисной службой.

Эксплуатационные документы разрабатываются в унифицированной форме для широкого ассортимента продукции, поэтому изготовителем предусмотрено указание торгового обозначения прибора в эксплуатационных документах как полностью, так и частично, при условии, что это позволяет определить принадлежность данного эксплуатационного документа к бытовому прибору, сопровождаемому этим эксплуатационным документом. Установление в процессе идентификации соответствия характеристик бытового прибора положениям, содержащимся в прилагаемых к нему эксплуатационных документах, проводится путем анализа информации, изложенной в эксплуатационных документах.

В состав эксплуатационных документов, предусмотренных изготовителем для продукции, могут входить настоящая информация, инструкция (руководство) по эксплуатации, информация об условиях гарантийного и сервисного обслуживания.

Маркирование продукции осуществляется изготовителем на титовой табличке прибора, на упаковочной этикетке, непосредственно на упаковке прибора, а также может производиться иными способами, обеспечивающими доступное и наглядное представление информации о приборе в местах продаж.



Продукция, которая прошла процедуру подтверждения соответствия согласно требованиям технических регламентов Таможенного союза и/или технических регламентов Евразийского экономического союза, маркируется единым знаком обращения продукции на рынке государств-членов Таможенного союза (Евразийского экономического союза).

Продукция соответствует следующим техническим регламентам Таможенного союза:

- ТР ТС 020/2011 Электромагнитная совместимость технических средств
- ТР ТС 004/2011 О безопасности низковольтного оборудования
- ТР ЕАЭС 037/2016 Об ограничении применения опасных веществ в изделиях электротехники и радиоэлектроники

Эксплуатационные документы на продукцию выполняются на русском языке. Эксплуатационные документы на государственных языках государств-членов Евразийского экономического союза, отличных от русского, при наличии соответствующих требований в законодательстве можно безвозмездно получить у торгующей организации-резидента соответствующего государства-члена Евразийского экономического союза.

Информация о комплектации продукции представлена в торговых залах, может быть запрошена по телефону бесплатной «горячей линии» (800) 200-2961, а также доступна в интернете на сайте производителя <http://www.bosch-home.ru>.

Торговое обозначение	Апробационный тип	Сертификат соответствия			Страна-изготовитель	НЧ*, В	НН**, Гц	НМ***, Вт
		Рег. номер	Дата выдачи	Действует до				
<b>Кухонные комбайны, кухонные машины</b>								
МС812М865	CNCM30	C-DE.АЯ46.В.73522	12.02.2016	11.02.2021	Словения	50/60	220-240	1250
МС812S814	CNCM30	C-DE.АЯ46.В.73522	12.02.2016	11.02.2021	Словения	50/60	220-240	1250
МС812V501	CNCM30	C-DE.АЯ46.В.73522	12.02.2016	11.02.2021	Словения	50/60	220-240	1000
МС812W620	CNCM30	C-DE.АЯ46.В.73522	12.02.2016	11.02.2021	Словения	50/60	220-240	1100
МС812W872	CNCM30	C-DE.АЯ46.В.73522	12.02.2016	11.02.2021	Словения	50/60	220-240	1250
MCM3100W	CNCM12	C-DE.АЯ46.В.73522	12.02.2016	11.02.2021	Словения	50/60	220-240	800
MCM3110W	CNCM12	C-DE.АЯ46.В.73522	12.02.2016	11.02.2021	Словения	50/60	220-240	800
MCM3200W	CNCM12	C-DE.АЯ46.В.73522	12.02.2016	11.02.2021	Словения	50/60	220-240	800
MCM3201В	CNCM12	C-DE.АЯ46.В.73522	12.02.2016	11.02.2021	Словения	50/60	220-240	800
MCM3401M	CNCM12	C-DE.АЯ46.В.73522	12.02.2016	11.02.2021	Словения	50/60	220-240	800
MCM3501M	CNCM12	C-DE.АЯ46.В.73522	12.02.2016	11.02.2021	Словения	50/60	220-240	800
MCM4000	CNCM20	C-DE.АЯ46.В.73522	12.02.2016	11.02.2021	Словения	50/60	220-240	700
MCM4100	CNCM20	C-DE.АЯ46.В.73522	12.02.2016	11.02.2021	Словения	50/60	220-240	800
MUM4406	CNUM5ST	C-DE.АЯ46.В.73522	12.02.2016	11.02.2021	Словения	50/60	220-240	500
MUM4426	CNUM5ST	C-DE.АЯ46.В.73522	12.02.2016	11.02.2021	Словения	50/60	220-240	500
MUM44R1	CNUM5ST	C-DE.АЯ46.В.73522	12.02.2016	11.02.2021	Словения	50/60	220-240	500
MUM4657	CNUM5ST	C-DE.АЯ46.В.73522	12.02.2016	11.02.2021	Словения	50/60	220-240	550
MUM4855	CNUM5ST	C-DE.АЯ46.В.73522	12.02.2016	11.02.2021	Словения	50/60	220-240	600
MUM4856	CNUM5ST	C-DE.АЯ46.В.73522	12.02.2016	11.02.2021	Словения	50/60	220-240	600
MUM4875EU	CNUM5ST	C-DE.АЯ46.В.73522	12.02.2016	11.02.2021	Словения	50/60	220-240	600
MUM4880	CNUM5ST	C-DE.АЯ46.В.73522	12.02.2016	11.02.2021	Словения	50/60	220-240	600
MUM48SL	CNUM5ST	C-DE.АЯ46.В.73522	12.02.2016	11.02.2021	Словения	50/60	220-240	600
MUM52120	CNUM50	C-DE.АЯ46.В.73522	12.02.2016	11.02.2021	Словения	50/60	220-240	700
MUM54D00	CNUM51	C-DE.АЯ46.В.73522	12.02.2016	11.02.2021	Словения	50/60	220-240	900
MUM54G00	CNUM51	C-DE.АЯ46.В.73522	12.02.2016	11.02.2021	Словения	50/60	220-240	900
MUM54I00	CNUM51	C-DE.АЯ46.В.73522	12.02.2016	11.02.2021	Словения	50/60	220-240	900
MUM54P00	CNUM51	C-DE.АЯ46.В.73522	12.02.2016	11.02.2021	Словения	50/60	220-240	900
MUM54Y00	CNUM51	C-DE.АЯ46.В.73522	12.02.2016	11.02.2021	Словения	50/60	220-240	900
MUM58020	CNUM51	C-DE.АЯ46.В.73522	12.02.2016	11.02.2021	Словения	50/60	220-240	1000
MUM58225	CNUM51	C-DE.АЯ46.В.73522	12.02.2016	11.02.2021	Словения	50/60	220-240	1000
MUM58231	CNUM51	C-DE.АЯ46.В.73522	12.02.2016	11.02.2021	Словения	50/60	220-240	1000
MUM58243	CNUM51	C-DE.АЯ46.В.73522	12.02.2016	11.02.2021	Словения	50/60	220-240	1000
MUM5824C	CNUM51	C-DE.АЯ46.В.73522	12.02.2016	11.02.2021	Словения	50/60	220-240	1000
MUM58252RU	CNUM51	C-DE.АЯ46.В.73522	12.02.2016	11.02.2021	Словения	50/60	220-240	1000
MUM58420	CNUM51	C-DE.АЯ46.В.73522	12.02.2016	11.02.2021	Словения	50/60	220-240	1000
MUM58720	CNUM51	C-DE.АЯ46.В.73522	12.02.2016	11.02.2021	Словения	50/60	220-240	1000
MUM58920	CNUM51	C-DE.АЯ46.В.73522	12.02.2016	11.02.2021	Словения	50/60	220-240	1000
MUM58B00	CNUM51	C-DE.АЯ46.В.73522	12.02.2016	11.02.2021	Словения	50/60	220-240	1000
MUM58K20	CNUM51	C-DE.АЯ46.В.73522	12.02.2016	11.02.2021	Словения	50/60	220-240	1000
MUM58L20	CNUM51	C-DE.АЯ46.В.73522	12.02.2016	11.02.2021	Словения	50/60	220-240	1000
MUM59343	CNUM51	C-DE.АЯ46.В.73522	12.02.2016	11.02.2021	Словения	50/60	220-240	1000
MUM59M55	CNUM51	C-DE.АЯ46.В.73522	12.02.2016	11.02.2021	Словения	50/60	220-240	1000
MUM5XW10	CNUM51	C-DE.АЯ46.В.73522	12.02.2016	11.02.2021	Словения	50/60	220-240	1000
MUM5XW20	CNUM51	C-DE.АЯ46.В.73522	12.02.2016	11.02.2021	Словения	50/60	220-240	1000
MUM5XW40	CNUM51	C-DE.АЯ46.В.73522	12.02.2016	11.02.2021	Словения	50/60	220-240	1000
MUM9A32500	CNUM60A	C-DE.АЯ46.В.77956	21.12.2016	20.12.2021	Словения	50/60	220-240	1200
MUM9Y35512	CNUM60B	C-DE.АЯ46.В.81253	28.07.2017	27.07.2022	Словения	50/60	220-240	1500
MUM9YXS12	CNUM61B	C-DE.АЯ46.В.81253	28.07.2017	27.07.2022	Словения	50/60	220-240	1500
MUMP1000	CNUM5ST	C-DE.АЯ46.В.73522	12.02.2016	11.02.2021	Словения	50/60	220-240	600
<b>Миксеры, измельчители</b>								
MFQ22100	CNHR30	C-DE.АЯ46.В.76049	17.08.2016	16.08.2021	Словения	50/60	220-240	375
MFQ2210D	CNHR30	C-DE.АЯ46.В.76049	17.08.2016	16.08.2021	Словения	50/60	220-240	375
MFQ2210K	CNHR30	C-DE.АЯ46.В.76049	17.08.2016	16.08.2021	Словения	50/60	220-240	375
MFQ2210P	CNHR30	C-DE.АЯ46.В.76049	17.08.2016	16.08.2021	Словения	50/60	220-240	375
MFQ2210Y	CNHR30	C-DE.АЯ46.В.76049	17.08.2016	16.08.2021	Словения	50/60	220-240	375
MFQ24200	CNHR30	C-DE.АЯ46.В.76049	17.08.2016	16.08.2021	Словения	50/60	220-240	400
MFQ2420B	CNHR30	C-DE.АЯ46.В.76049	17.08.2016	16.08.2021	Словения	50/60	220-240	400
MFQ25200	CNHR30C	C-DE.АЯ46.В.88895	22.10.2018	21.10.2023	Словения	50/60	220-240	500
MFQ2600G	CNHR30	C-DE.АЯ46.В.76049	17.08.2016	16.08.2021	Словения	50/60	220-240	375
MFQ2600W	CNHR30	C-DE.АЯ46.В.76049	17.08.2016	16.08.2021	Словения	50/60	220-240	375
MFQ3010	CNHR19	C-DE.АЯ46.В.73034	30.12.2015	29.12.2020	Словения	50/60	220-240	300
MFQ3030	CNHR19	C-DE.АЯ46.В.73034	30.12.2015	29.12.2020	Словения	50/60	220-240	350
MFQ3555	CNHR18	C-DE.АЯ46.В.73034	30.12.2015	29.12.2020	Словения	50/60	220-240	350
MFQ36300Y	CNHR27	C-DE.АЯ46.В.73034	30.12.2015	29.12.2020	Словения	50/60	220-240	400
MFQ36440	CNHR27	C-DE.АЯ46.В.73034	30.12.2015	29.12.2020	Словения	50/60	220-240	450
MFQ36480	CNHR27	C-DE.АЯ46.В.73034	30.12.2015	29.12.2020	Словения	50/60	220-240	450
MFQ36470	CNHR27	C-DE.АЯ46.В.73034	30.12.2015	29.12.2020	Словения	50/60	220-240	450
MFQ36480	CNHR27	C-DE.АЯ46.В.73034	30.12.2015	29.12.2020	Словения	50/60	220-240	450
MFQ4020	CNHR22	C-DE.АЯ46.В.73034	30.12.2015	29.12.2020	Словения	50/60	220-240	450
MFQ4030K	CNHR22	C-DE.АЯ46.В.73034	30.12.2015	29.12.2020	Словения	50/60	220-240	500
MFQ4070	CNHR22	C-DE.АЯ46.В.73034	30.12.2015	29.12.2020	Словения	50/60	220-240	500
MFQ4080	CNHR22	C-DE.АЯ46.В.73034	30.12.2015	29.12.2020	Словения	50/60	220-240	500
MFQP1000	CNHR19	C-DE.АЯ46.В.73034	30.12.2015	29.12.2020	Словения	50/60	220-240	300
MMR08A1	CNCM13ST1	C-DE.АЯ46.В.73343	29.01.2016	28.01.2021	Словения	50/60	220-240	400
MMR15A1	CNCM13ST2	C-DE.АЯ46.В.73343	29.01.2016	28.01.2021	Словения	50/60	220-240	550
MMRP1000	CNCM13ST1	C-DE.АЯ46.В.73343	29.01.2016	28.01.2021	Словения	50/60	220-240	400

\* НЧ – номинальная частота или диапазон номинальных частот переменного тока питающей сети в Герцах

\*\* НН – номинальное напряжение или диапазон номинального напряжения в Вольтах

\*\*\* НМ – номинальная потребляемая мощность или диапазон номинальных потребляемых мощностей в Ваттах

أداة العمل	السرعة	الوقت	وصفات/مكونات/طريقة التحضير
	عالية / M		<p><b>لعمل مهروس الخضروات والفواكه</b></p> <ul style="list-style-type: none"> <li>– مهروس التفاح، السبانخ، الجزر، الطماطم، نيئة أو مطهية</li> <li>■ توضع مكونات الوجبة مع التوابل بالخلاط ويستمر هرسها للدرجة المطلوبة.</li> </ul>
	عالية		<p><b>حليب بالشكولاته</b></p> <ul style="list-style-type: none"> <li>– 80 إلى 100 جرام شكولاته مبردة</li> <li>– حوالي 400 مليلتر حليب ساخن</li> <li>■ تقطع الشكولاته بالخلاط ثم يضاف إليها الحيب الساخن ويضربا معا في الخلاط فترة قصيرة.</li> </ul>
	M		<p><b>معجون البندق بالعسل لدهن الخبز (CNCM12C)</b></p> <ul style="list-style-type: none"> <li>– 20 جرام بندق</li> <li>– 80 جرام عسل (درجة حرارة الغرفة)</li> <li>■ ضع البندق في وعاء القطاعة المتنوعة الاستخدام وقم بفرمه بواسطة سكين الخلاط/التقطيع لمدة حوالي 5 ثانية على الدرجة M.</li> <li>■ انزع وعاء القطاعة المتنوعة الاستخدام، وأدره، وأخرج مثبت السكين.</li> <li>■ أضف العسل. أعد إحكام وعاء القطاعة المتنوعة الاستخدام بواسطة السكين وثبته على الجهاز الرئيسي.</li> <li>■ انتظر حتى يصل العسل كاملا إلى الأسفل عبر السكين. ثم قم بخلط جميع المكونات لمدة 5 ثوانٍ على الدرجة M.</li> </ul>
			<p>في الصورة <b>F</b> تجد القيم المرجعية للكميات القصوى وفترات التشغيل عند العمل باستخدام وعاء القطاعة المتنوعة الاستخدام ومثبتات الساكين.</p>

أداة العمل	السرعة	الوقت	وصفات/مكونات/طريقة التحضير
	عالية		<p><b>اللحم، الكبد (للحم المفروم ، لتحضير وجبة اللحم المفروم النيئ (التتار))</b></p> <ul style="list-style-type: none"> <li>– حوالي من 50 إلى 500 جرام</li> <li>■ ينزع عن اللحم كل الشوائب مثل الغضاريف والعظام والجلد والأوتار، ثم يقطع اللحم إلى قطع صغيرة.</li> <li>عند إعداد اللحم لحشو الفطائر أو المكرونات أو للحشو بصفة عامة:</li> <li>■ يقطع اللحم (لحم البقر أو الخنزير أو لحم العجل أو الطيور بل وكذلك السمك) مع خلطه بالتوابل والمقادير الأخرى في الوعاء وتعجن معا</li> </ul>
	عالية	حوالي 1.5 دقيقة إلى 2 دقيقة	<p><b>كريمة بوظة الفراولة</b></p> <ul style="list-style-type: none"> <li>– 250 جرام فراولة مجمدة</li> <li>– 100 جرام سكر بودرة</li> <li>– 180 مليلتر قشدة (حوالي كوب واحد)</li> <li>■ توضع كافة المكونات في الوعاء، وتخلط فوراً، حتى لا تتجمد بعض القطع، ويستمر خفق المكونات حتى تصبح كريمة بوظة.</li> </ul>
	منخفضة		<p><b>خفق بياض البيض النيئ</b></p> <ul style="list-style-type: none"> <li>– من 2 إلى 6 بياض بيض نيئ</li> <li>■ يتم الخفق على سرعة منخفضة.</li> </ul>
	عالية		<p><b>القشدة:</b></p> <ul style="list-style-type: none"> <li>– من 200 إلى 400 جرام</li> <li>■ يتم الخفق على سرعة عالية.</li> </ul>
	منخفضة / عالية		<p><b>المايونيز</b></p> <ul style="list-style-type: none"> <li>– عدد 1 بيضة</li> <li>– 1 ملعقة صغيرة مستردة</li> <li>– حوالي 150 إلى 200 مليلتر زيت</li> <li>– 1 ملعقة كبيرة خل أو عصير ليمون</li> <li>– قليل من الملح</li> <li>– قليل من السكر</li> <li>يجب أن تكون درجة حرارة المكونات متشابهة.</li> <li>■ يتم خلط جميع المكونات (ماعدا الزيت) لبضع ثوان على الدرجة 1.</li> <li>■ يتم تشغيل الجهاز على الدرجة 2، مع وضع الزيت ببطء خلال فتحة الإضافة اللاحقة، واستمرار الخلط حتى يستحلب الخليط.</li> <li>يجب تناول المايونيز في أقرب وقت. ممنوع حفظ المايونيز.</li> </ul>
	عالية / M		<p><b>المكسرات أو الجوز</b></p> <ul style="list-style-type: none"> <li>– من 50 إلى 200 جرام</li> <li>■ انزع القشرة بدون ترك أي بقايا وإلا سيصبح سكين الخلاط مثلماً.</li> <li>■ يستمر تشغيل الجهاز حتى تحصل على حجم التقطيع المطلوب.</li> </ul>

## وصفات / مكونات / طريقة التحضير

أداة العمل	السرعة	الوقت	وصفات/مكونات/طريقة التحضير
 أو 	منخفضة	حوالي 1-2 دقيقة	<p><b>العجين المخمر</b></p> <ul style="list-style-type: none"> <li>- بحد أقصى 500 جرام طحين</li> <li>- 25 جرام خميرة أو 1 كيس صغير خميرة جافة</li> <li>- 220 مل حليب (درجة حرارة الغرفة)</li> <li>- 1 بيضة</li> <li>- قليل من الملح</li> <li>- 80 جرام سكر</li> <li>- 60 جرام زبد</li> <li>- قشرة نصف ليمونة (نكهة ليمون)</li> <li>■ ضع جميع المكونات (ماعدا الحليب) في الوعاء.</li> <li>■ اضبط المفتاح الدوّار على سرعة منخفضة لمدة 10 ثوان.</li> <li>■ أضف الحليب وأكمل التشغيل على السرعة المنخفضة لمدة حوالي دقيقة ونصف.</li> </ul> <p>يجب أن تكون درجة حرارة المكونات متشابهة. عندما يبدو العجين أملسًا ضعه في مكان دافئ.</p>
	M		<p><b>الثوم، البصل</b></p> <ul style="list-style-type: none"> <li>- ابتداء من بصلة واحدة، يقطع البصل إلى أربع أجزاء، أقصى كمية 300 جرام؛</li> <li>- ابتداء من فص ثوم واحد، أقصى كمية 300 جرام.</li> <li>■ يستمر تشغيل الجهاز حتى تحصل على حجم التقطيع المطلوب.</li> </ul>
	عالية		<p><b>الجبن الصلب (مثل جبن البارميزان)</b></p> <ul style="list-style-type: none"> <li>- من 10 إلى 200 جرام</li> <li>■ يقطع الجبن إلى قطع صغيرة.</li> <li>■ يستمر تشغيل الجهاز حتى تحصل على حجم التقطيع المطلوب.</li> </ul>
	عالية		<p><b>شوكولاتة</b></p> <ul style="list-style-type: none"> <li>- من 50 إلى 200 جرام</li> <li>■ تقطع أو تفنت الشوكولاتة إلى قطع صغيرة.</li> <li>■ يستمر تشغيل الجهاز حتى تحصل على حجم التقطيع المطلوب.</li> </ul>
	عالية		<p><b>البقدونس</b></p> <ul style="list-style-type: none"> <li>- من 10 جرام إلى 50 جرام</li> <li>■ يستمر تشغيل الجهاز حتى تحصل على حجم التقطيع المطلوب.</li> </ul>

## تنظيف الجهاز الأساسي

- **السبب المحتمل:**  
الوعاء أو الغطاء أو الملحق غير مركب بشكل صحيح أو انفك من مكانه.
- **إزالة الخلل:**  
■ يتم ضبط المفتاح الدوّار على الوضع **0/off**.  
■ يتم تركيب الوعاء أو الغطاء أو الملحق بشكل صحيح وربطه حتى النهاية.  
■ يتم بدء تشغيل الجهاز مرة أخرى.

### تنبيه هام

في حالة عدم التمكن من إزالة الخلل، عندئذ يرجى منكم الاتصال بمركز خدمة العملاء (أنظر عناوين مراكز خدمة العملاء في نهاية هذا الكتيب).

## الحفاظ على الجهاز

### الصورة H

لحفظ الجهاز يمكن تخزين أداة العمل في الوعاء لتوفير المساحة.

## التخلص من الجهاز

تخلص من عبوة الجهاز بأسلوب يدعم الحفاظ على البيئة. هذا الجهاز مطابق للمواصفة الأوروبية 19/2012/المجموعة الاقتصادية الأوروبية الخاصة بالأجهزة الكهربائية والإلكترونية القديمة

(waste electrical and electronic equipment – WEEE).  
وهذه المواصفة تحدد الإطار العام لقواعد تسري في جميع دول الاتحاد الأوروبي بخصوص استعادة الأجهزة القديمة وإعادة استغلالها. قومي باستشارة موزع عمك المحلي لمعرفة أحدث الأنظمة المتبعة حالياً للتخلص من الاجهزة القديمة.

## شروط الضمان

يتم تحديد شروط الضمان لهذا الجهاز من قبل ممثلنا في الدولة التي يتم فيها بيع الجهاز.  
يمكنك الحصول على تفاصيل هذه الشروط من قبل الموزع الذي اشترت منه الجهاز. يرجى إحضار فاتورة أو إيصال الشراء في حال أصاب جهازك أي طارئ يغطيه الضمان.

نحتفظ بحقنا في إجراء أية تعديلات.

■ يتم إخراج قابس الجهاز في مقبس التغذية بالكهرباء.

■ امسح الجهاز الأساسي بقطعة مبللة. وإذا اقتضت الضرورة فيمكن استخدام شيئاً قليلاً من أحد المنظفات.

■ قم بعد ذلك بتجفيف الجهاز مستخدماً في ذلك فوطة جافة. تنظيف الوعاء المجزء بملحقات إضافية

## تنظيف الوعاء المجزء بملحقات إضافية

### ⚠ خطر الإصابة بجروح بفعل السكين الحاد!

لا تلمس أبداً حواف السكين المتنوعة الاستخدام بيديك مجردتين. عند عدم استخدام السكين المتنوعة الاستخدام فإنه يجب دائماً الحفاظ عليها في وافي السكين. يجب استخدام فرشاة لإجراء التنظيف. ولا تمسك الأقرص إلا من منتصفها عند الجزء البلاستيكي.

### لا تمسك الأقرص إلا من الحافة!

إن كافة الأجزاء مهيأة للغسيل في غسالة الأواني. تجنب حشر الأجزاء المصنعة من البلاستيك حيث أنه قد يطرأ من جراء ذلك تغيير على هيئتها.

## تنظيف الخلاط / القطاعة المتنوعة

### الاستخدام

### ⚠ خطر الإصابة بجروح بفعل السكين الحاد!

لا تلمس أبداً حواف مثبت السكين بيديك مجردتين. يجب استخدام فرشاة لإجراء التنظيف.

وعاء الخلاط (بدون مثبت السكين) والغطاء والقمع يمكن غسلهم في غسالة الأواني.  
لا تغسل مثبت السكين في غسالة الأواني، ولكن تحت الماء المنساب (لا تغمره في الماء).  
انزع عنصر الإحكام لتنظيفه.

## تعليمات مساعدة لإزالة الأعطال

### ⚠ خطر حدوث إصابات!

قبل الشروع في إزالة الخلل يجب إخراج قابس الجهاز من مقبس التغذية بالكهرباء.

### الخلل:

الجهاز لا يدور أو يتوقف أثناء تشغيله.



- ركب القطاعة المتنوعة الاستخدام في المكان المحدد لها (انتبه إلى تلاقي السهم المتواجد على الإناء مع النقطة المتواجدة على الجهاز (A)) ثم قم بإحكام تثبيتها بإدراةه في اتجاه دوران عقارب الساعة حتى النهاية (B).
- أدخل قابس الجهاز في المقبس.
- اضبط المفتاح الدوار على درجة التشغيل المطلوبة.
- تنبيه: كلما تم تشغيل الجهاز لفترة أطول أصبحت المواد المقطعة أكثر نعومة.

يمكن الحصول على توصيات بشأن استخدام الملحقات من الفصل «وصفات/مكونات/طريقة التحضير».

#### بعد الانتهاء من العمل

- يتم ضبط المفتاح الدوار على الوضع 0/off.
- يتم فصل التيار الكهربائي.
- أدر القطاعة المتنوعة الاستخدام في عكس اتجاه دوران عقرب الساعة وأخرجها.
- قم بلف القطاعة المتنوعة الاستخدام (مثبت السكين نحو الأعلى).
- أدر مثبت السكين في اتجاه دوران عقارب الساعة لفكه (G) ثم افصله عن وعاء القطاعة المتنوعة الاستخدام.
- قم بتفريغ الوعاء.
- نظف سائر الأجزاء. ألقي نظرة على فصل «تنظيف الجهاز والعناية به».

### تنظيف الجهاز والعناية به

الجهاز ليس في حاجة إلى صيانة! التنظيف الجيد يكفل مدة عمر تشغيل أطول ويحمي الجهاز من الأضرار. يمكن الحصول على نظرة عامة بشأن تنظيف الأجزاء من الصورة G.

#### ⚠ خطر التعرض للتيار الكهربائي!

يجب عدم القيام بأي حال من الأحوال بغمر الجهاز الأساسي في الماء، ولا يوضعه تحت ماء منساب من الصنبور.

#### انتبه!

الأسطح الخارجية تكون معرضة للتلوث، يجب عدم استخدام أي مواد تنظيف حادة أو خشنة.

**ملاحظة:** ينجم عن إعداد أطعمة من مواد غذائية كالجزر أو الكرنب الأحمر حدوث تلون يطرأ على الأجزاء البلاستيكية يمكن إزالته باستخدام بضع قطرات من أحد زيوت الطعام.

— مثبت السكين مع سكين الطحن (D) مناسب لطحن وتفنيث الكميات الصغيرة من التوابل (مثل الفلفل، والكمون، والعرعر، والقرفة، واليانسون الصيني، والزعفران)، والحبوب (مثل الفمخ، والدخن، وبذور الكتان)، والبن والسكر. ليس مناسباً لطحن المواد الغذائية الجافة والصلبة للغاية، التي يكون حجمها أكبر من حبوب القهوة، مثل جوزة الطيب والزنجبيل المحفف ...

#### تنبيه!

لا تقم إلا بتعبئة حبوب قهوة أو إسبريسو محمص.

#### ⚠ خطر الإصابة بجروح من خلال الأطراف الحادة/المحرك الدائر!

يجب عدم خلع/تركيب القطاعة المتنوعة الاستخدام إلا عندما تكون وحدة الإدارة في وضع السكون التام. لا تلمس أبداً حواف مثبت السكين بيديك مجردتين. يجب استخدام فرشاة لإجراء التنظيف.

في الصورة F تجد القيم المرجعية للكميات القصوى وفترات التشغيل عند العمل باستخدام القطاعة المتنوعة الاستخدام.

#### الصورة E

- ركب إناء القطاعة المتنوعة الاستخدام مع جعل الفتحة نحو الأعلى.
- قم بتعبئة المواد المراد تقطيعها في الإناء. يجب مراعاة علامة الحد الأقصى MAX الموجودة على الإناء!

■ ركب عنصر الإحكام على مثبت السكين. يُراعى تركيب عنصر الإحكام بشكل صحيح.

#### تنبيه هام

إذا كان عنصر الإحكام متضرراً أو غير مركب بشكل صحيح فقد يتسرب السائل.

- ركب مثبت السكين (D / E) في وعاء القطاعة المتنوعة الاستخدام، وقم بربطه بلفه عكس اتجاه عقارب الساعة (G). أدر على الأقل حتى يتواجه السهم مع العلامة الموجودة على دورق القطاعة متنوعة الاستخدامات.
- قم بلف القطاعة المتنوعة الاستخدام (مثبت السكين نحو الأسفل).

■ نظف سائر الأجزاء. ألقِ نظرة على فصل «تنظيف الجهاز والعناية به».

## الخلاط

مثبت السكين مع سكين الخلاط/سكين التقطيع مناسب لخلط المكونات السائلة أو شبه الصلبة ولتفتيت/ قطع الفاكهة والخضروات النيئة، ولتحضير الطعام المهروس.

### تنبيه!

من الممكن أن يصاب الخلاط بالتلف. يجب عدم معالجة مكونات مجمدة (باستثناء مكعبات الثلج). يجب عدم تشغيل الخلاط وهو فارغ.

### ⚠ خطر الإصابة بجروح من خلال الأطراف

#### الحادة/المحرك الدائر!

لا تدخل يدك أبداً في الخلاط المركب! يجب عدم خلخ/ تركيب الخلاط إلا عندما تكون وحدة الإدارة في وضع السكون التام.

لا تلمس أبداً حواف مثبت السكين بيديك مجردتين. يجب استخدام فرشاة لإجراء التنظيف.

### ⚠ خطر الاحتراق بالسائل أو البخار الساخن!

أثناء تحضير خليط ساخن تخرج أبخرة من القمع الموجود بالغطاء. لا يجب ملء الخلاط بكمية تزيد عن 0.4 لتر من السوائل الساخنة أو المكونة للزرغوة.

### الصورة D

■ ركب عنصر الإحكام على مثبت السكين. يُراعى تركيب عنصر الإحكام بشكل صحيح.

### تنبيهات هامة

إذا كان عنصر الإحكام متضررا أو غير مركب بشكل صحيح فقد يتسرب السائل.

■ ركب مثبت سكين مع سكين الخلاط / سكين التقطيع

☞ في وعاء الخلاط، وقم بربطه بلفه عكس اتجاه عقارب الساعة (⌚). على الأقل استمر في الإدارة حتى يتواجه السهم مع العلامة الموجودة على إناء الخلاط.

■ قم بلف وعاء الخلاط (مثبت السكين نحو الأسفل).

■ ركب إناء الخلاط في المكان المحدد له (انتبه

إلى تلاقي السهم المتواجد على الإناء مع السهم

المتواجد على الجهاز (⌚) ثم قم بإحكام تثبيته

بإدارته في اتجاه دوران عقارب الساعة لحين سماع

الطققة (⌚).

■ قم بتعبئة المكونات.

الكمية القصوى، سائل = 1 لتر

(السوائل الساخنة أو المكونة للزرغوة 0.4 لتر)

الكمية المثالية التي يمكن إعدادها، صلب = 80

جرام

■ يتم تركيب الغطاء وتأمين تثبيته من خلال ضغطه

على الوعاء. أثناء الخلط يجب تثبيت الغطاء من

خلال الإمساك به من على الحواف.

■ أدخل قابس الجهاز في المقبس.

■ اضبط المفتاح الدوار على درجة التشغيل المطلوبة.

■ وإذا كنت تود إضافة المزيد من المكونات فيجب

أولاً ضبط المفتاح الدوار على وضع إيقاف التشغيل

المشار. إليه بـ 0/off.

■ ارفع الغطاء ثم قم بتعبئة اللازم من المكونات،

أو

■ أخرج القمع ثم أضف شيئاً فشيئاً من خلال فتحة

الإضافة اللاحقة المزيد من المكونات المتسمة

بالصلابة من خلال فتحة الإضافة اللاحقة.

أو

■ أضف المكونات السائلة من خلال القمع.

### بعد الانتهاء من العمل

■ يتم ضبط المفتاح الدوار على الوضع 0/off.

■ يتم فصل التيار الكهربائي.

■ أدر الخلاط في الاتجاه المعاكس لدوران عقارب

الساعة ثم افصله عن الجهاز.

■ إخراج الغطاء.

■ أدر مثبت السكين في اتجاه دوران عقارب الساعة

لفكه (⌚) ثم افصله عن وعاء الخلاط.

■ نظف سائر الأجزاء. ألقِ نظرة على فصل «تنظيف

الجهاز والعناية به».

## القطاعة المتنوعة الاستخدام

الاستخدام (على حسب الطراز):

– مثبت السكين مع سكين الخلاط/سكين التقطيع

☞ مناسب لتفتيت وتقطيع اللحم، والجبن

الصلب، والبصل، والأعشاب، والثوم، والفاكهة

والخضروات.

## قرص التقطيع ذو الوجهين الوظيفيين - سميك/رفيع



لنقطيع الفاكهة والخضروات. العمل على الدرجة 1.  
يجب مراعاة رمز التمييز الموجود على قرص  
التقطيع ذي الوجهين الوظيفيين:  
«grob» لوجه التقطيع السميك  
«fein» لوجه التقطيع الرفيع

### انتبه!

قرص التقطيع ذو الوجهين الوظيفيين غير صالح  
لنقطيع الجبن الجاف والخبز وأرغفة الخبز الصغيرة  
والشيكولاتة. البطاطا (البطاطس) المسلوقة والبطاطا  
(البطاطس) التي تبقى صلبة نسبياً بعد سلقها يجب  
عدم تقطيعها إلا عندما تكون باردة.

## قرص البشر ذو الوجهين الوظيفيين - خشن/ناعم



لبشر الخضروات والفواكه والجبن باستثناء أنواع  
الجبن الصلبة (على سبيل المثال جبن البارميزان).  
العمل على الدرجة 1.

يجب مراعاة رمز التمييز الموجود على قرص البشر  
ذي الوجهين الوظيفيين:  
«2» لوجه البشر الخشن  
«4» لوجه البشر الناعم

### انتبه!

قرص البشر ذو الوجهين الوظيفيين غير صالح لبشر  
المكسرات. يمكن بشر الجبن الخفيف بواسطة الجانب  
الخشن فقط على الدرجة 2.

## قرص ذو وجهين وظيفيين للتقطيع/البشر



لنقطيع وبشر الفاكهة والخضروات والجبن.  
العمل على الدرجة 2.

**ملحوظة:** يجب عدم معالجة المواد الغذائية  
الصلبة بواسطة القرص ذي الوجهين الوظيفيين  
للتقطيع/البشر، وإلا فإن السكين ستصبح باردة.  
استعمل في ذلك قرص التقطيع ذا الوجهين الوظيفيين  
(سميك/رفيع).

### الصورة C

ركب الوعاء (انتبه إلى تلاقي السهم الموجود على  
الوعاء والنقطة الموجودة على الجهاز) ثم  
قم بإحكام تثبيته بإدارته في اتجاه دوران عقرب  
الساعة ومواصلة ذلك حتى يصل إلى مصد  
الإيقاف (▼).

■ ركب حامل أدوات الاستخدام في الوعاء.  
حسب الاستخدام المطلوب:

■ ضع قرص التفتيت على حامل أداة العمل. قم  
بتوجيه جانب التقطيع/البشر المرغوب للأعلى.  
ضع القرص على حامل الأقراص بحيث يدخل  
اللاقط الموجود بحامل أداة العمل في فتحة  
الأقراص.

■ ركب الوعاء (انتبه إلى تلاقي السهم الموجود على  
الوعاء والنقطة الموجودة على الجهاز) ثم  
قم بإحكام تثبيته بإدارته في اتجاه دوران عقرب  
الساعة ومواصلة ذلك حتى يصل إلى مصد  
الإيقاف (▼). الجزء البارز من الغطاء يلزم  
أن يكون مستقراً حتى مصد الإيقاف في الفتحة  
الموجودة في مقبض الوعاء.

■ ادخل قابس الجهاز في المقبس.

■ اضبط المفتاح الدوار على درجة التشغيل المطلوبة.  
■ قم بتعبئة المواد الغذائية المطلوب تقطيعها أو  
تخريبها.

■ ادفع لاحقاً المواد الغذائية المطلوب تقطيعها أو  
تخريبها إلى الداخل مستعيناً في ذلك فقط بأسطوانة  
الدفع. أخرج أسطوانة الدفع ثم قم بتعبئة اللازم من  
المكونات من خلال فتحة التعبئة اللاحقة.

### تنبيه!

قم بتفريغ الوعاء قبل امتلائه ووصول المواد الغذائية  
المراد تقطيعها أو بشرها إلى القرص الحامل.

### بعد الفراغ من الاستخدام

■ اضبط المفتاح الدوار على وضع الإيقاف عن  
التشغيل المشار إليه بـ 0/off.

■ افصل قابس التوصيل بالشبكة الكهربائية عن  
المقبس.

■ أدر الغطاء في الاتجاه المعاكس لدوران عقارب  
الساعة ثم افصله عن الجهاز.

■ إخراج أدوات الاستخدام من الجهاز:

– أخرج حامل أداة العمل مع السكين المتنوع  
الاستخدام أو قرص التقطيع أو كلاب العجين من  
الوعاء. انزع أداة العمل من حامل أداة العمل.

– أخرج أقراص التفتيت بإمساکها من المقبض  
البلاستيكي بالمنتصف. أخرج حامل أداة العمل من  
الوعاء.

■ أدر الوعاء في الاتجاه المعاكس لدوران عقارب  
الساعة ثم افصله عن الجهاز.

## تنبيهات هامة

- يجب عدم تشغيل وإيقاف تشغيل الجهاز إلا باستخدام المفتاح الدوار وحده دون غيره.
- لا تقم أبداً بإيقاف تشغيل الجهاز من خلال لف الوعاء أو الخلاط أو أداة العمل.
- لا تقم بتشغيل الجهاز إلا عندما تكون الأدوات أو الملحقات مثبتة تماماً.

## الوعاء مع الملحقات/أداة العمل

### ⚠️ خطر التعرض للإصابات من خلال أدوات العمل الدائرية!

في أثناء تشغيل الجهاز يجب عدم القيام بأي حال من الأحوال بإدخال اليد في الوعاء. لضغط وإدخال مكونات بصورة لاحقة يجب دائماً استخدام أداة الكبس.

بعد إيقاف تشغيل الجهاز فإن وحدة الإدارة تظل دائرة لبرهة قصيرة. يجب عدم تغيير أداة العمل إلا عندما تكون وحدة الإدارة في وضع السكون التام.

### انتبه!

عند إعداد مواد غذائية في الوعاء فإن الجهاز لا يكون من الممكن تشغيله إلا عندما يكون الوعاء مركباً ويكون الغطاء مركباً في موضعه وتم إدارته وتثبيتته بإحكام.

## السكين المتنوعة الاستخدام



من أجل التفتيت التقطيع والتقليب والعجن.

### ⚠️ خطر الإصابة بجروح بفعل السكين الحاد!

لا تلمس أبداً حواف السكين المتنوعة الاستخدام بيديك مجردتين. عند عدم استخدام السكين المتنوعة الاستخدام فإنه يجب دائماً الحفاظ عليها في وافي السكين.

يجب عدم الإمساك بالسكين المتنوعة الاستخدام إلا من إطار المقبض البلاستيكي.

## كلاب عجين



لعجن العجين وخط المكونات التي لا يتم تقطيعها (مثل الزبيب ومكعبات الشوكولاتة الصغيرة).

## قرص الخفق



للكريمة وزلال البيض والمايونيز.

## الصورة B

- ركب الوعاء (انتبه إلى تلاقى السهم الموجود على الوعاء والنقطة الموجودة على الجهاز) ثم قم بإحكام تثبيتته بإدارته في اتجاه دوران عقرب الساعة ومواصلة ذلك حتى يصل إلى مصد الإيقاف (▼).
- ركب حامل أدوات الاستخدام في الوعاء.
- ركب سكين المتنوع الاستخدام أو قرص التقطيع أو كلاب العجين على حامل أداة العمل واتركه.
- ينبغي مراعاة وضع أداة العمل عند التركيب! اضغط أداة العمل إلى أسفل حتى النهاية.

### انتبه!

يجب دائماً عدم إضافة المواد الغذائية المطلوب معالجتها إلا بعد أن تكون أدوات الاستخدام قد تم تركيبها.

■ يتم تعبئة المكونات.

- ركب الغطاء مع أداة الكبس (انتبه إلى تلاقى السهم الموجود على الغطاء والنقطة الموجودة على الوعاء) ثم قم بإحكام تثبيتته بإدارته في اتجاه دوران عقرب الساعة (▼). الجزء البارز من الغطاء يلزم أن يكون مستقراً حتى مصد الإيقاف في الفتحة الموجودة في مقبض الوعاء.

■ ادخل قابس الجهاز في المقبس.

■ اضبط المفتاح الدوار على درجة التشغيل المطلوبة.

- وإذا كنت تود إضافة المزيد من المكونات فيجب أولاً ضبط المفتاح الدوار على وضع إيقاف التشغيل المشار إليه بـ 0/off.

- اخرج اسطوانة الدفع ثم قم بتعبئة اللازم من المكونات من خلال فتحة التعبئة اللاحقة. يمكن استخدام اسطوانة الدفع مثل وعاء القياس.

## أقراص التقطيع

### ⚠️ خطر الإصابة بجروح بفعل السكين الحاد!

لا تدخل يدك في نطاق السكاكين والحواف الحادة لأقراص التقطيع. ولا تمسك الأقراص إلا من منتصفها عند الجزء البلاستيكي.

يجب عدم إدخال اليد في فتحة إضافة المكونات. لدفع المكونات بصورة لاحقة يجب استخدام أداة الكبس وحدها دون غيرها.

- 8 غطاء  
 a فتحة إضافة المواد  
 b أداة الكبس  
 الملحقات \*
- 9 مثبت سكين مع سكين الخلاط / سكين التقطيع  
 وعنصر الإحكام
- 10 مثبت سكين مع سكين طحن وعنصر الإحكام
- 11 إناء التقطيع متعدد الاستخدام
- 12 إناء الخلاط
- 13 غطاء للخلاط  
 a فتحة إضافة المواد  
 b القمع  
 \* على حسب الطراز
- إذا لم يكن جهاز التقطيع متعدد الاستخدام موجوداً داخل مجموعة التوريد، يمكنك طلبه من قبل خدمة العملاء (رقم الطلب 12005833).

## المحتويات

- ar-1 ..... الاستعمال المطابق للتعليمات
- ar-1 ..... إرشادات الأمان المهمة
- ar-3 ..... نظرة عامة
- ar-3 ..... استخدام الجهاز
- ar-7 ..... تنظيف الجهاز والعناية به
- ar-8 ..... تعليمات مساعدة لإزالة الأعطال
- ar-8 ..... الحفاظ على الجهاز
- ar-8 ..... التخلص من الجهاز
- ar-8 ..... شروط الضمان
- ar-9 ..... وصفات / مكونات / طريقة التحضير

## استخدام الجهاز

يجب تنظيف الجهاز والملحقات جيداً قبل استخدامه لأول مرة، انظر «التنظيف والعناية بالجهاز».

## Smart tool detection (MCM3P...)

يُميِّز كل وضع لضبط السرعة بلون مغاير (رمادي وأحمر). تجد نظام توكويد الألوان هذا أيضاً على الملحق. يُربط الملحق أوتوماتيكياً بوضع الضبط الصحيح للسرعة.



سرعة منخفضة، رمادي

مع عمود إدارة  
للأدوات وأقراص التقطيع.



سرعة عالية، أحمر

دون عمود إدارة

للخلاطات والقطاعات متنوعة الاستخدامات.

## إعداد الجهاز

■ ضع هيكل المحرك على أرضية مستوية وصلبة ونظيفة.

■ اسحب سلك التوصيل الكهربائي واخرجه بالطول المطلوب.

## نظرة عامة

### الصورة A

### الجهاز الرئيسي

#### 1 المفتاح الدوار

0/off = توقف

M = يشير إلى تشغيل لحظي بعدد الدورات الأقصى، المفتاح يتم الحفاظ عليه في وضع التشغيل هذا لمدة الخط المطلوبة.

الدرجات من 1-2، سرعة التشغيل

الدرجة 1 = أدنى عدد من اللفات

الدرجة 2 = أقصى عدد من اللفات

#### 2 وحدة إدارة

#### 3 تجويف حفظ سلك التوصيل الكهربائي

#### 4 الوعاء

#### 5 حامل أداة العمل

#### 6 أدوات عمل \*

a سكين متنوعة الاستخدام مع واقى سكين

b كلاب عجين

c قرص الخفق

#### 7 أقراص التقطيع \*

a قرص تقطيع ذو وجهين وظيفيين –

سميك/رفيع

b قرص بشر بوجهين وظيفيين – خشن/ناعم

c قرص ذو وجهين وظيفيين للتقطيع/البشر

### ⚠️ خطر الإصابة بجروح من خلال أدوات الجهاز ذات الحركة الدورانية!

في أثناء تشغيل الجهاز يجب عدم القيام بأي حال من الأحوال بإدخال اليد في الوعاء. لضغط وإدخال مكونات بصورة لاحقة يجب دائماً استخدام أداة الكبس. بعد إيقاف تشغيل الجهاز فإن وحدة الإدارة تظل دائرة لبرهة قصيرة. يجب عدم تغيير أداة العمل إلا عندما تكون وحدة الإدارة في وضع السكون التام.

### ⚠️ خطر الإصابة بجروح بفعل السكين الحاد/دوران المحرك!

لا تدخل يدك أبداً في إناء الخلاط المركب! يجب عدم خلع/تركيب إناء الخلاط إلا عندما تكون وحدة الإدارة في وضع السكون التام. يجب عدم خلع/تركيب إناء التقطيع متعدد الاستخدام إلا عندما تكون وحدة الإدارة في وضع السكون التام.

### ⚠️ خطر الإصابة بجروح بفعل السكين الحاد!

لا تلمس أبداً حواف السكين المتنوعة الاستخدام بيديك مجردتين. عند عدم استخدام السكين المتنوعة الاستخدام فإنه يجب دائما الحفاظ عليها في وافي السكين. يجب استخدام فرشاة لإجراء التنظيف. لا تدخل يدك في نطاق السكاكين والحواف الحادة لأقراص التقطيع. ولا تمسك الأقراص إلا من منتصفها عند الجزء البلاستيكي! يجب عدم إدخال اليد في فتحة إضافة المكونات. لدفع المكونات بصورة لاحقة يجب استخدام أداة الكبس وحدها دون غيرها. لا تلمس أبداً حواف مثبت السكين بيديك مجردتين. يجب استخدام فرشاة لإجراء التنظيف.

### ⚠️ خطر الاحتراق بالوسائل أو البخار الساخن!

أثناء تحضير خليط ساخن تخرج أبخرة من القمع الموجود بالغطاء. لا يجب ملء الخلاط بكمية تزيد عن 0.4 لتر من السوائل الساخنة أو المكونة للزغوة.





### ⚠️ خطر حدوث إصابات!

لا تركيب الملحق أبداً على الجهاز الرئيسي.

### ⚠️ هام!

يجب تنظيف الجهاز جيداً بعد كل استخدام له أو بعد طول فترة عدم الاستخدام. ← «تنظيف الجهاز والعناية به» انظر صفحة ar-7

### إيضاح معنى الرموز الموجودة على الجهاز أو الملحقات التكميلية

احترس! أدوات عمل تعمل بحركة دورانية! يجب عدم إدخال اليد في فتحة إضافة المكونات.	
يتم قفل مثبت السكين في إناء الخلاط أو إناء التقطيع متعدد الاستخدام.	
يتم إخراج مثبت السكين من إناء الخلاط أو إناء التقطيع متعدد الاستخدام.	
مثبت سكين مع سكين الخلاط / سكين التقطيع	
مثبت سكين مع سكين طحن	

## الاستعمال المطابق للتعليمات

هذا الجهاز مخصص للاستخدام المنزلي فقط. يجب عدم استخدام الجهاز إلا لمعالجة الكميات ولفترات التشغيل المعتادة في الأغراض المنزلية.

الجهاز صالحٌ ومناسبٌ لتقليب وعجن وضرب وتقطيع وبشر مواد غذائية. لا يسمح باستخدام الجهاز في معالجة أي أشياء أو أجسام أو عناصر أخرى. عند استخدام أجزاء الملحقات التكميلية المعتمدة من قبل منتج الجهاز يصبح من الممكن استخدام الجهاز في تطبيقات أخرى. لا تستعمل إلا الأجزاء والكماليات الأصلية المصرح بها لتشغيل الجهاز. لا تستخدم مطلقاً قطع الكماليات لأجهزة أخرى.

لا تستخدم الجهاز سوى في الأماكن الداخلية وفي درجة حرارة الغرفة، وعلى ارتفاع أقل من 2000 متر فوق مستوى سطح البحر.

## إرشادات الأمان المهمة

يُرجى قراءة هذه الإرشادات بعناية، والتصرف بناءً على ذلك ثم الحفاظ عليها! عند نقل الجهاز للغير يجب إرفاق هذا الدليل معه. عدم الالتزام بتطبيق التعليمات الخاصة بالاستخدام الصحيح للجهاز يترتب عليه عدم تحمل منتج الجهاز لأي مسؤولية عن الأضرار الناتجة من جراء ذلك. يُسمح باستخدام هذا الجهاز من قِبَل الأشخاص الذين يعانون من نقص في القدرات الجسدية أو الحسية أو العقلية أو الأشخاص الذين لديهم قصور في الخبرة أو المعرفة شريطة أن يتم مراقبتهم أو توجيههم إلى كيفية الاستخدام الآمن للجهاز مع التأكد من إدراكهم للأخطار المرتبطة بذلك. أما الأطفال فيجب إبعادهم عن الجهاز وعن توصيلاته الكهربائية، ولا يُسمح لهم بتشغيل الجهاز. لا يجوز للأطفال العبث بالجهاز. أعمال التنظيف والصيانة من قبل المستخدم لا يسمح بأن يقوم بها الأطفال.

يجري توصيل وتشغيل الجهاز بالتيار الكهربائي فقط طبقاً للبيانات الموضحة على لوحة المواصفات الفنية.

كما يجري استخدام الجهاز فقط إذا لم تكن هناك أضراراً قد لحقت به أو بسلك التوصيل الكهربائي الخاص به. قبل تغيير ملحقات تكميلية أو أجزاء إضافية يتم تحريكها أثناء التشغيل يلزم دائماً إيقاف تشغيل الجهاز وفصله عن شبكة التغذية بالتيار الكهربائي. يجب دائماً إخراج قابس الجهاز من مقبس التغذية بالتيار الكهربائي قبل تركيب أجزاء الجهاز، وقبل تفكيك أجزاء الجهاز، وقبل تنظيف الجهاز وعند وجود الجهاز بدون إشراف.

لا تمرر السلك على حواف حادة أو أسطح ساخنة. وفي حالة وجود ضرر بوصلات هذا الجهاز يجب تغييرها بمعرفة الجهة الصانعة أو مركز خدمة العملاء التابع لها أو فني على نفس المستوى تقريباً من الكفاءة والتأهيل، وذلك لتجنب الأخطار. ويجب دائماً إجراء أعمال الإصلاح الضرورية على الجهاز لدى مركز خدمة عملائنا.

## تنبيهات سلامة خاصة بهذا الجهاز

### ⚠️ خطر حدوث إصابات

### ⚠️ خطر حدوث صدمات كهربائية

في حالة انقطاع التيار الكهربائي فإن الجهاز يبقى في وضع التشغيل ويبدأ في العمل مرة أخرى عند عودة التيار الكهربائي. يجب عدم القيام بأي حال من الأحوال بغمر الجهاز الأساسي في سائل، ويجب عدم القيام بأي حال من الأحوال بوضعه تحت ماء منسكب من الصنبور، ويجب عدم تنظيفه في غسالة الأواني. قبل الشروع في إزالة الخلل يجب إخراج قابس الجهاز من مقبس التغذية بالكهرباء.

# Kundendienst – Customer Service

## DE Deutschland, Germany

BSH Hausgeräte Service GmbH  
Zentralwerkstatt für kleine Hausgeräte  
Trautskirchener Strasse 6-8  
90431 Nürnberg

Online Auftragsstatus, Filterbeutel-  
Konfigurator und viele weitere Infos unter:  
[www.bosch-home.com](http://www.bosch-home.com)

Reparaturservice, Ersatzteile &  
Zubehör, Produkt-Informationen:  
Tel.: 0911 70 440 040  
<mailto:cp-servicecenter@bshg.com>

## AE United Arab Emirates, الإمارات العربية المتحدة

BSH Home Appliances FZE  
Round About 13, Plot Nr MO-0532A  
Jebel Ali Free Zone - Dubai  
Tel.: 04 881 44 01\*

<mailto:service.uae@bshg.com>  
[www.bosch-home.com/ae](http://www.bosch-home.com/ae)

\*Sun-Thu 8am to 5pm (exclude public holidays)

## AL Republika e Shqipërisë, Albania

Elektro-Service sh.p.k  
Rruga Kasem Shima, Kodi postar-1050  
Prane Ures Mezezit  
1023 Tirane  
Tel.: 4 227 8130; -131  
<mailto:info@elektro-servis.com>

## EXPERT SERVICE

Rruga e Kavajes,  
Kulla B Nr 223/1 Kati I  
1023 Tirane  
Tel.: 4 480 6061; 4 227 4961  
Cel: +355 069 60 45555  
<mailto:info@expert-servis.al>

## AM Armenia, Հայաստան

ZIG ZAG LLC  
Charenci str. 25  
Yerevan 375025  
Tel.: 010 55 60 10  
<mailto:service@zigzag.am>  
[www.zigzag.am](http://www.zigzag.am)

## AT Österreich, Austria

BSH Hausgeräte Gesellschaft mbH  
Werkskundendienst für Hausgeräte  
Quellenstrasse 2a  
1100 Wien

Online Reparaturannahme,  
Ersatzteile und Zubehör und viele weitere  
Infos unter: [www.bosch-home.at](http://www.bosch-home.at)

Reparaturservice, Ersatzteile & Zubehör,  
Produktinformationen  
Tel.: 0810 550 511\*  
<mailto:vie-stoerungsannahme@bshg.com>

\*Wir sind an 365 Tagen rund um die Uhr für  
Sie erreichbar.

## AU Australia

BSH Home Appliances Pty. Ltd.  
Gate 1, 1555 Centre Road  
Clayton, Victoria 3168  
Tel.: 1300 369 744\*  
<mailto:customersupport.au@bshg.com>  
[www.bosch-home.com.au](http://www.bosch-home.com.au)

\*Mon-Fri 24 hours

## AZ Azərbaycan Respublikası, Azerbaijan

Baku Service Company MMC  
Azadliq Pr. 116  
Baku  
Tel.: 12 530 90 35  
<mailto:info@ser-cen.az>  
[www.ser-cen.az](http://www.ser-cen.az)

Yurd Service MMC  
50, Bakikhanov Str.  
Baku, AZ1007  
Tel.: 12 480 33 01  
<mailto:info-service@yurd.az>  
[www.yurd.az](http://www.yurd.az)

Optimal Elektronika MMC  
Hasanoghlu 7B  
Baku, AZ1072  
Tel.: 12 954  
<mailto:xanim.muradova@optimal.az>  
[www.optimal.az](http://www.optimal.az)

## BA Bosna i Hercegovina, Bosnia-Herzegovina

"HIGH" d.o.o.  
Gradačacka 29b  
71000 Sarajevo  
Tel./Fax: 033 21 35 13  
<mailto:centralniserwis@yahoo.com>

## BE Belgique, België, Belgium

BSH Home Appliances S.A. – N.V.  
Avenue du Laerbeek 74  
Laarbeeklaan 74  
1090 Bruxelles – Brussel  
Tel.: 02 475 70 01  
<mailto:bru-repairs@bshg.com>  
[www.bosch-home.be](http://www.bosch-home.be)

## BG Bulgaria

BSH Domakinski Uredi Bulgaria EOOD  
Business center FPI, floor 5,  
Cherni vrah Blvd. 51B  
1407 Sofia  
Tel.: 0700 208 17  
<mailto:informacia.servis-bg@bshg.com>  
[www.bosch-home.bg](http://www.bosch-home.bg)

## BH Bahrain, مملكة البحرين

Khalaifat Est.  
BLD 898, R 533, TASHAN 405  
Manama  
Tel.: 01 740 05 53\*  
<mailto:service@khalaifat.com>  
\*Sat-Thu 7am to 5pm (exclude public holidays)

## BY Belarus, Беларусь

ООО "БСХ Бытовая техника"  
тел.: 495 737 2961  
<mailto:mok-kdhl@bshg.com>

## CA Canada

BSH Home Appliances Ltd.  
Tel.: 800 554 9043  
[www.bosch-home.ca](http://www.bosch-home.ca)

## CH Schweiz, Suisse, Svizzera, Switzerland

BSH Hausgeräte AG  
Bosch Hausgeräte Service  
Fahrweidstrasse 80  
8954 Geroldswil  
Reparaturservice, Ersatzteile & Zubehör,  
Produktinformationen  
Tel.: 0848 888 200  
<mailto:ch-service@bshg.com>  
<mailto:ch-spareparts@bshg.com>  
[www.bosch-home.ch](http://www.bosch-home.ch)

## CN China, 中国

BSH Home Appliances Service Jiangsu Co. Ltd.  
19F, Jinling Asia Pacific Tower,  
No.2 Hanzhong Road, Gulou District,  
210005 Nanjing, Jiangsu Province  
Service Tel.: 400 8855 888\*  
<mailto:careline.china@bshg.com>  
[www.bosch-home.cn](http://www.bosch-home.cn)  
\*phone rate depends on the network used

## CY Cyprus, Κύπρος

BSH Ikiakes Syskesve-Service  
39, Arh. Makaaniou III Str.  
2407 Egomi/Nikosia (Lefkosia)  
Tel.: 777 78 007  
<mailto:EGO-CYCustomerService@bshg.com>

## CYN Turkish Rep. Of North Cyprus

Argas Limited Company  
37 Osman Paşa Cad. K. Çitlik  
Lefkoşa  
Tel.: 0228 40 70  
<mailto:argas.teknik@yar-group.com>  
Semson Ticaret Sti. Ltd.  
Bedrettin Demirel Cad. no 17  
Girne  
Tel.: 0816 04 94  
<mailto:m.defterali@ercantangroup.com>

## CZ Česká Republika, Czech Republic

Více informací (např. záruční podmínky,  
prodloužená záruka aj.) naleznete na webových  
stránkách [www.bosch-home.com/cz](http://www.bosch-home.com/cz)  
nebo nás kontaktujte na +420 251 095 511

BSH domácí spotřebiče s.r.o.

Radiická 350/107c  
158 00 Praha 5  
Tel.: +420 251 095 043  
<mailto:opravy@bshg.com>  
[www.bosch-home.com/cz](http://www.bosch-home.com/cz)

## DK Danmark, Denmark

BSH Hvidevarer A/S  
Telegrafvej 4  
2750 Ballerup  
Tel.: 44 89 80 18  
<mailto:BSH-Service.dk@bshg.com>  
[www.bosch-home.dk](http://www.bosch-home.dk)

## EE Eesti, Estonia

SIMSON OÜ  
Türi tn.5  
11313 Tallinn  
Tel.: 0627 8730  
<mailto:servicenet@servicenet.ee>  
[www.simson.ee](http://www.simson.ee)  
Renneri Kaubanduse OÜ  
Tammisaare tee 134B (Euronicsi kaupluses)  
12918 Tallinn  
Tel.: 0651 2222  
<mailto:klienditeenindus@renner.ee>  
[www.renner.ee](http://www.renner.ee)

## Eliser OÜ

Mustamäe tee 24  
10621 Tallinn  
Tel.: 0665 0090  
<mailto:hoolidus@eliser.ee>  
[www.kodumasinatereмонт.ee](http://www.kodumasinatereмонт.ee)

## ES España, Spain

BSH Electrodomésticos España S.A.  
Servicio Oficial del Fabricante  
Parque Empresarial PLAZA,  
C/ Manfredonia, 6  
50197 Zaragoza  
Tel.: 976 305 713  
<mailto:CAU-Bosch@bshg.com>  
[www.bosch-home.es](http://www.bosch-home.es)



**FI Suomi, Finland**

BSH Kodinkoneet Oy  
Itälähdenkatu 18 A, PL 123  
00201 Helsinki  
Tel.: 0207 510 705\*  
mailto:Service-Service-FI@bshg.com  
www.bosch-home.fi

\*Soittajahinta on kiinteästä verkosta ja matkapuhelimesta 8,35 snt/puh + 16,69 snt/min.

**FR France**

BSH Electroménager S.A.S.  
Service Après-Vente  
26 ave Michelet - CS 90045  
93582 SAINT-OUEN cedex  
Service interventions à domicile:  
01 40 10 11 00

Service Consommateurs:

0 892 698 010 

mailto:serviceconsommateur.fr@bosch-home.com

Service Pièces Détachées et Accessoires:

0 892 698 009 

www.bosch-home.fr

**GB Great Britain**

BSH Home Appliances Ltd.  
Grand Union House  
Old Wolverton Road  
Wolverton  
Milton Keynes MK12 5PT  
To arrange an engineer visit, to order spare parts and accessories or for product advice please visit  
www.bosch-home.co.uk  
or call Tel.: 0344 892 8979\*  
\*Calls are charged at the basic rate, please check with your telephone service provider for exact charges.

**GE Georgia, საქართველო**

Elit Service Ltd.  
Vake-Saburtalo district,  
Intersection of Al. Kazbegi ave.  
and Kavtaradze Str. 0186  
Kavtaradze str. 1  
Tbilisi  
Tel.: 32 300 020  
mailto:info@es.ge

**GR Greece, Ελλάδα**

BSH Ikiakes Siskevas A.B.E.  
Central Branch Service  
17 km E.O. Athinon-Lamias & Potamou 20  
14564 Kifisia  
Τηλέφωνο: 210 4277 500; -701  
mailto:nkf-CustomerService@bshg.com  
www.bosch-home.gr

**HK Hong Kong, 香港**

BSH Home Appliances Limited  
香港新界荃灣青山公路388號中環大廈23樓07室  
Unit 07, 23/F, CDW Building,  
388 Castle Peak Road,  
Tsuen Wan, New Territories,  
Hong Kong  
Tel.: 2626 9655 (HK)  
Toll free 0800 863 (Macao)  
mailto:bosch.hk.service@bshg.com  
www.bosch-home.com.hk

**HR Hrvatska, Croatia**

BSH kućanski uredjaji d.o.o.  
Ulica grada Vukovara 269F  
10000 Zagreb  
Tel.: 01 5520 888  
mailto:informacije.servis-hr@bshg.com  
www.bosch-home.com/hr

**HU Magyarország, Hungary**

BSH Háztartási Készülék Kereskedelm Kft.  
Árpád fejedelem útja 26-28  
1023 Budapest  
Call Center: +06 80 200 201  
mailto:BSH-szerviz@bshg.com  
www.bosch-home.com/hu

**IE Republic of Ireland**

BSH Home Appliances Ltd.  
M50 Business Park  
Ballymount Road Upper  
Walkinstown  
Dublin 12  
To arrange an engineer visit, to order spare parts and accessories or for product advice please call  
Tel.: 01450 2655\*  
www.bosch-home.ie  
\*Calls are charged at the basic rate, please check with your telephone service provider for exact charges.

**IL Israel**

C/S/B/ Home Appliance Ltd.  
1, Hamasger St.  
North Industrial Park  
Lod, 7129801  
Tel.: 08 9777 222  
mailto:csb-serv@csb-ltd.co.il  
www.bosch-home.co.il

**IN India, B̄hār, भारत**

BSH Household Appliances Mfg. Pvt. Ltd.  
Arena House, Main Bldg, 2nd Floor,  
Plot No. 103, Road No. 12,  
MIDC, Andheri East  
Mumbai 400 093  
Toll Free 1800 266 1880\*  
www.bosch-home.com/in  
\*Mon-Sat 8am to 8pm (exclude public holidays)

**IS Iceland**

Smith & Norland hf.  
Noatuni 4  
105 Reykjavik  
Tel.: 0520 3000  
www.sminor.is

**IT Italia, Italy**

BSH Elettrodomestici S.p.A.  
Via. M. Nizzoli 1  
20147 Milano (MI)  
Tel.: 02 412 678 100  
mailto:info.it@bosch-home.com  
www.bosch-home.com/it

**KG Kyrgyzstan, Кыргыз Республикасы**

OCoO Alfa Systems  
Jibek Jolu str. 40  
Bishkek  
Tel.: 0702 98 53 53  
mailto:alfas-service@mail.ru

**KR Republic Korea, Daehan Minguk, 대한민국**

Empel Co. Ltd.  
1201 ACE High Tech City 1 Building  
775 Gyeongin-ro Youngdeungpo-gu  
Seoul 07299 South Korea  
Tel.: 1899-4636  
mailto:hsshim@empel.co.kr

**KZ Kazakhstan, Қазақстан**

BSH Home Appliances LLP  
Dostyk 117/6,  
Business Center "Khan Tengri"  
Almaty  
Hotline: 5454\*  
mailto:ALA-Service@bshg.com  
\*Toll free from mobile only

**LB Lebanon, لبنان**

Teheni, Hana & Co.  
Boulevard Dora 4043 Beyrouth  
P.O. Box 90449  
Jdeideh, 1202 2040  
Tel.: 01 255 211  
mailto:Info@Teheni-Hana.com

**LT Lietuva, Lithuania**

Senuku prekybos centras UAB  
Jonavos g. 62  
44192 Kaunas  
Tel.: 037 212 146  
www.senukai.lt  
UAB "AG Service"  
R. Kalantos g. 32  
52494 Kaunas  
Tel.: 0700 556 55  
mailto:servisas@agservice.lt  
www.agservice.lt

Baltic Continent Ltd.  
Lukšio g. 23  
09132 Vilnius  
Tel.: 870 055 595  
mailto:info@balticcontinent.lt  
www.balticcontinent.lt

UAB Emto servis  
Savanorių pr. 1 (Centrinė būstinė)  
03116 Vilnius  
Tel.: 870 044 724  
mailto:svc@emtoservis.lt  
www.emtoservis.lt

**LU Luxembourg**

BSH électroménagers S.A.  
13-15, ZI Breedeweues  
1259 Senningerberg  
Tel.: 26 349 811  
Reparaturen: lux-repair@bshg.com  
Ersatzteile: lux-spare@bshg.com  
www.bosch-home.com/lu

**LV Latvija, Latvia**

SIA "General Serviss"  
Buļļu iela 70c  
1067 Riga  
Tel.: 067 42 52 32  
mailto:info@serviscentrs.lv  
www.serviscentrs.lv

BALTIJAS SERVISS  
Brivibas gatve 201  
1039 Riga  
Tel.: 067 07 05 20; -36  
mailto:info@baltijasserviss.lv  
www.baltijasserviss.lv

Sia Elektronika-Serviss

Tadaiku iela 4  
1004 Riga  
Tel.: 067 71 70 60  
mailto:serviss@elektronika.lv  
www.elektronika.lv

**MD Moldova**

S.R.L. "Rialto-Studio"  
Площадь Дмитрия Кантемира, 1, этаж 3,  
2069 Кишинев  
tel.: (37322) 84 00 50, 84 00 54  
mailto:service@rialto.md

**ME Crna Gora, Montenegro**

Elektronika komerc  
Oktobarske revolucije 129  
81000 Podgorica  
Tel./Fax: 020 674 631  
Mobil: 069 324 812  
mailto:ekobosch.servis@t-com.me

**MK Macedonia, Македония**

GORENEC  
Jane Sandanski 69 lok. 3  
1000 Skopje  
Tel.: 02 2454 600  
Mobil: 070 233 689  
mailto:gorenac@yahoo.com

**MT Malta**

Oxford House Ltd.  
Notabile Road  
Mriehel BKR 14  
Tel.: 021 442 334  
www.oxfordhouse.com.mt

**MV Raajjeyge Jumhooriyyaa, Maldives**

Lintel Investments and  
Management Services Pvt. Ltd.  
Ma. Maadheli, Majeedhee Magu  
Malé  
Tel.: 03 010 200  
mailto:mohamed.zuhuree@intel.com.mv  
www.intel.com.mv

**NL Nederlande, Netherlands**

BSH Huishoudapparaten B.V.  
Taurusavenue 36  
2132 LS Hoofddorp  
Storingsmelding/Onderdelenverkoop:  
Tel.: 088 424 4010  
mailto:bosch-contactcenter@bshg.com  
mailto:bosch-onderdelen@bshg.com  
www.bosch-home.nl

**NO Norge, Norway**

BSH Husholdningsapparater A/S  
Gresensvingen 9  
0661 Oslo  
Tel.: 22 66 05 54; -06 00  
mailto:Bosch-Service-NO@bshg.com  
www.bosch-home.no

**NZ New Zealand**

BSH Home Appliances Ltd.  
Level 3, Air NZ Building,  
Smales Farm Business Park  
74 Taharoto Road, Takapuna  
Auckland 0622  
Tel.: 0800 245 700\*  
mailto:aftersales.nz@bshg.com  
www.bosch-home.co.nz  
\*Mon-Fri 8.30am to 6pm (exclude public holidays)

**PK Pakistan, پاکستان**

MEGA Home Appliances  
Plaza 46-A, Commercial Sector XX,  
Phase 3, DHA  
Lahore  
Tel.: 0800-BOSCH (26724)\*  
Tel.: 42 371 32 682-5 Ext: 8005\*  
mailto:customer.care@megahome.pk  
www.megahome.pk  
\*Mon-Sat 9am to 6pm (exclude public holidays)

**PL Polska, Poland**

BSH Sprzęt Gospodarstwa  
Domowego sp. z o.o.  
Al. Jerozolimskie 183  
02-222 Warszawa  
Tel.: +48 42 271 5555  
mailto:Serwis.Fabryczny@bshg.com  
www.bosch-home.pl

**PT Portugal**

BSHP Electrodomésticos,  
Sociedade Unipessoal, Lda.  
Rua Alto do Montijo, nº 15  
2790-012 Carnaxide  
Tel.: 214 250 730  
mailto:bosch.electrodomesticos.pt@bshg.com  
www.bosch-home.pt

**RO România, Romania**

BSH Electrosanctie srl.  
Sos. Bucuresti-Ploiesti,  
nr. 19-21, sect.1  
13682 Bucuresti  
Tel.: 021 203 9748  
mailto:service.romania@bshg.com  
www.bosch-home.ro

**RU Russia, Россия**

ООО «БСХ Бытовые Приборы»  
Сервис от производителя  
Малая Калужская, 15  
119071 Москва  
Tel.: 8 (800) 200 29 61  
mailto:hotlineru@bshg.com  
www.bosch-home.com

**SA Kingdom Saudi Arabia,**

المملكة العربية السعودية  
Abdul Latif Jameel Electronics and  
Airconditioning Co. Ltd.  
BOSCH Service centre, Kilo 5 Old Makkah Road  
(Next to Toyota), Jamiah Dist.,  
P.O. Box 7997  
Jeddah 21472  
Tel.: 800 127 9999\*  
mailto:ALJECC8@ALJ.COM  
www.aljellectronics.com.sa  
\*Sat-Thu 8am to 11pm (exclude public holidays)

**SE Sverige, Sweden**

BSH Home Appliances AB  
Landsvägen 32  
169 29 Solna  
Tel.: 0771 19 70 00 local rate  
mailto:Bosch-Service-SE@bshg.com  
www.bosch-home.se

**SG Singapore, 新加坡**

BSH Home Appliances Pte. Ltd.  
38C Jalan Pemimpin, #01-01  
Singapore 577180  
Tel.: 6751 5000\*  
mailto:bshsgp.service@bshg.com  
www.bosch-home.com.sg  
\*Mon-Fri 9am to 6pm, Sat 9am to 1pm  
(exclude public holidays)

**SI Slovenija, Slovenia**

BSH Hišni aparati d.o.o.  
Litostrojska 48  
1000 Ljubljana  
Tel.: 01 5830 700  
mailto:informacije.servis-slo@bshg.com  
www.bosch-home.com/si

**SK Slovensko, Slovakia**

Viac informácií (napr. záručné  
podmienky, predĺžená záruka a i.) nájdete  
nawebových  
ránkach www.bosch-home.com/sk/ alebo  
nás kontaktujte na +420 251 095 511

BSH domácí spotřebiče s.r.o.  
organizačná zložka Bratislava  
Trnavská cesta 50  
821 02 Bratislava  
Prijem opráv  
Tel.: +421 238 106 115  
mailto:opravy@bshg.com

**TH Thailand, ราชอาณาจักรไทย**

BSH Home Appliances Limited  
Itai Thai Tower, 2034/31-39, 1st floor,  
New Petchburi Road  
Bangkapi, Huay Kwang  
Bangkok, 10310  
Tel.: 02 495 2424\*  
www.bosch-home.com/th  
\*Mon-Sat 8am to 6pm (exclude public holidays)

**TJ Tadschikistan, Ҷумҳурии**

Тоҷикистон  
P.E. Suhrob Muhtidinov  
Shamsi street no: 67/A  
Dushanbe  
Tel.: 091 867 80 43  
mailto:sino2003@list.ru  
Vostok Co. Ltd.  
Yakkacinarskaya street No: 144/4  
Dushanbe  
Tel.: 44 600 78 72  
mailto:L.Ola.Mirzoeva@vostok.tj  
www.volna.tj

**TM Türkmenistan, Turkmenistan**

Bayram Anna Yuryewna  
Stariya marka, Atabeyeva str.  
Spectrum mağaza  
Ashgabat  
Tel.: 012 26 94 16  
mailto:steptr@mail.ru

**TR Türkiye, Turkey**

BSH Ev Aletleri Sanayi  
ve Ticaret A.S.  
Fatih Sultan Mehmet Mahallesi  
Balkan Caddesi No: 51  
34771 Ümraniye, Istanbul  
Tel.: 0 216 444 6333\*  
mailto:careline.turkey@bshg.com  
www.bosch-home.com/tr  
\*Çağrı merkezini sabit hatlardan aramanın bedeli  
şehir içi ücretlendirme, Cep telefonlarından ise  
kullanılan tarifeyle göre değişiklik göstermektedir

**TW Taiwan, 台灣**

我們期盼您不斷的鼓勵與指導，  
任何諮詢或服務需求，歡迎洽詢客服專線  
BSH Home Appliances Private Limited  
台北市內湖區洲子街80號11樓  
11F., No.80, Zhouzi St., Neihu Dist.  
Taipei City 11493  
Tel.: 0800 368 888  
mailto:bshstzn-service@bshg.com  
www.bosch-home.com.tw

**UA Ukraine, Україна**

ТОВ "БСХ Побутова Техніка"  
тел.: 0 800 300 152\*  
mailto:BSH-serviceua@bshg.com  
www.bosch-home.com.ua  
\*Безкоштовна Інфо-Лінія Пн-Пт з 9.00 до 18.00

**UZ O'zbekiston Respublikasi, Republic of Uzbekistan**

Elektronik Magnat  
Beruni street No: 5/6  
Tashkent  
Tel.: 712 156 333  
mailto:magnat.service.uzb@gmail.com

**XK Kosovo**

Service-General SH.P.K.  
rr.Magjistratja Ferizaj Prishtine  
70000 Ferizaj  
Tel.: 00381 (0) 290 330 723  
mailto:servicegeneral527@gmail.com

**XS Srbija, Serbia**

BSH Kućni aparati d.o.o.  
Milutina Milankovića br. 9ž  
11070 Novi Beograd  
Tel.: 011 353 70 08  
mailto:informacije.servis-sr@bshg.com  
www.bosch-home.rs

**ZA South Africa**

BSH Home Appliances (Pty) Ltd.  
96 Fifteenth Road, Randjespark  
1685 Midrand - Johannesburg  
Tel.: 086 002 6724  
mailto:bsh@ioplen.co.za  
mailto:applianceserviceza@bosch.com  
www.bosch-home.com/za

# DE Garantiebedingungen

## BSH Hausgeräte GmbH, Deutschland

Stand: Januar 2020

## Bosch-Infoteam

(Mo-Fr: 8.00-18.00 Uhr erreichbar)

Für Produktinformationen sowie Anwendungs- und Bedienungsfragen zu **kleinen Hausgeräten**:

**Tel.: 0911 70 440 040** oder unter  
**bosch-infoteam@bshg.com**

Nur für Deutschland gültig!

Die nachstehenden Bedingungen, die Voraussetzungen und Umfang unserer Garantieleistung beschreiben, lassen die Gewährleistungsverpflichtungen des Verkäufers aus dem Kaufvertrag mit dem Endabnehmer unberührt.

Für dieses Gerät leisten wir Garantie gemäß den nachstehenden Bedingungen:

- Wir beheben unentgeltlich nach Maßgabe der folgenden Bedingungen (Nr.2 – 6) Mängel am Gerät, die nachweislich auf einem Material- und/oder Herstellungsfehler beruhen, wenn sie uns unverzüglich nach Feststellung und innerhalb von 24 Monaten nach Lieferung an den Erstendabnehmer gemeldet werden. Zeigt sich der Mangel innerhalb von 6 Monaten ab Lieferung, wird vermutet, dass es sich um einen Material- oder Herstellungsfehler handelt.
- Die Garantie erstreckt sich nicht auf zerbrechliche Teile wie z.B. Glas oder Kunststoff bzw. Glühlampen.

Eine Garantiepflicht wird nicht ausgelöst durch geringfügige Abweichungen von der Soll-Beschaffenheit, die für Wert und Gebrauchstauglichkeit des Gerätes unerheblich sind, oder durch Schäden aus chemischen und elektrochemischen Einwirkungen von Wasser, sowie allgemein aus anomalen Umweltbedingungen oder sachfremden Betriebsbedingungen oder wenn das Gerät sonst mit ungeeigneten Stoffen in Berührung gekommen ist.

Ebenso kann keine Garantie übernommen werden, wenn die Mängel am Gerät auf Transportschäden, die nicht von uns zu vertreten sind, nicht fachgerechte Installation und Montage, Fehlgebrauch, eine nicht haushaltsübliche Nutzung, mangelnde Pflege oder Nichtbeachtung von Bedienungs- oder Montagehinweisen zurückzuführen sind.

Der Garantieanspruch erlischt, wenn Reparaturen oder Eingriffe von Personen vorgenommen werden, die hierzu von uns nicht ermächtigt sind, oder wenn unsere Geräte mit Ersatzteilen, Ergänzungs- oder Zubehörteilen versehen werden, die keine Originalteile sind und dadurch ein Defekt verursacht wird.

- Die Garantieleistung erfolgt in der Weise, dass mangelhafte Teile nach unserer Wahl unentgeltlich inandergesetzt oder durch einwandfreie Teile ersetzt werden.

Geräte, die zumutbar (z.B. im PKW) transportiert werden können, und für die unter Bezugnahme auf diese Garantie eine Garantieleistung beansprucht wird, sind unserer nächstgelegenen Kundendienststelle oder unserem Vertragskundendienst zu übergeben oder zuzusenden. Inandersetzen am Aufstellungsort können nur für stationär betriebene (feststehende) Geräte verlangt werden.

Es ist jeweils der Kaufbeleg mit Lieferdatum oder wenigstens mit dem Kaufdatum vorzulegen. Ersetzte Teile gehen in unser Eigentum über.

- Sofern die Nachbesserung von uns abgelehnt wird oder fehlschlägt, wird innerhalb der oben genannten Garantiezeit auf Wunsch des Endabnehmers kostenfrei gleichwertiger Ersatz aus dem lokalen Geräteportfolio geliefert.
- Garantieleistungen bewirken weder eine Verlängerung der Garantiefrist, noch setzen sie eine neue Garantiefrist in Lauf. Die Garantiefrist für eingebaute Ersatzteile endet mit der Garantiefrist für das ganze Gerät.
- Weitergehende oder andere Ansprüche, insbesondere solche auf Ersatz außerhalb des Gerätes entstandener Schäden sind – soweit eine Haftung nicht zwingend gesetzlich angeordnet ist – ausgeschlossen.

Diese Garantiebedingungen gelten für Geräte, die in Deutschland gekauft und betrieben werden. Werden Geräte in ein anderes Land der EU/der EFTA verbracht („Zielland“) und dort betrieben, die die technischen Voraussetzungen (z.B. Spannung, Frequenz, Gasarten, etc.) für das Zielland aufweisen und die für die jeweiligen Umweltbedingungen geeignet sind, gelten die Garantiebedingungen des Ziellandes, soweit wir in diesem Land ein Kundendienstnetz haben. Diese können Sie bei der Landesvertretung des Ziellandes anfordern. Bei Verbringung in Länder außerhalb der EU/der EFTA erlischt die Garantie.

### Beachten Sie unser weiteres Kundendienstangebot:

Auch nach Ablauf der Garantie stehen Ihnen unser Werkskundendienst und unsere Servicepartner zur Verfügung.

**Robert Bosch Hausgeräte GmbH**  
**Carl-Wery-Straße 34**  
**81739 München, GERMANY**



## Thank you for buying a Bosch Home Appliance!

Register your new device on MyBosch now and profit directly from:

- **Expert tips & tricks for your appliance**
- **Warranty extension options**
- **Discounts for accessories & spare-parts**
- **Digital manual and all appliance data at hand**
- **Easy access to Bosch Home Appliances Service**

Free and easy registration – also on mobile phones:

**[www.bosch-home.com/welcome](http://www.bosch-home.com/welcome)**

**BOSCH**  
HOME APPLIANCES  
**SERVICE**

## Looking for help? You 'll find it here.

Expert advice for your Bosch home appliances, need help with problems or a repair from Bosch experts.

Find out everything about the many ways Bosch can support you:

**[www.bosch-home.com/service](http://www.bosch-home.com/service)**

**Contact data of all countries are listed in the attached service directory.**

### **Robert Bosch Hausgeräte GmbH**

Carl-Wery-Straße 34

81739 München

GERMANY

**[www.bosch-home.com](http://www.bosch-home.com)**



**8001180026**

(000401)