

# CM 450

Volautomatische espressomachine

## Inhoudsopgave

<b>Bestemming van het apparaat</b>	<b>3</b>	<b>Basisinstellingen</b>	<b>19</b>
<b>Belangrijke veiligheidsvoorschriften</b>	<b>3</b>	Gewicht melkreservoir instellen	21
<b>Milieubescherming</b>	<b>4</b>	Meldingen	21
Energiebesparing	4	<b>Home Connect</b>	<b>22</b>
Milieuvriendelijk afvoeren	4	Instellen	22
<b>Het apparaat leren kennen</b>	<b>5</b>	Starten op afstand	23
Standaarduitvoering	5	Home Connect instellingen	24
Montage en onderdelen	6	Afstandsdiagnose	25
Display en bedieningselementen	7	Aanwijzing voor gegevensbeveiliging	25
Posities functiekeuzeknop	7	Conformiteitsverklaring	25
Symbolen	7	<b>Dagelijks onderhoud en reiniging</b>	<b>26</b>
Kleuren en weergave	8	Dagelijks onderhoud	26
Automatische deuropening	8	Melksysteem reinigen	26
Extra informatie <b>i</b> en <b>i</b> <sup>®</sup>	8	Zetgroep reinigen	28
Toebehoren	9	<b>Onderhoudsprogramma's</b>	<b>29</b>
<b>Apparaat in- en uitschakelen</b>	<b>9</b>	Reinigen	29
Hoofdschakelaar	9	Ontkalken	30
Stand-by-weergave	10	Reinigen en ontkalken	30
Apparaat activeren	10	<b>Leegmaakprogramma</b>	<b>31</b>
<b>Apparaat in gebruik nemen</b>	<b>10</b>	<b>Zelf eenvoudige problemen verhelpen</b>	<b>32</b>
Eerste instellingen	10	<b>Technische gegevens</b>	<b>35</b>
Waterhardheid instellen	11		
<b>Waterfilter</b>	<b>11</b>		
Gebruik met of zonder waterfilter	11		
Waterfilter plaatsen	12		
<b>Watertank en bonenreservoir vullen</b>	<b>12</b>		
<b>Dranken bereiden</b>	<b>13</b>		
Dranken kiezen	13		
Koffiedrank van versgemalen bonen zetten	14		
Twee koppen tegelijk klaarmaken	14		
Koffiedrank klaarmaken met behulp van de koffiëpoeder	15		
Koffiedrank met melk klaarmaken	15		
Melkschuim en warme melk bereiden	16		
Heet water maken	16		
Koffiemaalgraad instellen	17		
Wisselen van bonensoort	17		
<b>Individuele dranken</b>	<b>17</b>		
<b>Kinderslot</b>	<b>18</b>		
Kinderslot inschakelen	18		
Kinderslot uitschakelen	18		

Meer informatie over producten, accessoires, onderdelen en diensten vindt u op het internet: [www.gaggenau.com](http://www.gaggenau.com) en in de online-shop: [www.gaggenau.com/zz/store](http://www.gaggenau.com/zz/store)

## Bestemming van het apparaat

Controleer het apparaat na het uitpakken. Niet aansluiten in geval van transportschade.

Dit apparaat is alleen bestemd voor huishoudelijk gebruik en de huiselijke omgeving.

Gebruik het apparaat alleen binnenshuis bij kamertemperatuur en tot 2000 m boven de zeespiegel.

Het apparaat tegen vorst beschermen, anders wordt het beschadigd.

## Belangrijke veiligheidsvoorschriften

Lees de gebruiksaanwijzing zorgvuldig door, houd u eraan en bewaar hem goed. Geeft u het apparaat door aan derden, voeg deze gebruiksaanwijzing er dan bij.

Dit apparaat kan worden bediend door kinderen vanaf 8 jaar en door personen met fysieke, sensorische of geestelijke beperkingen of met gebrekkige ervaring en/of kennis, indien zij onder toezicht staan of zijn geïnstrueerd in het veilige gebruik van het apparaat en de daaruit resulterende gevaren hebben begrepen. Kinderen jonger dan 8 jaar dienen uit de buurt van het apparaat en het aansluitsnoer te worden gehouden en mogen het apparaat niet bedienen. Kinderen mogen niet met het apparaat spelen. Reiniging en gebruikersonderhoud mogen niet door kinderen worden uitgevoerd, tenzij de kinderen 8 jaar of ouder zijn en zij deze werkzaamheden onder toezicht uitvoeren.

### Waarschuwing – Gevaar voor een elektrische schok!

- Het apparaat mag uitsluitend via een conform de voorschriften geïnstalleerd stopcontact met randaarde op een stroomnet met wisselstroom worden aangesloten. Overtuig u ervan dat het randaardesysteem van de elektrische huisinstallatie conform de elektrotechnische voorschriften is geïnstalleerd.
- Het apparaat alleen volgens de gegevens op het typeplaatje aansluiten en gebruiken. Als het aansluitsnoer van dit apparaat beschadigd raakt, dient dit te worden vervangen door een speciaal snoer dat verkrijgbaar is bij onze servicedienst.
- Gebruik het apparaat uitsluitend indien aansluitsnoer en apparaat geen beschadigingen vertonen. Trek bij storingen direct de stekker uit het stopcontact of schakel de netspanning uit.

- Om gevaren te voorkomen mogen reparaties aan het apparaat uitsluitend worden uitgevoerd door onze klantenservice.
- Het apparaat en het aansluitsnoer nooit onderdompelen in water.
- Stekker van het apparaat mag niet in contact komen met vloeistof.

### **⚠ Waarschuwing – Gevaar voor brandwonden (Home Connect)!**

Als het starten op afstand wordt uitgevoerd zonder erbij te blijven, kunnen derden brandwonden oplopen wanneer zij tijdens de drankafgifte hun handen onder de koffie-uitloop houden. Zorg daarom dat er geen letsel of materiële schade kan optreden wanneer u het starten op afstand uitvoert zonder erbij te blijven. Neem vooral maatregelen ter bescherming van kinderen.

### **⚠ Waarschuwing – Gevaar door magnetisme!**

Het apparaat bevat permanentmagneten die elektronische implantaten, zoals pacemakers of insulinepompen, kunnen beïnvloeden. Draggers van elektronische implantaten dienen een minimumafstand van 10 cm tot het apparaat en bij het wegnemen to de volgende delen aan te houden: melkreservoir, melksysteem, watertank en zetgroep.

### **⚠ Waarschuwing – Kans op stikken!**

Laat kinderen niet met verpakkingsmateriaal spelen. Bewaar kleine onderdelen op een veilige plaats, deze kunnen ingeslikt worden.

### **⚠ Waarschuwing – Risico van verbranding!**

- Het melksysteem wordt zeer heet. De melkschuimer mag na gebruik pas worden aangeraakt wanneer hij is afgekoeld.
- Enkele onderdelen van het apparaat worden zeer heet. Nooit de hete onderdelen van het apparaat aanraken.

### **⚠ Waarschuwing – Risico van letsel!**

- Onjuist gebruik van het apparaat kan letsel tot gevolg hebben.
- Grijp niet in de maler.
- Let bij het sluiten van de deur op uw vingers.

### **⚠ Waarschuwing – Brandgevaar!**

Het apparaat wordt heet. Het apparaat voldoende ventileren. Het apparaat nooit in een kast met gesloten kastdeur gebruiken.

### **⚠ Waarschuwing – Gezondheidsrisico!**

Verontreinigingen aan het apparaat kunnen de gezondheid in gevaar brengen. De reinigingsaanwijzingen voor het apparaat in acht nemen.

---

## Milieubescherming

---

### Energiebesparing

- Als het apparaat niet wordt gebruikt, schakel het dan uit.
- Het interval voor de automatische uitschakeling op de kleinste waarde instellen.
- Onderbreek, indien mogelijk niet het tappen van koffie of melkschuim. Het voortijdig onderbreken leidt tot een verhoogd energieverbruik en tot sneller vollopen van de lekschaal.
- Ontkalk het apparaat regelmatig om kalkafzettingen te voorkomen. Kalkresten leiden tot een hoger energieverbruik.

### Milieuvriendelijk afvoeren

Voer de verpakking op een milieuvriendelijke manier af.



Dit apparaat is gekenmerkt in overeenstemming met de Europese richtlijn 2012/19/EU betreffende afgedankte elektrische en elektronische apparatuur (waste electrical and electronic equipment - WEEE).

De richtlijn geeft het kader aan voor de in de EU geldige terugname en verwerking van oude apparaten.

Vraag bij uw specialzaak om actuele informatie over het afvoeren van afval.

## Het apparaat leren kennen

Hier leert u uw nieuwe apparaat kennen. We leggen u de werking van het bedieningspaneel en de afzonderlijke bedieningselementen uit. Daarnaast krijgt u informatie over de accessoires.

Meer informatie over het apparaat, bijvoorbeeld over de manier waarop de openingshoek van de deur kan worden gewijzigd, is te vinden in de bijgevoegde montagehandleiding.

## Standaarduitvoering

(voor het gebruik)

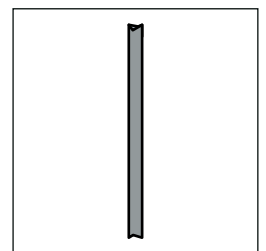
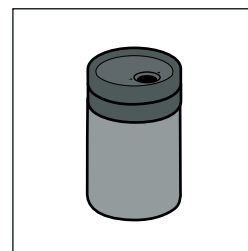
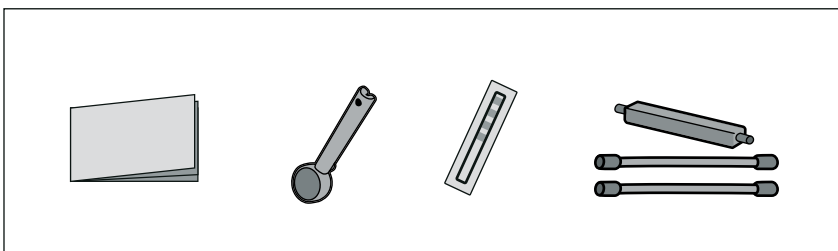
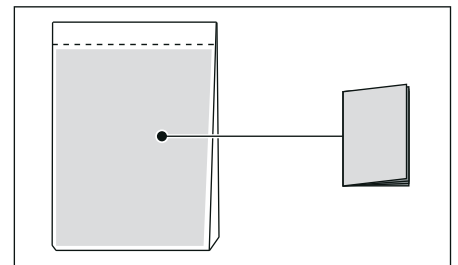
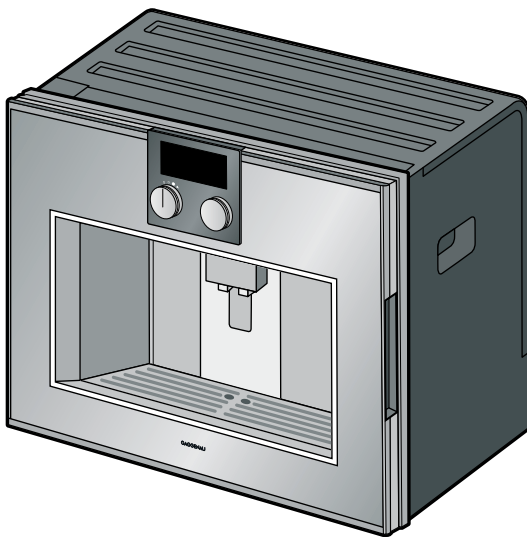

## Montage en onderdelen

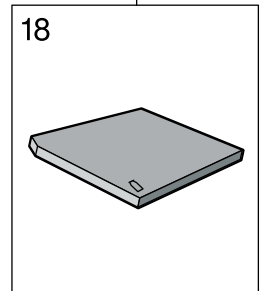
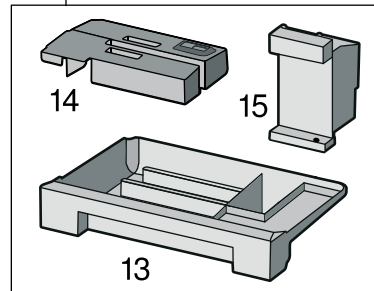
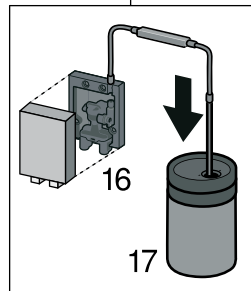
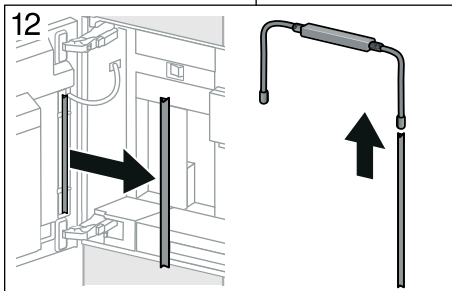
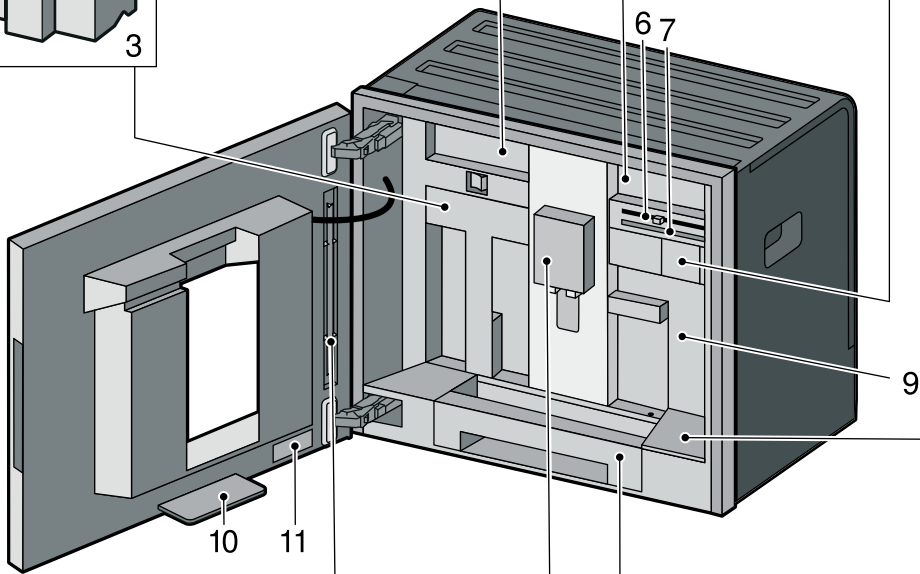
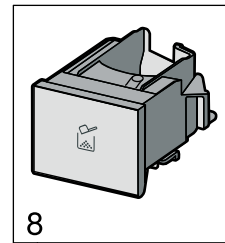
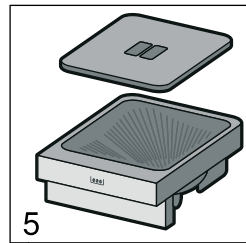
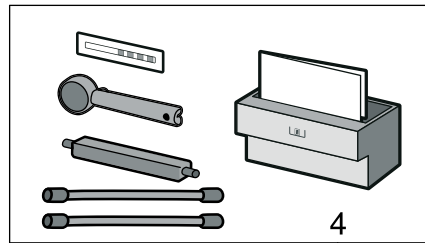
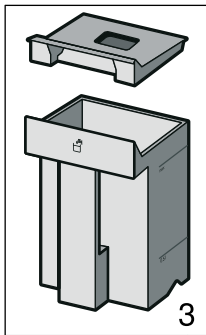
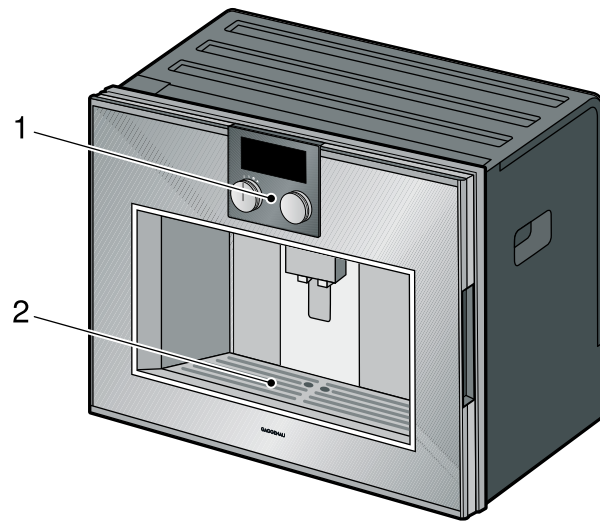

1	Display en bedieningselementen
2	Plateau voor bijv. kopjes
3	Watertank met deksel
4	Lade voor toebehoren (voor korte handleiding en toebehoren)
5	Bonenreservoir
6	Instelknop maalfijnheid
7	Magnetische houder (voor verbindingstuk melkslangjes)
8	Lade voor gemalen koffie
9	Beveiligingsdeksel (voor zetgroep)
10	Opvangschaal
11	Typeplaatje
12	Houder (voor melkbuisje)
13	Lekschaal
14	Afdekking lekschaal
15	Koffiedikhouder
16	Uitloop en melksysteem, in hoogte verstelbaar
17	Melkreservoir
18	Plateau (weegschaal) voor melkreservoir, afneembaar

1	Bedieningspaneel	Deze gebieden zijn gevoelig voor aanraking. Raak een symbool aan om de betreffende functie te kiezen.
2	Display	Het display toont bijv. actuele instellingen en keuzemogelijkheden.
3	Draaiknop	Met de draaiknop kunt u de gewenste drank kiezen en andere instellingen uitvoeren.
4	Functiekeuzeknop	Met de functiekeuzeknop kunt u dranken of de door u opgeslagen voorkeursdranken oproepen.

## Display en bedieningselementen

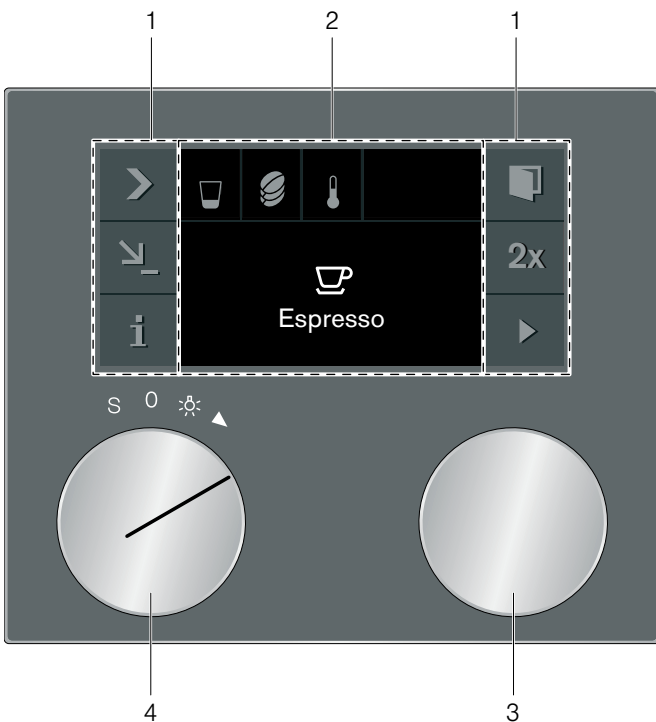

## Posities functiekeuzeknop

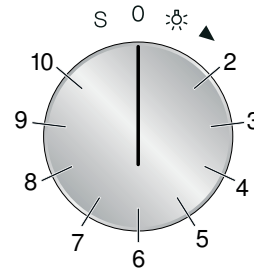

Positie	Functie
0	Nulstand
☀	Licht
2	Dranken kiezen
3 - 10	Geheugenplaats voor individuele dranken
S	Serviceprogramma's/Basisinstellingen

## Symbolen

In het volgende overzicht vindt u de symbolen die het vaakst voorkomen bij het bedienen van uw machine.

Symbool	Functie
▶	Start
■	Stop
X	Afbreken
✓	Bevestigen/Instellingen opslaan
>	Keuzepijl
🔒	Deur openen
📶	WLAN aan
i	Extra informatie oproepen
💬	Extra tips opvragen
↙	Instellingen veranderen
↘	Individuele drank opslaan
🗑️	Snelle keuze inhoud
2 x	Drank 2 x
🔒	Kinderslot

## Kleuren en weergave

### Kleuren

De verschillende kleuren bieden de gebruiker de helpende hand bij de verschillende instelsituaties.

oranje	Eerste instellingen Hoofdfuncties, meldingen
blauw	Basisinstellingen Reiniging
wit	instelbare waarden

### Weergave

Al naar gelang de situatie worden symbolen, waarden en indicaties anders weergegeven.

Standaard	Waarden en symbolen die zojuist zijn gekozen, worden vergroot weergegeven.
Gereduceerde display-weergave	Na korte tijd wordt de display-weergave gereduceerd en alleen nog het belangrijkste weergegeven. Deze functie is standaard in de basisinstellingen geactiveerd en kan worden gedeactiveerd.

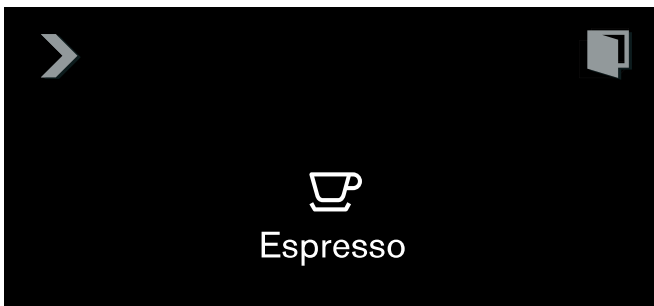

## Automatische deuropening

Wanneer u het symbool  aanraakt, springt de apparaatdeur open. U kunt hem dan met de greep aan de zijkant volledig openen.

Bij een geactiveerd kinderslot of een stroomonderbreking functioneert de automatische deuropening niet. U kunt de deur met de greep aan de zijkant met de hand openen.

## Extra informatie i en i<sup>Ⓢ</sup>

Door het symbool **i** aan te raken kunt u extra informatie oproepen.

Tijdens het gebruik krijgt u bijvoorbeeld informatie over het aantal tot dan toe bereide dranken.

Staat de functiekeuzeknop op **S**, dan krijgt u bijvoorbeeld informatie over het tijdstip waarop het apparaat ontkalkt of gereinigt of de waterfilter vervangen dient te worden. Deze informatie kunt u gebruiken om bijvoorbeeld een serviceprogramma te kiezen dat snel dient te worden uitgevoerd.

Bij belangrijke handelingsaanwijzingen verschijnt het symbool **i<sup>Ⓢ</sup>**. Ook worden nieuwe meldingen enkele seconden op het display weergegeven. Deze meldingen verdwijnen automatisch na enkele seconden of moeten met  bevestigd worden. Er kan een lijst met meldingen worden weergegeven door het symbool **i<sup>Ⓢ</sup>** aan te raken. Als de vereiste handeling is uitgevoerd, verdwijnt de betreffende melding.

Als er meldingen over Home Connect op het display verschijnen, leest u de informatie in het hoofdstuk "Home Connect" en aan het einde van het hoofdstuk "Eenvoudige problemen zelf verhelpen".



## Toebehoren

De volautomatische espressomachine heeft een lade waarin u toebehoren zoals de korte handleiding of het maatschepje kunt opbergen. Na het openen van de deur kunt u de magnetische houder en klem voor de afzonderlijke onderdelen zoals de melkslangetjeset gebruiken. Aan de binnenzijde van de deur bevindt zich de houder voor het melkbuisje.

**De machine is standaard uitgerust met de volgende accessoires:**

	<p><b>Maatschepje</b> Voor het vullen met gemalen koffie.</p>
	<p><b>Melkslangetjeset</b> Voor het aansluiten van het melkreservoir.</p>
	<p><b>Melkbuisje</b> Voor aanbrengen in het melkreservoir, melkpakken en melkflessen of voor gebruik bij uitvoeren van een serviceprogramma.</p>
	<p><b>Melkreservoir</b> Inhoud 0,5 liter.  Het melkreservoir is speciaal ontwikkeld voor gebruik in combinatie met deze volautomatische espressomachine. Het is uitsluitend bedoeld voor huishoudelijk gebruik en voor het bewaren van melk in de koelkast.</p>

**Volgende accessoires kunnen via de servicedienst worden nabesteld:**

- Waterfilter (bestelnr. 17000705)
- Reinigingstabletten (bestelnr. 00311769)
- Ontkalkingstabletten (bestelnr. 00311819)
- Roestvrij stalen melkreservoir (Bestelnr. 11019259)
- Begrenzing voor openingshoek 92° (Bestelnr. 00636455)
- Bonenreservoir met deksel (Bestelnr. 11015223)

## Apparaat in- en uitschakelen

### Hoofdschakelaar

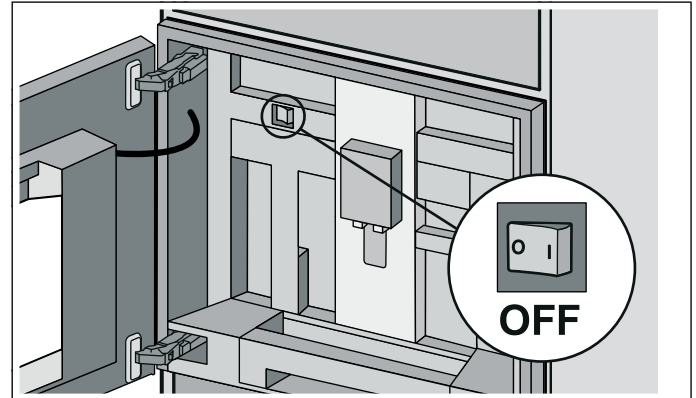

U schakelt het apparaat met de hoofdschakelaar in en uit.

Wanneer het apparaat met de hoofdschakelaar uitgeschakeld is, is de stroomtoevoer onderbroken.

Het apparaat is zo geprogrammeerd, dat het na 30 minuten automatisch stand-by wordt geschakeld. Deze periode kan desgewenst worden gewijzigd. → "Basisinstellingen" op pagina 19

Wanneer het met de hoofdschakelaar wordt ingeschakeld spoelt het apparaat automatisch. Uitzondering: het apparaat is pas een paar minuten daarvoor uitgeschakeld.

#### Aanwijzingen

- De hoofdschakelaar tijdens het gebruik niet gebruiken. Wilt u de machine handmatig uitschakelen, zet dan eerst de functiekeuzeknop op **0**, zodat de machine automatisch spoelt. Vervolgens met de hoofdschakelaar uitzetten.
- Het apparaat is met een sensor uitgerust. Als er een melkreservoir aanwezig is, verschijnt er een indicatie op het display wanneer het apparaat in de waakstand wordt geschakeld (functiekeuzeknop op **0**). Als er zich melk in het reservoir bevindt, dient u deze in de koelkast te bewaren.

## Stand-by-weergave

Het apparaat gaat in de stand-by-stand wanneer u de functiekeuzeknop op **0** draait of wanneer het kinderslot geactiveerd is.

De helderheid van de weergave wordt in de stand-by-stand tijdens de eerste minuten gereduceerd.



Overeenkomstig de selectie in de basisinstellingen wordt het display vervolgens uitgeschakeld of geeft bijv. datum of tijd weer.

### Aanwijzingen

- In de basisinstellingen kunt u instellen wat het display in de stand-by-stand toont.  
→ "Basisinstellingen" op pagina 19
- De helderheid van de weergave is afhankelijk van de verticale kijkhoek. U kunt de weergave via de instelling "Helderheid" in de Basisinstellingen aanpassen.

## Apparaat activeren

Om de rusttoestand te verlaten of het uitgeschakelde display te activeren, kunt u de functiekeuzeknop verdraaien.

Nu kunt u de gewenste functie instellen. In de betreffende hoofdstukken kunt u nalezen hoe de functies worden ingesteld.

**Aanwijzing:** Als er geen lekschaal geplaatst is, kan het apparaat niet worden ingeschakeld en stroomt er geen water uit de koffiedispenser.

De melding "schalen plaatsen" verschijnt.

## Apparaat in gebruik nemen

**Aanwijzing:** Machine alleen gebruiken in vorstvrije ruimtes. Is de machine bij temperaturen onder de 0 °C getransporteerd of opgeslagen, dan dient u minstens 3 uur te wachten alvorens hem weer in gebruik te nemen.

Het apparaat moet geheel volgens de bijgevoegde montagehandleiding zijn ingebouwd en aangesloten voordat deze ingeschakeld en bediend mag worden.

## Eerste instellingen

### Aanwijzingen

- De vragenreeks verschijnt automatisch wanneer het apparaat voor het eerst wordt ingeschakeld na aansluiting van de stroom.
  - U kunt de instellingen op elk moment wijzigen.  
→ "Basisinstellingen" op pagina 19
- 1 Apparaat inschakelen met de hoofdschakelaar. Op het display verschijnt de vooringestelde taal.

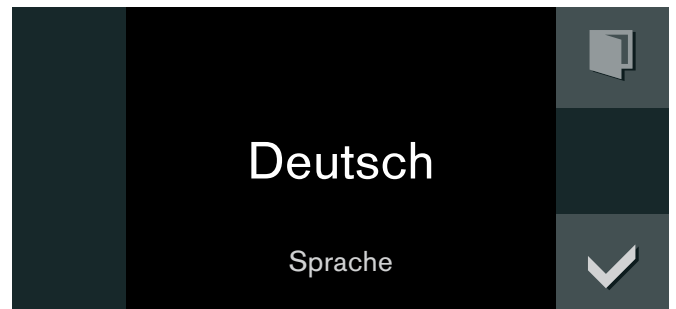

- 2 Met de draaiknop de gewenste displaytaal kiezen.
- 3 Met ✓ bevestigen.  
Op het display verschijnt de temperatuureenheid.
- 4 Met de draaiknop de gewenste temperatuureenheid kiezen.
- 5 Met ✓ bevestigen.  
Op het display verschijnt de vooringestelde inhoudseenheid.
- 6 Met de draaiknop de gewenste inhoudseenheid kiezen.
- 7 Met ✓ bevestigen.  
Op het display verschijnt de vooringestelde gewichtseenheid.
- 8 Met de draaiknop de gewenste gewichtseenheid kiezen.
- 9 Met ✓ bevestigen.

Op het display verschijnt "Eerste gebruik beëindigd.". Bevestig met ✓. Het apparaat is nu gereed voor gebruik.

**Aanwijzing:** Bij wijziging van de taal wordt het systeem opnieuw gestart. Dit duurt enkele seconden.

## Waterhardheid instellen

De juiste instelling van de waterhardheid is van belang, opdat het apparaat tijdig meldt, dat het moet worden ontkalkt. De waterhardheid is vooraf op stand 4 ingesteld. Stel "Onthardingsstelsel" in als er in het huis een wateronthardingsinrichting is geïnstalleerd. De waterhardheid kan met de bijgevoegde teststrook worden vastgesteld of bij het plaatselijke waterbedrijf worden nagevraagd.

- 1 De bijgevoegde teststrook kort in vers leidingwater dopen, laten uitdruipen en na een minuut het resultaat aflezen.
- 2 De functieknop op **S** draaien.
- 3 Met de draaiknop "Basisinstellingen" selecteren en symbool ✓ aanraken.
- 4 Met de draaiknop "Waterhardheid" selecteren.
- 5 Symbool \\_ aanraken.
- 6 Met de draaiknop de gemeten waterhardheid instellen.
- 7 Met ✓ bevestigen.

De instelling is opgeslagen. Symbool ✕ aanraken om de basisinstellingen te verlaten.

---

## Waterfilter

---

### Gebruik met of zonder waterfilter

U kunt het apparaat met of zonder waterfilter gebruiken. Om te zorgen voor een goede werking van de ontkalkingsindicatie van het apparaat, dient u in de basisinstellingen in te stellen of er een waterfilter wordt gebruikt.

- 1 De functieknop op **S** draaien.
- 2 Met de draaiknop "Basisinstellingen" kiezen.
- 3 Symbool ✓ aanraken.
- 4 Met de draaiknop "Waterfilter" kiezen.
- 5 Symbool \\_ aanraken.
- 6 Met de draaiknop "Beschikbaar" (met waterfilter) of "Niet beschikbaar" (zonder waterfilter) kiezen.
- 7 Met ✓ bevestigen.  
Bij de instelling "Beschikbaar" start het spoelprogramma. Volg in dat geval de aanwijzingen op het display op.
- 8 Symbool ✕ aanraken om het menu Basisinstellingen te verlaten.

**Aanwijzing:** Een waterfilter vermindert kalkafzettingen en reduceert verontreinigingen in het water. Het apparaat hoeft bovendien niet zo vaak te worden ontkalkt.

Waterfilters zijn verkrijgbaar in de handel.

## Waterfilter plaatsen

Een nieuw waterfilter dient na plaatsing altijd gespoeld te worden.

- 1 De functieknop op **S** draaien.
- 2 Met de draaiknop "Vervanging waterfilter" kiezen.
- 3 Symbool ✓ aanraken.
- 4 Plaats het waterfilter in de watertank en vul de tank tot aan de aanduiding "max" met water.

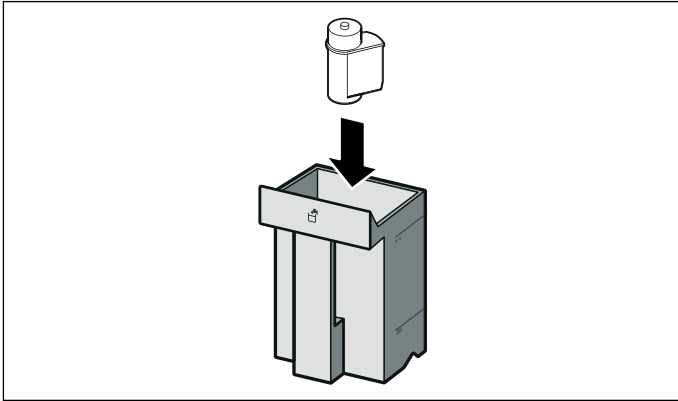

- 5 Trek het melkslangetje van het melkreservoir en sluit de deur.
- 6 Plaats een bakje met een capaciteit van 0,5 liter onder de koffiedispenser.
- 7 Symbool ✓ aanraken.

Het water loopt eerst door het filter om dit te spoelen en vervolgens in de bak. Na het spoelen bevestigen met ✓ en de bak leegmaken; het apparaat is weer klaar voor gebruik.

Door het spoelen van het filter wordt tegelijkertijd de instelling voor de indicatie "Waterfilter vervangen" geactiveerd. Bij de indicatie "Waterfilter vervangen a.u.b." of op zijn laatst na twee maanden is de werking van het filter uitgeput. Het dient om redenen van hygiëne en om kalkafzetting in het apparaat te voorkomen (wat schadelijk kan zijn) te worden vervangen.

Reservefilters zijn via de Servicedienst verkrijgbaar.  
→ "Toebehoren" op pagina 9

**Aanwijzing:** Wanneer de machine langere tijd niet gebruikt is (bijv. tijdens de vakantie) dient het erin geplaatste filter voor gebruik van de machine gespoeld te worden. Hiervoor eenvoudig een kop heet water maken.

## Watertank en bonenreservoir vullen

U kunt met uw apparaat koffie zetten van vers gemalen koffiebonen of van voorgemalen koffie. Vul gemalen koffie altijd pas kort voor de drankbereiding bij.  
→ "Koffiedrank klaarmaken met behulp van de koffiapoeder" op pagina 15

- 1 Deur openen.
- 2 Watertank uitnemen, uitspoelen en vullen met vers, koud water zonder koolzuur. Watertank terugplaatsen.

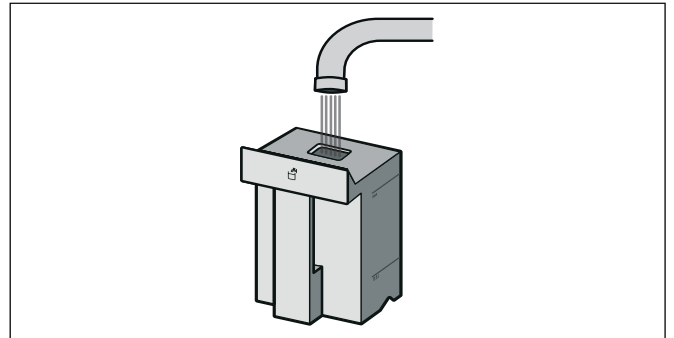

- 3 Bonenreservoir eruit trekken, deksel verwijderen en reservoir met bonen vullen. Deksel terugplaatsen en bonenreservoir opnieuw aanbrengen.

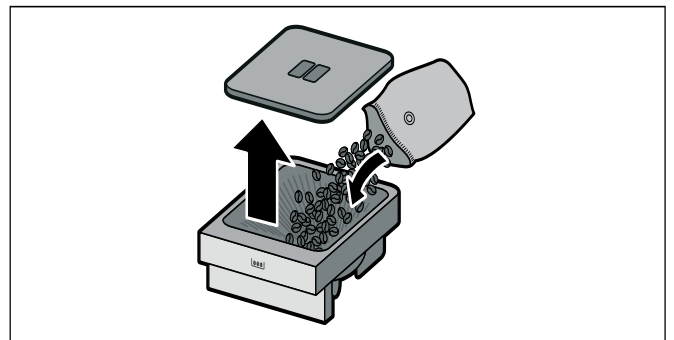

**Aanwijzing:** Geglaceerde, gekaramelliseerde koffiebonen of bonen met andere suikerhoudende toevoegingen verstoppen de zetgroep. Alleen zuivere espressobonen of bonenmengsels voor volautomaten gebruiken.

- 4 Deur sluiten.

## Dranken bereiden





### Dranken kiezen

#### Aanwijzingen

- Bij elke drankbereiding wordt de geïntegreerde ventilator ingeschakeld en na enkele minuten weer uitgeschakeld.
- Bij het eerste gebruik of wanneer de machine langere tijd niet in gebruik is geweest, heeft de eerste kop koffie nog niet het volle aroma.
- Het apparaat is in de fabriek voorgeprogrammeerd met de standaardinstellingen voor optimaal gebruik.
- Na ingebruikname van het apparaat wordt een fijne en stevige 'crema' pas permanent bereikt wanneer er een paar koppen zijn gezet.
- Als het apparaat met het netwerk (thuisnetwerk) is verbonden, kunnen via de app andere drankvarianten worden geselecteerd.

	Ristretto	Geconcentreerde espresso. Wordt bij voorkeur in kleine, stevige koppen geserveerd. Koppen voorverwarmen met heet water.
	Espresso	Geconcentreerde koffie. Wordt bij voorkeur in kleine, stevige koppen geserveerd. Koppen voorverwarmen met heet water.
	Koffie	Koffie
	Americano	1/3 espresso die met 2/3 heet water wordt bijgevuld.
	Heet water	Voor het bereiden van hete drank, bijv. thee, of het voorverwarmen van koppen.
	Melkschuim	Voor het bereiden van speciale combinaties van koffie met melk.
	warme melk	Als aparte drank of als toevoeging bij speciale koffiedranken.
	Koffie met melk	1/2 koffie + 1/2 melk; bij voorkeur geserveerd in een kop.
	Latte macchiato	In een glas geserveerde specialiteit met drie lagen: onderin warme melk, in het midden espresso, bovenaan melkschuim.
	Flat White	Espresso met opgeschuimde melk.
	Cappuccino	1/3 espresso + 1/3 melk + 1/3 melkschuim; bij voorkeur in een kop geserveerd.
	Espresso macchiato	Espresso verfijnd met melkschuim.

Afhankelijk van de gekozen drank, kunt u andere opties kiezen:

	Hoeveelheid	Klein - Normaal - Groot - Zeer groot
	Sterkte	Zeer mild - Mild - Normaal - Sterk - Zeer sterk - Extra sterk enz., niet beschikbaar voor melkschuim, warme melk en heet water
	Temperatuur	Heet - Zeer heet - Extra heet; niet beschikbaar voor melkschuim en warme melk. Bij de keuze Heet water kunnen diverse temperaturen worden geselecteerd.
	Mengverhouding	Instelling van het melkaandeel, alleen beschikbaar voor koffiedranken met melk.

**Aanwijzing:** Om een intense koffiesmaak te krijgen, bij instelling van een grote inhoud ook een hoge koffiesterkte selecteren.

#### Aromafunctie "Extra sterk"

Hoe langer het koffiezetten duurt, des te meer bittere stoffen en ongewenste aroma's vrijkomen. Dit heeft een negatieve invloed op de smaak en verteerbaarheid van de koffie. Voor zeer sterke koffie beschikt uw apparaat daarom over een speciale aromafunctie. Nadat de helft van de hoeveelheid is bereid, wordt opnieuw koffie gemalen en gezet, zodat steeds alleen de smakelijke en licht verteerbare aromastoffen worden opgelost.

De aromafunctie "Extra sterk" zoals Extra sterk 3  2x is slechts bij enkele instellingen beschikbaar. Bij deze instelling wordt de koffie in twee stappen bereid. Wacht tot het proces volledig beëindigd is.

## Koffiedrank van versgemalen bonen zetten

Het apparaat moet ingeschakeld zijn. Watertank en bonenreservoir dienen gevuld te zijn.

- 1 Functiekeuzeknop op stand 2 draaien.

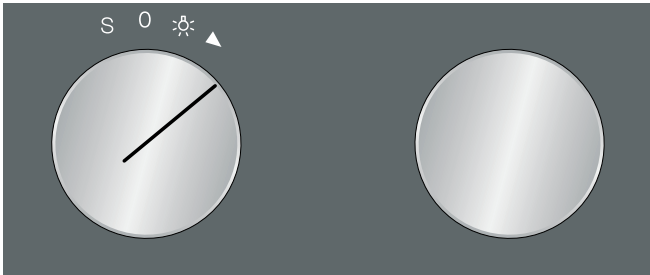

- 2 Met de draaiknop de gewenste drank uitkiezen, bijvoorbeeld Koffie.

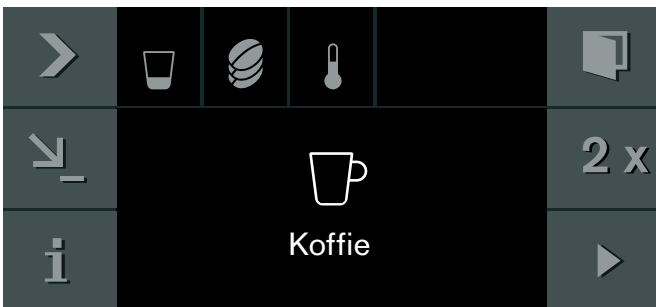

- 3 Een kopje onder de koffiedispenser plaatsen.
- 4 Het symbool > aanraken.
- 5 Met de draaiknop de grootte instellen.

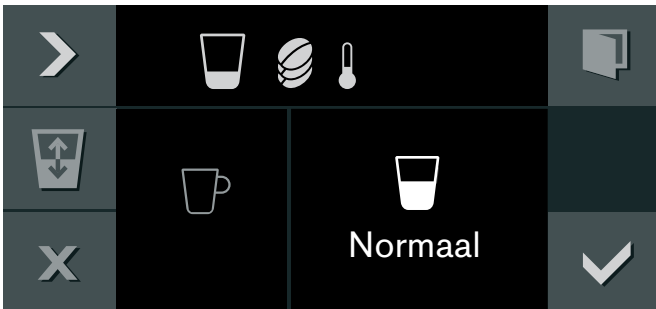

- 6 Het symbool > aanraken.
- 7 Met de draaiknop de sterkte instellen.

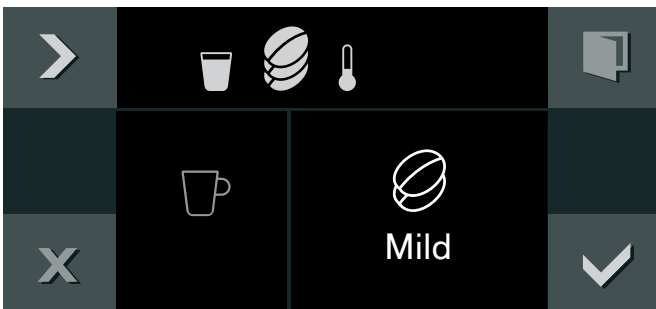

- 8 Het symbool > aanraken.

- 9 Met de draaiknop de temperatuur instellen.

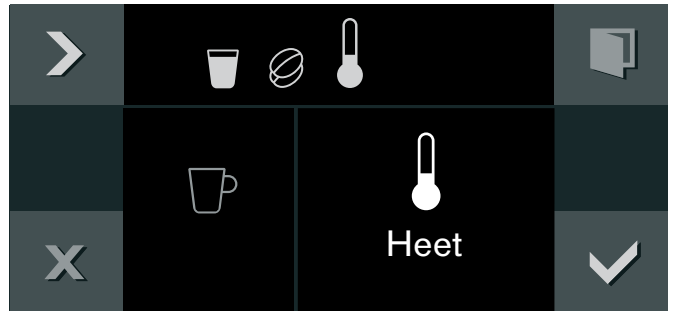

- 10 Met ✓ de instellingen bevestigen.

- 11 Met ▶ starten.

De drank wordt bereid en loopt vervolgens in het kopje.

### Aanwijzingen

- Terwijl de koffie wordt gezet, wordt het symbool ■ getoond. Raak dit symbool aan om het proces te stoppen.
- Met het symbool ↘ kunt u de actuele drank opslaan: symbool ↘ aanraken, functiekeuzeknop naar een vrije geheugenplaats draaien, gegevens invoeren. → "Individuele dranken" op pagina 17

### Twee koppen tegelijk klaarmaken

U hebt de mogelijkheid om twee dranken tegelijk af te nemen:

- 1 Drank selecteren en desgewenst met de draaiknop instellingen zoals Temperatuur uitvoeren.
- 2 Symbool 2x aanraken.
- 3 Bijvoorbeeld twee kopjes onder de uitloop plaatsen.
- 4 Met ▶ starten.

De gekozen drank wordt bereid en in de kopjes geschonken.

**Aanwijzing:** De koffie wordt in twee stappen bereid. Wacht tot het proces volledig beëindigd is.

## Koffiedrank klaarmaken met behulp van de koffiapoeder

De machine dient ingeschakeld en de watertank gevuld te zijn.

**Belangrijk:** alvorens de deur te openen, eventuele kopjes of glazen verwijderen om te voorkomen dat deze vallen.

- 1 Functiekeuzeknop op stand 2 draaien.
- 2 Deur openen.
- 3 Met de maatlepel maximaal twee afgestreken lepels gemalen koffie in de lade voor gemalen koffie doen. De lade voor gemalen koffie sluiten.

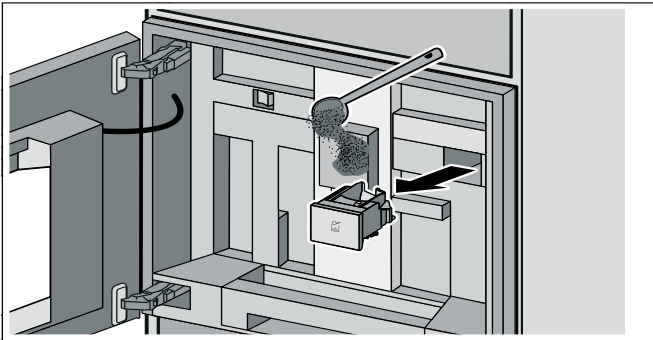

**Aanwijzing:** Doe geen koffiebonen of instantkoffie in de lade voor gemalen koffie.

- 4 Deur sluiten.
- 5 Met de draaiknop de gewenste drank uitkiezen (drank van koffiapoeder wordt weergegeven met het symbool  $\blacktriangleleft$ ).
- 6 Plaats een kop onder de koffiedispenser.
- 7 Het symbool  $\blacktriangleright$  aanraken.
- 8 Met de draaiknop de hoeveelheid instellen.
- 9 Het symbool  $\blacktriangleright$  aanraken.
- 10 Met de draaiknop de temperatuur instellen.
- 11 Met  $\checkmark$  de instellingen bevestigen.
- 12 Met  $\blacktriangleright$  starten.

De drank wordt klaargemaakt en loopt in de kop. Als u nog een kop wil zetten, vult u de lade opnieuw met poeder en herhaalt u het proces.

### Aanwijzingen

- Terwijl de koffie wordt gezet, wordt het symbool  $\blacksquare$  getoond. Raak dit symbool aan om het proces te stoppen.
- Als de koffie niet binnen 90 seconden wordt gezet, leegt de zetgroep zichzelf automatisch om overlopen te voorkomen.
- Bij gebruik van koffiapoeder is de aromafunctie niet beschikbaar en is het niet mogelijk om twee koppen tegelijk te zetten.

## Koffiedrank met melk klaarmaken

### **⚠ Waarschuwing – Risico van verbranding!**

Het melksysteem wordt zeer heet. De melkschuimer mag na gebruik pas worden aangeraakt wanneer hij is afgekoeld.

U kunt de melk in het bijbehorende melkreservoir of bijvoorbeeld in een melkkannetje doen of direct uit het melkpak nemen. → "Gewicht melkreservoir instellen" op pagina 21

**Belangrijk:** alvorens de deur te openen, eventuele kopjes of glazen verwijderen om te voorkomen dat deze vallen.

### Melkreservoir gebruiken:

- Deur openen.
- De uitloop helemaal naar beneden schuiven.
- Verwijder de afdekking van de uitloop in voorwaartse richting.
- Een melkslangetje van het melksysteem aan de uitloop bevestigen en door de opening bovenaan naar buiten leiden.
- Het verbindingsstuk van het melksysteem aan de magnetische houder (binnen aan het apparaat) bevestigen.
- Melkreservoir met melk rechts naast de koffiedispenser zetten. Melkbuisje op het melkslangetje aansluiten en het melkbuisje in het melkreservoir steken. Het uiteinde van het melkbuisje moet in de melk steken.

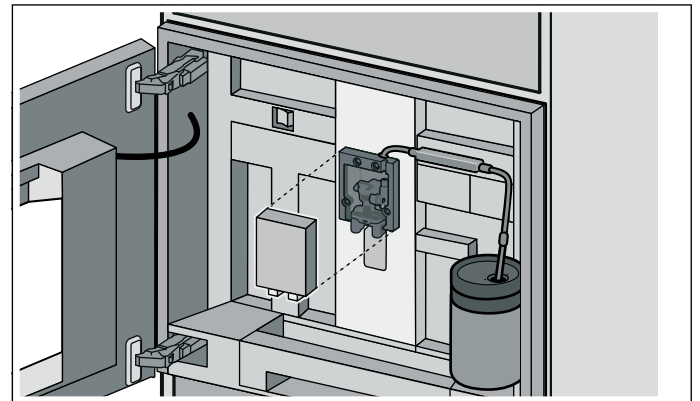

- Deur sluiten.

### Melkpak of andere vorm gebruiken:

- Deur openen.
- De uitloop helemaal naar beneden schuiven.
- Verwijder de afdekking van de uitloop in voorwaartse richting.
- Het melkslangetje van het melksysteem door de opening bovenaan naar buiten leiden.
- De magnetische houder aan het apparaat bevestigen.

- De melkverpakking met de melk rechts naast de koffiedispenser zetten. Melkbuisje op het melkslangetje aansluiten en het melkbuisje in het melkpak steken. Het uiteinde van het melkbuisje moet in de melk steken.
- Deur sluiten.

#### Drank bereiden:

Het apparaat moet ingeschakeld zijn. De watertank en het bonenreservoir moeten gevuld zijn.

- 1 Functieknop op positie 2 draaien.
- 2 Selecteer met de draaiknop een koffiedrank met melk. Voor het selecteren van een drank van gemalen koffie eerst de lade voor gemalen koffie vullen.
- 3 Een kopje of glas onder de koffiedispenser plaatsen.
- 4 Met ▶ starten.  
- of -  
Eerst symbool > aanraken, met de draaiknop bijvoorbeeld de hoeveelheid of sterkte instellen en met ✓ bevestigen.

Eerst wordt de melk aangezogen en bereid, vervolgens wordt de koffie gezet.

#### Aanwijzingen

- Terwijl de koffie wordt gezet, wordt het symbool ■ getoond. Raak dit symbool aan om het proces te stoppen.
- Met het symbool ↘ kunt u de actuele drank opslaan: symbool ↘ aanraken, functiekeuzeknop naar een vrije geheugenplaats draaien, gegevens invoeren. → *"Individuele dranken" op pagina 17*
- Opgedroogde melkresten zijn moeilijk te verwijderen, daarom na elk gebruik het melksysteem reinigen. → *"Melksysteem reinigen" op pagina 26*

## Melkschuim en warme melk bereiden

### ⚠ Waarschuwing – Risico van verbranding!

Het melksysteem wordt zeer heet. De melkschuimer mag na gebruik pas worden aangeraakt wanneer hij is afgekoeld.

#### Drank bereiden:

Het apparaat moet ingeschakeld zijn.

- 1 Functieknop op positie 2 draaien.
- 2 Melkslangetje aansluiten. → *"Koffiedrank met melk klaarmaken" op pagina 15*
- 3 Met de draaiknop "Melkschuim" of "Warme melk" selecteren.
- 4 Een kopje of glas onder de koffiedispenser plaatsen.
- 5 Symbool > aanraken.
- 6 Met de draaiknop de hoeveelheid instellen.

- 7 Met ✓ de instellingen bevestigen.

- 8 Met ▶ starten.

De melk wordt aangezogen en loopt vervolgens in het kopje of glas.

#### Aanwijzingen

- Terwijl de koffie wordt gezet, wordt het symbool ■ getoond. Raak dit symbool aan om het proces te stoppen.
- Met het symbool ↘ kunt u de actuele drank opslaan: symbool ↘ aanraken, functiekeuzeknop naar een vrije geheugenplaats draaien, gegevens invoeren. → *"Individuele dranken" op pagina 17*
- Opgedroogde melkresten zijn moeilijk te verwijderen, daarom na elk gebruik het melksysteem reinigen. → *"Melksysteem reinigen" op pagina 26*
- U kunt ook plantaardige dranken in plaats van melk gebruiken, bijv. dranken op basis van soja.
- De kwaliteit van het melkschuim is afhankelijk van het soort gebruikte melk of plantaardige drank.

## Heet water maken

### ⚠ Waarschuwing – Risico van verbranding!

Het melksysteem wordt zeer heet. De melkschuimer mag na gebruik pas worden aangeraakt wanneer hij is afgekoeld.

Het apparaat dient ingeschakeld en de watertank gevuld te zijn.

- 1 Trek het melkslangetje van het melkreservoir.
- 2 Functieknop op positie 2 draaien.
- 3 Met de draaiknop "Heet water" kiezen.
- 4 Een kopje of glas onder de koffiedispenser plaatsen.
- 5 Symbool > aanraken.
- 6 Met de draaiknop de hoeveelheid instellen.
- 7 Symbool > aanraken.
- 8 Met de draaiknop de temperatuur instellen.
- 9 Met ✓ bevestigen.
- 10 Met ▶ starten.

Het water wordt verwarmd en vervolgens in de kop of het glas geschonken.

#### Aanwijzingen

- Terwijl de koffie wordt gezet, wordt het symbool ■ getoond. Raak dit symbool aan om het proces te stoppen.
- Met het symbool ↘ kunt u de actuele drank opslaan: symbool ↘ aanraken, functiekeuzeknop naar een vrije geheugenplaats draaien, gegevens invoeren. → *"Individuele dranken" op pagina 17*



## Koffiemaalgraad instellen

### ⚠ Waarschuwing – Risico van letsel!

Grijp niet in de maler.

Met de schuif voor de maalbaarheid kan de gewenste fijnheid van de gemalen koffie op een stand tussen een fijne maalbaarheid (links) en grove maalbaarheid (rechts) worden ingesteld.

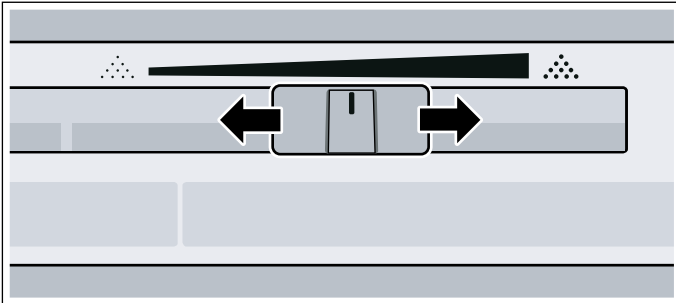

### Aanwijzingen

- De nieuwe instelling is pas merkbaar vanaf het tweede kopje koffie.
- Bij donker geroosterde bonen een fijnere, bij lichtere bonen een grovere maalbaarheid instellen.
- Als op het display de melding "Maalwerk grover instellen" verschijnt, worden de koffiebonen te fijn gemalen. De maalbaarheid grover instellen door de schuif naar rechts te schuiven.
- Breng slechts kleine veranderingen in de maalbaarheid aan.

## Wisselen van bonensoort

Als u het apparaat met een andere bonensoort vult, kunt u met de "Leegmaalfunctie" het maalwerk van de vorige bonensoort ontdoen.

Het apparaat moet ingeschakeld zijn.

- 1 Bonenreservoir verwijderen en van de bonen ontdoen.
- 2 Het bonenreservoir met de nieuwe bonen vullen en opnieuw aanbrengen.  
Op het display verschijnt de melding "Zelfde bonensoort gebruikt?".
- 3 Symbool **X** aanraken.

Het maalwerk wordt nu met twee maalgangen van de vorige soort bonen ontdaan.

**Aanwijzing:** De melding verschijnt telkens wanneer het bonenreservoir wordt aangebracht. Als het maalwerk niet leeggemaakt hoeft te worden, bijvoorbeeld wanneer u alleen maar bonen bijvult, bevestigt u de melding met ✓.

## Individuele dranken

U kunt instructies voor maximaal acht verschillende individuele dranken vastleggen en opslaan.

- 1 Functiekeuzeknop op één van de acht geheugenplaatsen draaien.

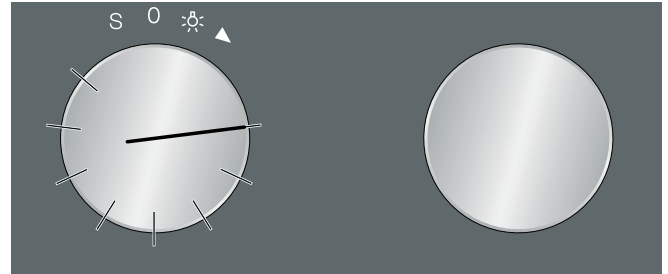

- 2 Met het symbool > achtereenvolgens de gewenste drank en de drankinstellingen kiezen en instellen met de draaiknop.

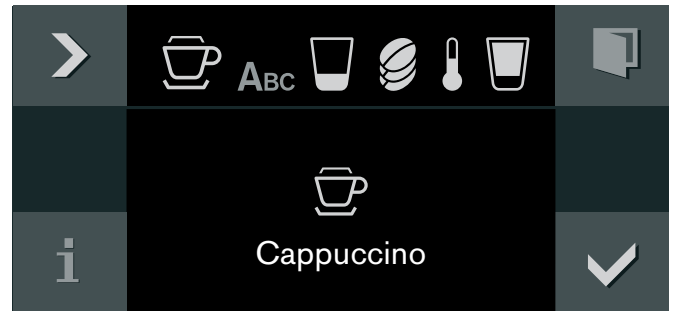

- 3 Onder "ABC" de naam van de drank invoeren.

Draaiknop	Letters kiezen
	Een nieuw woord begint altijd met een hoofdletter.
>A <sup>ä</sup>	kort indrukken: cursor naar rechts lang indrukken: omschakelen naar umlauten en speciale tekens twee keer drukken: afbreking invoegen
>Ä	kort indrukken: cursor naar rechts lang indrukken: omschakelen naar normale tekens twee keer drukken: afbreking invoegen
<X	Letters wissen

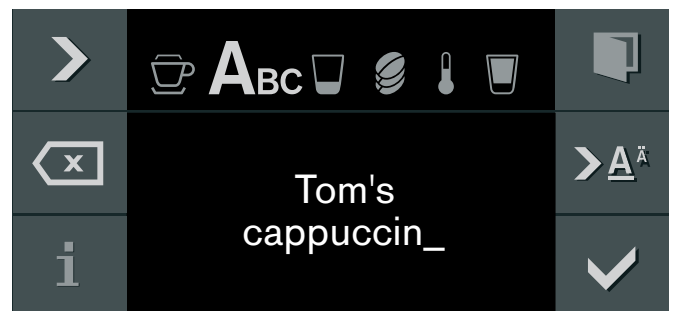

- 4 Met ✓ opslaan.
- 5 Met ▶ starten.

Afhankelijk van de gekozen drank worden eerst de bonen gemalen, wordt vervolgens de melk klaargemaakt en ten slotte de koffie gezet.

### Aanwijzingen

- Terwijl de koffie wordt gezet, wordt het symbool ■ getoond. Raak dit symbool aan om het proces te stoppen.
- Voor het invoeren van de naam zijn de Latijnse karakters, bepaalde speciale tekens en cijfers beschikbaar.
- Om naar een andere beschikbare geheugenplaats te gaan, het symbool \\_ aanraken en een nieuwe instelling uitvoeren.
- Als er een reeds bezette geheugenplaats wordt gekozen, worden de instellingen hiervan overschreven.

---

## Kinderslot

---

Om te voorkomen dat kinderen het apparaat per ongeluk bedienen, is het voorzien van een kinderslot.

### Aanwijzingen

- U moet het kinderslot in de basisinstellingen op "beschikbaar" zetten. → "*Basisinstellingen*" op pagina 19
- Als er een stroomuitval optreedt terwijl het kinderslot geactiveerd is, kan het kinderslot na hervatting van de stroomvoorziening gedeactiveerd zijn.

## Kinderslot inschakelen

### Voorwaarde:

De functiekeuzeknop staat op 0.

Symbool  minstens 6 seconden lang aanraken.



Het kinderslot is geactiveerd. Het symbool  wordt boven in het display weergegeven.

## Kinderslot uitschakelen

### Voorwaarde:

De functiekeuzeknop staat op 0.





Symbool  minstens 6 seconden lang aanraken.















Het kinderslot is gedeactiveerd. U kunt het apparaat instellen zoals u gewend bent.













## Basisinstellingen

In de basisinstellingen kunt u de machine individueel aanpassen.

- 1 Functiekeuzeknop op **S** draaien.
- 2 Met de draaiknop "Basisinstellingen" kiezen.
- 3 Het symbool  aanraken.
- 4 Met de draaiknop de gewenste basisinstelling kiezen.
- 5 Het symbool  aanraken.
- 6 Met de draaiknop de basisinstelling instellen.
- 7 Met  opslaan of met  afbreken en de actuele basisinstelling verlaten.
- 8 De functiekeuzeknop op **0** draaien om het menu Basisinstellingen te verlaten.

De wijzigingen zijn opgeslagen.

	Basisinstellingen	Mogelijke instellingen	Toelichting
	Helderheid	Niveaus 1, 2, 3, 4, 5*, 6, 7, 8	Display-helderheid instellen
	Stand-by-weergave	Stand-by-weergave uit/Stand-by-weergave aan - Logo - Tijd - Datum - Logo met tijd - Logo met datum - Logo met datum en tijd - Datum en tijd	Stand-by-weergave met of zonder GAG-GENAU logo  Als het apparaat met Home Connect is verbonden en in de app de synchronisatie van de tijd is ingeschakeld, zijn er andere instelmogelijkheden beschikbaar.
	Display-indicatie	Gereduceerd* / Standaard	Bij de instelling 'Gereduceerd' wordt op het display in korte tijd alleen nog het belangrijkste weergegeven.
	Touchfeld-kleur	Grijs* / Wit	Kleur van de symbolen op het Touchfeld kiezen
	Touchfeld-toon	Toon 1* / Toon 2 / Uit	Signaaltoon kiezen bij het aanraken van een Touchfeld
	Touchfeld-geluidsvolume	Niveaus 1, 2, 3, 4, 5*, 6, 7, 8	Volume van de Touchfeld-toon instellen
	Signaalvolume	Standen 1, 2, 3, 4, 5*, 6, 7, 8	Volume van het geluidssignaal instellen
	Lichtscenario	Verlichtingsmogelijkheden 1*-7	○ licht uit ● licht aan  ^ licht is alleen aan wanneer er drank wordt gemaakt  Door het symbool  aan te raken, verschijnen verdere instellingsmogelijkheden.
	Stand-by na	5 minuten - 3 uur	Instellen van de tijd waarna het apparaat automatisch spoelt en in "stand-by" wordt gezet.
	Waterhardheid	1-4*, onthardingssysteem	De bijgevoegde teststrook kort in vers leidingwater dopen, laten uitdruipen en na een minuut het resultaat aflezen. Gemeten waterhardheid instellen.
	Waterfilter	Beschikbaar / Niet beschikbaar*	Beschikbaar: machine gebruiken met waterfilter.  Niet beschikbaar: machine gebruiken zonder waterfilter.

	Tijdformaat	AM/PM / 24 h*	Weergave van de tijd in 24- of 12-uurformaat <b>Aanwijzing:</b> Verschijnt alleen wanneer het apparaat met de Home Connect app is verbonden.
	Datumformaat	D.M.Y* D/M/Y M/D/Y	Datumformaat instellen <b>Aanwijzing:</b> Verschijnt alleen wanneer het apparaat met de Home Connect app is verbonden.
	Temperatuureenheid	°C* / °F	Temperatuureenheid instellen
	Inhoudseenheid	ml* / fl.oz.	Inhoudseenheid instellen
	Inhoud	+/- 5 ml tot 60 ml (0,2 fl.oz tot 2 fl.oz)	De inhoud aanpassen aan individuele kopgroottes. Eerst de drank uitkiezen en vervolgens de inhoud instellen.
	Gewichtseenheid	g* / oz	Gewichtseenheid instellen
	Gewicht melkreservoir	Standaard* / Individueel	Instelling gewichtsdetectie. → "Gewicht melkreservoir instellen" op pagina 21
	Taal	Duits* / Frans / Italiaans / Spaans / Portugees / Nederlands / Deens / Zweeds / Noors / Fins / Grieks / Turks / Russisch / Pools / Tsjechisch / Sloweens / Slowaaks / Arabisch / Hebreeuws / Japans / Koreaans / Thai / Chinees / Engels US / Engels	Taal voor de displaytekst kiezen <b>Aanwijzing:</b> Bij wijziging van de taal wordt het systeem opnieuw gestart. Dit duurt enkele seconden. Hierna wordt het basisinstellingen-menu gesloten.
	Fabrieksinstellingen	Apparaat terugzetten naar de fabrieksinstellingen	De vraag: "Alle individuele instellingen wissen en het apparaat terugzetten naar de fabrieksinstellingen?" met ✓ bevestigen of met ✗ afbreken. <b>Aanwijzing:</b> Bij het terugzetten naar de fabrieksinstellingen worden ook de individuele dranken gewist. Na het terugzetten naar de fabrieksinstellingen komt u in het menu "Eerste instellingen".
	Demonstratiemodus	Aan / Uit*	Alleen voor presentatiedoeleinden. De instelling "Uit" moet voor normaal gebruik geactiveerd zijn. Het instellen is alleen mogelijk in de eerste 3 minuten nadat de machine ingeschakeld is.
	Herinnering melkreservoir	30* minuten - 6 uur	Instellen van de tijd waarna de herinnering verschijnt.
	Kinderslot	Niet beschikbaar* / Beschikbaar	Beschikbaar: het kinderslot kan geactiveerd worden. → "Kinderslot" op pagina 18
	Home Connect	Instellingen voor de verbinding met het thuisnetwerk en de mobiele eindapparaten.	Afhankelijk van de verbindingstatus worden verschillende instellingsmogelijkheden weergegeven. → "Home Connect instellingen" op pagina 24

\* Fabrieksinstelling

## Gewicht melkreservoir instellen

Om te controleren of er voldoende melk voor afname van bijvoorbeeld een Latte macchiato beschikbaar is, herkent het apparaat aan de hand van het gewicht de hoeveelheid melk in het melkreservoir. Als er onvoldoende melk in het reservoir aanwezig is, verschijnt hierover een melding.

Het gewicht van het meegeleverde lege melkreservoir en een leeg Tetrapack (ca. 30 g) zijn reeds onder "Standaard" opgeslagen. Het apparaat herkent automatisch of het melkreservoir of een Tetrapack wordt gebruikt. U kunt echter onder de instelling "Individueel" ook het gewicht opslaan van een eigen melkreservoir of een Tetrapack (met een ander gewicht dan bij Standaard is ingesteld).

**Aanwijzing:** Het reservoir met melk mag het maximale gewicht van 2 kg niet overschrijden.

- 1 De functieknop op **S** draaien.
- 2 Met de draaiknop "Basisinstellingen" kiezen.
- 3 Symbool ✓ aanraken.
- 4 Met de draaiknop "Gewicht melkreservoir" selecteren.
- 5 Symbool ↘ aanraken.
- 6 Met de draaiknop "Standaard" (vooringesteld gewicht melkreservoir) of "Individueel" (eigen gewichtsopgave voor het melkreservoir) selecteren.
- 7 Met ✓ bevestigen.
- 8 Bij instelling van "Standaard" gaat het apparaat automatisch terug naar het keuzeniveau van de "Basisinstellingen" of  
Bij instelling van "Individueel" kan nu een individueel melkreservoir worden gewogen en het gewicht worden opgeslagen.
- 9 Controleren of het vlak voor het melkreservoir achter de deur vrij is en met ✓ bevestigen.
- 10 Een leeg reservoir zoals een melkkannetje op het vlak plaatsen en met ✓ bevestigen.
- 11 Deur sluiten.  
Het gewicht van het reservoir wordt gewogen en weergegeven.
- 12 Met ✓ bevestigen.  
De wijzigingen zijn opgeslagen.
- 13 Symbool X aanraken om het menu "Basisinstellingen" te verlaten.

## Meldingen

Afhankelijk van de instelling in de "Basisinstellingen" of bij afname van een drank met melk kunnen in het display verscheidene herinneringen of meldingen worden weergegeven:

"Herinnering: is de melk nog vers?"	Verschijnt na een ingestelde tijd. → " <i>Basisinstellingen</i> " op pagina 19 Controleer of er zich verse melk in het melkreservoir bevindt.
"Herinnering: melk in de koelkast zetten"	Verschijnt bij uitschakeling van het apparaat.
"Melkreservoir aangesloten?"	Deze melding verschijnt na keuze van een drank met melk. Controleer en bevestig dit.
"Melkhoeveelheid ontoereikend voor geselecteerde drank"	Deze melding verschijnt als er onvoldoende melk in het melkreservoir aanwezig is.

## Home Connect

Dit apparaat is netwerkcompatibel en kan via een mobiel eindapparaat op afstand worden bediend. De Home Connect app biedt extra functies, die het verbonden apparaat optimaal aanvullen. Wordt het apparaat niet met het thuisnetwerk verbonden, dan is het zoals gebruikelijk via het display bedienbaar.

De beschikbaarheid van de functie Home Connect is afhankelijk van de beschikbaarheid van de Home Connect diensten in uw land. De Home Connect diensten zijn niet in elk land beschikbaar. Meer informatie hierover vindt u op [www.home-connect.com](http://www.home-connect.com).

### Aanwijzingen

- Houd u aan de veiligheidsinstructies in deze gebruiksaanwijzing. Zorg ervoor dat deze ook worden nageleefd wanneer u niet thuis bent en u het apparaat bedient via de Home Connect app. Houd u ook aan de aanwijzingen in de Home Connect app. → "*Belangrijke veiligheidsvoorschriften*" op pagina 3
- De directe bediening van het apparaat heeft altijd voorrang. In deze tijd is bediening via de Home Connect app niet mogelijk.
- Zie hiervoor de meegeleverde documentatie van Home Connect.

## Instellen

Om instellingen via Home Connect te kunnen uitvoeren, moet de Home Connect app op een mobiel eindapparaat zijn geïnstalleerd.

Bovendien moet uw apparaat met het thuisnetwerk en de Home Connect app zijn verbonden. U kunt uit de volgende verbindingsopties kiezen:

- **Verbinding met LAN-kabel of via WLAN:** stel eerst de app in. Verbind vervolgens het apparaat met het thuisnetwerk.

### Aanwijzingen

- Het apparaat herkent de aansluiting van een LAN-kabel op het apparaat. Als het apparaat via WLAN met Home Connect verbonden moet worden: in de basisinstellingen overschakelen op WLAN.
- De app leidt u door de volledige aanmeldingsprocedure. In geval van twijfel de instructies in de app in acht nemen.

### App installeren

Installeer de Home Connect app op uw mobiel eindapparaat (bijv. tablet pc of smartphone).

- 1 Op het uw mobiele eindapparaat de App Store (Apple-apparaten) of de Google Play Store (Android-apparaten) openen.
- 2 Zoekbegrip "Home Connect" invoeren.
- 3 Home Connect app selecteren en op het mobiele eindapparaat installeren.
- 4 App starten en Home Connect toegang configureren.  
De app leidt u daarbij door het aanmeldingsproces.

### Apparaat verbinden met het thuisnetwerk (LAN)

Het apparaat moet via een LAN-kabel met het thuisnetwerk zijn verbonden.









De netwerkverbinding gebeurt automatisch zodra het apparaat voor de eerste keer op het stroomnet wordt aangesloten en in gebruik wordt genomen.

Volg de aanwijzingen in de app.

### Apparaat met thuisnetwerk verbinden (WLAN met WPS)

Voorwaarden:

- Uw router beschikt over een WPS-toets. Informatie hierover vindt u in de handleiding van uw router.
- U dient toegang tot uw router te hebben.

- 1 In de basisinstellingen  "Thuisnetwerk" kiezen.
- 2 Symbool  aanraken.
- 3 Met de draaiknop "WLAN" selecteren.
- 4 Met het symbool  bevestigen.  
Er verschijnt een melding bij de WPS-functie.
- 5 Om door te gaan, symbool  aanraken.
- 6 Met de draaiknop "Automatisch (WPS)" selecteren.
- 7 Om de verbindingprocedure te starten, symbool  aanraken.
- 8 Binnen 2 minuten de WPS-toets op de thuisnetwerkrouter indrukken.  
Als het display "Netwerkverbinding succesvol" weergeeft, is de verbindingprocedure afgesloten.
- 9 Om door te gaan, symbool  aanraken.  
Er verschijnt "Verbinden met app".
- 10 Symbool  aanraken.  
Er verschijnt "Verbinden met mobiel apparaat".
- 11 Met het symbool  bevestigen.  
Volg de aanwijzingen in de app.

## Apparaat met thuisnetwerk verbinden (WLAN zonder WPS)

- 1 In de basisinstellingen  "Thuisnetwerk" kiezen.
- 2 Symbool  aanraken.
- 3 Met de draaiknop "WLAN" selecteren.
- 4 Met het symbool  bevestigen.  
Er verschijnt een melding bij de WPS-functie.
- 5 Om door te gaan, symbool  aanraken.
- 6 Met de draaiknop "Handmatig" selecteren.
- 7 Om de verbindingsprocedure te starten, symbool  aanraken.  
Het apparaat configureert een eigen WLAN-netwerk "Home Connect", waarmee de tablet of smartphone moet worden verbonden.
- 8 De aanwijzingen in de app opvolgen.
- 9 Om door te gaan, symbool  aanraken.  
Er verschijnt "Verbinden met app".
- 10 Symbool  aanraken.  
Er verschijnt "Verbinden met mobiel apparaat".
- 11 Met het symbool  bevestigen.  
Volg de aanwijzingen in de app.

Als het display "Netwerkverbinding succesvol" weergeeft, is de verbindingsprocedure afgesloten. Volg de aanwijzingen in de app.





## Starten op afstand

Om uw apparaat via de Home Connect app te starten en te bedienen, moet de start op afstand worden geactiveerd. Als de start op afstand is gedeactiveerd, dan kunnen uitsluitend de bedrijfstoestanden van het apparaat in de Home Connect app weergegeven en apparaatinstellingen uitgevoerd worden.

### **Waarschuwing – Gevaar voor brandwonden (Home Connect)!**

Als het starten op afstand wordt uitgevoerd zonder erbij te blijven, kunnen derden brandwonden oplopen wanneer zij tijdens de drankafgifte hun handen onder de koffie-uitloop houden. Zorg daarom dat er geen letsel of materiële schade kan optreden wanneer u het starten op afstand uitvoert zonder erbij te blijven. Neem vooral maatregelen ter bescherming van kinderen.

### Start op afstand activeren

- 1 De functiekeuzeknop op  zetten.
- 2 Symbool  aanraken.  
Naast het symbool  verschijnt .







Het starten op afstand is geactiveerd. Met het mobiele eindapparaat kunt u nu een verwarmingsmethode via de app starten en de gewenste instellingen op het apparaat overbrengen.

Om de start op afstand te deactiveren: symbool  aanraken.

## Home Connect instellingen

Home Connect kan op elk gewenst moment aan de individuele behoeften worden aangepast.

**Aanwijzing:** U vindt de Home Connect instellingen in de basisinstellingen van uw apparaat. Welke instellingen het display toont, hangt ervan af of Home Connect geïnstalleerd is en of het apparaat met het thuisnetwerk is verbonden.

	Basisinstellingen	Mogelijke instellingen	Toelichting
	Type verbinding	LAN / WLAN	U kunt tussen de verbindingstypes met LAN-kabel en WLAN wisselen.  Neem afhankelijk van het verbindingstype de instructies voor het installeren in acht. → "Instellen" op pagina 22
	Verbinding	Verbinden / verbreken	Netwerkverbinding indien nodig (bijv. bij vakantie) in- of uitschakelen.  De netwerkgegevens blijven na het uitschakelen behouden. Na het inschakelen enkele seconden wachten tot het apparaat opnieuw met het netwerk is verbonden.  In netwerkgebonden stand-by-stand heeft het apparaat max. 2 W nodig.
	Verbinden met app		Verbindingsprocedure tussen app en apparaat starten.
	Software-update		Zodra een nieuwe softwareversie beschikbaar is, verschijnt een melding op het display. In het Home Connect menu ↓ kunt u de nieuwe software installeren.
	Permanente start op afstand	Activeren/deactiveren	Met de Home Connect app toegang tot de functies van het apparaat verkrijgen.  Indien geactiveerd kan de drankbereiding via de app worden gestart.  Indien gedeactiveerd worden in de app alleen de bedrijfstoestanden van het apparaat weergegeven.
	Netwerkinstellingen wissen		Alle netwerkinstellingen kunnen altijd van het apparaat worden gewist.
	Apparaatinfo		Op het display wordt weergegeven: <ul style="list-style-type: none"> <li>● MAC-adres COM-module</li> <li>● Serienummer van het apparaat</li> <li>● Softwareversie</li> </ul> Afhankelijk van het verbindingstype kan door het aanraken van de pijltoets bijkomende informatie, zoals bijv. SSID-netwerknnaam, worden weergegeven.



## Afstandsdiagnose

De klantenservice kan via de diagnose op afstand toegang verkrijgen tot uw apparaat als u zich met de desbetreffende wens tot de klantenservice richt, uw apparaat met de Home Connect server verbonden is en de diagnose op afstand in het land waarin u het apparaat gebruikt, beschikbaar is.

**Aanwijzing:** Meer informatie alsook aanwijzingen over de beschikbaarheid van de diagnose op afstand in uw land vindt u in het gedeelte service/support van de lokale website: [www.home-connect.com](http://www.home-connect.com)

## Aanwijzing voor gegevensbeveiliging

Wanneer het apparaat voor de eerste keer wordt verbonden met een WLAN-netwerk dat op het internet is aangesloten, geeft het de volgende gegevenscategorieën door aan de Home Connect server (eerste registratie):

- Eenduidige identificatie van het apparaat (bestaande uit apparaatsleutels en het MAC adres van de gewijzigde Wi-Fi communicatiemodule).
- Veiligheidscertificaat van de Wi-Fi communicatiemodule (voor de informatietechnische beveiliging van de verbinding).
- De actuele software- en hardwareversie van uw huishoudelijke apparaat.
- Status van een eventuele eerdere reset naar de fabrieksinstellingen.

Bij de eerste registratie wordt het gebruik van de Home Connect functionaliteiten voorbereid. Deze registratie dient pas te worden uitgevoerd op het moment dat u voor het eerst van de Home Connect functionaliteiten gebruik wilt maken.

**Aanwijzing:** Houd er rekening mee dat de Home Connect functionaliteiten alleen kunnen worden gebruikt in verbinding met de Home Connect app. Informatie over gegevensbeveiliging kan in de Home Connect app worden opgevraagd.

## Conformiteitsverklaring

Hierbij verklaart Gaggenau Hausgeräte GmbH dat het apparaat met Home Connect functionaliteit voldoet aan de fundamentele vereisten en de overige toepasselijke bepalingen van de richtlijn 2014/53/EU.

Een uitvoerige RED conformiteitsverklaring vindt u op het internet onder [www.gaggenau.com](http://www.gaggenau.com) op de productpagina van uw apparaat bij de aanvullende documenten.



2,4 GHz band: 100 mW max.

5 GHz band: 100 mW max.

	BE	BG	CZ	DK	DE	EE	IE	EL
	ES	FR	HR	IT	CY	LV	LT	LU
	HU	MT	NL	AT	PL	PT	RO	SI
	SK	FI	SE	UK	NO	CH	TR	

5 GHz WLAN (Wi-Fi): alleen voor het gebruik binnenshuis

## Dagelijks onderhoud en reiniging

### Dagelijks onderhoud

Bij het inschakelen of draaien spoelt de machine automatisch op **0**. Uitzondering: de machine is slechts enkele minuten eerder uitgeschakeld of er is geen koffiedrank gezet voordat er naar **0** is gedraaid.

#### **Waarschuwing – Gevaar voor een elektrische schok!**

Voor het schoonmaken het apparaat met de hoofdschakelaar uitzetten. Het apparaat niet onderdompelen in water. Geen stoomreiniger gebruiken.

#### **Attentie!**

Oppervlaktebeschadigingen!

- Gebruik geen reinigingsmiddelen die alcohol of spiritus bevatten.
- Gebruik geen schurende doeken of reinigingsmiddelen.
- Resten van kalk, koffie, melk en ontkalkingsmiddelen altijd direct verwijderen. Onder dergelijke omstandigheden kan er corrosie optreden.
- Nieuwe sponsdoekjes kunnen zouten bevatten. Deze zouten kunnen een roestlaagje op het roestvrij staal veroorzaken. Spoel deze doekjes daarom altijd vóór gebruik grondig uit.

#### **Aanwijzingen**

- De lekschaal en koffiedikhouter dagelijks legen en schoonmaken om afzettingen te voorkomen.
  - Resten op het plateau direct verwijderen, zodat er geen vlekken ontstaan.
  - Als het apparaat langere tijd (bijv. tijdens een vakantie) niet wordt gebruikt, moet het complete apparaat inclusief het melksysteem, de lade voor gemalen koffie en de zetgroep eerst grondig worden gereinigd.
- 1 Buitenkant met een zachte, vochtige doek afnemen.
  - 2 Verwijder het plateau, open de deur en trek de lekschaal naar buiten.
  - 3 Neem de afdekking, lekschaal en koffiedikhouter uit.
  - 4 Maak de onderdelen leeg, reinig deze en droog deze vervolgens.
  - 5 Watertank met schoon, helder water schoonspoelen.
  - 6 Verwijder de lade voor gemalen koffie, reinig deze onder stromend water en maak deze hierna goed droog.
  - 7 Veeg de binnenruimte van het apparaat (bevestiging lekschaal en lade voor gemalen koffie) en de opvangschaal schoon en maak deze hierna droog.
  - 8 Breng de droge onderdelen zoals de lade voor gemalen koffie aan.

#### **Attentie!**

Niet alle componenten van het apparaat kunnen in de vaatwasser worden gereinigd.

#### **Niet geschikt voor de vaatwasser:**



Plateau
Lade voor toebehoren
Watertank met deksel
Afdekking uitloop
Metalen verbindingstuk
Bonenreservoir met deksel
Lade voor gemalen koffie
Beveiligingsdeksel zetgroep
Zetgroep
Melkreservoir

#### **Geschikt voor de vaatwasser:**



max. 60 °C

Opvangschaal
Lekschaal
Afdekking lekschaal
Koffiedikhouter
Melkslangetjes
Melkbuisje
Onderdelen uitloop
Maatlepel
Onderdelen melkreservoirdeksel
Plateau met melkreservoir

## Melksysteem reinigen

Het melksysteem wordt direct na de bereiding van een melkhoudende drank automatisch gereinigd met een korte straal stoom.

**Belangrijk:** het melksysteem wekelijks handmatig reinigen, desgewenst ook vaker.

#### **Waarschuwing – Gevaar voor verbranding!**

De uitloop wordt zeer heet. Na gebruik mag deze pas worden aangeraakt wanneer deze afgekoeld is.

#### **Melksysteem automatisch reinigen**

- 1 Functiekeuzeknop op **S** draaien.
- 2 Met de draaiknop "Kort spoelprogramma melksysteem" kiezen.
- 3 Symbool  aanraken. Het reinigingsprogramma start, de aanwijzingen op het display leiden u door het programma.
- 4 Deur openen.

- 5 Verwijder het melkbuisje uit het melkreservoir, veeg het af en steek het uiteinde van het melkbuisje in het gat bij de koffiedikhouder.

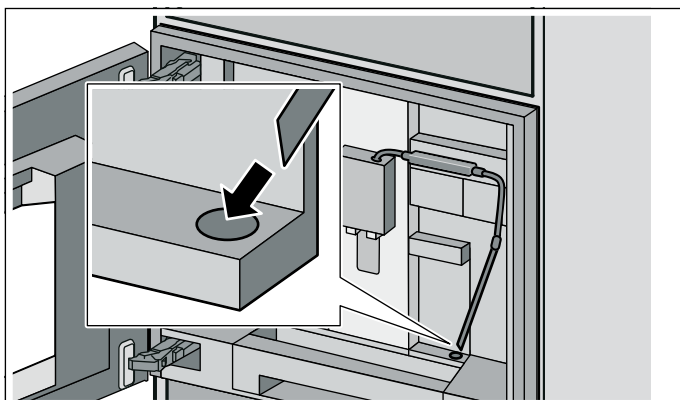

- 6 Deur sluiten.  
 7 Plaats een kom met een inhoud van 0,5 liter onder de uitloop.  
 8 Symbool ▶ aanraken.  
 Het programma duurt ca. 1 minuut.  
 Vervolgens het reservoir leegmaken.  
 9 Het symbool ✓ aanraken.  
 Het programma is beëindigd.

### Melksysteem handmatig reinigen

Haal het melksysteem voor het reinigen uit elkaar:

- 1 Schuif de uitloop geheel omlaag en verwijder de afdekking in voorwaartse richting.  
 2 Druk de klichendel links van de uitloop omlaag en trek de uitloop recht naar voren los.

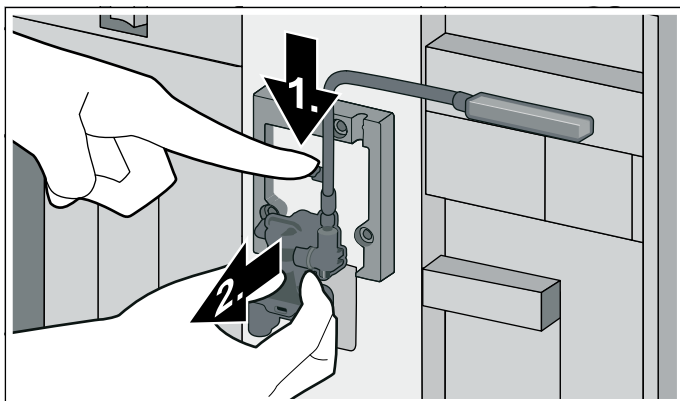

- 3 Trek het melkslangetje los en neem het bovenste en onderste gedeelte van de uitloop uit elkaar.

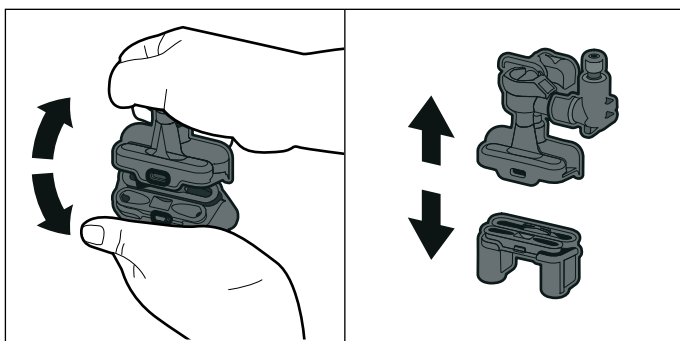

- 4 Maak de melkslangetjes, het verbindingsstuk en het melkbuisje los.

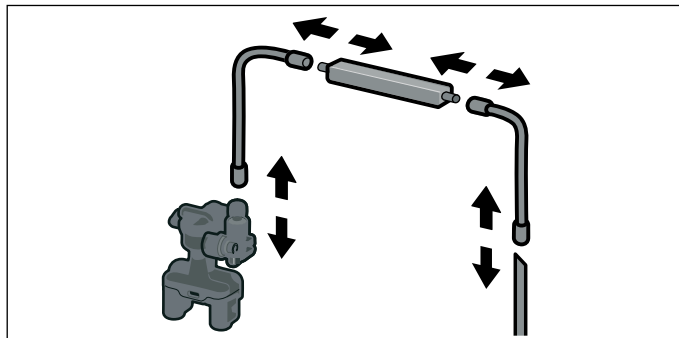

- 5 Reinig de onderdelen met een sopje en een zachte doek.  
 6 Spoel alle onderdelen met schoon water na en droog deze vervolgens af.  
 7 Zet de afzonderlijke onderdelen weer in elkaar (zie ook de korte handleiding).

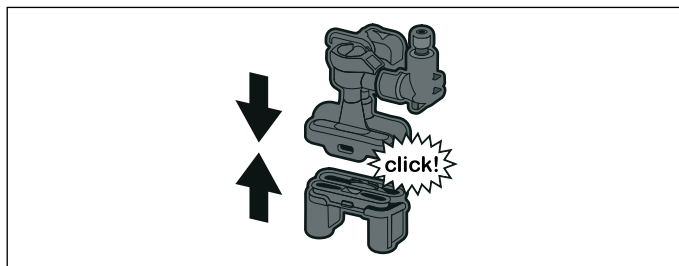

- 8 Breng de uitloop recht naar voren stevig aan op de drie aansluitingen.  
 9 Breng de afdekking opnieuw aan.

### Melkreservoir reinigen

Om hygiënische redenen moet het melkreservoir regelmatig worden gereinigd. Alleen de onderdelen van het deksel zijn geschikt voor de vaatwasser. Reinig het roestvrij stalen melkreservoir handmatig met een mild reinigingsmiddel.

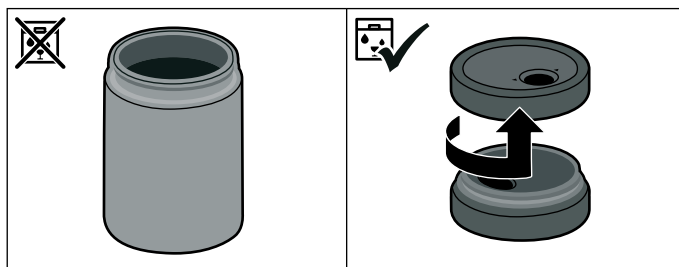

## Zetgroep reinigen

(zie ook de korte handleiding)

### Aanwijzingen

- Zeteenheid ook los van het automatische reinigingsprogramma regelmatig met de hand schoonmaken.
- Zetgroep zonder afwas- of andere schoonmaakmiddelen en niet in de vaatwasser reinigen.

- 1 Functiekeuzeknop op **0** draaien.
- 2 Deur openen.
- 3 Het apparaat met de hoofdschakelaar uitzetten.
- 4 Verwijder het beveiligingsdeksel van de zetgroep.
- 5 Neem de koffiedikhouder uit.
- 6 Schuif de rode vergrendeling aan de zetgroep helemaal naar links tot aan .
- 7 Druk de uitwerphendel helemaal omlaag. De zetgroep wordt losgemaakt.
- 8 Houd de zetgroep vast aan de geïntegreerde grepen en neem deze er voorzichtig uit.
- 9 Reinig de zetgroep grondig onder stromend water.

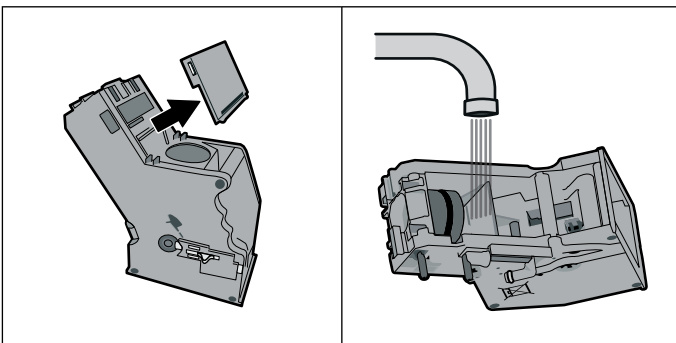

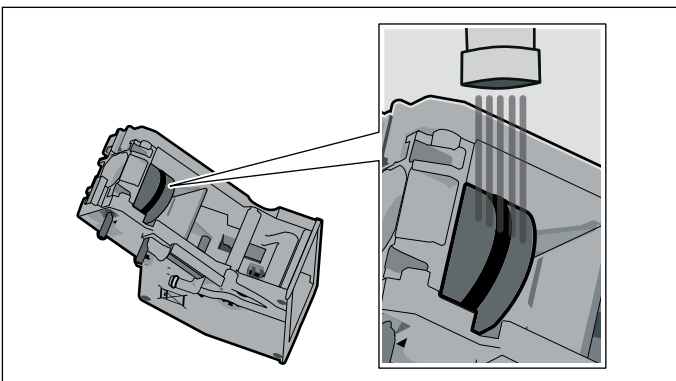

- 10 Afdekking verwijderen en de zeef onder de waterstraal schoonmaken.

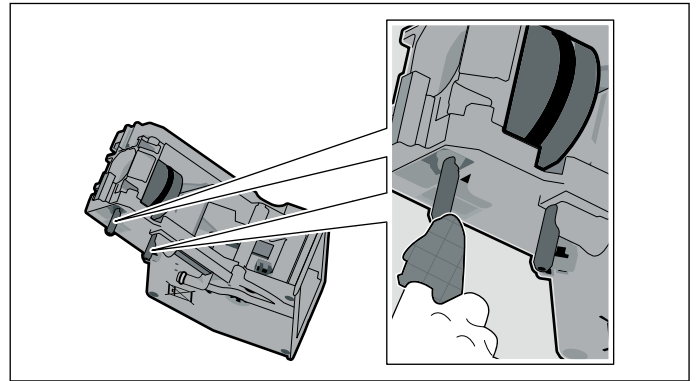

- 11 Reinig de aansluitappen van de zetgroep grondig.



- 12 Maak de binnenzijde van het apparaat grondig schoon en let er daarbij op dat alle koffieresten worden verwijderd.
- 13 Laat de zetgroep en de binnenzijde van het apparaat drogen.
- 14 Afdekking weer aanbrengen.
- 15 Schuif de zetgroep tot aan de aanslag in het apparaat en druk op het midden tot de groep hoorbaar vastklikt.  
**Belangrijk:** de rode vergrendeling moet vóór het aanbrengen helemaal naar links op  staan.
- 16 Duw de uitwerphendel helemaal omhoog en schuif de rode vergrendeling helemaal naar rechts tot aan .
- 17 Breng de koffiedikhouder aan.
- 18 Breng het beveiligingsdeksel opnieuw aan.
- 19 Deur sluiten.

## Onderhoudsprogramma's

(zie ook de korte handleiding)

Van tijd tot tijd – de precieze frequentie hangt af van het gebruik en de waterhardheid – verschijnt een van de volgende berichten op de plaats van de koffiekeuze:

- Waterfilter vervangen a.u.b.
- Reinigen a.u.b.
- Ontkalken a.u.b.
- Ontkalken en reinigen a.u.b.

Vervolgens is het waarschuwingssymbool  $i^{\circ}$  verlicht.

Dan dient het waterfilter onmiddellijk verwisseld of het apparaat met het juiste programma gereinigd of ontkalkt te worden. Anders kan het apparaat beschadigd raken.

De serviceprogramma's kunnen ook zonder bericht op het display op elk moment worden gestart. De functiekeuzeknop op **S** zetten, het gewenste programma kiezen en uitvoeren.

### Aanwijzingen

- **Let op!** Reinigings- of ontkalkingsoplossing niet drinken. Huidcontact met de reinigings- of ontkalkingsoplossing vermijden. Reinigingsmiddelen en ontkalkingstabletten kunnen vergiftigingen veroorzaken, buiten bereik van kinderen bewaren.
- **Belangrijk:** wanneer het apparaat niet tijdig wordt ontkalkt, verschijnt "Apparaat geblokkeerd, ontkalken dringend nodig". Voer het ontkalken onmiddellijk uit volgens de instructies. Als het apparaat geblokkeerd is, kan het pas na het ontkalken weer worden bediend.
- **Let op!** Bij elk serviceprogramma ontkalkings- en reinigingsmiddelen volgens de handleiding gebruiken en de (desbetreffende) veiligheidsinstructies in acht nemen.
- De vloeistoffen niet drinken.
- Voor het ontkalken nooit citroenzuur, azijn of middelen op azijnbasis gebruiken.
- Voor het ontkalken en reinigen uitsluitend de daarvoor bedoelde tabletten gebruiken. Deze zijn speciaal voor dit apparaat ontwikkeld en kunnen via de klantenservice worden gekocht.  
→ "Toebehoren" op pagina 9
- In geen geval ontkalkingstabletten of andere middelen in de lade voor gemalen koffie doen.
- Het serviceprogramma in geen geval onderbreken.
- Vóór de start van een serviceprogramma de zetgroep verwijderen, reinigen en weer aanbrengen. Het melksysteem spoelen.

- Na beëindiging van een serviceprogramma het apparaat met een zachte vochtige doek afvegen om resten van de ontkalkingsoplossing onmiddellijk te verwijderen. Onder dergelijke omstandigheden kan corrosie optreden.
- Nieuwe sponsdoekjes kunnen zouten bevatten. Zouten kunnen een roestlaagje op het roestvrij staal veroorzaken. De doekjes daarom vóór gebruik altijd grondig uitwassen.
- Bij onderbreking van een serviceprogramma, bijv. door stroomuitval, als volgt te werk gaan:
  - 1 De watertank uitspoelen.
  - 2 Vers water zonder koolzuur tot de markering "max." ingieten en bevestigen. Het programma start en spoelt het apparaat. Duur: ca. 2 minuten.
  - 3 De druppelschaal legen, reinigen en weer aanbrengen.
- **Let op!** Ontkalkingsoplossing niet drinken.

## Reinigen

Duur: ca. 5 minuten

De zetgroep reinigen alvorens het serviceprogramma te starten. → "Zetgroep reinigen" op pagina 28

- 1 De functieknop op **S** draaien.
- 2 Met de draaiknop "Reinigingsprogramma" kiezen.
- 3 Symbool ✓ aanraken. Het reinigingsprogramma start, de aanwijzingen op het display leiden u door het programma.
- 4 De druppelschaal en koffiedikhouter leegmaken en terugzetten.
- 5 Leg een reinigingstablet in de lade voor gemalen koffie en sluit de lade weer.
- 6 Deur sluiten.
- 7 Plaats een kom met een inhoud van 0,5 liter onder de uitloop.
- 8 Symbool ► aanraken. Het programma loopt ca. 5 minuten.
- 9 Reservoir uitnemen en legen.
- 10 Symbool ✓ aanraken. Het programma is voltooid.
- 11 Symbool ✓ aanraken. Het apparaat is klaar voor gebruik.

## Ontkalken

Duur: ca. 21 minuten

- 1 Functiekeuzeknop op **S** draaien.
- 2 Met de draaiknop "Ontkalkingsprogramma" kiezen.
- 3 Het symbool ✓ aanraken.  
Het ontkalkingsprogramma start, de aanwijzingen op het display leiden u door het programma.
- 4 De druppelschaal en koffiedikhouter leegmaken en terugzetten.
- 5 Verwijder het waterfilter (indien aanwezig) en raak symbool ✓ aan.
- 6 De lege watertank tot de markering "calc" (0,5 l) met lauwwarm water vullen en daarin een ontkalkingstablet oplossen.
- 7 Verwijder het melkbuisje uit het melkreservoir, veeg het af en steek het uiteinde van het melkbuisje in het gat bij de koffiedikhouter.

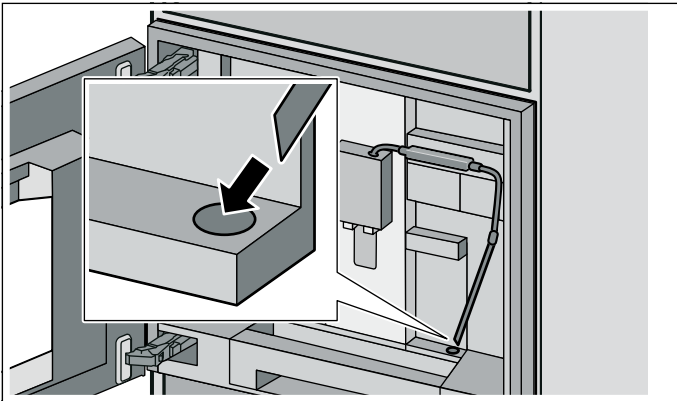

- 8 Deur sluiten.
- 9 Plaats een kom met een inhoud van 0,5 liter onder de uitloop.
- 10 Symbool ▶ aanraken.  
Het programma loopt nu ca. 19 minuten.  
**Aanwijzing:** Als er te weinig kalkoplossing in de watertank zit, verschijnt de melding "Vul waterreservoir met water en ontkalker". De lege watertank tot de markering "calc" (0,5 l) met lauwwarm water vullen en daarin een ontkalkingstablet oplossen. Met ✓ bevestigen. Het programma wordt voortgezet.
- 11 Reservoir uitnemen en legen.
- 12 Als het bericht hiervoor op het display verschijnt, spoelt u de watertank en vult u deze tot de aanduiding "max" met schoon water. Als er een filter wordt gebruikt, dient u dit nu terug te plaatsen.
- 13 Reservoir onder de uitloop plaatsen.
- 14 Symbool ▶ aanraken.  
Het programma loopt nu ca. 2 minuten en spoelt het apparaat.
- 15 Reservoir uitnemen en druppelschaal leegmaken en terugplaatsen.
- 16 Het symbool ✓ aanraken.  
Het programma is beëindigd.
- 17 Symbool ✓ aanraken.  
Het apparaat is klaar voor gebruik.

## Reinigen en ontkalken

Duur: ca. 26 minuten

Het reinigings- en ontkalkingsprogramma combineert de afzonderlijke functies Reinigen en Ontkalken. Liggen de uitvoeringstijdstippen van de beide programma's dicht bij elkaar, dan stelt de koffievolautoomaat automatisch dit serviceprogramma voor.

De zetgroep reinigen alvorens het serviceprogramma te starten. → "Zetgroep reinigen" op pagina 28

- 1 Functiekeuzeknop op **S** draaien.
- 2 Met de draaiknop "Reinigings- en ontkalkingsprogramma" kiezen.
- 3 Het symbool ✓ aanraken.  
Het reinigings- en ontkalkingsprogramma start, de aanwijzingen op het display leiden u door het programma.
- 4 De druppelschaal en koffiedikhouter leegmaken en terugzetten.
- 5 Leg een reinigingstablet in de lade voor gemalen koffie en sluit de lade weer.
- 6 Verwijder het waterfilter (indien aanwezig) en raak symbool ✓ aan.
- 7 De lege watertank tot de markering "calc" (0,5 l) met lauwwarm water vullen en daarin een ontkalkingstablet oplossen.
- 8 Verwijder het melkbuisje uit het melkreservoir, veeg het af en steek het uiteinde van het melkbuisje in het gat bij de koffiedikhouter.

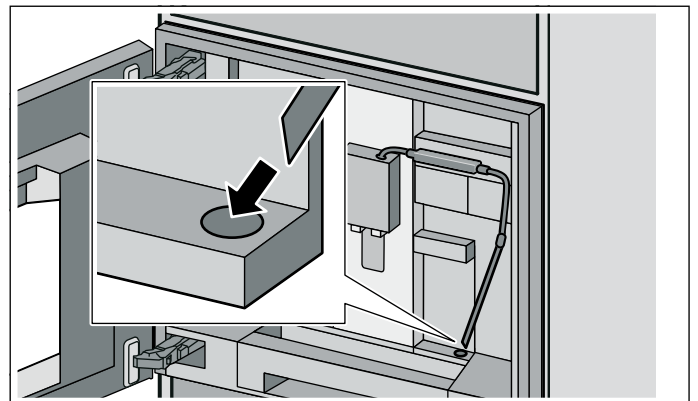

- 9 Deur sluiten.
- 10 Plaats een kom met een inhoud van 0,5 liter onder de uitloop.
- 11 Symbool ▶ aanraken.  
Het programma loopt nu ca. 19 minuten.  
**Aanwijzing:** Als er te weinig kalkoplossing in de watertank zit, verschijnt de melding "Vul waterreservoir met water en ontkalker". De lege watertank tot de markering "calc" (0,5 l) met lauwwarm water vullen en daarin een ontkalkingstablet oplossen. Met ✓ bevestigen. Het programma wordt voortgezet.
- 12 Reservoir uitnemen en legen.

- 13** Als het bericht hiervoor op het display verschijnt, spoelt u de watertank en vult u deze tot de aanduiding "max" met schoon water. Als er een filter wordt gebruikt, dient u dit nu terug te plaatsen.
- 14** Reservoir onder de uitloop plaatsen.
- 15** Symbool ▶ aanraken.  
Het programma loopt nu ca. 7 minuten en spoelt het apparaat.
- 16** Reservoir uitnemen en druppelschaal leegmaken en terugplaatsen.
- 17** Het symbool ✓ aanraken.  
Het programma is beëindigd.
- 18** Symbool ✓ aanraken.  
Het apparaat is klaar voor gebruik.

---

## Leegmaakprogramma

---

Het leegmaakprogramma is een serviceprogramma voor het verwijderen van koffieboonresten en het voorkomen van schade door vorst tijdens transport en opslag. Het apparaat moet klaar voor gebruik zijn.

- 1** De functieknop op **S** draaien.
- 2** Met de draaiknop "Leegmaakprogramma" selecteren.
- 3** Symbool ✓ aanraken.
- 4** Bonencontainer leegmaken en weer aanbrengen.
- 5** Verwijder het melkreservoir (indien aanwezig) en sluit de deur.
- 6** Deur sluiten.  
Het leegmaakprogramma duurt ca. 2 minuten.
- 7** Maak de watertank leeg en plaats deze terug.
- 8** Deur sluiten.  
Het leegmaakprogramma duurt ca. 2 minuten.
- 9** Verwijder de zetgroep en maak deze grondig schoon.
- 10** Lekschaal, koffiedikreservoir, melksysteem en melkslangetjesset grondig reinigen en weer aanbrengen.
- 11** Deur sluiten.
- 12** Symbool ✓ aanraken.

Het leegmaakprogramma is voltooid.

## Zelf eenvoudige problemen verhelpen

Probleem	Oorzaak	Oplossing
De persoonlijk ingestelde inhoud wordt niet bereikt, de koffie druppelt alleen maar of stroomt helemaal niet meer.	De maalgraad is te fijn. De gemalen koffie is te fijn.	Maalgraad grover instellen. Grover gemalen koffie gebruiken.
	Het apparaat is sterk verkalkt.	Het apparaat volgens de handleiding ontkalken. → "Onderhoudsprogramma's" op pagina 29
	De zetgroep is verontreinigd.	Zetgroep reinigen. → "Zetgroep reinigen" op pagina 28
Het hete water is melkachtig of smaakt naar melk of koffie.	Het melkslangetje is niet losgetrokken.	Melkslangetje van het melkreservoir aftrekken.
	Er bevinden zich melk- of koffieresten bij de dispenser.	Dispenser reinigen.
De koffie heeft geen 'crema' (schuimlaag).	Koffiesoort niet geschikt.	Koffiesoort met een hoger percentage Robusta-bonen gebruiken.
	De bonen zijn niet meer brandvers.	Verse bonen gebruiken.
	De maalgraad is niet afgestemd op de koffiebonen.	Fijnere maalgraad instellen.
De koffie is te 'zuur'.	De maalgraad is te grof. De gemalen koffie is te grof.	De maalgraad fijner instellen. Fijner gemalen koffie gebruiken.
De koffie is te 'bitter'.	Koffiesoort niet geschikt.	Een andere koffiesoort gebruiken.
	De maalgraad is te fijn. De gemalen koffie is te fijn.	Maalgraad grover instellen. Grover gemalen koffie gebruiken.
De koffie smaakt 'verbrand'.	Koffiesoort niet geschikt.	Een andere koffiesoort gebruiken.
	Te hoge bereidingstemperatuur.	Temperatuur verlagen. → "Dranken bereiden" op pagina 13
	De maalgraad is te fijn. De gemalen koffie is te fijn.	Maalgraad grover instellen. Grover gemalen koffie gebruiken.
De koffie is te slap.	Koffiesoort niet geschikt.	Een andere koffiesoort gebruiken.
	Te lage koffiesterkte geselecteerd.	Koffiesterkte verhogen. → "Dranken bereiden" op pagina 13
Verstopping in de lade voor gemalen koffie.	De kwaliteit van het melkschuim is afhankelijk van het soort gebruikte melk of plantaardige drank.	Lade voor gemalen koffie verwijderen, reinigen en grondig droogmaken.
	De kwaliteit van het melkschuim is niet constant.	Optimaliseer het resultaat door de passende melk of plantaardige drank te selecteren.
De gemalen koffie blijft in de lade voor gemalen koffie steken.	De gemalen koffie zit vastgeplakt.	De gemalen koffie in de lade voor gemalen koffie niet aandrukken.
	De lade voor gemalen koffie is vochtig.	Lade voor gemalen koffie verwijderen, reinigen en grondig droogmaken.
Het waterfilter blijft niet vastzitten in de watertank.	Het waterfilter is niet correct bevestigd.	Het waterfilter stevig en recht in de tankaansluiting drukken.
Het bonenreservoir klemt bij het aanbrengen.	Er liggen bonen in de behuizing.	Bonen verwijderen.
Het koffiedik is niet compact en te nat.	De maalgraad is te fijn of te grof ingesteld of er is niet genoeg gemalen koffie gebruikt.	Maalgraad grover of fijner instellen of 2 afgestreken maatschepjes gemalen koffie gebruiken.
De verstelling van de maalgraad werkt stroef.	Te veel bonen in het maalwerk.	Bereid een drank op basis van koffiebonen. De maalgraad hierna alleen in kleinere stappen wijzigen.



Probleem	Oorzaak	Oplossing
De zetgroep kan niet worden aangebracht.	Zetgroep heeft een onjuiste stand.	Zetgroep volgens de handleiding aanbrengen. → <i>"Zetgroep reinigen" op pagina 28</i>
	Zetgroep is vergrendeld.	Zetgroep ontgrendelen. → <i>"Zetgroep reinigen" op pagina 28</i>
Het beveiligingsdeksel van de zetgroep kan niet juist worden aangebracht.	De zetgroep is niet vergrendeld.	De zetgroep vergrendelen. → <i>"Zetgroep reinigen" op pagina 28</i>
Er bevindt zich water onder de druppelschaal.	Dit is condenswater.	Druppelschaal niet zonder afdekking aanbrengen.
Display-weergave "Melkreservoir aangesloten?" ondanks aangesloten melkreservoir.	Reservoir bevindt zich buiten de reikwijdte van de sensor.	Reservoir aan de rechterraand positioneren
	Materiaal (zoals een melkpak) wordt niet herkend.	Displaymelding met "Ja" bevestigen of het bijgevoegde melkreservoir gebruiken.
Geen melkafname ondanks gevuld melkreservoir.	Het melkbuisje is onvoldoende diep in het melkreservoir aangebracht.	Melkbuisje tot op de bodem in het melkreservoir aanbrengen.
Het melkreservoir is leeg, maar er verschijnt geen melding.	Het plateau (weegschaal) voor het melkreservoir is verontreinigd.	Plateau verwijderen. Het plateau en de ruimte onder het plateau grondig reinigen.
Display-weergave "Boven- of onder spanning".	Te hoge of te lage netspanning.	Contact opnemen met uw stroomleverancier of netbeheerder. Voedingsspanning door een vakman laten controleren.
Display-weergave "Laat het apparaat afkoelen".	Het apparaat is te heet.	Het apparaat 30 minuten uitschakelen.
Display-weergave "Fout: E0510".	Het apparaat heeft een storing.	Instructies op het display volgen.
Display-weergave "Bonereservoir vullen". Het bonereservoir is gevuld met bonen maar het apparaat maalt geen koffiebonen.	De bonen vallen niet in het maalwerk (bonen met te veel olie kunnen aan het bonereservoir blijven kleven).	Licht tegen het bonereservoir tikken. Eventueel een ander soort koffie gebruiken. Het bonereservoir leegmaken en schoonvegen met een droge doek.
Display-weergave "Zetgroep verwijderen en handmatig reinigen".	Verontreinigde zetgroep.	Zetgroep reinigen.
	Te veel gemalen koffie in de zetgroep.	Zetgroep reinigen. Maximaal twee afgestreken maatschepjes gemalen koffie gebruiken.
	Het mechanisme van de zetgroep werkt stroef.	Zetgroep reinigen. → <i>"Zetgroep reinigen" op pagina 28</i>
Display-weergave "Water zonder koolzuur bijvullen of filter verwijderen".	Watertank is onjuist aangebracht.	Watertank juist aanbrengen.
	Koolzuurhoudend water in de watertank.	Watertank met schoon leidingwater vullen.
	Vlotter in de watertank zit vast.	Tank verwijderen en grondig reinigen.
	Nieuw waterfilter niet volgens de handleiding gespoeld of waterfilter is verbruikt of defect.	Het waterfilter volgens de handleiding spoelen en in gebruik nemen of een nieuw waterfilter gebruiken.
	Er zit lucht in het waterfilter.	Het waterfilter zo lang onderdompelen in water tot er geen luchtbellen meer ontsnappen. Het filter weer aanbrengen.
Display-weergave "Schalen reinigen en aanbrengen" ondanks geleegde druppelschaal.	Druppelschaal is verontreinigd en nat.	Druppelschaal grondig reinigen en droogmaken.
	Bij een uitgeschakeld apparaat wordt het legen niet herkend.	Apparaat inschakelen, druppelschaal verwijderen en opnieuw aanbrengen.
Display-weergave "Schalen aanbrengen" ondanks aangebrachte druppelschaal.	Binnenruimte van het apparaat (opname van de schalen) is verontreinigd.	Binnenruimte reinigen.
	De koffiedikhouders is niet tot aan de aanslag aangebracht.	Koffiedikhouders tot aan de aanslag aanbrengen.
Display-weergave die aangeeft dat ontkalken nodig is, wordt zeer vaak weergegeven.	Het water is te kalkhoudend.	Waterfilter plaatsen en volgens de handleiding activeren. → <i>"Waterfilter" op pagina 11</i>
Druppels op de inwendige apparaatbodem bij verwijderde druppelschaal.	Druppelschaal is te vroeg uitgenomen.	Druppelschaal pas enkele seconden na de laatste drankbereiding verwijderen.

<b>Probleem</b>	<b>Oorzaak</b>	<b>Oplossing</b>
Display-weergave "Apparaat uitschakelen"	Het apparaat is te warm. Verontreinigde zetgroep.	Apparaat laten afkoelen. Zetgroep reinigen.
Display-weergave "Neem contact op met de service".	Het apparaat heeft een storing.	Neem contact op met de hotline.
Display-weergave "Communicatiemodule niet herkend, verbinding niet mogelijk".	Technische storing.	Apparaat met de hoofdschakelaar uit- en weer inschakelen.
Home Connect functioneert niet correct.		Ga naar <a href="http://www.home-connect.com">www.home-connect.com</a>
Display-weergave "Verbinding met thuisnetwerk onderbroken".	Router is uitgeschakeld of LAN-kabel niet aangesloten.	Router inschakelen of LAN-kabel aansluiten.
Display-weergave "Verbinding met server onderbroken".	Technisch probleem.	De bediening alleen in het thuisnetwerk uitvoeren.
Altijd de hotline bellen als u de problemen niet kunt verhelpen!		

---

## Technische gegevens

---

Elektrische aansluiting (spanning – frequentie)	220–240 V ~, 50 / 60 Hz
Aansluitwaarde	1600 W
Maximale pompdruk, statisch	19 bar
Maximale capaciteit waterreservoir (zonder filter)	2,4 l
Maximale capaciteit bonenreservoir	500 g
Lengte netsnoer	1,7 m
Afmetingen (H x B x D)	455 x 590 x 444 mm
Gewicht, leeg	21–22 kg
Type maalwerk	Keramisch

**Gaggenau Hausgeräte GmbH**  
Carl-Wery-Straße 34  
81739 München  
GERMANY  
[www.gaggenau.com](http://www.gaggenau.com)

8001079207 (991215)  
nl

**GAGGENAU**

