

SIEMENS



吸油烟机

LC58FK95HW

siemens-home.bsh-group.com/welcome

zh 使用及安装说明书

Register
your
product
online

前言

- 非常感谢您选购西门子家电的厨房电器产品！
在使用本产品前，请仔细阅读使用及安装说明书，并妥善保管、保留备用。
您有任何疑问，均可拨打全国统一服务热线咨询或联系经销商。
如果您需要英文说明书，请登陆西门子家电网站下载或发送电子邮件、拨打服务热线向客户服务部门免费索取。
本公司为您提供免费安装调试服务。









本产品符合下列国家标准：

- GB 4706.1-2005 《家用和类似用途电器的安全 第1部分：通用要求》
- GB 4706.28-2008 《家用和类似用途电器的安全 吸油烟机的特殊要求》
- GB/T 17713-2011 《吸油烟机》
- GB 19606-2004 《家用和类似用途电器噪声限值》
- GB 29539-2013 《吸油烟机能效限定值及能效等级》

博西华电器（江苏）有限公司保留对该使用及安装说明书中所有内容的最终解释权。如有变更，恕不另行通知。

目录

 重要安全信息	3	 维护和服务	7
注意事项.....	3	常见故障与处理方法.....	7
新机器的包装.....	3	友情提醒.....	8
旧机器的处理.....	3	保修说明.....	8
使用新机器之前.....	3	服务承诺.....	8
 您的新机器	3	 安装说明	8
技术参数.....	3	安全注意事项.....	8
产品视图.....	3	安装位置和高度.....	8
控制面板.....	4	吸油烟机与厨房吊柜安装示意图.....	9
 操作说明	4	安装挂架.....	9
油烟机启动/油烟机关闭.....	4	安装烟管基座.....	10
照明灯.....	4	固定吸油烟机.....	10
延时.....	4	连接排烟管.....	10
风速调节.....	4	安装辅装饰罩.....	10
飓风风速吸.....	4	安装油杯.....	10
假日通风.....	4	试运行.....	10
自清洁.....	4	 产品中有害物质的名称及含量	11
烟灶联动.....	5	 装箱清单	11
 家居互联	5	 保修卡	12
设置.....	5		
将吸油烟机连接到其他家居互联账户.....	6		
Wi-Fi.....	6		
关于数据保护.....	6		
重新设定连接.....	6		
软件更新.....	6		
 清洁和保养	7		
注意事项.....	7		
清洁外壳及内腔.....	7		
清洁截油网和内层油网.....	7		
清理油杯.....	7		

重要安全信息

请仔细阅读本说明书“重要安全信息”及您所购买的灶具说明书相关内容。

注意事项

警告 – 一氧化碳中毒!

当吸油烟机与燃烧燃气或其他燃料的炉灶同时使用时，房间必须通风良好。这是因为燃气灶具在工作时需要消耗大量的空气帮助燃烧，为此请打开门、窗以确保厨房的空气流通，以避免产生窒息危险。

警告 – 烫伤危险!

请勿触摸已开启或关闭不久的灯罩，以免烫手。

警告 – 火灾危险!

禁止炉火直接烘烤吸油烟机。

请勿在吸油烟机下直接烧烤食物。

烹饪煎炸等用油量较多的食物时应有人在旁，避免油长时间干烧引起火灾。

定期对腔体，滤网和油杯进行清洁。因积油过多会有火灾隐患，一日三餐烹饪情况下建议每周进行清洁。

首次使用前:

- 请确保吸油烟机的截油网和油杯已被正确安装。

使用时:

- 在无人照顾的情况下，请勿让儿童或身体虚弱的人使用吸油烟机。
- 请勿用力拽拉电线拔出电源插头。
- 请勿用湿手插上/拔出电源插头。

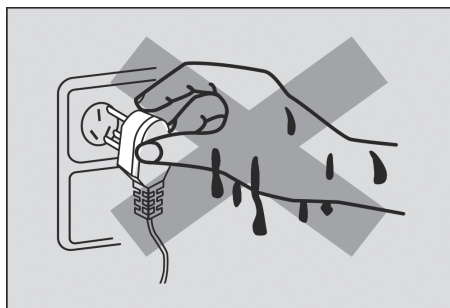

使用完毕后:

- 如果您长期不使用吸油烟机时，应将电源插头拔下。

新机器的包装

- 所有的包装材料都是环保的和可回收的。请以环保的态度处置这些包装材料以保持一个良好的环境。

警告 – 请勿让儿童玩耍塑料薄膜和包装箱，这可能会产生窒息事故，所以请让儿童远离包装材料，包装材料不是玩具!

旧机器的处理

- 当旧的吸油烟机无法再使用时就应放弃它。拔下电源线插头，剪断电源线。
- 旧的吸油烟机中包含可再利用的有用材料。请协助正确处理或回收利用而对环境保护作出贡献。

使用新机器之前

- 该吸油烟机专为家庭厨房使用而设计，只能安装于厨房，且不可用于其他目的。
- 该吸油烟机的排烟方式是外排式。
- 如果发现吸油烟机有明显的损坏，请勿通电。请拨打全国统一服务热线咨询或联系经销商。

您的新机器

技术参数

型号	LC58FK95HW
产品型号	CXW-150-LC58FK95HW
电源	220V~/ 50Hz
整机额定输入功率/W	156
主电机额定输入功率/W	150
照明灯额定输入功率/W	3W x 2
自清洁额定输入功率/W	70
风量/(m ³ /min)	18
最大静压/Pa	380
风压 (规定风量时的静压) /Pa	330
噪声(A声功率级) /dB	69.5
常态气味降低度/%	98
油脂分离度/%	90
净重/kg	27.0
外形尺寸(长 x 宽 x 高) /mm:	895 x 535 x 705
能效等级	1级

提示:

- 噪声声压级数值比A声功率级数值低14dB。
- 运行“飓风速吸”功能时，风量可达20m³/min，最大静压可达450Pa。

产品视图

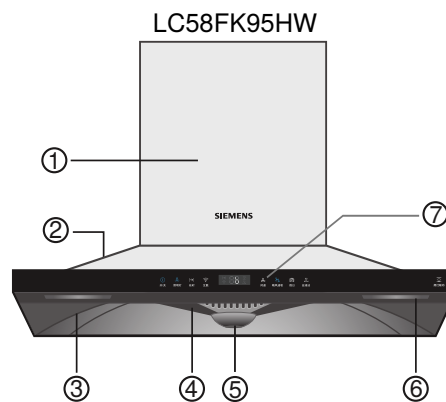

- 装饰罩
- 上盖
- 腔体
- 截油网
- 油杯
- 照明灯

7. 控制开关

控制面板

此机型均采用先进的电子感应式触摸开关，具有表面易清洗，使用寿命长等优点。



图标	说明
①	油烟机启动/油烟机关闭
☹	照明灯 照明灯按键单独控制，不受其它按键影响。
⌂	延时
📶	互联 开启/关闭Wi-Fi，以及家居互联相关设置。
⚙	风速调节
🌀	飓风速吸
🕒	假日通风
🧼	自清洁
🔥	烟灶联动功能图标 表示此吸油烟机可以跟有烟灶联动功能的灶具实现烟灶联动控制，🔥无操作功能。

提示: 请触摸以上图标进行吸油烟机的操作。

操作说明

油烟机启动/油烟机关闭

- 首次按下开关①键，数秒后油烟机以转速3速启动风机（启动时的轻微声音属正常现象），显示屏显示3，按键背光亮。

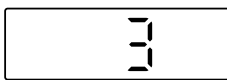

- 再次按下开关①键，则关闭油烟机，按键背光灭。

照明灯

- 照明灯可以单独控制，有3个状态：熄灭、半亮、全亮。
- 第一次按下照明键☹，灯全亮，按键背光亮。
- 第二次按下照明键☹，灯半亮，按键背光亮。
- 第三次按下照明键☹，灯熄灭，按键背光灭。

延时

- 在油烟机风机工作时，按一下延时键⌂，显示如下图像，默认为延时03分钟。可通过按延时键⌂调节延时时间，共5档，分别为03/06/09/12/0分钟。



提示: 此时中间数字显示，代表延时关机时间。

- 延时时间内，风机以2速运行，延时时间到达，自动关闭油烟机，同时关闭显示。
- 如果延时时间设为0分钟，则延时模式取消，延时键⌂背光熄灭，油烟机回到按延时键之前的风速继续运转；若延时时间未到就按下开关键，则油烟机立即关闭。

提示: 延时功能开启时，不能启动飓风速吸和假日模式。

风速调节

- 在油烟机风机工作时，每按一下风速键⚙，风速会按照3, 1, 2, 3, 1, 2, 3的规律循环变化。

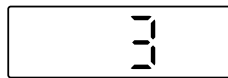

提示: 此时中间数字单数显示，代表风机转速。

- 当油烟机正处在延时、飓风速吸或假日模式中，则按风速键⚙无反应。

飓风速吸

- 飓风速吸模式只能在油烟机风机运转时开启，且延时和假日模式不启动。
- 在油烟机风机工作时，按一下🌀键，飓风速吸模式启动，按键背光亮，油烟机会以超大风速运行8分钟，显示屏显示6

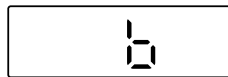

然后自动恢复到按下🌀键之前的风速，按键背光灭。

- 如果飓风速吸模式已启动，再次按下🌀键，飓风速吸模式取消，按键背光灭，油烟机恢复到按下🌀键之前的风速。

假日通风



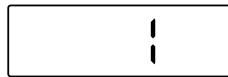

- 在油烟机风机关闭状态，按一下🕒键启动假日通风功能，按键背光亮。风机将低速每小时自动运转5分钟，5分钟运转时显示如下图像，并开始5分钟倒计时。





- 倒计时结束，风机将暂停55分钟，显示关闭。
- 按下风机开关①键，或再次按下🕒键，则取消假日通风功能，按键背光同时熄灭。

自清洁

- 油烟机运行20小时之后，自清洁图标🧼会闪烁，提醒启动自清洁功能。通过电加热溶解，在高温下均匀融化内部油污。

- 在待机状态下，不管是否有提醒，只要按  键就启动自清洁功能。当激活成功，蜂鸣器响， 图标亮， 键背光亮。
- 自清洁共运行30分钟，此时中间窗口显示如下图，并开始倒计时。清洁完毕，显示关闭， 键背光灭。



- 自清洁过程中，只有自清洁  键和灯键按了有反应，其它按键都无响应。您可以随时按下  键，终止自清洁功能。

提示：每次自清洁前，请清理掉油杯里的积油，防止油满溢出，并移除烟机上可见的、黏性的油和油脂。自清洁时，也不要离人，防止出现意外。

烟灶联动

- 灶具点燃的同时，无需手动操作，油烟机随即感应启动。灶具关闭后，油烟机运行3分钟后自动关闭。
- 烟灶联动的工作条件：需灶具和吸油烟机安装位置不能超过1.5米，且仅能一台灶具联动一台油烟机。

设置方法：

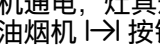
- 吸油烟机通电，灶具通电。
- 长按吸油烟机  按键3秒，吸油烟机显示屏  图标闪烁，显示等待对码。



然后进行灶具的对码操作（关于灶具的具体操作请参考灶具说明书）。

- 完成对码后，油烟机显示 ，蜂鸣器长响2秒，然后油烟机显示屏关闭。
- 联动时，吸油烟机也可进行开关灯、调节风速、延时、启动及关闭油烟机、屏锁、飓风速吸等操作。
- 联动时，若手动进行调节风速，关闭油烟机操作，需要关闭灶具并重新打开，才能继续使用烟灶联动。
- 若在自清洁启动时，烟灶联动不工作。

家居互联

本电器支持 Wi-Fi 功能，可使用移动设备操作。

如果本电器未连接至您的家用网络，则等同于无网络连接功能的吸油烟机，而您仍可通过控制面板进行操作。

提示

- 请务必遵守本使用说明书中的安全说明，即使您不在家并且通过家居互联 APP 操作本电器，您也必须遵守这些安全说明。同时您必须遵守家居互联 APP 中的说明。
- 使用电器上的控制面板操作时拥有优先控制权，此时无法使用家居互联 APP 来操作电器。当通过控制面板操作机器后，需等待约15秒，即可通过 APP 来操作电器。

设置

要通过家居互联实施设置，必须在您的智能手机或平板电脑上安装并注册家居互联 APP。您可以从苹果或安卓的应用商店下载。

- 家庭网络准备就绪，吸油烟机接通电源。
- 打开并登陆家居互联 APP，按照APP中指定的步骤实施设置。









注意！



如果您的家居互联 APP 版本为iOS 4.0及以上，或者安卓3.2及以上，设置步骤请参照家居互联 APP 上的提示进行操作。

提示：吸油烟机在连接的过程中不可开启，照明灯必须关闭。您可随时按下  键以取消程序。





[自动连接]

提示：您需要拥有 WPS 功能的路由器。







- 长按住吸油烟机控制面板上的  键3秒，直到油烟机显示区  和  键开始闪烁。
- 短按吸油烟机控制面板上的  键一次，油烟机开始自动连接家庭网络，此时油烟机显示区  和  键会闪烁。
- 在接下来的2分钟内按下路由器上的 WPS 按钮。成功连接，油烟机显示区  和  键会闪烁。

提示：如果吸油烟机无法进行连接，显示区  和  键会闪烁，请选择手动连接，或按下  键(风速1)尝试重新自动连接。



- 请确认您的智能手机或平板电脑和您的吸油烟机连接在相同的家庭网络下。在您的智能手机或平板电脑上，根据家居互联快速入门指南和家居互联 APP 界面提示完成家电与APP的配对。

当油烟机显示区  和  键停止闪烁后熄灭，显示区  图标长亮，表示吸油烟机已成功连入家庭网络或完成家电与APP的配对；如果显示区  图标不亮，则连接失败，您需要重新进行上述操作。





[手动连接]

- 长按住油烟机控制面板上的  键3秒，直到油烟机显示区  和  键开始闪烁。
- 短按油烟机控制面板上的  键2次，此时油烟机显示区  和  键会闪烁。
- 打开您的智能手机或平板电脑，在无线局域网中找到热点 [HomeConnect]并选中，然后输入密码 [HomeConnect]。成功后，再打开家居互联 APP，在弹出界面输入家庭网络的账号(SSID)和密码。



如果5分钟内没有连接到智能手机或平板电脑，吸油烟机屏幕熄灭，需要重新开始连接。如果吸油烟机成功连接，吸油烟机显示区  和  键会闪烁。

4. 请确认您的智能手机或平板电脑和您的吸油烟机连接在相同的家庭网络下。在您的智能手机或平板电脑上，根据家居互联快速入门指南和家居互联 APP 界面提示完成家电与 APP 的配对。

当油烟机显示区  和  键停止闪烁后熄灭，显示区  图标长亮，表示吸油烟机已成功连入家庭网络或完成家电与 APP 的配对；如果显示区  图标不亮，则连接失败，您需要重新进行上述操作。



将吸油烟机连接到其他家居互联账户



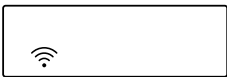

如果您的智能手机或平板电脑上已安装了家居互联 APP，也可以将您的吸油烟机配对到其他家居互联账户上。

提示：家居互联 APP 必须开启并登陆。

1. 吸油烟机先连接至网络，此时油烟机显示区  长亮。





2. 长按  键，直到吸油烟机显示区  和  键闪烁。
3. 请确认您的智能手机或平板电脑和您的吸油烟机连接在相同的家庭网络下。在您的智能手机或平板电脑上，根据家居互联快速入门指南和家居互联 APP 界面提示完成家电与 APP 的配对。

当油烟机显示区  以及  键停止闪烁后熄灭，显示区  图标长亮，表示吸油烟机成功完成家电与 APP 的配对；如果显示区  图标不亮，则连接失败，您需要重新将吸油烟机连接至家庭网络。

Wi-Fi

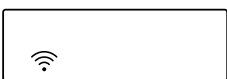
- 在待机模式下，短按  键，Wi-Fi 激活，显示如下图像，此时可以通过家居互联 APP 查看和操作吸油烟机。



- 若短按  键，则关闭Wi-Fi，显示消失，吸油烟机只能通过控制面板进行操作。

关于数据保护

当电器首次连接到 WLAN 网络 (连接到互联网) 时，电器会把以下类别的数据传输到家居互联服务器 (首次注册)：



- 唯一电器识别信息 (包含电器代码和已经安装的 Wi-Fi 通信模块的 MAC 地址)。
- WiFi 通信模块的安全证书 (为了确保安全的信息连接)。
- 您家用电器的当前软件和硬件版本。
- 之前进行的任何复位出厂设置的操作。

初始注册为您正常使用家居互联各功能做好准备，且仅当初次使用这些功能时才需要进行初始注册。

提示：家居互联功能只能搭配家居互联 APP 使用。可以通过家居互联 APP 获得有关数据保护的信息。

重新设定连接

您可以随时重新设定家用网络与家居互联上已存储的连接设定。

按住  和  键直到蜂鸣声响起，等待15秒后再进行家居互联的设置。

软件更新

本机的无线模块支持远程软件更新，若需要软件更新，您必须是已注册的家居互联使用者，在移动设备上已安装家居互联 APP 并且连接到家居互联服务器。

一旦无线模块软件有可用更新，您将会收到家居互联 APP 的通知，并能通过 APP 提示操作，启动更新软件下载。

更新软件下载成功后，便可以通过家居互联 APP 开始安装。

提示

- 通过 APP 安装无线模块的软件时，吸油烟机不工作，请勿操作吸油烟机或断电。
- 根据 APP 中的个人设置，软件更新也可以设定为自动下载。
- 我们建议您尽快安装更新。

清洁和保养

注意事项

- 清洁或保养吸油烟机前，请务必先拔下电源插头。
- 清洁或保养吸油烟机时，请戴上防护手套，以防在擦拭过程中手指受伤。
- 请勿用水直接冲洗吸油烟机。
- 请根据您的使用频率和周围环境状况，进行定期地清洁和保养吸油烟机。这样可以能使您的吸油烟机保持良好的吸油烟效果和较长的使用寿命。

⚠ 警告 – 如果不按说明书规定方法清洗，吸油烟机有起火的危险。

清洁外壳及内腔

- 请用柔软的湿布，勿使用硬物或钢丝球。
- 请使用中性的无研磨剂的清洗剂清洗表面。
- 清洁玻璃表面请用玻璃专用清洁剂。
- 请勿使用研磨海绵、含砂清洁剂、苏打、酸性、氯化物等清洁不锈钢表面。
- 请勿使用易伤害表面的工具（如钢丝球）擦拭吸油烟机。
- 请勿使用卫生间清洁剂等强力清洁剂清洗吸油烟机。

清洁截油网和内层油网

- 截油网应每周清洗，用软布清洁外表面即可。

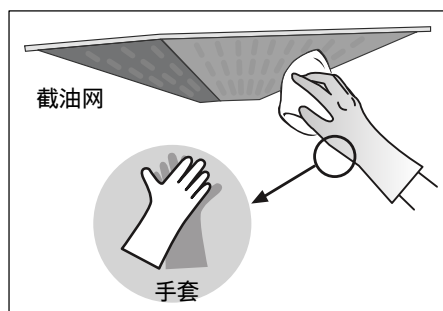

- 用十字螺丝刀将截油网拆下(不同截油网的螺钉位置有差别，以实物为准)，将内层油网浸泡在有清洁剂的水中十几分钟，然后用布在油网表面擦拭。

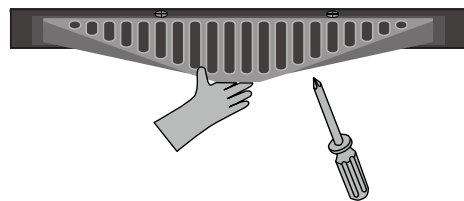

清理油杯

- 油杯内储油三分之二时，应及时清理，防止溢出。按图所示，取下油杯即可。

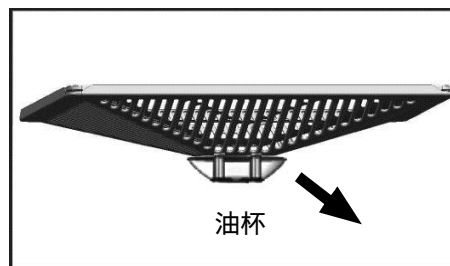

维护和服务

常见故障与处理方法

故障现象	故障原因	处理办法
机器不能正常工作	外界电磁干扰； 公共烟道风压大，油烟倒灌	等待5分钟后，重新开机；如果仍有故障，拔下电源插头，等1分钟后，插电再试；如果故障现象依旧存在，请拨打全国统一服务热线。
电机不工作，灯不亮	电源插头未插入或未插好； 电源插座无电	插好电源插头； 请电工上门维修
电机工作，灯不亮	照明灯坏	联系售后更换照明灯
吸力不强	未调节至最大转速； 厨房空气对流大	调节至最大转速； 关闭一侧窗户
视窗 E1或E2闪烁显示	自清洁故障	拔下电源插头，等1分钟后，插电再试。如果故障现象依旧存在，请拨打全国统一服务热线。
油烟机和灶具之间的联动失效	联动过程中手动调节风速； 手动关闭油烟机	将灶具重新关闭打开一次或手动操作打开油烟机，然后再尝试联动

如果您的吸油烟机出现如下描述的现象，请拔掉吸油烟机的电源插头，并拨打全国统一服务热线咨询。

- 吸油烟机运行时，听到不规则的运转声。
- 吸油烟机在运行过程中，有异常现象或异常振动。
- 发觉有异味、烟雾、发热或其它未被提及的异常现象。

友情提醒

⚠ 警告 – 只有经过专业培训，并具有相应维修资质的维修人员，才能对该吸油烟机进行维修。其他人员未经允许，不得擅自拆开吸油烟机进行维修，以免造成严重后果。

- 本公司产品上使用的钢化玻璃经过严格的品质管控，但钢化玻璃的生产工艺和特性决定了其存在极小概率的自爆现象。
- 在清洁吸油烟机周围物品（如吊顶，橱柜等）有可能触及吸油烟机时，请带上防护手套及做好其它防护措施，以防磕伤或划伤。
- 当您的吸油烟机出现异常时，在联系客服服务之前，请先参考《常见故障与处理方法》。如果您无法排除故障，请拔掉吸油烟机的电源插头，拨打全国统一服务热线咨询。
- 当您与客服人员联系时，请指明吸油烟机的产品代码(E-Nr)、日期代码(FD)和机号(Z-Nr)，以便为您提供更便捷的服务。在吸油烟机的铭牌上，可以找到这些信息。

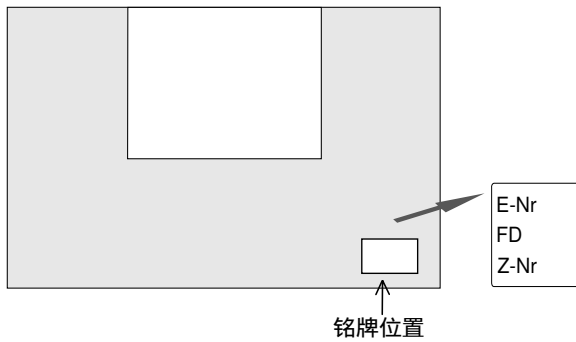

保修说明

- 根据《中华人民共和国消费者权益保护法》和《部分商品修理更换退货责任规定》，本机作为家用电器，自购买收货之日起整机包修 1 年，主要部件包修 3 年。用于生产经营目的、商用、公司集体使用等用途所购买的家电，其整机及主要零配件自收货之日起包修期为 3 个月，除非购销合同中另有规定。法律法规另有规定的，按照其规定执行。
- 产品存在瑕疵但不影响产品的性能、功能，也不违反国家强制性规定，厂方、商业单位作降价处理的，其包修条件同上，但因此而降价的部位不予包修。
- 包修期内，用户修理时必须提供修理产品的有效收货凭证、购买发票和厂方指定的三包凭证，三包包修期自购买收货之日起算起。如果收货凭证遗失，按照购买发票日期顺延 7 日作为三包开始日期。如果收货凭证和购买发票同时遗失且不能提供有效信息，按照出厂日期顺延 45 日作为包修开始日期。
- 下列项目不属于免费包修范围，应实行收费修理。
 - 用户搬运，安装，使用，维护，保管不当而损坏的。
 - 使用电源电压低于 187 伏或高于 240 伏而损坏的。
 - 自行或非厂方特约维修点拆修的。
 - 无有效购买发票和三包凭证的。
 - 购买发票或三包凭证型号与产品型号不符或涂改的。
 - 因不可抗力造成产品损坏的。
 - 过了免费包修期的。
- 由于产品使用环境条件，如电源、水源、温度、湿度等非本公司所能控制的因素引起的一切损坏及损失，不在免费保修范围内。

服务承诺

- 24小时热线
- 市区内24小时上门
- 免费安装调试（材料费除外）
- 电话咨询服务
- 终身提供服务

安装说明

安全注意事项

- 只有经过专业培训的，并具有安装资质的安装人员，才能对该吸油烟机进行安装调试。其他人员未经允许，不得擅自对吸油烟机进行安装，以免造成严重后果。
- 如果电源软线损坏，为了避免危险，必须由制造商、其维修部或类似部门的专业人员更换。
- 如果您的厨房正处于装潢状态，那么请勿将吸油烟机暴露在外。
- 在搬运和安装吸油烟机时，不要用手搬玻璃框和前面板，以免玻璃破裂或松动。
- 安装吸油烟机的墙面应有足够的强度，且表面平直。这样能使吸油烟机安装稳固，无晃动。
- 请勿将吸油烟机安装在木质等易燃物的墙面上，安装吸油烟机的墙面应为不可燃物。
- 请勿将吸油烟机安装在使用固体燃料的炉具的上部。
- 吸油烟机排出的气体不应排到用于排出燃烧燃气或其他燃料的烟雾使用的热烟道中。
- 请确保您家中的供电系统（电流、电压及连接导线）能够满足吸油烟机的正常负荷要求。
- 在墙钻孔时应避开墙内埋设的电线，以免引起触电危险。
- 该吸油烟机必须接地，它配有一个三芯插头，这个插头必须插在确实接地的插座中。万一漏电，接地可以提供电流回路以避免触电。

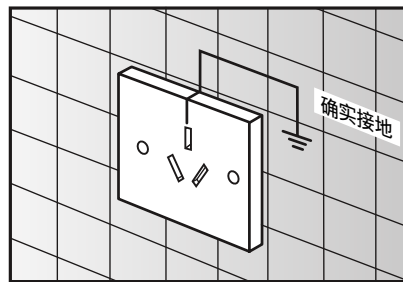

安装位置和高度

- 请将吸油烟机安装在干燥且没有阳光直射的地方。
- 吸油烟机周围环境的温度不能超过40°C。
- 吸油烟机应安装在灶具的正上方，且吸油烟机应与灶具在同一轴心线上。
- 炉灶上烹调器具的支承面与吸油烟机最低部位的距离至少为650mm。如燃气炉灶安装说明规定了较大的安装距离，对此应予考虑。

吸油烟机与厨房吊柜安装示意图

- 油烟机安装相关尺寸示意图
用户可以根据自己的实际情况，参照下图尺寸，吊顶选择开直径190mm的圆孔或者230mm*340mm的方孔。

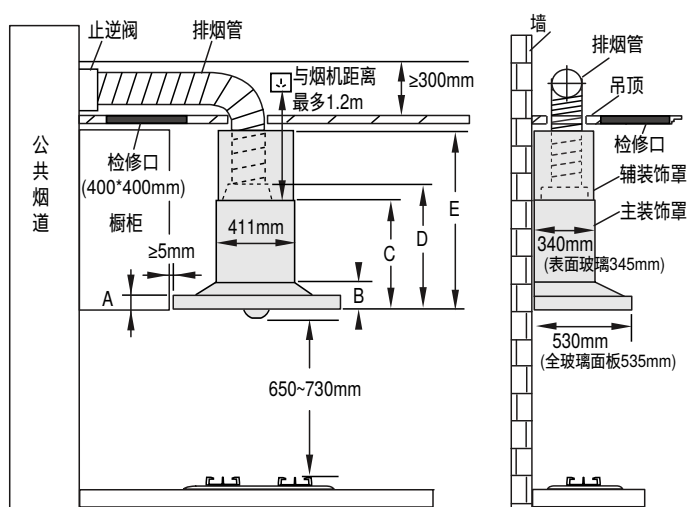
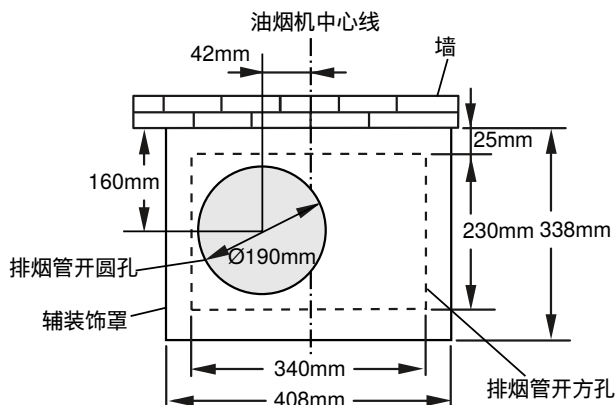

A	B	C	D	E
45mm	161mm	640mm	705mm	705~930mm

注意!

- 如果排烟管接到公共烟道，建议安装内径不小于160mm的止逆阀（咨询售后购买），能有效的防止回烟、串味，并保证排烟效果。请勿将排烟管插入公共烟道太深，以避免排烟时阻力增大。
- 如果排烟管直接接到墙外，务必使排烟管伸出外墙面30mm。
- 一个直线的、较短的排烟管能使吸油烟机排烟更顺畅。
- 尽量避免使用过长的排烟管，尽可能减少排烟管的弯曲角数量，这都会影响吸油烟机的排烟效果。
- 排烟管不能按以下方式安装，以免影响排烟效果。

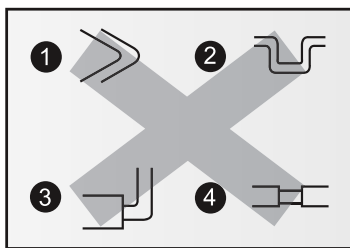

- 墙洞过小会影响排烟效果，在保证安全的前提下，建议墙开孔直径180mm。

- 吊顶空间要便于烟管安装,并不能有阻碍物影响烟管排布,建议不小于300mm.
- 检修口是为了排烟系统出现故障后能方便的维修而设计的,所以要安置在止逆阀附近.为了便于维修人员操作,其尺寸尽量为400mm*400mm,上方避免有任何遮挡物.为保证检修口的使用性,检修口请避开橱柜.
- 如果电源线插座在装饰罩覆盖的范围以外,为了避免安全风险,请拨打全国统一服务热线安排上门安装.
- 如果您需要更高的装饰罩,请拨打全国统一服务热线咨询购买.
- 机器安装过高会影响吸油烟效果,建议安装油烟机时,距离灶具支撑面最高不要超过730mm.

安装挂架

- 请按下图所示的步骤1/2/3/4/5在墙面上找出固定件(烟机挂架和装饰罩挂架)的安装位置.如果您不需要使用辅装饰罩,那么省略步骤4和5.

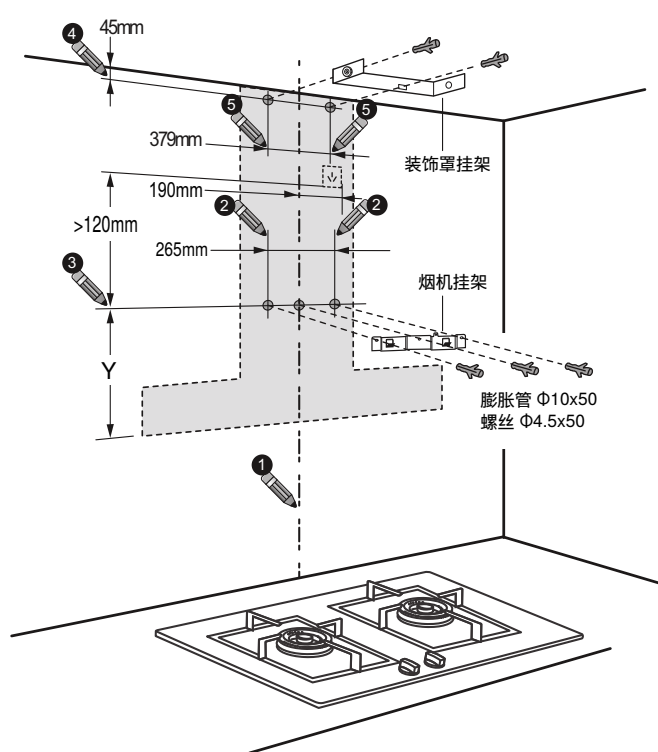

尺寸 Y (mm) 580

提示: 尺寸Y的下沿是油烟机的最低点(不包含油杯)。

- 画线时,请使用铅笔或可擦的记号笔,以避免安装完毕后无法擦去残留笔迹.
- 画线时,请使用水平仪,以确保吸油烟机在接下来的安装过程中可以被水平安装.
- 在墙面找出固定件的安装位置后,用直径为 $\varnothing 10\text{mm}$ 钻头在墙面钻孔.
- 将随机附带的塑料膨胀管装入墙孔中.用随机附带的固定螺钉将固定件(烟机挂架和装饰罩挂架)固定在墙面上.

安装烟管基座

- 用4颗M4 x20自攻螺钉将烟管基座固定在油烟机顶部。

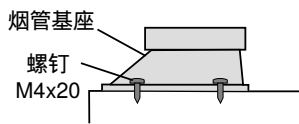

固定吸油烟机

- 将吸油烟机挂在墙面的烟机挂架上。请确保吸油烟机无晃动和脱钩现象，并应尽量使吸油烟机处于水平状态。
- 在图示缺口处安装随机附带的固定螺钉，以防止吸油烟机从烟机挂架上脱落。

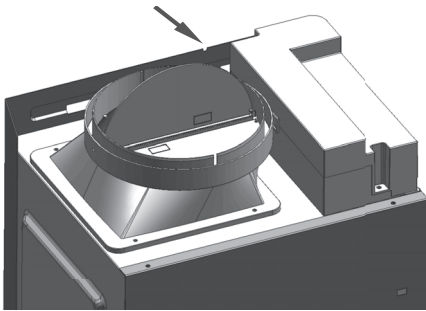

试运行

- 安装完毕后，请先对吸油烟机的表面进行清洁。然后将吸油烟机的电源插头插到插座中，等待约3秒后按照“操作说明”的内容进行试运行操作。

连接排烟管

- 用ST3 x14自攻螺钉将排烟管固定在烟管基座上，用铝箔胶带缠绕密封。

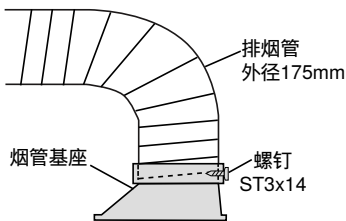

安装辅装饰罩

- 按图所示将装饰罩和辅装饰罩固定在吸油烟机。
 - 将装饰罩和辅装饰罩垂直的插入吸油烟机。
 - 将辅装饰罩从装饰罩抽出，与挂架用螺钉固定。

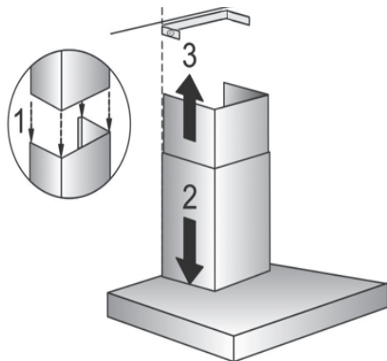

安装油杯

按图所示将油杯装入截油网的卡槽即可。

产品中有害物质的名称及含量

产品中有害物质的名称及含量

部件名称	有害物质					
	铅(Pb)	汞(Hg)	镉(Cd)	六价铬(Cr(VI))	多溴联苯(PBB)	多溴二苯醚(PBDE)
外壳组件	○	○	○	○	○	○
印制电路组件	x	○	○	○	○	○
电源线及连接线	○	○	○	○	○	○
显示单元	x	○	○	○	○	○
电机、驱动部件及风扇	x	○	○	○	○	○
空气流通部件	○	○	○	○	○	○
空气净化部件(油网)	○	○	○	○	○	○
照明组件	x	○	○	○	○	○
油杯	○	○	○	○	○	○
膨胀管	○	○	○	○	○	○

本表格依据SJ/T 11364 的规定编制。

○:表示该有害物质在该部件所有均质材料中的含量均在 GB/T 26572 规定的限量要求以下。

x:表示该有害物质至少在该部件的某一均质材料中的含量超出GB/T 26572 规定的限量要求。

注意：上表包含了本公司生产的此类产品的全部部件，本产品的部件以实际配置为准。如您对此有任何疑问，请拨打本产品所提供的公司客服电话。

产品环保信息提示性说明

请按照产品说明书的要求使用和维护本产品，不当利用或者处置本产品可能会对环境和人类健康造成影响。依照国家《废弃电器电子产品回收处理条例》的有关规定，当您计划将此产品废弃时，请将其交给具有废弃电器电子产品处理资格的处理企业进行处理。产品中有毒有害物质含量信息参照上表。

装箱清单

序号	部品名称	数量	单位	备注
1	吸油烟机	1	台	
2	使用及安装说明书	1	本	
3	烟管基座	1	个	
4	排烟管	1	根	
5	自攻螺钉M4x8	2	颗	
6	自攻螺钉M4x20	4	颗	
7	塑料膨胀管 Φ10x50	5	颗	
8	螺丝 Φ4.5x50	5	颗	
9	自攻螺钉ST3x14	2	颗	
10	螺钉M4x6	1	颗	
11	油杯	1	个	
12	烟机挂架	1	个	
13	辅装饰罩	1	个	
14	装饰罩	1	个	
15	装饰罩挂架	1	个	
16	清洁纱布	1	片	仅不锈钢机型配套

保修卡

SIEMENS	顾客姓名		联系电话	
	联系地址			
	购买日期			
	产品型号		发票号码	
	维修点名称		维修点电话	

结算第五联

SIEMENS		顾客姓名		联系电话	
		购买日期		发票号码	
		产品型号		出厂年月	
		维修日期		出厂序号	

结算第四联

SIEMENS		顾客姓名		联系电话	
		购买日期		发票号码	
		产品型号		出厂年月	
		维修日期		出厂序号	

结算第三联

SIEMENS		顾客姓名		联系电话	
		购买日期		发票号码	
		产品型号		出厂年月	
		维修日期		出厂序号	

结算第二联

SIEMENS		顾客姓名		联系电话	
		购买日期		发票号码	
		产品型号		出厂年月	
		维修日期		出厂序号	

结算第一联

SIEMENS		顾客姓名		联系电话	
		购买日期		发票号码	
		产品型号		出厂年月	
		维修日期		出厂序号	

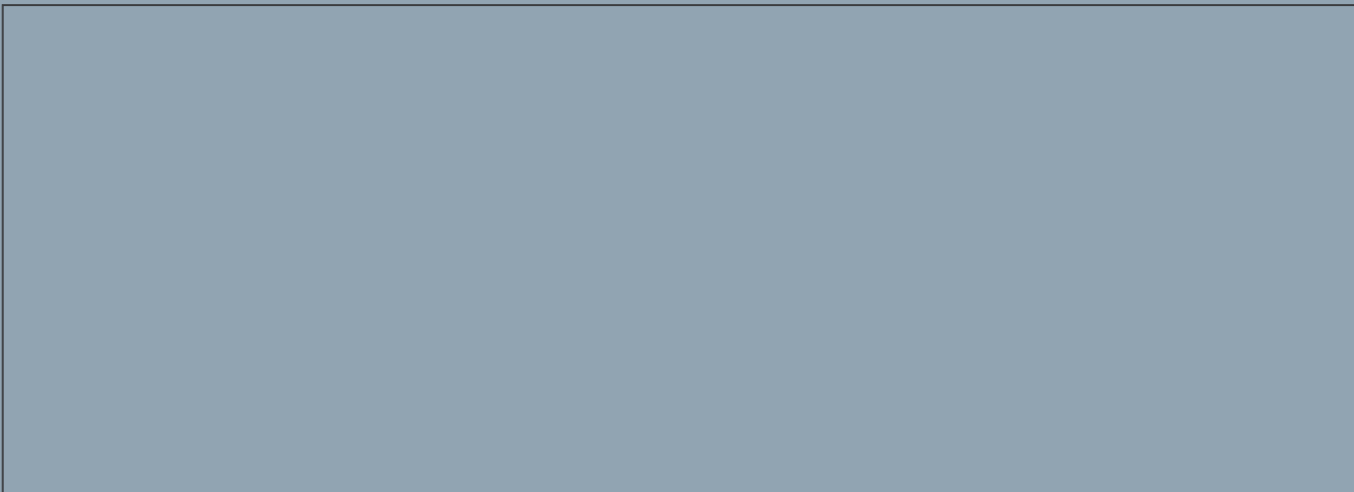

西门子家电官方微信公众号

西门子家电官方网站: <http://www.siemens-home.bsh-group.cn>

全国统一服务热线: 4008899999

客户服务电子信箱: Careline.China@BSHG.com

经销商: 博西家用电器(中国)有限公司

地址: 江苏省南京市中山路129号中南国际大厦20、21楼

邮编: 210005

制造商: 博西华电器(江苏)有限公司

地址: 江苏省南京经济技术开发区尧新大道208号

邮编: 210046

由博西华电器(江苏)有限公司根据西门子股份公司的商标许可制造

8001061180



970901