

SIEMENS



CT636LE.6

siemens-home.bsh-group.com/welcome

it Istruzioni per l'uso

Register
your
product
online

A

Contenuto della confezione (ved. pagina 6)

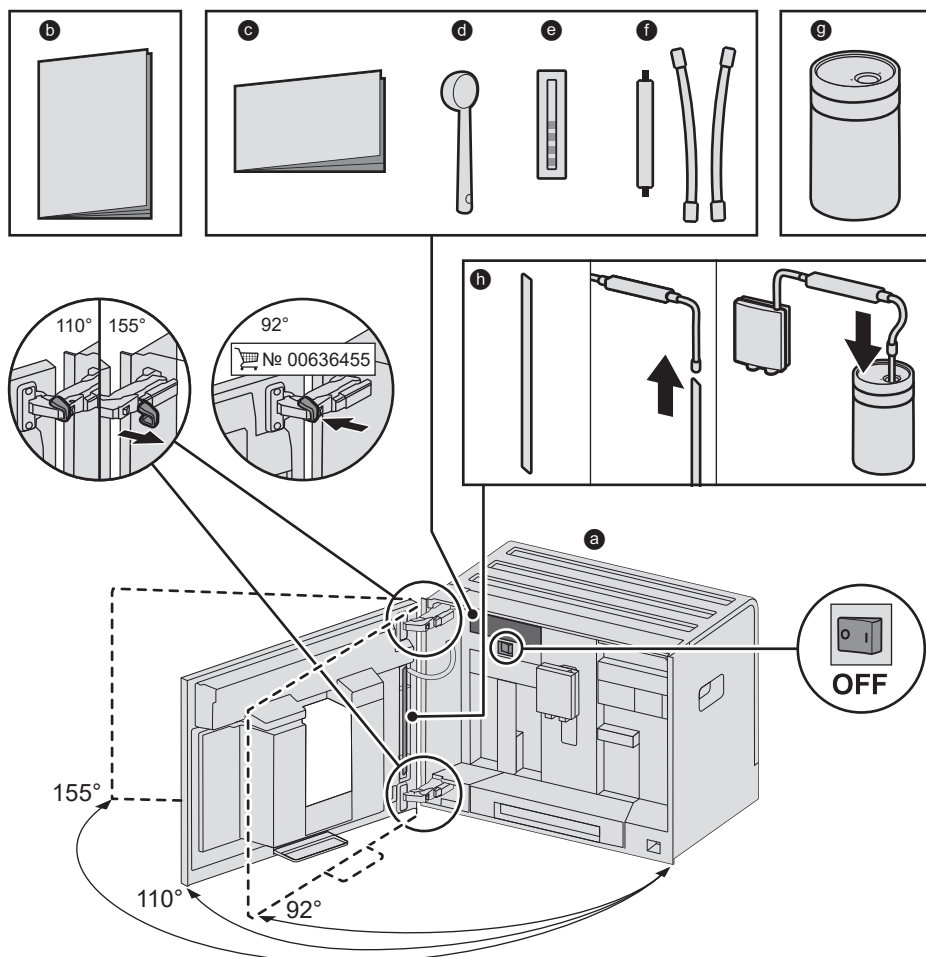

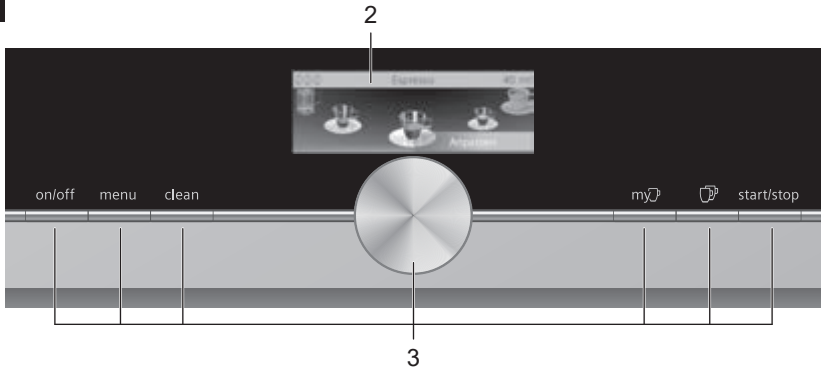
B**C**

4

4a



1a

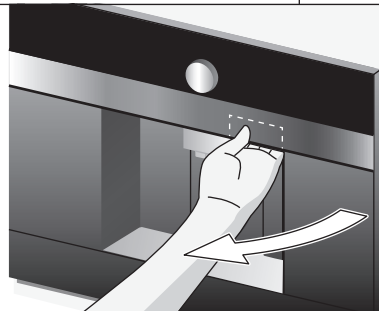

22

22c

22b

22a



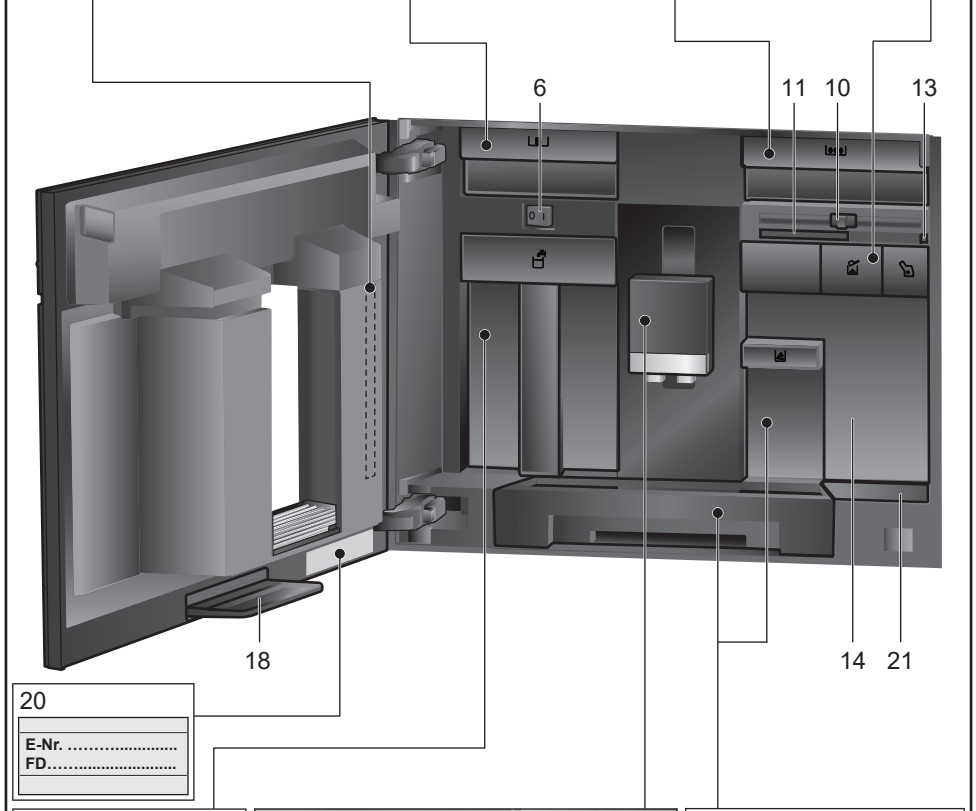
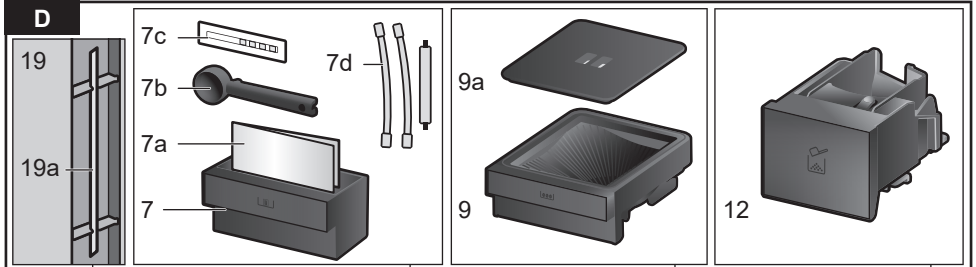

20

E-Nr.
FD.....

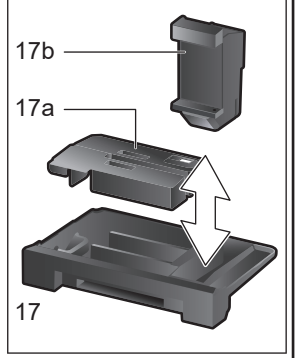
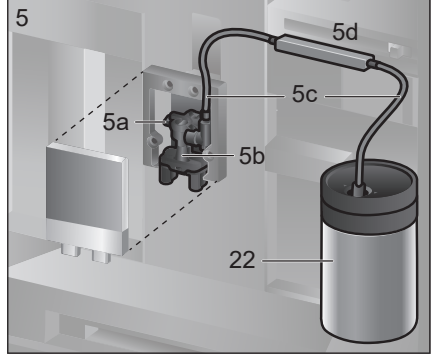
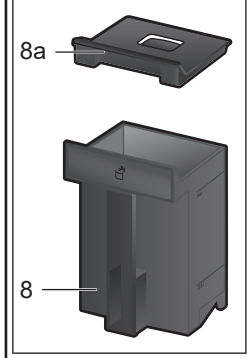

E

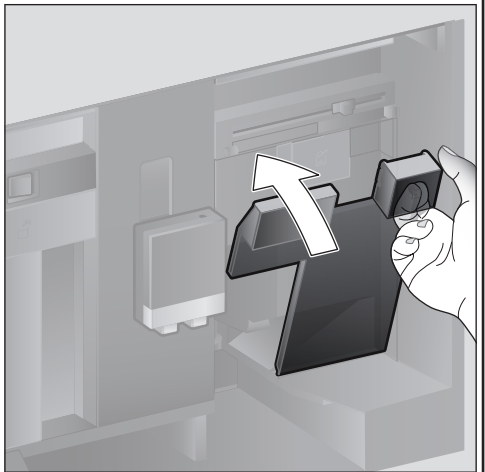
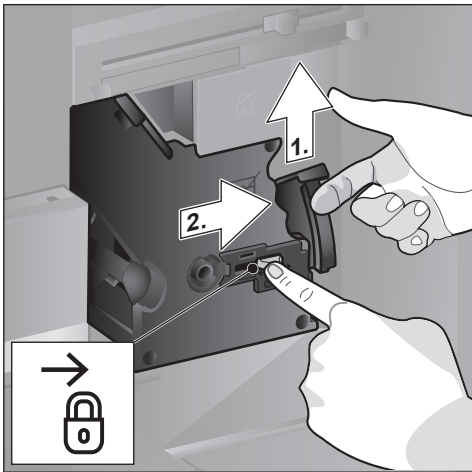
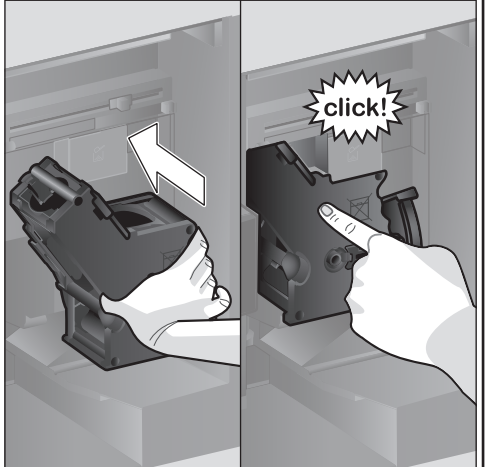
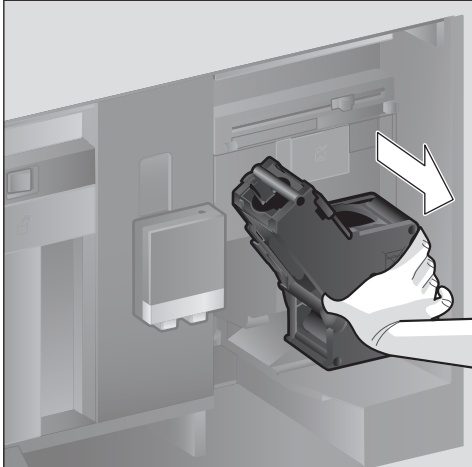
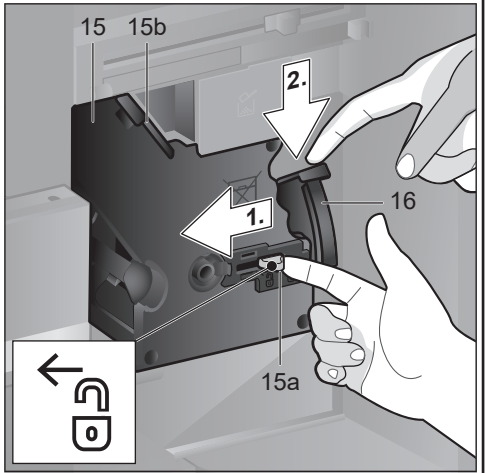
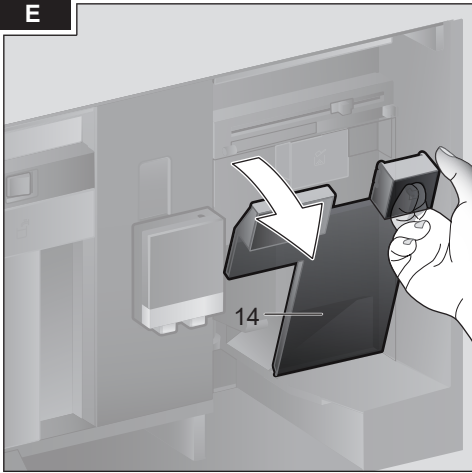

Indice

Contenuto della confezione (per l'uso).....	6
Congratulazioni.....	7
Uso corretto.....	8
Importanti avvertenze di sicurezza.....	8
Panoramica.....	10
Elementi di comando.....	10
Messa in funzione.....	11
Display.....	13
Preparazione delle bevande.....	13
Preparazione con chicchi di caffè.....	15
Preparazione di bevande con latte.....	16
Preparazione con caffè macinato.....	17
Prelievo di acqua calda.....	17
Bevande personalizzate.....	18
Preparazione di due tazze contemporaneamente.....	19
Regolazione del grado di macinatura.....	19
Sicurezza bambini.....	19
Menu.....	20
Home Connect.....	22
Pulizia e cura quotidiana.....	25
Programmi di servizio.....	29
Consigli per il risparmio energetico.....	31
Protezione contro il gelo.....	32
Conservazione degli accessori.....	32
Accessori.....	32
Smaltimento.....	32
Garanzia.....	32
Soluzione dei problemi più semplici.....	33
Dati tecnici.....	37

Contenuto della confezione (per l'uso)

(Vedere la figura **A**)

- a** Macchina automatica da caffè
- b** Istruzioni per l'uso
- c** Istruzioni brevi
- d** Dosatore del caffè macinato
- e** Striscia per la misurazione della durezza dell'acqua
- f** Tubicino del latte (set)
- g** Contenitore del latte
- h** Tubicino di aspirazione

Congratulazioni...

...per aver acquistato questa macchina automatica da caffè! Avete scelto un elettrodomestico moderno e di alta qualità, che coniuga una tecnologia innovativa, svariate funzioni e comodità d'uso. Questo apparecchio permette di preparare in modo assolutamente semplice e rapido gustose bevande calde: un forte espresso, un cremoso cappuccino, un piacevole latte macchiato o caffelatte oppure una tradizionale tazza di caffè. Allo stesso tempo questo apparecchio offre numerose possibilità per creare una bevanda in base ai propri gusti.

Per poter utilizzare la macchina automatica da caffè con tutte le sue possibilità e funzioni in modo sicuro e affidabile è necessario prendere confidenza con tutti i suoi componenti, funzioni, indicatori ed elementi di comando. Le presenti istruzioni per l'uso sono state redatte per aiutarvi. Prendetevi un po' di tempo per leggerle prima di mettere in funzione l'apparecchio.

Informazioni sull'utilizzo di queste istruzioni per l'uso

Nelle prime pagine di queste istruzioni si trovano le immagini. Qui troverete delle figure dell'apparecchio, contrassegnate con dei numeri, ai quali verrà fatto riferimento nelle istruzioni stesse.

Esempio: unità di infusione (15)

In queste istruzioni anche le indicazioni visualizzate sul display e i simboli sono contrassegnati in modo speciale, consentendo di riconoscere se si tratta di testi o simboli visualizzati o stampati sull'apparecchio.

Indicazione sul display:

"Espresso"

Tasti ed elementi di comando sul display:

[start/stop]

L'apparecchio è corredato da istruzioni brevi, nelle quali si possono consultare rapidamente le funzioni più importanti, che possono essere conservate nel cassetto degli accessori dell'apparecchio.

Uso corretto

Questo apparecchio è pensato esclusivamente per l'utilizzo in abitazioni private e in ambito domestico.

Usare l'apparecchio solo in ambienti interni a temperatura ambiente e ad un'altitudine massima di 2000 m.

Importanti avvertenze di sicurezza

Leggere attentamente le istruzioni per l'uso, osservarle e conservarle! Se l'apparecchio viene ceduto, allegare anche le presenti istruzioni.

Il presente apparecchio può essere utilizzato dai bambini di età a partire da 8 anni e da persone con capacità fisiche, mentali o sensoriali ridotte o sprovviste dell'esperienza e/o delle conoscenze adeguate solo se assistiti, se sono state fornite loro le informazioni necessarie per un utilizzo sicuro e se hanno compreso appieno i pericoli derivanti da un impiego errato. I bambini di età inferiore agli 8 anni devono essere tenuti lontani dall'apparecchio e dal cavo di collegamento e non devono utilizzare l'apparecchio. I bambini non devono giocare con l'apparecchio. La pulizia e la manutenzione di competenza dell'utente non devono essere eseguite da bambini, a meno che non abbiano un'età di 8 anni o superiore e non siano sorvegliati.

Attenzione

Pericolo di scossa elettrica!

- L'apparecchio può essere collegato a una rete a corrente alternata soltanto con una presa con messa a terra installata a norma. Accertarsi che il sistema del conduttore di protezione dell'impianto elettrico domestico sia installato a norma.
- Collegare e usare l'apparecchio solo rispettando i dati della targhetta d'identificazione.
- Usare l'apparecchio solo se il cavo di alimentazione e l'apparecchio stesso non presentano danni.
- Al fine di evitare pericoli, le riparazioni dell'apparecchio, come ad es. la sostituzione del cavo di collegamento alla rete, devono essere eseguite solo dal nostro servizio assistenza clienti.
- Non immergere mai l'apparecchio o il cavo d'alimentazione in acqua.
- In caso di guasto staccare immediatamente la spina di rete o staccare la corrente.

⚠ Attenzione

Pericoli dovuti ai campi magnetici!

L'apparecchio contiene magneti permanenti che possono interferire con gli apparecchi elettromedicali, quali pacemaker o pompe di insulina. Si invitano i portatori di apparecchi elettromedicali a mantenere una distanza minima di 10 cm dall'apparecchio e dai seguenti componenti quando rimossi: recipiente del latte, sistema per il latte, serbatoio dell'acqua e unità d'infusione.

⚠ Attenzione

Pericolo di soffocamento!

- Non lasciare che i bambini giochino con il materiale di imballaggio.
- Riporre al sicuro i piccoli componenti per evitare che vengano inghiottiti.

⚠ Attenzione

Pericolo di lesioni!

- Non inserire le dita nel macinacaffè.
- L'uso improprio dell'apparecchio può causare lesioni.

⚠ Attenzione

Pericolo di ustioni!

- L'erogatore bevanda diventa molto caldo. Dopo l'utilizzo, prima di toccare l'apparecchio, lasciarlo raffreddare.

⚠ Attenzione

Pericolo di ustioni (Home Connect)!

Un avvio a distanza incontrollato potrebbe provocare ustioni a terzi se durante l'erogazione della bevanda stanno toccando l'erogatore del caffè. Prima di procedere con l'avvio a distanza accertarsi pertanto che ciò non costituisca pericolo per le persone, in particolare per i bambini piccoli, o per le cose.

Panoramica

(Vedere le figure da **B** a **E**)

- 1 Porta dell'apparecchio**
 - a Maniglia sagomata (per l'apertura della porta)
 - b Griglia di sgocciolamento
- 2 Display**
- 3 Elementi di comando**
- 4 Sistema di erogazione (caffè, latte, acqua calda), regolabile in altezza**
 - a Coperchio
- 5 Sistema per il latte**
 - a Leva a scatto
 - b Erogatore bevanda (parte superiore, parte inferiore)
 - c Tubicino del latte (2 pezzi)
 - d Pezzo di collegamento in metallo (per supporto magnetico)
- 6 Interruttore di alimentazione [O/I] (alimentazione di corrente)**
- 7 Cassetto accessori (per le istruzioni brevi e gli accessori)**
 - a Istruzioni brevi
 - b Dosatore del caffè macinato
 - c Striscia per la misurazione della durezza dell'acqua
 - d Tubicino del latte (set)
- 8 Serbatoio dell'acqua rimovibile**
 - a Coperchio del serbatoio dell'acqua
- 9 Contenitore dei chicchi di caffè rimovibile**
 - a Coperchio del contenitore dei chicchi di caffè
- 10 cursore per l'impostazione del grado di macinatura**
- 11 Supporto magnetico (per il pezzo di collegamento)**
- 12 Cassetto per caffè macinato rimovibile (caffè macinato / pastiglie per la pulizia)**
- 13 Supporto (per il tubicino del latte)**
- 14 Coperchio di protezione (per l'unità di infusione)**
- 15 Unità di infusione**
 - a Dispositivo di blocco
 - b Coperchio

16 Leva di espulsione

17 Raccogliocce, estraibile

- a Coperchio del raccogliocce
- b Contenitore per fondi di caffè

18 Vaschetta di raccolta

19 Supporto

- a Tubicino di aspirazione

20 Targhetta identificativa (E.-Nr.; FD)

21 Piano d'appoggio con sensore (per il contenitore del latte)

22 Contenitore del latte

- a Contenitore in acciaio inox
- b Coperchio della parte inferiore
- c Coperchio della parte superiore

i Ulteriori informazioni sull'apparecchio, ad esempio su come cambiare l'angolo di apertura della porta, sono disponibili nelle istruzioni per il montaggio allegate.

Elementi di comando

Per rendere il più semplice possibile l'utilizzo della macchina e allo stesso tempo mettere a disposizione un gran numero di funzioni, la macchina è dotata di un sistema di menu di semplice comprensione. In pochi passi è possibile scegliere tra numerose possibilità.

Interruttore di alimentazione [O/I]

Con l'interruttore di alimentazione [O/I] (aprire la porta) si attiva o disattiva completamente l'apparecchio (l'alimentazione della corrente viene interrotta).

i **Importante:** durante il funzionamento non azionare l'interruttore di alimentazione. Spegner l'apparecchio solo quando questo si trova nella modalità di risparmio, in caso contrario il risciacquo automatico non viene eseguito.

Tasto [on/off]

Premendo il tasto [on/off] si accende l'apparecchio o si attiva la modalità di risparmio. L'apparecchio esegue il risciacquo automaticamente.

L'apparecchio non esegue il risciacquo quando:

- all'accensione è ancora caldo
- prima di spegnerlo non era stato erogato nessun caffè.

L'apparecchio è pronto per l'uso non appena sul display compaiono i simboli per la selezione della bevanda.

Tasto [menu]

Premendo il tasto [menu] si apre il menu. Si possono effettuare impostazioni, richiamare informazioni oppure collegare l'apparecchio a "Home Connect" (vedere il capitolo "Menu").

Tasto [clean]

Premendo il tasto [clean] si apre la selezione dei programmi di servizio. Eseguire il programma desiderato come indicato al capitolo "Programmi di servizio".

Tasto [my☺]

Premendo il tasto [my☺] si apre la selezione "Preparazione bevanda personalizzata". Si possono memorizzare e richiamare impostazioni personalizzate per le bevande al caffè (vedere il capitolo "Bevande personalizzate").

Tasto [☺]

Premendo il tasto [☺] dopo aver selezionato una bevanda si preparano due tazze contemporaneamente (vedere il capitolo "Preparazione di due tazze contemporaneamente").

 Premendo nuovamente [menu], [clean], [my☺] o [☺] si chiude il menu interessato.

Tasto [start/stop]

Premendo [start/stop] si avviano la preparazione di una bevanda o un programma di servizio.

Premendo nuovamente [start/stop] durante la preparazione della bevanda, l'erogazione viene interrotta anticipatamente.

Selettore

Ruotando il selettore si naviga nel display o si modificano i parametri.

Display (touchscreen)

Sul display vengono visualizzate informazioni; toccando il touchscreen si effettuano impostazioni (vedere il capitolo "Display").

Messa in funzione

Informazioni generali

Riempire i corrispondenti contenitori solo con acqua pulita, **fredda**, non addizionata con anidride carbonica e utilizzare esclusivamente chicchi **tostati** (preferibilmente miscele per macchine automatiche da caffè o macchine per caffè espresso). Non usare chicchi di caffè glassati, caramellati o trattati con altri additivi contenenti zucchero, in quanto otturano l'unità di infusione.



Prima di accendere e utilizzare l'apparecchio occorre montarlo e collegarlo conformemente alle istruzioni per il montaggio allegate.

Messa in funzione dell'apparecchio

- Rimuovere le pellicole protettive presenti.



Importante: usare l'apparecchio solo in ambienti privi di gelo. Qualora l'apparecchio venga trasportato o stoccato a temperature inferiori a 0 °C, attendere almeno 3 ore prima di metterlo in funzione.

- Afferrare la porta dell'apparecchio dalla maniglia sagomata e aprirla.
- Estrarre il serbatoio dell'acqua, sciacquarlo e riempirlo con acqua fresca fino al contrassegno "max".
- Reinserrire il serbatoio dell'acqua fino a battuta.
- Rimuovere il contenitore dei chicchi di caffè, riempirlo di chicchi di caffè e reinserrirlo.
- Posizionare l'interruttore di alimentazione su [I] e chiudere la porta dell'apparecchio.

L'apparecchio esegue il risciacquo e si riscalda.

Il display si attiva.

Viene visualizzato “Selezionare lingua”.

- Selezionare la lingua desiderata ruotando il selettore, quindi toccare [Avanti] sul display.

Viene visualizzato “Impostare la durezza dell’acqua”.

i L'impostazione corretta della durezza dell’acqua è importante affinché l’apparecchio possa indicare al momento giusto quando è necessario eseguire la decalcificazione. Il livello predefinito è 4. Se l’abitazione è dotata di un impianto per addolcire l’acqua, impostare la durezza dell’acqua sul livello 3. La durezza dell’acqua può essere chiesta anche presso il locale acquedotto.

- Determinare la durezza dell’acqua con la striscia di test fornita. Immergere per breve tempo la striscia di test in acqua e dopo 1 minuto leggere il risultato.

Livello	Livello di durezza dell’acqua	
	Tedesco (°dH)	Francese (°fH)
1	1-7	1-13
2	8-14	14-25
3	15-21	26-38
4	22-30	39-54

- Regolare la durezza rilevata con il selettore.
- Toccare [>]. Viene visualizzato “Home Connect”.
- Per collegare l’apparecchio alla rete WLAN (rete domestica), toccare [Impostazioni Home Connect].
- Per eseguire il collegamento alla rete WLAN successivamente, toccare [>]. Viene visualizzato “Terminare la configura. ?”.
- Toccare [Conferma]. Le impostazioni della lingua e della durezza dell’acqua sono memorizzate.

i Per la selezione di [Impostazioni Home Connect] leggere la descrizione dettagliata nel capitolo “Home Connect”.

L’apparecchio è pronto per l’uso quando sul display sono visualizzati i simboli delle bevande.

Ogni volta che viene erogata una bevanda la ventola integrata si attiva, per poi spegnersi dopo alcuni minuti.

Al primo uso, dopo l’esecuzione di un programma di servizio e dopo un lungo periodo di inutilizzo dell’apparecchio, la prima bevanda erogata non ha ancora un aroma pieno e non dovrebbe essere consumata. Dopo la messa in funzione della macchina automatica da caffè si ottiene una “crema” schiumosa e solida solo dopo l’erogazione di alcune tazze.

Spegnimento dell’apparecchio

- Premere il tasto [on/off].

L’apparecchio esegue il risciacquo e passa alla modalità di risparmio.

Eccezione: se viene erogata solo acqua calda, l’apparecchio si spegne senza eseguire il risciacquo.

- Per spegnere completamente l’apparecchio, aprire la porta dell’apparecchio e posizionare l’interruttore di alimentazione su [O].

i **Importante:** durante il funzionamento non azionare l’interruttore di alimentazione. Spegnere l’apparecchio solo quando questo si trova nella modalità di risparmio, in caso contrario il risciacquo automatico non viene eseguito.

La macchina automatica da caffè è programmata già in fabbrica con valori standard che garantiscono un funzionamento ottimale. Dopo un periodo di tempo impostato l’apparecchio passa automaticamente alla modalità di risparmio ed esegue il risciacquo (la durata è regolabile, vedere “Spegnimento dopo” nel capitolo “Menu”).

i L'apparecchio è dotato di un sensore. Se è presente un contenitore del latte, quando si passa alla modalità di risparmio viene visualizzato un messaggio sul display. Se nel contenitore è presente del latte, conservarlo in frigorifero.

Display

Sul display vengono visualizzate informazioni; toccando il touchscreen si effettuano impostazioni.

Visualizzazione

Sul display vengono visualizzate le bevande e le impostazioni selezionate e indicati i messaggi relativi allo stato di funzionamento.

Esempi:

Selezione della bevanda







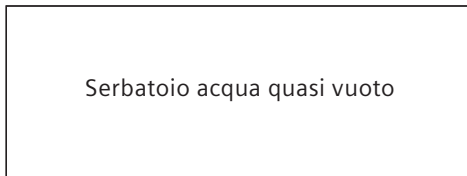

Informazioni

Le informazioni scompaiono quando si preme un tasto o dopo un breve periodo.



Al posto del testo, nella parte in basso a sinistra del display viene visualizzato un piccolo simbolo.

-  Contenitore caffè a chicchi in esaurimento
-  Serbatoio acqua in esaurimento
-  Sostituire il filtro dell'acqua
-  Programma di pulizia necessario
-  Programma di decalcificazione necessario
-  Programma calc'nClean necessario

Richieste di intervento

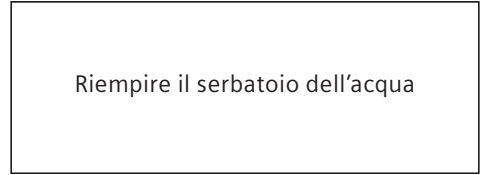

i Una volta eseguita l'operazione necessaria, ad es. il serbatoio dell'acqua è stato riempito, il relativo messaggio e il simbolo scompaiono.

Comando

Nel display si naviga toccando i testi o i simboli e ruotando il selettore (per un esempio vedere il capitolo "Personalizzazione delle bevande").

Quando si tocca il display viene emesso un segnale acustico. Il segnale acustico può essere attivato o disattivato (vedere il capitolo "Menu – Volume tasti").

Preparazione delle bevande

Questa macchina automatica funziona con chicchi di caffè o caffè macinato (ma non con caffè solubile).

Se si utilizzano i chicchi, questi ultimi vengono macinati freschi per ogni infusione. Per una qualità ottimale della bevanda, conservare i chicchi in un contenitore chiuso in un luogo fresco.

i **Importante:** riempire il serbatoio dell'acqua ogni giorno con acqua fresca, non addizionata di anidride carbonica. Il serbatoio dell'acqua dovrebbe sempre contenere una quantità di acqua sufficiente per garantire il funzionamento dell'apparecchio.

Consiglio: preriscaldare la o le tazze, in particolare le tazze spesse da espresso, ad esempio con acqua bollente.

i In alcune impostazioni il caffè viene preparato in due fasi (vedere il capitolo “aromaDouble Shot” oppure “Preparazione di due tazze contemporaneamente”). Attendere fino al termine dell’operazione.

Selezione della bevanda

Ruotando il selettore si possono selezionare diverse bevande:

Il simbolo della bevanda selezionata viene visualizzato al centro. Il nome della bevanda e i valori impostati ad es. per l’intensità del caffè e la quantità sono visualizzati nella riga superiore.



Si possono selezionare le bevande seguenti:

- Ristretto
- Espresso
- Espresso macchiato
- Caffè
- Cappuccino
- Latte macchiato
- Caffelatte
- Schiuma latte
- Latte caldo
- Acqua calda

La bevanda selezionata può essere preparata direttamente con i valori preimpostati, oppure può essere prima adattata al gusto personale.

Personalizzazione delle bevande

Toccando [Adatta] sul display, in base alla bevanda vengono visualizzati diversi campi da regolare.

Il campo in cui è possibile cambiare i valori è posto su un fondo più scuro.

Un esempio

I valori per una tazza di “Caffè” possono essere modificati come segue:

- Selezionare “Caffè” con il selettore.



- Toccare [Adatta].

Vengono visualizzati i campi con i valori preimpostati. Il campo attivo, ad es. [0], è di colore scuro.

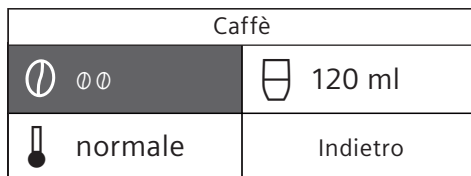

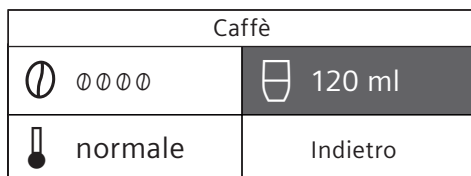

- Servendosi del selettore impostare l’intensità del caffè desiderata, ad es. “00000” (forte).
- Toccare il campo [0]

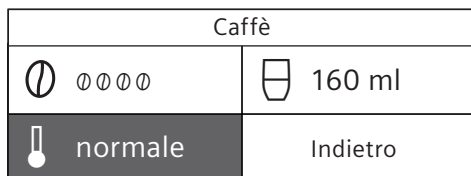

- Servendosi del selettore, selezionare la quantità di caffè desiderata, ad es. “160ml”.
- Toccare il campo [0].



- Mediante il selettore, impostare la temperatura desiderata, ad es. "alta".

Caffè	
 00000	 160 ml
 alta	Indietro

- Per memorizzare le impostazioni toccare [Indietro] o avviare l'erogazione di una bevanda.

i Le possibilità di regolazione variano a seconda del tipo di bevanda. Per le bevande al caffè è possibile regolare ad es. l'intensità, la temperatura e la quantità, per il latte soltanto la quantità.

Sono possibili le impostazioni seguenti:

Intensità del caffè

- 0 molto leggero
- 00 leggero
- 000 normale
- 0000 forte
- 00000 molto forte
- 2x0 aromaDouble Shot forte
- 2x00 aromaDouble Shot forte+
- 2x000 aromaDouble Shot forte++



i aromaDouble Shot

Un'infusione prolungata del caffè provoca un gusto più amaro e la formazione di aromi indesiderati, che ne compromettono sapore e digeribilità. Per un caffè extra forte, l'apparecchio dispone di una funzione speciale aromaDouble Shot. A metà preparazione i chicchi di caffè vengono nuovamente macinati e infusi in modo da rilasciare solo gli aromi gustosi e ben digeribili.

La funzione aromaDouble Shot non è disponibile per Ristretto ed Espresso Macchiato e per la preparazione con caffè macinato.

Temperatura della bevanda

Valori per le bevande al caffè:

-  normale
-  alta
-  molto alta

Valori per l'acqua calda:

- 70°C Tè bianco
- 80°C Tè verde
- 90°C Tè nero
- Max. tisana fruttata

Quantità

 La quantità differisce a seconda del tipo di bevanda; può essere impostata a intervalli in ml.

i Per il latte, la quantità erogata può variare a seconda della qualità del prodotto.

Se entro circa 30 secondi non viene eseguita nessuna operazione, l'apparecchio esce automaticamente dalla modalità di impostazione. Le impostazioni effettuate vengono memorizzate automaticamente.

Preparazione con chicchi di caffè

L'apparecchio deve essere pronto per l'uso.

- Disporre una tazza sotto l'erogatore bevanda.
- Servendosi del selettore, scegliere "Ristretto", "Espresso" o "Caffè".

Sul display vengono visualizzati la bevanda scelta e i valori preimpostati per l'intensità e la quantità per questa bevanda.

0000	Caffè	160 ml
		
Adatta		

i Le impostazioni possono essere modificate come descritto al capitolo “Personalizzazione delle bevande”.

- Premere il tasto [start/stop] per avviare l'erogazione.

Il caffè viene preparato e quindi versato nella tazza.

Premendo nuovamente il tasto [start/stop] è possibile arrestare anticipatamente l'erogazione della bevanda.

Preparazione di bevande con latte

Questa macchina automatica da caffè è dotata di un erogatore bevanda integrato che consente di preparare bevande al caffè con latte o anche schiuma di latte e latte caldo.



Pericolo di scottature!

L'erogatore bevanda diventa molto caldo. Dopo l'utilizzo, prima di toccarlo, lasciarlo raffreddare.

Contenitore del latte

Il contenitore del latte è stato sviluppato appositamente per l'uso in abbinamento a questa macchina automatica da caffè. È pensato esclusivamente per l'utilizzo domestico e per la conservazione del latte nel frigorifero. Il contenitore isolante mantiene freddo il latte freddo per alcune ore.

i **Importante:** Prima di aprire la porta togliere le tazze o i bicchieri per evitare di farli cadere.

Collegamento del contenitore del latte o di un cartone di latte:

- Aprire la porta dell'apparecchio.
- Estrarre il coperchio dell'erogatore bevanda tirandolo in avanti.

- Collegare e fissare i tubicini del latte e il pezzo di collegamento come raffigurato.

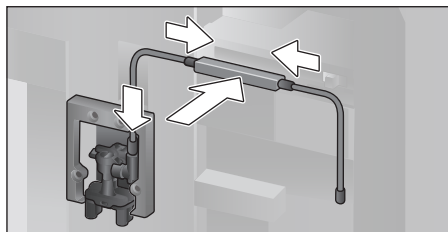

- Agendo da davanti, applicare saldamente il coperchio sull'erogatore bevanda.
- Inserire il tubicino di aspirazione nel contenitore per il latte o nel cartone del latte.

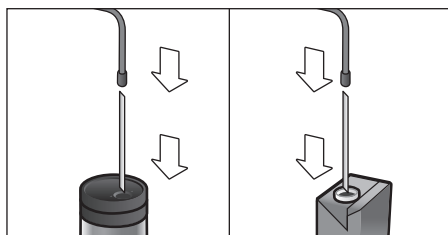

- Chiudere la porta dell'apparecchio.

i Per ottenere una schiuma di latte ottimale, utilizzare preferibilmente latte freddo con una percentuale minima di grasso dell'1,5%.

I residui secchi di latte sono difficili da rimuovere, pertanto è **assolutamente** necessario pulirli (vedere il capitolo “Pulizia del sistema per il latte”).

Bevande al caffè con latte

- Disporre una tazza o un bicchiere sotto l'erogatore bevanda.
- Servendosi del selettore, scegliere “Espresso macchiato”, “Cappuccino”, “Latte macchiato” o “Caffelatte”.

Sul display vengono visualizzati la bevanda scelta e i valori preimpostati per l'intensità e la quantità per questa bevanda.

i Le impostazioni possono essere modificate come descritto al capitolo “Personalizzazione delle bevande”.

- Premere [start/stop] per avviare l'erogazione.

Dapprima viene erogato il latte nella tazza o nel bicchiere. Quindi viene versato il caffè. Premendo nuovamente il tasto [start/stop] è possibile arrestare anticipatamente la fase corrente dell'operazione.

Schiuma di latte o latte caldo

- Disporre una tazza o un bicchiere sotto l'erogatore bevanda.
- Servendosi del selettore, scegliere "Schiuma latte" oppure "Latte caldo".

 Le impostazioni possono essere modificate come descritto al capitolo "Personalizzazione delle bevande".

- Premere il tasto [start/stop] per avviare l'erogazione.

La schiuma di latte o il latte caldo vengono erogati dall'erogatore bevanda.

Premendo nuovamente il tasto [start/stop] è possibile arrestare anticipatamente la fase corrente dell'operazione.

Preparazione con caffè macinato

 Per la preparazione con caffè macinato l'impostazione dell'intensità del caffè e l'erogazione di due tazze contemporaneamente non sono disponibili.

Importante: Prima di aprire la porta togliere le tazze o i bicchieri per evitare di farli cadere.

L'apparecchio deve essere pronto per l'uso.

- Aprire la porta dell'apparecchio.
- Rimuovere il cassetto per caffè macinato. Il cassetto per il caffè macinato dev'essere asciutto.
- Inserire il caffè macinato (massimo 2 dosatori pieni) senza comprimerlo.

 **Attenzione!** Non versare chicchi interi né caffè solubile.

- Inserire il cassetto per caffè macinato.
- Chiudere la porta dell'apparecchio; sul display viene visualizzato ☑.

 Se entro 90 secondi il caffè non fuoriesce, la camera di infusione si svuota automaticamente al fine di evitare un riempimento eccessivo. L'apparecchio esegue un risciacquo.

- Disporre una tazza sotto l'erogatore bevanda.
- Servendosi del selettore, scegliere una bevanda al caffè oppure una bevanda al caffè con latte.

Sul display vengono visualizzati la bevanda scelta e i valori preimpostati per questa bevanda.

 Le impostazioni possono essere modificate come descritto al capitolo "Personalizzazione delle bevande".

Per le bevande al caffè con latte, osservare quanto indicato al capitolo "Preparazione di bevande con latte".

- Premere il tasto [start/stop] per avviare l'erogazione.

Il caffè viene preparato e quindi versato nella tazza. Se si seleziona una bevanda al caffè con latte, prima viene erogato il latte, poi viene versato il caffè.

 Per erogare un'altra bevanda con caffè macinato ripetere l'operazione.

Prelievo di acqua calda



Pericolo di scottature!

L'erogatore bevanda diventa molto caldo. Dopo l'utilizzo, prima di toccarlo, lasciarlo raffreddare.

L'apparecchio deve essere pronto per l'uso.

- Togliere il tubicino del latte dal contenitore del latte.
- Rimuovere eventuali residui di latte o di caffè dall'erogatore.
- Disporre una tazza o un bicchiere sotto l'erogatore bevanda.
- Selezionare "Acqua calda" con il selettore.

 Le impostazioni possono essere modificate come descritto al capitolo "Personalizzazione delle bevande".

- Premere il tasto [start/stop] per avviare l'erogazione.

- Viene visualizzato il messaggio “Il tubo del latte è stato rimosso dal recipiente?”.
- Se è ancora collegato, togliere il tubicino del latte e toccare [Si] sul display.

L'acqua calda fuoriesce dall'erogatore bevanda.

Premendo nuovamente il tasto [start/stop] è possibile arrestare anticipatamente l'operazione.

Bevande personalizzate

Premendo il tasto [my☞] si apre la selezione delle bevande personalizzate.

Si possono utilizzare fino a 8 posizioni in memoria. Qui è possibile memorizzare le bevande preferite con tutte le relative impostazioni.

i Premendo [my☞] si può uscire dal menu in qualsiasi momento senza salvare.

Creazione o modifica di una bevanda

- Premere il tasto [my☞]. Viene visualizzata la selezione delle posizioni della memoria.



- Servendosi del selettore, selezionare una posizione vuota (tazza vuota) per creare una bevanda oppure una posizione occupata per modificare o eliminare una bevanda preferita.
- Per una posizione vuota selezionare [Crea bevanda], per una posizione occupata selezionare [Modifica bevanda].

i Selezionando [Elimina bevanda] vengono eliminate le impostazioni della posizione di memoria, che è di nuovo vuota.

Si apre il menu per la personalizzazione delle bevande. Viene visualizzata l'ultima bevanda erogata con le ultime impostazioni selezionate.

- Se non si desidera salvare l'ultima bevanda erogata, selezionare un'altra bevanda con il selettore.
- Toccare l'impostazione da modificare e regolare i valori in base alle proprie esigenze servendosi del selettore.

A seconda della selezione sono disponibili altre possibilità di impostazione.

- Toccare [Avanti] per effettuare altre impostazioni.

i Per le bevande con latte è possibile impostare il rapporto tra caffè e latte.

- Le impostazioni possono essere memorizzate con un nome a piacere. Toccare [Salva nome]. Viene visualizzata la maschera per l'inserimento del nome.

3 4 5 6 7 8 9 ' _ < A B C D E F G H I J K									
<	A _ _ _ _ _ _ _ _								✓
Annulla					Salva				

- Con il selettore nella riga più in alto selezionare una lettera o un simbolo.
- Toccare [✓] per confermare la lettera selezionata o [<] per eliminarla.
- Selezionare e confermare le altre lettere o simboli.
- Con [Interruzione] si interrompe l'operazione di inserimento o modifica; viene visualizzato il menu delle bevande.
- Con [Salva] si salva l'inserimento. Si apre il menu di selezione.
- Premere il tasto [my☞] per uscire dal menu.

Selezione ed erogazione di una bevanda personalizzata

- Premere il tasto [my☞]. Viene visualizzata la selezione delle posizioni della memoria.
- Selezionare la posizione di memoria desiderata con il selettore.

- Disporre una tazza o un bicchiere sotto l'erogatore bevanda.
- Premere il tasto [start/stop] per avviare l'erogazione.

Preparazione di due tazze contemporaneamente

Premendo il tasto [] si preparano contemporaneamente due tazze della bevanda selezionata. L'impostazione viene visualizzata con un secondo simbolo a forma di tazza e come testo, ad es. "2x Espresso".

- Selezionare la bevanda desiderata servendosi del selettore.
- Premere il tasto [].
- Posizionare due tazze a sinistra e a destra sotto l'erogatore bevanda.
- Premere il tasto [start/stop] per avviare l'erogazione.

La bevanda selezionata viene preparata e distribuita tra le due tazze.



 La bevanda viene preparata in due fasi (due macinature). Attendere fino al termine dell'operazione.

Per le impostazioni "aromaDouble Shot" o "Caffè in polv." l'erogazione di due tazze contemporaneamente non è disponibile.

Regolazione del grado di macinatura

Questa macchina automatica da caffè è dotata di un macinacaffè regolabile che consente di regolare il grado di macinatura del caffè.

- Aprire la porta dell'apparecchio.

- Tramite il cursore, scegliere il grado di macinatura del caffè tra fine  e grosso .

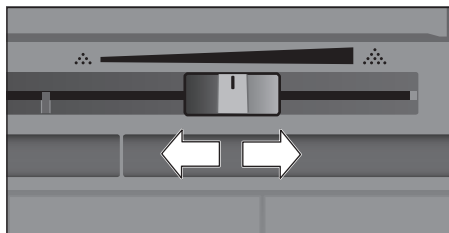

- Richiudere la porta dell'apparecchio.

 Per i chicchi di caffè tostati più scuri, impostare un grado di macinatura più fine, per i chicchi tostati più chiari impostare un grado di macinatura più grosso.

Consiglio: apportare solo piccoli cambiamenti all'impostazione del grado di macinatura.

La nuova impostazione è effettiva solo a partire dalla seconda tazza di caffè.

Se sul display viene visualizzato il messaggio "Aumentare il grado di macinatura" i chicchi di caffè vengono macinati troppo fini.

Regolare un grado di macinatura più grosso.

Sicurezza bambini

Esiste la possibilità di bloccare l'apparecchio per proteggere i bambini da ustioni e scottature.

- Tenere premuto il tasto [menu] per almeno 4 secondi. Sul display compare brevemente "Sicurezza bambini attivata". Ora non è più possibile eseguire nessuna operazione, solo [on/off] può essere azionato.
- Per disattivare la sicurezza bambini, tenere premuto il tasto [menu] per almeno 4 secondi. Sul display compare brevemente "Sicurezza bambini disattivata".

Menu

Il menu serve per modificare le impostazioni, visualizzare informazioni o avviare processi.

- Per aprire il menu premere il tasto [menu].

Sul display vengono visualizzate le diverse possibilità di impostazione.

Navigazione nel menu

Toccando [<] e [>] si possono selezionare le diverse possibilità di regolazione, ad es. "Lingua".

Tramite il selettore si possono effettuare le impostazioni, ad es. "Italiano".



Ad esempio:

Per impostare lo spegnimento automatico dell'apparecchio dopo 15 minuti:

- Premere il tasto [menu]. Si apre il menu.
- Toccare [>] finché sul display non viene visualizzato "Spegnimento dopo".
- Ruotare il selettore e selezionare "0h 15min".
- Premere il tasto [menu]. Viene visualizzato "Salvare le modifiche?".
- Toccare [Salva]. L'impostazione è memorizzata.

Sul display viene visualizzata la selezione della bevanda.

-  Premendo il tasto [menu] si può uscire dal menu in qualsiasi momento. Se dopo ca. 30 secondi non viene effettuato nessun inserimento, il menu si chiude automaticamente senza salvare le impostazioni.

Si possono effettuare le seguenti impostazioni:

Lingua

Impostazione della lingua in cui sono visualizzati i testi del display.

Durezza dell'acqua

Regolazione in base alla durezza dell'acqua locale. Si può scegliere un livello compreso tra "1 (dolce)" e "4 (molto dura)". La durezza dell'acqua predefinita è "4 (molto dura)".

-  L'impostazione corretta della durezza dell'acqua è importante affinché l'apparecchio possa indicare al momento giusto quando è necessario eseguire la decalcificazione.

La durezza dell'acqua può essere determinata con la striscia di test fornita in dotazione, oppure ci si può rivolgere alla società locale di distribuzione dell'acqua. Se l'abitazione è dotata di un impianto per addolcire l'acqua, impostare "Addolcitore".

Filtro dell'acqua

Se viene inserito, sostituito o rimosso un filtro dell'acqua, nel menu si deve effettuare l'impostazione corrispondente "Inserimento", "Sostituzione" o "Rimozione".

-  Un filtro dell'acqua riduce i depositi di calcare e le impurità nell'acqua e migliora il gusto del caffè. I filtri dell'acqua sono reperibili presso i rivenditori oppure possono essere richiesti al servizio di assistenza clienti (vedere il capitolo "Accessori").

Per inserire o sostituire il filtro dell'acqua: prima di usare un filtro dell'acqua nuovo, lavarlo.

- Servendosi del selettore selezionare "Inserimento" oppure "Sostituzione".

- Inserire il filtro dell'acqua nell'alloggiamento del serbatoio dell'acqua.

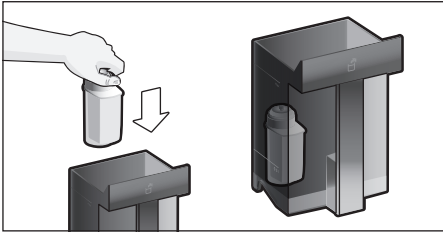

- Riempire d'acqua il serbatoio dell'acqua fino al contrassegno "max".
- Togliere il tubicino del latte dal contenitore del latte e chiudere la porta.

i **Attenzione:** non schiacciare il tubicino nella porta.

- Collocare un recipiente con volume di 0,5l sotto l'erogatore bevanda.
- Premere il tasto [start/stop].
L'acqua scorre ora attraverso il filtro per risciacquarlo.
- Quindi svuotare il recipiente.
L'apparecchio è di nuovo pronto per l'uso.

i Contemporaneamente al risciacquo del filtro è stata attivata l'impostazione per la visualizzazione del messaggio di sostituzione del filtro.

Quando viene visualizzato "Sostituire il filtro dell'acqua" o al più tardi dopo 2 mesi l'efficacia del filtro è esaurita. Il filtro deve essere sostituito per ragioni igieniche e affinché l'apparecchio non presenti calcificazioni (l'apparecchio può danneggiarsi).

- Se non viene inserito un nuovo filtro, selezionare l'impostazione "Rimozione" e premere il tasto [start/stop].

Viene visualizzato "Rimuovere il filtro, reinserire il serbatoio dell'acqua, chiudere lo sportello".

i Se l'apparecchio è rimasto inattivo per un periodo prolungato (es. durante le vacanze), prima dell'uso si dovrebbe eseguire il risciacquo del filtro inserito. Per fare ciò è sufficiente prelevare una tazza di acqua calda.

Per informazioni dettagliate sul filtro dell'acqua, consultare le istruzioni del filtro allegate.

Home Connect

Impostazioni per il collegamento alla rete WLAN (rete domestica) e a dispositivi mobili (vedere il capitolo "Home Connect").

Spegnimento dopo

Impostazione dell'intervallo di tempo a seguito del quale l'apparecchio esegue automaticamente il risciacquo e si spegne dopo la preparazione dell'ultima bevanda. Può essere selezionato un valore compreso tra 15 minuti e 8 ore. L'intervallo di tempo predefinito è di 30 minuti.

Illuminazione

Regolazione dell'illuminazione dell'erogatore bevanda. Si può scegliere tra "Acceso", "Durante l'uso" o "Spento".

Intensità dell'illuminazione

Regolazione dell'intensità dell'illuminazione dell'erogatore bevanda. Si può scegliere un valore da "Livello 1" a "Livello 10".

Luminosità display

Regolazione della luminosità del display.

Volume tasti

Attivazione o disattivazione dei segnali acustici.

Indicatore dell'ora

Visualizzazione di ora e data "OFF" o "Digitale" (ON).

Le relative impostazioni possono essere inserite sotto le voci successive del menù.

i Se l'apparecchio viene disattivato tramite l'interruttore di alimentazione o in caso di interruzione di corrente, le impostazioni di ora e data vanno perse.

Ora

Impostare l'ora attuale.

Data-giorno

Impostare il giorno attuale.

Data-mese

Impostare il mese attuale.

Data-anno

Impostare l'anno attuale.

Protezione antigelo

Programma di servizio volto a evitare danni dovuti al gelo durante il trasporto e l'immagazzinamento.

L'apparecchio viene completamente svuotato.

- Toccare [Avvia] per avviare il programma.
- Svuotare il serbatoio dell'acqua e riempirlo di nuovo.
- Se presente, rimuovere il contenitore del latte e chiudere la porta.

L'apparecchio svuota automaticamente il sistema di tubi.

- Svuotare il raccogliocce e reinserirlo.

Info bevande

Indica quante bevande sono state preparate dalla messa in funzione.

- Toccare [Mostra] per visualizzare le informazioni.

Impostazioni predefinite

È possibile cancellare le impostazioni personalizzate e ripristinare le impostazioni predefinite.

- Selezionare "Reset" con il selettore. Viene visualizzato "Procedere con il reset?".
- Confermare con [Reset] oppure annullare con [Interruzione].

Home Connect

Questa macchina automatica da caffè è dotata di connessione Wi-Fi e può essere comandata a distanza con un dispositivo mobile (ad es. tablet, smartphone). L'app Home Connect offre funzioni aggiuntive che integrano in modo ottimale l'apparecchio collegato in rete.

Se non è collegato alla rete WLAN (rete domestica), l'apparecchio funziona come una macchina automatica da caffè senza collegamento alla rete e può essere comandato dal display come di consueto.



Osservare le avvertenze di sicurezza riportate all'inizio delle presenti istruzioni per l'uso e accertarsi che vengano rispettate quando l'apparecchio viene utilizzato mediante l'app Home Connect e non si è a casa. Osservare anche le avvertenze presenti nell'app Home Connect.

I comandi impartiti direttamente sull'apparecchio hanno sempre la priorità; quando l'apparecchio viene comandato direttamente, i comandi tramite l'app Home Connect non sono disponibili.

Impostazione

Per poter eseguire le impostazioni mediante Home Connect, l'app Home Connect deve essere installata su un dispositivo mobile (ad es. tablet, smartphone). Osservare pertanto la documentazione fornita in dotazione di Home Connect.

Seguire i passi indicati all'interno dell'app per eseguire le impostazioni.

La registrazione dell'apparecchio nella rete WLAN al momento della messa in funzione della macchina automatica da caffè può essere eseguita direttamente oppure tramite il menu (toccare prima il tasto [menu] per aprire il menu):

- Toccare il tasto con la freccia [>] finché sul display non viene visualizzato "Home Connect".
- Toccare [Impostazioni Home Connect].

- Toccare [Wi-Fi spento] per avviare il collegamento wireless. Sul display compare "Wi-Fi acceso".
- Toccare [Collegare rete elettrica]. Viene visualizzata la selezione [Collega automaticamente] e [Collega manualmente].



Se il router è dotato di funzionalità WPS selezionare [Collega automaticamente].

Collegamento automatico alla rete WLAN (rete domestica)

- Toccare [Collega automaticamente]. Sul display viene visualizzato [Collegamento rete automatico].
- Entro pochi minuti premere il tasto WPS sul router della rete domestica e attendere finché sul display della macchina automatica da caffè non viene visualizzato "Collegamento rete con succ.".
- Aprire l'app sul dispositivo mobile.
- Toccare [Avanti].
- Toccare [Collegare all'App]. La macchina automatica da caffè si collega all'app.
- Attendere finché sul display non si illumina brevemente [Collegamento con app con succ.].
- Toccare [Avvio a distanza]. Viene visualizzato un messaggio d'avviso.
- Toccare [Avanti] e leggere il messaggio d'avviso.
- Toccare [Conferma].

Ora è possibile utilizzare tutte le funzioni dell'app per comandare la macchina automatica da caffè con il dispositivo mobile.



Selezionando [Avvio a distanza] - [Disattivata], nell'app Home Connect vengono visualizzati esclusivamente gli stati di funzionamento della macchina automatica da caffè. È possibile effettuare impostazioni, ma non avviare l'erogazione delle bevande.

Collegamento manuale alla rete WLAN (rete domestica)

- Toccare [Collega manualmente]. La macchina automatica da caffè configura una propria rete WLAN alla quale è possibile accedere con il tablet o lo smartphone. Sul display sono indicati il SSID (il nome) e la key (password) di questa rete.
- Registrare il dispositivo mobile nella rete della macchina automatica da caffè con il SSID "HomeConnect" e la key "HomeConnect".
- Avviare l'app sul dispositivo mobile e seguire le istruzioni per l'accesso alla rete indicate nell'app e nella documentazione fornita di Home Connect.

La procedura di accesso è terminata quando sul display della macchina automatica da caffè si illumina brevemente "Collegamento rete con succ.".

- Toccare [Avanti].
- Toccare [Collegare all'App]. La macchina automatica da caffè si collega all'app.
- Attendere finché sul display non si illumina brevemente [Collegamento con app con succ.].
- Toccare [Avvio a distanza]. Viene visualizzato un messaggio d'avviso.
- Toccare [Avanti] e leggere il messaggio d'avviso.
- Toccare [Conferma].

Ora è possibile utilizzare tutte le funzioni dell'app per comandare la macchina automatica da caffè con il dispositivo mobile.



Selezionando [Avvio a distanza] - [Disattivata], nell'app Home Connect vengono visualizzati esclusivamente gli stati di funzionamento della macchina automatica da caffè. È possibile effettuare impostazioni, ma non avviare l'erogazione delle bevande.

Attivazione e disattivazione del Wi-Fi

Il Wi-Fi può essere attivato o disattivato (ad es. durante le vacanze).

 Le informazioni della rete vengono conservate anche dopo la disattivazione.

Dopo l'attivazione attendere alcuni secondi finché la macchina automatica da caffè non si è ricollegata alla rete WLAN.

L'apparecchio, collegato alla rete e in modalità stand-by, necessita al massimo di 2 W.

- Premere il tasto A per aprire il menu.
- Toccare il tasto con la freccia [>] finché sul display non viene visualizzato "Home Connect".
- Toccare [Impostazioni Home Connect].
- Toccare [Wi-Fi] per attivare o disattivare il Wi-Fi.

Altre impostazioni

Home Connect può essere personalizzato in qualsiasi momento in base alle proprie esigenze.

Nota: la macchina automatica da caffè deve essere collegata alla rete WLAN.

Scollegamento dalla rete

La macchina automatica da caffè può essere scollegata dalla rete WLAN in qualsiasi momento.

 Quando la macchina automatica da caffè è scollegata dalla rete WLAN non è possibile comandarla mediante Home Connect.

- Premere il tasto A per aprire il menu.
 - Toccare il tasto con la freccia [>] finché sul display non viene visualizzato "Home Connect".
 - Toccare [Impostazioni Home Connect].
 - Toccare [Staccare dalla rete elettrica].
- Il collegamento alla rete e all'app è staccato. Il Wi-Fi e l'avvio a distanza sono disattivati.



I dati della rete WLAN vengono eliminati.

Collegamento con l'app

L'app Home Connect può essere installata su tutti i dispositivi mobili desiderati, collegandoli alla macchina automatica da caffè. La macchina automatica da caffè deve già essere collegata alla rete WLAN.

- Aprire l'app sul dispositivo mobile.
- Premere il tasto A per aprire il menu.
- Toccare il tasto con la freccia [>] finché sul display non viene visualizzato "Home Connect".
- Toccare [Impostazioni Home Connect].
- Toccare [Avanti].
- Toccare [Collegare all'App] per collegare l'apparecchio all'app.

Avvio a distanza

Per avviare ad esempio l'erogazione di una bevanda sulla macchina automatica da caffè tramite un dispositivo mobile occorre attivare l'avvio a distanza.



Pericolo di ustioni!

Un avvio a distanza incontrollato potrebbe provocare ustioni a terzi se durante l'erogazione della bevanda stanno toccando l'erogatore del caffè. Prima di procedere con l'avvio a distanza accertarsi pertanto che ciò non costituisca pericolo per le persone, in particolare per i bambini piccoli, o per le cose.



Il campo di testo [Avvio a distanza] è visibile soltanto se il collegamento con Home Connect è stato completato.

Se l'avvio a distanza è disattivato, nell'app Home Connect vengono visualizzati esclusivamente gli stati di funzionamento della macchina automatica da caffè.

- Premere il tasto A per aprire il menu.
- Toccare il tasto con la freccia [>] finché sul display non viene visualizzato "Home Connect".
- Toccare [Impostazioni Home Connect].

- Toccare [Avanti].
- Toccare [Avvio a distanza] per attivare o disattivare la funzione di avvio a distanza.

Informazioni sull'apparecchio

Visualizzazione di informazioni sulla rete e sull'apparecchio

- Premere il tasto A per aprire il menu.
- Toccare il tasto con la freccia [>] finché sul display non viene visualizzato "Home Connect".
- Toccare [Impostazioni Home Connect].
- Toccare [Avanti].
- Toccare [Info apparecchio]. Per alcuni secondi vengono visualizzati SSID, indirizzo MAC e numero di serie dell'apparecchio.

Avvertenze sulla protezione dei dati

Con il primo collegamento della macchina automatica da caffè a una rete WLAN connessa a Internet, la macchina trasmette le seguenti categorie di dati al server Home Connect (prima registrazione):

- Identificativo univoco dell'apparecchio (costituito dal codice dell'apparecchio e dall'indirizzo MAC del modulo di comunicazione Wi-Fi installato).
- Certificato di sicurezza del modulo di comunicazione Wi-Fi (per la protezione informatica della connessione).
- La versione attuale del software e dell'hardware della macchina automatica da caffè.
- Lo stato di un eventuale ripristino precedente delle impostazioni di fabbrica.

La prima registrazione prepara l'apparecchio per l'utilizzo delle funzionalità di Home Connect ed è necessaria soltanto nel momento in cui si desidera utilizzare le funzionalità di Home Connect per la prima volta.

- i** Osservare che le funzionalità di Home Connect sono utilizzabili solo in abbinamento all'app Home Connect. Le informazioni sulla protezione dei dati possono essere richiamate nell'app Home Connect.

Dichiarazione di conformità

Con la presente BSH Hausgeräte GmbH dichiara che l'apparecchio con funzionalità Home Connect è conforme ai requisiti fondamentali e alle disposizioni relative alla direttiva 1999/5/CE. Una dichiarazione di conformità dettagliata R&TTE è consultabile su Internet, sul sito www.siemens-home.com alla pagina del prodotto nei documenti supplementari.

Pulizia e cura quotidiana



Pericolo di scossa elettrica!

Non immergere mai l'apparecchio in acqua. Non pulire con il vapore.

- Pulire l'esterno dell'apparecchio con un panno morbido umido.
- Pulire il display con un panno in microfibra.
- Non impiegare detersivi a base d'alcol.
- Non usare panni o detersivi abrasivi.

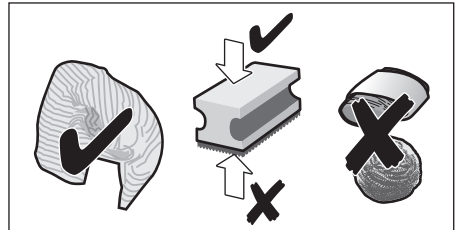

- Rimuovere sempre subito eventuali residui di calcare, caffè, latte, detersivo e decalcificante. Sotto questi residui si può formare corrosione.

i I panni in spugna nuovi possono contenere sali che possono causare ruggine sull'acciaio inossidabile. Pertanto lavarli accuratamente prima dell'uso.

- Aprire lo sportello e estrarre il raccogli-gocce tirandolo in avanti.
- Rimuovere il coperchio del raccogli-gocce e il contenitore per fondi di caffè.
- Svuotare i singoli elementi, lavarli e asciugarli.

i **Importante:** Il raccogli-gocce e il contenitore per fondi di caffè devono essere svuotati e puliti tutti i giorni per evitare la formazione di depositi.

- Rimuovere il cassetto per caffè macinato, pulirlo sotto acqua corrente e asciugarlo bene.

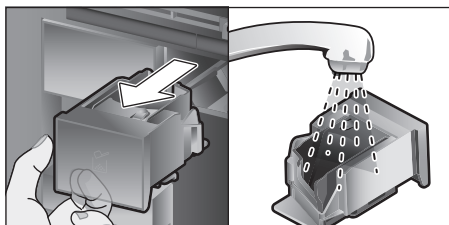

- Pulire l'interno dell'apparecchio (alloggiamento del raccogliocce e del cassetto per caffè macinato), pulire e asciugare la vaschetta di raccolta.
- Inserire le parti asciutte come ad es. il cassetto per caffè macinato.



Non mettere in lavastoviglie i seguenti componenti:

cassetto accessori, serbatoio dell'acqua, coperchio del serbatoio dell'acqua, coperchio dell'erogatore bevanda, contenitore dei chicchi di caffè, coperchio del contenitore dei chicchi di caffè, pezzo di collegamento in metallo, cassetto per caffè macinato, coperchio di protezione dell'unità di infusione, unità di infusione e contenitore del latte.



In lavastoviglie possono essere lavati i seguenti componenti:

Griglia di sgocciolamento, vaschetta di raccolta, raccogliocce, coperchio del raccogliocce, contenitore per fondi di caffè, tubicini del latte, tubicini di aspirazione, elementi dell'erogatore bevanda, dosatore ed elementi del coperchio del contenitore del latte.

- i** Se l'apparecchio viene acceso a freddo o spento dopo l'erogazione di caffè, esegue automaticamente il risciacquo. Il sistema si pulisce così da solo.

- i** **Importante:** se l'apparecchio non è stato utilizzato per lungo tempo (ad es. dopo una vacanza), prima di riutilizzarlo è necessario eseguire una pulizia a fondo dell'intero apparecchio, anche del sistema per il latte, del cassetto per caffè macinato e dell'unità di infusione.

Pulizia del sistema per il latte

Il sistema per il latte viene pulito automaticamente con un breve getto di vapore subito dopo la preparazione di una bevanda al latte.

- i** **Consiglio:** per una pulizia particolarmente accurata è possibile lavare il sistema per il latte anche con acqua (vedere il capitolo "Lavaggio del sistema per il latte").

Importante: pulire manualmente il sistema per il latte una volta la settimana, anche più spesso se necessario (vedere il capitolo "Pulizia manuale del sistema per il latte").



Pericolo di scottature!

L'erogatore bevanda diventa molto caldo. Dopo l'utilizzo, prima di toccarlo, lasciarlo raffreddare.

Lavaggio del sistema per il latte

- Premere il tasto [clean] e selezionare "Lavaggio sistema latte" con il selettore.
- Premere il tasto [start/stop], il programma si avvia.
- Aprire lo sportello e rimuovere il tubicino di aspirazione dal contenitore per latte.
- Pulire il tubicino di aspirazione e inserirne l'estremità nel foro del contenitore per fondi di caffè.

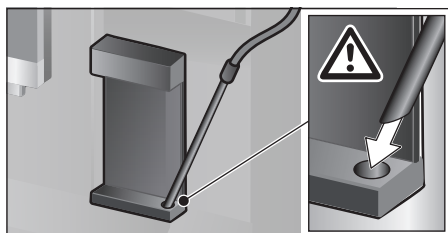

- Chiudere la porta. Prestare attenzione a non schiacciare il tubicino del latte.
 - Disporre un bicchiere vuoto sotto l'erogatore bevanda.
 - Premere il tasto [start/stop].
- Il sistema per il latte viene risciacquato con acqua.
- Quindi svuotare il bicchiere.
 - Premere [clean] per uscire dal programma.

Pulizia manuale del sistema per il latte

Smontare il sistema per il latte per pulirlo:

- Spingere l'erogatore bevanda completamente verso il basso e togliere il coperchio tirandolo in avanti.
- Premere verso il basso la leva a scatto a sinistra dell'erogatore bevanda e, tenendolo diritto, estrarre l'erogatore bevanda tirandolo in avanti.

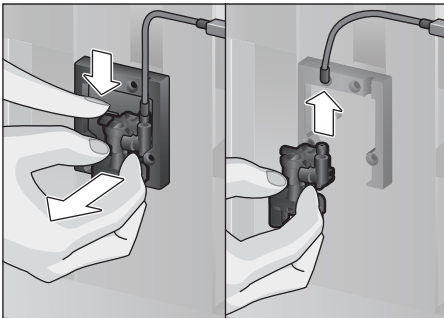

- Estrarre il tubicino del latte. Smontare la parte superiore e la parte inferiore dell'erogatore bevanda.

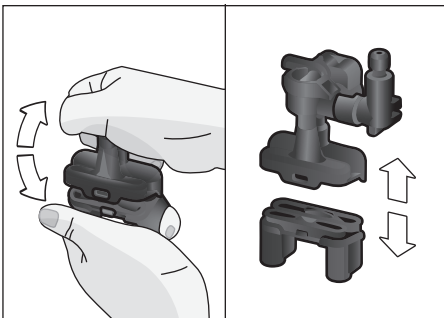

- Staccare i tubicini del latte, il pezzo di collegamento e il tubicino di aspirazione.

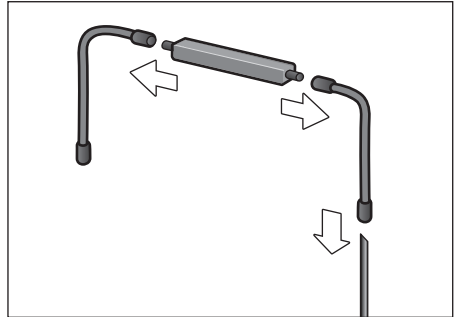

- Pulire gli elementi con detersivo e un panno morbido.
- Risciacquare tutte le parti con acqua pulita e asciugarle.



Tutti i pezzi del sistema per il latte possono anche essere lavati in lavastoviglie.

- Rimontare gli elementi (vedere anche le istruzioni brevi).

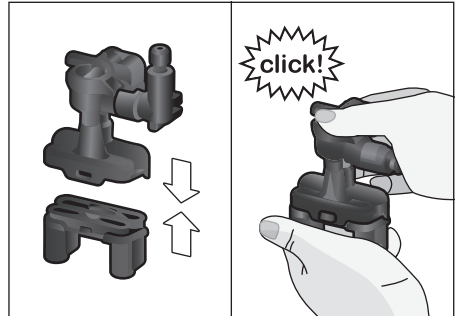

- Agendo da davanti, inserire l'erogatore bevanda sui tre raccordi.
- Applicare il coperchio.

Pulizia del contenitore del latte

Per motivi di igiene il contenitore del latte deve essere pulito regolarmente. Solo gli elementi del coperchio sono idonei per il lavaggio in lavastoviglie. Pulire il contenitore del latte in acciaio inossidabile a mano con un detergente delicato.

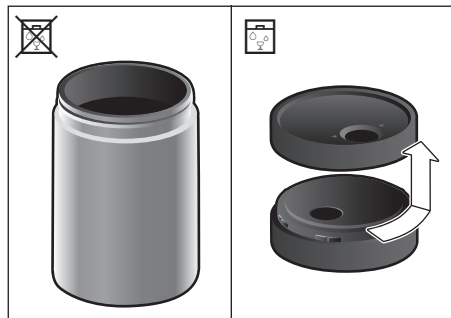

Pulizia dell'unità di infusione

(vedere anche le istruzioni brevi)
Oltre al programma di pulizia automatica, si dovrebbe estrarre l'unità di infusione per pulirla ad intervalli regolari.

- Aprire la porta dell'apparecchio.
- Spegnerne completamente l'apparecchio con l'interruttore di alimentazione [O/I].
- Togliere il coperchio di protezione dell'unità di infusione.
- Togliere il contenitore per fondi di caffè.
- Spingere il dispositivo di blocco rosso sull'unità di infusione completamente a sinistra su .
- Spingere la leva di espulsione completamente verso il basso. L'unità di infusione viene liberata.
- Afferrare l'unità di infusione dalle maniglie sagomate ed estrarla con cautela.

- Rimuovere il coperchio dell'unità di infusione e pulire bene l'unità di infusione sotto acqua corrente.

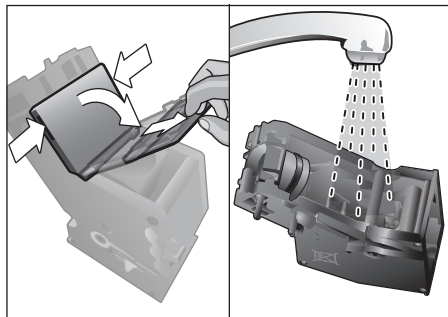

- Pulire a fondo il filtro dell'unità di infusione tenendolo sotto il getto dell'acqua.

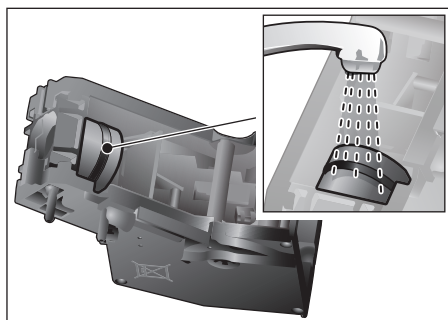

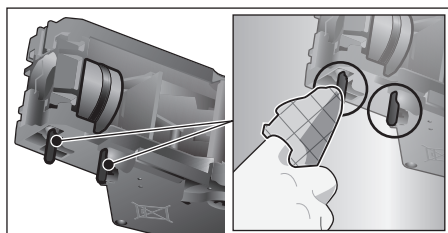

- Pulire a fondo i rubinetti di collegamento dell'unità di infusione.



-  **Importante:** lavare senza detersivo e non mettere in lavastoviglie.

- Pulire a fondo il vano interno dell'apparecchio con un panno umido e rimuovere gli eventuali residui di caffè.
- Far asciugare l'unità di infusione e il vano interno dell'apparecchio.
- Riapplicare il coperchio sull'unità di infusione.

- Spingere l'unità di infusione nell'apparecchio fino al suo incastro e premere al centro fino a sentire uno scatto.

 **Importante:** prima dell'inserimento il dispositivo di blocco rosso deve essere tutto a sinistra su  (vedere la figura E).

- Spingere la leva di espulsione completamente verso l'alto e il dispositivo di blocco rosso completamente a destra su .
- Inserire il contenitore per fondi di caffè.
- Riapplicare il coperchio di protezione.
- Chiudere la porta dell'apparecchio.

Programmi di servizio

(vedere anche le istruzioni brevi)

A determinati intervalli sul display viene visualizzato:

"Eseguire al più presto il programma di decalcificazione!" oppure

"Eseguire al più presto il programma di pulizia!" oppure

"Eseguire al più presto il programma calc'nClean!".

L'apparecchio deve essere immediatamente pulito o decalcificato con il corrispondente programma. A scelta è possibile riunire i processi di decalcificazione e pulizia tramite la funzione calc'nClean (vedere il capitolo "calc'nClean"). Se il programma di servizio non viene eseguito secondo le istruzioni, l'apparecchio potrebbe danneggiarsi.

 **Importante:** Se l'apparecchio non viene decalcificato in tempo, appare "Programma di decalcificazione in ritardo. A breve l'apparecchio verrà bloccato!". Eseguire subito il processo di decalcificazione seguendo le istruzioni. Se l'apparecchio è bloccato, è possibile riutilizzarlo al termine del processo di decalcificazione.

Per visualizzare quante bevande possono essere ancora preparate prima di dover eseguire un programma di servizio, procedere come segue:

- Premere il tasto [clean].

- Ruotando il selettore selezionare "Info di servizio".
- Toccare [Mostra] per visualizzare le informazioni.



Attenzione!

Per ogni programma di servizio utilizzare i decalcificanti e i detergenti secondo le istruzioni e osservare le (rispettive) indicazioni di sicurezza. Non interrompere mai il programma di servizio! Non bere i liquidi! Non usare mai aceto, liquidi o sostanze a base di aceto, acido citrico o sostanze a base di acido citrico!



Non inserire mai le pastiglie per la decalcificazione o altri tipi di decalcificante nel cassetto del caffè macinato!



Importante:

prima di avviare il rispettivo programma di servizio (decalcificazione, pulizia o calc'nClean) rimuovere l'unità di infusione, pulirla secondo le istruzioni e reinserirla.

Al momento della chiusura della porta, prestare attenzione a non schiacciare il tubicino del latte. Al termine del programma di servizio pulire l'apparecchio con un panno morbido umido per rimuovere subito i residui di decalcificante e di soluzione di pulizia. Sotto questi residui si può formare corrosione.

I panni in spugna nuovi possono contenere sali che possono causare ruggine sull'acciaio inossidabile. Pertanto lavarli accuratamente prima dell'uso.

Pulire a fondo l'erogatore bevanda, i tubicini del latte e il raccordo.

Specifiche pastiglie per la decalcificazione e per la pulizia sono disponibili presso i rivenditori e il servizio di assistenza clienti (vedere il capitolo "Accessori").

Decalcificazione

Durata: circa 21 minuti.

- Premere il tasto [clean].
- Ruotando il selettore selezionare “Decalcificazione”.
- Premere il tasto [start/stop]. Il display guida attraverso l'esecuzione del programma.
- Svuotare il raccogliogocce e reinserirlo.
- Rimuovere il filtro dell'acqua (se presente) e premere il tasto [start/stop].
- Versare acqua tiepida nel serbatoio dell'acqua vuoto fino al contrassegno “0,5l” e sciogliervi 1 pastiglia per la decalcificazione Siemens TZ80002.



Se nel serbatoio dell'acqua non vi è una quantità sufficiente di decalcificante viene visualizzato il relativo messaggio. Riempire con acqua naturale e premere di nuovo il tasto [start/stop].

- Rimuovere il tubicino di aspirazione dal contenitore per latte, pulirlo e inserirne l'estremità nel foro del contenitore per fondi di caffè.
- Chiudere la porta dell'apparecchio.
- Collocare un recipiente con un volume di 0,5l sotto l'erogatore bevanda.
- Premere il tasto [start/stop]. Il programma di decalcificazione gira per circa 19 minuti.
- Rimuovere il recipiente e premere il tasto [start/stop].
- Lavare il serbatoio dell'acqua e, se è stato rimosso, reinserire il filtro dell'acqua.
- Aggiungere acqua fresca fino al contrassegno “max”.
- Reinserire il serbatoio dell'acqua e chiudere la porta.
- Rimettere il recipiente sotto l'erogatore bevanda.
- Premere il tasto [start/stop]. Il programma di decalcificazione gira per circa 2 minuti lavando l'apparecchio.
- Rimuovere il recipiente, svuotare il raccogliogocce e reinserirlo, chiudere la porta dell'apparecchio.

- Premere [start/stop]. L'apparecchio è decalcificato e nuovamente pronto per l'uso.
- Premere [clean] per uscire dal programma.

Pulizia

Durata: circa 5 minuti.

- Premere il tasto [clean].
- Ruotando il selettore selezionare “Pulizia”.
- Premere il tasto [start/stop]. Il display guida attraverso l'esecuzione del programma.
- Pulire l'erogatore bevanda e reinserirlo, svuotare il raccogliogocce e reinserirlo.
- Aprire il cassetto per caffè macinato, inserirvi una pastiglia detergente e chiudere il cassetto.
- Chiudere la porta dell'apparecchio.
- Collocare un recipiente con un volume di 0,5l sotto l'erogatore bevanda.
- Premere il tasto [start/stop]. Il programma di pulizia gira per circa 5 minuti.
- Rimuovere il recipiente, svuotare il raccogliogocce e reinserirlo, chiudere la porta dell'apparecchio.
- Premere [start/stop]. L'apparecchio è pulito e nuovamente pronto per l'uso.
- Premere [clean] per uscire dal programma.

calc'nClean

Durata: circa 26 minuti.

calc'nClean combina le due funzioni singole di decalcificazione e di pulizia. Se le scadenze dei due programmi sono ravvicinate, la macchina automatica da caffè propone automaticamente questo programma di servizio.

- Premere il tasto [clean].
- Ruotando il selettore selezionare “calc'nClean”.
- Premere il tasto [start/stop]. Il display guida attraverso l'esecuzione del programma.
- Pulire l'erogatore bevanda e reinserirlo, svuotare il raccogliogocce e reinserirlo.

- Aprire il cassetto per caffè macinato, inserirvi una pastiglia detergente e chiudere il cassetto.
- Rimuovere il filtro dell'acqua (se presente) e premere [start/stop].
- Versare acqua tiepida nel serbatoio dell'acqua vuoto fino al contrassegno "0,5l" e sciogliervi 1 pastiglia per la decalcificazione Siemens TZ80002.

i Se nel serbatoio dell'acqua non vi è una quantità sufficiente di decalcificante viene visualizzato il relativo messaggio. Riempire con acqua naturale e premere di nuovo il tasto [start/stop].

- Rimuovere il tubicino di aspirazione dal contenitore per latte, pulirlo e inserirne l'estremità nel foro del contenitore per fondi di caffè.
- Chiudere la porta dell'apparecchio.
- Collocare un recipiente con un volume di 0,5l sotto l'erogatore bevanda.
- Premere il tasto [start/stop]. Il programma gira per circa 19 minuti.
- Rimuovere il recipiente e premere il tasto [start/stop].
- Lavare il serbatoio dell'acqua e, se è stato rimosso, reinserire il filtro dell'acqua.
- Aggiungere acqua fresca fino al contrassegno "max".
- Reinserrire il serbatoio dell'acqua e chiudere la porta.
- Rimettere il recipiente sotto l'erogatore bevanda.
- Premere il tasto [start/stop]. Il programma gira per circa 7 minuti, lavando l'apparecchio.
- Rimuovere il recipiente, svuotare il raccogliocce e reinserirlo, chiudere la porta dell'apparecchio.
- Premere [start/stop]. L'apparecchio è decalcificato, pulito e nuovamente pronto per l'uso.
- Premere [clean] per uscire dal programma.

Lavaggi speciali

i **Importante:** se un programma di servizio è stato interrotto, ad es. a causa di un'interruzione di corrente, procedere come indicato di seguito in base alle indicazioni sul display:

- Lavare il serbatoio dell'acqua e riempirlo con acqua fresca fino al contrassegno "max".
- Premere il tasto [start/stop]. Il programma gira per circa 2 minuti, lavando l'apparecchio.
- Svuotare il raccogliocce e reinserirlo, chiudere la porta dell'apparecchio. L'apparecchio è di nuovo pronto per l'uso.
- Premere [clean] per uscire dal programma.

Consigli per il risparmio energetico

- Premendo il tasto [on/off] l'apparecchio passa alla modalità di risparmio. Nella "modalità risparmio" l'apparecchio ha un bassissimo consumo energetico, ma, per evitare danni, continua comunque a monitorare tutte le altre funzioni rilevanti ai fini della sicurezza.
- Nel menu sotto "Spegnimento dopo" impostare lo spegnimento automatico su 15 minuti.
- Nell'apposito menu, ridurre la luminosità del display e l'intensità dell'illuminazione per risparmiare energia.
- Evitare di interrompere l'erogazione di caffè o schiuma di latte. L'interruzione anticipata provoca un maggiore consumo di energia e un riempimento più rapido del raccogliocce.
- Decalcificare periodicamente l'apparecchio per evitare depositi calcarei. I residui di calcare provocano un maggiore consumo di energia.

Protezione contro il gelo

Per evitare danni provocati dall'azione del gelo durante il trasporto o il deposito è necessario svuotare completamente l'apparecchio (vedere il capitolo "Menu – Protezione antigelo").

Conservazione degli accessori

La macchina automatica da caffè è dotata di uno speciale cassetto accessori in cui riporre le istruzioni brevi e gli accessori.

- Inserire il dosatore e il filtro dell'acqua nel cassetto accessori.
- Inserire le istruzioni brevi nello speciale alloggiamento anteriore del cassetto accessori.
- Il tubicino di aspirazione lungo può essere conservato nel supporto sul lato interno della porta.
- Il pezzo di collegamento può essere fissato al supporto magnetico sopra il cassetto per caffè macinato.

Accessori

I seguenti accessori sono disponibili presso i rivenditori e il servizio di assistenza clienti:

Accessori	Codice ordinazione Rivenditori/servizio di assistenza clienti
Pastiglie per la pulizia	TZ80001/00311807
Pastiglie per la decalcificazione	TZ80002/00576693
Filtro dell'acqua	TZ70003/00575491
Kit di pulizia	TZ80004/00576330
Contenitore del latte con coperchio "freshLock"	TZ80009N/00576166
Limitazioni per angolo di apertura 92°	00636455

Smaltimento



Si prega di smaltire le confezioni nel rispetto dell'ambiente. Questo apparecchio dispone di contrassegno ai sensi della direttiva europea 2012/19/UE in materia di apparecchi elettrici ed elettronici (waste electrical and electronic equipment – WEEE). Questa direttiva definisce le norme per la raccolta e il riciclaggio degli apparecchi dismessi valide su tutto il territorio dell'Unione Europea. Informarsi presso il rivenditore specializzato sulle attuali disposizioni per la rottamazione.

Garanzia

Per questo apparecchio sono valide le condizioni di garanzia pubblicate dal nostro rappresentante nel paese di vendita. Il rivenditore, presso il quale è stato acquistato l'apparecchio, è sempre ben disposto a fornire a richiesta informazioni a proposito. Per l'esercizio del diritto di garanzia è comunque necessario presentare il documento di acquisto.

Con riserva di modifica.

Soluzione dei problemi più semplici

Problema	Causa	Rimedio
Qualità del caffè o della schiuma latte molto variabile (ad es. quantità variabile o schiuma latte che spruzza).	L'apparecchio presenta incrostazioni di calcare.	Decalcificare l'apparecchio secondo le istruzioni, vedere il capitolo "Programmi di servizio".
	Il tubicino di aspirazione è otturato.	Pulire il tubicino di aspirazione.
Impossibile erogare bevande.	L'erogatore bevanda o uno dei 3 raccordi sono otturati.	Pulire l'erogatore bevanda e i raccordi.
La bevanda fuoriesce da tutto l'erogatore.	Manca la parte inferiore dell'erogatore bevanda.	Montare la parte inferiore, vedere il capitolo "Pulizia del sistema per il latte".
Non viene erogata schiuma o ne viene erogata poca, oppure il sistema per il latte non aspira il latte.	L'apparecchio presenta incrostazioni di calcare.	Decalcificare l'apparecchio secondo le istruzioni, vedere il capitolo "Programmi di servizio".
	L'erogatore bevanda o uno dei 3 raccordi sono otturati.	Pulire l'erogatore bevanda e i raccordi.
	Latte non adatto.	Non utilizzare latte già scaldato. Utilizzare latte freddo con una percentuale di grasso di almeno 1,5%.
	L'erogatore bevanda o i tubicini del latte non sono montati correttamente.	Inumidire gli elementi e rimontarli.
	Il tubicino di aspirazione è otturato.	Pulire il tubicino di aspirazione.
La quantità personalizzata impostata non viene raggiunta; il caffè esce solo a gocce oppure non viene più erogato.	Il grado di macinatura è troppo fine. Caffè macinato troppo fine.	Regolare un grado di macinatura più grosso. Utilizzare un caffè macinato più grosso.
	L'apparecchio presenta forti calcificazioni.	Decalcificare l'apparecchio secondo le istruzioni, vedere il capitolo "Programmi di servizio".
	L'unità di infusione è sporca.	Pulire l'unità di infusione, vedere capitolo "Pulizia dell'unità di infusione".
L'acqua calda è torbida o ha sapore di latte o caffè.	Non è stato tolto il tubicino del latte.	Togliere il tubicino del latte dal contenitore del latte.
	Nell'erogatore bevanda ci sono residui di latte o caffè.	Pulire l'erogatore bevanda.

Problema	Causa	Rimedio
Il caffè non ha alcuna "crema".	Tipo di caffè non adatto.	Utilizzare una qualità di caffè che contenga una maggiore percentuale di chicchi Robusta.
	I chicchi di caffè non sono più freschi di tostatura.	Utilizzare chicchi freschi.
	Il grado di macinatura non è adatto ai chicchi di caffè.	Regolare un grado di macinatura più fine.
Il caffè è troppo "acido".	Il grado di macinatura è troppo grosso. Caffè macinato troppo grande.	Regolare un grado di macinatura più fine. Utilizzare un caffè macinato più fine.
	Tipo di caffè non adatto.	Cambiare tipo di caffè.
Il caffè è troppo "amaro".	Il grado di macinatura è troppo fine. Caffè macinato troppo fine.	Regolare un grado di macinatura più grosso. Utilizzare un caffè macinato più grosso.
	Tipo di caffè non adatto.	Cambiare tipo di caffè.
Il caffè ha un gusto di "bruciato".	Temperatura di preparazione del caffè troppo elevata.	Ridurre la temperatura, vedere il capitolo "Personalizzazione delle bevande".
	Il grado di macinatura è troppo fine. Caffè macinato troppo fine.	Regolare un grado di macinatura più grosso. Utilizzare un caffè macinato più grosso.
	Tipo di caffè non adatto.	Cambiare tipo di caffè.
Il caffè è troppo leggero.	È stata selezionata un'intensità troppo bassa.	Aumentare l'intensità del caffè, vedere il capitolo "Personalizzazione delle bevande".
	Accumulo di caffè nel cassetto per caffè macinato.	Rimuovere il cassetto per caffè in polvere, pulirlo e asciugarlo bene.
Il caffè macinato rimane attaccato al cassetto.	Il caffè macinato è incollato.	Non comprimere il caffè macinato nel cassetto.
	Il cassetto per caffè macinato è umido.	Rimuovere il cassetto per caffè in polvere, pulirlo e asciugarlo bene.
Il filtro dell'acqua non resta incastrato nel serbatoio dell'acqua.	Il filtro dell'acqua non è fissato correttamente.	Tenere diritto il filtro dell'acqua e spingerlo saldamente nel collegamento del serbatoio.
Il contenitore dei chicchi di caffè si incastra quando viene inserito.	Vi sono dei chicchi all'interno.	Rimuovere i chicchi.

Problema	Causa	Rimedio
I fondi di caffè non sono compatti e sono troppo bagnati.	Il grado di macinatura impostato è troppo fine o troppo grosso oppure è stato utilizzato troppo poco caffè macinato.	Impostare un grado di macinatura più grosso o più fine oppure utilizzare 2 dosatori rasi di caffè macinato.
È difficile regolare il grado di macinatura.	Troppi chicchi nel macinacaffè.	Preparare una bevanda con i chicchi di caffè. Regolare il grado di macinatura solo poco per volta.
Impossibile inserire l'unità di infusione.	Unità di infusione nella posizione errata.	Inserire l'unità di infusione secondo le istruzioni, vedere il capitolo "Pulizia dell'unità di infusione".
	L'unità di infusione è bloccata.	Sbloccare l'unità di infusione, vedere il capitolo "Pulizia dell'unità di infusione".
Impossibile applicare correttamente il coperchio di protezione dell'unità di infusione.	L'unità di infusione non è bloccata.	Bloccare l'unità di infusione, vedere il capitolo "Pulizia dell'unità di infusione".
Sotto il raccogli-gocce c'è dell'acqua.	Si tratta di acqua di condensa.	Non inserire il raccogli-gocce senza coperchio.
Messaggio "12:00"	Interruzione di corrente o apparecchio disattivato tramite l'interruttore di alimentazione.	Inserire di nuovo i valori, non disattivare l'apparecchio tramite l'interruttore di alimentazione o impostare Indicatore dell'ora su "OFF", all'interno del menù.
Messaggio "Recipiente del latte collegato?" anche se il contenitore del latte è collegato.	Il contenitore è fuori dalla portata del sensore.	Posizionare il contenitore sul bordo destro.
	Il materiale, ad es. cartone del latte, non viene riconosciuto.	Confermare la richiesta con "Sì" o utilizzare il contenitore del latte fornito.
Messaggio sul display "Lasciare raffreddare l'apparecchio"	L'apparecchio è troppo caldo.	Spegnere l'apparecchio per 30 minuti.
Messaggio, ad esempio: "Errore: E0510"	Nell'apparecchio si è verificato un errore.	Procedere come indicato nel messaggio.

Problema	Causa	Rimedio
Messaggio "Riempire contenitore caffè a chicchi" anche se il contenitore è pieno o il macinacaffè non macina chicchi.	I chicchi non cadono nel macinacaffè (chicchi troppo oleosi).	Battere leggermente sul contenitore dei chicchi di caffè. Cambiare eventualmente il tipo di caffè. Pulire il contenitore dei chicchi di caffè vuoto con un panno asciutto.
Messaggio "Pulire l'unità di infusione"	Unità di infusione sporca.	Pulire l'unità di infusione.
	Troppo caffè macinato nell'unità di infusione.	Pulire l'unità di infusione. Versare un massimo di 2 dosatori di caffè macinato pieni.
	Il meccanismo dell'unità infusione si muove con fatica.	Pulire l'unità di infusione, vedere il capitolo "Pulizia e cura quotidiana".
Messaggio "Aggiungere acqua non gasata o rimuovere il filtro"	Serbatoio dell'acqua non inserito correttamente.	Inserire il serbatoio dell'acqua nel modo corretto.
	Acqua addizionata di anidride carbonica nel serbatoio dell'acqua.	Riempire il serbatoio dell'acqua con acqua del rubinetto fresca.
	Il galleggiante nel serbatoio dell'acqua è bloccato.	Rimuovere il serbatoio e pulirlo bene.
	Il filtro dell'acqua nuovo non è stato lavato secondo le istruzioni oppure è consumato o difettoso.	Lavare il filtro dell'acqua secondo le istruzioni e mettere in funzione, oppure utilizzare un filtro dell'acqua nuovo.
	Aria nel filtro dell'acqua.	Immergere in acqua il filtro dell'acqua finché non escono più bolle, quindi reinserire il filtro.
Messaggio "Svuotare il raccogliogocce" anche se il raccogliogocce è vuoto.	Il raccogliogocce è sporco e bagnato.	Pulire e asciugare bene il raccogliogocce.
	Se è spento, l'apparecchio non rileva che il raccogliogocce è stato svuotato.	Con l'apparecchio acceso, togliere il raccogliogocce e reinserirlo.
Nel display compare la scritta "Inserire il raccogliogocce" nonostante il raccogliogocce sia inserito.	L'interno dell'apparecchio (Alloggiamento contenitori) è sporco.	Pulire il vano interno.
	Il contenitore per fondi di caffè non è stato inserito fino al suo incastro.	Inserire il contenitore per fondi di caffè fino al suo incastro.

Problema	Causa	Rimedio
Presenza di gocce d'acqua sul fondo interno dell'apparecchio dopo aver tolto il raccogli-gocce.	Il raccogli-gocce è stato estratto troppo presto.	Attendere alcuni secondi prima di estrarre il raccogli-gocce dopo l'ultima erogazione di una bevanda.
Messaggio "Please open door, switch off with power switch and then back on after 30 sec!"	Apparecchio troppo caldo.	Lasciare raffreddare l'apparecchio.
	Unità di infusione sporca.	Pulire l'unità di infusione.
Home Connect non funziona correttamente.		Consultare il sito www.home-connect.com

**Se non è possibile risolvere un problema, chiamare l'assistenza!
I numeri di telefono si trovano nelle ultime pagine del manuale.**

Dati tecnici

Collegamento elettrico (tensione – frequenza)	220-240 V – 50/60 Hz
Potenza assorbita	1600 W
Pressione massima della pompa, statica	19 bar
Capacità massima del serbatoio dell'acqua (senza filtro)	2,4 l
Capacità massima del contenitore dei chicchi di caffè	500 g
Lunghezza del cavo di alimentazione	1,7 m
Dimensioni (alt. x largh. x prof.)	455 x 495 x 375 mm
Peso, vuota	19-20 kg
Tipo di macinacaffè	Ceramica

DE Deutschland, Germany
BSH Hausgeräte Service GmbH
Zentralwerkstatt für kleine Hausgeräte
Trautskirchener Strasse 6-8
90431 Nürnberg

Online Auftragsstatus, Pickup Service für
Kaffeevollautomaten und viele weitere
Infos unter:

www.siemens-home.bsh-group.de

Reparaturservice, Ersatzteile &
Zubehör, Produkt-Informationen:
Tel.: 0911 70 440 044

<mailto:cp-servicecenter@bshg.com>

Wir sind an 365 Tagen rund um die Uhr
erreichbar.

AE United Arab Emirates,

الإمارات العربية المتحدة

BSH Home Appliances FZE

Round About 13, Plot Nr MO-0532A

Jebel Ali Free Zone – Dubai

Tel.: 04 881 4401

<mailto:service.uae@bshg.com>

www.siemens-home.bsh-group.com/ae

**AL Republika e Shqipërisë,
Albania**

ELEKTRO-SERVIS sh.p.k

Rr. Shkëlqim Fusha, Selite,

Pallati "Matrix Konstruktion",

Kati 0 dhe +1

1023 Tirane

Tel.: 4 2278 130, -131

Fax: 4 2278 130

<mailto:info@elektro-servis.com>

EXPERT SERVIS

Rruga e Kavajës,

Kulla B Nr 223/1 Kati I

1023 Tirane

Tel.: 4 480 6061

Tel.: 4 227 4941

Fax: 4 227 0448

Cel: +355 069 60 45555

<mailto:info@expert-servis.al>

AT Österreich, Austria

BSH Hausgeräte Gesellschaft mbH

Werkskundendienst für Hausgeräte

Quellenstrasse 2a

1100 Wien

Online Reparaturannahme, Ersatzteile

und Zubehör und viele weitere Infos

unter: www.siemens-home.bsh-group.at

Reparaturservice, Ersatzteile & Zubehör,

Produktinformationen

Tel.: 0810 550 522

<mailto:vie-stoerungsannahme@bshg.com>

Wir sind an 365 Tagen rund um die Uhr für

Sie erreichbar.

AU Australia

BSH Home Appliances Pty. Ltd.

Gate 1, 1555 Centre Road

Clayton, Victoria 3168

Tel.: 1300 167 425*

Fax: 1300 306 818

<mailto:aftersales.au@bshg.com>

www.siemens-home.bsh-group.com/au

*Mo-Fr: 24 hours

**BA Bosna i Hercegovina,
Bosnia-Herzegovina**

"HIGH" d.o.o.

Gradačacka 29b

71000 Sarajevo

Tel.: 061 10 09 05

Fax: 033 21 35 13

mailto:bosch_siemens_sarajevo@yahoo.com

BE Belgique, België, Belgium

BSH Home Appliances S.A.

Avenue du Laerbeek 74

Laarbeeklaan 74

1090 Bruxelles – Brussel

Tel.: 070 222 142

Fax: 024 757 292

mailto:bru-repairs@bshg.com

www.siemens-home.bsh-group.com/be

BG Bulgaria

BSH Domakinski Uredi

Bulgaria EOOD

115K Tsarigradsko Chausse Blvd.

European Trade Center Building,

5th floor

1784 Sofia

Tel.: 0700 208 18

Fax: 02 878 79 72

mailto:informacia.servis-bg@bshg.com

www.siemens-home.bsh-group.com/bg

BH Bahrain, مملكة البحرين

Khalafat Est.

P.O. Box 5111

Manama

Tel.: 01 7400 553

mailto:service@khalafat.com

**CH Schweiz, Suisse,
Svizzera, Switzerland**

BSH Hausgeräte AG

Werkskundendienst für Hausgeräte

Fahrweidstrasse 80

8954 Geroldswil

mailto:ch-info.hausgeraete@bshg.com

Service Tel.: 0848 840 040

Service Fax: 0848 840 041

mailto:ch-reparatur@bshg.com

Ersatzteile Tel.: 0848 880 080

Ersatzteile Fax: 0848 880 081

mailto:ch-ersatzteil@bshg.com

www.siemens-home.bsh-group.ch

CY Cyprus, Κύπρος

BSH Ikiakes Syskeves-Service

39, Arh. Makaanriou III Str.

2407 Egomi/Nikosia (Lefkosia)

Tel.: 7777 8007

Fax: 022 65 81 28

mailto:bsh.service.cyprus@cytanet.com.cy

**CZ Česká Republika,
Czech Republic**

BSH domácí spotřebiče s.r.o.

Firemní servis domácích spotřebičů

Pekařská 10b

155 00 Praha 5

Tel.: 0251 095 546

Fax: 0251 095 549

www.siemens-home.bsh-group.com/cz

DK Danmark, Denmark

BSH Hvidevarer A/S

Telegrafvej 4

2750 Ballerup

Tel.: 44 89 89 85

Fax: 44 89 89 86

mailto:BSH-Service-DK@BSHG.com

www.siemens-home.bsh-group.com/dk

EE Eesti, Estonia

SIMSON OÜ

Türi tn.5

11313 Tallinn

Tel.: 0627 8730

Fax: 0627 8733

mailto:serviceenet@servicenet.ee

www.simson.ee

Renerki Kaubanduse OÜ

Tammsaare tee 134B

(Euronicsi kaupluses)

12918 Tallinn

Tel.: 0651 2222

Fax: 0516 7171

mailto:klienditeenindus@renerk.ee

www.renerk.ee

Eliser OÜ

Mustamäe tee 24

10621 Tallinn

Tel.: 0665 0090

mailto:hooldus@eliser.ee

www.kodumasinat-remont.ee

ES España, Spain

En caso de avería puede ponerse en
contacto con nosotros, su aparato será
trasladado a nuestro taller especializado
de cafeteras.

BSH Electrodomésticos España S. A.

Servicio Oficial del Fabricante

Parque Empresarial PLAZA,

C/ Manfredonia, 6

50197 Zaragoza

Tel.: 902 118 821 o 976 305 714

mailto:CAU-Siemens@bshg.com

www.siemens-home.bsh-group.es

FI Suomi, Finland

BSH Kodinkoneet Oy

Itälähdenkatu 18 A

PL 123

00201 Helsinki

Tel.: 0207 510 700

Fax: 0207 510 780

mailto:Siemens-Service-FI@bshg.com

www.siemens-home.bsh-group.com/fi

Lankapuhelimesta 8,28 snt/puhelu

+ 7 snt/min (alv 24%)

Matkapuhelimesta 8,28 snt/puhelu

+ 17 snt/min (alv 24%)

FR France

BSH Electroménager S.A.S.
50 rue Ardoin – CS 50037
93406 SAINT-OUEN cedex
Service interventions à domicile:
01 40 10 12 00

Service Consommateurs:

0 892 698 110 Service 0,40 € / min
+ prix appel

mailto:soa-siemens-conso@bshg.com

Service Pièces Détachées et
Accessoires:

0 892 698 009 Service 0,40 € / min
+ prix appel

www.siemens-home.bsh-group.fr

GB Great Britain

BSH Home Appliances Ltd.
Grand Union House
Old Wolverton Road
Wolverton
Milton Keynes MK12 5PT
To arrange an engineer visit, to order
spare parts or accessories or for
product advice please visit
www.siemens-home.bsh-group.uk
or call
Tel.: 0344 892 8999*

*Calls are charged at the basic rate, please
check with your telephone service provider for
exact charges

GR Greece, Ελλάς

BSH Ikiakes Siskeves A.B.E.
Central Branch Service
17 km E.O. Athinon-Lamias &
Potamou 20
14564 Kifisia
Πανελλήνιο τηλέφωνο: 181 82
(Αστική χρέωση)

mailto:nkf-CustomerService@bshg.com
www.siemens-home.bsh-group.com/gr

HK Hong Kong, 香港

BSH Home Appliances Limited
Unit 1 & 2, 3rd Floor,
North Block, Skyway House,
3 Sham Mong Road
Tai Kok Tsui, Kowloon
Hong Kong
Tel.: 2565 6151
Fax: 2565 6681
mailto:siemens.hk.service@bshg.com
www.siemens-home.bsh-group.com/hk

HR Hrvatska, Croatia

BSH kućni uređaji d.o.o.
Kneza Branimira 22
10000 Zagreb
Tel.: 01 552 09 99
Fax: 01 640 36 03
mailto:informacije.servis-hr@bshg.com
www.siemens-home.bsh-group.com/hr

HU Magyarország, Hungary

BSH Háztartási Készülék
Kereskedelmi Kft.
Háztartási gépek márkaszervize
Királyhágó tér 8-9.
1126 Budapest
Hibabejelentés
Tel.: +361 489 5461
Fax: +361 201 8786
mailto:hibabejelentenes@bsh.hu
Alkatrészrendelés
Tel.: +361 489 5463
Fax: +361 201 8786
mailto:alkatrészrendeles@bsh.hu
www.siemens-home.bsh-group.com/hu

IE Republic of Ireland

BSH Home Appliances Ltd.
Unit F4, Ballymount Drive
Ballymount Industrial Estate
Walkinstown
Dublin 12
Service Requests, Spares and
Accessories
Tel.: 01450 2655*
Fax: 01450 2520
www.siemens-home.bsh-group.ie
*0.03 € per minute at peak.
Off peak 0.0088 € per minute.

IL Israel, יִשְׂרָאֵל

C/S/B/ Home Appliance Ltd.
1, Hamasger St.
North Industrial Park
Lod, 7129801
Tel.: 08 9777 222
Fax: 08 9777 245
mailto:csb-serv@csb-ltd.co.il
www.siemens-home.bsh-group.com/il

IN India, Bhārat, भारत

BSH Household Appliances
Mfg. Pvt. Ltd.
Arena House,
Main Bldg, 2nd Floor,
Plot No. 103, Road No. 12,
MIDC, Andheri East
Mumbai 400 093
Toll Free 1800 209 1850*
www.siemens-home.bsh-group.com/in
Mo-Sa: 8.00am to 8.00pm
(exclude public holidays)

IS Iceland

Smith & Norland hf.
Noatuni 4
105 Reykjavik
Tel.: 0520 3000
Fax: 0520 3011
www.sminor.is

IT Italia, Italy

BSH Elettrodomestici S.p.A.
Via. M. Nizzoli 1
20147 Milano (MI)
Numero verde 800 018346
mailto:info.it@siemens-home.com
www.siemens-home.bsh-group.com/it

KZ Kazakhstan, Қазақстан

IP Turebekov Yerzhan
Nurmanovich
Jangeldina str. 15
Shimkent 160018
Tel.: 0252 31 00 06
mailto:evrika_kz@mail.ru

LB Lebanon, لبنان

Tehaco s.a.r.l.
Boulevard Dora 4043 Beyrouth
P.O. Box 90449
Jdeideh, 1202 2040
Tel.: 01 255 211
mailto:Info@Teheni-Hana.com

LT Lietuva, Lithuania

Baltic Continent Ltd.
Lukšio g. 23
09132 Vilnius
Tel.: 05 274 1788
Fax: 05 274 1722
mailto:info@balticcontinent.lt
www.balticcontinent.lt
Senuku prekybos centras UAB
Jonavos g. 62
44192 Kaunas
Tel.: 037 212 146
Fax: 037 212 165
www.senukai.lt

UAB "AG Service"
R. Kalantos g. 32
52494 Kaunas
Tel.: 0700 556 55
Fax: 037 331 363
mailto:servisas@agservice.lt
www.agservice.lt

LU Luxembourg

BSH électroménagers S.A.
13-15, ZI Bredeweues
1259 Senningerberg
Tel.: 26349 300
Fax: 26349 315
Reparaturen: lux-repair@bshg.com
Ersatzteile: lux-spare@bshg.com
www.siemens-home.bsh-group.com/lu

LV Latvija, Latvia

SIA "General Serviss"
Bulļu iela 70c
1067 Rīga
Tel.: 06742 52 32
mailto:info@serviscentrs.lv
www.serviscentrs.lv
Elkor Serviss
Brīvības gatve 201
1039 Rīga
Tel.: 067 070 520; -36
Fax: 067 070 524
mailto:info@elkorserviss.lv
www.elkorserviss.lv
Sia Elektronika-Serviss
Tadaļķu iela 4
1004 Rīga
Tel.: 067 717 060
Fax: 067 601 235

MD Moldova

S.R.L. "Rialto-Studio"
ул. Шицева 98
2012 Кишинев
тел./факс: 022 23 81 80

MK Macedonia, Македония

GORENEC
Jane Sandanski 69 lok. 3
1000 Skopje
Tel.: 02 2454 600
Mobil: 070 697 463
mailto:gorenec@yahoo.com

MT Malta

Aplan Limited
The Atrium
Mriehel by Pass
BKR3000 Birkirkara
Tel.: 025 495 122
Fax: 021 480 598
mailto:lapap@aplan.com.mt

NL Nederlande, Netherlands

BSH Huishoudapparaten B.V.
Taurusavenue 36
2132 LS Hoofddorp
Storingsmelding:
Tel.: 088 424 4020
Fax: 088 424 4845
mailto:siemens-contactcenter@
bshg.com
Onderdelenverkoop:
Tel.: 088 424 4020
Fax: 088 424 4801
mailto:siemens-onderdelen@bshg.com
www.siemens-home.bsh-group.nl

NO Norge, Norway

BSH Husholdningsapparater A/S
Grensesvingen 9
0661 Oslo
Tel.: 22 66 05 73
Fax: 22 66 05 55
mailto:Siemens-Service-NO@bshg.com
www.siemens-home.bsh-group.com/no

NZ New Zealand

BSH Home Appliances Ltd.
Unit F2, 4 Orbit Drive
Mairangi Bay
Auckland 0632
Tel.: 0800 245 700*
Fax: 0800 256 535
mailto:repairaction.nz@bshg.com
* Mo-Fr: 8.30am to 4.00pm
(exclude public holidays)

PL Polska, Poland

BSH Sprzęt Gospodarstwa
Domowego sp. z o.o.
Al. Jerozolimskie 183
02-222 Warszawa
Tel.: 801 191 534
Fax: 022 572 7709
mailto:Serwis.Fabryczny@bshg.com
www.siemens-home.bsh-group.pl

PT Portugal

BSHP Electrodomésticos,
Sociedade Unipessoal, Lda.
Rua Alto do Montijo, nº 15
2790-012 Carnaxide
Tel.: 214 250 720
Fax: 214 250 701
mailto:siemens.electrodomesticos.pt@
bshg.com
www.siemens-home.bsh-group.com/pt

RO România, Romania

BSH Electrocasnice srl.
Sos. Bucuresti-Ploiesti,
nr. 19-21, sect.1
13682 Bucuresti
Tel.: 021 203 9748
Fax: 021 203 9733
mailto:service.romania@bshg.com
www.siemens-home.bsh-group.com/ro

RU Russia, Россия

ООО "БСХ Бытовая техника"
Сервис от производителя
Малая Калужская 19/1
119071 Москва
тел.: 495 737 2962
mailto:mok-kdhl@bshg.com
www.siemens-home.bsh-group.ru

SE Sverige, Sweden

BSH Home Appliances AB
Landsvägen 32
169 29 Solna
Tel.: 0771 11 22 77 local rate
mailto:Siemens-Service-SE@bshg.com
www.siemens-home.bsh-group.com/se

SG Singapore, 新加坡

BSH Home Appliances Pte. Ltd.
Block 4012, Ang Mo Kio Avenue 10
#01-01 Techplace 1
Singapore 569628
Tel.: 6751 5000*
Fax: 6751 5005
mailto:bshsgp.service@bshg.com
* Mo-Fr: 8.30am to 7.00pm, Sa: 8.30am to 5.30pm
(exclude public holidays)

SI Slovenija, Slovenia

BSH Hišni aparati d.o.o.
Litostrojska 48
1000 Ljubljana
Tel.: 01 583 07 01
Fax: 01 583 08 89
mailto:informacije.servis@bshg.com
www.siemens-home.bsh-group.com/si

SK Slovensko, Slovakia

BSH domácí spotřebiče s.r.o.
Organizačná zložka Bratislava
Galvaniho 17/C
821 04 Bratislava
Tel.: 02 44 45 20 41
mailto:opravy@bshg.com
www.siemens-home.bsh-group.com/sk

TR Türkiye, Turkey

BSH Ev Aletleri Sanayi
ve Ticaret A.Ş.
Fatih Sultan Mehmet Mahallesi
Balkan Caddesi No: 51
34771 Ümraniye, İstanbul
Tel.: 0 216 444 6688*
Fax: 0 216 528 9188*
mailto:careline.turkey@bshg.com
www.siemens-home.bsh-group.com/tr
* Çağrı merkezini sabit hatlardan
aramanın bedeli şehir içi ücretlendirmede,
Çep telefonlarından ise kullanılan
tarifeye göre değişkenlik göstermektedir

UA Ukraine, Україна

ТОВ "БСХ Побутова Техніка"
тел.: 044 490 2095
mailto:bsh-service.ua@bshg.com
www.siemens-home.bsh-group.com/ua

XK Kosovo

SERVICE-GENERAL S.H.P.K.
Rruga Mag Prishtine-Ferizaj
70000 Ferizaj
Tel.: 0290 321 434
Tel.: 0290 330 723
mailto:a_service@
gama-electronics.com

XS Srbija, Serbia

BSH Kućni aparati d.o.o.
Milutina Milankovića br. 9ž
11070 Novi Beograd
Tel.: 011 353 70 09
Fax: 011 205 23 89
mailto:informacije.servis-sr@bshg.com
www.siemens-home.bsh-group.com/rs

ZA South Africa

BSH Home Appliances (Pty) Ltd.
15th Road Randjespark
Private Bag X36, Randjespark
1685 Midrand – Johannesburg
Tel.: 086 002 6724
Fax: 086 617 1780
mailto:applianceserviceza@bshg.com
www.siemens-home.bsh-group.com/za

Service-Hotlines

www.siemens-home.bsh-group.com

AE	04 803 0501	LI	05 274 1788
AL	066 206 47 94	LU	26 349 300
AT	0810 550 522	LV	067 425 232
AU	1300 368 339	ME	050 432 575
BA	033 213 513	MK	02 2454 600
BE	070 222 142	NL	088 424 4020
BG	02 931 50 62	NO	22 66 06 00
CH	043 455 4095	PL	801 191 534
CN	400 889 9999 Call rates depend on the network used	PT	21 4250 720
CZ	0251 095 546	RO	021 203 9748
DE	0911 70 440 044	RU	8 800 200 29 62
DK	44 89 89 85	SE	0771 11 22 77 (local rate)
EE	0627 8730	SK	02 444 520 41
ES	902 11 88 21	SL	01 200 70 17
FI	020 7510 700 Lankapuhelimesta 8,28 snt/puhelu + 7 snt/min (alv 24%) Matkapuhelimesta 8,28 snt/puhelu + 17 snt/min (alv 24%)	TR	444 6688 Çağrı merkezini sabit hatlardan aramanın bedeli şehir içi ücretlendirme, Cep telefonlarından ise kullanılan tarifeyle göre değişkenlik göstermektedir
FR	0140 10 1200	US	866 447 4363 (toll free)
GB	0344 892 8999 Calls charged at local or mobile rate	XK	044 172 309
GR	18 182 (Αστική χρέωση)	XS	011 21 39 552
HR	01 3028 226		
HU	0036 1 489 5461		
IE	01450 2655 0.03 € per minute at peak. Off peak 0.0088 € per minute.		
IL	08 9777 222		
IS	0520 3000		
IT	800 018 346 (Line Verde)		

BSH group is a Trademark Licensee of Siemens AG. Manufacturer's Service for Siemens Home Appliances.

Prodotto da BSH Hausgeräte GmbH in quanto licenziatario del marchio di Siemens AG

BSH Hausgeräte GmbH
Carl-Wery-Straße 34
81739 München, GERMANY

Reparaturauftrag und Beratung bei Störungen

DE 0911 70 440 044
AT 0810 550 522
CH 0848 840 040

Die Kontaktdaten aller Länder finden Sie im
beiliegenden Kundendienst-Verzeichnis.

www.siemens-home.bsh-group.com



8001051443
(9610)