

SIEMENS



Kaffeevollautomat

Fully automatic espresso machine

Machine à espresso automatique

Macchina automatica per espresso

TI 903..

siemens-home.com/welcome

de	Gebrauchsanleitung	6
en	Instruction manual	34
fr	Mode d'emploi	60
it	Istruzioni per l'uso	88

Register
your
product
online



A



B



C



D



E

1

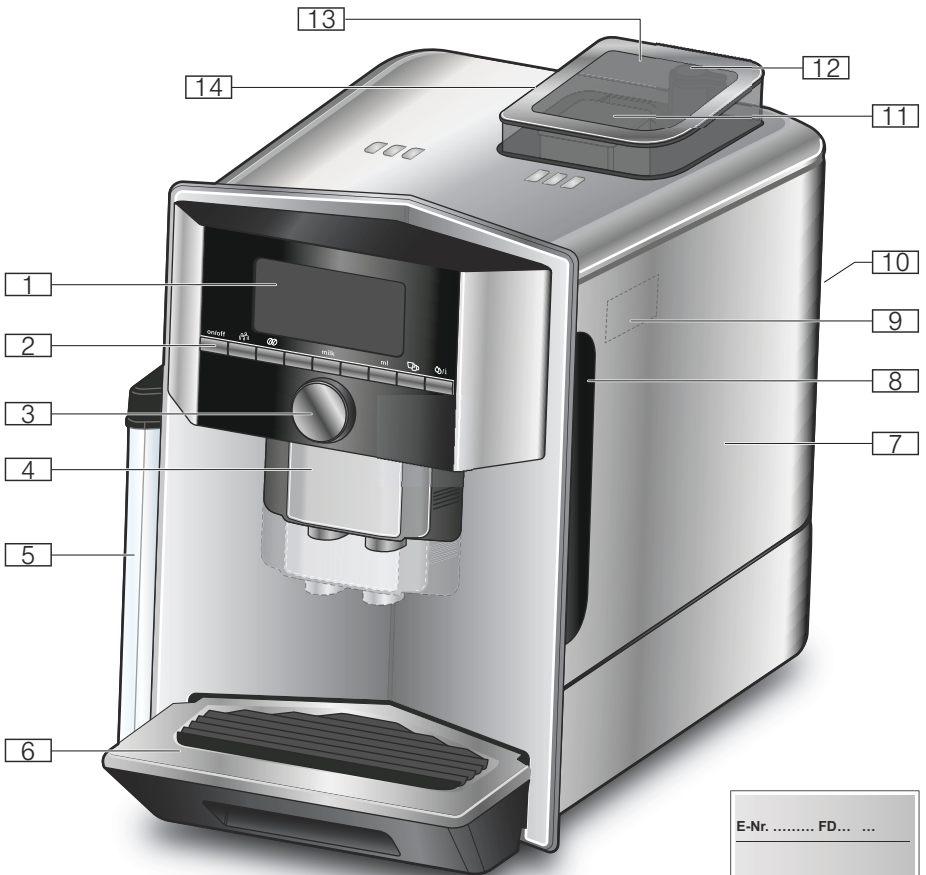

E-Nr. FD... ..
9

2

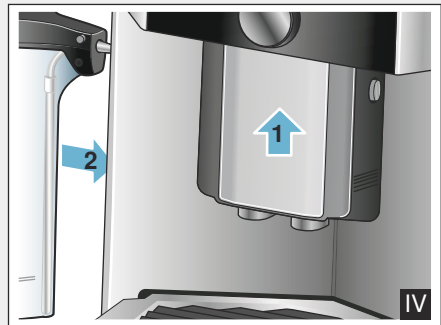
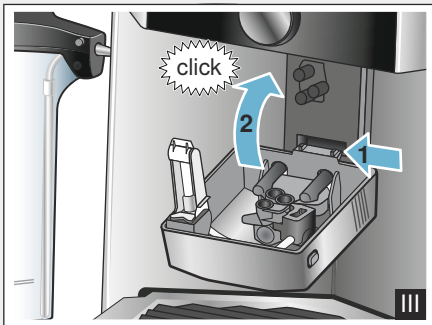
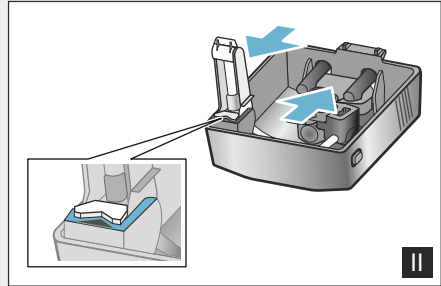
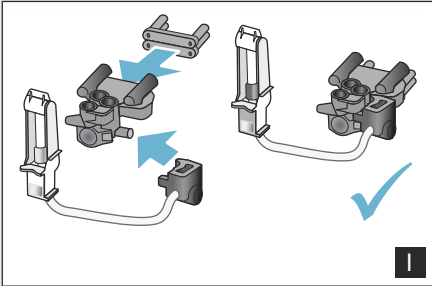
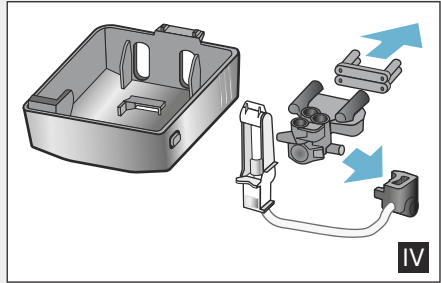
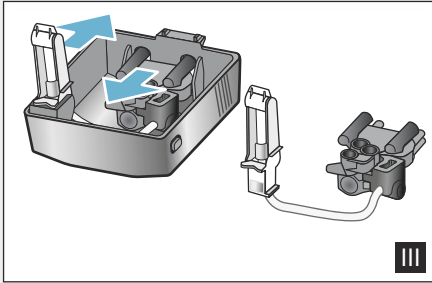
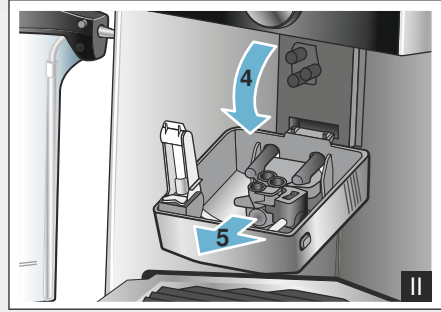
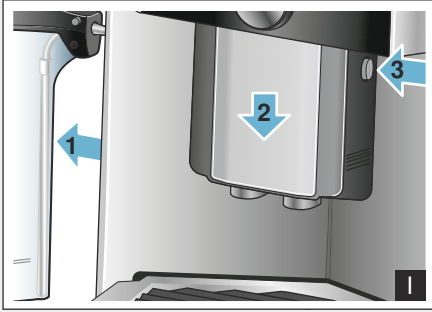

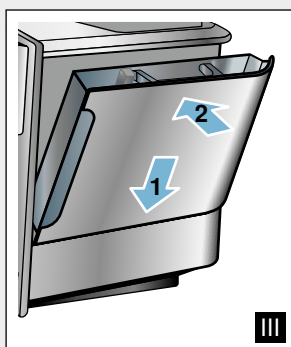
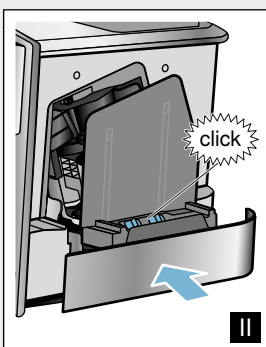
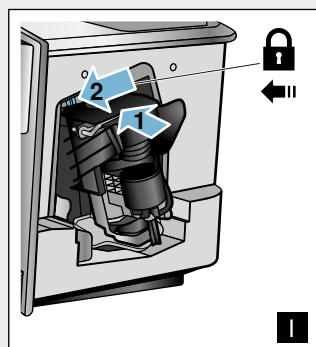
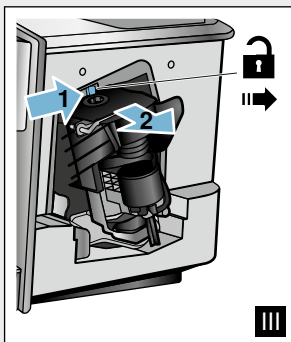
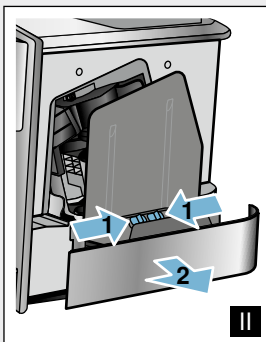
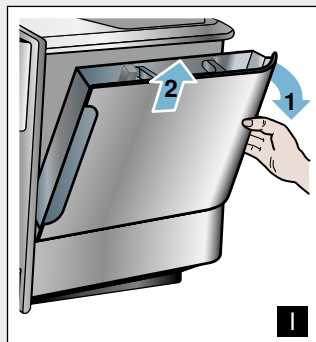

4

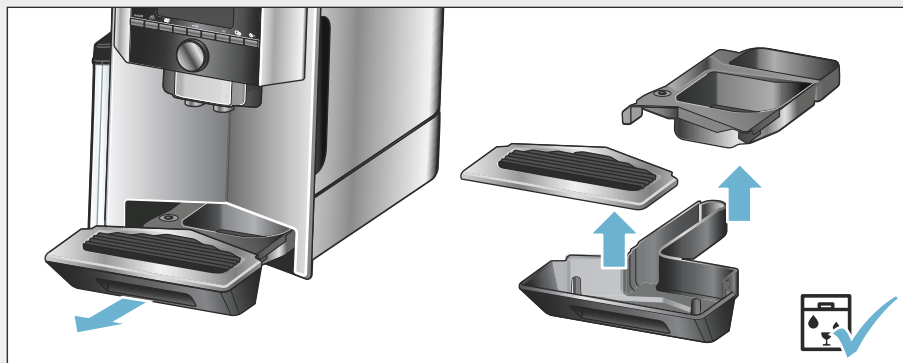

5

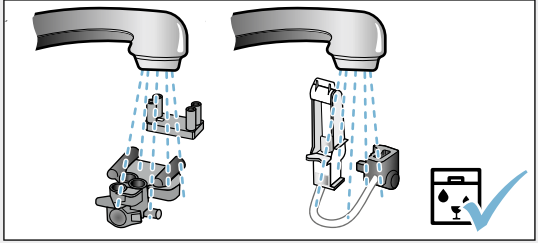
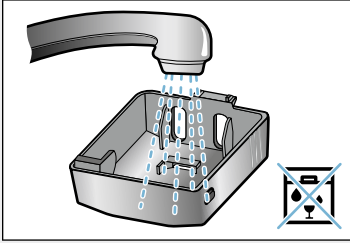

6

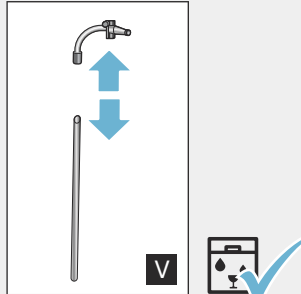
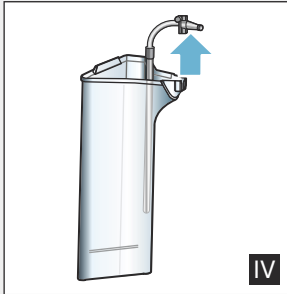
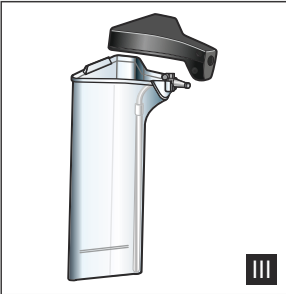
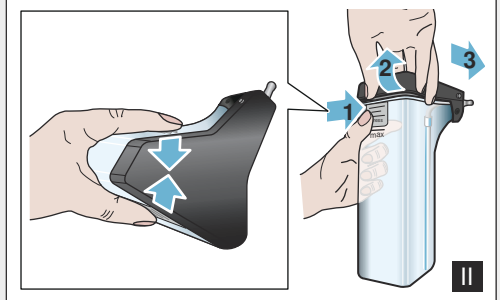

7

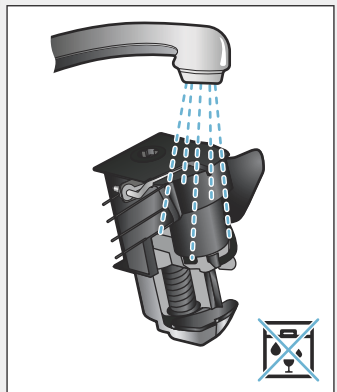
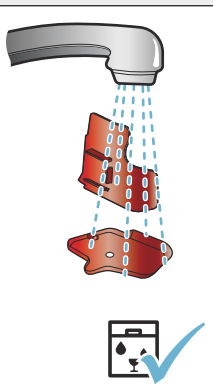
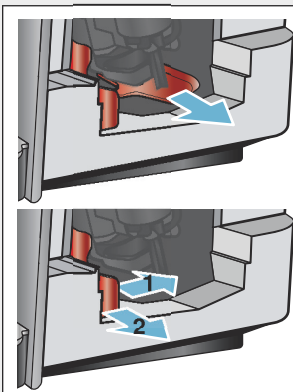

8

Inhaltsverzeichnis

	Bestimmungsgemäßer Gebrauch 7		Menü-Einstellungen 21
	Wichtige Sicherheitshinweise 7		Einstellungen ändern 21
	Umweltschutz 9		Programm "Wasserfilter" oder "Frostschutz" starten 22
	Energiesparen 9		Tägliche Pflege und Reinigung . 23
	Umweltgerecht entsorgen 9		Reinigungsmittel 23
	Gerät kennen lernen 9		Gerät reinigen 24
	Lieferumfang 9		Milchsystem reinigen 25
	Aufbau und Bestandteile 9		Brüheinheit reinigen 25
	Bedienelemente 10		Service-Programme 26
	Zubehör 11		Milchsystem spülen 27
	Vor dem ersten Gebrauch 12		Entkalken 27
	Gerät aufstellen und anschließen . . . 12		Reinigen 28
	Gerät in Betrieb nehmen 12		Störungen, was tun? 29
	Gerät bedienen 14		Kundendienst 32
	Getränk auswählen 14		Technische Daten 32
	Kaffeegetränk aus frisch gemahlene Bohnen zubereiten 15		E-Nummer und FD-Nummer 32
	Kaffeegetränk aus Kaffeepulver zubereiten 15		Garantiebedingungen 32
	Getränke mit Milch zubereiten 16		
	Heißes Wasser beziehen 17		
	Getränkeeinstellungen anpassen . . . 17		
	Mahlgrad einstellen 18		
	Personalisierung 19		
	Benutzerprofil anlegen 19		
	Benutzerprofil bearbeiten oder löschen . 20		
	Individuelle Getränke speichern 20		
	Kindersicherung 20		
	Kindersicherung aktivieren 20		
	Kindersicherung deaktivieren 20		



Bestimmungsgemäßer Gebrauch

Das Gerät nach dem Auspacken prüfen. Bei einem Transportschaden nicht anschließen.

Dieses Gerät ist nur für den privaten Haushalt und das häusliche Umfeld bestimmt.

Das Gerät nur in Innenräumen bei Raumtemperatur und bis zu 2000 m über Meereshöhe verwenden.



Wichtige Sicherheitshinweise

Die Gebrauchsanleitung bitte sorgfältig durchlesen, danach handeln und aufbewahren. Bei Weitergabe des Geräts diese Anleitung beilegen.

Dieses Gerät kann von Kindern ab 8 Jahren und darüber und von Personen mit reduzierten physischen, sensorischen oder mentalen Fähigkeiten oder Mangel an Erfahrung und/oder Wissen benutzt werden, wenn sie beaufsichtigt oder bezüglich des sicheren Gebrauchs des Gerätes unterwiesen wurden und die daraus resultierenden Gefahren verstanden haben. Kinder unter 8 Jahren sind vom Gerät und der Anschlussleitung fernzuhalten und dürfen das Gerät nicht bedienen. Kinder dürfen nicht mit dem Gerät spielen. Reinigung und Benutzer-Wartung dürfen nicht durch Kinder vorgenommen werden, es sei denn, sie sind 8 Jahre oder älter und werden beaufsichtigt.

⚠️ Warnung
Stromschlaggefahr!

- Das Gerät darf nur über eine vorschriftsmäßig installierte Steckdose mit Erdung an ein Stromnetz mit Wechselstrom angeschlossen werden. Stellen Sie sicher, dass das Schutzleitersystem der elektrischen Hausinstallation vorschriftsmäßig installiert ist.
- Gerät nur gemäß Angaben auf dem Typenschild anschließen und betreiben. Wenn die Netzanschlussleitung dieses Gerätes beschädigt wird, muss sie durch den Kundendienst erneuert werden.
- Nur benutzen, wenn Zuleitung und Gerät keine Beschädigungen aufweisen. Im Fehlerfall sofort den Netzstecker ziehen, oder die Netzspannung ausschalten.
- Reparaturen am Gerät dürfen nur durch unseren Kundendienst ausgeführt werden, um Gefährdungen zu vermeiden.
- Gerät oder Netzkabel niemals in Wasser tauchen.

⚠️ Warnung
Gefahr durch Magnetismus!

Das Gerät enthält Permanentmagnete, die elektronische Implantate wie z.B. Herzschrittmacher oder Insulinpumpen beeinflussen

können. Träger von elektronischen Implantaten bitte einen Mindestabstand von 10 cm zum Gerät und, bei Entnahme, zu folgenden Teilen einhalten: Milchbehälter, Milchsystem, Wassertank und Brüheinheit.

⚠️ Warnung
Erstickungsgefahr!

Kinder nicht mit Verpackungsmaterial spielen lassen. Kleinteile sicher aufbewahren, sie können verschluckt werden.

⚠️ Warnung
Verbrennungsgefahr!

- Das Milchsystem wird sehr heiß. Nach Benutzung zuerst abkühlen lassen und erst dann berühren.
- Nach dem Gebrauch können die Oberflächen wie z. B. Tassenwärmer noch einige Zeit heiß sein.

⚠️ Warnung
Verletzungsgefahr!

- Fehlanwendung des Geräts kann zu Verletzungen führen.
- Nicht in das Mahlwerk greifen.



Umweltschutz

Energiesparen

- Wird das Gerät nicht benutzt, das Gerät ausschalten.
- Das Intervall zur automatischen Abschaltung auf den kleinsten Wert einstellen.
- Kaffee- oder Milchschaumbezug nach Möglichkeit nicht unterbrechen. Vorzeitiger Abbruch führt zu erhöhtem Energieverbrauch und zu einer schnelleren Füllung der Tropfschale.
- Das Gerät regelmäßig entkalken, um Kalkablagerungen zu vermeiden. Kalkrückstände führen zu einem höheren Energieverbrauch.

Umweltgerecht entsorgen

Entsorgen Sie die Verpackung umweltgerecht.



Dieses Gerät ist entsprechend der europäischen Richtlinie 2012/19/EU über Elektro- und Elektronikaltgeräte (waste electrical and electronic equipment - WEEE) gekennzeichnet.

Die Richtlinie gibt den Rahmen für eine EU-weit gültige Rücknahme und Verwertung der Altgeräte vor.

Über aktuelle Entsorgungswege bitte beim Fachhändler informieren.



Gerät kennen lernen

In diesem Kapitel erhalten Sie einen Überblick über den Lieferumfang, den Aufbau und die Bestandteile Ihres Gerätes. Außerdem lernen Sie die verschiedenen Bedienelemente kennen.

Hinweis: Je nach Gerätetyp sind Abweichungen in den Farben und Einzelheiten möglich.

Zur Verwendung dieser Gebrauchsanleitung:

Die Umschlagseiten der Gebrauchsanleitung können Sie vorne ausklappen. Die Illustrationen sind mit Nummern gekennzeichnet, auf die in der Gebrauchsanleitung verwiesen wird. Beispiel: → Bild **1**

Lieferumfang

→ Bild **1**

- A Kaffeevollautomat
- B Milchbehälter (Behälter, Deckel, Steigrohr, Anschlusschlauch)
- C Pulverlöffel
- D Wasserhärtestreifen
- E Gebrauchsanleitung

Aufbau und Bestandteile

→ Bild **2**









- 1 Display
- 2 Bedienfeld
- 3 Drehwähler/start stopp (Navigation durch Drehen und Drücken)
- 4 Auslaufsystem (Kaffee, Milch, Heißwasser) höhenverstellbar
- 5 Milchbehälter (Behälter, Deckel, Steigrohr, Anschlusschlauch)
- 6 Tropfschale (Kaffeersatzbehälter, Tropfblech)
- 9 Typenschild
- 7 Abdeckung Brühraum
- 8 Wassertank

de Gerät kennen lernen

- 10 Griffmulde Wassertank
- 11 Pulverfach
(Kaffeepulver/Reinigungstablette)

- 12 Drehwähler für
Mahlgradeinstellung
- 13 Aromadeckel
- 14 Bohnenbehälter

Bedienelemente

Taste	Bedeutung
on/off	Gerät ein- und ausschalten Das Gerät spült automatisch, wenn es ein- und ausgeschaltet wird. Das Gerät spült nicht, wenn: <ul style="list-style-type: none">■ es beim Einschalten noch warm ist.■ vor dem Ausschalten kein Kaffee bezogen wurde. Das Gerät ist betriebsbereit, wenn im Display die Symbole für die Getränkeauswahl und die Taste on/off leuchten.
	Personalisierung Das Gerät verfügt über die Möglichkeit, persönliche Einstellungen für Kaffeegetränke zu speichern und abzurufen. → "Personalisierung" auf Seite 19
	Kaffeestärke Anpassen der Kaffeestärke. → "Getränkeinstellungen anpassen" auf Seite 17
milk	Kurz drücken: Einstellung Milchanteil im Getränk in % Als Getränk oder als Zutat von speziellen Kaffeegetränken. → "Getränkeinstellungen anpassen" auf Seite 17 Mindestens 4 Sekunden gedrückt halten: Kindersicherung → "Kindersicherung" auf Seite 20
ml	Getränkemenge in Millilitern. → "Getränkeinstellungen anpassen" auf Seite 17
	2 Getränke Zubereiten von zwei Getränken gleichzeitig. Tassen nebeneinander unter den Kaffeeauslauf stellen. → "Getränkeinstellungen anpassen" auf Seite 17
	Menü-Einstellungen/Service-Programme Die Taste  kurz drücken, um Menü-Einstellungen und Service-Programme aufzurufen. Die Taste  erneut kurz drücken, um zur Getränkeauswahl zurückzukehren. Nach ca. 10 Sekunden ohne Betätigung wechselt das Gerät automatisch zurück zur Getränkeauswahl. Hinweis: Die Taste  mindestens 5 Sekunden gedrückt halten, um die Menü-Einstellungen direkt aufzurufen.
	Navigationstasten Zum Navigieren im Display.

Display

Im Display  werden die gewählten Getränke, Einstellungen und Einstellmöglichkeiten sowie Meldungen zum Betriebszustand angezeigt.

Im Display werden zusätzliche Informationen angezeigt, diese werden – nach kurzer Zeit oder nachdem sie durch Tastendruck bestätigt wurden – ausgeblendet.

Im Display wird auch zu Handlungen aufgefordert. Die einzelnen Handlungsschritte werden im Display angezeigt. Wurde die erforderliche Handlung durchgeführt, z.B. "Wassertank füllen", wird die entsprechende Meldung ausgeblendet.

Drehwähler

Der Drehwähler  hat unterschiedliche Funktionen.

- Drehen: Im Display navigieren und Einstellungen ändern.
- Drücken: Getränkezubereitung oder Service-Programm starten, Menüauswahl bestätigen.
- Drücken während des Getränkebezugs: Bezug vorzeitig stoppen.

Zubehör

Folgendes Zubehör ist über den Handel und Kundendienst erhältlich:

Zubehör	Bestellnummer	
	Handel	Kundendienst
Reinigungstabletten	TZ80001	00311807
Entkalkungstabletten	TZ80002	00576693
Wasserfilter	TZ70003	00575491
Pflegeset	TZ80004	00576330
Adapter für Milchbehälter	TZ90008	00577862

Die Kontaktdaten aller Länder für den Kundendienst finden Sie auf den letzten Seiten dieser Anleitung.



Vor dem ersten Gebrauch

In diesem Kapitel erfahren Sie, wie Sie Ihr Gerät in Betrieb nehmen. Bevor Sie Ihr neues Gerät benutzen können, müssen Sie einige Einstellungen vornehmen.

Hinweis: Gerät nur in frostfreien Räumen verwenden. Wurde das Gerät bei Temperaturen unter 0 °C transportiert oder gelagert, müssen Sie vor der Inbetriebnahme mindestens 3 Stunden warten.

Gerät aufstellen und anschließen

1. Vorhandene Schutzfolien entfernen.
2. Das Gerät auf eine ebene und für das Gewicht ausreichende, wasserfeste Fläche stellen.
3. Das Gerät mit dem Netzstecker an eine vorschriftsmäßig installierte Schutzkontaktsteckdose anstecken.

Gerät in Betrieb nehmen

Sprache einstellen

Hinweise

- Die Sprachauswahl erscheint automatisch beim ersten Einschalten.
- Die Sprache können Sie jederzeit ändern. → *"Menü-Einstellungen" auf Seite 21*

1. Gerät mit Taste on/off einschalten. Im Display erscheint die voreingestellte Sprache.
2. Mit dem Drehwähler die gewünschte Displaysprache auswählen.
3. Mit der rechten Navigationstaste bestätigen.

Die Einstellung ist gespeichert.

Wasserhärte einstellen

Die richtige Einstellung der Wasserhärte ist wichtig, damit das Gerät rechtzeitig anzeigt, wenn es entkalkt werden muss. Die voreingestellte Wasserhärte ist Stufe 4.

Die Wasserhärte kann bei der örtlichen Wasserversorgung nachgefragt oder mit dem beiliegenden Teststreifen festgestellt werden.

1. Beiliegenden Teststreifen kurz in frisches Leitungswasser tauchen, abtropfen lassen und nach einer Minute das Ergebnis ablesen.
2. Mit dem Drehwähler die festgestellte Wasserhärte einstellen.
3. Mit der rechten Navigationstaste bestätigen.

Die Erinnerung für Bohnenbehälter füllen leuchtet kurz auf.

4. Entweder mit der rechten Navigationstaste bestätigen oder einige Sekunden warten.

Hinweise

- Bei der ersten Benutzung, nach der Durchführung eines Service-Programms oder wenn das Gerät längere Zeit nicht in Betrieb war, hat das erste Getränk noch nicht das volle Aroma und sollte nicht getrunken werden.
- Nach Inbetriebnahme des Geräts wird eine feinporige und standfeste "Crema" erst nach dem Bezug einiger Tassen dauerhaft erreicht.
- Bei längerem Gebrauch ist es normal, dass sich an den Lüftungsschlitzen Wassertropfen bilden.

Die Tabelle zeigt die Zuordnung der Stufen zu den unterschiedlichen Wasserhärtegraden:

Stufe	Wasserhärtegrad	
	Deutsch (°dH)	Französisch (°fH)
1	1-7	1-13
2	8-14	14-25
3	15-21	26-38
4	22-30	39-54

Eine nachträgliche Änderung der Wasserhärte ist jederzeit möglich.
→ *"Menü-Einstellungen" auf Seite 21*

Bohnenbehälter füllen

Mit diesem Gerät können Sie Kaffeegetränke aus Kaffeebohnen oder gemahlenem Kaffee (kein löslicher Kaffee) zubereiten.

1. Deckel [13] des Bohnenbehälters [14] öffnen.
2. Bohnen einfüllen.
3. Deckel wieder schließen.

Hinweise

- Die Kaffeebohnen werden für jeden Brühvorgang frisch gemahlen.
- Die Kaffeebohnen kühl und verschlossen aufbewahren, so bleibt die Qualität optimal erhalten.
- Kaffeebohnen können Sie mehrere Tage im Bohnenbehälter lagern, ohne dass Aroma verloren geht. Kaffeepulver füllen Sie immer erst kurz vor der Getränkezubereitung auf. → *"Kaffeegetränk aus Kaffeepulver zubereiten" auf Seite 15*

Wassertank füllen

Wichtig: Den Wassertank täglich mit frischem, kaltem Wasser ohne Kohlensäure befüllen. Vor dem Betrieb prüfen, ob der Wassertank ausreichend gefüllt ist.

1. In die Griffmulde [10] an der Seite des Wassertanks [8] greifen und den Wassertank leicht zur Seite herauskippen.
2. Den Wassertank am Griff herausheben.
3. Den Wasserfilter einsetzen.
→ *"Wasserfilter einsetzen oder erneuern" auf Seite 22*
Hinweis: Der Wasserfilter ist nicht im Lieferumfang enthalten.
→ *"Zubehör" auf Seite 11*
4. Den Wassertank bis zur Markierung **"max"** mit Wasser füllen.
5. Den Wassertank wieder in die Halterung einsetzen und in die Ausgangsposition zurückkippen. Das Markenlogo leuchtet im Display. Das Gerät heizt auf und spült, etwas Wasser läuft aus dem Auslaufsystem. Das Gerät ist betriebsbereit, wenn im Display die Symbole für die Getränke und die Taste on/off leuchten.



Gerät bedienen

In diesem Kapitel erfahren Sie, wie Sie Ihr Gerät für die Getränkezubereitung vorbereiten und wie Sie heiße Getränke zubereiten. Sie erhalten Informationen zur Anpassung von Getränkeeinstellungen und zur Anpassung des Mahlgrads.

Getränk auswählen

- Mit dem Drehwähler das gewünschte Getränk auswählen. Das Display zeigt die Getränkebezeichnung und die aktuell eingestellten Werte (z.B. Kaffeestärke oder Fassengröße).
- Das gewählte Getränk kann mit den voreingestellten Werten zubereitet oder vorher an den individuellen Geschmack angepasst werden. → "Getränkeeinstellungen anpassen" auf Seite 17
- Wenn innerhalb von ca. 5 Sekunden keine Bedienung am Gerät erfolgt, verlässt das Gerät den Einstellmodus. Die erfolgten Einstellungen werden automatisch gespeichert.

Folgende Getränke stehen zur Auswahl:

	Espresso Macchiato
	Ristretto
	Espresso
	Espresso Doppio

	Caffe Crema
	Cappuccino
	Latte Macchiato
	Milchkaffee
	Milchschaum
	Warme Milch
	Heißwasser

Hinweis: Bei einigen Einstellungen wird der Kaffee in zwei Schritten zubereitet ("aromaDouble Shot"). Warten Sie, bis der Vorgang komplett abgeschlossen ist.

Kaffeegetränk aus frisch gemahlene Bohnen zubereiten

Sie können zwischen Ristretto, Espresso Doppio, Espresso und Caffè Crema wählen. Wie Sie Kaffeegetränke mit Milch zubereiten, wird in einem eigenen Kapitel beschrieben. → *"Getränke mit Milch zubereiten" auf Seite 16*

Das Gerät ist eingeschaltet. Wassertank und Bohnenbehälter sind gefüllt.

1. Eine Tasse unter das Auslaufsystem stellen.
2. Mit dem Drehwähler das gewünschte Getränk auswählen. Im Display werden die Getränkebezeichnung und die aktuell eingestellten Werte angezeigt.
3. Um die Einstellungen des gewählten Getränks zu verändern. → *"Getränkeinstellungen anpassen" auf Seite 17*
4. Um den Getränkebezug zu starten, den Drehwähler drücken. Der Kaffee wird gebrüht und läuft anschließend in die Tasse.





Hinweis: Um den Getränkebezug vorzeitig zu stoppen, den Drehwähler erneut drücken.

Kaffeegetränk aus Kaffeepulver zubereiten

Sie können dieses Gerät auch mit vorgemahlenem Kaffee betreiben. Verwenden Sie keinen löslichen Kaffee. Wie Sie Kaffeegetränke mit Milch zubereiten, wird in einem eigenen Kapitel beschrieben. → *"Getränke mit Milch zubereiten" auf Seite 16*

Das Gerät ist eingeschaltet. Der Wassertank ist gefüllt.

1. Eine Tasse unter das Auslaufsystem stellen.

2. Mit dem Drehwähler das gewünschte Getränk auswählen.
3. Die Taste  drücken.
4. Mit dem Drehwähler "Kaffeepulver" für Pulverkaffee auswählen.
5. Die Taste  drücken.
6. Den Aromadeckel  des Bohnenbehälters  abnehmen und das Pulverfach  öffnen.
7. Das Kaffeepulver einfüllen, nicht festdrücken. Maximal 2 gestrichene Pulverlöffel einfüllen.

Achtung!

Keine Kaffeebohnen oder löslichen Kaffee in das Pulverfach einfüllen.

8. Das Pulverfach und den Aromadeckel schließen. Im Display werden die Getränkebezeichnung und die aktuell eingestellten Werte angezeigt.
9. Um die Einstellungen des gewählten Getränks zu verändern. → *"Getränkeinstellungen anpassen" auf Seite 17*
10. Um den Getränkebezug zu starten, den Drehwähler drücken. Der Kaffee wird gebrüht und läuft anschließend in die Tasse.

Hinweise

- Mögliche Pulverreste im Pulverschacht mit einem weichen Pinsel in den Schacht befördern.
- Um den Getränkebezug vorzeitig zu stoppen, den Drehwähler erneut drücken.
- Für ein weiteres Getränk mit gemahlenem Kaffee den Vorgang wiederholen.
- Bei der Zubereitung mit gemahlenem Kaffee ist die aromaDouble Shot-Funktion nicht verfügbar.

Getränke mit Milch zubereiten

Dieses Gerät besitzt ein integriertes Milchsystem. Mit dem Milchsystem können Sie Kaffeegetränke mit Milch, oder auch Milchschaum und warme Milch zubereiten.

Sie können zwischen Espresso Macchiato, Cappuccino, Latte Macchiato und Milchkaffee wählen.

Hinweise

- Bei der Zubereitung mit Milch kann es zu pfeifenden Geräuschen kommen. Diese Geräusche sind technisch bedingt und normal.
- Getrocknete Milchreste sind schwer zu entfernen, deshalb unbedingt reinigen. → *"Milchsystem reinigen"* auf Seite 25

Warnung

Verbrennungsgefahr!

Das Milchsystem wird sehr heiß. Nach der Benutzung zuerst abkühlen lassen und erst dann berühren.

Milchbehälter verwenden

Der Milchbehälter  ist speziell zum Gebrauch in Verbindung mit diesem Gerät entwickelt worden. Er ist ausschließlich für die Benutzung im Haushalt und zur Aufbewahrung von Milch im Kühlschrank gedacht.

Wichtig: Der Milchbehälter kann nur angeschlossen werden, wenn das Milchsystem mit Adapter und Schlauch im Auslaufsystem montiert ist. (→ Bild )

1. Um den Deckel abzunehmen, auf die Markierung drücken und den Deckel abnehmen. (→ Bild )
2. Die Milch einfüllen.
3. Den Deckel auf den Milchbehälter drücken, bis er einrastet.

4. Den Milchbehälter links am Gerät anschließen. Der Milchbehälter muss einrasten.

Kaffeegetränke mit Milch

Das Gerät ist eingeschaltet. Wassertank und Bohnenbehälter sind gefüllt. Der mit Milch gefüllte Milchbehälter ist angeschlossen.

1. Eine Tasse oder ein Glas unter das Auslaufsystem stellen.
2. Mit dem Drehwähler das gewünschte Getränk auswählen. Im Display werden die Getränkebezeichnung und die aktuell eingestellten Werte angezeigt.
3. Um die Einstellungen des gewählten Getränks zu verändern. → *"Getränkeinstellungen anpassen"* auf Seite 17
4. Um den Getränkebezug zu starten, den Drehwähler drücken.

Zuerst wird Milch in die Tasse oder das Glas ausgegeben. Anschließend wird der Kaffee gebrüht und läuft in die Tasse oder das Glas.

Hinweis: Durch einmal Drücken des Drehwählers kann der Milch- oder Kaffeebezug vorzeitig gestoppt werden; Drehwähler zweimal drücken stoppt den kompletten Getränkebezug.

Milchschaum oder warme Milch

Das Gerät ist eingeschaltet. Der Wassertank ist gefüllt. Der mit Milch gefüllte Milchbehälter ist angeschlossen.

1. Eine Tasse oder ein Glas unter das Auslaufsystem stellen.
2. Mit dem Drehwähler "Milchschaum" oder "Warme Milch" auswählen. Im Display werden die Getränkebezeichnung und die aktuell eingestellten Werte angezeigt.

- Um die Einstellungen des gewählten Getränks zu verändern.

→ "Getränkeinstellungen anpassen" auf Seite 17

- Um den Getränkebezug zu starten, den Drehwähler drücken.

Milchschaum oder warme Milch läuft in die Tasse oder das Glas.

Hinweis: Um den Getränkebezug vorzeitig zu stoppen, den Drehwähler erneut drücken.

Heißes Wasser beziehen



Hinweis: Vor dem Bezug von heißem Wasser das Milchsystem reinigen und den Milchbehälter entfernen. Wenn das Milchsystem nicht gereinigt ist, kann das ausgegebene Wasser geringe Mengen von Milch enthalten.

→ "Milchsystem reinigen" auf Seite 25

Warnung

Verbrennungsgefahr!

Das Auslaufsystem wird sehr heiß. Das Auslaufsystem nach der Benutzung abkühlen lassen und erst dann berühren.

Taste	Funktion	Auswahl
	Kaffeestärke, Pulverkaffee auswählen	<ul style="list-style-type: none"> ■ sehr mild ■ mild ■ normal ■ stark ■ sehr stark ■ aromaDouble Shot stark ■ aromaDouble Shot stark + ■ Pulverkaffee
mil	Mischungsverhältnis Milch/Kaffee	Einstellung des Milchanteils in % (nur für Kaffeegetränke mit Milch)
ml	Tassengröße	Anpassung der Füllmenge in ml-Schritten. Nicht verfügbar für Ristretto.
	Zwei Tassen auf einmal	Zwei Tassen unter den Auslauf stellen.

Die Werkseinstellungen sind im Display orange gekennzeichnet. Die aktuell gewählten Einstellungen sind jeweils hinterleuchtet.

Das Gerät ist eingeschaltet. Der Wassertank ist gefüllt.

- Eine Tasse unter das Auslaufsystem stellen.
- Den Milchbehälter entfernen, falls angeschlossen.
- Mit dem Drehwähler "Heißwasser" auswählen.
- Um die Einstellungen des gewählten Getränks zu verändern.
→ "Getränkeinstellungen anpassen" auf Seite 17
- Um den Getränkebezug zu starten, den Drehwähler drücken.
Heißes Wasser läuft in die Tasse.

Hinweis: Um den Getränkebezug vorzeitig zu stoppen, den Drehwähler erneut drücken.

Getränkeinstellungen anpassen

Nachdem Sie ein Getränk ausgewählt haben, können Sie je nach Getränk verschiedene Werte anpassen. Verwenden Sie dazu die folgenden Tasten und den Drehwähler:

Kaffeestärke anpassen oder Pulverkaffee auswählen

Ein Kaffeegetränk ist ausgewählt.

- Die Taste  drücken.

de Gerät bedienen

2. Mit dem Drehwähler die Kaffeestärke einstellen, oder Pulverkaffee auswählen.
3. Zum Bestätigen die Taste  oder den Drehwähler drücken.

aromaDouble Shot-Funktion

Je länger der Kaffee gebrüht wird, desto mehr Bitterstoffe und unerwünschte Aromen werden gelöst. Geschmack und Bekömmlichkeit des Kaffees werden dadurch beeinträchtigt. Für extra starken Kaffee verfügt das Gerät deswegen über eine spezielle aromaDouble Shot-Funktion. Nach der Hälfte der zubereiteten Menge wird erneut Kaffeepulver gemahlen und gebrüht, so dass jeweils nur die wohlschmeckenden und gut bekömmlichen Aromastoffe gelöst werden.

Hinweis: Die Funktion aromaDouble Shot kann für alle Kaffeegetränke ausgewählt werden, außer für:

- Getränke mit kleiner Kaffee-Füllmenge, z. B. Ristretto
- kleine Kaffee Füllmenge z. B. bei Einstellung "Milchkaffee" 200 ml mit 90 % Milchanteil (Kaffeeanteil 10 %)
- Zubereitung mit Kaffeepulver
- Doppeltassen Bezug

Mischungsverhältnis Milch/Kaffee anpassen

Ein Kaffeegetränk mit Milch ist ausgewählt.

1. Die Taste **milk** drücken.
2. Mit dem Drehwähler den Milchanteil in % einstellen.
Beispiel: Bei einem eingestellten Wert von 30 % werden 30 % Milch und 70 % Kaffee ausgegeben.
3. Zum Bestätigen die Taste **milk** oder den Drehwähler drücken.

Tassengröße auswählen

Ein Getränk ist ausgewählt.

1. Die Taste **ml** drücken. Die voreingestellte Füllmenge ist je nach Getränkeart unterschiedlich.
2. Mit dem Drehwähler die gewünschte Füllmenge in ml-Schritten anpassen.
3. Zum Bestätigen die Taste **ml** oder den Drehwähler drücken.

Hinweise

- Beim Ristretto ist die Füllmenge nicht veränderbar.
- Die ausgegebene Füllmenge kann je nach Milchqualität schwanken.

Zwei Tassen auf einmal zubereiten

Ein Kaffeegetränk oder ein Kaffeegetränk mit Milch ist ausgewählt.

1. Die Taste  drücken.
2. Zwei vorgewärmte Tassen links und rechts unter das Auslaufsystem stellen.
3. Um den Getränkebezug zu starten, den Drehwähler drücken.

Das ausgewählte Getränk wird gebrüht und läuft anschließend in die beiden Tassen.

Hinweise

- Das Getränk wird in zwei Schritten (zwei Mahlvorgänge) zubereitet. Bitte warten, bis der Vorgang komplett abgeschlossen ist.
- Bei der Auswahl  ist die aromaDouble Shot-Funktion nicht möglich.

Mahlgrad einstellen

Dieses Gerät besitzt ein einstellbares Mahlwerk. Damit kann der Mahlgrad des Kaffees individuell verändert werden.

 **Warnung**
Verletzungsgefahr!

Nicht in das Mahlwerk greifen.

Achtung!

Gerät kann beschädigt werden!
Mahlgrad nur bei laufendem Mahlwerk verstellen!

Bei laufendem Mahlwerk den Mahlgrad mit dem Drehwähler  einstellen.

- Feiner Mahlgrad: Gegen den Uhrzeigersinn drehen. (Bild a)
- Gröberer Mahlgrad: Im Uhrzeigersinn drehen. (Bild b)

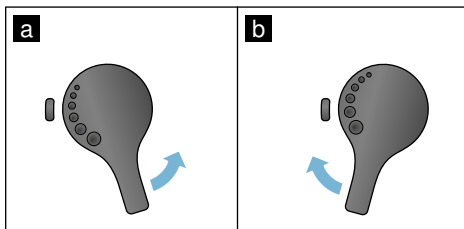
**Hinweise**

- Die neue Einstellung macht sich erst ab der zweiten Tasse Kaffee bemerkbar.
- Bei dunkel gerösteten Bohnen einen feineren, bei helleren Bohnen einen gröbereren Mahlgrad einstellen.

Personalisierung

Im Menü Personalisierung können Benutzerprofile angelegt werden. In den Benutzerprofilen können individuelle Getränke unter eigenen Namen abgespeichert werden.

Benutzerprofil anlegen

1. Die Taste  drücken, das Menü erscheint.
2. Mit dem Drehwähler ein neues Profil auswählen.
3. Die rechte Navigationstaste drücken, um die Auswahl zu bestätigen.

4. Mit dem Drehwähler ein Hintergrundbild auswählen.
5. Die rechte Navigationstaste drücken, um die Auswahl zu bestätigen. Der Benutzername kann eingegeben werden.
6. Mit dem Drehwähler den gewünschten Buchstaben auswählen. Den Drehwähler drücken, um den Buchstaben zu bestätigen. Der Buchstabe wird gespeichert. Ist der Benutzername vollständig eingegeben:
7. Die rechte Navigationstaste drücken, um den Benutzernamen zu speichern.
8. Die rechte Navigationstaste nochmals drücken, um das Profil zu speichern. Es erscheint das Bild des Benutzerprofils.

Für den angelegten Benutzer kann direkt im Anschluss ein individuelles Getränk abgespeichert werden.

Individuelle Getränke speichern:

1. Den Drehwähler drücken. Es erscheint "Getränke Bearbeiten".
2. Die rechte Navigationstaste drücken, um das Getränk anzulegen.
3. Mit dem Drehwähler das gewünschte Getränk auswählen. Das gewählte Getränk kann auf die persönlichen Vorlieben eingestellt werden. → "Getränkeinstellungen anpassen" auf Seite 17
4. Den Drehwähler drücken. Es erscheint eine Abfrage, um die Auswahl zu bestätigen.
5. Die rechte Navigationstaste drücken, um die Auswahl zu bestätigen.
6. Die Taste  drücken. Die Einstellungen sind abgeschlossen. Das Gerät ist wieder betriebsbereit.

Hinweis: In einem Profil können bis zu 10 eigene Getränke gespeichert werden.

Benutzerprofil bearbeiten oder löschen

1. Die Taste  drücken, das Menü erscheint.
2. Mit dem Drehwähler das gewünschte Profil auswählen.
3. Die linke Navigationstaste drücken, um das Profil zu löschen.
- oder -
Die rechte Navigationstaste drücken, um die Einstellungen im Profil zu bearbeiten.

Die Einstellungen im Profil können wie beschrieben geändert werden.

→ "Benutzerprofil anlegen"
auf Seite 19

4. Die Taste  drücken.
Das Gerät ist wieder betriebsbereit.

Individuelle Getränke speichern

Ein aktuell bezogenes Getränk kann, mit den individuellen Einstellungen, direkt in einem neuen oder vorhandenem Profil gespeichert werden.

1. Die Taste  mindestens 5 Sekunden gedrückt halten.
Ist noch kein Profil gespeichert erscheint direkt ein neues Profil.
2. Sind bereits Profile gespeichert und soll das individuelle Getränk in einem neuen Profil gespeichert werden, mit dem Drehwähler ein neues Profil auswählen.
- oder -
Soll das individuelle Getränk in einem bestehenden Profil gespeichert werden, mit dem Drehwähler das gewünschte Profil auswählen.
3. Den Drehwähler drücken, um die Auswahl zu bestätigen.

Wird ein neues Profil angelegt, Name eingeben und Hintergrundbild auswählen. Die Eingaben bestätigen.

Ist bereits ein Profil vorhanden, dieses auswählen und das Getränk speichern.

4. Die Taste  drücken.
Das Gerät ist wieder betriebsbereit.

Hinweis: Um das Menü automatisch zu verlassen, unter "Benutzerprofile" - "Profile automatisch verlassen" einstellen. → "Menü-Einstellungen" auf Seite 21



Kindersicherung

Um Kinder vor Verbrühungen und Verbrennungen zu schützen, kann das Gerät gesperrt werden.

Kindersicherung aktivieren

Die Taste **milk** mindestens 4 Sekunden gedrückt halten.

Im Display erscheint "Kindersicherung aktiviert".

Nun ist keine Bedienung mehr möglich.

Kindersicherung deaktivieren

Die Taste **milk** mindestens 4 Sekunden gedrückt halten.

Im Display erscheint "Kindersicherung deaktiviert".

Das Gerät kann wie gewohnt bedient werden.



Menü-Einstellungen

Das Menü dient dazu, Einstellungen individuell zu ändern, Informationen abzurufen oder ein Programm zu starten.

Einstellungen ändern

1. Die Taste /i mindestens 5 Sekunden gedrückt halten, um das "Menü" zu öffnen.
Im Display erscheinen die verschiedenen Einstellmöglichkeiten.
2. Mit dem Drehwähler die gewünschte Einstellung auswählen.
Die aktuelle Einstellung ist im Display farbig gekennzeichnet.
3. Die Navigationstaste unter "Auswählen" drücken.
4. Mit dem Drehwähler die Einstellung ändern.

5. Die Navigationstaste unter "Bestätigen" drücken.
Die Einstellung ist gespeichert.
6. Die Taste /i drücken, um das "Menü" zu verlassen.

Im Display erscheint die Getränkeauswahl.

Hinweise

- Durch Drücken der Navigationstaste unter "Zurück" kann in die vorherige Ebene gewechselt werden.
- Durch Drücken der Navigationstaste unter "Abbrechen" kann der Einstellvorgang abgebrochen werden.
- Durch Drücken der Taste /i kann das Menü jederzeit verlassen werden.
- Wenn ca. 2 Minuten keine Eingabe erfolgt ist, schließt das Menü automatisch, die Einstellungen werden nicht gespeichert.

Folgende Einstellungen stehen zur Verfügung:

Einstellungen	Mögliche Einstellungen	Erklärung
Sprache	Verschiedene Sprachen	Einstellung der Sprache, in der die Displaytexte angezeigt werden.
Wasserhärte	<ul style="list-style-type: none"> ■ 1 (weich) ■ 2 (mittel) ■ 3 (hard) ■ 4 (sehr hart) 	Einstellung auf die örtliche Wasserhärte. Die voreingestellte Wasserhärte ist Stufe 4 (sehr hart). Die Wasserhärte kann z.B. bei der örtlichen Wasserversorgung nachgefragt werden. Die richtige Einstellung der Wasserhärte ist wichtig, damit das Gerät rechtzeitig anzeigt, wenn es entkalkt werden muss.
Ausschalten nach	15 Minuten bis zu 3 Stunden	Einstellung der Zeitspanne, nach der das Gerät nach der letzten Getränkezubereitung automatisch ausschaltet. Die voreingestellte Zeit ist 30 Minuten.
Helligkeit Display	Stufe 1 bis zu Stufe 10 Standardeinstellung 7	Einstellung der Helligkeit des Displays
Getränke-Info	Anzeige, welche Menge an Getränken seit der Inbetriebnahme zubereitet wurden. Der Zähler läuft technisch bedingt nicht "auf die Tasse genau".	
Werkseinstellung	Gerät auf Werkseinstellungen zurücksetzen	Zurücksetzen aller eigenen Einstellungen auf den Auslieferungszustand.

de Menü-Einstellungen

Demo-Modus	<ul style="list-style-type: none">■ an■ aus	Nur für Präsentationszwecke. Die Einstellung "aus" muss für den Normalbetrieb aktiviert sein. Die Einstellung ist nur in den ersten 3 Minuten nach dem Einschalten des Gerätes möglich.
Getränkeeeinstellungen		
Espresso / Kaffee-temperatur	<ul style="list-style-type: none">■ normal■ hoch■ max.	Einstellung der Temperatur für Kaffeegetränke. Die Einstellung ist für alle Zubereitungsarten wirksam.
Temperatur Heißwasser	<ul style="list-style-type: none">■ > 70°C■ > 80°C■ > 85°C■ > 90°C■ > 97°C	Einstellung der Temperatur für Heißwasser. Die Einstellung ist für alle Zubereitungsarten wirksam.
Reihenfolge Kaffee/Milch	<ul style="list-style-type: none">■ zuerst Milch■ zuerst Kaffee	Einstellung, ob zuerst Milch oder Kaffee gebrüht und bezogen wird. (Cappuccino)

Programm "Wasserfilter" oder "Frostschutz" starten

1. Die Taste /i kurz drücken.
2. Mit dem Drehwähler kann das Programm "Wasserfilter" oder "Frostschutz" ausgewählt werden. Die aktuelle Einstellung ist im Display gekennzeichnet.

Hinweis: Mit dem Drehwähler kann auch ein Serviceprogramm gewählt werden. → "Service-Programme" auf Seite 26

Wasserfilter

Ein Wasserfilter vermindert Kalkablagerungen, reduziert Verunreinigungen im Wasser und verbessert den Kaffeegeschmack. Wasserfilter sind über den Handel oder den Kundendienst erhältlich. → "Zubehör" auf Seite 11

Wasserfilter einsetzen oder erneuern

Bevor ein neuer Wasserfilter verwendet werden kann, muss dieser gespült werden.

1. In den Menü-Einstellungen "Wasserfilter" auswählen.

2. Mit der Navigationstaste "einsetzen" oder "erneuern" auswählen.
3. Den Wasserfilter mit Hilfe des Pulverlöffels fest in den leeren Wassertank eindrücken.

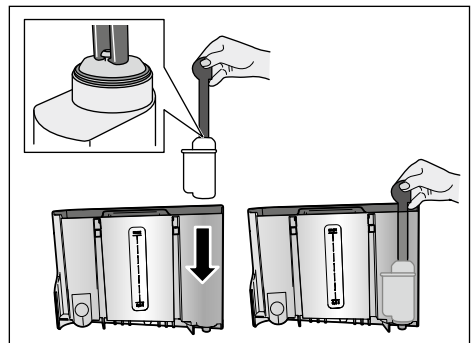

4. Den Wassertank bis zur Markierung "max" mit Wasser füllen.
 5. Einen Behälter mit min. 1,0 l Fassungsvermögen unter den Auslauf stellen und bestätigen. Wasser fließt durch den Filter. Der Filter wird gespült.
 6. Anschließend den Behälter entleeren.
- Das Gerät ist wieder betriebsbereit.

Hinweise

- Durch das Spülen des Filters ist automatisch das Intervall für die Anzeige des Filterwechsels aktiviert worden. Nach diesem Intervall oder spätestens nach 2 Monaten ist die Wirkung des Filters erschöpft. Er ist aus hygienischen Gründen, und damit das Gerät nicht verkalkt (Gerät kann Schaden nehmen), auszutauschen.
- Wurde das Gerät längere Zeit nicht benutzt (z. B. Urlaub), sollte der eingesetzte Filter vor dem ersten Gebrauch des Gerätes gespült werden. Dazu eine Tasse Heißwasser beziehen.

Wasserfilter entfernen

Wird kein neuer Wasserfilter eingesetzt, ist die Funktion "Wasserfilter" zu deaktivieren.

1. In den Menü-Einstellungen "Wasserfilter" auswählen.
2. Die Einstellung "entfernen" auswählen und bestätigen.
3. Den Wasserfilter aus dem Wassertank herausnehmen.
4. Den Wassertank wieder einsetzen. Das Gerät ist wieder betriebsbereit.

Frostschutz

Ein Serviceprogramm um Schäden durch Frosteinwirkung bei Transport und Lagerung zu vermeiden. Das Gerät wird dabei vollständig entleert. Das Gerät muss betriebsbereit sein.

1. Den Drehwähler drücken, um das Programm zu starten.
2. Den Wassertank leeren und wieder einsetzen.
3. Das Gerät dampft aus.
4. Die Tropfschale entleeren und das Gerät gründlich reinigen.

Das Gerät kann jetzt transportiert oder gelagert werden.

Tägliche Pflege und Reinigung

Bei sorgfältiger Pflege und Reinigung bleibt Ihr Gerät lange funktionsfähig. In diesem Kapitel erfahren Sie, wie Sie Ihr Gerät richtig pflegen und reinigen.

Warnung

Stromschlaggefahr!

Vor der Reinigung den Netzstecker ziehen. Das Gerät niemals in Wasser tauchen. Keinen Dampfreiniger benutzen.

Reinigungsmittel

Damit die unterschiedlichen Oberflächen nicht durch falsche Reinigungsmittel beschädigt werden, beachten Sie bitte die folgenden Angaben.

Verwenden Sie

- keine scharfen oder scheuernden Reinigungsmittel.
- keine alkohol- oder spiritushaltigen Reinigungsmittel.
- keine harten Scheuerkissen und Putzschwämme.

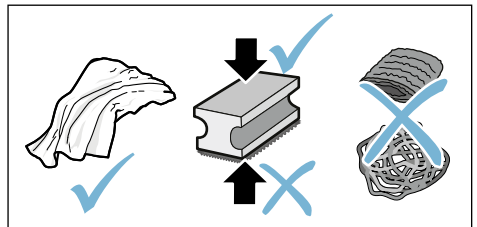

Hinweise

- Neue Schwammtücher können mit Salzen behaftet sein. Salze können Flugrost am Edelstahl verursachen. Waschen Sie neue Schwammtücher vor Gebrauch gründlich aus.

de Tägliche Pflege und Reinigung

- Rückstände von Kalk, Kaffee, Milch, Reinigungs- und Entkalkungslösung immer sofort entfernen. Unter solchen Rückständen kann sich Korrosion bilden.

Achtung!

Nicht alle Bauteile des Gerätes können im Geschirrspüler gereinigt werden.

→ Bild **5** - **8**

Nicht für Geschirrspüler geeignet:	
	Abdeckung Auslaufsystem
	Abdeckung Brühraum
	Brüheinheit
	Wassertank
	Aromadeckel

Für Geschirrspüler geeignet:	
	Tropfblech
	Tropfschale
	Kaffeessatzbehälter
max. 60°C	Kaffeessatz Abstreifer, rot
	Abdeckung Brüheinheit, rot
	Pulverlöffel
	Milchsystem, alle Teile
	Milchbehälter, alle Teile

Gerät reinigen

1. Das Gehäuse mit einem weichen, feuchten Tuch abwischen.
2. Das Display mit einem Mikrofasertuch reinigen.
3. Mögliche Pulverreste im Pulverschacht mit einem weichen Pinsel in den Schacht befördern.

Hinweise

- Wenn das Gerät im kalten Zustand eingeschaltet oder nach Bezug von Kaffee ausgeschaltet wird, spült das Gerät automatisch. Das System reinigt sich somit selbst.
- Sollte das Gerät längere Zeit (z. B. Urlaub) nicht benutzt werden, das komplette Gerät einschließlich Milchsystem und Brüheinheit gründlich reinigen.

Tropfschale und Kaffeessatzbehälter reinigen

→ Bild **5**

Hinweis: Tropfschale und Kaffeessatzbehälter sollten täglich geleert und gereinigt werden, um Ablagerungen zu vermeiden.

1. Tropfschale mit Kaffeessatzbehälter nach vorne herausziehen.
2. Tropfblech abnehmen.
3. Tropfschale und Kaffeessatzbehälter entleeren und reinigen.
4. Innenraum des Gerätes (Aufnahme-Schalen) auswischen.

Milchbehälter reinigen

→ Bild **7**

Hinweis: Aus hygienischen Gründen muss der Milchbehälter regelmäßig gereinigt werden

1. Milchbehälter in die Einzelteile zerlegen.
2. Alle Teile des Milchbehälters reinigen oder in den Geschirrspüler geben.

Milchsystem reinigen

Das Milchsystem wird unmittelbar nach der Zubereitung eines Milchgetränks automatisch mit einem kurzen Dampfstoß gereinigt.

Warnung

Verbrennungsgefahr!

Das Auslaufsystem wird sehr heiß. Das Auslaufsystem nach der Benutzung abkühlen lassen und erst dann berühren.

→ Bild **3**, → Bild **6**

Das Milchsystem wöchentlich manuell reinigen, bei Bedarf auch öfter. Für eine besonders gründliche Reinigung kann das Milchsystem zusätzlich mit Wasser gespült werden. → *"Milchsystem spülen" auf Seite 27*

Milchsystem herausnehmen:

1. Milchbehälter vom Gerät entfernen.
2. Das Auslaufsystem in die unterste Position schieben.
3. Die Entriegelung rechts oben drücken.
4. Die Abdeckung nach vorne klappen und herausziehen.
5. Das Milchsystem herausnehmen und in die Einzelteile zerlegen.
6. Die Einzelteile mit Spüllauge und einem weichem Tuch reinigen.
7. Alle Teile mit klarem Wasser spülen und trocknen lassen.

Hinweise

- Alle Teile des Milchsystems können im Geschirrspüler gereinigt werden. Laugenrückstände im Milchsystem nach dem Spülvorgang gründlich entfernen.
- **Wichtig:** Die Abdeckung Auslaufsystem ist nicht für den Geschirrspüler geeignet.

Milchsystem einsetzen:

1. Die einzelnen Teile des Milchsystems zusammensetzen.

2. Das Milchsystem in die Abdeckung einsetzen.
3. Das Auslaufsystem in die unterste Position schieben.
4. Die Abdeckung unten einhaken und nach oben schwenken bis sie einrastet.

Brüheinheit reinigen

→ Bild **4**, → Bild **8**

Zusätzlich zum automatischen Reinigungsprogramm sollte die Brüheinheit regelmäßig zum Reinigen entnommen werden.

Achtung!

Die Brüheinheit ohne Spülmittel reinigen und nicht in den Geschirrspüler geben.

Brüheinheit herausnehmen:

1. Das Gerät ausschalten.
2. Den Wassertank entnehmen.
3. Die beiden roten Verriegelungsschieber zueinander schieben und die Abdeckung entnehmen.
4. Den Kaffeesatz Abstreifer (rot) und die Abdeckung Brüheinheit (rot) herausnehmen, reinigen und trocknen.
5. Die rote Verriegelung über der Brüheinheit nach rechts schieben.
6. Die Brüheinheit vorsichtig herausnehmen und unter fließendem Wasser gründlich reinigen.
7. Den Geräteinnenraum mit einem feuchten Tuch gründlich reinigen, eventuell vorhandene Kaffeereste entfernen.
8. Brüheinheit und Geräte-Innenraum trocknen lassen.

Brüheinheit einsetzen:

1. Die Brüheinheit in Pfeilrichtung in das Gerät einschieben. Der Pfeil befinden sich auf der Oberseite der Brüheinheit.

de Service-Programme

- Die Brüheinheit oben ansetzen, in die Führungsschienen einhängen und in das Gerät schieben.
2. Die rote Verriegelung über der Brüheinheit nach links schieben.
 3. Den Kaffeesatz Abstreifer (rot) und die Abdeckung Brüheinheit (rot) einsetzen.
 4. Die Abdeckung einsetzen und einrasten lassen.
 5. Den Wassertank einsetzen.



Service-Programme

In gewissen Zeitabständen erscheint je nach Wasserhärte und Benutzung des Gerätes im Display anstatt der Kaffeeauswahl eine der folgenden Anzeigen:

- Milchsystem spülen
- Entkalkungsprogramm dringend durchführen
- Reinigungsprogramm dringend durchführen
- calc'nClean Programm dringend durchführen

Das Gerät sollte unverzüglich mit dem entsprechenden Programm gereinigt oder entkalkt werden. Wahlweise können die Vorgänge Entkalken und Reinigen durch die Funktion calc'nClean zusammengefasst werden. Erfolgt das Service-Programm nicht nach Anweisung, kann das Gerät beschädigt werden.

Die Service-Programme können auch jederzeit ohne Aufforderung im Display gestartet werden. Die Taste /i drücken, das gewünschte Programm auswählen und durchführen.

Hinweise

- **Wichtig:** Wird das Gerät nicht rechtzeitig entkalkt, erscheint "Entkalkungsprogramm überfällig. Gerät wird demnächst gesperrt!". Den Entkalkungsvorgang nach Anweisung sofort durchführen. Ist das Gerät gesperrt, kann es erst wieder nach erfolgtem Entkalkungsvorgang bedient werden.
- **Achtung!** Bei jedem Service-Programm Entkalkungs- und Reinigungsmittel nach Anleitung benutzen und die (jeweiligen) Sicherheitshinweise beachten.
- Flüssigkeiten nicht trinken.
- Zum Entkalken niemals Essig, Mittel auf Essigbasis, Zitronensäure oder Mittel auf Zitronensäurebasis verwenden.
- Zum Entkalken und Reinigen ausschließlich die dafür geeigneten Tabletten verwenden. Sie wurden speziell für dieses Gerät entwickelt und können über den Kundendienst nachgekauft werden. → "Zubehör" auf Seite 11
- Keinesfalls Entkalkungstabletten oder andere Mittel in das Pulverfach einfüllen.
- Das Service-Programm keinesfalls unterbrechen.
- Vor dem Start eines Service-Programms die Brüheinheit entnehmen, reinigen und wieder einsetzen. Das Milchsystem spülen.
- Nach Beendigung eines Service-Programms das Gerät mit einem weichen, feuchten Tuch abwischen, um Rückstände der Entkalkungslösung sofort zu entfernen. Unter solchen Rückständen kann sich Korrosion bilden.

- Neue Schwammputztücher können mit Salzen behaftet sein. Salze können Flugrost am Edelstahl verursachen, deshalb die Tücher vor Benutzung unbedingt gründlich auswaschen.
- Wird eines der Service-Programme z. B. durch Stromausfall unterbrochen, wie folgt vorgehen: Das Gerät startet automatisch ein Sonderspülen.
 1. Den Wassertank ausspülen.
 2. Frisches Wasser ohne Kohlensäure bis zur Markierung "**max**" einfüllen und bestätigen.
Das Programm startet und spült das Gerät. Dauer ca. 2 Minuten.
 3. Die Tropfschale entleeren, reinigen und wieder einsetzen.
 4. Den Milchbehälter entleeren, reinigen und wieder einsetzen.
Das Programm ist beendet. Das Gerät ist wieder betriebsbereit.
 5. Die Taste /i drücken, um das Programm zu verlassen.

Milchsystem spülen

Das Milchsystem wird unmittelbar nach der Zubereitung eines Milchgetränks automatisch mit einem kurzen Dampfstoß gereinigt.

Für eine besonders gründliche Reinigung kann das Milchsystem zusätzlich mit Wasser gespült werden.

Dauer: ca. 2 Minuten

1. Die Taste /i drücken, um das Menü zu öffnen.
2. Mit dem Drehwähler "Milchsystem spülen" auswählen.
3. Den Drehwähler drücken, um das Programm zu starten.
4. Den Milchbehälter entleeren, reinigen und wieder anschließen.
5. Ein leeres Glas unter das Auslaufsystem stellen und bestätigen.

Das Programm läuft ab.

6. Den Milchbehälter entleeren, reinigen und wieder anschließen.
7. Das Glas entleeren.
Das Programm ist beendet. Das Gerät ist wieder betriebsbereit.
8. Die Taste /i drücken, um das Programm zu verlassen.

Zusätzlich das Milchsystem regelmäßig gründlich manuell reinigen.
→ "*Milchsystem reinigen*" auf Seite 25

Entkalken

Dauer: ca. 21 Minuten

Die Zeile unten im Display zeigt an, in wie viel Minuten z.B. der Wassertank gespült und Wasser nachgefüllt werden muss.

1. Die Taste /i drücken, um das Menü zu öffnen.
2. Mit dem Drehwähler "Entkalken" auswählen.
3. Den Drehwähler drücken, um das Programm zu starten.

Die Anweisungen im Display führen durch das Programm.

4. Die Tropfschale entleeren und wieder einsetzen.
 5. Den Milchbehälter entleeren, reinigen und wieder anschließen.
 6. Wasserfilter entfernen (falls vorhanden) und bestätigen.
 7. Den leeren Wassertank bis zur Markierung "**0,5 l**" mit lauwarmen Wasser füllen. Darin 1 Entkalkungstablette TZ80002 auflösen.
 8. Einen Behälter mit min. 1,0 l Fassungsvermögen unter das Auslaufsystem stellen und bestätigen.
 9. Den Drehwähler drücken.
Das Programm läuft ab.
Dauer: ca. 19 Minuten
- Info:** Ist zu wenig Entkalkungslösung im Wassertank, erscheint die entsprechende Aufforderung. Wasser

de Service-Programme

ohne Kohlensäure nachfüllen und bestätigen.

10. Den Wassertank ausspülen und (falls entnommen) den Wasserfilter wieder einsetzen.
11. Frisches Wasser ohne Kohlensäure bis zur Markierung **“max”** einfüllen und den Wassertank wieder einsetzen.

Das Programm läuft ab.

Dauer: ca. 2 Minuten

12. Den Behälter entleeren und bestätigen.
13. Die Tropfschale entleeren und wieder einsetzen.
14. Den Milchbehälter entleeren, reinigen und wieder anschließen.

Das Programm ist beendet. Das Gerät ist wieder betriebsbereit.

15. Die Taste /i drücken, um das Programm zu verlassen.

Reinigen

Dauer: ca. 6 Minuten

1. Die Taste /i drücken, um das Menü zu öffnen.
2. Mit dem Drehwähler "Reinigen" auswählen.
3. Den Drehwähler drücken, um das Programm zu starten.

Die Anweisungen im Display führen durch das Programm.

4. Die Tropfschale entleeren und wieder einsetzen.
5. Das Pulverfach öffnen, eine Reinigungstablette einwerfen, das Pulverfach schließen und bestätigen.
6. Einen Behälter mit min. 1,0 l Fassungsvermögen unter das Auslaufsystem stellen und bestätigen.

Das Programm läuft ab.

Dauer: ca. 5 Minuten

7. Den Behälter entleeren und bestätigen.

Das Programm ist beendet. Das Gerät ist wieder betriebsbereit.

8. Die Taste /i drücken, um das Programm zu verlassen.

calc'nClean

Dauer: ca. 26 Minuten

calc'nClean kombiniert die Einzelfunktionen "Entkalken" und "Reinigen". Liegt die Fälligkeit der beiden Programme nah beieinander, schlägt das Gerät automatisch dieses Serviceprogramm vor.

Die Zeile unten im Display zeigt an, in wie viel Minuten z.B. der Wassertank gespült und Wasser nachgefüllt werden muss.

1. Die Taste /i drücken, um das Menü zu öffnen.
2. Mit dem Drehwähler "calc'nClean" auswählen.
3. Den Drehwähler drücken, um das Programm zu starten.

Die Anweisungen im Display führen durch das Programm.

4. Die Tropfschale entleeren und wieder einsetzen.
5. Den Milchbehälter entleeren, reinigen und wieder anschließen.
6. Das Pulverfach öffnen, eine Reinigungstablette einwerfen, das Pulverfach schließen und bestätigen.
7. Wasserfilter entfernen (falls vorhanden) und bestätigen.
8. Den leeren Wassertank bis zur Markierung **“0,5 l”** mit lauwarmen Wasser füllen. Darin 1 Entkalkungstablette TZ80002 auflösen.
9. Einen Behälter mit min. 1,0 l Fassungsvermögen unter das Auslaufsystem stellen und bestätigen.

Das Programm läuft ab.

Dauer: ca. 19 Minuten

Info: Ist zu wenig Entkalkungslösung im Wassertank, erscheint die entsprechende Aufforderung. Wasser

ohne Kohlensäure nachfüllen und bestätigen.

10. Den Wassertank ausspülen und (falls entnommen) den Wasserfilter wieder einsetzen.
11. Frisches Wasser ohne Kohlensäure bis zur Markierung **“max”** einfüllen und den Wassertank wieder einsetzen.

Das Programm läuft ab.

Dauer: ca. 7 Minuten

12. Den Behälter entleeren und bestätigen.
13. Die Tropfschale entleeren und wieder einsetzen.
14. Den Milchbehälter entleeren, reinigen und wieder anschließen.

Das Programm ist beendet. Das Gerät ist wieder betriebsbereit.

15. Die Taste /i drücken, um das Programm zu verlassen.



Störungen, was tun?

Wenn eine Störung auftritt, liegt es oft nur an einer Kleinigkeit. Bevor Sie den Kundendienst rufen, versuchen Sie bitte, mit Hilfe der Tabelle, die Störung selbst zu beheben.

Bitte die Sicherheitshinweise am Anfang dieser Anleitung durchlesen.

Störungstabelle

Problem	Ursache	Abhilfe
Stark schwankende Kaffee-, bzw. Milchschaumqualität.	Das Gerät ist verkalkt.	Das Gerät nach Anleitung entkalken.
Kein Heißwasserbezug möglich.	Das Milchsysteem oder die Aufnahme des Milchsystems ist verschmutzt.	Das Milchsysteem oder die Aufnahme reinigen. → <i>“Milchsysteem reinigen” auf Seite 25</i>
Zu wenig oder kein Milchschaum.	Das Milchsysteem oder die Aufnahme des Milchsystems ist verschmutzt.	Das Milchsysteem oder die Aufnahme reinigen. → <i>“Milchsysteem reinigen” auf Seite 25</i>
	Ungeeignete Milch.	Keine bereits aufgekochte Milch verwenden. Kalte Milch mit einem Fettgehalt von mindestens 1,5 % verwenden.
	Das Gerät ist verkalkt.	Das Gerät nach Anleitung entkalken.
Das Milchsysteem saugt keine Milch an.	Das Milchsysteem ist nicht richtig zusammengesetzt.	Alle Teile richtig zusammensetzen. → Bild 3
	Falsche Reihenfolge Anschluss Milchbehälter und Milchsysteem.	Zuerst das Milchsysteem im Auslaufsystem anschließen und dann den Milchbehälter.
Die persönlich eingestellte Füllmenge wird nicht erreicht, der Kaffee läuft nur tropfenweise oder es fließt kein Kaffee mehr	Der Mahlgrad ist zu fein.	Den Mahlgrad gröber stellen.
	Das Kaffeepulver ist zu fein.	Gröberes Kaffeepulver verwenden.
	Das Gerät ist stark verkalkt.	Das Gerät nach Anleitung entkalken.
	Im Wasserfilter ist Luft.	Wasserfilter so lange in Wasser tauchen bis keine Luftblasen mehr entweichen, Filter wieder einsetzen.

de Störungen, was tun?

Es fließt nur Wasser, kein Kaffee.	Ein leerer Bohnenbehälter wird vom Gerät nicht erkannt.	Kaffeebohnen einfüllen Hinweis: Das Gerät stellt sich bei den nächsten Bezügen auf die Kaffeebohnen ein.
	Der Kaffeeschacht an der Brühheinheit ist verstopft.	Brühheinheit reinigen. → <i>"Brühheinheit reinigen" auf Seite 25</i>
Das Gerät reagiert nicht mehr.	Störung im Gerät.	on/off Taste 10 Sekunden gedrückt halten.
Kaffee hat keine "Crema".	Ungeeignete Kaffeesorte.	Kaffeesorte mit höherem Anteil an Robusta-Bohnen verwenden.
	Die Bohnen sind nicht mehr röstfrisch.	Frische Bohnen verwenden.
	Der Mahlgrad ist nicht auf die Kaffeebohnen abgestimmt.	Mahlgrad feiner einstellen.
Der Kaffee ist zu "sauer".	Der Mahlgrad ist zu grob eingestellt oder das Kaffeepulver ist zu grob.	Mahlgrad feiner einstellen oder feineres Kaffeepulver verwenden.
	Ungeeignete Kaffeesorte.	Dunklere Röstung verwenden.
Der Kaffee ist zu "bitter".	Der Mahlgrad ist zu fein eingestellt oder das Kaffeepulver ist zu fein.	Mahlgrad gröber einstellen oder gröberes Kaffeepulver verwenden.
	Ungeeignete Kaffeesorte.	Kaffeesorte wechseln.
Der Kaffee schmeckt "verbrannt".	Zu hohe Brühtemperatur	Temperatur reduzieren. → <i>"Getränkeinstellungen anpassen" auf Seite 17</i>
	Der Mahlgrad ist zu fein eingestellt oder das Kaffeepulver ist zu fein.	Mahlgrad gröber einstellen oder gröberes Kaffeepulver verwenden.
	Ungeeignete Kaffeesorte.	Kaffeesorte wechseln.
Der Wasserfilter hält nicht im Wassertank.	Der Wasserfilter ist nicht richtig befestigt.	Wasserfilter so lange in Wasser tauchen bis keine Luftblasen mehr entweichen, Filter wieder einsetzen. Wasserfilter gerade und fest in den Tankanschluss drücken.
Der Kaffeesatz ist nicht kompakt und zu nass.	Der Mahlgrad ist zu fein oder zu grob eingestellt oder es wird zu wenig Kaffeepulver verwendet.	Mahlgrad gröber oder feiner einstellen oder 2 gestrichene Pulverlöffel mit Kaffeepulver verwenden.
Tropfwasser auf innerem Geräteboden bei entnommener Tropfschale.	Tropfschale zu früh entnommen.	Tropfschale erst einige Sekunden nach dem letzten Getränkebezug entnehmen.



Die Tropfschale kann nicht entnommen werden.	Der Kaffeesatzbehälter ist sehr voll. Der Kaffeesatz Abstreifer klemmt.	Innenraum der Brüheinheit reinigen. → <i>"Brüheinheit reinigen" auf Seite 25</i> Kaffeesatz Abstreifer richtig einsetzen.
Das Auslaufsystem kann nicht montiert oder demontiert werden.	Falsche Reihenfolge	Zuerst das Auslaufsystem (mit Milchsystem) anschließen dann den Milchbehälter oder bei Demontage zuerst den Milchbehälter entnehmen, dann das Auslaufsystem.
Displayanzeige "Bohnenbehälter füllen". Trotz gefülltem Bohnenbehälter 14 oder das Mahlwerk mahlt keine Kaffeebohnen.	Bohnen fallen nicht ins Mahlwerk (zu ölige Bohnen).	Leicht an den Bohnenbehälter klopfen. Eventuell Kaffeesorte wechseln. Bei geleertem Bohnenbehälter diesen mit einem trockenen Tuch auswischen.
Displayanzeige: "Tropfschale leeren" trotz leerer Tropfschale - was tun?	Bei ausgeschaltetem Gerät wird das Entleeren nicht erkannt.	Bei eingeschaltetem Gerät die Tropfschale entnehmen und wieder einsetzen.
	Die Tropfschale ist verschmutzt.	Die Tropfschale gründlich reinigen.
Displayanzeige "Wasser ohne Kohlensäure nachfüllen" oder "Filter entfernen"	Wassertank falsch eingesetzt.	Wassertank richtig einsetzen.
	Kohlensäurehaltiges Wasser im Wassertank.	Wassertank mit frischem Leitungswasser füllen.
	Schwimmer im Wassertank hängt fest.	Wassertank entnehmen und gründlich reinigen.
	Neuer Wasserfilter nicht nach Anleitung gespült. Im Wasserfilter ist Luft.	Wasserfilter nach Anleitung spülen und in Betrieb nehmen. Wasserfilter so lange in Wasser tauchen bis keine Luftblasen mehr entweichen, Filter wieder einsetzen.
	Wasserfilter alt.	Neuen Wasserfilter einsetzen.
Displayanzeige "Brüheinheit reinigen".	Verschmutzte Brüheinheit.	Brüheinheit reinigen.
	Zu viel Kaffeepulver in der Brüheinheit.	Brüheinheit reinigen. Maximal 2 gestrichene Pulverlöffel mit Kaffeepulver einfüllen.
	Der Mechanismus der Brüheinheit ist schwergängig.	Brüheinheit reinigen. → <i>"Tägliche Pflege und Reinigung" auf Seite 23</i>
Können Probleme nicht behoben werden, unbedingt die Hotline anrufen! Die Telefonnummern befinden sich auf den letzten Seiten der Anleitung		



Technische Daten

Elektrischer Anschluss (Spannung – Frequenz)	220–240 V ~, 50 / 60 Hz
Leistung der Heizung	1500 W
Maximaler Pumpendruck, statisch	19 bar
Maximales Fassungsvermögen Wassertank (ohne Filter)	2,3 l
Maximales Fassungsvermögen Bohnenbehälter	≈ 235 g
Länge der Zuleitung	100 cm
Abmessungen (H x B x T)	38,5 x 30,1 x 47,0 cm
Gewicht, ungefüllt	10–12 kg
Art des Mahlwerks	Keramik

E-Nummer und FD-Nummer

Geben Sie beim Anruf bitte die vollständige Erzeugnisnummer (E-Nr.) und die Fertigungsnummer (FD-Nr.) an, damit wir Sie qualifiziert betreuen können. Die Nummern finden Sie auf dem Typenschild . (→ Bild )

Damit Sie bei Bedarf nicht lange suchen müssen, können Sie hier die Daten Ihres Gerätes und die Telefonnummer des Kundendienstes eintragen.

E-Nr.**FD-Nr.****Kundendienst** 

Die Kontaktdaten aller Länder für den Kundendienst finden Sie auf den letzten Seiten dieser Anleitung.

Garantiebedingungen

Für dieses Gerät gelten die von unserer jeweils zuständigen Landesvertretung herausgegebenen

Garantiebedingungen des Landes, in dem das Gerät gekauft wurde. Sie können die Garantiebedingungen jederzeit über Ihren Fachhändler, bei dem Sie das Gerät gekauft haben oder direkt bei unserer Landesvertretung anfordern. Die Garantiebedingungen für Deutschland finden Sie am Ende des deutschen Sprachteils. Die Adressen finden Sie auf den letzten vier Seiten dieses Heftes. Darüber hinaus sind die Garantiebedingungen auch im Internet unter der genannten Webadresse hinterlegt. Für die Inanspruchnahme von Garantieleistungen ist in jedem Fall die Vorlage des Kaufbeleges erforderlich.

Änderungen vorbehalten.

Garantiebedingungen DEUTSCHLAND (DE)

Die nachstehenden Bedingungen, die Voraussetzungen und Umfang unserer Garantieleistung beschreiben, lassen die Gewährleistungsverpflichtungen des Verkäufers aus dem Kaufvertrag mit dem Endabnehmer unberührt.

Für dieses Gerät leisten wir Garantie gemäß nachstehenden Bedingungen:

- Wir beheben unentgeltlich nach Maßgabe der folgenden Bedingungen (Nr. 2–6) Mängel am Gerät, die nachweislich auf einem Material- und/oder Herstellungsfehler beruhen, wenn sie uns unverzüglich nach Feststellung und innerhalb von 24 Monaten nach Lieferung an den Erstendabnehmer gemeldet werden. Zeigt sich der Mangel innerhalb von 6 Monaten ab Lieferung, wird vermutet, dass es sich um einen Material- oder Herstellungsfehler handelt.

- Die Garantie erstreckt sich nicht auf leicht zerbrechliche Teile wie z. B. Glas oder Kunststoff bzw. Glühlampen.

Eine Garantiepflicht wird nicht ausgelöst durch geringfügige Abweichungen von der Soll-Beschaffenheit, die für Wert und Gebrauchstauglichkeit des Gerätes unerheblich sind, oder durch Schäden aus chemischen und elektrochemischen Einwirkungen von Wasser, sowie allgemein aus anomalen Umweltbedingungen oder sachfremden Betriebsbedingungen oder wenn das Gerät sonst mit ungeeigneten Stoffen in Berührung gekommen ist. Ebenso kann keine Garantie übernommen werden, wenn die Mängel am Gerät auf Transportschäden, die nicht von uns zu vertreten sind, nicht fachgerechte Installation und Montage, Fehlgebrauch, eine nicht haushaltsübliche Nutzung, mangelnde Pflege oder Nichtbeachtung von Bedienungs- oder Montagehinweisen zurückzuführen sind.

Der Garantieanspruch erlischt, wenn Reparaturen oder Eingriffe von Personen vorgenommen werden, die hierzu von uns nicht ermächtigt sind, oder wenn unsere Geräte mit Ersatzteilen, Ergänzungs- oder Zubehörteilen versehen werden, die keine Originalteile sind und dadurch ein Defekt verursacht wird.

- Die Garantieleistung erfolgt in der Weise, dass mangelhafte Teile nach unserer Wahl unentgeltlich instandgesetzt oder durch einwandfreie Teile ersetzt werden.

Geräte, die zumutbar (z. B. im PKW) transportiert werden können, und für die unter Bezugnahme auf diese Garantie eine Garantieleistung beansprucht wird, sind unserer nächstgelegenen Kundendienststelle oder unserem Vertragskundendienst zu übergeben oder zuzusenden. Instandsetzungen am Aufstellungsort können nur für stationär betriebene (feststehende) Geräte verlangt werden.

Es ist jeweils der Kaufbeleg mit Kauf- und/oder Lieferdatum vorzulegen. Ersetzte Teile gehen in unser Eigentum über.

- Sofern die Nachbesserung von uns abgelehnt wird oder fehlschlägt, wird innerhalb der oben genannten Garantiezeit auf Wunsch des Endabnehmers kostenfrei gleichwertiger Ersatz geliefert.
- Garantieleistungen bewirken weder eine Verlängerung der Garantiefrist, noch setzen sie eine neue Garantiefrist in Lauf. Die Garantiefrist für eingebaute Ersatzteile endet mit der Garantiefrist für das ganze Gerät.
- Weitergehende oder andere Ansprüche, insbesondere solche auf Ersatz außerhalb des Gerätes entstandener Schäden sind – soweit eine Haftung nicht zwingend gesetzlich angeordnet ist – ausgeschlossen.

Diese Garantiebedingungen gelten für in Deutschland gekaufte Geräte. Werden Geräte ins Ausland verbracht, die die technischen Voraussetzungen (z. B. Spannung, Frequenz, Gasarten, etc.) für das entsprechende Land aufweisen und die für die jeweiligen Klima- und Umweltbedingungen geeignet sind, gelten diese Garantiebedingungen auch, soweit wir in dem entsprechenden Land ein Kundendienstnetz haben. Für im Ausland gekaufte Geräte gelten die von unserer jeweils zuständigen Landesvertretung herausgegebenen Garantiebedingungen. Diese können Sie über Ihren Fachhändler, bei dem Sie das Gerät gekauft haben, oder direkt bei unserer Landesvertretung anfordern.

Beachten Sie unser weiteres Kundendienst-Angebot:

Auch nach Ablauf der Garantie stehen Ihnen unser Werkskundendienst und unsere Servicepartner zur Verfügung.

BSH Hausergeräte GmbH

Die BSH Gruppe ist eine Markenlizenznehmerin der Siemens AG

Carl-Wery-Straße 34
81739 München, GERMANY

09/15

Siemens Info Line















(Mo-Fr: 8.00-18.00 Uhr erreichbar)

Für Produktinformationen sowie Anwendungs- und Bedienungsfragen zu **kleinen Hausgeräten**:

Tel.: 0911 70 440 044 oder unter
siemens-info-line@bshg.com

Nur für Deutschland gültig!

Table of contents

	Intended use	35
	Important safety information	35
	Environmental protection	36
	Saving energy	36
	Environmentally-friendly disposal	37
	Getting to know your appliance 37	
	Included in delivery	37
	Assembly and components	37
	Controls	38
	Accessories	39
	Before using for the first time	39
	Installing and connecting the appliance 39	
	Commissioning the appliance	39
	Operating the appliance	41
	Selecting a drink	41
	Preparing coffee using freshly ground beans	42
	Preparing coffee using ground coffee	42
	Preparing drinks with milk	43
	Dispensing hot water	44
	Adjusting beverage settings	44
	Setting the grinding level	46
	Customising	46
	Creating a user profile	46
	Editing or deleting user profile	47
	Saving individual drinks	47
	Childproof lock	47
	Activating the child-proof lock	47
	Deactivating the child-proof lock	47
	Menu settings	48
	Changing settings	48
	Starting the "Water filter" or "frost protection" programme	49
	Daily care and cleaning	50
	Cleaning agent	50
	Cleaning the appliance	51
	Cleaning the milk system	51
	Cleaning the brewing unit	52
	Service programmes	52
	Rinse milk system	53
	Descaling	54
	Cleaning	54
	calc'nClean	55
	Trouble shooting	55
	Customer service	59
	Technical data	59
	E number and FD number	59
	Guarantee	59



Intended use

Check the appliance for damage after unpacking it. Do not connect the appliance if it has been damaged in transport.

This appliance is intended for domestic use only.

Only use the appliance indoors at room temperature and up to 2000 m above sea level.



Important safety information

Please read carefully, follow and retain the operating instructions. When passing on the appliance, enclose these instructions.

This appliance can be used by children aged from 8 years and above and by persons with reduced physical, sensory or mental capabilities or lack of experience and knowledge if they have been given supervision or instruction concerning use of the appliance in a safe way and if they understand the hazards involved. Keep children under 8 years of age away from the appliance and connecting cable and do not allow them to use the appliance. Children shall not play with the appliance. Cleaning and user maintenance shall not be made by children unless they are older than 8 years and supervised.

Warning

Danger of electric shock!

- The appliance may only be connected to a power supply with alternating current via a correctly installed socket with earthing. Ensure that the protective conductor system of the domestic electricity supply has been correctly installed.
- Connect and operate the appliance only in accordance with the specifications on the rating plate. If the power cord of this appliance is damaged, it must be replaced by customer service.
- Do not use if the power cable or appliance is damaged. If a fault occurs, pull the mains plug or switch off the mains voltage immediately.
- To prevent hazards, the appliance may be repaired by our customer service only.
- Never immerse the appliance or mains cord in water.

Warning

Hazard due to magnetism!

The appliance contains permanent magnets which may affect electronic implants, e.g. heart pacemakers or insulin pumps. Persons wearing electronic implants must maintain a minimum distance of

10 cm from the appliance and from the following parts upon removal: milk container, milk system, water tank and brewing unit.

Warning

Risk of suffocation!

Do not let children play with packaging material. Store small parts safely as they can be easily swallowed.

Warning

Risk of burns!

- The milk system becomes very hot. After use, allow it to cool down first before touching it.
- After use, surfaces such as the cup warmer may still be hot for a certain period.

Warning

Risk of injury!

- Improper use of this appliance may result in injury.
- Do not reach into the grinding unit.



Environmental protection

Saving energy

- If the appliance is not being used, switch it off.
- Set the interval for automatic switch-off to the smallest value.

- If possible, do not interrupt coffee or milk froth dispensing. Stopping a process prematurely results in higher energy consumption and the drip tray fills up more quickly.
- Descale the appliance regularly to avoid a build-up of limescale. Limescale residue results in higher energy consumption.

Environmentally-friendly disposal

Dispose of packaging in an environmentally-friendly manner.



This appliance is labelled in accordance with European Directive 2012/19/EU concerning used electrical and electronic appliances (waste electrical and electronic equipment - WEEE). The guideline determines the framework for the return and recycling of used appliances as applicable throughout the EU.

Please ask your dealer about current disposal routes.



Getting to know your appliance

This section provides an overview of the scope of delivery, the assembly and the components of your appliance. It also introduces you to the different controls.

Note: Depending on the appliance model, individual details and colours may differ.

How to use these instructions:

The cover pages of the operating instructions can be folded out towards

the front. The illustrations are identified using numbers that are referred to in the operating instructions.

Example: → Fig. **1**

Included in delivery

→ Fig. **1**









- A** Fully automatic coffee machine
- B** Milk container (container, lid, riser, connection hose)
- C** Measuring spoon
- D** Water hardness testing strip
- E** Operating instructions

Assembly and components

→ Fig. **2**

- 1** Display
- 2** Control panel
- 3** Rotary selector/start- stop (rotate and press to navigate)
- 4** Outlet system (coffee, milk, hot water), height adjustable
- 5** Milk container (container, lid, riser, connection hose)
- 6** Drip tray (coffee grounds container, drip plate)
- 9** Rating plate
- 7** Brewing chamber cover
- 8** Water tank
- 10** Recessed grip on water tank
- 11** Grind compartment (ground coffee/cleaning tablet)
- 12** Rotary selector for grinding level setting
- 13** Aroma lid
- 14** Bean container

Controls

Button	Meaning
on/off	Switches the appliance on and off The appliance rinses automatically when it is switched on and off. The appliance is not rinsed if: <ul style="list-style-type: none"> ■ it is still warm when switched on, or ■ coffee was not dispensed before the appliance was switched off. The appliance is ready for use when the symbols for drink selection and the on/off button light up on the display.
	Customising The appliance provides the option of saving and calling up customised settings for coffee drinks. → "Customising" on page 46
	Coffee strength Adjusting the coffee strength. → "Adjusting beverage settings" on page 44
milk	Briefly press: Setting for share of milk in the drink in % As a drink or as an ingredient in certain coffee drinks. → "Adjusting beverage settings" on page 44 Press and hold for at least 4 seconds: Child-proof lock → "Childproof lock" on page 47
ml	Drink quantity in millilitres. → "Adjusting beverage settings" on page 44
	Two drinks Preparation of two drinks simultaneously. Position cups next to one another under the coffee dispenser. → "Adjusting beverage settings" on page 44
	Menu settings/service programmes Briefly press the  button in order to call up the menu settings and service programmes. Briefly press the  button again to return to the drink selection. If no selection is made within approx. 10 seconds, the appliance will automatically return to the drink selection. Note: Press and hold the  button for at least 5 seconds to call up the menu settings directly.
	Navigation buttons For navigating in the display.

Display

The display  shows the selected drinks, settings and setting options, as well as messages about the appliance's operating status.

Additional information is shown in the display; this is hidden after a short

period of time or once the information is confirmed by pressing a button.

The display also prompts the user to perform certain actions.

The individual steps for performing the action are shown in the display.

If the action required was carried out, e.g. "Fill water tank", the corresponding message will disappear.

Rotary selector

The rotary selector  has a range of different functions.

- Rotation: navigate in the display and change settings.
- Pressing: start beverage preparation or service programme, confirm menu selection.
- Pressing while drink is being dispensed: prematurely stop dispensing.

Accessories

The following accessories are available from retailers or from customer service:

Accessory	Order number	
	Retail	Customer service
Cleaning tablets	TZ80001	00311807
Descaling tablets	TZ80002	00576693
Water filter	TZ70003	00575491
Care set	TZ80004	00576330
Adapter for milk containers	TZ90008	00577862

The contact data for customer service in all countries can be found at the back of these instructions.

Before using for the first time

In this section, you will learn how to commission your appliance. Before you can use your new appliance, you must make some settings.

Note: Only use the appliance in frost-free areas. If the appliance was transported or stored at temperatures below 0 °C, you must wait for at least 3 hours before using it.

Installing and connecting the appliance

1. Remove any protective plastic film.
2. Place the appliance on a level, water-resistant surface which can bear the weight.
3. Using the mains plug, connect the appliance to an earthed socket that has been correctly installed.

Commissioning the appliance

Setting the language

Notes

- The language selection appears automatically when the appliance is switched on for the first time.
- You can change the language at any time. → "Menu settings" on page 48

1. Switch on the appliance with the on/off button.
The preset language appears in the display.
2. Use the rotary selector to select the desired display language.
3. Confirm with the right navigation button.

The setting has been saved.

en Before using for the first time

Setting the water hardness

It is important to set the water hardness correctly, so that the appliance indicates accurately when the descaling programme should be run. The preset water hardness is level 4.

You can check the water hardness using the enclosed test strip or by asking your local water supplier.

1. Briefly immerse the enclosed test strip in fresh tap water, leave it to drip off and read off the result after 1 minute.
2. Use the rotary selector to set the water hardness determined.
3. Confirm with the right navigation button.

The "Fill bean container" reminder lights up briefly.

4. Either confirm with the right navigation button or wait a few seconds.

Notes

- When the appliance is used for the first time after running a service program, or if it has not been operated for a long period, the first beverage will not have the full aroma and should not be consumed.
- After commissioning the appliance, you will achieve a suitably thick and stable "crema" only after the first few cups have been dispensed.
- If the appliance is in use for a long period of time, water droplets will form on the ventilation slots. This is normal.



The table shows the allocation of the levels to the different degrees of water hardness:

Level	Degree of water hardness	
	German (°dH)	French (°fH)
1	1-7	1-13
2	8-14	14-25
3	15-21	26-38
4	22-30	39-54

Subsequent changes to the water hardness can be made at any time.
→ "Menu settings" on page 48

Filling the bean container

This appliance can be used to prepare coffee drinks from coffee beans or ground coffee (not instant coffee).



1. Open the lid  of the bean container .
2. Pour in the beans.
3. Close the lid again.

Notes

- The coffee beans are freshly ground for each brewing.
- The coffee beans must be sealed and stored in a cool place to retain optimum quality.
- Coffee beans can be stored in the bean container for a number of days without losing their aroma. Always add the ground coffee first prior to beverage preparation. → "Preparing coffee using ground coffee" on page 42

Filling the water tank

Important: Fill the water tank with fresh, cold, still water on a daily basis. Prior to operation, check whether the water tank has been sufficiently filled.

1. Hold the recessed grip  on the side of the water tank  and gently tilt out the water tank to the side.

2. Use the handle to remove the water tank.
3. Insert the water filter. → *"Inserting or replacing a water filter"* on page 49
- Note:** The water filter is not included in product package.
→ *"Accessories"* on page 39
4. Fill the water tank with water up to the **"max"** marking.
5. Re-insert the water tank into the holder and tilt back to the starting position.

The brand logo lights up in the display. The appliance heats up and rinses. Some water will run out of the outlet system. The appliance is ready for use when the symbols for the beverages and the on/off button light up on the display.



Operating the appliance

In this section, you will learn how to prepare your appliance for beverage preparation and how to prepare hot drinks. It features information on adjusting the beverage settings and adjusting the grinding level.

Selecting a drink

- Use the rotary selector to select the desired drink.
- The display shows the name of the drink and the currently active values (e.g. strength or cup size).
- The drink selected can be prepared with the pre-set values or first adjusted to individual taste.
→ *"Adjusting beverage settings"* on page 44
- If no controls are activated within approx. 5 seconds, the appliance will exit settings mode. The settings made will be automatically stored.

You can choose from the following drinks:

	Espresso Macchiato
	Ristretto
	Espresso
	Espresso Doppio

en Operating the appliance

	Coffee
	Cappuccino
	Latte Macchiato
	Caffe Latte
	Milk froth
	Warm milk
	Hot water

Note: For a number of settings, coffee is prepared in two steps ("aromaDoubleShot"). Wait until the procedure is fully completed.

Preparing coffee using freshly ground beans

You can choose between Ristretto, Espresso Doppio, Espresso and Coffee. The preparation of coffee drinks with milk is explained in a separate section. → "Preparing drinks with milk" on page 43

The appliance is switched on. The water tank and bean container have been filled.

1. Place a cup under the outlet system.
2. Use the rotary selector to select the desired drink.

The name of the drink and the currently active values are shown on the display.

3. To change the settings for the selected drink
→ "Adjusting beverage settings" on page 44
4. To begin dispensing the drink, press the rotary selector.





The coffee is brewed and then dispensed into the cup.

Note: To prematurely stop dispensing the drink, press the rotary selector again.

Preparing coffee using ground coffee

You can also operate this appliance using ground coffee. Do not use instant coffee. The preparation of coffee drinks with milk is explained in a separate section. → "Preparing drinks with milk" on page 43

The appliance is switched on. The water tank has been filled.

1. Place a cup under the outlet system.
2. Use the rotary selector to select the desired drink.
3. Press the  button.
4. Use the rotary selector to select "Ground coffee".
5. Press the  button.
6. Remove the aroma lid  of the bean container  and open the grounds compartment .
7. Add the ground coffee; do not press firmly. Add no more than two level measuring spoons.

Caution!

Do not place coffee beans or instant coffee in the grounds compartment.

8. Close the grounds compartment and the aroma lid.

The name of the drink and the currently active values are shown on the display.

9. To change the settings for the selected drink
→ "Adjusting beverage settings" on page 44
10. To begin dispensing the drink, press the rotary selector.
The coffee is brewed and then dispensed into the cup.

Notes

- Any grounds residue in the grounds shaft should be directed down the shaft using a soft brush.
- To prematurely stop dispensing the drink, press the rotary selector again.
- For another drink with ground coffee, repeat the procedure.
- When ground coffee is used, the aromaDoubleShot function is not available.

Preparing drinks with milk

This appliance features an integrated milk system. The milk system can be used to prepare coffee drinks with milk, as well as milk froth and warm milk. You can choose between Espresso Macchiato, Cappuccino, Latte Macchiato and Caffè Latte.

Notes

- While milk is being prepared, you may hear a whistling sound. These noises are emitted for technical reasons and are normal.
- Dried milk residues are difficult to remove, therefore always perform cleaning. → "Cleaning the milk system" on page 51

Warning

Risk of burns!

The milk system becomes very hot. After use, always let it cool down before you touch it.

Using the milk container

The milk container  has been designed especially for use together with this appliance. It is intended solely for use in the household and for storing milk in the refrigerator.

Important: The milk container can only be connected if the milk system is installed in the outlet system with an adapter and hose. (→ Fig. )

1. To remove the lid, press the marking and remove the lid. (→ Fig. )
2. Pour in the milk.
3. Press the lid onto the milk container until it engages.
4. Connect the milk container on the left of the appliance. The milk container must engage.

Coffee drinks with milk

The appliance is switched on. The water tank and bean container have been filled.

The milk container filled with milk is connected.

1. Place a cup or a glass under the outlet system.
2. Use the rotary selector to select the desired drink.

The name of the drink and the currently active values are shown on the display.

3. To change the settings for the selected drink
→ "Adjusting beverage settings" on page 44
4. To begin dispensing the drink, press the rotary selector.

The milk is dispensed into the cup or glass first. The coffee is then brewed and dispensed into the cup or the glass.

en Operating the appliance

Note: Pressing the rotary selector once can prematurely stop the dispensing of milk or coffee; pressing the rotary selector twice stops the drink dispensing completely.

Milk froth or warm milk

The appliance is switched on. The water tank has been filled.

The milk container filled with milk is connected.

1. Place a cup or a glass under the outlet system.
2. Select "Milk froth" or "Warm milk" with the rotary selector.

The name of the drink and the currently active values are shown on the display.

3. To change the settings for the selected drink
→ *"Adjusting beverage settings"* on page 44
4. To begin dispensing the drink, press the rotary selector.

Milk froth or warm milk is dispensed into the cup or glass.

Note: To prematurely stop dispensing the drink, press the rotary selector again.

Dispensing hot water

Note: Before dispensing hot water, clean the milk system and remove the milk container. If the milk system is not cleaned, the dispensed water may

contain small quantities of milk.
→ *"Cleaning the milk system"* on page 51



Warning

Risk of burns!
The outlet system becomes very hot. After use, always let the outlet system cool down before you touch it.

The appliance is switched on. The water tank has been filled.

1. Place a cup under the outlet system.
2. Remove the milk container, if connected.
3. Select "Hot water" with the rotary selector.
4. To change the settings for the selected drink
→ *"Adjusting beverage settings"* on page 44
5. To begin dispensing the drink, press the rotary selector.

Hot water is dispensed into the cup.

Note: To prematurely stop dispensing the drink, press the rotary selector again.

Adjusting beverage settings



Once you have selected a drink, you can adjust certain values depending on the drink. To do so, please use the following buttons and the rotary selector:

Button	Function	Selection
	Selecting the coffee strength, ground coffee	<ul style="list-style-type: none">■ very mild■ mild■ normal■ high■ very strong■ aromaDoubleShot strong■ aromaDoubleShot strong +■ Ground coffee
milk	Milk/coffee mixing ratio	Setting share of milk in % (only for coffee drinks with milk)
ml	Cup size	Adjustment of the volume in ml increments. Not available for ristretto.
	2 cups at once	Place 2 cups under the outlet.

The factory settings are shown in orange on the display. The currently selected settings are backlit.

Adjusting the coffee strength or selecting ground coffee

A coffee drink is selected.

1. Press the  button.
2. Use the rotary selector to set the coffee strength or select ground coffee.
3. Press the  button or the rotary selector to confirm.

aromaDoubleShot function

The longer the coffee is brewed, the more bitter substances and undesired aromas are released. This has a negative effect on the taste and makes the coffee less easily digestible. For extra strong coffee, the appliance therefore has a special aromaDoubleShot function. When half the volume has been prepared, a second portion of coffee beans is ground and a second brew made so that in each case only the pleasant and beneficial flavours and aromas are released.

Note: The aromaDoubleShot function can be selected for all coffee drinks except for:

- drinks with a small volume of coffee, e.g. ristretto
- a small volume of coffee, e.g. setting a 200 ml "Caffe Latte" with a 90% share of milk (10% share of coffee)
- preparation with ground coffee
- Dispensing two cups

Adjusting the milk/coffee mixing ratio

A coffee drink with milk is selected.

1. Press the **milk** button.

2. Use the rotary selector to set the share of milk in %.

Example: When a value of 30% is configured, 30% milk and 70% coffee will be dispensed.

3. Press the **milk** button or the rotary selector to confirm.

Selecting cup size

A drink is selected.

1. Press the **ml** button. The preset volume depends on the type of beverage.
2. Use the rotary selector to adjust the desired volume in ml increments.
3. Press the **ml** button or the rotary selector to confirm.

Notes

- The volume cannot be changed for ristretto.
- The volume dispensed can fluctuate depending on the quality of the milk.

Preparing two cups at once

A coffee drink or a coffee drink with milk is selected.

1. Press the  button.
2. Place two pre-heated cups on the left and right below the outlet system.
3. To begin dispensing the drink, press the rotary selector.

The selected drink will be brewed and will then be dispensed into the two cups.

Notes

- The drink is prepared in two steps (two grinding operations). Please wait until the process is fully completed.
- The aromaDoubleShot function is not possible in the  selection.

Setting the grinding level

This appliance features an adjustable grinder. This enables the grinding level of the coffee to be individually changed.

⚠ Warning
Risk of injury!

Do not reach into the grinding unit.

Caution!

The appliance may be damaged! Only adjust the grinding level when the grinder is running!

When the grinder is in operation, use the rotary selector [12] to set the grinding level.

- Finer grinding level: turn anticlockwise. (Fig. a)
- Coarser grinding level: turn clockwise. (Fig. b)

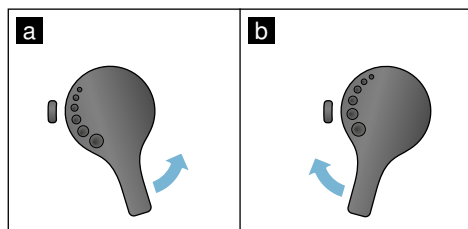

Notes

- The new setting will not become apparent until the second cup of coffee.
- For dark roast coffee beans, choose a finer grinding level; for lighter beans, choose a coarser grinding level.

Customising

User profiles can be created in the customising menu. In the user profiles, individual beverages can be stored under names of your choice.

Creating a user profile

1. Press the button. The menu appears.
2. Use the rotary selector to select a new profile.
3. Press the right navigation button to confirm the selection.
4. Use the rotary selector to select a background picture.
5. Press the right navigation button to confirm the selection. The user name can be entered.
6. Use the rotary selector to select the desired letters. Press the rotary selector to confirm the letters. The letter is saved.

Once the user name has been fully entered:

7. Press the right navigation button to save the user name.
8. Press the right navigation button again to save the profile. The user profile picture appears.

An individual beverage can then be saved immediately for the user created.

Saving individual beverages:

1. Press the rotary selector. The display "change beverages" appears.
2. Press the right navigation button to save the profile.
3. Use the rotary selector to select the desired beverage.



The selected beverage can be adjusted in line with personal preference.

→ "Adjusting beverage settings" on page 44

4. Press the rotary selector.
A prompt appears for you to confirm the selection.
5. Press the right navigation button to confirm the selection.
6. Press the  button.
The settings are completed.
The appliance is ready for use again.

Note: Up to 10 personal beverages can be saved in one profile.

Editing or deleting user profile

1. Press the  button. The menu appears.
2. Use the rotary selector to select the desired profile.
3. Press the left navigation button to delete the profile.
- or -
Press the right navigation button to edit the settings in the profile.
The settings in the profile can be changed as described. → *"Creating a user profile" on page 46*
4. Press the  button.
The appliance is ready for use again.

Saving individual drinks

A drink that is currently being dispensed can be saved directly in a new or existing profile using the individual settings.

1. Press and hold the  button for at least 5 seconds.
If no profiles have yet been saved, a new profile appears automatically.
2. If profiles are already saved and if the individual drink should be saved in a new profile, use the rotary selector to select a new profile.
- or -
If the individual drink should be saved in an existing profile, use the rotary selector to select the desired profile.

3. Press the rotary selector to confirm the selection.

If a new profile is created, enter name and select background picture. Confirm the entries.

If a profile is already available, select this and save the drink.

4. Press the  button.
The appliance is ready for use again.

Note: To exit the menu automatically, set "Leave profiles automatically" under "User profiles". → *"Menu settings" on page 48*



Childproof lock

The appliance can be locked to protect children against scalding and burns.

Activating the child-proof lock

Press and hold the **milk** button for at least 4 seconds.

"Child-proof lock activated" appears in the display.

It is no longer possible to operate the appliance.

Deactivating the child-proof lock

Press and hold the **milk** button for at least 4 seconds.

"Child-proof lock deactivated" appears in the display.

The appliance can be used in the usual way.



Menu settings

This menu is used for changing settings individually, accessing information and starting a programme.

Changing settings

1. Press and hold the /i button for at least 5 seconds to open the "Menu". The different setting options will appear in the display.
2. Make the desired setting using the rotary selector. The current setting is highlighted in colour on the display.
3. Press the navigation button under "select".
4. Use the rotary selector to change the setting.

5. Press the navigation button under "confirm".
The setting has been saved.
6. Press the /i button to exit the "Menu".

The drink selection appears on the display.

Notes

- You can switch to the previous level by pressing the navigation button under "back".
- The setting procedure can be aborted by pressing the navigation button under "abort".
- Press the /i button to exit the menu at any time.
- If no entry is made within approx. 2 minutes, the menu closes automatically and the settings are not saved.

The following settings are available:

Settings	Possible settings	Explanation
Language	Different languages	Setting the language to be used for display texts.
Water hardness	<ul style="list-style-type: none"> ■ 1 (soft) ■ 2 (medium) ■ 3 (hard) ■ 4 (very hard) 	Setting in line with the hardness of the local water supply. The preset water hardness is level 4 (very hard). The water hardness can, for example, be requested from your local water supplier. It is important to set the water hardness correctly, so that the appliance indicates accurately when the descaling programme should be run.
Switch off after	15 minutes up to 3 hours	Setting that governs how long the appliance should wait after the last beverage preparation before it automatically switches itself off. The factory setting is 30 minutes.
Brightness display	Level 1 up to level 10 Standard setting 7	Setting that governs the brightness of the display
Beverage info	Shows the volume of drinks dispensed since the appliance was commissioned. For technical reasons, the counter does not represent a precise number of cups.	
Factory settings	Appliance reset to factory settings	Resets all your own settings to the condition when delivered.

Demo mode	<ul style="list-style-type: none"> ■ on ■ off 	For presentation purposes only. The setting "off" must be activated for normal operation. The setting is only possible in the first 3 minutes after switching on the appliance.
Beverage settings		
Espresso / Coffee temperature	<ul style="list-style-type: none"> ■ normal ■ high ■ max. 	Setting the temperature for coffee drinks. The setting is effective for all preparation types.
Hot water temperature	<ul style="list-style-type: none"> ■ > 70 °C ■ > 80 °C ■ > 85 °C ■ > 90 °C ■ > 97 °C 	Setting the temperature for hot water. The setting is effective for all preparation types.
Order coffee/milk	<ul style="list-style-type: none"> ■ first milk ■ first coffee 	Setting that governs whether milk or coffee should be brewed and dispensed first. (Cappuccino)

Starting the "Water filter" or "frost protection" programme

1. Briefly press the  button.
2. The rotary selector can be used to select the "Water filter" or "frost protection" programme. The current setting is marked on the display.

Note: The rotary selector can also be used to select a service programme.
→ "Service programmes" on page 52

Water filter

A water filter lessens limescale deposits, reduces impurities in water and improves the taste of the coffee. Water filters are available from retailers or from customer service.
→ "Accessories" on page 39

Inserting or replacing a water filter

A new water filter must be rinsed before it can be used.

1. Select "Water filter" in the menu settings.
2. Use the navigation button to select "insert" or "replace".

3. Use the measuring spoon to press the water filter firmly into the empty water tank.

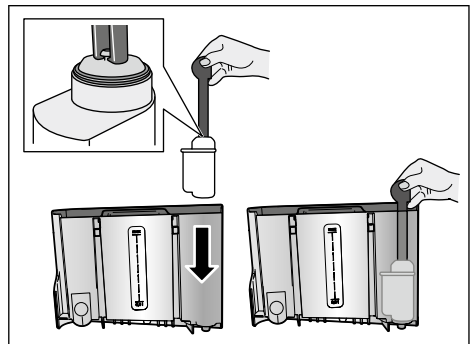

4. Fill the water tank with water up to the "max" marking.
5. Place a container with a capacity of at least 1.0 l under the outlet and confirm. Water will now flow through the filter. The filter is rinsed.
6. Subsequently empty the container. The appliance is ready for use again.

Notes

- The rinsing of the filter automatically activates the interval for the display of the filter change. After this interval or after 2 months at the latest, the filter will no longer be effective. It needs to be replaced for reasons of hygiene and to prevent a build-up of limescale (which could damage the appliance).
- If the appliance has not been used for a prolonged period (for example, while you are on holiday), the existing filter should be rinsed before the first time the appliance is used again. To do this, simply dispense a cup of hot water.

Removing the water filter

If a new water filter is not inserted, the "Water filter" function must be deactivated.

1. Select "Water filter" in the menu settings.
 2. Select and confirm the "remove" setting.
 3. Remove the water filter from the water tank.
 4. Re-insert the water tank.
- The appliance is ready for use again.

Frost protection

A service programme to prevent frost damage during transportation and storage. This programme completely empties the appliance. The appliance must be ready for use.

1. Press the rotary selector to start the programme.
2. Empty the water tank and re-insert it.
3. The appliance emits steam.
4. Empty the drip tray and thoroughly clean the appliance.

The appliance can now be transported or stored.

Daily care and cleaning

With good care and cleaning, your appliance will remain fully functioning for a long time to come. In this section, you will learn how to correctly clean and care for your appliance.

Warning

Risk of electric shock!

Before cleaning the appliance, pull out the mains plug. Never immerse the appliance in water. Do not use a steam cleaner.

Cleaning agent

Please observe the following information to ensure that the different surfaces are not damaged by using the wrong type of cleaning agent.

Do not use:

- Harsh or abrasive cleaning agents.
- Any cleaning agents containing alcohol or spirits.
- Hard scouring pads or sponges.

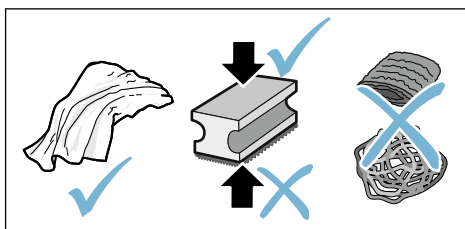

Notes

- New sponge cloths may contain salts. Salts can cause rust film on stainless steel. Wash new sponge cloths thoroughly before use.
- Always remove any limescale, residues of coffee or milk, cleaning or descaling solution immediately. This residue may cause corrosion to form.

Caution!

Not all of the appliance's components can be cleaned in the dishwasher.

→ Fig. 5 - 8

Not dishwasher-safe:

Outlet system cover
Brewing chamber cover
Brewing unit
Water tank
Aroma lid

Dishwasher- safe:

max.
60°C

Drip plate
Drip tray
Coffee grounds container
Coffee grounds slider, red
Brewing unit cover, red
Measuring spoon
Milk system, all parts
Milk container, all parts

Cleaning the appliance

1. Wipe the outside of the appliance with a soft, damp cloth.
2. Clean the display using a micro-fibre cloth.
3. Any grounds residue in the grounds shaft should be directed down the shaft using a soft brush.

Notes

- If the appliance is cold when switched on, or if it is switched off after dispensing coffee, it rinses automatically. The system is therefore self-cleaning.

- If the appliance has not been used for a prolonged period of time (e.g. while you are on holiday), clean the entire appliance thoroughly, including the milk system and brewing unit.

Cleaning the drip tray and the coffee grounds container

→ Fig. 5

Note: The drip tray and coffee grounds container should be emptied and cleaned every day in order to prevent deposits.

1. Pull the drip tray with the coffee grounds container forwards and out.
2. Remove the drip plate.
3. Empty and clean the drip tray and coffee grounds container.
4. Wipe out the interior of the appliance (intake trays).

Cleaning the milk container

→ Fig. 7

Note: For reasons of hygiene, the milk container should be cleaned regularly

1. Dismantle the milk container into its individual parts.
2. Clean all parts of the milk container or put them in the dishwasher.

Cleaning the milk system

The milk system is automatically cleaned with a short jet of steam directly after preparing a milk drink.

⚠ Warning**Risk of burns!**

The outlet system becomes very hot. After use, always let the outlet system cool down before you touch it.

→ Fig. 3, → Fig. 6

Manually clean the milk system on a weekly basis, or more frequently if required. For particularly thorough

en Service programmes

cleaning, the milk system can be additionally rinsed with water. → "Rinse milk system" on page 53

Remove the milk system:

1. Remove the milk container from the appliance.
2. Slide the outlet system to the bottom position.
3. Press the unlocking mechanism at the top right.
4. Fold the cover down towards the front and remove.
5. Remove the milk system and dismantle into individual parts.
6. Clean the individual parts with detergent solution and a soft cloth.
7. Rinse all parts with clean water and leave to dry.

Notes

- All parts of the milk system can be cleaned in the dishwasher. Detergent residues in the milk system must be thoroughly removed following the rinsing process.
- **Important:** The outlet system cover is not dishwasher-safe.

Inserting the milk system:

1. Assemble the individual parts of the milk system.
2. Insert the milk system into the cover.
3. Slide the outlet system to the bottom position.
4. Position the cover at the bottom and pivot it upwards until it engages.

Cleaning the brewing unit

→ Fig. 4, → Fig. 8

In addition to the automatic cleaning programme, the brewing unit should be removed regularly for cleaning.

Caution!

Clean the brewing unit without detergent and do not put it in the dishwasher.

Remove the brewing unit:

1. Switch off the appliance.
2. Remove the water tank.
3. Slide both red locking sliders towards one another and remove the cover.
4. Remove, clean and dry the coffee grounds slider (red) and the brewing unit cover (red).
5. Slide the red lock to the right across the brewing unit.
6. Carefully remove the brewing unit and clean thoroughly under running water.
7. Clean the interior of the appliance thoroughly with a moist cloth, removing any coffee residues.
8. Allow the brewing unit and the interior of the appliance to dry.

Insert the brewing unit:

1. Push the brewing unit into the appliance in the direction of the arrow. The arrow is located on the top of the brewing unit. Position the brewing unit from above, suspend on the guide rails and push into the appliance.
2. Slide the red lock to the left across the brewing unit.
3. Insert the coffee grounds slider (red) and the brewing unit cover (red).
4. Insert the cover until it engages.
5. Insert the water tank.



Service programmes

Every so often – the exact frequency depends on usage and water hardness – one of the following messages will appear in the display in place of the coffee selection:

- Rinse milk system
- Run descaling program urgently!
- Run cleaning program urgently!
- Run calc'nClean program urgently!

The appliance should immediately be cleaned or descaled using the appropriate programme. Alternatively, the two processes Descale and Clean can be carried out together using the calc'nClean function. Failure to carry out the service programme according to the instructions may damage the appliance.

You can also start the service programmes at any time without having to wait for a reminder to appear in the display. Press the /i button, select the desired programme and run it.

Notes

- **Important:** If descaling is not performed on the appliance in good time, then the following appears "Descaling programme overdue. Device will shortly be locked!". Immediately perform the descaling process in accordance with the instructions. If the appliance is locked, it can only be operated again once the descaling process has been carried out.
- **Caution:** For each of the service programmes, use descaling and cleaning agents as described in the instructions and observe the (relevant) safety information.
- Do not drink the liquids.
- Never use vinegar, vinegar-based products, citric acid or citric acid-based products for descaling.
- For cleaning and descaling only use the tablets intended for such. The tablets were specially developed for this appliance and new stocks can be ordered through customer service. → "Accessories" on page 39
- Never insert descaling tablets or other media into the grounds compartment.
- Never interrupt the service programme.

- Prior to starting a service programme, remove, clean and re-insert the brewing unit. Rinse the milk system.
- At the end of a service programme, wipe down the appliance using a soft, damp cloth to immediately remove any descaler residue. This residue may cause corrosion to form.
- New sponge cloths may contain salts. Salts can cause rust film on stainless steel and must therefore be washed out thoroughly before use.
- If one of the service programs is interrupted, e.g. by a power outage, proceed as follows:
The appliance automatically starts a special rinsing.
 1. Rinse out the water tank.
 2. Pour in fresh still water up to the "max" marking and confirm.
The programme starts and rinses the appliance. Duration: approx. 2 minutes.
 3. Empty, clean and re-insert the drip tray.
 4. Empty, clean and re-insert the milk container.
The programme has finished. The appliance is ready for use again.
 5. Press the /i button to exit the programme.

Rinse milk system

The milk system is automatically cleaned with a short jet of steam directly after preparing a milk drink.

For particularly thorough cleaning, the milk system can be additionally rinsed with water.

Duration: approx. 2 minutes

1. Press the /i button to open the menu.
2. Use the rotary selector to select "Rinse milk system".

en Service programmes

3. Press the rotary selector to start the programme.
4. Empty, clean and re-connect the milk container.
5. Place an empty glass under the outlet system and confirm.

The programme runs.

6. Empty, clean and re-connect the milk container.

7. Empty the glass.

The programme has finished. The appliance is ready for use again.

8. Press the /i button to exit the programme.

The milk system should also be subject to thorough manual cleaning at regular intervals. → "Cleaning the milk system" on page 51

Descaling

Duration: approx. 21 minutes

The line at the bottom of the display indicates in how many minutes the water tank will need to be rinsed and refilled with water, for example.

1. Press the /i button to open the menu.
2. Use the rotary selector to select "Descale".
3. Press the rotary selector to start the programme.

The instructions in the display guide you through the programme.

4. Empty the drip tray and re-insert.
5. Empty, clean and re-connect the milk container.
6. Remove the water filter (if present) and confirm.
7. Fill the empty water tank with lukewarm water up to the marking "0.5 l". Release one descaling tablet TZ80002 in the water.
8. Place a container with a capacity of at least 1.0 l under the outlet system and confirm.
9. Press the rotary selector.

The programme runs.

Duration: approx. 19 minutes

Info: If there is not enough descaling solution in the water tank, you will be asked to: Refill with still water and confirm.

10. Rinse out the water tank and (if removed) re-insert the water filter.

11. Pour in fresh still water up to the "max" marking and re-insert the water tank.

The programme runs.

Duration: approx. 2 minutes

12. Empty the container and confirm.

13. Empty the drip tray and re-insert.

14. Empty, clean and re-connect the milk container.

The programme has finished. The appliance is ready for use again.

15. Press the /i button to exit the programme.

Cleaning

Duration: approx. 6 minutes

1. Press the /i button to open the menu.
2. Use the rotary selector to select "Clean".
3. Press the rotary selector to start the programme.

The instructions in the display guide you through the programme.

4. Empty the drip tray and re-insert.
5. Open the grounds compartment, add a cleaning tablet, close the grounds compartment and confirm.
6. Place a container with a capacity of at least 1.0 l under the outlet system and confirm.

The programme runs.

Duration: approx. 5 minutes

7. Empty the container and confirm.

The programme has finished. The appliance is ready for use again.

8. Press the /i button to exit the programme.

calc'nClean

Duration: approx. 26 minutes

calc'nClean combines the functions "Descale" and "Clean". If the two programmes are due close together, the appliance suggests this service programme automatically.

The line at the bottom of the display indicates in how many minutes the water tank will need to be rinsed and refilled with water, for example.

1. Press the /i button to open the menu.
2. Use the rotary selector to select "calc'nClean".
3. Press the rotary selector to start the programme.

The instructions in the display guide you through the programme.

4. Empty the drip tray and re-insert.
5. Empty, clean and re-connect the milk container.
6. Open the grounds compartment, add a cleaning tablet, close the grounds compartment and confirm.
7. Remove the water filter (if present) and confirm.
8. Fill the empty water tank with lukewarm water up to the marking "0.5 l". Release one descaling tablet TZ80002 in the water.
9. Place a container with a capacity of at least 1.0 l under the outlet system and confirm.

Fault table

Problem	Reason	Remedial action
Coffee or milk froth quality varies widely.	Build-up of limescale in the appliance.	Descale the appliance as described in the instructions.
No hot water dispensed.	The milk system or the intake of the milk system is soiled.	Clean the milk system or the intake. → "Cleaning the milk system" on page 51

The programme runs.

Duration: approx. 19 minutes

Info: If there is not enough descaling solution in the water tank, you will be asked to: Refill with still water and confirm.

10. Rinse out the water tank and (if removed) re-insert the water filter.
11. Pour in fresh still water up to the "max" marking and re-insert the water tank.

The programme runs.

Duration: approx. 7 minutes

12. Empty the container and confirm.
13. Empty the drip tray and re-insert.
14. Empty, clean and re-connect the milk container.

The programme has finished. The appliance is ready for use again.

15. Press the /i button to exit the programme.



Trouble shooting

Faults often have simple explanations. Before calling the customer service, please refer to the fault table and attempt to correct the fault yourself.

Please read through the safety information at the beginning of these instructions.

en Trouble shooting

Too little or no milk froth.	The milk system or the intake of the milk system is soiled.	Clean the milk system or the intake. → <i>"Cleaning the milk system" on page 51</i>
	Unsuitable milk.	Do not use milk that has already been boiled. Use cold milk with a fat content of at least 1.5%.
	Build-up of limescale in the appliance.	Descale the appliance as described in the instructions.
No intake of milk is performed by the milk system.	The milk system is incorrectly assembled.	Correctly assemble all parts. → Fig. 3
	Incorrect connection sequence for milk container and milk system.	Connect the milk system to the outlet system first, then connect the milk container.
The personally selected per-cup quantity is not reached. Coffee dispensing slows to a trickle or stops completely	Grinding level is too fine. The ground coffee is too fine.	Set a coarser grinding level. Use coarser ground coffee.
	Heavy build-up of limescale in the appliance.	Descale the appliance as described in the instructions.
	Air in the water filter.	Immerse the water filter into water until no more air bubbles escape; insert the filter again.
No coffee flows out, only water.	An empty bean container is not detected by the appliance.	Pour in coffee beans Note: The appliance will adjust to the coffee beans upon the next dispensing process.
	The coffee shaft on the brewing unit is blocked.	Clean the brewing unit. → <i>"Cleaning the brewing unit" on page 52</i>
The appliance no longer responds.	Fault in the appliance.	Press and hold the on/off button for 10 seconds.
Coffee has no "crema".	Unsuitable type of coffee.	Use a type of coffee with a higher proportion of robusta beans.
	The beans are no longer freshly roasted.	Use fresh beans.
	The grinding level is not suitable for the coffee beans.	Set a finer grinding level.
The coffee is too "acidic".	The grinding level is too coarse or the ground coffee is too coarse.	Set a finer grinding level or use finer ground coffee.
	Unsuitable type of coffee.	Use a darker roast.
The coffee is too "bitter".	The set grinding level is too fine or the ground coffee is too fine.	Set a coarser grinding level or use coarser ground coffee.
	Unsuitable type of coffee.	Change the type of coffee.

The coffee tastes "burnt".	The brewing temperature is too high	Reduce the temperature. → <i>"Adjusting beverage settings"</i> on page 44
	The set grinding level is too fine or the ground coffee is too fine.	Set a coarser grinding level or use coarser ground coffee.
	Unsuitable type of coffee.	Change the type of coffee.
The water filter does not stay in position in the water tank.	The water filter is not mounted correctly.	Immerse the water filter into water until no more air bubbles escape; insert the filter again. Firmly press the water filter straight down into the tank connection.
The coffee grounds are not compact and are too wet.	The set grinding level is too fine or too coarse, or not enough ground coffee has been used.	Set a coarser or finer grinding level or use two level measuring spoons of ground coffee.
Water dripped onto the inner floor of the appliance when the drip tray was removed.	Drip tray removed too early.	Wait a few seconds after the last drink was dispensed before removing the drip tray.
The drip tray cannot be removed.	The coffee grounds container is very full. The coffee grounds slider becomes stuck.	Clean the interior of the brewing unit. → <i>"Cleaning the brewing unit"</i> on page 52 Correctly insert the coffee grounds slider.
The outlet system cannot be assembled or disassembled.	Incorrect sequence	Connect the outlet system (with milk system) first, then connect the milk system; alternatively, in the case of disassembly, first remove the milk container and then remove the outlet system.
Display shows "Fill bean container". Display appears although the bean container  is already full, or the grinder is not grinding any coffee beans.	Beans are not falling into the grinding unit (beans too oily).	Gently tap the bean container. Change the type of coffee if necessary. When the bean container is empty, wipe it with a dry cloth.
Display shows: "Empty drip tray" even if the drip tray is empty - what to do?	Emptying is not detected when the appliance is off.	When the appliance is switched on, remove and re-insert the drip tray.
	The drip tray is soiled.	Clean the drip tray thoroughly.

en Trouble shooting

Display shows "Refill with still water or remove filter"	Water tank wrongly inserted.	Insert water tank correctly.
	Carbonated water in the water tank.	Fill the water tank with fresh tap water.
	Float is stuck in the water tank.	Remove the water tank and clean thoroughly.
	New water filter not rinsed according to the instructions.	Rinse the water filter according to the instructions and then switch on.
	Air in the water filter.	Immerse the water filter in water until no more air bubbles escape; insert the filter again.
Display shows "Clean brewing unit".	Water filter is old.	Insert a new water filter.
	Brewing unit is soiled.	Clean the brewing unit.
	Too much ground coffee in the brewing unit.	Clean the brewing unit. Add no more than two level measuring spoons of ground coffee.
	The brewing unit's mechanism is stiff.	Clean the brewing unit. → <i>"Daily care and cleaning" on page 50</i>

If you are unable to solve the problem, always call the hotline.
You will find the telephone numbers at the back of these instructions





Customer service

Technical data

Electrical connection (voltage – frequency)	220–240 V ~, 50/60 Hz
Heater wattage	1500 W
Maximum static pump pressure	19 bar
Maximum volume capacity of the water tank (without filter)	2.3 l
Maximum volume capacity of the bean container	≈ 235 g
Length of power cable	100 cm
Dimensions (H x W x D)	38.5 x 30.1 x 47.0 cm
Weight, empty	10–12 kg
Type of grinder	Ceramic

E number and FD number

When calling us, please give the full product number (E no.) and the production number (FD no.) so that we can provide you with the correct advice. These numbers can be found on the rating plate . (→ Fig. )

To save time, you can make a note of the data for your appliance and the telephone number for customer service here, should this be required.

E no.**FD
Num-
ber****Customer service** 













The contact data for customer service in all countries can be found at the back of these instructions.

Guarantee

The guarantee conditions for this appliance are as defined by our representative in the country in which it is sold. Details regarding these conditions can be obtained from the dealer from whom the appliance was purchased. The bill of sale or receipt must be produced when making any claim under the terms of this guarantee.

Changes reserved.

Table des matières

	Utilisation conforme	61
	Précautions de sécurité importantes	61
	Protection de l'environnement 63	
	Économie d'énergie.	63
	Élimination écologique.	63
	Présentation de l'appareil	63
	Contenu de l'emballage.	63
	Configuration et éléments	63
	Éléments de commande	64
	Accessoires	65
	Avant la première utilisation	66
	Installation et raccordement de l'appareil	66
	Mise en service de l'appareil.	66
	Utilisation de l'appareil	68
	Sélection de la boisson	68
	Préparer une boisson à base de café en grains fraîchement moulus	69
	Préparation d'une boisson à base de café moulu.	69
	Préparation de boissons lactées	70
	Distribution d'eau chaude	71
	Ajustage des réglages des boissons.	71
	Régler le degré de mouture.	72
	Personnalisation	73
	Création d'un profil d'utilisateur	73
	Édition ou suppression d'un profil d'utilisateur.	74
	Enregistrement des boissons individuelles.	74
	Sécurité-enfants	74
	Activation de la sécurité enfants	74
	Désactivation de la sécurité enfants	75
	Réglages du menu	75
	Modifier les réglages	75
	Démarrage du programme « Filtre à eau » ou « Protection contre le gel ».	76
	Entretien et nettoyage quotidiens 77	
	Nettoyants	78
	Nettoyage de l'appareil.	78
	Nettoyage du système à lait.	79
	Nettoyer l'unité de percolation	80
	Programme de service	80
	Rincer le système de lait	81
	Détartrage	82
	Nettoyage.	82
	calc'nClean.	82
	Anomalies, que faire ?	83
	Service après-vente	87
	Données techniques.	87
	Numéro E et numéro FD	87
	Garantie	87



Utilisation conforme

Contrôler l'état de l'appareil après l'avoir déballé. Ne pas le raccorder s'il présente des avaries de transport.

Cet appareil est destiné exclusivement à une utilisation domestique et non professionnelle.

N'utilisez l'appareil que dans des pièces intérieures à température ambiante et jusqu'à 2 000 m au-dessus du niveau de la mer.



Précautions de sécurité importantes

Veillez lire attentivement la notice d'utilisation, suivre les instructions qu'elle contient et conserver la notice. Si l'appareil change de propriétaire, remettez-lui cette notice.

L'appareil peut être utilisé par des enfants à partir de 8 ans et par des personnes ayant des capacités physiques, sensorielles ou mentales restreintes ou ayant un manque d'expérience et/ou de connaissances s'ils sont sous surveillance ou ont été informés de la manipulation sûre de l'appareil et ont compris les dangers qui en résultent. Il faut maintenir les enfants de moins de 8 ans à l'écart de l'appareil et du cordon de branchement et ne pas leur permettre d'utiliser l'appareil. Ne jamais permettre aux enfants de jouer avec l'appareil. Le nettoyage et l'entretien incombant à l'utilisateur ne doivent pas être effectués par des enfants sauf s'ils ont 8 ans ou plus et sont surveillés.

Mise en garde

Risque d'électrocution !

- L'appareil doit être branché uniquement sur un réseau à courant alternatif par l'intermédiaire d'une prise secteur installée de manière conforme et disposant d'une connexion à la terre. S'assurer que le système à conducteur de protection de l'installation électrique de la maison est conforme.
- Ne brancher et faire fonctionner l'appareil que conformément aux indications figurant sur la plaque signalétique. En cas d'endommagement du cordon d'alimentation secteur, celui-ci doit être remplacé par le service après-vente.
- Ne l'utiliser que si le cordon d'alimentation et l'appareil ne présentent aucun dégât. En cas de défaut, débrancher immédiatement la fiche secteur ou coupez la tension du réseau.
- Pour éviter tous risques, les réparations de l'appareil sont réservées à notre service après-vente.
- Ne plongez jamais l'appareil ou le cordon d'alimentation dans l'eau.

Mise en garde

Danger par magnétisme !

L'appareil contient des aimants permanents qui peuvent

exercer une influence sur les implants électroniques tels que les stimulateurs cardiaques ou les pompes à insuline. Les personnes portant des implants électroniques sont priées de rester à 10 cm de l'appareil et des pièces suivantes, lors de leur retrait : réservoir à lait, système de lait, réservoir d'eau et unité de percolation.

Mise en garde

Risque d'étouffement !

Ne permettez jamais aux enfants de jouer avec les matériaux d'emballage. Rangez les petites pièces de manière sûre, elles pourraient être avalées.

Mise en garde

Risque de brûlures !

- Le système à lait devient très chaud. Après utilisation, laisser refroidir avant de le toucher.
- Les surfaces (celle du chauffe-tasses par ex.) peuvent rester chaudes pendant un certain temps après l'utilisation de l'appareil.

Mise en garde

Risque de blessure !

- L'utilisation inappropriée de l'appareil peut entraîner des blessures.
- Ne pas glisser les doigts à l'intérieur du broyeur.



Protection de l'environnement

Économie d'énergie

- Éteindre l'appareil quand celui-ci n'est pas utilisé.
- Régler l'intervalle d'arrêt automatique sur la plus petite valeur.
- Dans la mesure du possible, ne jamais interrompre la distribution de café ou de mousse de lait. Une interruption conduit à une hausse de la consommation énergétique et à un remplissage accéléré des bacs collecteurs.
- Détartrer régulièrement l'appareil pour prévenir les dépôts de tartre. Les dépôts de tartre conduisent à une hausse de la consommation énergétique.

Élimination écologique



Éliminez l'emballage en respectant l'environnement.

Cet appareil est marqué selon la directive européenne 2012/19/UE relative aux appareils électriques et électroniques usagés (waste electrical and electronic equipment - WEEE).

La directive définit le cadre pour une reprise et une récupération des appareils usagés applicables dans les pays de la CE.

S'informer auprès du revendeur sur la procédure actuelle de recyclage.



Présentation de l'appareil

Ce chapitre vous offre un aperçu des éléments livrés, de l'assemblage et des composants de votre appareil. Il vous fait également découvrir les différents éléments de commande.

Remarque : Certains détails ou certaines couleurs peuvent varier selon le modèle d'appareil.

Comment utiliser ce mode d'emploi : Vous pouvez déplier les pages de la couverture de la notice d'utilisation. Les illustrations comportent des numéros auxquels renvoie la notice d'utilisation. Exemple : → figure **1**

Contenu de l'emballage

→ Figure **1**









- A Machine à expresso automatique
- B Réservoir à lait (récipient, couvercle, tube de pompage, tuyau de raccordement)
- C Cuillère doseuse
- D Bandelette pour déterminer la dureté de l'eau
- E Notice d'utilisation

Configuration et éléments









→ Figure **2**

- 1 Écran
- 2 Bandeau de commande
- 3 Sélecteur rotatif/start stop (navigation possible en tournant le sélecteur et en appuyant dessus)
- 4 Système d'écoulement (café, lait, eau chaude) réglable en hauteur
- 5 Réservoir à lait (récipient, couvercle, tube de pompage, tuyau de raccordement)
- 6 Bac collecteur (bac à marc de café, égouttoir)

fr Présentation de l'appareil

- | | |
|---|--|
|  Plaque signalétique |  Compartiment spécial poudre (café moulu/pastille de nettoyage) |
|  Cache de la chambre de percolation |  Sélecteur rotatif pour régler le degré de mouture |
|  Réservoir d'eau |  Couvercle préservateur d'arôme |
|  Poignée encastrée du réservoir d'eau |  Réservoir à grains |

Éléments de commande

Touche	Signification
on/off	Mettre l'appareil sous et hors tension L'appareil effectue automatiquement un rinçage lorsqu'il est mis en marche et arrêté. L'appareil ne rince pas dans les cas suivants : <ul style="list-style-type: none">■ Il est encore chaud au moment de la mise en marche.■ Vous n'avez pas prélevé de café avant de l'éteindre. L'appareil est prêt à fonctionner lorsque les symboles de sélection des boissons sont allumés à l'écran et que la touche on/off brille.
	Personnalisation L'appareil permet d'enregistrer et d'activer des réglages personnalisés pour les boissons à base de café. → "Personnalisation" à la page 73
	Intensité du café Réglage de l'intensité du café. → "Ajustage des réglages des boissons" à la page 71
milk	Appuyer brièvement sur : Réglage de la part de lait dans la boisson en % Comme boisson ou ingrédient dans les mélanges spéciaux à base de café. → "Ajustage des réglages des boissons" à la page 71 Maintenir enfoncée au moins 4 secondes : Sécurité enfants → "Sécurité-enfants" à la page 74
ml	Volume de boisson en millilitres. → "Ajustage des réglages des boissons" à la page 71
	2 boissons Préparation simultanée de deux boissons. Placer les tasses l'une à côté de l'autre sous la buse d'écoulement du café. → "Ajustage des réglages des boissons" à la page 71
	Réglages du menu/programmes de service Appuyer brièvement sur la touche  pour consulter les réglages du menu et les programmes de service. Appuyer à nouveau brièvement sur la touche  pour retourner au choix des boissons. En cas d'absence de validation, l'appareil repasse automatiquement au choix des boissons au bout de 10 secondes. Remarque : Maintenir la touche  enfoncée au moins 5 secondes pour afficher directement les réglages du menu.
	Touches de navigation Pour se déplacer dans l'écran.

Écran

L'écran  affiche non seulement les boissons sélectionnées, les réglages effectués et les paramètres possibles, mais aussi des messages concernant l'état de fonctionnement.

Des informations supplémentaires apparaissent également à l'écran. Elles disparaissent automatiquement après quelques instants ou si vous les validez en appuyant sur la touche correspondante.

L'écran peut également vous demander de réaliser certaines opérations. Les différentes étapes de ces opérations s'affichent à l'écran. Une fois que les opérations nécessaires (« Remplir le réservoir d'eau » par ex.) ont été effectuées, le message correspondant disparaît de l'écran.

Sélecteur rotatif

Le sélecteur rotatif  possède différentes fonctions.

- Le tourner permet de se déplacer dans l'écran et de modifier les réglages.
- Appuyer dessus permet de lancer la préparation de boissons ou le programme de service et de valider la sélection.
- Appuyer dessus pendant la distribution de la boisson permet d'interrompre la distribution.

Accessoires

Les accessoires suivants sont disponibles dans le commerce ou auprès du service après-vente :

Accessoires	Référence	
	Com- merce	Service après-vente
Pastilles de nettoyage	TZ80001	00311807
Pastilles de détartrage	TZ80002	00576693
Filtre à eau	TZ70003	00575491
Kit d'entretien	TZ80004	00576330
Adaptateur pour réservoir à lait	TZ90008	00577862

Vous trouverez les coordonnées du service après-vente dans chaque pays sur les dernières pages de la présente notice.



Avant la première utilisation

Ce chapitre vous explique comment mettre en service votre appareil. Avant de pouvoir utiliser l'appareil, vous devez procéder à quelques réglages.

Remarque : Utiliser l'appareil uniquement dans des locaux hors gel. Si l'appareil a été transporté ou entreposé à des températures inférieures à 0°C, vous devez attendre au moins 3 heures avant de le mettre en service.

Installation et raccordement de l'appareil

1. Retirer les films protecteurs.
2. Poser l'appareil sur une surface plane, résistante à l'eau et pouvant supporter son poids.
3. Raccorder la fiche secteur de l'appareil à une prise femelle à contacts de terre installée de manière réglementaire.

Mise en service de l'appareil

Réglage de la langue

Remarques

- La sélection de la langue apparaît automatiquement lors de la première mise en marche.
- Vous pouvez modifier la langue à tout moment. → "*Réglages du menu*" à la page 75

1. Mettre l'appareil en marche en appuyant sur la touche on/off. La langue pré-réglée s'affiche à l'écran.
2. Sélectionner la langue souhaitée à l'aide du sélecteur rotatif.
3. Valider la sélection avec la touche de navigation droite.

Le réglage est mémorisé.

Réglage de la dureté de l'eau

Le réglage correct de la dureté de l'eau est important car il permet à l'appareil d'indiquer le moment où un détartrage est nécessaire. L'appareil a été pré-réglé sur une dureté d'eau de 4. La dureté de l'eau peut être déterminée à l'aide de la bandelette de test fournie ou être demandée à la compagnie locale de distribution d'eau.

1. Tremper brièvement la bande de test fournie dans l'eau fraîche du robinet, laisser égoutter, puis lire le résultat au bout d'une minute.
2. Régler la dureté de l'eau mesurée à l'aide du sélecteur rotatif.
3. Valider la sélection avec la touche de navigation droite.

L'indication rappelant de remplir le réservoir pour café en grains apparaît brièvement.

4. Valider avec la touche de navigation droite ou attendre quelques secondes.

Remarques

- Lors de la première utilisation de l'appareil ou après un programme de service ou encore après une longue période d'inutilisation, la première boisson servie n'a pas encore développé son plein arôme. Il ne faut donc pas la boire.
- Après la mise en service de l'appareil, plusieurs tasses doivent avoir été préparées avant d'avoir une « crème » fine et consistante.
- La formation de gouttes d'eau sur les fentes d'aération est normale en cas d'utilisation prolongée.

Le tableau ci-après présente les équivalences entre les niveaux et les différents degrés de dureté de l'eau :

Niveau	Degré de dureté de l'eau	
	Allemagne (°dH)	France (°fH)
1	1-7	1-13
2	8-14	14-25
3	15-21	26-38
4	22-30	39-54

Une modification ultérieure de la dureté de l'eau est possible à tout moment.
→ "Réglages du menu" à la page 75

Remplir le réservoir pour café en grains

Cet appareil vous permet de préparer des boissons à base de café en grains ou de café moulu (mais pas de café soluble).

1. Ouvrir le couvercle [13] du réservoir pour café en grains [14].
2. Y verser le café en grains.
3. Refermer le couvercle.

Remarques

- Les grains de café sont fraîchement moulus avant chaque percolation.
- Ranger le café en grains dans un endroit frais, à l'abri de l'air pour conserver tout son arôme.
- Vous pouvez laisser le café en grains dans le réservoir pour café en grains plusieurs jours sans que le café ne perde son arôme. Il est en revanche préférable de ne mettre le café moulu que juste avant la préparation de boissons.
→ "Préparation d'une boisson à base de café moulu" à la page 69

Remplir le réservoir d'eau

Important : verser chaque jour de l'eau fraîche non gazeuse dans le réservoir d'eau. Avant de faire fonctionner

l'appareil, vérifier qu'il y a suffisamment d'eau dans le réservoir.

1. Saisir la poignée encastrée [10] située sur le côté du réservoir d'eau [8] et inclinez légèrement le réservoir d'eau sur le côté.
2. Retirer le réservoir d'eau par la poignée.
3. Mettre en place le filtre à eau.
→ "Insertion ou renouvellement d'un filtre à eau" à la page 76
Remarque : Le filtre à eau n'est pas inclus dans la livraison.
→ "Accessoires" à la page 65
4. Remplir le réservoir d'eau jusqu'au repère « **max** ».
5. Replacer le réservoir d'eau dans le support et le ramener dans sa position initiale.

Le logo de la marque s'allume à l'écran. L'appareil chauffe et effectue un rinçage, un peu d'eau s'écoule du système verseur.

L'appareil est prêt à fonctionner lorsque les symboles de sélection des boissons sont allumés à l'écran et que la touche on/off brille.

Utilisation de l'appareil

Vous apprendrez, dans ce chapitre, comment préparer votre appareil pour la préparation de boissons et comment préparer des boissons chaudes. Vous obtiendrez des informations sur l'ajustage des réglages des boissons et du degré de mouture.

Sélection de la boisson

- Sélectionner la boisson souhaitée en utilisant le sélecteur rotatif.
- L'écran affiche le nom de la boisson choisie, ainsi que les valeurs réglées telles que l'intensité ou la taille de la tasse.
- La boisson sélectionnée peut être préparée avec les valeurs pré-réglées ou être adaptée préalablement au goût individuel de l'utilisateur. → "*Ajustage des réglages des boissons*" à la page 71
- Si aucune action n'est effectuée dans les quelque 5 seconde qui suivent, l'appareil quitte automatiquement le mode réglage. Les réglages effectués sont mémorisés automatiquement.

Vous avez le choix parmi les boissons suivantes :

	Espresso Macchiato
	Ristretto
	Espresso

	Espresso Doppio
	Café Crème
	Cappuccino
	Latte Macchiato
	Café au lait
	Mousse de lait
	Lait chaud
	Eau chaude

Remarque : Avec certains réglages, le café est préparé en deux étapes (« aromaDouble Shot »). Attendre que l'opération soit entièrement terminée.

Préparer une boisson à base de café en grains fraîchement moulus

Vous pouvez faire votre choix entre Ristretto, Espresso Doppio, Espresso et Café Crème. La préparation de boissons à base de café et lait fait l'objet d'un autre chapitre.

→ "Préparation de boissons lactées" à la page 70

L'appareil est allumé. Le réservoir d'eau et le réservoir pour café en grains sont remplis.

1. Placer une tasse sous le système verseur.
2. Sélectionner la boisson souhaitée en utilisant le sélecteur rotatif.

L'écran affiche le nom de la boisson choisie, ainsi que les valeurs réglées.

3. Pour modifier les réglages de la boisson sélectionnée.

→ "Ajustage des réglages des boissons" à la page 71

4. Appuyer sur le sélecteur rotatif pour lancer la distribution de la boisson.

L'appareil effectue la percolation et le café s'écoule ensuite dans la tasse.

Remarque : Appuyer à nouveau sur le sélecteur rotatif pour interrompre la distribution de la boisson.





Préparation d'une boisson à base de café moulu

Vous pouvez également mettre du café moulu dans cet appareil. N'utilisez pas de café soluble. La préparation de boissons à base de café et lait fait l'objet d'un autre chapitre.

→ "Préparation de boissons lactées" à la page 70

L'appareil est allumé. Le réservoir d'eau est rempli.

1. Placer une tasse sous le système verseur.

2. Sélectionner la boisson souhaitée en utilisant le sélecteur rotatif.
3. Appuyer sur la touche .
4. Sélectionner « Café moulu » avec le sélecteur rotatif.
5. Appuyer sur la touche .
6. Retirer le couvercle préservateur d'arôme  du réservoir pour café en grains  et ouvrir le compartiment spécial poudre .
7. Mettre du café moulu, ne pas tasser. Verser au maximum 2 cuillères à café rases.

Attention !

Ne jamais mettre de café en grains ou de café soluble dans le compartiment spécial poudre.

8. Réfermer le compartiment spécial poudre et le couvercle préservateur d'arôme.

L'écran affiche le nom de la boisson choisie, ainsi que les valeurs réglées.

9. Pour modifier les réglages de la boisson sélectionnée.

→ "Ajustage des réglages des boissons" à la page 71

10. Appuyer sur le sélecteur rotatif pour lancer la distribution de la boisson.

L'appareil effectue la percolation et le café s'écoule ensuite dans la tasse.

Remarques

- Se servir d'un pinceau doux pour pousser les restes de poudre accumulés dans le compartiment spécial poudre et les faire tomber dans la cuve.
- Appuyer à nouveau sur le sélecteur rotatif pour interrompre la distribution de la boisson.
- Pour obtenir une autre boisson avec du café moulu, répéter la procédure.
- En cas de préparation avec du café moulu, la fonction aromaDouble Shot n'est pas disponible.

Préparation de boissons lactées

Cet appareil possède un système de lait intégré. Le système de lait vous permet de préparer des boissons à base de café avec lait ou mousse de lait et lait chaud.

Vous avez le choix entre Espresso Macchiato, Cappuccino, Latte Macchiato et café au lait.

Remarques

- Lors de la préparation de lait, l'appareil peut émettre un sifflement. Ces bruits résultent de la technique utilisée et sont normaux.
- Une fois secs, les résidus de lait sont difficiles à nettoyer, il est donc impératif de les nettoyer rapidement.
→ "Nettoyage du système à lait" à la page 79

Mise en garde

Risque de brûlure !

Le système de lait devient très chaud. Après utilisation, laisser refroidir avant de le toucher.

Utilisation du réservoir à lait

Le réservoir à lait  est conçu spécialement pour être utilisé en combinaison avec cet appareil. Destiné uniquement à un usage domestique, il sert à conserver le lait au réfrigérateur.

Important : le réservoir à lait ne peut être raccordé que si le système de lait équipé de l'adaptateur et du tuyau a été monté dans le système verseur.

(→ Figure )

1. Pour retirer le couvercle, appuyer sur le repère et enlever le couvercle.
(→ Figure )
2. Remplir de lait.
3. Presser le couvercle sur le réservoir à lait jusqu'à ce qu'il s'enclenche.

4. Raccorder le réservoir à lait sur le côté gauche de l'appareil. Le réservoir à lait doit s'enclencher.

Boissons à base de café et lait

L'appareil est allumé. Le réservoir d'eau et le réservoir pour café en grains sont remplis.

Le réservoir à lait rempli est raccordé.

1. Placer une tasse ou un verre sous le système verseur.
2. Sélectionner la boisson souhaitée en utilisant le sélecteur rotatif.
L'écran affiche le nom de la boisson choisie, ainsi que les valeurs réglées.
3. Pour modifier les réglages de la boisson sélectionnée.
→ "Ajustage des réglages des boissons" à la page 71
4. Appuyer sur le sélecteur rotatif pour lancer la distribution de la boisson.

L'appareil verse tout d'abord le lait dans la tasse ou le verre. Puis, l'appareil effectue la percolation et le café s'écoule dans la tasse ou le verre.

Remarque : Une pression sur le sélecteur rotatif permet d'interrompre la distribution du lait ou du café ; deux pressions sur le sélecteur rotatif arrête complètement la distribution de boisson.

Mousse de lait ou lait chaud

L'appareil est allumé. Le réservoir d'eau est rempli.

Le réservoir à lait rempli est raccordé.

1. Placer une tasse ou un verre sous le système verseur.
2. Sélectionner « Mousse de lait » ou « Lait chaud » avec le sélecteur rotatif.
L'écran affiche le nom de la boisson choisie, ainsi que les valeurs réglées.
3. Pour modifier les réglages de la boisson sélectionnée.
→ "Ajustage des réglages des boissons" à la page 71

4. Appuyer sur le sélecteur rotatif pour lancer la distribution de la boisson. De la mousse de lait ou du lait chaud s'écoule dans la tasse ou le verre.

Remarque : Appuyer à nouveau sur le sélecteur rotatif pour interrompre la distribution de la boisson.

Distribution d'eau chaude

Remarque : Avant de prendre de l'eau chaude, nettoyer le système de lait et retirer le réservoir à lait. Il est possible que l'eau distribuée contienne un peu de lait si le système de lait n'a pas été nettoyé. → "Nettoyage du système à lait" à la page 79



Mise en garde

Risque de brûlure !

Le système verseur devient très chaud. Après utilisation, laisser refroidir le système verseur avant de le toucher.

L'appareil est allumé. Le réservoir d'eau est rempli.

1. Placer une tasse sous le système verseur.
2. Retirer le réservoir à lait s'il est raccordé.
3. Sélectionner « Eau chaude » avec le sélecteur rotatif.
4. Pour modifier les réglages de la boisson sélectionnée.
→ "Ajustage des réglages des boissons" à la page 71
5. Appuyer sur le sélecteur rotatif pour lancer la distribution de la boisson. De l'eau chaude s'écoule dans la tasse.

Remarque : Appuyer à nouveau sur le sélecteur rotatif pour interrompre la distribution de la boisson.

Ajustage des réglages des boissons

Après avoir sélectionné une boisson, vous pouvez ajuster diverses valeurs selon la boisson choisie. Servez-vous pour cela des touches suivantes et du sélecteur rotatif :

Touche	Fonction	Sélection
	Sélectionner l'intensité du café et le café moulu	<ul style="list-style-type: none"> ■ très doux ■ doux ■ normal ■ fort ■ très fort ■ aromaDouble Shot fort ■ aromaDouble Shot fort + ■ Café moulu
milk	Proportion lait/café	Réglage de la part de lait en % (uniquement pour les boissons à base de café et lait)
ml	Taille de la tasse	Ajustage de la quantité de ml en ml. Non disponible pour Ristretto.
	Deux tasses à la fois	Placer deux tasses sous la buse d'écoulement.

Les réglages usine sont marqués en orange à l'écran. Les réglages actuels sont rétroéclairés.

Régler l'intensité du café ou sélectionner le café moulu

Une boisson à base de café est sélectionnée.

1. Appuyer sur la touche
2. Régler l'intensité du café ou sélectionner le café moulu avec le sélecteur rotatif.
3. Appuyer sur la touche

Fonction aromaDouble Shot

Plus la percolation du café dure longtemps, plus les substances amères et les arômes indésirables sont prononcés. Cela a un effet négatif sur le goût et rend le café moins digeste. Pour éviter cela et obtenir tout de même un café très fort, l'appareil dispose d'une fonction spéciale appelée aromaDouble Shot. Une fois que la moitié de la quantité a été préparée, l'appareil moule de nouveau du café et effectue une percolation. Cela permet de ne développer que les arômes parfumés et très digestes du café.

Remarque : La fonction aromaDouble Shot peut être sélectionnée pour toutes les boissons à base de café sauf pour :

- les boissons ne contenant que de faibles quantités de café comme le Ristretto ;
- les petites quantités de café, par ex. pour un réglage « Café au lait » 200 ml avec 90 % de lait (part de café de 10 %) ;
- Préparation avec du café moulu
- Rapport double tasse

Ajustage des proportions lait/café

Une boisson à base de café et lait a été sélectionnée.

1. Appuyer sur la touche **milk**.
2. Régler la part de lait en % au moyen du sélecteur rotatif.

Exemple : si la valeur est réglée sur 30 %, 30 % de lait et 70 % de café sont versés.

3. Appuyer sur la touche **milk** ou le sélecteur rotatif pour valider.

Sélectionner la taille de tasse

Une boisson est sélectionnée.

1. Appuyer sur la touche **ml**. La quantité pré-réglée varie d'un type de boisson à l'autre.

2. Sélectionner la quantité souhaitée de ml en ml à l'aide du sélecteur rotatif.
3. Appuyer sur la touche **ml** ou le sélecteur rotatif pour valider.

Remarques

- Il est impossible de changer la quantité pour le Ristretto.
- La quantité versée peut varier en fonction de la qualité du lait.

Préparation de deux tasses à la fois

Une boisson à base de café ou une boisson à base de café et lait a été sélectionnée.

1. Appuyer sur la touche .
2. Placer à gauche et à droite sous le système verseur deux tasses préchauffées.
3. Appuyer sur le sélecteur rotatif pour lancer la distribution de la boisson.

L'appareil effectue la percolation et la boisson sélectionnée s'écoule ensuite dans les deux tasses.

Remarques

- La boisson est préparée en deux étapes (deux cycles de mouture). Attendre que l'opération soit entièrement terminée.
- Avec la sélection , la fonction aromaDouble Shot n'est pas disponible.

Régler le degré de mouture

Cet appareil est équipé d'un moulin réglable. Celui-ci permet de varier individuellement le degré de mouture du café.

Mise en garde

Risque de blessure !

Ne pas glisser les doigts à l'intérieur du broyeur.

Attention !

L'appareil risque d'être endommagé !
Ne modifier le réglage du degré de mouture que pendant que le moulin tourne !

Régler le degré de mouture à l'aide du sélecteur rotatif [12] lorsque le moulin est en marche.

- Degré de mouture fin : tourner dans le sens inverse des aiguilles d'une montre. (fig. a)
- Degré de mouture grossier : tourner dans le sens des aiguilles d'une montre. (fig. b)

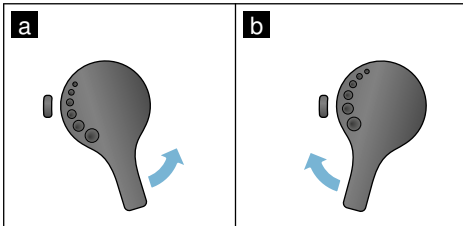
**Remarques**

- Le nouveau réglage n'est perceptible qu'à partir de la seconde tasse de café.
- Pour les grains torréfiés de couleur foncée, choisir un degré de mouture plus fin, pour les grains torréfiés de couleur claire, régler un degré de mouture plus grossier.

Personnalisation

Le menu Personnalisation permet de créer des profils d'utilisateurs. Des boissons individuelles peuvent être enregistrées avec leur nom dans les profils d'utilisateurs.

Création d'un profil d'utilisateur

1. Appuyer sur la touche . Le menu apparaît alors.
2. Sélectionner un nouveau profil avec le sélecteur rotatif.
3. Appuyer sur la touche de navigation droite pour valider la sélection.
4. Sélectionner une image avec le sélecteur rotatif.
5. Appuyer sur la touche de navigation droite pour valider la sélection. Il est maintenant possible de saisir le nom de l'utilisateur.
6. Sélectionner les lettres souhaitées en utilisant le sélecteur rotatif. Appuyer le sélecteur rotatif pour valider les lettres. La lettre est alors enregistrée.

Une fois que le nom de l'utilisateur a été entièrement saisi :

7. Appuyer sur la touche de navigation droite pour enregistrer le nom de l'utilisateur.
8. Appuyer à nouveau sur la touche de navigation droite pour enregistrer le profil. L'image du profil d'utilisateur apparaît.

Il est possible d'enregistrer immédiatement ensuite une boisson individuelle pour l'utilisateur créé.

Enregistrer des boissons individuelles :

1. Appuyer sur le sélecteur rotatif. « Éditer les boissons » apparaît à l'écran.
2. Appuyer sur la touche de navigation droite pour créer la boisson.

3. Sélectionner la boisson souhaitée en utilisant le sélecteur rotatif.

La boisson sélectionnée peut être adaptée aux goûts personnels.

→ "Ajustage des réglages des boissons" à la page 71

4. Appuyer sur le sélecteur rotatif.
Le système demande de valider la sélection.
5. Appuyer sur la touche de navigation droite pour valider la sélection.
6. Appuyer sur la touche .
Les réglages sont terminés.

La machine est de nouveau prête à fonctionner.

Remarque : Il est possible d'enregistrer jusqu'à 10 boissons personnalisées dans un profil.

Édition ou suppression d'un profil d'utilisateur

1. Appuyer sur la touche . Le menu apparaît alors.
2. Sélectionner le profil souhaité en utilisant le sélecteur rotatif.
3. Appuyer sur la touche de navigation gauche pour supprimer le profil.
- ou -
Appuyer sur la touche de navigation droite pour éditer les réglages du profil.

Modifier les réglages du profil comme cela a été décrit précédemment.

→ "Création d'un profil d'utilisateur" à la page 73

4. Appuyer sur la touche .
L'appareil est de nouveau prêt à fonctionner.

Enregistrement des boissons individuelles

Une boisson venant d'être distribuée peut être enregistrée, avec tous les réglages personnalisés, dans un nouveau profil ou dans un profil déjà créé.

1. Maintenir la touche  enfoncée au moins 5 secondes.
S'il n'existe encore aucun profil enregistré, un nouveau profil apparaît alors.
2. Si des profils ont déjà été enregistrés mais que la boisson individuelle doit être enregistrée dans un nouveau profil, sélectionner un nouveau profil avec le sélecteur rotatif.
- ou -
Si la boisson individuelle doit être enregistrée dans un profil déjà existant, sélectionner le profil souhaité avec le sélecteur rotatif.
3. Appuyer sur le sélecteur rotatif pour valider la sélection.

Si un nouveau profil est créé, saisir le nom et sélectionner une image. Valider les saisies.

S'il existe déjà un profil, le sélectionner et enregistrer la boisson.

4. Appuyer sur la touche .
L'appareil est de nouveau prêt à fonctionner.

Remarque : Pour quitter automatiquement le menu, régler « Quitter automatiquement le profil » dans « Profil d'utilisateur ». → "Réglages du menu" à la page 75



Sécurité-enfants

Afin d'éviter que les enfants se brûlent ou s'ébouillantent, il est possible de verrouiller l'appareil.

Activation de la sécurité enfants

Maintenir la touche **milk** enfoncée au moins 4 secondes.

Le message « Sécurité enfants activée » apparaît à l'écran.

Une commande n'est alors plus possible.

Désactivation de la sécurité enfants

Maintenir la touche **milk** enfoncée au moins 4 secondes.

Le message « Sécurité enfants désactivée » apparaît à l'écran.

L'appareil peut être commandé de la manière habituelle.

Réglages du menu

Le menu permet de modifier des réglages, de consulter des informations ou encore de lancer un programme.

Modifier les réglages

1. Maintenir la touche /i enfoncée au moins 5 secondes pour ouvrir le menu.
Les différentes possibilités de réglage apparaissent à l'écran.

2. Procéder au réglage désiré à l'aide du sélecteur rotatif.
Le réglage actuel apparaît en couleur à l'écran.
3. Appuyer sur la touche de navigation en-dessous de « Sélectionner ».
4. Modifier le réglage à l'aide du sélecteur rotatif.
5. Appuyer sur la touche de navigation en dessous de « Confirmer ».
Le réglage est mémorisé.
6. Appuyer sur la touche /i pour quitter le menu.
La sélection des boissons apparaît maintenant à l'écran.

Remarques

- Il est possible de retourner au niveau précédent en appuyant sur la touche de navigation en dessous de « Retour ».
- Il est possible de retourner au niveau précédent en appuyant sur la touche de navigation en dessous de « Annuler ».
- Il est possible, à tout moment, de quitter le menu. Pour cela, appuyer sur la touche /i.
- Si aucune saisie n'est effectuée dans les 2 minutes qui suivent, le menu se ferme automatiquement sans enregistrer les réglages.

Les réglages suivants sont disponibles :

Réglages	Réglages possibles	Explication
Langue	Différentes langues	Réglage de la langue d'affichage des textes de l'écran.
Dureté de l'eau	<ul style="list-style-type: none"> ■ 1 (douce) ■ 2 (moyenne) ■ 3 (dure) ■ 4 (très dure) 	<p>Réglage de la dureté de l'eau locale. L'appareil a été pré-réglé sur une dureté d'eau de 4 (très dure). Il est possible de demander la dureté de l'eau auprès de la compagnie locale de distribution d'eau. Le réglage correct de la dureté de l'eau est important car il permet à l'appareil d'indiquer le moment où un détartrage est nécessaire.</p>

Éteindre après	15 minutes à 3 heures	Réglage de la durée après laquelle l'appareil s'éteint automatiquement une fois la dernière préparation de boisson terminée. Elle est réglée par défaut sur 30 minutes.
Luminosité de l'écran	Niveau 1 à niveau 10 Réglage par défaut 7	Réglage de la luminosité de l'écran
Info boisson	Affiche le nombre de boissons préparées depuis la mise en service. Pour des raisons techniques, le compteur n'est pas « à la tasse près ».	
Réglages usine	Réinitialiser l'appareil aux réglages usine	Restaure tous les réglages de l'appareil tels qu'ils étaient à la livraison.
Mode démonstration	<ul style="list-style-type: none"> ■ allumé ■ éteint 	Uniquement à des fins de présentation. Le réglage « éteint » doit être activé pour le mode normal. Le réglage n'est possible que les 3 premières minutes suivant la mise en marche de l'appareil.
Réglages des boissons		
Espresso / Température du café	<ul style="list-style-type: none"> ■ normal ■ haute ■ max. 	Réglage de la température pour les boissons à base de café. Le réglage s'applique à toutes les préparations.
Température de l'eau chaude	<ul style="list-style-type: none"> ■ > 70 °C ■ > 80 °C ■ > 85 °C ■ > 90 °C ■ > 97 °C 	Réglage de température de l'eau chaude. Le réglage s'applique à toutes les préparations.
Ordre café / lait	<ul style="list-style-type: none"> ■ Lait en premier ■ Café en premier 	Réglage déterminant si le lait doit être versé en premier ou si au contraire c'est le café qui doit être percolé et versé en premier. (Cappuccino)

Démarrage du programme « Filtre à eau » ou « Protection contre le gel ».

1. Appuyer brièvement sur la touche .
2. Le sélecteur rotatif permet de sélectionner le programme « Filtre à eau » ou « Protection contre le gel ». Le réglage en cours est signalé à l'écran.

Remarque : Le sélecteur rotatif permet également de sélectionner un programme de service. → "Programme de service" à la page 80

Filtre à eau

Un filtre à eau permet de prévenir les dépôts de tartre, de réduire les salissures dans l'eau et d'améliorer le goût du café. Les filtres à eau sont disponibles dans le commerce ou peuvent être commandés auprès du service après-vente. → "Accessoires" à la page 65

Insertion ou renouvellement d'un filtre à eau

Un filtre à eau neuf doit être rincé avant de pouvoir être utilisé.

1. Sélectionner « Filtre à eau » dans les réglages du menu.

2. Sélectionner « insérer » ou « renouveler » avec la touche de navigation.
3. Enfoncer fermement le filtre à eau dans le réservoir d'eau vide à l'aide de la cuillère doseuse.

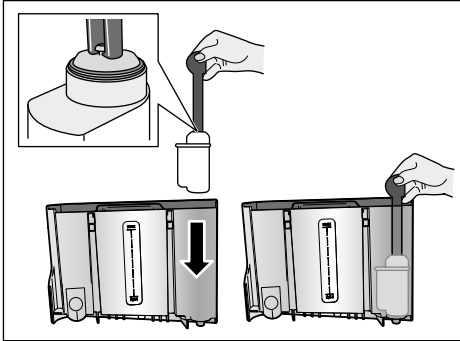

4. Remplir le réservoir d'eau jusqu'au repère « max ».
5. Placer un récipient d'une contenance d'au min. 1,0 litre sous la buse d'écoulement et valider. L'eau coule à travers le filtre. Le filtre est ainsi rincé.
6. Vider ensuite le réservoir. L'appareil est de nouveau prêt à fonctionner.

Remarques

- Le rinçage du filtre active automatiquement l'intervalle pour l'indication de changement de filtre. Une fois cet intervalle écoulé ou au bout de 2 mois au plus tard, le filtre n'est plus efficace. Il faut alors le remplacer pour des raisons d'hygiène et afin que l'appareil ne s'entarte pas (risque d'endommagement de l'appareil).
- Si l'appareil n'a pas été utilisé durant une période prolongée (vacances, par ex.), rincer le filtre en place avant d'utiliser à nouveau l'appareil. Pour cela, préparer tout simplement une tasse d'eau chaude.

Retrait du filtre à eau

La fonction « Filtre à eau » est désactivée si un nouveau filtre à eau n'est pas installé.

1. Sélectionner « Filtre à eau » dans les réglages du menu.
2. Sélectionner le réglage « retirer » et valider.
3. Retirer le filtre à eau du réservoir d'eau.
4. Remettre en place le réservoir d'eau. L'appareil est de nouveau prêt à fonctionner.

Protection contre le gel

Programme de service visant à éviter les dommages provoqués par le gel durant le transport et le stockage. Lors de ce programme, l'appareil est vidé entièrement. La machine doit être prête à fonctionner.

1. Appuyer sur le sélecteur rotatif pour démarrer le programme.
 2. Vider le réservoir d'eau et le remettre en place.
 3. L'appareil émet de la vapeur.
 4. Vider les bacs collecteurs et nettoyer minutieusement l'appareil.
- L'appareil peut maintenant être transporté ou stocké.



Entretien et nettoyage quotidiens

Si vous entretenez et nettoyez soigneusement votre appareil, il restera longtemps opérationnel. Ce chapitre vous explique comment bien entretenir et nettoyer votre appareil.



Mise en garde

Risque d'électrocution !

Avant de nettoyer l'appareil, débrancher la fiche secteur. Ne jamais plonger l'appareil dans l'eau. Ne jamais utiliser de nettoyeur à vapeur.

Nettoyants

Afin de ne pas endommager les différentes surfaces par des nettoyants inappropriés, veuillez respecter les indications suivantes.

N'utilisez pas

- de produits agressifs ou récurants,
- de détergent contenant de l'alcool ou de l'alcool à brûler,
- de tampons à récurer ni d'éponges à dos récurant.

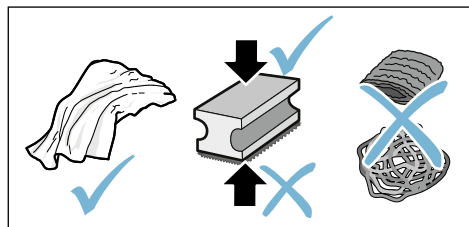

Remarques

- Les lavettes éponges neuves peuvent contenir des sels. Les sels peuvent conduire à une rouille superficielle de l'inox. Avant d'utiliser des lavettes éponges neuves, les rincer soigneusement.
- Toujours nettoyer immédiatement les résidus de tartre, de café, de lait, de produit nettoyant ou de solution détartrante. Les surfaces situées sous de tels résidus risquent de se corroder.

Attention !

Certains composants de l'appareil ne conviennent pas à un lavage en lave-vaisselle.

→ Figure 5 - 8

Ne vont pas au lave-vaisselle :



Couvercle du système d'écoulement
Cache de la chambre de percolation
Unité de percolation
Réservoir d'eau
Couvercle préservateur d'arôme

Convient au lave-vaisselle :



60 °C max.	Égouttoir
	Cuvette d'égouttage
	Bac à marc de café
	Racleur de marc de café, rouge
	Cache de l'unité de percolation, rouge
	Cuillère doseuse
	Système de lait, toutes les pièces
	Réservoir à lait, toutes les pièces

Nettoyage de l'appareil

1. Essuyer le corps de l'appareil avec un chiffon doux et humide.
2. Nettoyer l'écran avec un chiffon en microfibres.
3. Se servir d'un pinceau doux pour pousser les restes de poudre accumulés dans le compartiment spécial poudre et les faire tomber dans la cuve.

Remarques

- Si l'appareil est mis en marche à froid ou arrêté après la distribution de café, il se rince automatiquement. L'appareil se nettoie donc de lui-même.
- Si l'appareil reste inutilisé pendant une durée prolongée (par ex. durant les vacances), nettoyer soigneusement l'ensemble de l'appareil, y compris le système de lait et l'unité de percolation.

Nettoyer les bacs collecteurs et le bac à marc de café.→ Figure **5**

Remarque : Vider et nettoyer tous les jours les bacs collecteurs et le bac à marc de café afin d'éviter la formation de dépôts.

1. Retirer les bacs collecteurs avec le bac à marc de café en tirant vers l'avant.
2. Retirer l'égouttoir.
3. Vider et nettoyer les bacs collecteurs et le bac à marc de café.
4. Essuyer l'intérieur de l'appareil (bacs collecteurs).

Nettoyage du réservoir à lait→ Figure **7**

Remarque : Pour des raisons d'hygiène, le réservoir à lait doit être nettoyé régulièrement.

1. Démontez les différentes pièces du réservoir à lait.
2. Nettoyez toutes les pièces du réservoir à lait ou les mettez au lave-vaisselle.

Nettoyage du système à lait

Le système de lait est nettoyé automatiquement par un bref jet de vapeur, immédiatement après la préparation d'une boisson à base de lait.

⚠ Mise en garde
Risque de brûlure !

Le système verseur devient très chaud. Après utilisation, laissez refroidir le système verseur avant de le toucher.

→ Figure **3**, → Figure **6**

Nettoyez toutes les semaines le système de lait à la main ou plus souvent, si besoin. Pour assurer un nettoyage particulièrement minutieux, le système

de lait peut être, en outre, rincé à l'eau courante. → "Rincer le système de lait" à la page 81

Retirer le système de lait :

1. Retirer le réservoir à lait de l'appareil.
2. Faire coulisser le système verseur sur la position inférieure.
3. Presser le verrouillage en haut à droite.
4. Rabattre le cache vers l'avant et le retirer.
5. Retirer le système de lait et démonter les différentes pièces.
6. Nettoyer les différentes pièces avec de l'eau additionnée de produit à vaisselle et un chiffon doux.
7. Rincer toutes les pièces à l'eau claire et les laisser sécher.

Remarques

- Tous les éléments du système de lait conviennent à un lavage en lave-vaisselle. Rincer soigneusement tous les restes de produit à vaisselle après le nettoyage.
- **Important :** Le cache du système d'écoulement n'est pas adapté à un lavage en lave-vaisselle.

Mettre en place le système de lait :

1. Assembler les différentes pièces du système de lait.
2. Mettre en place le système de lait dans le cache.
3. Faire coulisser le système verseur sur la position inférieure.
4. Accrocher le cache en bas et le faire pivoter vers le haut jusqu'à ce qu'il s'enclenche.

Nettoyer l'unité de percolation

→ Figure 4, → Figure 8

En plus du programme de nettoyage automatique, il est recommandé de retirer régulièrement l'unité de percolation pour la nettoyer.

Attention !

Nettoyer l'unité de percolation sans produit à vaisselle et ne pas la mettre au lave-vaisselle.

Retirer l'unité de percolation :

1. Éteindre l'appareil.
2. Enlever le réservoir d'eau.
3. Rapprocher les deux verrouillages coulissants l'un de l'autre et retirer le cache.
4. Retirer le racleur (rouge) et le cache de l'unité de percolation (rouge), les nettoyer et les sécher.
5. Faire glisser vers la droite le verrou rouge de l'unité de percolation.
6. Retirer l'unité de percolation avec précaution et la rincer soigneusement à l'eau courante.
7. Nettoyer soigneusement l'intérieur de l'appareil avec un chiffon humide, éliminer les éventuels restes de café.
8. Laisser sécher l'intérieur de l'unité de percolation et de l'appareil.

Mettre en place l'unité de percolation :

1. Insérer l'unité de percolation dans l'appareil, dans le sens de la flèche. La flèche se situe sur la partie supérieure de l'unité de percolation. Partir d'en haut pour insérer l'unité de percolation dans les rails de guidage et faire glisser l'appareil.
2. Faire glisser vers la gauche le verrou rouge situé au-dessus l'unité de percolation.
3. Mettre en place le racleur (rouge) de marc de café et le cache de l'unité de percolation (rouge).
4. Mettre en place le cache et l'enclencher.
5. Mettre en place le réservoir d'eau.



Programme de service

Périodiquement, en fonction de la dureté de l'eau et de la fréquence d'utilisation de l'appareil, l'écran affiche à la place de la sélection de boisson, un des messages suivants :

- Rincer le système de lait
- Effectuer immédiatement le programme de détartrage !
- Effectuer immédiatement le programme de nettoyage !
- Effectuer immédiatement le programme calc'nClean !

L'appareil doit alors être nettoyé ou détartré sans tarder avec le programme correspondant. Les opérations de détartrage et de nettoyage peuvent être effectuées de manière combinée à l'aide de la fonction Calc'nClean. L'appareil risque d'être endommagé si le programme de service n'est pas réalisé conformément aux instructions.

Les programmes de service peuvent aussi être lancés à tout moment à l'écran sans que l'appareil ne le demande. Appuyer sur la touche /i, sélectionner le programme désiré et l'exécuter.

Remarques

- **Important** : Si l'appareil n'est pas détartré à temps, le message suivant apparaît : « Retard programme de détartrage. Verrouillage imminent de l'appareil ! ». Effectuer le processus de détartrage immédiatement après l'apparition de la consigne. Si l'appareil est verrouillé, il peut être réutilisé une fois le processus de détartrage terminé.
- **Attention !** À chaque programme de maintenance, utiliser le produit détartrant et le produit nettoyant conformément aux instructions ; respecter également les consignes de sécurité correspondantes.

- Ne jamais boire les liquides.
 - Pour le détartrage, ne jamais utiliser de vinaigre, de produit à base de vinaigre, d'acide citrique ou de produit à base d'acide citrique.
 - Pour le détartrage et le nettoyage, utiliser exclusivement les pastilles adaptées. Elles ont été conçues spécialement pour cet appareil et peuvent être achetées auprès du service après-vente.
→ "Accessoires" à la page 65
 - Ne jamais mettre de pastilles de détartrage ou d'autres produits dans le compartiment spécial poudre.
 - Ne jamais interrompre le programme de service.
 - Retirer l'unité de percolation, la nettoyer et la remettre en place avant de lancer le programme de service. Rincer le système de lait.
 - Une fois le programme de service terminé, essuyer l'appareil avec un chiffon doux et humide pour éliminer immédiatement les résidus de solution détartrante. Les surfaces situées sous de tels résidus risquent de se corroder.
 - Les lavettes éponges neuves peuvent contenir des sels. Les sels peuvent conduire à une rouille superficielle de l'inox ; un rinçage méticuleux est par conséquent indispensable avant l'emploi.
 - Si l'un des programmes de service a été interrompu, par ex. par une coupure de courant, procéder comme suit :
L'appareil démarre automatiquement un rinçage spécial.
1. Rincer le réservoir d'eau.
 2. Remplir d'eau non gazeuse jusqu'au repère « **max** » et valider.
Le programme démarre et l'appareil est rincé. Durée : 2 minutes env.
 3. Vider les bacs collecteurs, les nettoyer et les remettre en place.



4. Vider le réservoir à lait, le nettoyer et le remettre en place.
Le programme est terminé.
L'appareil est de nouveau prêt à fonctionner.
5. Appuyer sur la touche /i pour quitter le programme.

Rincer le système de lait

Le système de lait est nettoyé automatiquement par un bref jet de vapeur, immédiatement après la préparation d'une boisson à base de lait.

Pour assurer un nettoyage particulièrement minutieux, le système de lait peut être, en outre, rincé à l'eau courante.

Durée : 2 minutes env.

1. Appuyer sur la touche /i pour ouvrir le menu.
2. Sélectionner « Rincer le système de lait » à l'aide du sélecteur rotatif.
3. Appuyer sur le sélecteur rotatif pour démarrer le programme.
4. Vider le réservoir à lait, le nettoyer et le raccorder.
5. Placer un verre vide sous le système verseur et valider.
Le programme est en cours.
6. Vider le réservoir à lait, le nettoyer et le raccorder.
7. Vider le verre.
Le programme est terminé. L'appareil est de nouveau prêt à fonctionner.
8. Appuyer sur la touche /i pour quitter le programme.

De plus, nettoyer régulièrement et très soigneusement le système de lait à la main. → "Nettoyage du système à lait" à la page 79

Détartrage

Durée : 21 minutes env.

La ligne en bas de l'écran indique dans combien de minutes le réservoir d'eau par ex. doit être rincé et rempli d'eau.

1. Appuyer sur la touche /i pour ouvrir le menu.
2. Sélectionner « Détartrer » avec le sélecteur rotatif.
3. Appuyer sur le sélecteur rotatif pour démarrer le programme.

Les instructions à l'écran vous guident tout au long du programme.

4. Vider les bacs collecteurs et les remettre en place.
5. Vider le réservoir à lait, le nettoyer et le raccorder.
6. Le cas échéant, retirer le filtre à eau et valider.
7. Remplir d'eau tiède le réservoir d'eau vide jusqu'au repère « **0,5 l** ». Y faire se dissoudre 1 pastille de détartrage TZ80002.
8. Placer un récipient d'une contenance de 1,0 litre min. sous la buse d'écoulement et valider.
9. Appuyer sur le sélecteur rotatif.

Le programme est en cours.

Durée : 19 minutes env.

Information : si la solution de détartrage se trouvant dans le réservoir d'eau est insuffisante, un message correspondant est émis. Remplir d'eau non gazeuse et valider.

10. Rincer le réservoir d'eau et remettre le filtre à eau en place (s'il a été préalablement retiré).
11. Remplir d'eau fraîche non gazeuse jusqu'au repère « **max** » et remettre en place le réservoir d'eau.

Le programme est en cours.

Durée : 2 minutes env.

12. Vider le réservoir et valider.
13. Vider les bacs collecteurs et les remettre en place.

14. Vider le réservoir à lait, le nettoyer et le raccorder.

Le programme est terminé. L'appareil est de nouveau prêt à fonctionner.

15. Appuyer sur la touche /i pour quitter le programme.

Nettoyage

Durée : 6 minutes env.

1. Appuyer sur la touche /i pour ouvrir le menu.
2. Sélectionner « Nettoyer » avec le sélecteur rotatif.
3. Appuyer sur le sélecteur rotatif pour démarrer le programme.

Les instructions à l'écran vous guident tout au long du programme.

4. Vider les bacs collecteurs et les remettre en place.
5. Ouvrir le compartiment spécial poudre, y mettre une pastille de nettoyage et valider.
6. Placer un récipient d'une contenance de 1,0 litre min. sous la buse d'écoulement et valider.

Le programme est en cours.

Durée : 5 minutes env.

7. Vider le réservoir et valider.
- Le programme est terminé. L'appareil est de nouveau prêt à fonctionner.
8. Appuyer sur la touche /i pour quitter le programme.

calc'nClean

Durée : 26 minutes env.

Le programme calc'n'Clean combine les fonctions individuelles « Détartrer » et « Nettoyer ». Si les échéances de chaque programme sont proches l'une de l'autre, l'appareil propose automatiquement ce programme de service.

La ligne en bas de l'écran indique dans combien de minutes le réservoir d'eau par ex. doit être rincé et rempli d'eau.

1. Appuyer sur la touche /i pour ouvrir le menu.
2. Sélectionner « calc'Clean » avec le sélecteur rotatif.
3. Appuyer sur le sélecteur rotatif pour démarrer le programme.

Les instructions à l'écran vous guident tout au long du programme.

4. Vider les bacs collecteurs et les remettre en place.
5. Vider le réservoir à lait, le nettoyer et le raccorder.
6. Ouvrir le compartiment spécial poudre, y mettre une pastille de nettoyage et valider.
7. Le cas échéant, retirer le filtre à eau et valider.
8. Remplir d'eau tiède le réservoir d'eau vide jusqu'au repère « **0,5 l** ». Y faire se dissoudre 1 pastille de détartrage TZ80002.
9. Placer un récipient d'une contenance de 1,0 litre min. sous la buse d'écoulement et valider.

Le programme est en cours.

Durée : 19 minutes env.

Information : si la solution de détartrage se trouvant dans le réservoir d'eau est insuffisante, un message correspondant est émis. Remplir d'eau non gazeuse et valider.

10. Rincer le réservoir d'eau et remettre le filtre à eau en place (s'il a été préalablement retiré).

11. Remplir d'eau fraîche non gazeuse jusqu'au repère « **max** » et remettre en place le réservoir d'eau.

Le programme est en cours.

Durée : 7 minutes env.

12. Vider le réservoir et valider.
13. Vider les bacs collecteurs et les remettre en place.
14. Vider le réservoir à lait, le nettoyer et le raccorder.

Le programme est terminé. L'appareil est de nouveau prêt à fonctionner.

15. Appuyer sur la touche /i pour quitter le programme.



Anomalies, que faire ?

Une anomalie de fonctionnement n'est souvent due qu'à un problème simple. Avant d'appeler le service après-vente, veuillez essayer de remédier par vous-même à la panne à l'aide du tableau.

Veuillez lire les consignes de sécurité figurant au début de la présente notice.

Tableau de dérangements

Problème	Cause	Solution
Qualité de la mousse de café ou de lait très variable.	L'appareil est entartré.	Détartrer l'appareil en suivant la notice.
Impossible de prélever de l'eau chaude.	Le système de lait ou son support est encrassé.	Nettoyer le système de lait ou son support. → "Nettoyage du système à lait" à la page 79
Trop peu ou pas de mousse de lait.	Le système de lait ou son support est encrassé.	Nettoyer le système de lait ou son support. → "Nettoyage du système à lait" à la page 79
	Le lait ne convient pas.	Ne pas utiliser du lait déjà chaud. Utiliser de préférence du lait froid avec au minimum 1,5 % de matières grasses.
	L'appareil est entartré.	Détartrer l'appareil en suivant la notice.

fr Anomalies, que faire ?

Le système de lait n'aspire pas de lait.	Le système de lait n'est pas correctement monté. Raccordement réservoir à lait et système de lait effectué dans le mauvais ordre.	Remonter correctement toutes les pièces. → Figure 3 Raccorder tout d'abord le système de lait, puis le réservoir à lait.
L'appareil n'a pas versé la quantité réglée pour la tasse, le café ne coule que goutte à goutte ou ne coule plus.	La mouture est trop fine. Le café moulu est trop fin.	Régler un degré de mouture plus grossier. Utiliser un café moulu plus grossier.
	L'appareil est fortement entartré.	Détartrer l'appareil en suivant la notice.
	De l'air se trouve dans le filtre à eau.	Plonger le filtre à eau dans l'eau jusqu'à ce que plus aucune bulle ne se dégage et remettre le filtre en place.
De l'eau coule mais pas de café.	L'appareil ne détecte pas que le réservoir pour café en grains est vide.	Remplir de café en grains Remarque : l'appareil se réglera sur le café en grains lors des prochaines distributions.
	La cuve à café de l'unité de percolation est obstruée.	Nettoyer l'unité de percolation. → " <i>Nettoyer l'unité de percolation</i> " à la page 80
L'appareil ne réagit plus.	Défaut de l'appareil.	Maintenir la touche on/off enfoncée pendant 10 secondes.
Le café ne présente pas de « crème ».	Variété de café inadéquate.	Utiliser un café avec une proportion plus importante de Robusta.
	Les grains ne sont pas fraîchement torréfiés.	Utiliser des grains frais.
	Le degré de mouture n'est pas adapté aux grains de café.	Régler un degré de mouture plus fin.
Le café est trop « acide ».	La mouture n'est pas assez fine ou bien le café moulu est trop grossier.	Régler un degré de mouture plus fin ou utiliser un café moulu plus fin.
	Variété de café inadéquate.	Utiliser un café torréfié plus foncé.
Le café est trop « amer ».	La mouture est trop fine ou le café moulu est trop fin.	Régler un degré de mouture moins fin ou utiliser un café moulu moins fin.
	Variété de café inadéquate.	Changer de variété de café.
Le café a un goût de « brûlé ».	Température de percolation trop élevée	Réduire la température. → " <i>Ajustage des réglages des boissons</i> " à la page 71
	La mouture est trop fine ou le café moulu est trop fin.	Régler un degré de mouture moins fin ou utiliser un café moulu moins fin.
	Variété de café inadéquate.	Changer de variété de café.

Le filtre à eau ne tient pas dans le réservoir d'eau.	Le filtre d'eau n'est pas correctement fixé.	Plonger le filtre à eau dans l'eau jusqu'à ce que plus aucune bulle ne se dégage et remettre le filtre en place. Placer le filtre d'eau bien droit et appuyer fortement pour l'enfoncer dans le raccordement au réservoir.
Le marc de café n'est pas compact et il est trop humide.	La mouture est trop fine ou trop grossière ou bien la quantité de café moulu utilisée est insuffisante.	Régler un degré de mouture moins fin ou moins grossier ou utiliser 2 cuillères rases de café moulu.
Présence d'eau sur le fond interne de l'appareil une fois que l'on a retiré les bacs collecteurs.	Cuvette d'égouttage retirée trop tôt.	Retirer les bacs collecteurs quelques secondes après la distribution de la dernière boisson.
Impossible de retirer les bacs collecteurs.	Le bac à marc de café est extrêmement plein. Le racleur de marc de café est coincé.	Nettoyer l'intérieur de l'unité de percolation. → " <i>Nettoyer l'unité de percolation</i> " à la page 80 Positionner correctement le racleur de marc de café.
Impossible de monter ou de démonter le système verseur.	Mauvais ordre	Raccorder tout d'abord le système verseur (ou système de lait), puis le réservoir à lait. Pour le démontage, retirer tout d'abord le réservoir à lait, puis le système verseur.
Affichage à l'écran « Remplir le bac à café ». Alors que le réservoir pour café en grains  est plein ou que le moulin ne parvient pas à moudre les grains.	Les grains ne tombent pas dans le moulin (grains trop gras).	Taper légèrement sur le réservoir pour café en grains. Changer éventuellement de variété de café. Une fois le réservoir pour café en grains vidé, l'essuyer avec un chiffon sec.
Affichage du message « Vider le bac collecteur » alors qu'il est vide, que faire ?	Lorsque l'appareil est éteint, l'opération de vidage n'est pas détectée. Les bacs collecteurs sont sales.	Une fois l'appareil allumé, retirer les bacs collecteurs et les remettre en place. Nettoyer soigneusement les bacs collecteurs.

fr Anomalies, que faire ?

Affichage à l'écran « Veuillez remplir avec de l'eau non gazeuse » ou « Retirer le filtre »	Le réservoir d'eau est mal inséré.	Mettre le réservoir d'eau correctement en place.
	Le réservoir d'eau contient de l'eau gazeuse.	Remplir le réservoir d'eau avec de l'eau fraîche du robinet.
	Le flotteur qui se trouve dans le réservoir d'eau est grippé.	Retirer le réservoir d'eau et le nettoyer minutieusement.
	Le filtre à eau neuf n'a pas été rincé conformément aux instructions.	Rincer le filtre à eau conformément aux instructions et le remettre en service.
	De l'air se trouve dans le filtre à eau.	Plonger le filtre à eau dans l'eau jusqu'à ce que plus aucune bulle ne se dégage et remettre le filtre en place.
	Le filtre à eau est trop vieux.	Mettre en place un nouveau filtre à eau.
Affichage à l'écran « Nettoyer l'unité de percolation ».	L'unité de percolation est encrassée.	Nettoyer l'unité de percolation.
	Il y a trop de café dans l'unité de percolation.	Nettoyer l'unité de percolation. Mettre au maximum 2 cuillères rases de café moulu.
	Le mécanisme de l'unité de percolation ne fonctionne pas aisément.	Nettoyer l'unité de percolation. → "Entretien et nettoyage quotidiens" à la page 77

Appeler impérativement la hotline si les problèmes ne peuvent pas être résolus !
Les numéros de téléphone se trouvent aux dernières pages de la notice.





Service après-vente

Données techniques

Raccordement électrique (tension – fréquence)	220 – 240 V ~, 50/60 Hz
Puissance de chauffe	1 500 W
Pression statique maximale de la pompe	19 bar
Contenance maximale du réservoir d'eau (sans filtre)	2,3 l
Contenance maximale du réservoir pour café en grains	≈ 235 g
Longueur du cordon d'alimentation	100 cm
Dimensions (h x l x p)	38,5 x 30,1 x 47,0 cm
Poids, à vide	10 – 12 kg
Type de moulin	Céramique

Numéro E et numéro FD

Lors de votre appel, veuillez indiquer le numéro de produit (E-Nr.) complet et le numéro de fabrication (FD-Nr.), afin de nous permettre de mieux vous aider. Vous trouverez ces numéros sur la plaque signalétique . (→ Figure )

Vous pouvez inscrire ici les données de votre appareil et le numéro de téléphone du service après-vente pour éviter d'avoir à les rechercher en cas de besoin.

E-Nr.

FD-Nr.

Service après-vente



Vous trouverez les coordonnées du service après-vente dans chaque pays sur les dernières pages de la présente notice.

Garantie

Les conditions de garantie applicables sont celles publiées par notre distributeur dans le pays où a été effectué l'achat. Le revendeur chez qui vous vous êtes procuré l'appareil fournira les modalités de garantie sur simple demande de votre part. En cas de recours en garantie, veuillez toujours vous munir de la preuve d'achat.

Sous réserve de modifications.

Indice

	Conformità d'uso	89
	Importanti avvertenze di sicurezza	89
	Tutela dell'ambiente	91
	Risparmio energetico.	91
	Smaltimento ecocompatibile	91
	Conoscere l'apparecchio	91
	Materiali forniti	91
	Struttura e componenti	91
	Elementi di comando.	92
	Accessori	93
	Prima di utilizzare l'apparecchio per la prima volta	94
	Installazione ed allacciamento dell'apparecchio	94
	Messa in funzione dell'apparecchio.	94
	Uso dell'apparecchio	96
	Selezione della bevanda	96
	Preparazione di una bevanda a base di caffè con chicchi appena macinati	96
	Preparazione di una bevanda al caffè con caffè macinato	97
	Preparazione di bevande con latte	97
	Erogazione di acqua calda	99
	Regolazione delle impostazioni delle bevande.	99
	Regolazione del grado di macinatura	100
	Personalizzazione	101
	Creazione di un profilo utente	101
	Modifica o eliminazione di un profilo utente.	102
	Memorizzazione di una bevanda personalizzata	102
	Sicurezza bambino	102
	Attivazione della sicurezza bambini	102
	Disattivazione della sicurezza bambini.	102
	Menu Impostazioni	103
	Modifica delle impostazioni	103
	Avvio del programma "Filtro dell'acqua" o "Protezione dal gelo".	104
	Manutenzione e pulizia quotidiana	105
	Detergenti.	105
	Pulizia dell'apparecchio.	106
	Pulire il sistema latte	107
	Pulire l'unità di infusione.	107
	Programmi di servizio	108
	Lavaggio del sistema per il latte.	109
	Decalcificare.	109
	Pulizia.	110
	calc'nClean.	110
	Malfunzionamento, che fare?	111
	Servizio assistenza clienti	115
	Dati tecnici	115
	Codice prodotto (E) e codice di produzione (FD)	115
	Condizioni di garanzia	115



Conformità d'uso

Controllare l'apparecchio dopo averlo disimballato. Qualora si fossero verificati danni da trasporto, non collegare l'apparecchio.

Questo apparecchio è pensato esclusivamente per l'utilizzo in abitazioni private e in ambito domestico.

Usare l'apparecchio solo in ambienti interni a temperatura ambientale e ad un'altitudine massima di 2000 m.



Importanti avvertenze di sicurezza

Leggere attentamente le istruzioni per l'uso, osservarle e conservarle. In caso di cessione dell'apparecchio consegnare anche queste istruzioni.

Il presente apparecchio può essere utilizzato dai bambini di età superiore a 8 anni e da persone con capacità fisiche, mentali o sensoriali ridotte o sprovviste dell'esperienza e/o delle conoscenze adeguate solo se assistiti, se sono state fornite loro le informazioni necessarie per un utilizzo sicuro e se hanno compreso appieno i pericoli derivanti da un impiego errato. I bambini di età inferiore agli 8 anni devono essere tenuti lontani dall'apparecchio e dal cavo di collegamento e non devono utilizzare l'apparecchio. I bambini non devono giocare con l'apparecchio. I lavori di pulizia e manutenzione non devono essere eseguiti dai bambini, a meno che non abbiano 8 anni o più e siano sorvegliati da una persona adulta.

Avviso

Pericolo di scarica elettrica!

- L'apparecchio può essere collegato a una rete a corrente alternata soltanto con una presa con messa a terra installata a norma. Accertarsi che il sistema del conduttore di protezione dell'impianto elettrico domestico sia installato a norma.
- Collegare e usare l'apparecchio solo rispettando i dati della targhetta d'identificazione. Se il cavo di collegamento dell'apparecchio è danneggiato, richiedere la sostituzione al servizio di assistenza clienti.
- Usare l'apparecchio solo se il cavo di alimentazione e l'apparecchio stesso non presentano danni. In caso di guasto, estrarre immediatamente la spina dalla presa di corrente o staccare la corrente.
- Per evitare pericoli, le riparazioni all'apparecchio devono essere eseguite solo dal nostro servizio assistenza clienti.
- Non immergere mai l'apparecchio o il cavo d'alimentazione in acqua.

Avviso

Pericoli dovuti ai campi magnetici!

L'apparecchio contiene magneti permanenti che possono interferire con gli impianti elettronici, ad es. pacemaker o pompe di insulina. Si invitano i portatori di impianti elettronici a mantenere una distanza minima di 10 cm dall'apparecchio e dai seguenti componenti quando rimossi: recipiente del latte, sistema per il latte, serbatoio dell'acqua e unità d'infusione.

Avviso

Pericolo di asfissia!

Vietare ai bambini di giocare con materiali d'imballaggio. Riporre al sicuro i piccoli componenti, potrebbero venire inghiottiti.

Avviso

Pericolo di scottature!

- Il sistema per il latte diventa molto caldo. Dopo l'utilizzo, prima di toccare l'apparecchio, lasciarlo raffreddare.
- Dopo l'uso le superfici (ad es. lo scaldatasse) potrebbero rimanere calde per un po' di tempo.

⚠ Avviso**Pericolo di lesioni!**

- L'uso improprio dell'apparecchio può causare lesioni.
- Non inserire le dita nel macinacaffè!

 Tutela dell'ambiente**Risparmio energetico**

- Spegnerne l'apparecchio quando non è in uso.
- Impostare lo spegnimento automatico al valore più piccolo.
- Se possibile non interrompere l'erogazione di caffè o schiuma di latte. L'interruzione anticipata provoca un maggiore consumo di energia e un riempimento più rapido del raccogliogocce.
- Decalcificare periodicamente l'apparecchio per evitare depositi calcarei. I residui di calcare provocano un maggiore consumo di energia.

Smaltimento ecocompatibile

Si prega di smaltire le confezioni nel rispetto dell'ambiente.



Questo apparecchio dispone di contrassegno ai sensi della direttiva europea 2012/19/UE in materia di apparecchi elettrici ed elettronici (waste electrical and electronic equipment - WEEE). Questa direttiva definisce le norme per la raccolta e il riciclaggio degli apparecchi dismessi valide su tutto il territorio dell'Unione Europea.

Informarsi presso il rivenditore specializzato sulle attuali disposizioni per la rottamazione.

**Conoscere l'apparecchio**

In questo capitolo sono presentati la dotazione, la struttura e i componenti dell'apparecchio. Inoltre sono descritti i diversi elementi di comando.

Avvertenza: A seconda del modello è possibile che vi siano alcune differenze per quanto concerne colori e vari dettagli.

Informazioni sull'utilizzo di queste istruzioni per l'uso:

I risvolti delle istruzioni d'uso possono essere aperti. Le illustrazioni recano numeri a cui si rimanda nelle istruzioni per l'uso.

Esempio: → figura **1**

Materiali forniti

→ figura **1**











- A Macchina automatica per espresso
- B Recipiente del latte (recipiente, coperchio, tubo di mandata, tubo flessibile di collegamento)
- C Dosatore del caffè macinato
- D Striscia per la misurazione della durezza dell'acqua
- E Istruzioni per l'uso

Struttura e componenti



→ figura **2**



- 1 Display
- 2 Pannello di comando
- 3 Selettore/avvio arresto (per navigare ruotare e premere)

it Conoscere l'apparecchio

- | | | | |
|--|--|--|---|
|  4 | Sistema di erogazione (caffè, latte, acqua calda) regolabile in altezza |  8 | Serbatoio dell'acqua |
|  5 | Recipiente del latte (recipiente, coperchio, tubo di mandata, tubo flessibile di collegamento) |  10 | Avvallamento serbatoio dell'acqua |
|  6 | Raccogli gocce (contenitore fondi di caffè, griglia di gocciolamento) |  11 | Cassetto del caffè macinato (caffè macinato/pastiglia detergente) |
|  9 | Targhetta identificativa |  12 | Selettore per l'impostazione del grado di macinatura |
|  7 | Copertura camera di infusione |  13 | Coperchio salva-aroma |
| | |  14 | Serbatoio di chicchi di caffè |

Elementi di comando

Tasto	Significato
on/off	Attivazione e disattivazione dell'apparecchio L'apparecchio esegue automaticamente il risciacquo quando viene acceso e spento. L'apparecchio non esegue il risciacquo quando: ■ all'accensione è ancora caldo ■ prima di spegnerlo non era stato ancora erogato nessun caffè. L'apparecchio è pronto per l'uso quando i simboli di selezione della bevanda sul display e il tasto on/off sono accesi.
	Personalizzazione L'apparecchio permette di memorizzare e richiamare impostazioni personali per le bevande al caffè. → "Personalizzazione" a pagina 101
	Intensità del caffè Regolazione dell'intensità del caffè. → "Regolazione delle impostazioni delle bevande" a pagina 99
milk	Premere brevemente: Impostazione contenuto di latte nella bevanda in % Come bevanda o ingrediente di bevande al caffè speciali. → "Regolazione delle impostazioni delle bevande" a pagina 99 Tenere premuto per almeno 4 secondi: Sicurezza bambini → "Sicurezza bambino" a pagina 102
ml	Quantità di bevanda in millilitri. → "Regolazione delle impostazioni delle bevande" a pagina 99
	2 bevande Preparazione di due bevande contemporaneamente. Mettere le tazze l'una accanto all'altra sotto l'erogatore caffè. → "Regolazione delle impostazioni delle bevande" a pagina 99

 Menu Impostazioni/programmi di servizio
Premere brevemente il tasto  per accedere al menu Impostazioni e ai programmi di servizio. Premere di nuovo brevemente il tasto  per tornare alla selezione della bevanda. Dopo ca. 10 secondi di inattività l'apparecchio ritorna automaticamente alla selezione della bevanda.

Avvertenza: Tenere premuto il tasto  per almeno 5 secondi per accedere al menu Impostazioni.



Tasti di navigazione
Per navigare nel display.

Display

Sul display  vengono visualizzate le bevande e le impostazioni e indicati i messaggi relativi allo stato di funzionamento.

Sul display vengono visualizzate ulteriori informazioni che scompaiono dopo qualche istante o quando si preme un tasto.

Sul display viene anche richiesto di eseguire delle operazioni.
Le singole fasi sono visualizzate sul display.
Una volta eseguita l'operazione necessaria, ad es. "Riempire serbatoio acqua", il relativo messaggio scompare.

Selettore

Il selettore  ha diverse funzioni.

- Girare: per navigare nel display e modificare le impostazioni.
- Premere: per avviare la preparazione di una bevanda o un programma di servizio e per confermare la selezione nel menu.
- Premere durante l'erogazione della bevanda: per interrompere anticipatamente l'erogazione.

Accessori

I seguenti accessori sono disponibili presso i rivenditori e il servizio di assistenza clienti:

Accessori	Codice dell'ordine	
	Rivenditori	Servizio di assistenza clienti
Pastiglie detergenti	TZ80001	00311807
Pastiglie per la decalcificazione	TZ80002	00576693
Filtro dell'acqua	TZ70003	00575491
Kit di pulizia	TZ80004	00576330
Adattatore per recipiente del latte	TZ90008	00577862

I dati di contatto del servizio di assistenza clienti di tutti i Paesi sono indicati nelle ultime pagine di queste istruzioni per l'uso.



Prima di utilizzare l'apparecchio per la prima volta

Questo capitolo spiega come procedere alla messa in funzione dell'apparecchio. Prima di poter utilizzare il nuovo apparecchio è necessario effettuare alcune impostazioni.

Avvertenza: Utilizzare l'apparecchio esclusivamente in luoghi non troppo freddi. Se l'apparecchio è stato trasportato o collocato a temperature inferiori a 0 °C, è necessario attendere almeno 3 ore prima della messa in funzione.

Installazione ed allacciamento dell'apparecchio

1. Rimuovere le pellicole protettive presenti.
2. Posizionare l'apparecchio su una superficie piana e resistente all'acqua e che abbia una portata sufficiente in funzione del peso dell'apparecchio.
3. Collegare la spina dell'apparecchio a una presa Schuko installata a norma.

Messa in funzione dell'apparecchio

Impostazione della lingua

Avvertenze

- La selezione della lingua compare automaticamente alla prima accensione.
- La lingua può essere modificata in qualunque momento. → "Menu Impostazioni" a pagina 103

1. Accendere l'apparecchio con il tasto on/off.
Sul display compare la lingua preimpostata.
2. Selezionare la lingua desiderata per il display servendosi del selettore.
3. Confermare con il tasto di navigazione destro.
L'impostazione è memorizzata.

Regolare la durezza dell'acqua

L'impostazione corretta della durezza dell'acqua è importante affinché l'apparecchio possa indicare al momento giusto quando è necessario eseguire la decalcificazione. Il livello predefinito è 4.

La durezza dell'acqua può essere determinata con la striscia di test fornita in dotazione, oppure ci si può rivolgere alla società locale di distribuzione dell'acqua.

1. Mettere brevemente la striscia di test fornita in acqua del rubinetto fresca, farla sgocciolare e dopo un minuto leggere il risultato.
2. Regolare la durezza rilevata con il selettore.
3. Confermare con il tasto di navigazione destro.
L'indicatore di riempimento del serbatoio dei chicchi di caffè si illumina brevemente.
4. Confermare con il tasto di navigazione destro oppure attendere alcuni secondi.

Avvertenze

- Al primo uso, dopo l'esecuzione di un programma di servizio e dopo un lungo periodo di inutilizzo dell'apparecchio, la prima bevanda erogata non ha ancora un aroma pieno e non dovrebbe essere consumata.
- Dopo la prima messa in funzione dell'apparecchio, si otterrà una crema consistente e densa solo dopo aver erogato alcune tazze.

- In caso di uso prolungato la formazione di gocce d'acqua nelle fessure di aerazione è normale.

La tabella mostra i livelli assegnati in base ai diversi gradi di durezza dell'acqua:

Livello	Grado di durezza dell'acqua	
	Tedesco (°dH)	Francese (°fH)
1	1-7	1-13
2	8-14	14-25
3	15-21	26-38
4	22-30	39-54

È possibile modificare la durezza dell'acqua in un secondo momento.
→ "Menu Impostazioni" a pagina 103

Riempimento del serbatoio dei chicchi di caffè

Questo apparecchio consente di preparare bevande al caffè con chicchi di caffè oppure caffè macinato (non caffè solubile).

1. Aprire il coperchio del serbatoio dei chicchi di caffè .
2. Riempirlo di chicchi di caffè.
3. Richiudere il coperchio.

Avvertenze

- I chicchi di caffè vengono macinati freschi per ogni infusione.
- Conservare i chicchi di caffè in un contenitore chiuso e al fresco per mantenere al meglio la qualità.
- I chicchi di caffè possono essere conservati per diversi giorni nel serbatoio dei chicchi di caffè senza perdere l'aroma. Inserire il caffè macinato soltanto poco prima di preparare le bevande.
→ "Preparazione di una bevanda al caffè con caffè macinato" a pagina 97

Riempimento del serbatoio dell'acqua

Importante: riempire quotidianamente il serbatoio dell'acqua con acqua fresca fredda non gassata. Prima dell'utilizzo controllare che il serbatoio dell'acqua sia sufficientemente pieno.

1. Afferrare l'avvallamento a lato del serbatoio dell'acqua e inclinare leggermente il serbatoio dell'acqua di lato.
 2. Togliere il serbatoio dell'acqua dalla maniglia.
 3. Inserire il filtro dell'acqua.
→ "Inserimento o sostituzione del filtro dell'acqua" a pagina 104
- Avvertenza:** Il filtro dell'acqua non è compreso nella fornitura.
→ "Accessori" a pagina 93
4. Riempire d'acqua il serbatoio dell'acqua fino al contrassegno "max".
 5. Reinserire il serbatoio dell'acqua nell'alloggiamento e rimetterlo nella posizione di partenza.

Sul display si illumina il logo del marchio. Ora l'apparecchio si riscalda ed esegue un risciacquo; una piccola quantità di acqua fuoriesce dal sistema di erogazione.

L'apparecchio è pronto per l'uso quando i simboli di selezione della bevanda sul display e il tasto on/off sono accesi.

Uso dell'apparecchio

Questo capitolo spiega come preparare l'apparecchio per la preparazione delle bevande e come preparare bevande calde. Sono riportate informazioni sulle impostazioni delle bevande e sulla regolazione del grado di macinatura.

Selezione della bevanda

- Selezionare la bevanda desiderata servendosi del selettore.
- Il display mostra il nome della bevanda e i valori impostati (ad es. intensità del caffè o dimensioni della tazza).
- La bevanda selezionata può essere preparata con i valori preimpostati, oppure può essere prima adattata al gusto personale. → *"Regolazione delle impostazioni delle bevande" a pagina 99*
- Se entro ca. 5 secondi non viene eseguita nessuna operazione, l'apparecchio esce automaticamente dalla modalità di impostazione. Le impostazioni effettuate vengono memorizzate automaticamente.

Si possono selezionare le seguenti bevande:

	Espresso macch.
	Ristretto
	Espresso
	Espresso Doppio

	Caffè
	Cappuccino
	Latte Macchiato
	Caffelatte
	Schiuma latte
	Latte caldo
	Acqua calda

Avvertenza: In alcune impostazioni il caffè viene preparato in due fasi (vedere "aromaDouble Shot"). Attendere fino al termine dell'operazione.

Preparazione di una bevanda a base di caffè con chicchi appena macinati

È possibile scegliere tra Ristretto, Espresso doppio, Espresso e Caffè. La preparazione delle bevande al caffè con latte è descritta in un capitolo a parte. → *"Preparazione di bevande con latte" a pagina 97*

L'apparecchio è acceso. Il serbatoio dell'acqua e il serbatoio dei chicchi di caffè sono pieni.

1. Disporre una tazza sotto il sistema di erogazione.
2. Selezionare la bevanda desiderata servendosi del selettore.

Sul display vengono visualizzati il nome della bevanda e i valori impostati.

3. Per modificare le impostazioni della bevanda selezionata:
→ *"Regolazione delle impostazioni delle bevande" a pagina 99*
4. Per avviare l'erogazione della bevanda, premere il selettore.





Il caffè viene preparato e poi fluisce nella tazza.

Avvertenza: Per arrestare anticipatamente l'erogazione della bevanda, premere nuovamente il selettore.

Preparazione di una bevanda al caffè con caffè macinato

L'apparecchio consente di utilizzare anche caffè già macinato. Non utilizzare caffè solubile. La preparazione delle bevande al caffè con latte è descritta in un capitolo a parte. → *"Preparazione di bevande con latte" a pagina 97*

L'apparecchio è acceso. Il serbatoio acqua è riempito.

1. Disporre una tazza sotto il sistema di erogazione.
2. Selezionare la bevanda desiderata servendosi del selettore.
3. Premere il tasto .
4. Con il selettore selezionare "Caffè in polv." per il caffè macinato.
5. Premere il tasto .
6. Togliere il coperchio salva-aroma  del serbatoio dei chicchi di caffè  e aprire il cassetto del caffè macinato .
7. Inserire il caffè macinato senza comprimerlo. Inserire al massimo 2 dosatori rasi di caffè macinato.

Attenzione!

Non inserire chicchi di caffè o caffè solubile nel cassetto del caffè macinato.

8. Chiudere il cassetto del caffè macinato e il coperchio salva-aroma. Sul display vengono visualizzati il nome della bevanda e i valori impostati.
9. Per modificare le impostazioni della bevanda selezionata:
→ *"Regolazione delle impostazioni delle bevande" a pagina 99*
10. Per avviare l'erogazione della bevanda, premere il selettore. Il caffè viene preparato e poi fluisce nella tazza.

Avvertenze

- Spingere gli eventuali residui di caffè macinato nel relativo cassetto utilizzando un pennello morbido.
- Per arrestare anticipatamente l'erogazione della bevanda, premere nuovamente il selettore.
- Per erogare un'altra bevanda con caffè macinato ripetere l'operazione.
- La funzione aromaDouble Shot non è disponibile per la preparazione con caffè macinato.

Preparazione di bevande con latte

Questo apparecchio è dotato di un sistema per il latte integrato. Con il sistema per il latte è possibile preparare bevande al caffè con latte o anche schiuma e latte caldo. È possibile scegliere tra Espresso macchiato, Cappuccino, Latte Macchiato e Caffelatte.

Avvertenze

- Durante la preparazione del latte è possibile che vengano emessi dei fischi. Questi rumori, dovuti a motivi tecnici, sono normali.

it Uso dell'apparecchio

- I residui secchi di latte sono difficili da rimuovere, pertanto è assolutamente necessario pulirli.
→ "Pulire il sistema latte" a pagina 107

Avviso

Pericolo di scottature!

Il sistema per il latte diventa molto caldo. Dopo l'utilizzo dell'apparecchio, prima di toccarlo lasciarlo raffreddare.

Utilizzo del recipiente del latte

Il recipiente del latte  è stato sviluppato appositamente per l'uso in abbinamento a questo apparecchio. È pensato esclusivamente per l'utilizzo domestico e per la conservazione del latte nel frigorifero.

Importante: il recipiente del latte può essere collegato soltanto se il sistema per il latte è montato nel sistema di erogazione con l'adattatore e il tubo flessibile. (→ figura )

1. Per togliere il coperchio, premere in corrispondenza della marcatura e togliere il coperchio. (→ figura )
2. Versare il latte.
3. Premere il coperchio sul recipiente del latte finché non si innesta in posizione.
4. Collegare il recipiente del latte a sinistra dell'apparecchio. Il recipiente del latte deve innestarsi in posizione.

Bevande al caffè con latte

L'apparecchio è acceso. Il serbatoio dell'acqua e il serbatoio dei chicchi di caffè sono pieni.

Il recipiente del latte pieno è collegato.

1. Disporre una tazza o un bicchiere sotto il sistema di erogazione.
2. Selezionare la bevanda desiderata servendosi del selettore.

Sul display vengono visualizzati il nome della bevanda e i valori impostati.

3. Per modificare le impostazioni della bevanda selezionata:
→ "Regolazione delle impostazioni delle bevande" a pagina 99

4. Per avviare l'erogazione della bevanda, premere il selettore. Dapprima viene erogato il latte nella tazza o nel bicchiere. Quindi viene preparato il caffè, che poi fluisce nella tazza o nel bicchiere.

Avvertenza: Premendo una volta il selettore è possibile arrestare anticipatamente l'erogazione del latte o del caffè; premendo il selettore due volte si arresta completamente l'erogazione della bevanda.

Schiuma di latte o latte caldo

L'apparecchio è acceso. Il serbatoio acqua è riempito.

Il recipiente del latte pieno è collegato.

1. Disporre una tazza o un bicchiere sotto il sistema di erogazione.
2. Con il selettore selezionare "Schiuma latte" o "Latte caldo". Sul display vengono visualizzati il nome della bevanda e i valori impostati.
3. Per modificare le impostazioni della bevanda selezionata:
→ "Regolazione delle impostazioni delle bevande" a pagina 99
4. Per avviare l'erogazione della bevanda, premere il selettore. La schiuma di latte o il latte caldo fluiscono nella tazza o nel bicchiere.

Avvertenza: Per arrestare anticipatamente l'erogazione della bevanda, premere nuovamente il selettore.

Erogazione di acqua calda

Avvertenza: Prima di erogare acqua calda, pulire il sistema per il latte e togliere il recipiente del latte. Se il sistema per il latte non è pulito, l'acqua erogata può contenere piccole quantità di latte. → "Pulire il sistema latte" a pagina 107



Avviso

Pericolo di scottature!

Il sistema di erogazione diventa molto caldo. Dopo l'uso dell'apparecchio, prima di toccarlo lasciarlo raffreddare.

L'apparecchio è acceso. Il serbatoio acqua è riempito.

1. Disporre una tazza sotto il sistema di erogazione.
2. Staccare il recipiente del latte se collegato.

Tasto	Funzione	Selezione
	Selezione intensità del caffè, caffè macinato	<ul style="list-style-type: none"> ■ molto leggero ■ leggero ■ normale ■ forte ■ molto forte ■ aromaDouble Shot forte ■ aromaDouble Shot forte + ■ Caffè in polv.
milk	Rapporto latte/caffè	Regolazione del contenuto di latte in % (solo per bevande a base di caffè con latte)
ml	Dimensione della tazza	Regolazione della quantità in ml. Non disponibile per Ristretto.
	Preparazione di due tazze contemporaneamente	Mettere due tazze sotto l'erogatore.

Le impostazioni di fabbrica sono indicate in arancione sul display. Le impostazioni correntemente selezionate sono retroilluminate.

Regolazione dell'intensità del caffè o selezione del caffè macinato

Una bevanda al caffè è selezionata.

1. Premere il tasto
2. Impostare l'intensità del caffè con il selettore oppure selezionare il caffè macinato.

3. Selezionare "Acqua calda" con il selettore.
4. Per modificare le impostazioni della bevanda selezionata:
→ "Regolazione delle impostazioni delle bevande" a pagina 99
5. Per avviare l'erogazione della bevanda, premere il selettore. L'acqua calda fluisce nella tazza.

Avvertenza: Per arrestare anticipatamente l'erogazione della bevanda, premere nuovamente il selettore.

Regolazione delle impostazioni delle bevande

Dopo aver selezionato una bevanda è possibile modificare diversi valori in base alla bevanda. Utilizzare i seguenti tasti e il selettore:

3. Per confermare premere il tasto

Funzione aromaDouble Shot

Un'infusione prolungata produce un caffè più amaro e con aromi indesiderati, che ne compromettono sapore e digeribilità. Per un caffè extra forte, l'apparecchio dispone di una funzione speciale aromaDouble Shot. A metà preparazione i chicchi di caffè vengono nuovamente macinati e infusi

it Uso dell'apparecchio

in modo da rilasciare solo gli aromi gustosi e ben digeribili.

Avvertenza: La funzione aromaDouble Shot può essere selezionata per tutte le bevande al caffè tranne:

- bevande con una piccola quantità di caffè, ad es. Ristretto
- bevande con poco caffè, ad es. con l'impostazione "Caffè Latte" 200 ml con 90% di latte (caffè 10%)
- Preparazione con caffè macinato
- Erogazione doppie tazze

Impostazione del rapporto latte/caffè

È selezionata una bevanda al caffè con latte.

1. Premere il tasto **milk**.
2. Servendosi del selettore impostare la quantità di latte in %.
Esempio: impostando 30% viene erogata una bevanda con il 30% di latte e il 70% di caffè.
3. Per confermare premere il tasto **milk** o il selettore.

Selezione delle dimensioni della tazza

È selezionata una bevanda.

1. Premere il tasto **ml**. La quantità preimpostata varia in base al tipo di bevanda.
2. Con il selettore regolare la quantità desiderata in ml.
3. Per confermare premere il tasto **ml** o il selettore.

Avvertenze

- Per Ristretto la quantità non è modificabile.
- Per il latte, la quantità erogata può variare a seconda della qualità del prodotto.

Preparazione di due tazze contemporaneamente

È selezionata una bevanda al caffè o una bevanda al caffè con latte.

1. Premere il tasto .
2. Disporre due tazze preriscaldate a sinistra e a destra sotto il sistema di erogazione.
3. Per avviare l'erogazione della bevanda, premere il selettore.

La bevanda selezionata viene preparata e distribuita tra le due tazze.

Avvertenze

- La bevanda viene preparata in due fasi (due macinature). Attendere fino al termine dell'operazione.
- Con la selezione  la funzione aromaDouble Shot non è disponibile.

Regolazione del grado di macinatura

Questo apparecchio comprende un macinacaffè regolabile che consente di regolare il grado di macinatura del caffè.

Avviso

Pericolo di lesioni!

Non inserire le dita nel macinacaffè!

Attenzione!

L'apparecchio può subire danni!
Regolare il grado di macinatura solo quando il macinacaffè è in funzione!

Con il macinacaffè in funzione, regolare il grado di macinatura con il selettore .

- Grado di macinatura più fine: girare in senso antiorario. (figura a)
- Grado di macinatura più grosso: girare in senso orario. (figura b)

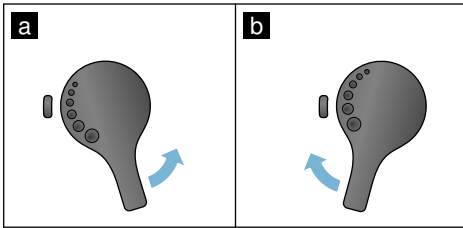

Avvertenze

- La nuova impostazione è effettiva solo a partire dalla seconda tazza di caffè.
- Per i chicchi di caffè tostati più scuri, impostare un grado di macinatura più fine, per i chicchi tostati più chiari, impostare un grado di macinatura più grosso.

P Personalizzazione

Nel menu Personalizzazione è possibile creare profili utente. Nei profili utente è possibile memorizzare bevande personalizzate con il proprio nome.

Creazione di un profilo utente

1. Premere il tasto ; viene visualizzato il menu.
2. Selezionare un nuovo profilo con il selettore.
3. Premere il tasto di navigazione destro per confermare la selezione.
4. Selezionare un'immagine con il selettore.
5. Premere il tasto di navigazione destro per confermare la selezione. È possibile inserire il nome utente.
6. Selezionare la lettera desiderata con il selettore. Premere il selettore per confermare la lettera. La lettera viene salvata.

Una volta terminato di inserire il nome utente:

7. Premere il tasto di navigazione destro per salvare il nome utente.
8. Premere nuovamente il tasto di navigazione destro per salvare il profilo. Viene visualizzata l'immagine del profilo utente.

Subito dopo è possibile creare una bevanda personalizzata per l'utente creato.

Per salvare una bevanda personalizzata:

1. Premere il selettore. Viene visualizzato "Modifica bevande".
2. Premere il tasto di navigazione destro per scegliere la bevanda.
3. Selezionare la bevanda desiderata servendosi del selettore.

È possibile personalizzare la bevanda secondo i gusti personali.

→ "Regolazione delle impostazioni delle bevande" a pagina 99

4. Premere il selettore. Viene visualizzata la richiesta di confermare la selezione.
5. Premere il tasto di navigazione destro per confermare la selezione.
6. Premere il tasto .

Le impostazioni sono terminate.

L'apparecchio è di nuovo pronto per l'uso.

Avvertenza: In un profilo è possibile salvare fino a 10 bevande personalizzate.

Modifica o eliminazione di un profilo utente

1. Premere il tasto ; viene visualizzato il menu.
2. Selezionare il profilo desiderato servendosi del selettore.
3. Premere il tasto di navigazione sinistro per eliminare il profilo.
- oppure -
Premere il tasto di navigazione destro per modificare le impostazioni del profilo.

Le impostazioni del profilo possono essere modificate seguendo la procedura descritta. → "Creazione di un profilo utente" a pagina 101

4. Premere il tasto .
L'apparecchio è di nuovo pronto per l'uso.

Memorizzazione di una bevanda personalizzata

È possibile memorizzare una bevanda con le impostazioni personalizzate in un profilo nuovo o già esistente subito dopo averla erogata.

1. Tenere premuto il tasto per almeno 5 secondi.
Se non è ancora stato memorizzato alcun profilo viene visualizzato direttamente un nuovo profilo.
2. Se sono già stati memorizzati profili e si desidera salvare la bevanda personalizzata in un nuovo profilo, selezionare un nuovo profilo con il selettore.
- oppure -
Per memorizzare la bevanda personalizzata in un profilo esistente, selezionare il profilo desiderato con il selettore.
3. Premere il selettore per confermare la selezione.

Se viene creato un nuovo profilo, inserire il nome e selezionare l'immagine. Confermare i dati inseriti.

Se è già presente un profilo, selezionarlo e memorizzare la bevanda.

4. Premere il tasto .
L'apparecchio è di nuovo pronto per l'uso.

Avvertenza: Per uscire automaticamente dal menu, sotto "Profili utente" selezionare "Chiudi profili automaticamente". → "Menu Impostazioni" a pagina 103



Sicurezza bambino

Esiste la possibilità di bloccare l'apparecchio per proteggere i bambini da ustioni e scottature.

Attivazione della sicurezza bambini

Tenere premuto il tasto **milk** per almeno 4 secondi.

Sul display viene visualizzato "Sicurezza bambini attivata".

In questo stato la macchina non può essere utilizzata.

Disattivazione della sicurezza bambini

Tenere premuto il tasto **milk** per almeno 4 secondi.

Sul display viene visualizzato "Sicurezza bambini disattivata".

È possibile utilizzare l'apparecchio come di consueto.



Menu Impostazioni

Il menu serve per modificare le impostazioni, visualizzare informazioni o avviare un programma.

Modifica delle impostazioni

1. Tenere premuto il tasto \odot/i per almeno 5 secondi per aprire il "Menu".
Sul display vengono visualizzate le diverse possibilità di impostazione.
2. Servendosi del selettore, selezionare l'impostazione desiderata.
L'impostazione attiva viene indicata a colori sul display.
3. Premere il tasto di navigazione sotto "Seleziona".
4. Modificare l'impostazione con il selettore.

5. Premere il tasto di navigazione sotto "Conferma".
L'impostazione è memorizzata.
6. Premere il tasto \odot/i per uscire dal "Menu".

Sul display viene visualizzata la selezione della bevanda.

Avvertenze

- Premendo il tasto di navigazione sotto "Indietro" è possibile passare al livello precedente.
- Premendo il tasto di navigazione sotto "Annulla" è possibile interrompere l'impostazione.
- Premendo il tasto \odot/i è possibile uscire dal menu in qualsiasi momento.
- Se dopo ca. 2 minuti non viene effettuato nessun inserimento, il menu si chiude automaticamente senza salvare le impostazioni.

Sono disponibili le seguenti impostazioni:

Impostazioni	Impostazioni possibili	Spiegazione
Lingua	Varie lingue	Impostazione della lingua utilizzata per i testi del display.
Durezza dell'acqua	<ul style="list-style-type: none"> ■ 1 (morbida) ■ 2 (media) ■ 3 (dura) ■ 4 (molto dura) 	Regolazione in base alla durezza dell'acqua locale. Il livello predefinito è 4 (molto dura). La durezza dell'acqua può ad es. essere chiesta presso il locale acquedotto. L'impostazione corretta della durezza dell'acqua è importante affinché l'apparecchio possa indicare al momento giusto quando è necessario eseguire la decalcificazione.
Spegnimento dopo	15 minuti - 3 ore	Impostazione dell'intervallo di tempo a seguito del quale l'apparecchio si spegne automaticamente dopo la preparazione dell'ultima bevanda. L'intervallo di tempo predefinito è di 30 minuti.
Luminosità display	Livello 1 - 10 Impostazione standard: 7	Regolazione della luminosità del display
Info bevande	Indica quante bevande sono state preparate dalla messa in funzione. Per motivi tecnici il contatore non è preciso alla singola tazza.	

Imp. predefinita	Riportare l'apparecchio alle impostazioni di fabbrica	È possibile cancellare le impostazioni personalizzate e ripristinare le impostazioni predefinite.
Modalità demo	<ul style="list-style-type: none"> ■ ON ■ OFF 	Solo a fini di presentazione. L'impostazione "spento" deve essere attivata per il funzionamento normale. Questa impostazione può essere effettuata soltanto nei primi 3 minuti successivi all'accensione dell'apparecchio.
Impostazioni bevanda		
Espresso / temperatura caffè	<ul style="list-style-type: none"> ■ normale ■ alta ■ max. 	Impostazione della temperatura della bevanda. L'impostazione è attiva per tutti i tipi di preparazione.
Temperatura acqua calda	<ul style="list-style-type: none"> ■ > 70°C ■ > 80°C ■ > 85°C ■ > 90°C ■ > 97°C 	Impostazione della temperatura dell'acqua calda. L'impostazione è attiva per tutti i tipi di preparazione.
Sequenza caffè/latte	<ul style="list-style-type: none"> ■ Prima latte ■ Prima caffè 	Definisce se deve essere erogato prima il caffè o il latte. (Cappuccino)

Avvio del programma "Filtro dell'acqua" o "Protezione dal gelo"

1. Premere brevemente il tasto /i.
2. Con il selettore è possibile selezionare il programma "Filtro dell'acqua" o "Protezione dal gelo". Le impostazioni attuali sono indicate sul display.

Avvertenza: Con il selettore si può anche selezionare un programma di servizio. → "Programmi di servizio" a pagina 108

Filtro dell'acqua

Un filtro dell'acqua riduce i depositi di calcare e le impurità nell'acqua, migliorando il gusto del caffè. I filtri dell'acqua sono reperibili presso i rivenditori oppure possono essere richiesti al servizio di assistenza clienti. → "Accessori" a pagina 93

Inserimento o sostituzione del filtro dell'acqua

Prima di usare un filtro dell'acqua nuovo, lavarlo.

1. Nel menu Impostazioni selezionare "Filtro dell'acqua".
2. Con il tasto di navigazione selezionare "inserimento" o "sostituzione".
3. Spingere con decisione il filtro dell'acqua nel serbatoio vuoto dell'acqua aiutandosi con il dosatore.

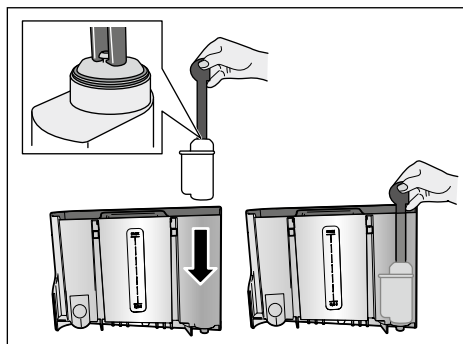

4. Riempire d'acqua il serbatoio dell'acqua fino al contrassegno "max".
5. Collocare un recipiente con capacità di 1 l sotto l'erogatore e confermare. L'acqua scorre attraverso il filtro. Il filtro viene lavato.
6. Quindi svuotare il recipiente. L'apparecchio è di nuovo pronto per l'uso.

Avvertenze

- Con il lavaggio del filtro viene attivato automaticamente l'intervallo di indicazione del cambio del filtro. Dopo questo intervallo o al massimo 2 mesi il filtro non è più efficace. Il filtro deve essere sostituito per ragioni igieniche e affinché l'apparecchio non presenti calcificazioni (l'apparecchio può danneggiarsi).
- Se l'apparecchio è rimasto inattivo per un periodo prolungato (es. durante le vacanze), prima dell'uso si dovrebbe eseguire il risciacquo del filtro inserito. Per fare ciò erogare una tazza di acqua calda.

Eliminazione del filtro dell'acqua

Se non viene inserito un nuovo filtro dell'acqua, la funzione "Filtro dell'acqua" deve essere disattivata.

1. Nel menu Impostazioni selezionare "Filtro dell'acqua".
2. Selezionare l'impostazione "eliminazione" e confermare.
3. Togliere il filtro dell'acqua dal serbatoio dell'acqua.
4. Reinserire il serbatoio dell'acqua. L'apparecchio è di nuovo pronto per l'uso.

Protezione dal gelo

Programma di servizio volto a evitare danni dovuti al gelo durante il trasporto e l'immagazzinamento. L'apparecchio viene completamente svuotato. L'apparecchio deve essere pronto per il funzionamento.

1. Premere il selettore per avviare il programma.
 2. Svuotare il serbatoio d'acqua e riposizionarlo.
 3. L'apparecchio emette vapore.
 4. Svuotare il raccogliocce e pulire con cura l'apparecchio.
- Ora è possibile trasportare o immagazzinare l'apparecchio.



Manutenzione e pulizia quotidiana

Una cura e manutenzione scrupolosa contribuiscono a mantenere a lungo l'apparecchio in buone condizioni. Questo capitolo spiega come sottoporre l'apparecchio a una pulizia e a una manutenzione corretta.



⚠️ Avviso

Pericolo di scarica elettrica!

Prima della pulizia staccare la spina di alimentazione. Non immergere mai l'apparecchio in acqua. Non utilizzare per la pulizia pulitrici a vapore.

Detergenti

Per non danneggiare le diverse superfici con l'utilizzo di detergenti non appropriati, prestare attenzione alle seguenti indicazioni.

Non utilizzare

- detergenti aggressivi o abrasivi.
- detergenti a base d'alcol;
- spugnette dure o abrasive.

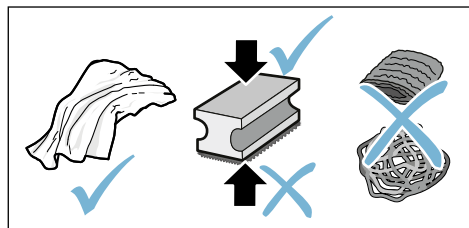

Avvertenze

- I panni in spugna nuovi possono contenere sali che possono causare ruggine sull'acciaio inossidabile. Prima dell'uso lavarli accuratamente.
- Rimuovere sempre subito eventuali residui di calcare, caffè, latte, detergente e decalcificante. Sotto questi residui si può formare corrosione.

Attenzione!

Non tutti i componenti dell'apparecchio possono essere lavati in lavastoviglie.

→ figura 5 - 8

Non lavabili in lavastoviglie:



- Coperchio sistema erogatore
- Copertura camera di infusione
- Unità di infusione
- Serbatoio dell'acqua
- Coperchio salva-aroma

Lavabili in lavastoviglie:



max. 60
°C

- Griglia di gocciolamento
- Raccogliocce
- Contenitore per fondi di caffè
- Separatore fondi di caffè rosso
- Coperchio unità di infusione, rosso
- Dosatore del caffè macinato
- Sistema per il latte, tutti i pezzi
- Recipiente del latte, tutti i pezzi

Pulizia dell'apparecchio

1. Pulire l'esterno dell'apparecchio con un panno morbido umido.
2. Pulire il display con un panno in microfibra.
3. Spingere gli eventuali residui di caffè macinato nel relativo cassetto utilizzando un pennello morbido.

Avvertenze

- Se l'apparecchio viene acceso a freddo o spento dopo l'erogazione di caffè, esegue automaticamente il risciacquo. Il sistema si pulisce così da solo.
- Se l'apparecchio non verrà utilizzato per un periodo prolungato (ad es. in vacanza), pulire a fondo l'intero apparecchio, compreso il sistema latte e l'unità di infusione.

Lavaggio del raccogliocce e del contenitore di fondi di caffè

→ figura 5

Avvertenza: Il raccogliocce e il contenitore per fondi di caffè devono essere svuotati e puliti tutti i giorni per evitare la formazione di depositi.

1. Estrarre il raccogliocce con il contenitore per fondi di caffè tirandolo in avanti.
2. Togliere la griglia di gocciolamento.
3. Svuotare e pulire il raccogliocce e il contenitore per fondi di caffè.
4. Pulire con un panno l'interno dell'apparecchio (alloggiamento delle vaschette).

Pulizia del recipiente del latte

→ figura 7

Avvertenza: Per motivi di igiene il recipiente del latte deve essere pulito regolarmente.

1. Smontare il recipiente del latte nei singoli pezzi.
2. Pulire tutti i pezzi del recipiente del latte o metterli in lavastoviglie.

Pulire il sistema latte

Il sistema per il latte viene pulito automaticamente con un breve getto di vapore subito dopo la preparazione di una bevanda al latte.

Avviso

Pericolo di scottature!

Il sistema di erogazione diventa molto caldo. Dopo l'uso dell'apparecchio, prima di toccarlo lasciarlo raffreddare.

→ figura **3**, → figura **6**

Pulire manualmente il sistema per il latte tutte le settimane o con una frequenza maggiore se necessario. Per una pulizia particolarmente accurata è possibile lavare il sistema per il latte anche con acqua. → *"Lavaggio del sistema per il latte" a pagina 109*

Per estrarre il sistema per il latte:

1. Estrarre il recipiente del latte dall'apparecchio.
2. Spingere il sistema erogatore nella posizione più bassa.
3. Premere l'elemento di bloccaggio a destra in alto.
4. Aprire la copertura da davanti ed estrarla.
5. Estrarre il sistema per il latte e smontarlo nei singoli pezzi.
6. Pulire i pezzi con detersivo e un panno morbido.
7. Lavare tutti i pezzi con acqua pulita e asciugarli.

Avvertenze

- Tutti i pezzi del sistema per il latte possono essere lavati in lavastoviglie. Dopo il lavaggio rimuovere con cura i residui di detersivo dal sistema per il latte.

- **Importante:** Il coperchio del sistema erogatore non è adatto per la lavastoviglie.

Per inserire il sistema per il latte:

1. Rimontare il sistema per il latte.
2. Inserire il sistema per il latte nella copertura.
3. Spingere il sistema erogatore nella posizione più bassa.
4. Inserire la copertura dal basso e spingerla verso l'alto finché non si incastra.

Pulire l'unità di infusione

→ figura **4**, → figura **8**

Oltre al programma di pulizia automatica, l'unità di infusione dovrebbe essere estratta ad intervalli regolari per essere pulita.

Attenzione!

Lavare l'unità di infusione senza detersivo e non metterla in lavastoviglie.

Per estrarre l'unità di infusione:

1. Spegner l'apparecchio.
2. Estrarre il serbatoio dell'acqua.
3. Avvicinare i due elementi di bloccaggio rossi e togliere la copertura.
4. Togliere il separatore di fondi di caffè (rosso) e la copertura dell'unità di infusione (rossa), pulirli e asciugarli.
5. Spingere verso destra l'elemento di bloccaggio rosso sopra l'unità di infusione.
6. Estrarre con cautela l'unità d'infusione e lavarla accuratamente sotto acqua corrente.
7. Pulire a fondo il vano interno dell'apparecchio con un panno umido e rimuovere gli eventuali residui di caffè.
8. Asciugare l'unità di infusione e il vano interno dell'apparecchio.

it Programmi di servizio

Per inserire l'unità di infusione:

1. Spingere l'unità di infusione nell'apparecchio in direzione della freccia. La freccia si trova nel lato superiore dell'unità di infusione. Applicare l'unità di infusione dall'alto, agganciarla nelle guide e spingerla nell'apparecchio.
2. Spingere verso sinistra l'elemento di bloccaggio rosso sopra l'unità di infusione.
3. Inserire il separatore di fondi di caffè (rosso) e la copertura dell'unità di infusione (rossa).
4. Inserire la copertura e farla scattare in posizione.
5. Inserire il serbatoio dell'acqua.



Programmi di servizio

A intervalli regolari, a seconda della durezza dell'acqua e dell'utilizzo della macchina, sul display, invece della selezione del caffè, compare uno dei seguenti avvisi:

- Lavare sistema latte
- Eseguire urgentemente il programma di decalcificazione!
- Eseguire urgentemente il programma di pulizia!
- Eseguire urgentemente il programma calc'nClean!

L'apparecchio deve essere immediatamente pulito o decalcificato con il corrispondente programma di servizio. A scelta è possibile riunire i processi di decalcificazione e pulizia tramite la funzione calc'nClean. Se il programma di servizio non viene eseguito secondo le istruzioni, l'apparecchio potrebbe danneggiarsi.

I programmi di servizio si possono avviare in qualsiasi momento, anche che se non compare alcun avviso sul

display. Premere il tasto , selezionare il programma desiderato ed eseguirlo.

Avvertenze

- **Importante:** Se l'apparecchio non viene decalcificato in tempo, appare "Programma decalcif. scaduto. Blocco apparecchio a breve!". Eseguire subito il processo di decalcificazione secondo le istruzioni. Se l'apparecchio è bloccato, può essere rimesso in funzione solo dopo avere effettuato correttamente il processo di decalcificazione.
- **Attenzione!** Dopo ogni programma di servizio utilizzare i decalcificanti e i detergenti secondo le istruzioni e osservare le (rispettive) avvertenze di sicurezza.
- Non bere i liquidi.
- Per decalcificare, non utilizzare mai aceto, sostanze a base di aceto, acido citrico o sostanze a base di acido citrico.
- Per decalcificare o pulire utilizzare esclusivamente le apposite pastiglie. Sono state sviluppate appositamente per questo apparecchio e si possono acquistare presso il servizio di assistenza clienti. → "Accessori" a pagina 93
- Non mettere mai pastiglie decalcificanti o altre sostanze nel cassetto del caffè macinato.
- Non interrompere mai il programma di servizio.
- Prima di avviare un programma di servizio togliere l'unità di infusione, pulirla e reinserirla. Lavare il sistema per il latte.
- Al termine di un programma di servizio pulire l'apparecchio con un panno morbido umido per eliminare subito i residui di soluzione decalcificante. Sotto questi residui si può formare corrosione.

- I panni in spugna nuovi possono contenere sali che possono causare ruggine sull'acciaio inossidabile. Pertanto lavarli accuratamente prima dell'uso.
 - Se un programma di servizio viene interrotto, ad es. a causa di un'interruzione di corrente, procedere come indicato di seguito: L'apparecchio avvia automaticamente un lavaggio speciale.
1. Sciacquare il serbatoio dell'acqua.
 2. Inserire acqua fresca non gassata fino alla marcatura "**max**" e confermare.
Il programma di lavaggio dell'apparecchio viene avviato.
Durata: ca. 2 minuti.
 3. Svuotare il raccogliocce, pulirlo e reinserirlo.
 4. Svuotare il recipiente del latte, pulirlo e reinserirlo.
Il programma è terminato.
L'apparecchio è di nuovo pronto per l'uso.
 5. Premere il tasto /i per uscire dal programma.

Lavaggio del sistema per il latte

Il sistema per il latte viene pulito automaticamente con un breve getto di vapore subito dopo la preparazione di una bevanda al latte.

Per una pulizia particolarmente accurata è possibile lavare il sistema per il latte anche con acqua.

Durata: ca. 2 minuti

1. Premere il tasto /i per aprire il menu.
2. Selezionare "Lavare sistema latte" con il selettore.
3. Premere il selettore per avviare il programma.
4. Svuotare il recipiente del latte, pulirlo e reinserirlo.

5. Mettere un bicchiere vuoto sotto il sistema di erogazione e confermare. Il programma si avvia.
6. Svuotare il recipiente del latte, pulirlo e reinserirlo.
7. Svuotare il bicchiere. Il programma è terminato. L'apparecchio è di nuovo pronto per l'uso.
8. Premere il tasto /i per uscire dal programma.

Inoltre, pulire regolarmente il sistema per il latte a fondo a mano. → *"Pulire il sistema latte" a pagina 107*

Decalcificare

Durata: ca. 21 minuti

La riga in basso sul display indica tra quanti minuti ad es. è necessario lavare il serbatoio dell'acqua e aggiungere acqua.

1. Premere il tasto /i per aprire il menu.
 2. Con il selettore selezionare "Decalcificazione".
 3. Premere il selettore per avviare il programma.
- Le istruzioni sul display guidano attraverso il programma.
4. Svuotare il raccogliocce e reinserirlo.
 5. Svuotare il recipiente del latte, pulirlo e reinserirlo.
 6. Rimuovere il filtro dell'acqua (se presente) e confermare.
 7. Riempire il serbatoio dell'acqua vuoto con acqua tiepida fino alla marcatura "**0,5 l**". Sciogliervi dentro 1 pastiglia decalcificante TZ80002.
 8. Posizionare un contenitore con volume minimo di 1,0 l sotto il sistema erogatore e confermare.
 9. Premere il selettore.

Il programma si avvia.

Durata: ca. 19 minuti

Info: se nel serbatoio dell'acqua non vi è una quantità sufficiente di

it Programmi di servizio

decalcificante viene visualizzato il relativo messaggio. Aggiungere acqua non gassata e confermare.

10. Sciacquare il serbatoio dell'acqua e, se è stato rimosso, reinserire il filtro dell'acqua.
11. Inserire acqua fresca non gassata fino alla marcatura "max" e reinserire il serbatoio dell'acqua.

Il programma si avvia.

Durata: ca. 2 minuti

12. Svuotare il recipiente e confermare.

13. Svuotare il raccogliacqua e reinserirlo.

14. Svuotare il recipiente del latte, pulirlo e reinserirlo.

Il programma è terminato.

L'apparecchio è di nuovo pronto per l'uso.

15. Premere il tasto /i per uscire dal programma.

Pulizia

Durata: ca. 6 minuti

1. Premere il tasto /iper aprire il menu.
2. Selezionare "Pulizia" con il selettore.
3. Premere il selettore per avviare il programma.

Le istruzioni sul display guidano attraverso il programma.

4. Svuotare il raccogliacqua e reinserirlo.
5. Aprire il cassetto del caffè macinato, inserire una pastiglia detergente, chiudere il cassetto e confermare.
6. Posizionare un contenitore con volume minimo di 1,0 l sotto il sistema erogatore e confermare.

Il programma si avvia.

Durata: ca. 5 minuti

7. Svuotare il recipiente e confermare. Il programma è terminato.

L'apparecchio è di nuovo pronto per l'uso.

8. Premere il tasto /i per uscire dal programma.

calc'nClean

Durata: ca. 26 minuti

calc'nClean combina le singole funzioni "Decalcificazione" e "Pulizia". Se le scadenze dei due programmi sono ravvicinate, l'apparecchio propone automaticamente questo programma di servizio.

La riga in basso sul display indica tra quanti minuti ad es. è necessario lavare il serbatoio dell'acqua e aggiungere acqua.

1. Premere il tasto /iper aprire il menu.
2. Selezionare "calc'nClean" con il selettore.
3. Premere il selettore per avviare il programma.

Le istruzioni sul display guidano attraverso il programma.

4. Svuotare il raccogliacqua e reinserirlo.
5. Svuotare il recipiente del latte, pulirlo e reinserirlo.
6. Aprire il cassetto del caffè macinato, inserire una pastiglia detergente, chiudere il cassetto e confermare.
7. Rimuovere il filtro dell'acqua (se presente) e confermare.
8. Riempire il serbatoio dell'acqua vuoto con acqua tiepida fino alla marcatura "0,5 l". Sciogliervi dentro 1 pastiglia decalcificante TZ80002.
9. Posizionare un contenitore con volume minimo di 1,0 l sotto il sistema erogatore e confermare.

Il programma si avvia.

Durata: ca. 19 minuti

Info: se nel serbatoio dell'acqua non vi è una quantità sufficiente di decalcificante viene visualizzato il relativo messaggio. Aggiungere acqua non gassata e confermare.

10. Sciacquare il serbatoio dell'acqua e, se è stato rimosso, reinserire il filtro dell'acqua.

11. Inserire acqua fresca non gassata fino alla marcatura “**max**” e reinserire il serbatoio dell'acqua.

Il programma si avvia.

Durata: ca. 7 minuti

12. Svuotare il recipiente e confermare.

13. Svuotare il raccogliogocce e reinserirlo.

14. Svuotare il recipiente del latte, pulirlo e reinserirlo.

Il programma è terminato.

L'apparecchio è di nuovo pronto per l'uso.

15. Premere il tasto /i per uscire dal programma.



Malf funzionamento, che fare?

Quando si verificano anomalie, spesso si tratta di guasti facilmente risolvibili. Prima di rivolgersi al servizio di assistenza clienti, si prega di tentare di eliminare autonomamente il guasto, basandosi sulle indicazioni fornite nella tabella.

Leggere attentamente le norme di sicurezza riportate all'inizio delle presenti istruzioni per l'uso.

Tabella dei guasti

Problema	Causa	Rimedio
Forti differenze nella qualità del caffè o della schiuma del latte.	L'apparecchio presenta incrostazioni di calcare.	Decalcificare l'apparecchio secondo le istruzioni.
L'apparecchio non eroga acqua calda.	Il sistema per il latte o il relativo alloggiamento sono sporchi.	Pulire il sistema per il latte o l'alloggiamento. → "Pulire il sistema latte" a pagina 107
Schiuma latte assente o insufficiente.	Il sistema per il latte o il relativo alloggiamento sono sporchi.	Pulire il sistema per il latte o l'alloggiamento. → "Pulire il sistema latte" a pagina 107
	Latte non adatto.	Non utilizzare latte già scaldato. Utilizzare latte freddo con una percentuale di grasso di almeno 1,5%.
	L'apparecchio presenta incrostazioni di calcare.	Decalcificare l'apparecchio secondo le istruzioni.
Il sistema per il latte non aspira il latte.	Il sistema per il latte non è montato correttamente.	Montare tutti i pezzi nel modo corretto. → figura 3
	Sequenza di collegamento del recipiente del latte e del sistema per il latte.	Prima collegare il sistema per il latte al sistema di erogazione, poi il recipiente del latte.
La quantità personalizzata impostata non viene raggiunta; il caffè esce solo a gocce oppure non viene più erogato.	Il grado di macinatura è troppo fine.	Regolare un grado di macinatura più grosso.
	Il caffè macinato è troppo fine.	Utilizzare un caffè macinato più grosso.
	L'apparecchio presenta forti calcificazioni.	Decalcificare l'apparecchio secondo le istruzioni.
	Aria nel filtro dell'acqua.	Immergere in acqua il filtro dell'acqua finché non escono più bolle, quindi reinserire il filtro.

it Malfunzionamento, che fare?

Fluisce solo acqua e non caffè.	L'apparecchio non rileva un serbatoio dei chicchi di caffè vuoto.	Riempire il serbatoio dei chicchi di caffè Nota: l'apparecchio imposta il prelievo dal serbatoio dei chicchi di caffè per le successive erogazioni.
	Il vano del caffè è bloccato sull'unità di infusione.	Pulire l'unità di infusione. → <i>"Pulire l'unità di infusione" a pagina 107</i>
L'apparecchio non reagisce più.	Guasto all'apparecchio.	on/off Tenere premuto il tasto per 10 secondi.
Il caffè non ha alcuna "crema".	Tipo di caffè non idoneo.	Utilizzare una qualità di caffè che contenga una maggiore percentuale di chicchi Robusta.
	I chicchi di caffè non sono freschi di tostatura.	Utilizzare chicchi freschi.
	Il grado di macinatura non è adatto ai chicchi di caffè.	Regolare un grado di macinatura più fine.
Il caffè è troppo "acido".	Il grado di macinatura è troppo grosso oppure il caffè è macinato troppo grosso.	Impostare il grado di macinatura su un valore più fine oppure utilizzare un caffè macinato più fine.
	Tipo di caffè non idoneo.	Utilizzare un caffè più tostato.
Il caffè è troppo "amaro".	Il grado di macinatura impostato è troppo fine oppure il caffè macinato è troppo fine.	Impostare un grado di macinatura più grosso oppure utilizzare un caffè macinato più grosso.
	Tipo di caffè non idoneo.	Cambiare tipo di caffè.
Il caffè ha un gusto di "bruciato".	Temperatura di preparazione del caffè troppo elevata	Ridurre la temperatura. → <i>"Regolazione delle impostazioni delle bevande" a pagina 99</i>
	Il grado di macinatura impostato è troppo fine oppure il caffè macinato è troppo fine.	Impostare un grado di macinatura più grosso oppure utilizzare un caffè macinato più grosso.
	Tipo di caffè non idoneo.	Cambiare tipo di caffè.
Il filtro dell'acqua non resta incastrato nel serbatoio dell'acqua.	Il filtro dell'acqua non è fissato correttamente.	Immergere in acqua il filtro dell'acqua finché non escono più bolle, quindi reinserire il filtro. Tenendolo diritto, spingere con decisione il filtro dell'acqua nel collegamento del serbatoio.
I fondi di caffè non sono compatti e sono troppo bagnati.	Il grado di macinatura impostato è troppo fine o troppo grosso oppure è stato utilizzato troppo poco caffè macinato.	Impostare un grado di macinatura più grosso o più fine oppure utilizzare 2 dosatori rasi di caffè macinato.

Presenza di gocce d'acqua sul fondo interno dell'apparecchio dopo aver tolto il raccogli-gocce.	Il raccogli-gocce è stato estratto troppo presto.	Attendere alcuni secondi prima di estrarre il raccogli-gocce dopo l'ultima erogazione di una bevanda.
Non si riesce ad estrarre il raccogli-gocce.	Il contenitore dei fondi di caffè è pieno. Il separatore dei fondi di caffè si incastra.	Pulire l'interno dell'unità di infusione. → <i>"Pulire l'unità di infusione"</i> a pagina 107 Inserire correttamente il separatore dei fondi di caffè.
Il sistema di erogazione non può essere smontato e rimontato.	Sequenza errata	Prima collegare il sistema di erogazione (con il sistema per il latte); per lo smontaggio, rimuovere prima il sistema per il latte, poi il sistema di erogazione.
Sul display viene visualizzato il messaggio "Riempire serb. chicchi di caffè" anche se il serbatoio dei chicchi è pieno 14 o il macinacaffè non macina chicchi.	I chicchi non cadono nel macinacaffè (chicchi troppo oleosi).	Battere leggermente sul serbatoio dei chicchi di caffè. Eventualmente cambiare il tipo di caffè. Pulire il serbatoio dei chicchi di caffè vuoto con un panno asciutto.
Messaggio "Svuotare raccogli-gocce" con il raccogli-gocce vuoto. Cosa fare?	Se l'apparecchio è spento lo svuotamento non viene riconosciuto.	Con l'apparecchio acceso, togliere il raccogli-gocce e reinserirlo.
	Il raccogli-gocce è sporco.	Pulire bene il raccogli-gocce.
Messaggio sul display "Aggiungere acqua non gassata o rimuovere il filtro"	Serbatoio dell'acqua non inserito correttamente.	Inserire il serbatoio dell'acqua nel modo corretto.
	Acqua gassata nel serbatoio dell'acqua.	Riempire il serbatoio dell'acqua con acqua del rubinetto fresca.
	Il galleggiante nel serbatoio dell'acqua è bloccato.	Rimuovere il serbatoio dell'acqua e pulirlo bene.
	Il filtro dell'acqua nuovo non è stato lavato secondo le istruzioni.	Lavare il filtro dell'acqua secondo le istruzioni e mettere in funzione.
	Aria nel filtro dell'acqua.	Immergere in acqua il filtro dell'acqua finché non escono più bolle, quindi reinserire il filtro.
	Filtro dell'acqua vecchio.	Inserire un nuovo filtro dell'acqua.

it Malfunzionamento, che fare?

Messaggio sul display "Pulire unità di infusione".	Unità di infusione sporca.	Pulire l'unità di infusione.
	Troppo caffè macinato nell'unità di infusione.	Pulire l'unità di infusione. Versare un massimo di 2 dosatori di caffè macinato rasi.
	Il meccanismo dell'unità infusione si muove con fatica.	Pulire l'unità di infusione. → <i>"Manutenzione e pulizia quotidiana" a pagina 105</i>

Se non è possibile risolvere un problema, chiamare l'assistenza!
I numeri di telefono si trovano nelle ultime pagine delle istruzioni per l'uso.



Servizio assistenza clienti

Dati tecnici

Collegamento elettrico (tensione – frequenza)	220–240 V ~, 50 / 60 Hz
Potenza del riscaldamento	1500 W
Pressione massima pompa, statica	19 bar
Capacità massima del serbatoio acqua (senza filtro)	2,3 l
Capacità massima del serbatoio chicchi	≈ 235 g
Lunghezza del cavo	100 cm
Dimensioni (A x L x P)	38,5 x 30,1 x 47,0 cm
Peso, a vuoto	10–12 kg
Tipo di macinacaffè	Ceramica

Codice prodotto (E) e codice di produzione (FD)

Quando si contatta il servizio clienti indicare sempre il codice prodotto completo (E) e il codice di produzione (FD), in modo da poter ricevere subito un'assistenza mirata. I numeri sono indicati sulla targhetta di identificazione . (→ figura **21**)

Per avere subito a disposizione le informazioni utili in caso di necessità, si consiglia di riportare qui i dati relativi all'apparecchio e il numero di telefono del servizio di assistenza clienti.

Codice prodotto (E)

Codice di produzione (FD)

Servizio di assistenza clienti 

I dati di contatto del servizio di assistenza clienti di tutti i Paesi sono

indicati nelle ultime pagine di queste istruzioni per l'uso.

Condizioni di garanzia

Per questo apparecchio sono valide le condizioni di garanzia pubblicate dal nostro rappresentante nel paese di vendita. Il rivenditore, presso il quale è stato acquistato l'apparecchio, è sempre ben disposto a fornire a richiesta informazioni a proposito. Per l'esercizio del diritto di garanzia è comunque necessario presentare il documento di acquisto.

Con riserva di modifi ca.

Service-Hotlines

www.siemens-home.com

AE 04 803 0501	ME 050 432 575
AL 066 206 47 94	MK 02 2454 600
AT 0810 550 522	NL 088 424 4020
AU 1300 368 339	NO 22 66 06 00
BA 033 213 513	PL 801 191 534
BE 070 222 142	PT 21 4250 720
BG 02 931 50 62	RO 021 203 9748
CH 043 455 4095	RU 8 800 200 29 62
CN 400 889 9999 Call rates depend on the network used	SE 0771 11 22 77 (local rate)
CZ 0251 095 546	SK 02 444 520 41
DE 0911 70 440 044	SL 01 200 70 17
DK 44 89 89 85	TR 444 6688 Çağrı merkezini sabit hatlardan aramanın bedeli şehir içi ücretlendirme, Cep telefonlarından ise kullanılan tarifeye göre değişkenlik göstermektedir
EE 0627 8730	US 866 447 4363 (toll free)
ES 902 11 88 21	XK 044 172 309
FI 020 7510 700 Lankapuhelimesta 8,28 snt/puhelu + 7 snt/min (alv 24%) Matkapuhelimesta 8,28 snt/puhelu + 17 snt/min (alv 24%)	XS 011 21 39 552
FR 0140 10 1200	
GB 0344 892 8999 Calls charged at local or mobile rate	
GR 18 182 (Αστική χρέωση)	
HR 01 3028 226	
HU 0036 1 489 5461	
IE 01450 2655	
IL 08 9777 222	
IS 0520 3000	
IT 800 018 346 (Line Verde)	
LI 05 274 1788	
LU 26 349 300	
LV 067 425 232	

BSH group is a Trademark Licensee of Siemens AG. Manufacturer's Service for Siemens Home Appliances.

DE Deutschland, Germany
BSH Hausgeräte Service GmbH
Zentralwerkstatt für kleine Hausgeräte
Trautskirchener Strasse 6-8
90431 Nürnberg
Online Auftragsstatus, Pickup Service
für Kaffeevollautomaten und viele
weitere Infos unter:
www.siemens-home.de

Reparaturservice, Ersatzteile &
Zubehör, Produkt-Informationen:
Tel.: 0911 70 440 044
mailto:cp-servicecenter@bshg.com
Wir sind an 365 Tagen rund um die Uhr
erreichbar.

**AE United Arab Emirates,
الإمارات العربية المتحدة**

BSH Home Appliances FZE
Round About 13,
Plot Nr MO-0532A
Jebel Ali Free Zone – Dubai
Tel.: 04 881 4401
mailto:service.uae@bshg.com
www.siemens-home.com/ae

**AL Republika e Shqiperise,
Albania**

ELEKTRO-SERVIS sh.p.k
Rr. Shkelqim Fusha, Selite,
Pallati "Matrix Konstruktion",
Kati 0 dhe +1
1023 Tirane
Tel.: 4 2278 130, -131
Fax: 4 2278 130
mailto:info@elektro-servis.com

EXPERT SERVIS
Rruga e Kavajes,
Kulla B Nr 223/1 Kati I
1023 Tirane

Tel.: 4 480 6061
Tel.: 4 227 4941
Fax: 4 227 0448
Cel: +355 069 60 45555
mailto:info@expert-servis.al

AT Österreich, Austria
BSH Hausgeräte Gesellschaft mbH
Werkskundendienst für Hausgeräte
Quellenstrasse 2
1100 Wien

Online Reparaturannahme,
Ersatzteile und Zubehör und viele
weitere Infos unter:
www.siemens-home.at

Reparaturservice, Ersatzteile &
Zubehör, Produktinformationen
Tel.: 0810 550 522
mailto:vie-stoerungsannahme@
bshg.com
Wir sind an 365 Tagen rund um die Uhr für
Sie erreichbar.

AU Australia
BSH Home Appliances Pty. Ltd.
7-9 Arco Lane
HEATHERTON, Victoria 3202
Tel.: 1300 368 339
mailto:bshau-as@bshg.com
www.siemens-home.com.au

**BA Bosna i Hercegovina,
Bosnia-Herzegovina**

"HIGH" d.o.o.,
Gradačanka 29b
71000 Sarajevo
Tel.: 061 10 09 05
Fax: 033 21 35 13
mailto:bosch_siemens_sarajevo@
yahoo.com

BE Belgique, België, Belgium

BSH Home Appliances S.A.
Avenue du Laerbeek 74
Laarbeeklaan 74
1090 Bruxelles – Brussel
Tel.: 070 222 142
Fax: 024 757 292
mailto:bru-repairs@bshg.com
www.siemens-home.be

BG Bulgaria

BSH Domakinski Uredi
Bulgaria EOOD
115K Tsarigradsko Chausse Blvd.
European Trade Center Building,
5th floor
1784 Sofia
Tel.: 0700 208 18
Fax: 02 878 79 72
mailto:informacia.servis-bg@
bshg.com
www.siemens-home.bg

BH Bahrain, مملكة البحرين

Khalafat Est.
P.O. Box 5111
Manama
Tel.: 01 7400 553
mailto:service@khalafat.com

**CH Schweiz, Suisse,
Svizzera, Switzerland**

BSH Hausgeräte AG
Werkskundendienst für Hausgeräte
Fahrweidstrasse 80
8954 Geroldswil
mailto:ch-info.hausgeraete@
bshg.com
Service Tel.: 0848 840 040
Service Fax: 0848 840 041
mailto:ch-reparatur@bshg.com
Ersatzteile Tel.: 0848 880 080
Ersatzteile Fax: 0848 880 081
mailto:ch-ersatzteil@bshg.com
www.siemens-home.com

CY Cyprus, Κύπρος
BSH Ikiakes Syskeves-Service
39, Arh. Makaaniou III Str.
2407 Egomi/Nikosia (Lefkosia)
Tel.: 7777 8007
Fax: 022 65 81 28
mailto:bsh.service.cyprus@
cytanet.com.cy

**CZ Česká Republika,
Czech Republic**

BSH domácí spotřebiče s.r.o.
Firemní servis domácích spotřebičů
Pekařská 10b
155 00 Praha 5
Tel.: 0251 095 546
Fax: 0251 095 549
www.siemens-home.com/cz

DK Danmark, Denmark

BSH Hvidevarer A/S
Telegrafvej 4
2750 Ballerup
Tel.: 44 89 89 85
Fax: 44 89 89 86
mailto:BSH-Service.dk@BSHG.com
www.siemens-home.dk

EE Eesti, Estonia

SIMSON OÜ
Raua 55
10152 Tallinn
Tel.: 0627 8730
Fax: 0627 8733
mailto:teenindus@simson.ee

ES España, Spain

En caso de avería puede ponerse en
contacto con nosotros, su aparato
será trasladado a nuestro taller
especializado de cafeteras.
BSH Electrodomésticos España S. A.
Servicio Oficial del Fabricante
Parque Empresarial PLAZA,
C/ Manfredonia, 6
50197 Zaragoza
Tel.: 902 118 821 o 976 305 714
mailto:CAU-Siemens@bshg.com
www.siemens-home.es

FI Suomi, Finland

BSH Kodinkoneet Oy
 Itälahdenkatu 18 A
 PL 123
 00201 Helsinki
 Tel.: 0207 510 700
 Fax: 0207 510 780
 mailto:Siemens-Service-FI@bshg.com
 www.siemens-home.fi
 Lankapuhelimesta 8,28 snt/puhelu
 + 7 snt/min (alv 24%)
 Matkapuhelimesta 8,28 snt/puhelu
 + 17 snt/min (alv 24%)

FR France

BSH Electroménager S.A.S.
 50 rue Ardoin – BP 47
 93401 SAINTE-OUEN cedex
 Service interventions à domicile:
 01 40 10 12 00

Service Consommateurs:

0 892 698 110 Service 0,40 €/min
+ prix appel

mailto:soa-siemens-conso@bshg.com

Service Pièces Détachées et
 Accessoires:

0 892 698 009 Service 0,40 €/min
+ prix appel

www.siemens-home.fr

GB Great Britain

BSH Home Appliances Ltd.
 Grand Union House
 Old Wolverton Road
 Wolverton
 Milton Keynes MK12 5PT
 To arrange an engineer visit, to order
 spare parts or accessories or for
 product advice please visit
 www.siemens-home.co.uk
 or call

Tel.: 0344 892 8999*

*Calls are charged at the basic rate, please
 check with your telephone service provider for
 exact charges

GR Greece, Ελλάς

BSH Ikiakes Siskevas A.B.E.
 Central Branch Service
 17 km E.O. Athinon-Lamias &
 Potamou 20
 14564 Kifisia
 Πανελλήνιο τηλέφωνο: 181 82
 (Αστική χρέωση)
 www.siemens-home.gr

HK Hong Kong, 香港

BSH Home Appliances Limited
 Unit 1 & 2, 3rd Floor,
 North Block, Skyway House,
 3 Sham Mong Road
 Tai Kok Tsui, Kowloon
 Hong Kong
 Tel.: 2565 6151
 Fax: 2565 6681
 mailto:siemens.hk.service@bshg.com
 www.siemens-home.com.hk

HR Hrvatska, Croatia

BSH kućni uređaji d.o.o.
 Kneza Branimira 22
 10000 Zagreb
 Tel.: 01 552 09 99
 Fax: 01 640 36 03
 mailto:informacije.servis-hr@
 bshg.com
 www.siemens-home.com/hr

HU Magyarország, Hungary

BSH Háztartási Készülék
 Kereskedelmi Kft.
 Háztartási gépek márkaszervize
 Királyhágó tér 8-9.
 1126 Budapest
 Hibabejelentés
 Tel.: +361 489 5461
 Fax: +361 201 8786
 mailto:hibabejelentés@bsh.hu
 Alkatrészrendelés
 Tel.: +361 489 5463
 Fax: +361 201 8786
 mailto:alkatrészrendeles@bsh.hu
 www.siemens-home.com/hu

IE Republic of Ireland

BSH Home Appliances Ltd.
 Unit F4, Ballymount Drive
 Ballymount Industrial Estate
 Walkinstown
 Dublin 12
 Service Requests, Spares and
 Accessories
 Tel.: 01450 2655*
 Fax: 01450 2520
 www.siemens-home.com/ie
 *0.03 € per minute at peak
 Off peak 0.0088 € per minute.

IL Israel, ישראל

C/S/B/ Home Appliance Ltd.
 1, Hamasger St.
 North Industrial Park
 Lod, 7129801
 Tel.: 08 9777 222
 Fax: 08 9777 245
 mailto:csb-serv@csb-ltd.co.il
 www.siemens-home.co.il

IN India, Bhārat, भारत

BSH Household Appliances
 Mfg. Pvt. Ltd.
 Arena House, 2nd Floor, Main Bldg.
 Plot No. 103, Road No. 12,
 MIDC, Andheri East
 Mumbai 400 093
 Tel.: 022 6751 8080
 www.siemens-home.com/in

IS Iceland

Smith & Norland hf.
 Noatuni 4
 105 Reykjavik
 Tel.: 0520 3000
 Fax: 0520 3011
 www.sminor.is

IT Italia, Italy

BSH Elettrodomestici S.p.A.
 Via. M. Nizzoli 1
 20147 Milano (MI)
 Numero verde 800 018346
 mailto:info@siemens-elettrodomestici.it
 www.siemens-home.com/it

KZ Kazakhstan, Қазақстан

IP Turebekov Yerzhan
 Nurmanovich
 Jangeldina str. 15
 Shimkent 160018
 Tel.: 0252 31 00 06
 mailto:evrika_kz@mail.ru

LB Lebanon, لبنان

Thaco s.a.r.l.
 Boulevard Dora 4043 Beyrouth
 P.O. Box 90449
 Jdeideh, 1202 2040
 Tel.: 01 255 211
 mailto:Info@Tehehi-Hana.com

LT Lietuva, Lithuania

Baltic Continent Ltd.
 Lukšio g. 23
 09132 Vilnius
 Fax: 05 274 1788
 Fax: 05 274 1765
 mailto:info@balticcontinent.lt
 www.balticcontinent.lt

LU Luxembourg

BSH électroménagers S.A.
 13-15, ZI Breedeweues
 1259 Senningerberg
 Tel.: 26349 300
 Fax: 26349 315
 Reparaturen: lux-repair@bshg.com
 Ersatzteile: lux-spare@bshg.com
 www.siemens-home.com/lu

LV Latvija, Latvia

General Serviss Limited
 Bullu street 70c
 1067 Riga
 Tel.: 07 42 41 37
 mailto:bt@olimpeks.lv

MD Moldova

S.R.L. "Rialto-Studio"
 ул. Шусева 98
 2012 Кишинев
 тел./факс: 022 23 81 80

**BSH group is a Trademark Licensee of Siemens AG.
 Manufacturer's Service for Siemens Home Appliances.**

MK Macedonia, Македонија

GORENEC
Jane Sandanski 69 lok. 3
1000 Skopje
Tel.: 02 2454 600
Mobil: 070 697 463
mailto:gorenecc@yahoo.com

MT Malta

Aplan Limited
The Atrium
Mrieħel by Pass
BKR3000 Birkirkara
Tel.: 025 495 122
Fax: 021 480 598
mailto:lapap@aplan.com.mt

NL Netherlande, Netherlands

BSH Huishoudapparaten B.V.
Taurusavenue 36
2132 LS Hoofddorp
Storingsmelding:
Tel.: 088 424 4020
Fax: 088 424 4845
mailto:siemens-contactcenter@
bshg.com
Onderdelenverkoop:
Tel.: 088 424 4020
Fax: 088 424 4801
mailto:siemens-onderdelen@bshg.com
www.siemens-home.nl

NO Norge, Norway

BSH Husholdningsapparater A/S
Grensesvingen 9
0661 Oslo
Tel.: 22 66 06 46
Fax: 22 66 05 55
mailto:Siemens-Service-NO@bshg.com
www.siemens-home.no

NZ New Zealand

BSH Home Appliances Ltd.
Unit F2, 4 Orbit Drive
Mairangi Bay
Auckland 0632
Tel.: 0800 245 700*
Fax: 0800 256 535
mailto:repairaction.nz@bshg.com
* Mo-Fr: 8.30am to 4.00pm
(exclude public holidays)

PL Polska, Poland

BSH Sprzet Gospodarstwa
Domowego sp. z o.o.
Al. Jerozolimskie 183
02-222 Warszawa
Tel.: 801 191 534
Fax: 022 572 7709
mailto:Servis.Fabryczny@bshg.com
www.siemens-home.pl

PT Portugal

BSHP Electrodomesticos Lda.
Rua Alto do Montijo, nº 15
2790-012 Camaxide
Tel.: 214 250 720
Fax: 214 250 701
mailto:siemens.electrodomesticos.pt@
bshg.com
www.siemens-home.com/pt

RO România, Romania

BSH Electrocasnice srl.
Sos. Bucuresti-Ploiesti,
nr. 19-21, sect.1
13682 Bucuresti
Tel.: 021 203 9748
Fax: 021 203 9733
mailto:service.romania@bshg.com
www.siemens-home.com/ro

RU Russia, Россия

ООО "БСХ Бытовая техника"
Сервис от производителя
Малая Калужская 19/1
119071 Москва
тел.: 495 737 2962
mailto:mok-kdhl@bshg.com
www.siemens-home.com

SE Sverige, Sweden

BSH Home Appliances AB
Landsvägen 32
169 29 Solna
Tel.: 0771 11 22 77 local rate
mailto:Siemens-Service-SE@bshg.com
www.siemens-home.se

SG Singapore, 新加坡

BSH Home Appliances Pte. Ltd.
Block 4012, Ang Mo Kio Avenue 10
#01-01 Techplace 1
Singapore 569628
Tel.: 6751 5000*
Fax: 6751 5005
mailto:bshsgp.service@bshg.com
* Mo-Fr: 8.30am to 7.00pm, Sa: 8.30am to 5.30pm
(exclude public holidays)

SI Slovenija, Slovenia

BSH Hišni aparati d.o.o.
Litostrojska 48
1000 Ljubljana
Tel.: 01 583 07 01
Fax: 01 583 08 89
mailto:informacije.servis@bshg.com
www.siemens-home.si

SK Slovensko, Slovakia

BSH domácí spotřebiče s.r.o.
Organizačná zložka Bratislava
Galvaniho 17/C
821 04 Bratislava
Tel.: 02 44 45 20 41
mailto:opravy@bshg.com
www.siemens-home.com/sk

TR Türkiye, Turkey

BSH Ev Aletleri Sanayi
ve Ticaret A.S.
Fatih Sultan Mehmet Mahallesi
Balkan Caddesi No: 51
34771 Ümraniye, İstanbul
Tel.: 0 216 444 6688*
Fax: 0 216 528 9188*
mailto:careline.turkey@bshg.com
www.siemens-home.com/tr
* Çağrı merkezini sabit hatlardan
aramanın bedeli şehir içi ücretlendirme,
cep telefonlarından ise kullanılan
tarifeye göre değişkenlik göstermektedir

UA Ukraine, Україна

ТОВ "БСХ Побутова Техніка"
тел.: 044 490 2095
mailto:bsh-service.ua@bshg.com
www.siemens-home.com.ua

XK Kosovo

SERVICE-GENERAL S.H.P.K.
Rruga Mag Prishtine-Ferizaj
70000 Ferizaj
Tel.: 0290 321 434
Tel.: 0290 330 723
mailto:a_service@
gama-electronics.com

XS Srbija, Serbia

BSH Kućni aparati d.o.o.
Milutina Milankovića br. 9ž
11070 Novi Beograd
Tel.: 011 353 70 09
Tel.: 011 205 23 89
mailto:informacije.servis-sr@
bshg.com
www.siemens-home.rs

ZA South Africa

BSH Home Appliances (Pty) Ltd.
15th Road Randjespark
Private Bag X36, Randjespark
1685 Midrand – Johannesburg
Tel.: 086 002 6724
Fax: 086 617 1780
mailto:applianceserviceza@bshg.com
www.siemens-home.com

**BSH group is a Trademark Licensee of Siemens AG.
Manufacturer's Service for Siemens Home Appliances.**

BSH Hausgeräte GmbH
Carl-Wery-Straße 34, 81739 München, GERMANY

[siemens-home.com](https://www.siemens-home.com)

Hergestellt von BSH Hausgeräte GmbH unter Markenlizenz der Siemens AG
Manufactured by BSH Hausgeräte GmbH under Trademark License of Siemens AG
Fabriqué par BSH Hausgeräte GmbH titulaire des droits d'utilisation de la marque Siemens AG
Prodotto da BSH Hausgeräte GmbH in quanto licenziatario del marchio di Siemens AG



8001046406
951012