

SIEMENS



TE 6..F..

[siemens-home.com/welcome](http://siemens-home.com/welcome)

de    Gebrauchsanleitung  
en    Instruction manual  
fr    Mode d'emploi  
nl    Gebruiksaanwijzing  
it    Istruzioni per l'uso

Register  
your  
product  
online

de	Deutsch	2
en	English	26
fr	Français	49
nl	Nederlands	74
it	Italiano	98

**A**

**Lieferumfang** (siehe Seite 5)

**Included in delivery** (see page 30)

**Contenu de l'emballage** (voir page 54)

**Leveringsomvang** (zie pagina 80)

**Contenuto della confezione** (ved. pagina 105)

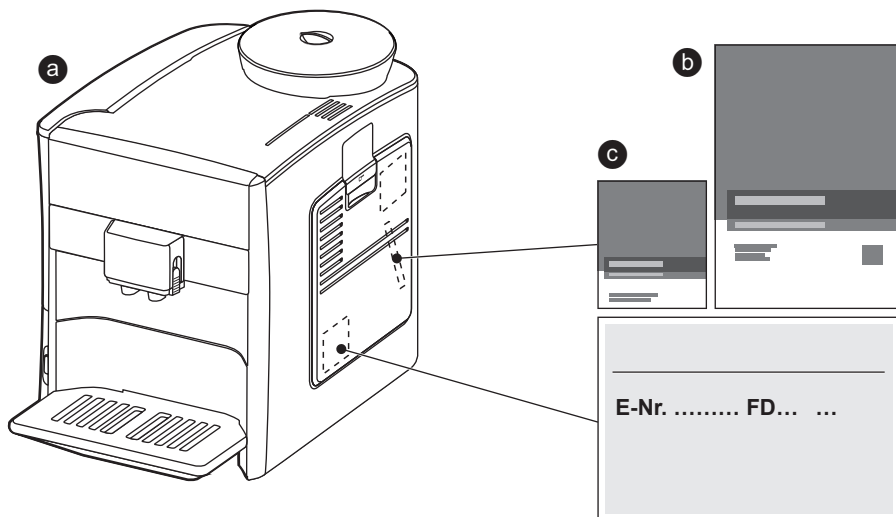

**d**

**e**

**f**

**g**

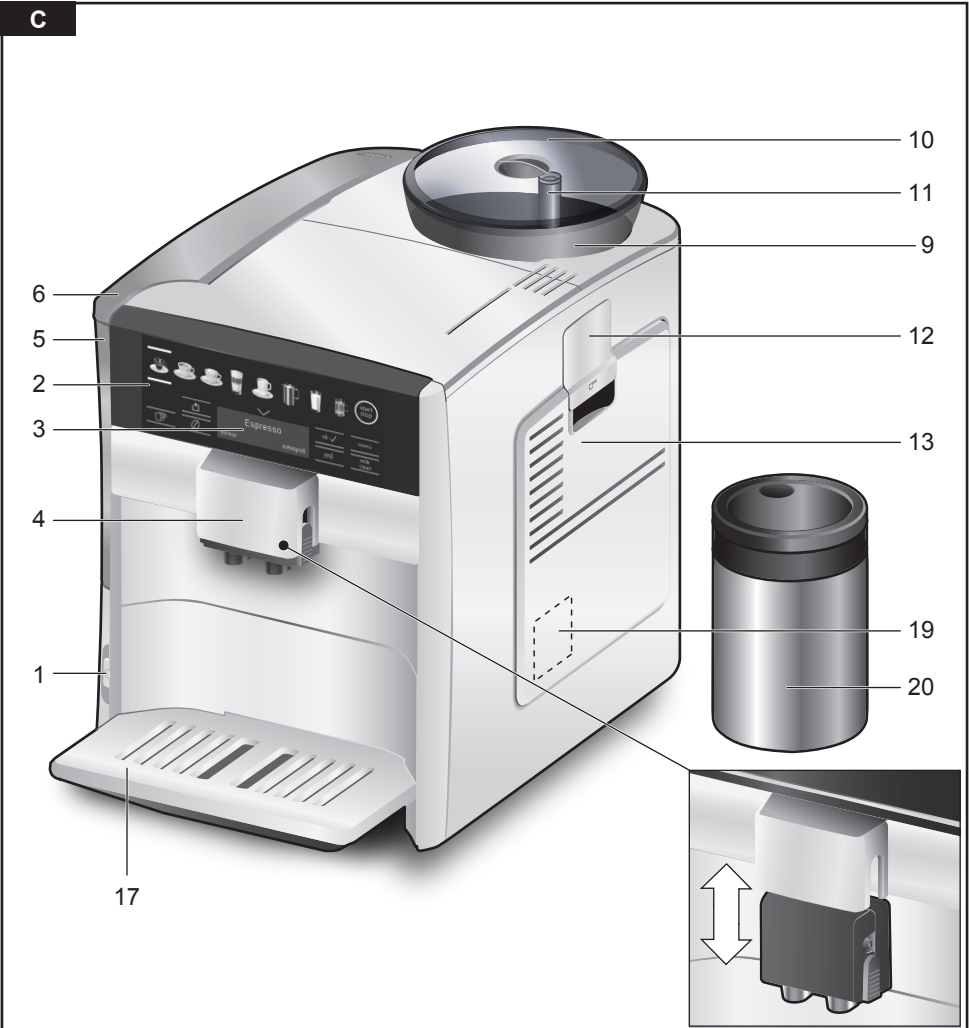
**B****C**

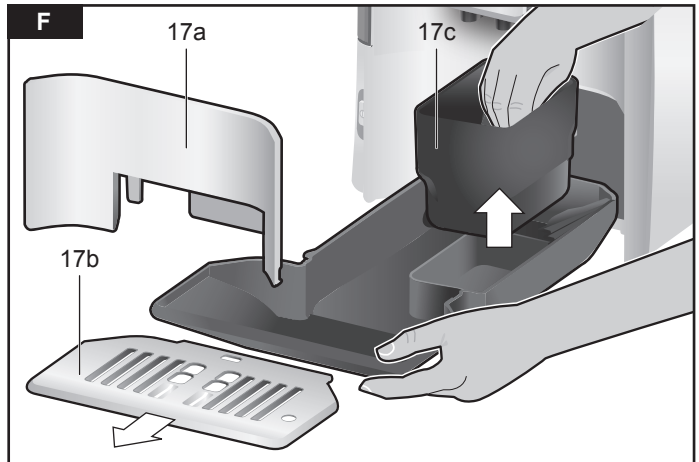
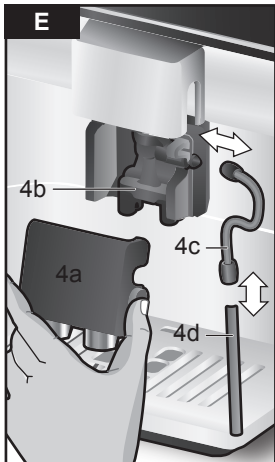
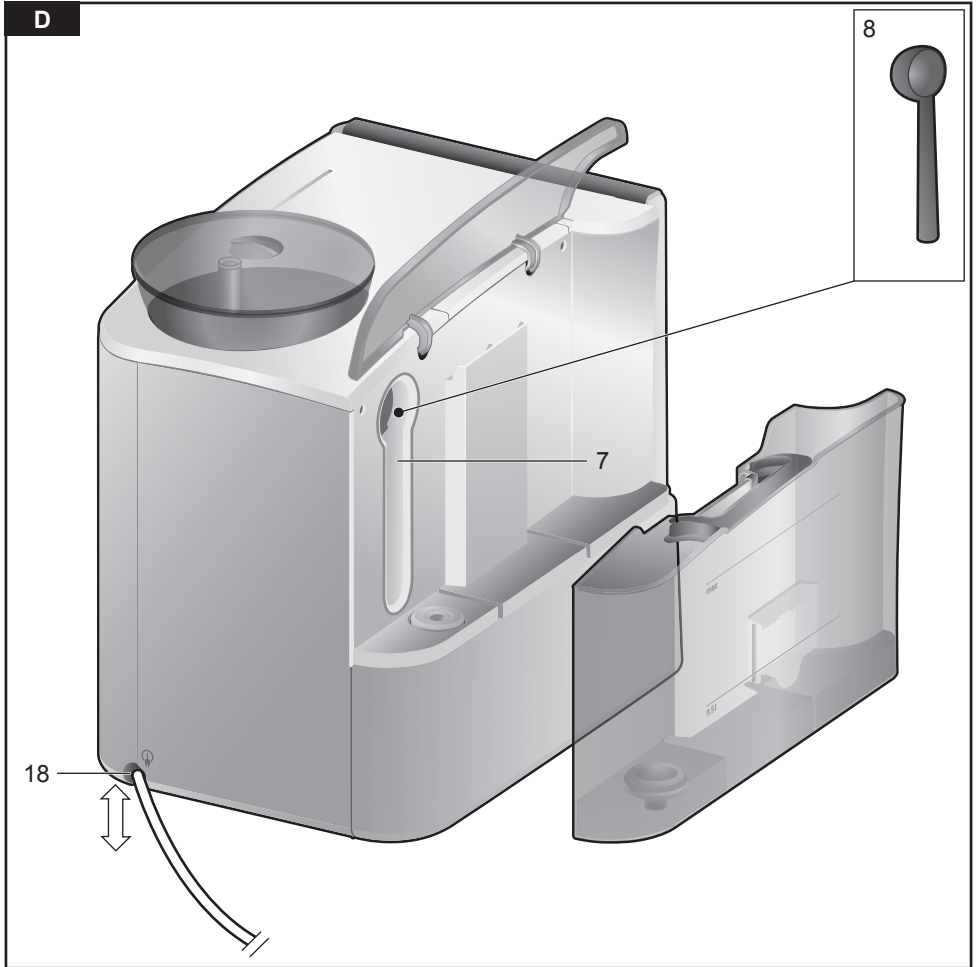

G

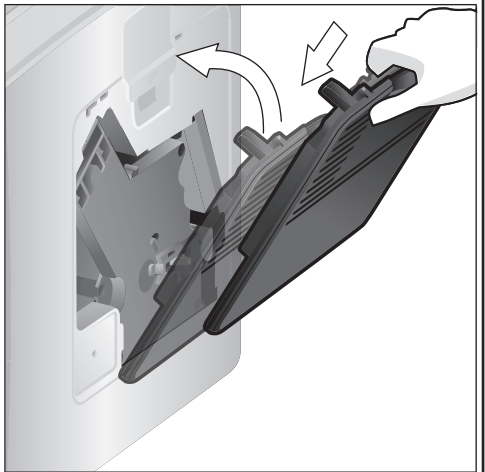
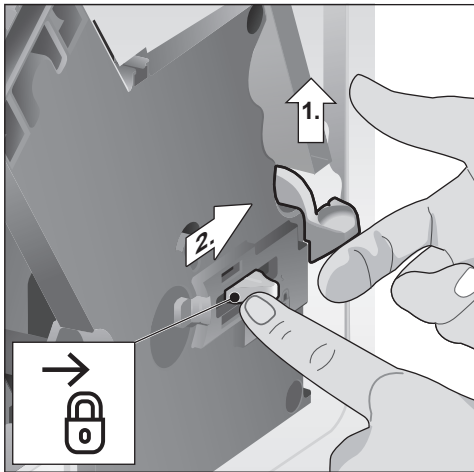
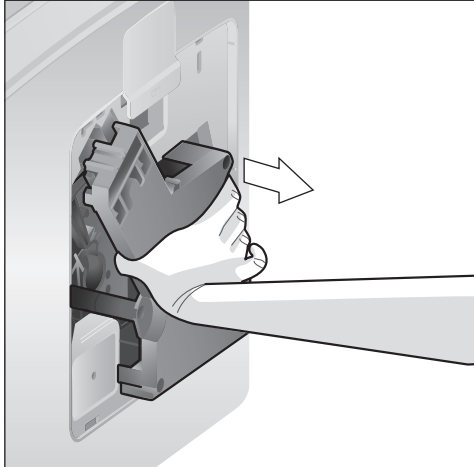
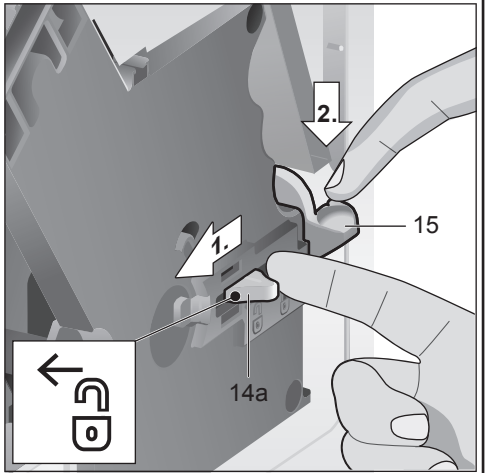
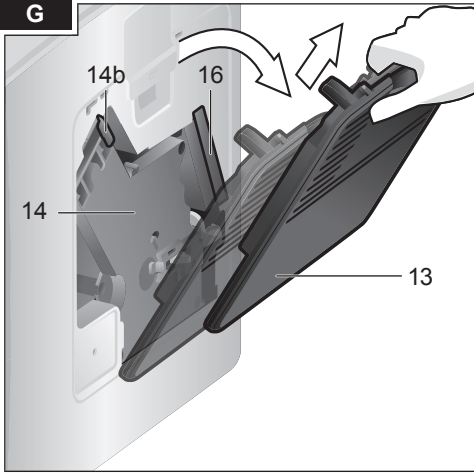

Sehr geehrte Kaffeeliebhaberin,  
sehr geehrter Kaffeeliebhaber,

herzlichen Glückwunsch zum Kauf dieses  
Kaffeefullautomaten aus dem Hause  
Siemens.

Diese Gebrauchsanleitung beschreibt  
verschiedene Gerätevarianten, welche sich  
im Detail unterscheiden.

Bitte auch die beiliegende Kurzanleitung  
beachten. Sie kann in einem speziellen  
Aufbewahrungsfach **16** bis zum nächsten  
Gebrauch verstaut werden.

### **Zur Verwendung dieser Gebrauchsanleitung:**

Die Umschlagseite dieser Anleitung können  
Sie vorne ausklappen. Dort finden Sie mit  
Nummern bezeichnete Geräteillustrationen,  
auf die in dieser Anleitung immer wieder  
verwiesen wird.

Beispiel: Brüheinheit **14**

Displayanzeigen und Symbole werden in  
dieser Anleitung ebenfalls speziell darge-  
stellt. So können Sie erkennen, dass es  
sich um Texte oder Symbole handelt, die  
am Gerät angezeigt werden oder aufge-  
druckt sind.

Beispiel Displaytexte: Espresso

Beispiel Bedienelemente: [start/stop]

---

## Inhalt

<b>Bestimmungsgemäßer Gebrauch</b> .....	<b>3</b>
<b>Wichtige Sicherheitshinweise</b> .....	<b>3</b>
<b>Lieferumfang</b> .....	<b>5</b>
<b>Auf einen Blick</b> .....	<b>5</b>
<b>Überblick – Bedienelemente</b> .....	<b>6</b>
<b>Display</b> .....	<b>7</b>
<b>Inbetriebnahme</b> .....	<b>8</b>
<b>Kindersicherung</b> .....	<b>9</b>
<b>Getränkezubereitung</b> .....	<b>9</b>
Zubereitung von Kaffeegetränken .....	11
Zubereitung mit Milch .....	11
Zubereitung mit gemahlenem Kaffee .....	12
Heißes Wasser beziehen .....	12
Mahlgrad einstellen .....	13
<b>Menü</b> .....	<b>13</b>
<b>Pflege und tägliche Reinigung</b> .....	<b>16</b>
Milchsystem reinigen .....	17
Brüheinheit reinigen (Bild G) .....	18
<b>Service-Programme</b> .....	<b>18</b>
Milchsystem reinigen .....	19
Entkalken .....	19
Reinigen .....	20
calc'nClean .....	20
<b>Tipps zum Energiesparen</b> .....	<b>21</b>
<b>Frostschutz</b> .....	<b>21</b>
<b>Aufbewahrung Zubehör</b> .....	<b>22</b>
<b>Zubehör</b> .....	<b>22</b>
<b>Entsorgung</b> .....	<b>22</b>
<b>Garantiebedingungen</b> .....	<b>22</b>
<b>Einfache Probleme selbst beheben</b> .....	<b>23</b>
<b>Technische Daten</b> .....	<b>25</b>

---

## **Bestimmungsgemäßer Gebrauch**

Dieses Gerät ist für die Verarbeitung haushaltsüblicher Mengen im Haushalt oder in haushaltsähnlichen, nicht-gewerblichen Anwendungen bestimmt. Haushaltsähnliche Anwendungen umfassen z. B. die Verwendung in Mitarbeiterküchen von Läden, Büros, landwirtschaftlichen und anderen gewerblichen Betrieben, sowie die Nutzung durch Gäste von Pensionen, kleinen Hotels und ähnlichen Wohneinrichtungen.

Das Gerät nur in Innenräumen bei Raumtemperatur und bis zu 2000 m über Meereshöhe verwenden.

---

## **Wichtige Sicherheitshinweise**

Die Gebrauchsanleitung bitte sorgfältig durchlesen, danach handeln und aufbewahren! Bei Weitergabe des Geräts diese Anleitung beilegen.

Dieses Gerät kann von Kindern ab 8 Jahren und darüber und von Personen mit reduzierten physischen, sensorischen oder mentalen Fähigkeiten oder Mangel an Erfahrung und/oder Wissen benutzt werden, wenn sie beaufsichtigt oder bezüglich des sicheren Gebrauchs des Gerätes unterwiesen wurden und die daraus resultierenden Gefahren verstanden haben. Kinder unter 8 Jahren sind vom Gerät und der Anschlussleitung fernzuhalten und dürfen das Gerät nicht bedienen. Kinder dürfen nicht mit dem Gerät spielen. Reinigung und Benutzer-Wartung dürfen nicht durch Kinder vorgenommen werden, es sei denn, sie sind 8 Jahre oder älter und werden beaufsichtigt.

## **⚠️ Warnung Stromschlaggefahr!**

- Das Gerät darf nur über eine vorschriftsmäßig installierte Steckdose mit Erdung an ein Stromnetz mit Wechselstrom angeschlossen werden. Stellen Sie sicher, dass das Schutzleitersystem der elektrischen Hausinstallation vorschriftsmäßig installiert ist.
- Gerät nur gemäß Angaben auf dem Typenschild anschließen und betreiben.
- Nur benutzen, wenn Zuleitung und Gerät keine Beschädigungen aufweisen.
- Reparaturen am Gerät, wie z. B. eine beschädigte Netzanschlussleitung auswechseln, dürfen nur durch unseren Kundendienst ausgeführt werden, um Gefährdungen zu vermeiden.
- Gerät oder Netzkabel niemals in Wasser tauchen.
- Im Fehlerfall sofort den Netzstecker ziehen oder die Netzspannung ausschalten.

## **⚠️ Warnung Gefahr durch Magnetismus!**

Das Gerät enthält Permanentmagnete, die elektronische Implantate wie z. B. Herzschrittmacher oder Insulinpumpen beeinflussen können. Träger von elektronischen Implantaten bitte einen Mindestabstand von 10 cm zum Gerät und, bei Entnahme, zu folgenden Teilen einhalten: Milchbehälter, Milchsystem, Wassertank und Brüheinheit.

## **⚠️ Warnung Erstickungsgefahr!**

Kinder nicht mit Verpackungsmaterial spielen lassen. Kleinteile sicher aufbewahren, sie können verschluckt werden.

## **⚠️ Warnung Verletzungsgefahr!**

- Nicht in das Mahlwerk greifen.
- Fehlanwendung des Gerätes kann zu Verletzungen führen.

## **⚠️ Warnung Verbrennungsgefahr!**

- Das Milchsystem wird sehr heiß. Nach Benutzung zuerst abkühlen lassen und erst dann berühren.
- Nach dem Gebrauch können die Oberflächen von Heizelement oder Wärmeplatte noch einige Zeit heiß sein.



## Lieferumfang

(Bild **A** auf den Ausklappseiten)

- |                                      |                                  |
|--------------------------------------|----------------------------------|
| <b>a</b> Kaffeevollautomat           | <b>e</b> Wasserhärtestreifen     |
| <b>b</b> Gebrauchsanleitung          | <b>f</b> Pulverlöffel            |
| <b>c</b> Kurzanleitung               | <b>g</b> Milchbehälter, isoliert |
| <b>d</b> Milchschauch und Ansaugrohr |                                  |

## Auf einen Blick













(Bilder **B, C, D, E, F** und **G** auf den Ausklappseiten)

- |   |   |
|---|---|
| <b>1</b> Netzschalter ①   | <b>11</b> Drehwähler für Mahlgradeinstellung                      |
| <b>2</b> Bedienfeld (siehe folgende Seite)                                | <b>12</b> Pulverschubblade<br>(Kaffeepulver / Reinigungstablette) |
| <b>3</b> Display  | <b>13</b> Tür zur Brüheinheit                                     |
| <b>4</b> Getränkeauslauf (Kaffee, Milch,<br>Heißwasser), höhenverstellbar | <b>14</b> Brüheinheit   |
| <b>a</b> Abdeckung  | <b>a)</b> Verriegelung  |
| <b>b</b> Milchsystem / Kaffeeauslauf<br>(zweiteilig)                      | <b>b)</b> Abdeckung   |
| <b>c</b> Milchschauch   | <b>15</b> Auswurfhebel  |
| <b>d</b> Ansaugrohr   | <b>16</b> Aufbewahrungsfach für Kurzanleitung                     |
| <b>5</b> Abnehmbarer Wassertank   | <b>17</b> Tropfschale   |
| <b>6</b> Deckel für Wassertank  | <b>a)</b> Blende  |
| <b>7</b> Aufbewahrungsfach für Pulverlöffel                               | <b>b)</b> Tropfblech  |
| <b>8</b> Pulverlöffel (Einsetzhilfe für Wasserfilter)                     | <b>c)</b> Kaffeesatzbehälter                                      |
| <b>9</b> Bohnenbehälter   | <b>18</b> Kabelstaufach   |
| <b>10</b> Aromadeckel   | <b>19</b> Typenschild (E.-Nr.; FD)                                |
|   | <b>20</b> Milchbehälter, isoliert                                 |

## Überblick – Bedienelemente

(Bild **B** auf den Ausklappseiten)

 Die folgenden Symbole sind je nach Betriebszustand des Geräts zu sehen bzw. hinterleuchtet:

	Espresso		Milchkaffee
	Caffe Crema		Milchschaum
	Cappuccino		Warme Milch
	Latte Macchiato		Heißwasser
	[start/stop] – Start-Stopp-Taste		[∨] – Auswahl nach unten
	[↶] – Zurück	menu	[menu] – Menü öffnen
	[☐☐] – Bezug von zwei Tassen gleichzeitig	ok ✓	[ok ✓] – Bestätigen/Speichern
	[∅] – Kaffeestärke einstellen	ml	[ml] – Tassengröße auswählen
milk clean	[milk clean] – Serviceprogramm Milchsystem (kurz berühren) und Kindersicherung (mindestens 3 Sek. berühren).		

### Netzschalter ①

Mit dem Netzschalter ① wird das Gerät ein- oder ausgeschaltet. Das Gerät spült automatisch, wenn es ein- und ausgeschaltet wird.

Das Gerät spült nicht, wenn:

- es beim Einschalten noch warm ist.
- vor dem Ausschalten kein Kaffee bezogen wurde.

Das Gerät ist betriebsbereit, wenn im Bedienfeld die Symbole und das Display leuchten.

### Bedienfeld (Touchfeld)

Im Bedienfeld kann ganz einfach durch Berühren der Symbole und Zeichen navigiert werden.

Es ertönt ein akustisches Signal.

Der Signalton kann ein und ausgeschaltet werden (siehe Kapitel „Menü – Tastentöne“).

### Getränkeauswahl

Durch Berühren des entsprechenden Symbols wird das gewünschte Getränk direkt ausgewählt (siehe Kapitel „Getränkezubereitung“).

### Start-Stopp-Taste

Durch Berühren von [start/stop] wird die Getränkezubereitung oder ein Service-Programm gestartet. Durch erneutes Berühren von [start/stop] während der Getränkezubereitung wird der Bezug vorzeitig gestoppt.

### Menü

Durch Berühren von [menu] wird das Menü aufgerufen, die Navigationssymbole werden aktiviert und leuchten. Durch Berühren von [↖], [ok ✓] und [↵] wird im Menü navigiert und es werden Informationen abgerufen oder Einstellungen vorgenommen (siehe Kapitel „Menü“).

### Getränkeoptionen

Durch Berühren von [∅] oder [ml] wird die Stärke oder Menge des Getränks angepasst, durch Berühren von [☞] werden zwei Tassen gleichzeitig zubereitet, sobald mit [start/stop] der Bezug gestartet wird (siehe Kapitel „Getränkezubereitung“).

### milk clean und Kindersicherung

Durch kurzes Berühren von [milk clean] wird das Kurzreinigungsprogramm für das MilchsysteM aufgerufen (siehe Kapitel „Tägliche Pflege und Reinigung – MilchsysteM reinigen“).

Berührt man [milk clean] mindestens 3 Sekunden, wird die Kindersicherung aktiviert oder deaktiviert (siehe Kapitel „Kindersicherung“).

---

## Display

Im Display werden die gewählten Getränke und Einstellungen sowie Meldungen zum Betriebszustand angezeigt.

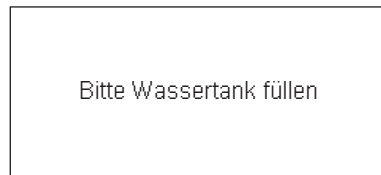
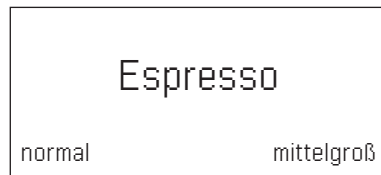

Die Meldung erlischt, sobald die Handlung durchgeführt wurde.

## Inbetriebnahme

### Allgemeines

Nur reines, **kaltes** Wasser ohne Kohlensäure und ausschließlich **geröstete** Bohnen in die entsprechenden Behälter füllen. Keine glasierten, karamellisierten oder mit sonstigen zuckerhaltigen Zusätzen behandelte Kaffeebohnen verwenden, sie verstopfen die Brüheinheit.

Bei diesem Gerät ist die Wasserhärte einstellbar. Ab Werk ist die Wasserhärte 4 eingestellt. Die Wasserhärte des verwendeten Wassers mit beiliegendem Prüfstreifen feststellen. Wird ein anderer Wert als Wasserhärte 4 angezeigt, das Gerät nach Inbetriebnahme entsprechend programmieren (siehe unter Kapitel „Menü – Wasserhärte“).

### Gerät in Betrieb nehmen

- Vorhandene Schutzfolien entfernen.
- Den Kaffeevollautomat auf eine ebene und für das Gewicht ausreichende, wasserfeste Fläche stellen.
- Die Lüftungsschlitze des Geräts müssen frei bleiben.

**i** **Wichtig:** Das Gerät nur in frostfreien Räumen verwenden. Wurde das Gerät bei Temperaturen unter 0° C transportiert oder gelagert, mindestens 3 Stunden warten, bevor das Gerät in Betrieb genommen wird.

- Netzstecker (Kabelstufach **18**) an der Steckdose anschließen. Die Länge kann durch Zurückschieben und Herausziehen passend eingestellt werden. Das Gerät dazu mit der Rückseite z. B. an die Tischkante stellen und das Kabel entweder nach **unten** ziehen, oder nach **oben** schieben.
- Deckel Wassertank **6** hochklappen.
- Wassertank **5** abnehmen, ausspülen und mit frischem, kaltem Wasser füllen. Die Markierung „**max**“ beachten.
- Den Wassertank **5** gerade aufsetzen und ganz nach unten drücken.

- Den Deckel Wassertank **6** wieder schließen.
- Bohnenbehälter **9** mit Kaffeebohnen füllen.
- Das Gerät mit dem Netzschalter **1** Ⓞ einschalten.

Das Bedienfeld und das Display werden aktiviert. Im Display erscheint die voreingestellte Sprache, in der die weiteren Displaytexte angezeigt werden. Es stehen mehrere Sprachen zur Auswahl.

- [∨] so oft berühren, bis die gewünschte Sprache im Display gekennzeichnet ist.

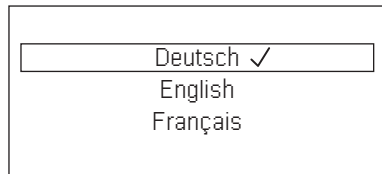

- [start/stop] berühren, um die Auswahl zu bestätigen.

Die gewählte Sprache ist gespeichert.

Das Markenlogo leuchtet im Display **3**.

Das Gerät heizt nun auf und spült, etwas Wasser läuft aus dem Getränkeauslauf **4**.

Das Gerät ist betriebsbereit, wenn im Bedienfeld die Symbole und das Display leuchten.



**i** Der Kaffeevollautomat ist ab Werk mit den Standardeinstellungen für optimalen Betrieb programmiert. Das Gerät schaltet nach einer ausgewählten Zeit automatisch ab (siehe Kapitel „Menü – Selbstabschaltung“).

- i** Bei der ersten Benutzung, nach der Durchführung eines Service-Programms oder wenn das Gerät längere Zeit nicht in Betrieb war, hat das erste Getränk noch nicht das volle Aroma und sollte nicht getrunken werden.
- i** Nach Inbetriebnahme des Kaffeevollautomaten wird eine feinporige und standfeste „Crema“ erst nach dem Bezug einiger Tassen dauerhaft erreicht.
- i** Bei längerem Gebrauch ist es normal, dass sich an den Lüftungsschlitzen Wassertropfen bilden.

---

## Kindersicherung

Um Kinder vor Verbrühungen und Verbrennungen zu schützen, kann das Gerät gesperrt werden.

- [ milk clean ] mindestens 3 Sekunden berühren.

Im Display **3** erscheint ein Schlüssel. Die Kindersicherung ist aktiviert.

Nun ist keine Bedienung mehr möglich.

- [ milk clean ] mindestens 3 Sekunden berühren.

Der Schlüssel im Display **3** verschwindet wieder. Die Kindersicherung ist deaktiviert. Das Gerät kann wie gewohnt bedient werden.

---

## Getränkzubereitung

Dieser Kaffeevollautomat mahlt für jeden Brühvorgang frischen Kaffee. Für eine optimale Qualität die Bohnen kühl und verschlossen aufbewahren.

- i** **Wichtig:** Täglich frisches, kaltes Wasser in den Wassertank **5** füllen. Es sollte immer ausreichend Wasser für den Betrieb des Gerätes im Wassertank **5** sein.
- i** Tasse(n), vor allem kleine, dickwandige Espressotassen z. B. mit Heißwasser vorwärmen.
- i** Bei einigen Einstellungen wird der Kaffee in zwei Schritten zubereitet (siehe „aromaDouble Shot“). Bitte warten, bis der Vorgang komplett abgeschlossen ist.

Es können verschiedene Getränke ganz einfach auf Tastendruck zubereitet werden.

### Getränkeauswahl

Durch Berühren des entsprechenden Symbols wird das gewünschte Getränk direkt ausgewählt. Das gewählte Getränk wird durch Linien ober- und unterhalb des Symbols gekennzeichnet. Die Getränkebezeichnung und die aktuell eingestellten Werte für Kaffeestärke und Tassengröße werden im Display **3** angezeigt.

Folgende Getränke stehen zur Auswahl:

Espresso	Milchkaffee
Caffe Crema	Milchschaum
Cappuccino	Warme Milch
Latte Macchiato	Heißwasser

### Kaffeestärke anpassen, Pulverkaffee auswählen

Durch Berühren von [  $\emptyset$  ] wird die Stärke des Kaffeegetränks individuell eingestellt oder die Zubereitung mit Pulverkaffee ausgewählt.

Folgende Einstellungen sind möglich:

sehr mild	sehr stark
mild	doubleshot stark
normal	doubleshot stark+
stark	Pulverfach

- Durch Berühren des entsprechenden Symbols das gewünschte Getränk auswählen.
- [  $\emptyset$  ] so oft berühren, bis die gewünschte Einstellung z. B. stark oder Pulverfach (siehe Kapitel „Zubereitung mit gemahlenem Kaffee“) im Display angezeigt wird.

### aromaDouble Shot

Je länger der Kaffee gebrüht wird, desto mehr Bitterstoffe und unerwünschte Aromen werden gelöst. Geschmack und Bekömmlichkeit des Kaffees werden dadurch beeinträchtigt. Für extra starken Kaffee verfügt das Gerät deswegen über eine spezielle aromaDouble Shot-Funktion. Nach der Hälfte der zubereiteten Menge werden erneut Kaffeebohnen gemahlen und gebrüht, so dass jeweils nur die wohlschmeckenden und gut bekömmlichen Aromastoffe gelöst werden.

**i** Die Funktion aromaDouble Shot kann für alle Getränke mit einem Kaffeeanteil von mind. 35 ml Kaffeefüllmenge ausgewählt werden. Für kleine Getränke, wie z. B. einen kleinen Espresso oder bei Einstellung auf [  $\square$  ] ist die Funktion nicht verfügbar.

### Tassengröße auswählen

Durch Berühren von [ ml ] wird die Füllmenge des Kaffees individuell ausgewählt. Folgende Einstellungen sind möglich:

klein	mittelgroß	groß
-------	------------	------

- Durch Berühren des entsprechenden Symbols das gewünschte Getränk auswählen.
- [ ml ] so oft berühren, bis die gewünschte Einstellung im Display angezeigt wird.

**i** Ein Pfeil oder Pfeile neben der Einstellung, z. B. „groß <sup>~</sup>“ zeigen an, dass die vom Werk voreingestellte Füllmenge (siehe Kapitel „Menü – Tassengröße einstellen“) verändert wurde.

### Zwei Tassen auf einmal

Durch Berühren von [  $\square$  ] werden nach Auswahl eines Kaffeegetränks oder Kaffee-Milch-Getränks (bei bestimmtem Gerätetyp nur Kaffeegetränke) zwei Tassen gleichzeitig zubereitet, sobald mit [ start/stop ] der Bezug gestartet wird. Die Einstellung wird im Display angezeigt.

- Durch Berühren des entsprechenden Symbols das gewünschte Getränk auswählen.
- [  $\square$  ] berühren.
- Zwei vorgewärmte Tassen links und rechts unter den Getränkeauslauf **4** stellen.
- [ start/stop ] berühren, um den Getränkebezug zu starten.

Das ausgewählte Getränk wird gebrüht und läuft anschließend in die beiden Tassen.

**i** Das Getränk wird in zwei Schritten (zwei Mahlvorgänge) zubereitet. Bitte warten, bis der Vorgang komplett abgeschlossen ist.

**i** **Abhängig vom Gerättyp:** Die Funktion „Zwei Tassen auf einmal“ ist nur für Kaffeegetränke verfügbar, nicht für Kaffee-Milch-Getränke.

## Zubereitung von Kaffeegetränken

Das Gerät muss betriebsbereit sein.

- Vorgewärmte Tasse unter den Getränkeauslauf **4** stellen.
- Durch Berühren des entsprechenden Symbols das gewünschte Kaffeegetränk Espresso oder Caffe Crema auswählen.

Im Display werden die Getränkebezeichnung und die aktuell eingestellten Werte für Kaffeestärke und Tassengröße angezeigt.



- i** Tassengröße und Kaffeestärke können durch Berühren von [ ml ] und [ ∅ ] verändert werden. Bei Auswahl Pulverfach wie unter „Zubereitung mit gemahlenem Kaffee“ beschrieben vorgehen.

### Zum Beispiel:

- [ ml ] so oft berühren, bis groß im Display angezeigt wird.
- [ ∅ ] so oft berühren, bis mild im Display angezeigt wird.
- [ start/stop ] berühren, um den Getränkebezug zu starten.

Der Kaffee wird gebrüht und läuft anschließend in die Tasse.

- i** Durch erneutes Berühren von [ start/stop ] kann der Getränkebezug vorzeitig gestoppt werden.

## Zubereitung mit Milch

Dieser Kaffeefullautomat besitzt ein integriertes Milchsystem. Damit können Kaffeegetränke mit Milch oder auch Milchschaum und warme Milch zubereitet werden.



### Verbrennungsgefahr!

Ober- und Unterteil des Milchsystems **4b** werden sehr heiß. Nach Benutzung zuerst abkühlen lassen und erst dann berühren.



### Achtung!

Getrocknete Milchreste sind schwer zu entfernen, deshalb **unbedingt** nach jeder Benutzung reinigen (siehe Kapitel „Milchsystem reinigen“).



Bei der Zubereitung mit Milch kann es zu pfeifenden Geräuschen kommen. Diese sind durch das Milchsystem **4b** technisch bedingt.



Durch erneutes Berühren von [ start/stop ] kann der Getränkebezug vorzeitig gestoppt werden.

Das Gerät muss betriebsbereit sein. Milchschauch und Ansaugrohr müssen angeschlossen sein.

- Das Ansaugrohr **4d** in den Milchbehälter einführen.
- Vorgewärmte Tasse oder Glas unter den Getränkeauslauf stellen.

### Kaffeegetränke mit Milch

- Durch Berühren des entsprechenden Symbols Milchkaffee, Latte Macchiato oder Cappuccino auswählen.

Im Display werden die Getränkebezeichnung und die voreingestellten Werte für Tassengröße und Kaffeestärke angezeigt.



Tassengröße und Kaffeestärke können durch Berühren von [ ml ] und [ ∅ ] verändert werden. Bei Auswahl Pulverfach wie unter „Zubereitung mit gemahlenem Kaffee“ beschrieben vorgehen.

- [ start/stop ] berühren, um den Getränkebezug zu starten.

Zuerst wird Milch bzw. Milchschaum in die Tasse bzw. das Glas ausgegeben. Anschließend wird der Kaffee gebrüht und läuft in die Tasse bzw. das Glas.

Durch einmaliges Berühren von [start/stop] kann der Milchbezug oder Kaffeebezug vorzeitig gestoppt werden; zweimaliges Berühren von [start/stop] stoppt den kompletten Getränkebezug.

### Milchschaum oder warme Milch

- Durch Berühren des entsprechenden Symbols Milchschaum oder Warme Milch auswählen.
  - [start/stop] berühren, um den Getränkebezug zu starten.
- Milchschaum oder warme Milch fließt aus dem Getränkeauslauf.

### Zubereitung mit gemahlenem Kaffee

Dieser Kaffeevollautomat kann auch mit gemahlenem Kaffee (kein löslicher Kaffee) betrieben werden.

 Bei der Zubereitung mit gemahlenem Kaffee ist die Einstellung der Kaffeestärke, der Bezug von zwei Tassen auf einmal und aromaDouble Shot nicht verfügbar.

Das Gerät muss betriebsbereit sein.

- Vorgewärmte Tasse unter den Getränkeauslauf **4** stellen.
- Durch Berühren des entsprechenden Symbols ein Kaffeegetränk oder Kaffee-Milch-Getränk auswählen.
- [∅] so oft berühren, bis Pulverfach im Display angezeigt wird.
- Die Pulverschublade **12** öffnen.
- Maximal 2 gestrichene Pulverlöffel mit Kaffeepulver einfüllen.

 **Achtung!**  
Keine Kaffeebohnen oder löslichen Kaffee einfüllen.

- Die Pulverschublade **12** schließen.
  - [start/stop] berühren, um den Getränkebezug zu starten.
- Der Kaffee wird gebrüht und läuft anschließend in die Tasse.

 Durch erneutes Berühren von [start/stop] kann der Getränkebezug vorzeitig gestoppt werden.

### Heißes Wasser beziehen

Vor dem Bezug von heißem Wasser sollte das Milchsystem gereinigt und der Milchschlauch abgezogen werden (siehe Kapitel „Milchsystem reinigen“). Wird das Milchsystem nicht gereinigt, können geringe Mengen von Milch mit dem Wasser ausgegeben werden.

 **Verbrennungsgefahr!**  
Das Milchsystem **4b** wird sehr heiß. Nach Benutzung zuerst abkühlen lassen und erst dann berühren.

Das Gerät muss betriebsbereit sein.

- Vorgewärmte Tasse unter den Getränkeauslauf **4** stellen.
- Symbol für Heißwasser berühren.
- [start/stop] berühren, um den Getränkebezug zu starten.

 Erscheint die Meldung Bitte Milchschlauch abziehen, wie folgt vorgehen:

- Den Milchschlauch **4c** abziehen und [start/stop] erneut berühren.

Heißes Wasser fließt aus dem Auslauf **4**.

 Durch erneutes Berühren von [start/stop] kann der Getränkebezug vorzeitig gestoppt werden.



## Mahlgrad einstellen

Mit dem Drehwähler **11** für Mahlgradeinstellung kann die gewünschte Feinheit des Kaffeepulvers eingestellt werden.

**i** **Achtung!**  
Den Mahlgrad nur bei laufendem Mahlwerk verstellen! Das Gerät kann sonst beschädigt werden.

**!** **Verletzungsgefahr!**  
Nicht in das Mahlwerk greifen.

- Bei laufendem Mahlwerk den Drehwähler **11** zwischen feinem Kaffeepulver (**a**: Drehen gegen den Uhrzeigersinn) und gröberem Kaffeepulver (**b**: Drehen im Uhrzeigersinn) einstellen.

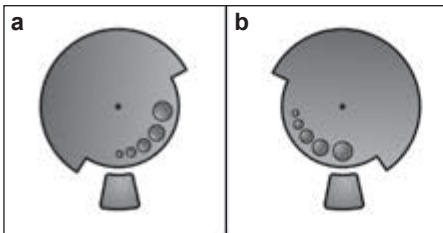

**i** Die neue Einstellung macht sich erst ab der zweiten Tasse Kaffee bemerkbar.

**i** Bei dunkel gerösteten Bohnen einen feineren, bei helleren Bohnen einen gröbereren Mahlgrad einstellen.

## Menü

Das Menü dient dazu, Einstellungen individuell zu ändern, Informationen abzurufen oder Vorgänge zu starten.

- Durch Berühren von [menu] das Menü öffnen.

Im Display erscheinen die verschiedenen Einstellungsmöglichkeiten, die Navigationssymbole leuchten auf. Die aktuelle Einstellung ist im Display gekennzeichnet.

### Navigation im Menü:

[↘] = nach unten navigieren

[ok✓] = bestätigen / speichern

[↶] = zurückgehen

[menu] = Menü öffnen / Menü verlassen

**i** Durch Berühren von [↘] werden jeweils Einstell- oder Auswahlmöglichkeiten in wiederkehrender Reihenfolge angezeigt. Nach Erreichen des untersten Menüpunktes erscheint wieder der oberste Menüpunkt.

### Zum Beispiel:





Kaffeetemperatur max. einstellen:

- [menu] berühren. Das Menü wird geöffnet.
- [↘] so oft berühren, bis Kaffeetemperatur im Display angezeigt wird.
- [ok✓] berühren, es erscheint z.B. hoch
- [↘] so oft berühren, bis max. im Display angezeigt wird.
- [ok✓] berühren, um zu speichern. Im Display erscheint die Bestätigung.
- Der Menüpunkt Kaffeetemperatur erscheint.
- [↶] berühren, um das Menü zu verlassen.

**Folgende Einstellungen können vorgenommen werden:**



Tassengröße einstellen

Einstellung der Füllmenge für jedes Getränk und für jede Tassengröße. Die vom Werk voreingestellte Füllmenge kann in mehreren Stufen angepasst werden.

- Mit [  ] das Getränk auswählen und mit [ok  ] bestätigen.
- Mit [  ] die gewünschte Füllmenge auswählen und mit [ok  ] bestätigen. Die Einstellung ist gespeichert.



Sprachen

Einstellung der Sprache, in der die Displaytexte angezeigt werden.

- Mit [  ] die gewünschte Sprache auswählen und mit [ok  ] bestätigen.

Wasserhärte

Einstellung auf die örtliche Wasserhärte. Es kann Stufe 1, 2, 3, 4 oder Enthärtungsanlage ausgewählt werden. Die voreingestellte Wasserhärte ist Stufe 4.

- Mit [  ] die gewünschte Wasserhärte auswählen und mit [ok  ] bestätigen.

 Die richtige Einstellung der Wasserhärte ist wichtig, damit das Gerät rechtzeitig anzeigt, wenn es entkalkt werden muss.

Die Wasserhärte kann mit dem beiliegenden Teststreifen festgestellt oder bei der örtlichen Wasserversorgung nachgefragt werden. Ist im Haus eine Wasserenthärtungsanlage installiert, bitte Enthärtungsanlage einstellen.

- Den Teststreifen kurz in das Wasser tauchen und nach 1 Minute das Ergebnis ablesen.



Stufe	Wasserhärtegrad	
	Deutsch (°dH)	Französisch (°fH)
1	1-7	1-13
2	8-14	14-25
3	15-21	26-38
4	22-30	39-54

Selbstabschaltung

Einstellung der Zeitspanne, nach der das Gerät nach der letzten Getränkezubereitung automatisch ausschaltet.

Es können Werte von 15 Minuten bis zu 8 Stunden ausgewählt werden.



Die voreingestellte Zeit ist 30 Minuten.

- Mit [  ] die gewünschte Zeitspanne auswählen und mit [ok  ] bestätigen.

Kaffeetemperatur

Einstellung der Temperatur für Kaffegetränke und Heißwasser.

Es kann normal, hoch, oder max. ausgewählt werden. Die Einstellung ist für alle Zubereitungsarten wirksam.

- Mit [  ] die gewünschte Temperaturstufe auswählen und mit [ok  ] bestätigen.

Wasserfilter

Einstellung, ob ein Wasserfilter aktiviert werden soll oder kein Wasserfilter verwendet wird.

Es kann Neuen Filter aktivieren oder Kein Filter eingesetzt ausgewählt werden.

 Ein Wasserfilter kann Kalkablagerungen vermindern.

Wasserfilter sind über den Handel oder den Kundendienst erhältlich (siehe Kapitel „Zubehör“).

 **Wichtig:** Bevor ein neuer Wasserfilter verwendet werden kann, muss dieser gespült werden.

- Dazu Wasserfilter mit Hilfe des Pulverlöffels **8** in den Wassertank **5** fest eindrücken.
  - Wassertank bis zur Markierung „max“ mit Wasser füllen.
  - Milchschauch **4c** mit dem Milchsystem **4b** und dem Ansaugrohr **4d** verbinden.
  - Das Ende des Ansaugrohrs **4d** in das Tropfblech **17b** einstecken.
  - [menu] berühren und mit [↘] Wasserfilter auswählen.
  - [ok✓] berühren und mit [↘] Neuen Filter aktivieren auswählen.
  - Tropfschale entleeren und wieder einsetzen.
  - Mit [ok✓] bestätigen.
- Wasser fließt nun durch den Filter um ihn zu spülen.
- Anschließend die Tropfschale entleeren und wieder einsetzen.

Das Gerät ist wieder betriebsbereit.

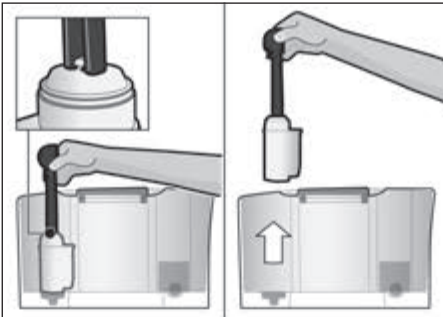

- i** Durch das Spülen des Filters ist gleichzeitig die Einstellung für die Anzeige „Bitte Wasserfilter wechseln“ aktiviert worden. Nach dieser Anzeige oder spätestens nach 2 Monaten ist die Wirkung des Filters erschöpft. Er ist aus hygienischen Gründen, und damit das Gerät nicht verkalkt (Gerät kann Schaden nehmen), auszutauschen.

Wird kein neuer Filter eingesetzt, die Einstellung Kein Filter eingesetzt auswählen und mit [ok✓] bestätigen.

- i** Wird das Gerät längere Zeit nicht benutzt (z. B. Urlaub), sollte der eingesetzte Filter vor dem Gebrauch des Gerätes gespült werden. Dazu einfach eine Tasse Heißwasser beziehen.

Reinigung und Pflege

Starten spezieller Service-Programme.

Es kann Milchsystem reinigen, Entkalken, Reinigen oder calc'nClean ausgewählt werden.

- Mit [↘] das gewünschte Programm auswählen und mit [ok✓] bestätigen.
- [start/stop] berühren, um das Programm zu starten.

- i** **Wichtig:** Unbedingt das Kapitel „Service-Programme“ beachten.

Info Service-Programme (abhängig vom Gerättyp)

Anzeige, wieviele Getränke noch bezogen werden können, bevor ein Service-Programm durchgeführt werden muss.

- Mit [↘] Reinigen in --- ☐ oder Entkalken in --- ☐ anzeigen lassen.
- Mit [↵] die Anzeige verlassen.

- i** Der Zähler läuft technisch bedingt nicht „auf die Tasse genau“.

Frostschutz

Serviceprogramm, um Schäden durch Frosteinwirkung bei Transport und Lagerung zu vermeiden. Das Gerät wird dabei vollständig entleert.

- i** Das Gerät muss betriebsbereit sein und der Wassertank **5** gefüllt sein.

- [start/stop] berühren, um das Programm zu starten.
- Wassertank entnehmen, das Gerät entleert automatisch das Leitungssystem und schaltet sich aus.
- Den Wassertank **5** und die Tropfschale **17** entleeren.

## de Pflege und tägliche Reinigung

### Tastentöne

Ein- oder Ausschalten der Töne beim Berühren des Bedienfeldes.

- Mit [ok✓] die Auswahl bestätigen.
- Mit [↘] Tastentöne ein oder Tastentöne aus auswählen und mit [ok✓] bestätigen.

### Info Getränkebezüge

(abhängig vom Gerättyp)

Anzeige, welche Menge an Getränken seit der Inbetriebnahme zubereitet wurden.

- Mit [↵] die Anzeige verlassen.

### Werkseinstellungen

Zurücksetzen aller eigenen Einstellungen auf den Auslieferungszustand.

- [start/stop] berühren, um alle eigenen Einstellungen zu löschen.

---

## Pflege und tägliche Reinigung



### Stromschlaggefahr!

Vor der Reinigung den Netzstecker ziehen. Das Gerät niemals in Wasser tauchen. Keinen Dampfreiniger benutzen.

- Das Gehäuse mit einem weichen, feuchten Tuch abwischen.
- Das Bedienfeld mit einem Mikrofasertuch reinigen.
- Keine alkohol- oder spiritushaltigen Reinigungsmittel verwenden.
- Keine scheuernden Tücher oder Reinigungsmittel verwenden.

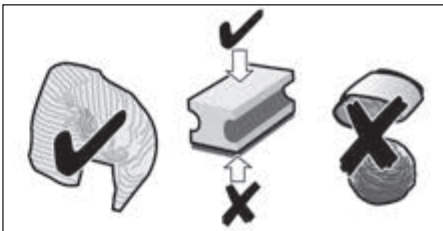

- Rückstände von Kalk, Kaffee, Milch, Reinigungs- und Entkalkungslösung immer sofort entfernen. Unter solchen Rückständen kann sich Korrosion bilden.

- Neue Schwammputztücher können mit Salzen behaftet sein. Salze können Flugrost am Edelstahl verursachen, deshalb die Tücher vor Benutzung unbedingt gründlich auswaschen.
- Tropfschale **17** mit Kaffeesatzbehälter **17c** nach vorne herausziehen. Blende **17a** und Tropfblech **17b** abnehmen. Tropfschale und Kaffeesatzbehälter entleeren und reinigen.
- Den Innenraum des Geräts (Aufnahme Schalen) und die Pulverschublade (nicht entnehmbar) auswischen.



Die folgenden Bauteile **nicht in den Geschirrspüler geben**:

Blende der Tropfschale **17a**, Abdeckung **4a**, Brüheinheit **14**, Wassertank **5**, Aromadeckel **10** und Milchbehälter **20**.



Die folgenden Bauteile sind für den Geschirrspüler geeignet:

Tropfschale **17**, Tropfblech **17b**, Kaffeesatzbehälter **17c**, Pulverlöffel **8**, Ober- und Unterteil des Milchsystems **4b** und Einzelteile Milchbehälter-Deckel.



**Wichtig:** Tropfschale **17** und Kaffeesatzbehälter **17c** sollten täglich geleert und gereinigt werden, um Ablagerungen zu vermeiden.



Wenn das Gerät im kalten Zustand eingeschaltet oder nach Bezug von Kaffee ausgeschaltet wird, spült das Gerät automatisch. Das System reinigt sich somit selbst.



**Wichtig:** Sollte das Gerät längere Zeit (z. B. Urlaub) nicht benutzt werden, das komplette Gerät einschließlich Milchsistem **4b** und Brüheinheit **14** gründlich reinigen.

## Milchsystem reinigen



Nach jeder Zubereitung mit Milch das Milchsystem **4b** unbedingt reinigen!

Das Milchsystem **4b** kann automatisch mit dem Programm [milk clean] oder manuell gereinigt werden.

### Automatisch reinigen:

- Zuerst [milk clean] und anschließend [start/stop] berühren.
- Ein leeres Glas unter den Getränkeauslauf **4** stellen und das Ende des Ansaugrohrs **4d** in das Glas geben.
- [start/stop] berühren um das Programm zu starten.

Das Milchsystem **4b** reinigt sich nun automatisch.

- Anschließend das Glas entleeren und das Ansaugrohr **4d** reinigen.

### Manuell reinigen:



#### Verbrennungsgefahr!

Das Milchsystem **4b** wird sehr heiß. Nach Benutzung zuerst abkühlen lassen und erst dann berühren.

Milchsystem **4b** zum Reinigen zerlegen:

- Getränkeauslauf **4** ganz nach unten schieben.
- Die Abdeckung **4a** nach vorne entfernen und den Milchschauch abziehen.



- Das Milchsystem **4b** gerade nach vorne herausziehen.

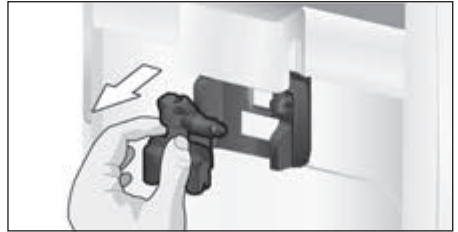

- Ober- und Unterteil des Milchsystems **4b** zerlegen.

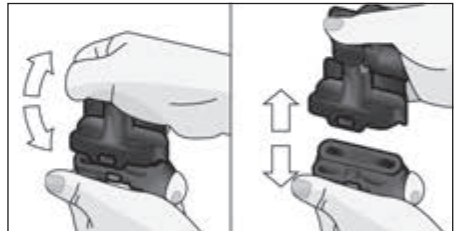

- Milchschauch und Ansaugrohr trennen.
- Die Einzelteile mit Spüllauge und einem weichem Tuch reinigen.
- Alle Teile mit klarem Wasser spülen und abtrocknen.

**i** Ober- und Unterteil des Milchsystems **4b** sowie Milchschauch **4c** und Ansaugrohr **4d** können auch in den Geschirrspüler gegeben werden.

- Die Einzelteile wieder zusammensetzen.



- Milchsystem **4b** wieder gerade von vorne in das Gerät einsetzen.
- Abdeckung **4a** wieder aufsetzen.

## Brüheinheit reinigen (Bild G)

**i** Siehe auch Kurzanleitung im Aufbewahrungsfach **16**.

Zusätzlich zum automatischen Reinigungsprogramm sollte die Brüheinheit **14** regelmäßig zum Reinigen entnommen werden.

- Mit dem Netzschalter **1** ① komplett ausschalten.
- Die Tür **13** zur Brüheinheit öffnen.
- Die rote Verriegelung **14a** an der Brüheinheit **14** ganz nach links schieben.
- Den Auswurfhebel **15** ganz nach unten drücken. Die Brüheinheit wird gelöst.
- Die Brüheinheit **14** an den Griffmulden fassen und vorsichtig herausziehen.

**i** **Wichtig:** Ohne Spülmittel reinigen und nicht in den Geschirrspüler geben.

- Die Abdeckung **14b** der Brüheinheit abnehmen und die Brüheinheit **14** unter fließendem Wasser gründlich reinigen.

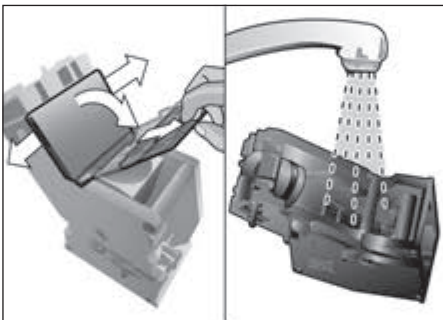

- Das Sieb der Brüheinheit unter dem Wasserstrahl gründlich reinigen.



- Den Geräteinnenraum mit einem feuchten Tuch gründlich reinigen, eventuell vorhandene Kaffeesterne entfernen.
- Brüheinheit **14** und Geräte-Innenraum trocknen lassen.
- Die Abdeckung **14b** wieder auf die Brüheinheit setzen und die Brüheinheit **14** bis zum Anschlag in das Gerät schieben.
- Den Auswurfhebel **15** ganz nach oben drücken.
- Die rote Verriegelung **14a** ganz nach rechts schieben und die Tür **13** schließen.

## Service-Programme

**i** Siehe auch Kurzanleitung im Aufbewahrungsfach **16**.

In gewissen Zeitabständen erscheint nach Vorankündigung im Display **3** entweder Entkalken notwendig oder Reinigen notwendig oder calc'nClean notwendig.

Das Gerät sollte unverzüglich mit dem entsprechenden Programm gereinigt oder entkalkt werden. Wahlweise können die Vorgänge Entkalken und Reinigen durch die Funktion calc'nClean zusammengefasst werden (siehe Kapitel „calc'nClean“). Erfolgt das Service-Programm nicht nach Anweisung, kann das Gerät beschädigt werden.

**i** **Wichtig:** Wird das Gerät nicht rechtzeitig entkalkt, erscheint Entkalken überfällig. Gerät wird demnächst gesperrt --> 3 Sek. menu drücken. Den Entkalkungsvorgang nach Anweisung sofort durchführen. Ist das Gerät gesperrt, kann es erst wieder nach erfolgtem Entkalkungsvorgang bedient werden.

**Achtung!**

Bei jedem Service-Programm Entkalkungs- und Reinigungsmittel nach Anleitung benutzen. Das Service-Programm keinesfalls unterbrechen!

Flüssigkeiten nicht trinken!

Niemals Essig, Mittel auf Essigbasis, Zitronensäure oder Mittel auf Zitronensäurebasis verwenden!





Keinesfalls Entkalkungstabletten oder andere Entkalkungsmittel in die Pulverschublade **12** einfüllen!

Vor Start des jeweiligen Service-Programms (Entkalken, Reinigen oder calc'nClean) die Brüheinheit entnehmen, nach Anweisung reinigen und wieder einsetzen.

**Speziell entwickelte und geeignete Entkalkungs- und Reinigungstabletten sind über den Handel, sowie den Kundendienst erhältlich (siehe Kapitel „Zubehör“).**

**Milchsystem reinigen**

Dauer: ca. 1 Minute.

- Mit [ menu ] das Menü öffnen.
- Mit [  ] Reinigung und Pflege auswählen und mit [ ok  ] bestätigen.
- Mit [  ] Milchsystem reinigen auswählen und mit [ ok  ] bestätigen.
- [ start/stop ] berühren, um das Programm zu starten.



Das Milchsystem kann auch direkt durch Berühren von [ milk clean ] gereinigt werden.

Das Display **3** führt durch das Programm:

- Ein leeres Glas unter den Getränkeauslauf **4** stellen und das Ende des Ansaugrohrs **4d** in das Glas geben.
- [ start/stop ] berühren. Das Milchsystem reinigt sich nun automatisch.
- Anschließend das Glas entleeren und das Ansaugrohr **4d** reinigen.

Zusätzlich das Milchsystem regelmäßig gründlich manuell reinigen (Geschirrspüler oder per Hand).





**Entkalken**

Dauer: ca. 30 Minuten.

Die Zeile unten im Display zeigt an, wie weit der Ablauf fortgeschritten ist.



Ist ein Wasserfilter in den Wassertank **5** eingesetzt, diesen unbedingt vor dem Start des Service-Programms entfernen.

- Mit [ menu ] das Menü öffnen.
- Mit [  ] Reinigung und Pflege auswählen und mit [ ok  ] bestätigen.
- Mit [  ] Entkalken auswählen und mit [ ok  ] bestätigen.
- [ start/stop ] berühren, um das Programm zu starten.

Das Display **3** führt durch das Programm:

- Tropfschale **17** leeren und wieder einsetzen.



Es erscheint die Aufforderung Ggf. Wasserfilter entfernen ⇒ start.

- Filter entfernen und erneut [ start/stop ] berühren.
- Lauwarmes Wasser in den leeren Wassertank **5** bis zur Markierung „**0,5l**“ einfüllen und 1 Siemens Entkalkungstablette TZ80002 darin auflösen.
- [ start/stop ] berühren.
- Einen Behälter mit 0,5l Fassungsvermögen unter den Getränkeauslauf **4** stellen.
- Das Ende des Ansaugrohrs **4d** in den Behälter geben.
- [ start/stop ] berühren.

Das Entkalkungsprogramm läuft jetzt ca. 20 Minuten.



Ist zu wenig Entkalkungslösung im Wassertank **5**, erscheint die Aufforderung Entkalker nachfüllen ⇒ start.



## de Service-Programme

- Entkalkungslösung nachfüllen und erneut [start/stop] berühren.
  - Den Wassertank **5** spülen und frisches Wasser bis zur Markierung „**max**“ einfüllen.
  - Wenn ein Filter verwendet wird, diesen jetzt wieder einsetzen.
  - [start/stop] berühren.
- Das Entkalkungsprogramm läuft jetzt ca. 1 Minute und spült das Gerät.
- Tropfschale **17** leeren und wieder einsetzen.



**Wichtig:** Das Gerät mit einem weichen, feuchten Tuch abwischen um Rückstände der Entkalkungslösung sofort zu entfernen. Unter solchen Rückständen kann sich Korrosion bilden. Neue Schwammputztücher können mit Salzen behaftet sein. Salze können Flugrost am Edelstahl verursachen, deshalb die Tücher vor Benutzung unbedingt gründlich auswaschen. Das Ansaugrohr **4d** des Getränkeauslaufs gründlich reinigen.

- Wenn ein Filter verwendet wird, diesen jetzt wieder einsetzen.

## Reinigen

Dauer: ca. 9 Minuten.

Die Zeile unten im Display zeigt an, wie weit der Ablauf fortgeschritten ist.

- Mit [menu] das Menü öffnen.
- Mit [↘] Reinigung und Pflege auswählen und mit [ok✓] bestätigen.
- Mit [↘] Reinigen auswählen und mit [ok✓] bestätigen.
- [start/stop] berühren, um das Programm zu starten.

Das Display **3** führt durch das Programm:

- Tropfschale **17** leeren und wieder einsetzen.
- Die Pulverschublade **12** öffnen.

- Eine Siemens Reinigungstablette einwerfen und die Schublade **12** schließen.
  - [start/stop] berühren.
- Das Reinigungsprogramm läuft jetzt ca. 7 Minuten.
- Tropfschale **17** leeren und wieder einsetzen.

Das Gerät ist fertig gereinigt und wieder betriebsbereit.

## calc'nClean

Dauer: ca. 43 Minuten.

calc'nClean kombiniert die Einzelfunktionen Entkalken und Reinigen. Liegt die Fälligkeit der beiden Programme nah beieinander, schlägt der Kaffeevollautomat automatisch dieses Serviceprogramm vor.

Die Zeile unten im Display zeigt an, wie weit der Ablauf fortgeschritten ist.



Ist ein Wasserfilter in den Wassertank **5** eingesetzt, diesen unbedingt vor dem Start des Service-Programms entfernen.

- Mit [menu] das Menü öffnen.
- Mit [↘] Reinigung und Pflege auswählen und mit [ok✓] bestätigen.
- Mit [↘] calc'nClean auswählen und mit [ok✓] bestätigen.
- [start/stop] berühren, um das Programm zu starten.

Das Display **3** führt durch das Programm:

- Tropfschale **17** leeren und wieder einsetzen.
- Die Pulverschublade **12** öffnen.
- Eine Siemens Reinigungstablette in die Schublade **12** einwerfen und schließen.
- [start/stop] berühren.



Es erscheint die Aufforderung Ggf. Wasserfilter entfernen →start.

- Filter entfernen und erneut [start/stop] berühren.



- Lauwarmes Wasser in den leeren Wassertank **5** bis zur Markierung „**0,5l**“ einfüllen und 1 Siemens Entkalkungstablette TZ80002 darin auflösen.
  - [start/stop] berühren.
  - Einen Behälter mit mind. 1 l Fassungsvermögen unter den Getränkeauslauf **4** stellen.
  - Das Ende des Ansaugrohrs **4d** in den Behälter geben.
  - [start/stop] berühren.
- Das Entkalkungsprogramm läuft jetzt ca. 28 Minuten.

**i** Ist zu wenig Entkalkungslösung im Wassertank **5**, erscheint die Aufforderung Entkalker nachfüllen →start.

- Entkalkungslösung nachfüllen und erneut [start/stop] berühren.
  - Den Wassertank **5** spülen und frisches Wasser bis zur Markierung „**max**“ einfüllen.
  - Wenn ein Filter verwendet wird, diesen jetzt wieder einsetzen.
  - [start/stop] berühren.
- Das Entkalkungsprogramm läuft jetzt noch ca. 1 Minute und anschließend das Reinigungsprogramm ca. 7 Minuten und spült das Gerät.
- Tropfschale **17** leeren und wieder einsetzen.

**i** **Wichtig:** Das Gerät mit einem weichen, feuchten Tuch abwischen um Rückstände der Entkalkungslösung sofort zu entfernen. Unter solchen Rückständen kann sich Korrosion bilden. Neue Schwammputztücher können mit Salzen behaftet sein. Salze können Flugrost am Edelstahl verursachen, deshalb die Tücher vor Benutzung unbedingt gründlich auswaschen. Das Ansaugrohr **4d** des Getränkeauslaufs gründlich reinigen.

Das Gerät ist fertig entkalkt und wieder betriebsbereit.

**i** **Wichtig:** Wurde eines der Service-Programme z. B. durch Stromausfall unterbrochen, wie folgt vorgehen:

- Den Wassertank **5** spülen und frisches Wasser bis zur Markierung „**max**“ einfüllen.
  - [start/stop] berühren.
- Das Gerät wird aus Sicherheitsgründen ca. 2 Minuten lang durchgespült.
- Tropfschale **17** leeren und wieder einsetzen.

Das abgebrochene Service-Programm muss erneut gestartet werden.

---

## Tipps zum Energiesparen

- Wird der Kaffeevollautomat nicht benutzt, das Gerät mit dem Netzschalter **1**  auf der Vorderseite des Geräts ausschalten.
- Im Menü unter Selbstabschaltung die automatische Abschaltung auf 15 Minuten einstellen.
- Kaffee- oder Milchschaumbezug nach Möglichkeit nicht unterbrechen. Vorzeitiger Abbruch führt zu erhöhtem Energieverbrauch und zu einer schnelleren Füllung der Tropfschale.
- Das Gerät regelmäßig entkalken, um Kalkablagerungen zu vermeiden. Kalkrückstände führen zu einem höheren Energieverbrauch.

---

## Frostschutz

**i** **Achtung!** Um Schäden durch Frosteinwirkung bei Transport und Lagerung zu vermeiden, muss das Gerät vorher vollständig entleert werden.

Siehe Kapitel „Menü – Frostschutz“.

## Aufbewahrung Zubehör

Der Kaffeevollautomat hat spezielle Fächer, um Pulverlöffel und Kurzanleitung am Gerät zu verstauen.

- Um den Pulverlöffel **8** aufzubewahren, den Wassertank **5** abnehmen und den Pulverlöffel in die vorgeformte Vertiefung **7** einsetzen.
- Um die Kurzanleitung aufzubewahren, die Tür zur Brüheinheit **13** öffnen und die Kurzanleitung in das dafür vorgesehene Fach **16** einstecken.

## Zubehör

Folgendes Zubehör ist über den Handel und Kundendienst erhältlich:

Zubehör	Bestellnummer Handel/ Kundendienst
Reinigungstabletten	TZ80001/00311807
Entkalkungstabletten	TZ80002/00576693
Wasserfilter	TZ70003/00575491
Pflegeset	TZ80004/00576330
Milchbehälter mit „freshLock“ Deckel	TZ80009N/00576166

## Entsorgung



Entsorgen Sie die Verpackung umweltgerecht. Dieses Gerät ist entsprechend der europäischen Richtlinie 2012/19/EU über Elektro- und Elektronikaltgeräte (waste electrical and electronic equipment – WEEE) gekennzeichnet. Die Richtlinie gibt den Rahmen für eine EU-weit gültige Rücknahme und Verwertung der Altgeräte vor. Über aktuelle Entsorgungswege bitte beim Fachhändler informieren.

## Garantiebedingungen

Für dieses Gerät gelten die von unserer jeweils zuständigen Landesvertretung herausgegebenen Garantiebedingungen des Landes, in dem das Gerät gekauft wurde. Sie können die Garantiebedingungen jederzeit über Ihren Fachhändler, bei dem Sie das Gerät gekauft haben, oder direkt bei unserer Landesvertretung anfordern. Die Garantiebedingungen für Deutschland und die Adressen finden Sie auf den letzten vier Seiten dieses Heftes. Darüber hinaus sind die Garantiebedingungen auch im Internet unter der benannten Webadresse hinterlegt. Für die Inanspruchnahme von Garantieleistungen ist in jedem Fall die Vorlage des Kaufbeleges erforderlich.

Änderungen vorbehalten.

## Einfache Probleme selbst beheben

Problem	Ursache	Abhilfe
Stark schwankende Kaffee- bzw. Milchschaumqualität.	Das Gerät ist verkalkt.	Das Gerät nach Anleitung entkalken.
Kein Heißwasserbezug möglich.	Das Milchsystem oder die Aufnahme des Milchsystems ist verschmutzt.	Das Milchsystem oder die Aufnahme reinigen (siehe Kapitel „Milchsystem reinigen“).
Zu wenig oder kein Milchschaum oder das Milchsystem saugt keine Milch an.	Das Milchsystem oder die Aufnahme des Milchsystems ist verschmutzt.	Das Milchsystem oder die Aufnahme reinigen (siehe Kapitel „Milchsystem reinigen“).
	Ungeeignete Milch.	Keine bereits aufgekochte Milch verwenden. Kalte Milch mit einem Fettgehalt von mindestens 1,5% verwenden.
	Das Milchsystem ist nicht richtig zusammengesetzt.	Ober- und Unterteil befeuchten und zusammensetzen.
Die persönlich eingestellte Füllmenge wird nicht erreicht, der Kaffee läuft nur tropfenweise oder es fließt kein Kaffee mehr.	Das Gerät ist verkalkt.	Das Gerät nach Anleitung entkalken.
	Der Mahlgrad ist zu fein. Der Pulverkaffee ist zu fein.	Den Mahlgrad gröber stellen. Gröberes Kaffeepulver verwenden.
Kaffee hat keine „Crema“.	Das Gerät ist stark verkalkt.	Das Gerät nach Anleitung entkalken.
	Ungeeignete Kaffeesorte.	Kaffeesorte mit höherem Anteil an Robusta-Bohnen verwenden.
	Die Bohnen sind nicht mehr röstfrisch.	Frische Bohnen verwenden.
Der Kaffee ist zu „sauer“.	Der Mahlgrad ist nicht auf die Kaffeebohnen abgestimmt.	Mahlgrad feiner stellen.
	Der Mahlgrad ist zu grob eingestellt oder das Kaffeepulver ist zu grob.	Mahlgrad feiner stellen oder feineres Kaffeepulver verwenden.
Der Kaffee ist zu „bitter“.	Ungeeignete Kaffeesorte.	Dunklere Röstung verwenden.
	Der Mahlgrad ist zu fein eingestellt oder das Kaffeepulver ist zu fein.	Mahlgrad gröber stellen oder gröberes Kaffeepulver verwenden.
	Ungeeignete Kaffeesorte.	Kaffeesorte wechseln.
<b>Können Probleme nicht behoben werden, unbedingt die Hotline anrufen! Die Telefonnummern befinden sich auf den letzten Seiten der Anleitung.</b>		

<b>Problem</b>	<b>Ursache</b>	<b>Abhilfe</b>
Der Kaffee schmeckt „verbrannt“.	Zu hohe Brühtemperatur	Temperatur reduzieren, siehe Kapitel „Menü – Kaffeetemperatur“.
	Der Mahlgrad ist zu fein eingestellt oder das Kaffeepulver ist zu fein.	Mahlgrad gröber stellen oder gröberes Kaffeepulver verwenden.
	Ungeeignete Kaffeesorte.	Kaffeesorte wechseln.
Der Wasserfilter hält nicht im Wassertank.	Der Wasserfilter ist nicht richtig befestigt.	Wasserfilter gerade und fest in den Tankanschluss drücken.
Der Kaffeesatz ist nicht kompakt und zu nass.	Der Mahlgrad ist zu fein oder zu grob eingestellt oder es wird zu wenig Kaffeepulver verwendet.	Mahlgrad gröber oder feiner stellen oder 2 gestrichene Messlöffel Kaffeepulver verwenden.
Tropfwasser auf innerem Geräteboden bei entnommener Tropfschale.	Tropfschale zu früh entnommen.	Tropfschale erst einige Sekunden nach dem letzten Getränkebezug entnehmen.
Displayanzeige Bitte Bohnenbehälter füllen trotz gefülltem Bohnenbehälter oder Mahlwerk mahlt keine Kaffeebohnen.	Bohnen fallen nicht ins Mahlwerk (zu ölige Bohnen).	Leicht an den Bohnenbehälter klopfen. Eventuell Kaffeesorte wechseln. Bei geleertem Bohnenbehälter diesen mit einem trockenen Tuch auswischen.
Displayanzeige Tropfschale leeren trotz leerer Tropfschale.	Bei ausgeschaltetem Gerät wird das Entleeren nicht erkannt.	Bei eingeschaltetem Gerät Tropfschale entnehmen und wieder einsetzen.
	Die Tropfschale ist verschmutzt.	Tropfschale gründlich reinigen.
Displayanzeige Wasser ohne Kohlensäure einfüllen oder Filter wechseln	Wassertank falsch eingesetzt.	Wassertank richtig einsetzen.
	Kohlensäurehaltiges Wasser im Wassertank.	Wassertank mit frischem Leitungswasser füllen.
	Schwimmer im Wassertank hängt fest.	Tank entnehmen und gründlich reinigen.
	Neuer Wasserfilter nicht nach Anleitung gespült.	Wasserfilter nach Anleitung spülen und in Betrieb nehmen.
	Im Wasserfilter ist Luft.	Wasserfilter so lange in Wasser tauchen bis keine Luftblasen mehr entweichen, Filter wieder einsetzen.
	Wasserfilter alt.	Neuen Wasserfilter einsetzen.
<b>Können Probleme nicht behoben werden, unbedingt die Hotline anrufen! Die Telefonnummern befinden sich auf den letzten Seiten der Anleitung.</b>		

<b>Problem</b>	<b>Ursache</b>	<b>Abhilfe</b>
Displayanzeige Bitte Brüheinheit reinigen und wieder einsetzen	Verschmutzte Brüheinheit.	Brüheinheit reinigen.
	Zuviel Pulverkaffee in der Brüheinheit.	Brüheinheit reinigen. Maximal 2 gestrichene Pulverlöffel mit Kaffeepulver einfüllen.
	Der Mechanismus der Brüheinheit ist schwergängig.	Brüheinheit reinigen (siehe Kapitel „Pflege und tägliche Reinigung“).
Displayanzeige Bitte Gerät neu starten	Verschmutzte Brüheinheit.	Brüheinheit reinigen.
Displayanzeige Gerät nicht ausreichend entkalkt. Vorgang wiederholen	Falscher oder zu wenig Entkalker oder Gerät zuvor übermäßig verkalkt.	Entkalkungs-Programm erneut durchführen
Displayanzeige Gerät abkühlen lassen	Gerät ist zu heiß.	Gerät 30 Minuten ausschalten.
Displayanzeige Störung Bitte Hotline anrufen	Im Gerät ist ein Fehler.	Bitte die Hotline anrufen.
<b>Können Probleme nicht behoben werden, unbedingt die Hotline anrufen! Die Telefonnummern befinden sich auf den letzten Seiten der Anleitung.</b>		

## Technische Daten

Elektrischer Anschluss (Spannung – Frequenz)	220–240 V – 50/60 Hz
Leistung der Heizung	1500 W
Maximaler Pumpendruck, statisch	19 bar
Maximales Fassungsvermögen Wassertank (ohne Filter)	1,7l
Maximales Fassungsvermögen Bohnenbehälter	~300g
Länge der Zuleitung	100 cm
Abmessungen (H x B x T)	385 x 301 x 458 mm
Gewicht, ungefüllt	10–12 kg
Art des Mahlwerks	Keramik

Dear Coffee Connoisseur,  
 Congratulations on purchasing this fully  
 automatic coffee machine from Siemens.

This instruction manual describes a number  
 of versions of the appliance with minor  
 differences.

Please also take note of the enclosed Quick  
 reference guide, which you can then keep  
 in the specially provided compartment **16**  
 until you need it again.

### **How to use these instructions:**

You can open up the front cover of this  
 instruction manual to see illustrations of the  
 appliance with each part numbered. These  
 numbers will be referred to throughout  
 the text.

Example: brewing unit **14**

These instructions also show display texts  
 and symbols in a special way so that you  
 can clearly see where we refer to texts  
 displayed by the appliance or symbols that  
 are marked on it.

Example of display texts: Espresso

Example of control elements: [start/stop]

---

## **Contents**

<b>Intended use .....</b>	<b>27</b>
<b>Important safety information .....</b>	<b>27</b>
<b>Included in delivery .....</b>	<b>29</b>
<b>Overview .....</b>	<b>29</b>
<b>Overview of control elements .....</b>	<b>30</b>
<b>Display .....</b>	<b>31</b>
<b>Initial use .....</b>	<b>32</b>
<b>Childproof lock .....</b>	<b>33</b>
<b>Preparing drinks .....</b>	<b>33</b>
Preparing coffee drinks .....	35
Preparation using milk .....	35
Preparation using ground coffee .....	36
Dispensing hot water .....	36
Adjusting the grind setting .....	36
<b>Menu .....</b>	<b>37</b>
<b>Care and daily cleaning .....</b>	<b>39</b>
Cleaning the milk system .....	40
Cleaning the brewing unit (Figure G) .....	41
<b>Service programmes .....</b>	<b>42</b>
Cleaning the milk system .....	42
Descaling .....	43
Cleaning .....	43
calc'nClean .....	44
<b>Tips on energy saving .....</b>	<b>45</b>
<b>Frost protection .....</b>	<b>45</b>
<b>Storing accessories .....</b>	<b>45</b>
<b>Accessories .....</b>	<b>45</b>
<b>Disposal .....</b>	<b>45</b>
<b>Guarantee .....</b>	<b>45</b>
<b>Simple troubleshooting .....</b>	<b>46</b>
<b>Technical specifications .....</b>	<b>48</b>

---

## Intended use

This appliance is designed for processing normal household quantities in the home or similar quantities in non-industrial applications. Non-industrial applications include e.g. use in canteens in shops, offices, agricultural and other commercial businesses, as well as use by guests in boarding houses, small hotels and similar dwellings.

Only use the appliance indoors at room temperature and up to 2000 m above sea level.

---

## Important safety information

Please read and follow the operating instructions carefully and keep them for later reference! Enclose these instructions when you give this appliance to someone else.

This appliance may be used by children aged 8 years and older and by persons with reduced physical, sensory or mental capabilities or who lack experience and / or knowledge if they are supervised or have been given instruction in the safe use of the appliance and have understood the dangers involved.

Keep children under 8 years of age away from the appliance and the power cord and do not allow them to use the appliance. Children must not play with the appliance. Cleaning and user maintenance may not be carried out by children, unless they are aged 8 years or older and are supervised.

## **⚠ Warning**

### **Risk of electric shock!**

- The appliance may only be connected to a power supply with alternating current via a correctly installed socket with earthing. Ensure that the protective conductor system of the domestic supply has been correctly installed.
- Connect and operate the appliance only in accordance with the specifications on the rating plate.
- Do not use the appliance if the power cord and/or appliance are damaged.
- Only our customer service may repair the appliance, e.g. by replacing a damaged power cord, in order to avoid hazards.
- Never immerse the appliance or mains cord in water.
- If there is a fault, pull out the mains plug immediately or switch off the power supply.

## **⚠ Warning**

### **Hazard due to magnetism!**

The appliance contains permanent magnets which can affect electronic implants such as pacemakers or insulin pumps. Persons wearing electronic implants must maintain a minimum distance of 10 cm from the appliance and from the following parts upon removal: milk container, milk system, water tank and brewing unit.

## **⚠ Warning**

### **Risk of suffocation!**

- Do not allow children to play with packaging material.
- Store small parts safely as they can be easily swallowed.

## **⚠ Warning**

### **Risk of injury!**

- Do not reach into the grinding unit!
- Improper use of this appliance may result in injury.

## **⚠ Warning**

### **Risk of burns!**

- The milk system becomes extremely hot. After use, always let it cool down before you touch it.
- After use the surfaces of the heating element or hotplate can remain hot for some time.



---

## Included in delivery

(Figure **A** on the fold-out pages)

- a** Fully automatic coffee machine
- b** User Manual
- c** Quick reference guide
- d** Milk tube and suction pipe
- e** Water hardness testing strip
- f** Measuring spoon
- g** Milk container, insulated

---

## Overview













(Figures **B, C, D, E, F** and **G** on the fold-out pages)

- 1** Mains switch ①
- 2** Control panel (see next page)
- 3** Display
- 4** Drinks outlet (coffee, milk, hot water), height-adjustable
  - a)** Cover
  - b)** Milk system/coffee outlet (two-part)
  - c)** Milk tube
  - d)** Suction pipe
- 5** Removable water tank
- 6** Lid for water tank
- 7** Storage compartment for measuring spoon
- 8** Measuring spoon (insertion aid for water filter)
- 9** Bean container
- 10** Aroma cover
- 11** Dial selector for grinding level
- 12** Drawer (for ground coffee/cleaning tablet)
- 13** Door to brewing unit
- 14** Brewing unit
  - a)** Locking mechanism
  - b)** Cover
- 15** Eject lever
- 16** Storage compartment for quick reference guide
- 17** Drip tray
  - a)** Fascia panel
  - b)** Drip plate
  - c)** Coffee grounds container
- 18** Compartment for power cord
- 19** Rating plate (E number, FD)
- 20** Milk container, insulated

## Overview of control elements

(Figure B on the fold-out pages)

 The following symbols are visible or backlit depending on the appliance's current operating mode:

	Espresso		Caffe Latte
	Coffee		Milk froth
	Cappuccino		Warm milk
	Latte Macchiato		Hot water
	[start/stop] – Start/stop button		[∨] – Selection down
	[↶] – Back	menu	[menu] – Open menu
	[☞] – Dispense two cups simultaneously	ok✓	[ok✓] – Confirm/Store
	[∅] – Set coffee strength	ml	[ml] – Select cup size
milk clean	[milk clean] – Service program for milk system (touch briefly) and childproof lock (touch for at least 3 seconds).		

**Mains switch** ①

The mains switch ① is used to switch the appliance on or off. The appliance rinses itself automatically when it is switched on and off.

The appliance does not rinse if:

- it is still warm when switched on, or
- no coffee was dispensed before it was switched off.

The appliance is ready for use when the symbols and the display on the control panel are lit.

**Control panel (touch field)**

In the control panel you can easily navigate the controls just by touching the symbols and characters.

You will hear an audible signal.

These audible signals can be switched on or off (see the section “Menu – Key tones”).

**Drink selection**

Touching the corresponding symbol selects the desired drink (see the section “Preparing drinks”).

**Start/stop button**

Touching [start/stop] either begins preparing a drink or launches a service programme. If you touch [start/stop] again while the drink is being prepared, dispensing will be prematurely halted.

**Menu**

Touching [menu] calls up the menu, the navigation symbols will be activated and light up. Touch [↙], [ok✓] and [↵] to navigate through the menu and call up information or change settings (see the section “Menu”).

**Drink options**

Touching [∅] or [ml] adjusts the strength or size of the drink, touching [☞] prepares two cups simultaneously as soon as you touch [start/stop] to begin dispensing (see the section “Preparing drinks”).

**milk clean and childproof lock**

Briefly touching [milk clean] calls up the cleaning programme for the milk system (see the section “Daily maintenance and cleaning – Cleaning the milk system”). Touching [milk clean] for 3 seconds or more activates or deactivates the childproof lock (see the section “Childproof lock”).

**Display**

The display shows the selected drinks and settings plus messages reporting the appliance’s operating status.

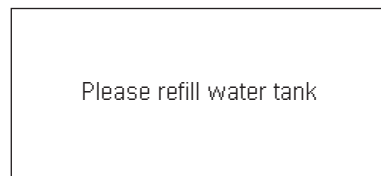
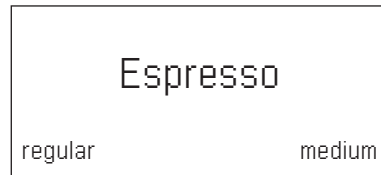

These messages are cleared as soon as the action has been carried out.

## Initial use

### General

Fill the appropriate container using only pure, **cold**, uncarbonated water and solely **roasted** beans. Do not use coffee beans that have been glazed, caramelised or treated with other additives containing sugar, since they will block the brewing unit. The water hardness setting on the appliance can be adjusted. The factory setting for the water hardness is 4. Use the enclosed test strip to determine the hardness of your water supply. If this shows a value other than 4, you will need to programme the appliance appropriately after it has been taken into service (see section “Menu – Water hardness”).

### Setting up the appliance

- Remove any protective plastic film.
- Place the fully automatic coffee machine on a level, waterproof surface that is able to support its weight.
- The appliance’s ventilation slits must not be covered or obscured.

**i Important:** Only use the appliance in a frost-free room. If it has been transported or stored at temperatures below 0°C, wait at least 3 hours before taking it into operation.

- Connect the power supply (cable storage compartment **18**) to the socket. You can adjust the length of the cable by pulling it further out or pushing it back in. To do this, place the appliance with its back flush with the edge of the work surface and either pull the cable out **downwards** or push it in **upwards**.
- Flip up the lid of the water tank **6**.
- Remove the water tank **5**, rinse it out and fill it with fresh cold water. Do not fill it past the “**max**” mark.
- Replace the water tank **5**, making sure that it is straight, and push it right down into place.
- Reclose the lid of the water tank **6**.

- Fill the bean container **9** with coffee beans.
- Use the main switch ① **1** to switch on the appliance.

The control panel and the display will be activated. The display will show the previously specified language, which will also be used for all subsequent display texts. A number of different languages are available.

- Touch [  ] repeatedly until the display indicates the desired language.

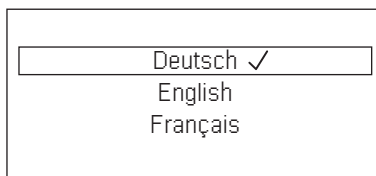

- Touch [ start/stop ] to confirm your selection.

The chosen language is now stored. The brand logo will light up on the display **3**. The appliance will heat up and rinse itself, a small amount of water will run out of the drink outlet **4**.

The appliance is ready for use when the symbols and the display on the control panel are lit.



**i** The factory settings of the fully automatic coffee machine are programmed for optimal performance. The appliances switches off automatically after a configured time (see the section “Menu – Automatic shut-down”).

**i** When the appliance is used for the first time, after a service program has been run and when it has not been operated for a long period, the first beverage will not have the full aroma and should not be consumed.

**i** When the fully automatic coffee machine is first used, you will achieve a suitably thick and stable “crema” only after the first few cups have been dispensed.

**i** If the appliance is in use for a long period of time, water droplets will form on the ventilation slits. This is normal.

---

## Childproof lock

The appliance can be locked to protect children against scalding and burns.

- Touch [milk clean] for at least 3 seconds. A key symbol appears on the display **3**. The childproof lock is now active. It is no longer possible to operate the appliance.

- Touch [milk clean] for at least 3 seconds. The key symbol disappears from the display **3**. The childproof lock is now deactivated. The appliance can be used in the usual way.

---

## Preparing drinks

This fully automatic coffee machine grinds fresh beans for every brewing. For optimum quality, store the beans in a cool place in sealed containers.

**i** **Important:** Fill the water tank **5** with fresh clean water every day. The tank **5** should always contain sufficient water for operating the appliance.

**i** Cups should be prewarmed, e.g. with hot water. This applies particularly to small thick-walled espresso cups.

**i** For a number of settings, coffee is prepared in two stages (see “aromaDouble Shot”). Please wait until the process is completely finished.

Different beverages can be prepared just by touching a key.

### Drink selection

Touching the appropriate symbol selects the desired drink. Your selection is indicated by lines above and below the symbol. The name of the drink and the currently active values for strength and cup size are shown in display **3**.

You can choose from the following drinks:

Espresso	Caffe Latte
Coffee	Milk froth
Cappuccino	Warm milk
Latte Macchiato	Hot water

### Adjusting the strength, selecting ground coffee

Touch [  $\emptyset$  ] to set the strength of your coffee individually or to specify that ground coffee is to be used.

The following settings are possible:

very mild	very strong
mild	doubleshot strong
regular	doubleshot strong+
strong	Ground coffee

- Touching the appropriate symbol selects the desired drink.
- Touch [  $\emptyset$  ] repeatedly until the desired setting e.g. strong or Ground coffee (see the section “Preparation using ground coffee”) appears on the display.

### aromaDouble Shot

The longer the coffee is brewed, the more bitter substances and undesired aromas are released. This has a negative effect on the taste and makes the coffee less easily digestible. So for extra strong coffee, the appliance has a special aromaDouble Shot function. When half the quantity has been prepared, it grinds and brews fresh coffee beans so that only the pleasant, aromatic scents are released.

-  The aromaDouble Shot function can be selected for any drink containing a proportion of at least 35 ml coffee volume. It is not available for small drinks such as a small espresso or when the [  $\square$  ] setting is enabled.

### Select cup size

Touching [ ml ] selects the volume of coffee desired.

The following settings are possible:

small                      medium                      large

- Touching the appropriate symbol selects the desired drink.
- Touch [ ml ] repeatedly until the display indicates the desired setting.

-  An arrow or multiple arrows next to the setting, e.g. „large ^“, indicate that the preset capacity (see the section “Menu – Set cup size”) has been changed.

### Two cups at once

Once you have selected a black coffee or milky coffee drink (for some appliances, this applies only to black coffee), touching [  $\square$  ] prepares two cups simultaneously as soon as you touch [ start/stop ] to begin dispensing. The setting is shown on the display.

- Touching the appropriate symbol selects the desired drink.
- Touch [  $\square$  ].
- Place two prewarmed cups at left and right underneath the beverage outlet **4**.
- Touch [ start/stop ] to begin dispensing the beverage.

The selected drink will be brewed and will then be dispensed into the two cups.

-  The drink is prepared in two stages (two grinding operations). Please wait until the process is completely finished.

### Depending on the type of appliance:

The function “Two cups at once” may be available only for black coffee, not for milky coffee drinks.

## Preparing coffee drinks

The appliance must be ready for use.

- Place a prewarmed cup underneath the beverage outlet **4**.
- Touch the appropriate symbol to select the desired drink, Espresso or Coffee.

The name of the drink and the currently active values for strength and cup size are shown in display.

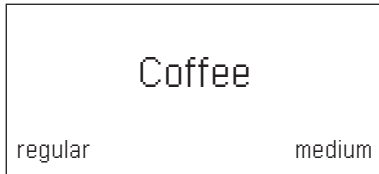

- i** You can change the cup size and coffee strength by touching [ ml ] and [ Ø ]. If you select Ground coffee, follow the procedure described under “Preparation using ground coffee”.

### For example:

- Touch [ ml ] repeatedly until the display shows large.
- Touch [ Ø ] repeatedly until the display shows mild.
- Touch [ start/stop ] to begin dispensing the beverage.

The coffee is brewed and then dispensed into the cup.

- i** You can touch [ start/stop ] again to prematurely halt dispensing.

## Preparation using milk

This fully automatic coffee machine possesses an integrated milk system that enables you to prepare coffee with milk or milk froth or warm milk alone.



### Risk of burns!

The upper and lower sections of the milk system **4b** become extremely hot. After use, always let them cool down before you touch them.



### Caution!

Dried milk residues are difficult to remove, so you should **always** clean the appliance after each use (see the section “Cleaning the milk system”).



While milk is being prepared you may hear a whistling sound. This is due to the technical nature of the milk system **4b**.



Touch [ start/stop ] again to prematurely halt dispensing.

The appliance must be ready for use. The milk tube and suction pipe must be connected.

- Insert the suction pipe **4d** into the milk container.
- Place a prewarmed cup or glass underneath the beverage outlet.

### Coffee-based drinks with milk

- Touch the appropriate symbol to select Caffè Latte, Latte Macchiato or Cappuccino. The name of the drink and the previously specified values for strength and cup size are shown in display.



You can change the cup size and coffee strength by touching [ ml ] and [ Ø ]. If you select Ground coffee, follow the procedure described under “Preparation using ground coffee”.

- Touch [ start/stop ] to begin dispensing the beverage.

The milk or milk froth is dispensed into the cup or glass first. Then the coffee is brewed and runs into the cup or glass.

You can touch [ start/stop ] again to prematurely halt dispensing of the milk or coffee, touching [ start/stop ] twice stops the entire dispensing process.

### Milk froth or warm milk

- Touch the appropriate symbol to select Milk froth or Warm milk.
- Touch [start/stop] to begin dispensing the beverage.

Milk froth or warm milk is dispensed from the beverage outlet.

### Preparation using ground coffee

This fully automatic coffee machine can also be operated using ground coffee (but not instant coffee).

-  When using ground coffee, the setting for the strength of the coffee, dispensing two cups at once and aromaDouble Shot is not available.

The appliance must be ready for use.

- Place a prewarmed cup underneath the beverage outlet **4**.
- Touch the appropriate symbol to select a black or milky coffee drink.
- Touch [∅] repeatedly until the display shows Ground coffee.
- Open the ground coffee drawer **12**.
- Place no more than two level measuring spoons of ground coffee in the drawer.

-  **Caution!**  
Do not place coffee beans or instant coffee in this drawer.

- Close the ground coffee drawer **12**.
- Touch [start/stop] to begin dispensing the beverage.

The coffee is brewed and then dispensed into the cup.

-  Touch [start/stop] again to prematurely halt dispensing.

### Dispensing hot water

Before hot water is dispensed the milk system should be cleaned and the milk tube removed (see the section “Cleaning the milk system”). If the milk system is not cleaned small amounts of milk may be dispensed together with the hot water.



#### Risk of burns!

The milk system **4b** becomes extremely hot. After use, always let them cool down before you touch them.

The appliance must be ready for use.

- Place a prewarmed cup underneath the beverage outlet **4**.
- Touch the symbol for Hot water.
- Touch [start/stop] to begin dispensing the beverage.



If you see the message Please remove suction hose, proceed as follows:

- Take off the milk tube **4c** and then touch [start/stop] again.

Hot water will flow out of the outlet **4**.



Touch [start/stop] again to prematurely halt dispensing.

### Adjusting the grind setting

You can use the rotary selector **11** to adjust the grind setting from coarse to fine.



#### Caution!

Adjust the grind setting only while the grinding unit is running, otherwise you may damage the appliance.



#### Risk of injury!

Do not reach into the grinding unit.



- With the grinding unit running, adjust the selector **11** from fine (**a**: turn anticlockwise) to coarse (**b**: turn clockwise).

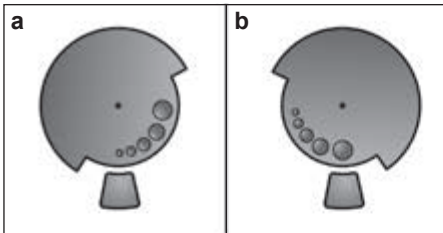

**i** The new setting will not become apparent until after the second cup of coffee.

**i** For dark roast coffee beans, choose a finer grind, for lighter beans a coarser grind.

## Menu

The menu is used for changing individual settings, accessing information and launching processes.

- Touch [menu] to open the menu. In the display you will see the various setting options, the navigation symbols light up. The current setting is marked on the display.

### Navigating through the menu:

- [∨] = move down
- [ok✓] = confirm / store
- [↶] = go back
- [menu] = open the menu / exit from the menu

**i** Touching [∨] displays each setting or selection option in order. After you reach the lowest menu item the topmost one is shown again.

### For example:

Setting the coffee temperature to max.:

- Touch [menu]. The menu is opened.
- Touch [∨] repeatedly until the display shows Coffee temperature.
- Touch [ok✓], the display shows e.g. high
- Touch [∨] repeatedly until the display shows max.
- Touch [ok✓] to store the setting. The display shows the confirmation.
- The menu item Coffee temperature appears.
- Touch [↶] to exit from the menu.

### You can specify the following settings:

#### Set cup size

Set up the volume dispensed for each drink and each size of cup. The volumes set up in the factory can be adjusted stepwise.

- Use [∨] to choose a drink and touch [ok✓] to confirm your choice.
- Use [∨] to choose the desired volume and touch [ok✓] to confirm your choice. The setting is then saved.

#### Languages

Setting up the language to be used for display texts.

- Use [∨] to choose the desired language and touch [ok✓] to confirm your choice.

#### Water hardness

Set this to the hardness of the local water supply.

Level 1, 2, 3, 4 or Softening system can be selected. The preset level of water hardness is level 4.

- Use [∨] to choose the desired water hardness and touch [ok✓] to confirm your choice.

**i** It is important to set the water hardness correctly, so that the appliance indicates accurately when the descaling programme should be run.

You can check the water hardness using the enclosed test strip or by asking your local water supplier. If a water softening system is installed in the house, please select the Softening system setting.

- Briefly dip the test strip in the water and check the result after one minute.

Level	Water hardness	
	German (°dH)	French (°fH)
1	1-7	1-13
2	8-14	14-25
3	15-21	26-38
4	22-30	39-54

#### Automatic shut-down

Setting how long the appliance should wait after the last drink was prepared before it automatically switches itself off.

You can specify values from 15 minutes to 8 hours. The factory setting is 30 minutes.

- Use [  ] to choose the desired interval and touch [ ok✓ ] to confirm your choice.

#### Coffee temperature

Specifying the temperature for coffee drinks and hot water.

You can choose normal, high, or max.

The setting applies to all types of drink preparation.

- Use [  ] to choose the desired temperature level and touch [ ok✓ ] to confirm your choice.

#### Water filter



Specifying whether a water filter should be activated or whether no filter is used.

You can choose Activate new filter or No filter.

-  Using a water filter can prevent the build-up of limescale.

Water filters are available from retail outlets or from customer services (see the section “Accessories”).

-  **Important:** Before you can use a new water filter it will need to be rinsed.

- Use the measuring spoon **8** to press the water filter firmly into the water tank **5**.
  - Fill the water tank with water up to the “max” mark.
  - Connect the milk tube **4c** to the milk system **4b** and the suction pipe **4d**.
  - Insert the end of the suction pipe **4d** into the drip plate **17b**.
  - Touch [ menu ] and use [  ] to select Water filter.
  - Touch [ ok✓ ] and use [  ] to select Activate new filter.
  - Empty the drip tray and re-insert.
  - Touch [ ok✓ ] to confirm.
- Water will now flow through the filter to rinse it.
- Then empty the drip tray and re-insert. The appliance is ready for use again.

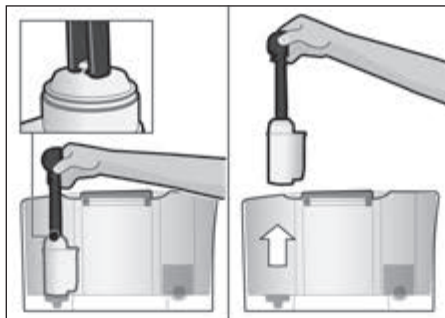

-  Rinsing the filter simultaneously activates the setting for displaying the message “Please change water filter”. When this message appears, or at the latest after two months, the filter will no longer be effective. It needs to be replaced for reasons of hygiene and to prevent a build-up of limescale (which could damage the appliance).

If you do not intend to insert a new filter, select the setting No filter and touch [ ok✓ ] to confirm.

- i** If the appliance has not been used for a prolonged period (for example, while you are on holiday), the existing filter should be rinsed before the appliance is used again. To do this, simply dispense a cup of hot water.

#### Cleaning and care

##### Starting the special service programmes.

You can select Rinse the milk system, Descale, Clean or calc'nClean.

- Use [∨] to choose the desired programme and touch [ok✓] to confirm your choice.
- Touch [start/stop] to begin running the programme.

- i** **Important:** Be sure to take note of the section on "Service programmes".

##### Info Service programmes

(depending on the type of appliance)

Display how many beverages can still be prepared before it will be necessary to run one of the service programmes.

- Use [∨] to display Clean after --- ☐ or Descale after --- ☐.
- Touch [↵] to exit from the display.

- i** For technical reasons the counter does not represent a precise number of cups.

##### Frost protection

Service programme to prevent frost damage during transportation and storage. This programme completely empties the appliance.

- i** The appliance must be ready for use and the water tank **5** must be filled.

- Touch [start/stop] to begin running the programme.
- Remove the water tank; the appliance automatically empties all its pipes and then switches itself off.
- Empty the water tank **5** and the drip tray **17**.

##### Key tones

Switches on or off the tones that you hear when you touch the control panel.

- Touch [ok✓] to confirm your choice.
- Use [∨] to choose Key tones ON or Key tones OFF and touch [ok✓] to confirm your choice.

##### Beverage statistics

(depending on the type of appliance)

Shows the volume of drinks dispensed since the appliance was taken into service.

- Touch [↵] to exit from the display.

##### Factory settings

Resets your own settings to the condition when delivered.

- Touch [start/stop] to clear all your own settings.

## Care and daily cleaning



### Risk of electric shock!

Before cleaning the appliance, unplug it from the mains. Never immerse the appliance in water. Do not use a steam cleaner.

- Wipe the outside of the appliance with a soft, damp cloth.
- Clean the control panel with a microfibre cloth.
- Do not use any cleaning agents containing alcohol or spirits.
- Do not use abrasive cloths or cleaning agents.

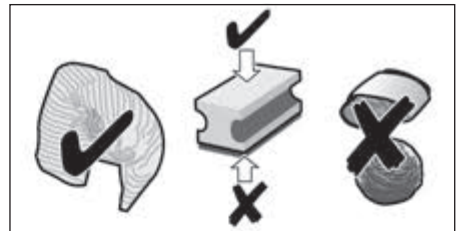

- Always immediately remove any limescale, or residues of coffee, milk, cleaning or descaling solution. It is possible for corrosion to form underneath such deposits.
- New sponge cloths may contain salts that can cause rust films to form on stainless steel, so such cloths should always be thoroughly rinsed before use.
- Pull the drip tray **17** and coffee grounds container **17c** towards the front and remove them. Take off the panel **17a** and drip plate **17b**. Empty and clean the drip tray and coffee grounds container.
- Wipe out the inside of the appliance (holder, trays) and the drawer for ground coffee (this cannot be removed).



**Do not** put the following parts in the dishwasher:

Panel of drip tray **17a**, cover **4a**, brewing unit **14**, water tank **5**, aroma cover **10** and milk container **20**.



The following parts may be cleaned in the dishwasher:

Drip tray **17**, drip plate **17b**, coffee grounds container **17c**, measuring spoon **8**, the upper and lower parts of the milk system **4b** and the individual parts of the milk container cover.



**Important:** The drip tray **17** and coffee grounds container **17c** should be emptied and cleaned every day in order to prevent deposits.



If the appliance is cold when switched on, or if it is switched off after dispensing coffee, it rinses automatically. The system is therefore self-cleaning.



**Important:** If at any time the appliance is not used for a lengthy period (e.g. holiday), clean the entire appliance thoroughly, including the milk system **4b** and brewing unit **14**.

## Cleaning the milk system



Be sure to clean the milk system **4b** every time you make a drink involving milk!

You can clean the milk system **4b** automatically using programme [ milk clean ] or by hand.

### Automatic cleaning:

- Touch [ milk clean ] and then [ ☐ start/stop ].
- Place an empty glass under the beverage outlet **4** and stand the end of the suction pipe **4d** in it.
- Touch [ start/stop ] to begin running the programme.

The milk system **4b** will now clean itself automatically.

- Then empty the glass and clean the suction pipe **4d**.

### Cleaning by hand:



#### Risk of burns!

The milk system **4b** becomes extremely hot. After use, always let them cool down before you touch them.

Take the milk system **4b** apart to clean it:

- Push the beverage outlet **4** right down.
- Take off the cover **4a** towards the front and pull off the milk tube.



- Remove the milk system **4b** by pulling it straight forward.

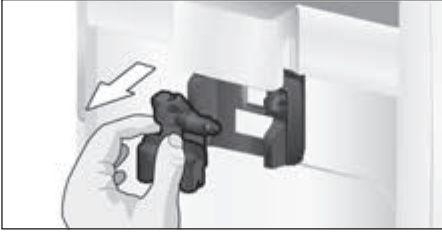

- Take apart the upper and lower parts of the milk system **4b**.

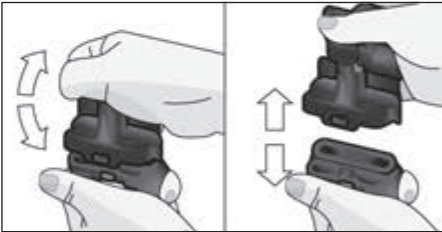

- Separate the milk tube from the suction pipe.
- Clean the individual parts with washing-up liquid and a soft cloth.
- Rinse all parts with clean water and dry them.

**i** The upper and lower parts of the milk system **4b**, the milk tube **4c** and the suction pipe **4d** can also be cleaned in a dishwasher.

- Reassemble the individual parts.



- Place the milk system **4b** back in the appliance from the front, making sure it is straight.
- Replace the cover **4a**.

## Cleaning the brewing unit (Figure G)

**i** See also the Quick reference guide in the storage compartment **16**.

In addition to the automatic cleaning programme, the brewing unit **14** should be removed regularly for cleaning.

- Use the main switch **1** to switch the appliance completely off.
- Open the door **13** to the brewing unit.
- Slide the red latch **14a** on the brewing unit **14** all the way to the left.
- Press the eject lever **15** right down. The brewing unit will be released.
- Take hold of the brewing unit **14** by the recessed grips and carefully remove it.

**i** **Important:** Clean it without using washing-up liquid and do not put it in the dishwasher.

- Remove the cover **14b** and thoroughly clean the brewing unit **14** under running water.

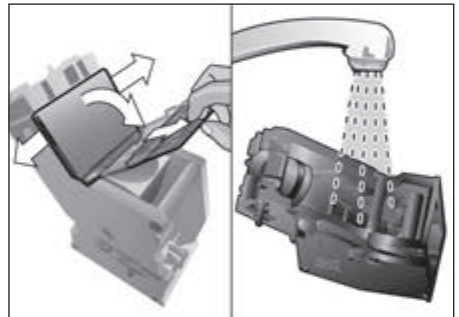

- Thoroughly clean the strainer of the brewing unit under the water jet.



- Thoroughly clean the inside of the appliance with a moist cloth, removing any coffee residues.
- Allow the brewing unit **14** and the inside of the appliance to dry.
- Replace the cover **14b** on the brewing unit and then push the brewing unit **14** back into the appliance until it latches into place.
- Press the eject lever **15** right up.
- Slide the red latch **14a** all the way to the right and close the door **13**.

---

## Service programmes

 See also the Quick reference guide in the storage compartment **16**.

Following prior notification, either Descaling necessary or Cleaning necessary or calc'nClean necessary, appears in display **3** at certain intervals. The unit should immediately be cleaned or descaled using the appropriate programme. The two processes Descale and Clean can optionally be carried out together using the calc'nClean function (see the section "calc'nClean"). Failure to carry out the service programme according to the instructions may damage the appliance.

 **Important:** if descaling is not performed on the appliance in good time, then the following appears: Descaling overdue. Appliance will soon be locked --> press menu for 3 sec. Immediately perform the descaling process in accordance with the instructions. If the appliance is locked, it can only be operated again once the descaling process has been carried out.





 **Caution!**  
For each of the service programmes, use descaling and cleaning agents as described in the instructions. Never interrupt a service programme. Do not swallow any cleaning fluids! Never use vinegar, citric acid or any vinegar-based or citric acid-based agents. Never place descaling tablets or other descaling materials in the coffee drawer **12!**

Before starting the service program (Descale, Clean or calc'nClean) remove the brewing unit, clean it as instructed and replace it.

**Specially developed suitable descaling and cleaning tablets are available from retail outlets or from customer services (see the section "Accessories").**

### Cleaning the milk system

Takes about 1 minute.

- Touch [ menu ] to open the menu.
- Use [  ] to choose Cleaning and care and touch [ ok  ] to confirm your choice.
- Use [  ] to choose Rinse the milk system and touch [ ok  ] to confirm your choice.
- Touch [ start/stop ] to begin running the programme.

 The milk system can also be cleaned by pressing [ milk clean ].

The display **3** will indicate the progress of the programme:

- Place an empty glass under the beverage outlet **4** and stand the end of the suction pipe **4d** in it.
- Touch [ start/stop ]. The milk system will now clean itself automatically.
- Then empty the glass and clean the suction pipe **4d**.





You should also regularly clean the milk system manually (dishwasher or by hand).

## Descaling

Takes about 30 minutes.

The line at the bottom of the display indicates the progress of the descaling process.

**i** If there is a water filter in the water tank **5**, be sure to remove it before starting the service programme.

- Touch [ menu ] to open the menu.
- Use [  ] to choose Cleaning and care and touch [ ok  ] to confirm your choice.
- Use [  ] to choose Descale and touch [ ok  ] to confirm your choice.
- Touch [ start/stop ] to begin running the programme.

The display **3** will indicate the progress of the programme:

- Empty and re-insert the drip tray **17**.

**i** The following request appears:  
Remove water filter if inserted →start.

- Remove the filter and then touch [ start/stop ] again.
- Pour lukewarm water into the empty water tank **5** up to the “**0.5l**” mark and then dissolve one Siemens descaling tablet TZ80002 in it.
- Touch [ start/stop ].
- Place a container with a capacity of 0.5 litre under the beverage outlet **4**.
- Place the end of the suction pipe **4d** in the container.
- Touch [ start/stop ].

The descaling programme will now run for about 20 minutes.

**i** If there is not enough descaling solution in the water tank **5**, you will see the prompt Refill descaler →start.

- Add more descaling solution and then touch [ start/stop ] again.

- Rinse the water tank **5** and refill it with fresh water up to the “**max**” mark.
- If you use a filter, replace it now.
- Touch [ start/stop ].

The descaling programme will now run for about 1 minute and rinse the appliance.

- Empty and re-insert the drip tray **17**.





**i** **Important:** Wipe over the appliance with a soft damp cloth to ensure that you immediately remove any traces of descaling solution. It is possible for corrosion to form underneath such deposits. New sponge cloths may contain salts that can cause rust films to form on stainless steel, so such cloths should always be thoroughly rinsed before use. Clean the suction pipe **4d** of the drinks outlet particularly carefully.

The appliance has finished descaling and is ready for use again.

## Cleaning

Takes about 9 minutes.

The line at the bottom of the display indicates the progress of the descaling process.

- Touch [ menu ] to open the menu.
- Use [  ] to choose Cleaning and care and touch [ ok  ] to confirm your choice.
- Use [  ] to choose Clean and touch [ ok  ] to confirm your choice.
- Touch [ start/stop ] to begin running the programme.

The display **3** will indicate the progress of the programme:

- Empty and re-insert the drip tray **17**.
- Open the ground coffee drawer **12**.
- Drop one Siemens cleaning tablet in the drawer **12** and close it.
- Touch [ start/stop ].

The cleaning programme will now run for about 7 minutes.



- Empty and re-insert the drip tray **17**.

The appliance has finished cleaning and is ready for use again.

## calc'nClean

Takes about 43 minutes.

calc'nClean combines the functions Descale and Clean.

If both programmes are due to be carried out close together the fully automatic coffee machine will automatically suggest this service programme.

The line at the bottom of the display indicates the progress of the descaling process.

 If there is a water filter in the water tank **5**, be sure to remove it before starting the service programme.

- Touch [menu] to open the menu.
- Use [∨] to choose Cleaning and care and touch [ok✓] to confirm your choice.
- Use [∨] to choose calc'nClean and touch [ok✓] to confirm your choice.
- Touch [start/stop] to begin running the programme.

The display **3** will indicate the progress of the programme:

- Empty and re-insert the drip tray **17**.
- Open the ground coffee drawer **12**.
- Drop one Siemens cleaning tablet in the drawer **12** and close it.
- Touch [start/stop].

 The following request appears:  
Remove water filter if inserted ⇒start.

- Remove the filter and then touch [start/stop] again.
- Pour lukewarm water into the empty water tank **5** up to the “**0.5l**” mark and then dissolve one Siemens descaling tablet TZ80002 in it.
- Touch [start/stop].

- Place a container with a capacity of 1 litre under the beverage outlet **4**.
- Place the end of the suction pipe **4d** in the container.
- Touch [start/stop].

The descaling programme will now run for about 28 minutes.

 If there is not enough descaling solution in the water tank **5**, you will see the prompt Refill descaler ⇒start.

- Add more descaling solution and then touch [start/stop] again.

- Rinse the water tank **5** and refill it with fresh water up to the “**max**” mark.
- If you use a filter, replace it now.
- Touch [start/stop].

The descaling programme will now run for about one more minute, and then the cleaning programme will run for about 7 minutes and rinse the appliance.

- Empty and re-insert the drip tray **17**.

 **Important:** Wipe over the appliance with a soft damp cloth to ensure that you immediately remove any traces of descaling solution. It is possible for corrosion to form underneath such deposits. New sponge cloths may contain salts that can cause rust films to form on stainless steel, so such cloths should always be thoroughly rinsed before use. Clean the suction pipe **4d** of the drinks outlet particularly carefully.

The appliance has finished descaling and is ready for use again.

 **Important:** If any of the service programmes is ever interrupted, for instance by a power failure, please proceed as follows:



- Rinse the water tank **5** and refill it with fresh water up to the “**max**” mark.
  - Touch [start/stop].
- The appliance will be rinsed for approx. 2 minutes for safety reasons.
- Empty and re-insert the drip tray **17**.

The aborted service programme must be restarted.

## Tips on energy saving

- When the fully automatic coffee machine is not in use, use the mains switch  **1** on the front of the appliance to switch it off.
- In the menu, set the Automatic shut-down period to 15 minutes.
- If possible, do not interrupt the dispensing of coffee or milk froth. Stopping a process prematurely results in higher energy consumption and the drip tray fills up more quickly.
- Descale the appliance regularly to avoid a build-up of limescale. Limescale residues cause higher energy consumption.

## Frost protection

-  **Caution!**  
To prevent frost damage during transportation and storage, completely empty the appliance beforehand.

See the section “Menu – Frost protection”.

## Storing accessories

The fully automatic coffee machine has special compartments to hold the measuring spoon and the Quick reference guide.

- To store the measuring spoon **8**, lift off the water tank **5** and place the spoon in the preformed recess **7**.
- To store the Quick reference guide, open the door to the brewing unit **13** and insert the guide into the space provided **16**.

## Accessories

The following accessories are available from retailers or from customer service:

Accessories	Order number
	Retail / Customer service
Cleaning tablets	TZ80001/00311807
Descaling tablets	TZ80002 / 00576693
Water filter	TZ70003 / 00575491
Care set	TZ80004 / 00576330
Milk container with “freshLock” lid	TZ80009N / 00576166

## Disposal



Dispose of packaging in an environmentally-friendly manner. This appliance is labelled in accordance with European Directive 2012/19/EU concerning used electrical and electronic appliances (waste electrical and electronic equipment – WEEE). The guideline determines the framework for the return and recycling of used appliances as applicable throughout the EU. Please ask your specialist retailer about current disposal facilities.

## Guarantee

The guarantee conditions for this appliance are as defined by our representative in the country in which it is sold. Details regarding these conditions can be obtained from the dealer from whom the appliance was purchased. The bill of sale or receipt must be produced when making any claim under the terms of this guarantee.

Changes reserved.

## Simple troubleshooting

Problem	Cause	Solution
Coffee or milk froth quality varies considerably.	Build-up of limescale in the appliance.	Descale the appliance as described in the instructions.
No hot water dispensed.	The milk system or its holder is not clean.	Clean the milk system or its holder (see the section "Cleaning the milk system").
Too little milk froth, or none at all, or the milk system is not taking in any milk.	The milk system or its holder is not clean.	Clean the milk system or its holder (see the section "Cleaning the milk system").
	Milk not suitable for foaming.	Do not use milk that has already been boiled. Use cold milk with a fat content of at least 1.5%.
	The milk system is incorrectly assembled.	Moisten the upper and lower sections and fit them together.
	Build-up of limescale in the appliance.	Descale the appliance as described in the instructions.
The selected per-cup quantity is not reached. Coffee dispensing slows to a trickle or stops completely.	Coffee is being ground too finely, or the pre-ground coffee is too fine.	Adjust the grinding unit to a coarser setting. Use a coarser ground coffee.
	Heavy build-up of limescale in the appliance.	Descale the appliance as described in the instructions.
Coffee has no "crema".	Unsuitable type of coffee.	Use a type of coffee with a higher proportion of robusta beans.
	The beans are no longer fresh.	Use fresh beans.
	The grinding setting is not suitable for the beans.	Adjust the grinding unit to a finer setting.
Coffee is too "acidic".	The grinding setting is too coarse or the pre-ground coffee is too coarse.	Adjust the grinding unit to a finer setting or use finer pre-ground coffee.
	Unsuitable type of coffee.	Use a darker roast.
Coffee is too "bitter".	The grinding setting is too fine or the pre-ground coffee is too fine.	Adjust the grinding unit to a coarser setting or use coarser pre-ground coffee.
	Unsuitable type of coffee.	Change the type of coffee.
<b>If you are unable to solve the problem, always call the hotline!</b> <b>You will find the telephone numbers at the back of these instructions.</b>		

<b>Problem</b>	<b>Cause</b>	<b>Solution</b>
The coffee tastes “burnt”.	The brewing temperature is too high	Reduce the temperature, see the section “Menu – Coffee temperature”.
	The grinding setting is too fine or the pre-ground coffee is too fine.	Adjust the grinding unit to a coarser setting or use coarser pre-ground coffee.
	Unsuitable type of coffee.	Change the type of coffee.
The water filter does not stay in position in the water tank.	The water filter is not mounted correctly.	Firmly press the water filter straight down into the tank connection.
The coffee grounds are not compact and are too wet.	The grinding setting is too fine or too coarse, or not enough ground coffee has been used.	Adjust the grinding unit to a coarser or finer setting, or use 2 level measuring spoons of ground coffee.
Water dripped onto the inner floor of the appliance when the drip tray was removed.	Drip tray was removed too soon.	Wait a few seconds after the last drink was dispensed before removing the drip tray.
Display shows Please refill bean container although the container is already full, or the grinder is not grinding any beans.	Beans are not falling into the grinding unit (beans too oily).	Gently tap the bean container. Possibly change the type of coffee used. When the bean container is empty, wipe it with a dry cloth.
Display shows Please empty drip tray despite the drip tray being empty.	Emptying is not detected when the appliance is switched off.	When the appliance is switched on, remove and re-insert the drip tray.
	The drip tray is soiled.	Clean the drip tray thoroughly.
Display shows Refill with still water or change filter	Water tank wrongly inserted.	Insert water tank correctly.
	Carbonated water in the water tank.	Fill the water tank with fresh tap water.
	Float is stuck in the water tank.	Remove the tank and clean thoroughly.
	New water filter did not rinse according to the instructions.	Rinse the water filter according to instructions and then switch on.
	Air in the water filter.	Dip the water filter into water until no more air bubbles escape, replace the filter.
	Water filter is old.	Insert a new water filter.

**If you are unable to solve the problem, always call the hotline!  
You will find the telephone numbers at the back of these instructions.**

Problem	Cause	Solution
Display shows Please clean brewing unit, then replace	Brewing unit is soiled.	Clean the brewing unit.
	Too much pre-ground coffee in the brewing unit.	Clean the brewing unit. Place no more than two level measuring spoons of ground coffee in the drawer.
	The mechanism of the brewing unit is stiff.	Clean the brewing unit (see the section “Daily maintenance and cleaning”).
Display shows Please restart appliance	Appliance is too warm.	Leave the appliance to cool down.
	Brewing unit is soiled.	Clean the brewing unit.
Display shows Descaling insufficient. Repeat process	Incorrect or insufficient descaler or excessive scale existing on appliance.	Perform descaling programme again.
Display shows Please let appliance cool down	Appliance is too hot.	Switch off appliance for 30 minutes.
Display shows Error Please contact hotline	The appliance has a fault.	Please contact the hotline.
<b>If you are unable to solve the problem, always call the hotline!</b> <b>You will find the telephone numbers at the back of these instructions.</b>		

## Technical specifications

Power connection (voltage – frequency)	220–240 V – 50/60 Hz
Heater wattage	1500 W
Maximum static pump pressure	19 bar
Maximum water tank capacity (without filter)	1.7 l
Maximum capacity of the coffee bean container	~300 g
Length of power cable	100 cm
Dimensions (H x B x D)	385 x 301 x 458 mm
Weight, empty	10–12 kg
Type of grinding unit	Ceramic

Chère amatrice de café,  
cher amateur de café,

nous vous félicitons pour l'achat de cette machine à espresso automatique Siemens.

Ce mode d'emploi décrit différents modèles de machines qui se distinguent par leur niveau d'équipement.

Veuillez également tenir compte de la notice succincte jointe. Un logement **16** a été prévu spécialement pour la conserver à portée de main dans la machine.

### **Comment utiliser ce mode d'emploi :**

Vous pouvez rabattre la page de couverture de ce mode d'emploi vers l'avant. Vous y trouverez les illustrations de la machine avec les numéros auxquels il est fait constamment référence dans ce mode d'emploi.

Exemple : unité de percolation **14**

Les symboles et les messages affichés sur l'écran sont également représentés de manière distincte dans ce mode d'emploi. Vous pourrez ainsi repérer plus facilement les messages et les symboles affichés ou apposés sur l'appareil.

Exemple de message affiché à l'écran :

Espresso

Exemple d'élément de commande :

[start/stop]

## Sommaire

<b>Conformité d'utilisation .....</b>	<b>50</b>
<b>Consignes de sécurité importantes.....</b>	<b>50</b>
<b>Contenu de l'emballage .....</b>	<b>52</b>
<b>Vue d'ensemble .....</b>	<b>52</b>
<b>Vue d'ensemble –</b>	
<b>Éléments de commande .....</b>	<b>53</b>
<b>Écran.....</b>	<b>54</b>
<b>Mise en service .....</b>	<b>55</b>
<b>Sécurité-enfants .....</b>	<b>56</b>
<b>Préparation des boissons.....</b>	<b>56</b>
Préparation de boissons au café .....	58
Préparation de boissons lactées .....	58
Préparation avec du café moulu .....	59
Distribution d'eau chaude .....	59
Réglage du degré de mouture .....	60
<b>Menu .....</b>	<b>60</b>
<b>Entretien et nettoyage quotidiens.....</b>	<b>63</b>
Nettoyage du mousseur de lait .....	64
Nettoyage de l'unité de percolation (figure G).....	65
<b>Programmes de maintenance .....</b>	<b>66</b>
Nettoyage du mousseur de lait .....	66
Détartrage.....	67
Nettoyage .....	68
calc'nClean .....	68
<b>Conseils pour économiser l'énergie.....</b>	<b>69</b>
<b>Protection contre le gel.....</b>	<b>69</b>
<b>Rangement des accessoires .....</b>	<b>69</b>
<b>Accessoires .....</b>	<b>70</b>
<b>Mise au rebut .....</b>	<b>70</b>
<b>Garantie .....</b>	<b>70</b>
<b>Données techniques .....</b>	<b>70</b>
<b>Éliminer soi-même les problèmes simples .....</b>	<b>71</b>

---

## Conformité d'utilisation

Cet appareil est destiné à la préparation de quantités habituellement nécessaires dans un foyer, ou dans des applications non professionnelles similaires à celles d'un foyer. Les applications similaires à celles d'un foyer comprennent par exemple l'utilisation dans les coins-cuisine du personnel de magasins, de bureaux, d'entreprises agricoles et autres entreprises commerciales et industrielles, ainsi que l'utilisation par les clients de pensions, petits hôtels et immeubles d'habitation similaires.

N'utiliser l'appareil qu'à l'intérieur de pièces, à température ambiante, et jusqu'à 2 000 m au-dessus du niveau de la mer.

---

## Consignes de sécurité importantes

Veuillez lire la notice d'utilisation attentivement, respecter les instructions et la conserver soigneusement ! Si l'appareil change de propriétaire, remettez-lui cette notice.

Les enfants de 8 ans et plus, les personnes souffrant d'un handicap physique, sensoriel ou mental ou ne détenant pas l'expérience et/ou les connaissances nécessaires pourront utiliser cet appareil à condition de le faire sous surveillance, ou que son utilisation sûre leur ait été enseignée et qu'ils aient compris les dangers qui en émanent. Maintenir les enfants de moins de 8 ans à l'écart de l'appareil et du cordon d'alimentation secteur et ne pas leur permettre d'utiliser l'appareil. Ne pas laisser les enfants jouer avec l'appareil. Le nettoyage et l'entretien incombant à l'utilisateur ne doivent pas être effectués par des enfants sauf s'ils sont âgés de 8 ans et plus et s'ils agissent sous surveillance.

## **⚠ Avertissement**

### **Risque d'électrocution !**

- L'appareil doit être branché uniquement sur un réseau à courant alternatif par l'intermédiaire d'une prise secteur installée de manière conforme et disposant d'une connexion à la terre. Assurez-vous que le système à conducteur de protection de l'installation électrique de votre maison est conforme.
- Branchez et utilisez l'appareil uniquement en conformité avec les indications figurant sur la plaque signalétique.
- N'utilisez l'appareil que si son cordon d'alimentation et l'appareil lui-même ne présentent aucun dommage.
- Afin d'écartier tout danger, seul notre service après-vente est habilité à réparer l'appareil, comme par exemple procéder au remplacement d'un cordon d'alimentation endommagé.
- Ne plongez jamais l'appareil ou le cordon d'alimentation dans l'eau.
- En cas de défaut, débranchez immédiatement la fiche secteur ou coupez la tension du réseau.

## **⚠ Avertissement**

### **Danger par magnétisme !**

L'appareil renferme des aimants permanents susceptibles d'agir sur des implants électroniques, par exemple des stimulateurs cardiaques ou des pompes à insuline. Les personnes portant des implants électroniques sont priées de rester à au moins 10 cm de l'appareil et des pièces suivantes, lors de leur retrait : réservoir à lait, système à lait, réservoir d'eau et unité de percolation.

## **⚠ Avertissement**

### **Risque d'asphyxie !**

- Ne laissez jamais les enfants jouer avec les emballages.
- Rangez les petites pièces de manière sûre, elles pourraient être avalées.

## **⚠ Avertissement**

### **Risque de blessures !**

- N'introduisez jamais les doigts dans le moulin.
- L'utilisation inappropriée de l'appareil peut entraîner des blessures.

## **⚠ Avertissement**

### **Risque de brûlure !**

- Le système à lait est très chaud. Après utilisation, laissez-le refroidir avant de le toucher.
- Après l'utilisation, les surfaces de l'élément chauffant ou de la plaque chauffante peuvent rester chaudes pendant une certaine durée.

---

## Contenu de l'emballage

(Image **A** sur les pages dépliantes)

- a** Machine à espresso automatique
- b** Mode d'emploi
- c** Notice succincte
- d** Tuyau à lait et tube d'aspiration
- e** Bandelette pour déterminer la dureté de l'eau
- f** Cuillère-dose
- g** Réservoir de lait, isolé

---

## Vue d'ensemble

(Images **B, C, D, E, F** et **G** sur les pages dépliantes)

















- 1** Interrupteur principal ①
- 2** Bandeau de commande  
(voir page suivante)
- 3** Écran
- 4** Buse d'écoulement (café, lait, eau chaude), réglable en hauteur
  - a)** Couvercle
  - b)** Mousseur de lait/buse d'écoulement du café (en deux parties)
  - c)** Tuyau à lait
  - d)** Tube d'aspiration
- 5** Réservoir d'eau amovible
- 6** Couvercle du réservoir d'eau
- 7** Case de rangement de la cuillère-dose
- 8** Cuillère-dose (outil de mise en place du filtre à eau)
- 9** Réservoir pour café en grains
- 10** Couvercle préservateur d'arôme
- 11** Sélecteur de réglage de finesse de la mouture
- 12** Tiroir à café  
(café en poudre/pastille de nettoyage)
- 13** Porte d'accès à l'unité de percolation
- 14** Unité de percolation
  - a)** Verrouillage
  - b)** Couvercle
- 15** Levier d'éjection
- 16** Compartiment de rangement de la notice succincte
- 17** Bac collecteur
  - a)** Panneau
  - b)** Égouttoir
  - c)** Tiroir à marc de café
- 18** Rangement du cordon
- 19** Plaque signalétique (n° E. ; FD)
- 20** Réservoir de lait, isolé



## Vue d'ensemble – Éléments de commande

(Image **B** sur les pages dépliantes)

 Les symboles suivants sont visibles ou éclairés en fonction de l'état de fonctionnement de l'appareil :

	Espresso		Café au lait
	Café		Mousse lait
	Cappuccino		Lait chaud
	Latte Macchiato		Eau chaude
	[start/stop] – Touche Start/Stop		[  ] – Se déplacer vers le bas dans le menu
	[  ] – Revenir en arrière	menu	[menu] – Ouvrir le menu
	[  ] – Préparer deux tasses en même temps	ok ✓	[ok ✓] – Valider/mémoriser
	[  ] – Régler l'intensité du café	ml	[ml] – Sélectionner la quantité de boisson
milk clean	[milk clean] – Programme de maintenance du mousser de lait (pression brève) et sécurité-enfants (appuyer 3 secondes max.).		

### Interrupteur principal ①

L'interrupteur principal ① vous permet d'allumer et d'éteindre l'appareil. La machine effectue automatiquement un rinçage lorsqu'elle est mise en marche et arrêtée. La machine n'effectue pas de rinçage dans les cas suivants :

- elle est encore chaude au moment de la mise en marche.
- aucune tasse de café n'a été servie avant d'éteindre la machine.

La machine est prête à fonctionner lorsque l'écran et les symboles sont éclairés sur le bandeau de commande.

### Bandeau de commande (champ tactile)

Il suffit d'appuyer sur les symboles et les inscriptions pour naviguer aisément dans le bandeau de commande.

L'appareil émet un signal sonore.

Le signal sonore peut être activé ou désactivé (voir au chapitre « Menu – Bip sonore »).

### Sélection de la boisson

Pour sélectionner la boisson de son choix, appuyer sur le symbole correspondant (voir au chapitre « Préparation des boissons »).

### Touche Start/Stop

Appuyer sur la touche [start/stop] pour lancer la préparation d'une boisson ou effectuer un programme de maintenance. Appuyer à nouveau sur la touche [start/stop] pour stopper la distribution en cours.

### Menu

Appuyer sur la touche [menu] pour accéder au menu, les symboles de navigation sont alors activés et éclairés. Appuyer sur les touches [↙], [ok✓] et [↵] pour naviguer dans le menu, afficher des informations ou effectuer des réglages (voir au chapitre « Menu »).

### Options de boisson

Appuyer sur [∅] pour régler l'intensité du café ou sur [ml] pour régler la quantité d'eau. Appuyer sur [☞] pour préparer deux tasses à la fois après avoir lancé la préparation avec la touche [start/stop] (voir au chapitre « Préparation des boissons »).

### milk clean et sécurité-enfants

Appuyer brièvement sur la touche [milk clean] pour afficher le programme de nettoyage rapide du mousseur de lait (voir au chapitre « Entretien et nettoyage quotidiens – Nettoyage du mousseur de lait »). Appuyer sur la touche [milk clean] pendant au moins 3 secondes pour activer ou désactiver la sécurité-enfants (voir au chapitre « Sécurité-enfants »).

---

## Écran

L'écran affiche les boissons et les réglages sélectionnés ainsi que des messages concernant l'état de fonctionnement.

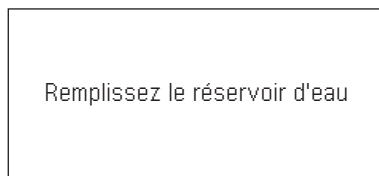
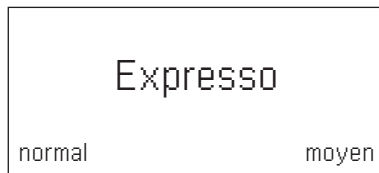

Le message disparaît une fois l'opération effectuée.

## Mise en service

### Généralités

Ne verser, dans les conteneurs correspondants, que de l'eau pure, **froide**, sans gaz carbonique et uniquement du café en grains **torréfié**. Ne pas employer des grains de café avec glaçage, des grains caramélisés ou enrobés d'une substance sucrée quelconque ; ils obturent l'unité de percolation. Cette machine permet de régler la dureté de l'eau. En usine, la dureté de l'eau est réglée sur 4. Tester la dureté de l'eau utilisée à l'aide de la bandelette jointe. Si la dureté de l'eau est différente de la valeur 4, programmer la machine en conséquence après la mise en service (voir au chapitre « Menu – Dureté de l'eau »).

### Mise en service de l'appareil

- Retirer les films de protection.
- Placer la machine à espresso automatique sur une surface parfaitement horizontale, suffisamment solide pour supporter son poids et étanche à l'eau.
- Ne pas obturer les fentes d'aération de l'appareil.

**i Important :** utiliser l'appareil uniquement dans une pièce à l'abri du gel. Si l'appareil a été transporté ou entreposé à des températures en dessous de 0°C, attendre au moins 3 heures avant de le mettre en service.

- Brancher la fiche (rangement du cordon **18**) au secteur. Pour ajuster la longueur du cordon, il suffit de tirer le cordon ou de le repousser à l'intérieur. Pour ce faire, placer le dos de l'appareil p. ex. au bord d'une table et tirer le cordon vers le **bas** ou le pousser vers le **haut**.
- Relever le couvercle du réservoir d'eau **6**.
- Retirer le réservoir d'eau **5**, le rincer et le remplir avec de l'eau fraîche et froide. Ne pas dépasser le repère « **max** ».
- Positionner le réservoir d'eau **5** bien à la verticale et l'enfoncer entièrement.

- Refermer le couvercle du réservoir d'eau **6**.
- Remplir le réservoir pour café en grains **9** de grains de café.
- Allumer l'appareil en appuyant sur l'interrupteur principal **1** .

Le bandeau de commande et l'écran s'allument. L'écran affiche la langue par défaut dans laquelle les messages seront affichés. Vous avez le choix entre plusieurs langues.

- Appuyer sur la touche [  ] jusqu'à ce que la langue souhaitée apparaisse à l'écran.

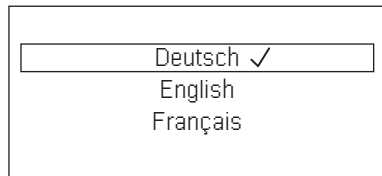

- Appuyer sur [ start/stop ] pour confirmer la sélection.

La langue sélectionnée est ainsi mémorisée. Le logo de la marque s'allume à l'écran **3**. La machine chauffe et effectue un rinçage, une petite quantité d'eau s'écoule de la buse **4**.

La machine est prête à fonctionner lorsque l'écran et les symboles sont éclairés sur le bandeau de commande.



**i** La machine à espresso automatique est programmée en usine avec des réglages standard de façon à fonctionner de manière optimale. La machine s'éteint automatiquement après un laps de temps réglable (voir au chapitre « Menu – Arrêt automatique »).

**i** Lors de la première utilisation de la machine ou après un programme de maintenance ou encore après une longue période d'inutilisation, la première boisson servie n'a pas encore atteint son plein arôme. Il ne faut donc pas la boire.

**i** Une fois la mise en service de la machine à espresso automatique effectuée, la présence d'une mousse dense et fine sur le café n'est obtenue qu'après avoir préparé plusieurs tasses.

**i** La formation de gouttes d'eau sur les fentes d'aération est normale en cas d'utilisation prolongée.

---

## Sécurité-enfants

Afin d'éviter que les enfants se brûlent ou s'ébouillantent, il est possible de verrouiller la machine.

- Appuyer sur la touche [ milk clean ] pendant au moins 3 secondes.

L'écran **3** affiche une clé. La sécurité-enfants est activée.

Le bandeau de commande est dès lors verrouillé.

- Appuyer sur la touche [ milk clean ] pendant au moins 3 secondes.

La clé disparaît de l'écran **3**. La sécurité-enfants est désactivée. Le bandeau de commande de la machine est de nouveau actif.

---

## Préparation des boissons

Cette machine à espresso automatique moule du café frais pour chaque préparation. Pour assurer aux haricots une qualité optimale, les conserver au frais dans un récipient fermé.

**i** **Important :** remplir chaque jour le réservoir d'eau **5** avec de l'eau fraîche et froide. Le réservoir d'eau **5** doit toujours contenir suffisamment d'eau pour permettre le fonctionnement de la machine.

**i** Préchauffer la (les) tasse(s), en particulier les petites tasses épaisses pour espresso, avec de l'eau chaude par exemple.

**i** Avec certains réglages, le café est préparé en deux étapes (voir « aromaDouble Shot »). Dans ce cas, attendre que l'opération soit terminée.

La machine permet de préparer différentes boissons sur simple pression d'une touche.

### Sélection de la boisson

Sélectionner directement la boisson souhaitée par simple pression sur le symbole correspondant. La boisson sélectionnée est signalée par des lignes au-dessus et au-dessous du symbole. L'écran **3** affiche la boisson choisie, ainsi que l'intensité du café et la taille de la tasse correspondant à cette boisson.

Vous avez le choix parmi les boissons suivantes :

Espresso	Café au lait
Café	Mousse lait
Cappuccino	Lait chaud
Latte Macchiato	Eau chaude

## Régler l'intensité du café, sélectionner du café moulu

Effectuer une pression sur la touche [  ] pour régler individuellement l'intensité du café ou pour sélectionner du café déjà moulu.



Les réglages suivants sont possibles :

très doux	très fort
doux	doubleshot fort
normal	doubleshot fort+
fort	comp. poudre

- Appuyer sur le symbole correspondant pour sélectionner la boisson souhaitée.
- Appuyer sur [  ] jusqu'à ce que le réglage souhaité, p. ex. fort ou comp. poudre (voir au chapitre « Préparation avec du café moulu »), s'affiche à l'écran.

## aromaDouble Shot

Plus la percolation du café dure longtemps, plus les substances amères et les arômes indésirables sont prononcés. Ceux-ci altèrent le goût du café et le rendent moins digeste. Pour éviter cela, la machine dispose d'une fonction spéciale, appelée aromaDouble Shot, pour préparer un café très fort. La machine prépare tout d'abord la moitié de la quantité souhaitée, puis moule de nouveau du café et effectue une nouvelle percolation pour obtenir uniquement les arômes parfumés et digestes du café.

-  La fonction aromaDouble Shot peut être sélectionnée pour toutes les boissons contenant au minimum 35ml de café. La fonction n'est pas disponible pour les petites tasses, p.ex. pour préparer un petit espresso, ou lorsque le réglage choisi est [  ].

## Sélectionner la quantité de boisson

Appuyer sur la touche [ ml ] pour sélectionner individuellement la quantité de boisson.

Les réglages suivants sont possibles :

- |       |       |       |
|-------|-------|-------|
| petit | moyen | grand |
|-------|-------|-------|
- Appuyer sur le symbole correspondant pour sélectionner la boisson souhaitée.
  - Appuyer sur [ ml ] jusqu'à ce que le réglage souhaité s'affiche à l'écran.

-  Une ou plusieurs flèches apparaissant à côté du réglage, p. ex. « grand <sup>^</sup> », indiquent que la quantité pré-réglée en usine (voir chapitre « Menu – Régler qté boissons ») a été modifiée.

## Deux tasses à la fois

Préparer deux tasses en même temps par simple pression sur [  ] après avoir sélectionné le café ou la boisson lactée souhaités (uniquement du café sur certaines machines), puis appuyer sur [ start/stop ] pour lancer la préparation. Le réglage sélectionné s'affiche.

- Appuyer sur le symbole correspondant pour sélectionner la boisson souhaitée.
- Appuyer sur [  ].
- Placer deux tasses préchauffées à gauche et à droite sous la buse d'écoulement **4**.
- Appuyer sur [ start/stop ] pour lancer la préparation de la boisson.

La machine effectue la percolation du café qui s'écoule ensuite dans les deux tasses.

-  La boisson est préparée en deux étapes (deux cycles de mouture). Attendre que l'opération soit entièrement terminée.

-  **Selon le modèle de machine :** la fonction « Deux tasses à la fois » n'est disponible que pour les cafés et non pour les boissons lactées.

## Préparation de boissons au café

La machine doit être prête à fonctionner.

- Placer la tasse préchauffée sous la buse d'écoulement **4**.
- Sélectionner le type de café souhaité, Espresso ou Café, en appuyant sur le symbole correspondant.

L'écran affiche le nom de la boisson choisie, ainsi que l'intensité sélectionnée et la taille de la tasse correspondant à cette boisson.

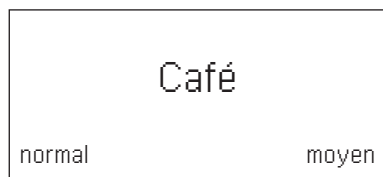

- i** La taille de la tasse et l'intensité du café peuvent être modifiées en appuyant sur [ ml ] et [ Ø ]. Si le réglage comp. poudre a été sélectionné, procéder comme décrit au chapitre « Préparation avec du café moulu ».

### Par exemple :

- Appuyer sur [ ml ] jusqu'à ce que l'écran affiche le réglage **grand**.
- Appuyer sur [ Ø ] jusqu'à ce que l'écran affiche le réglage **doux**.
- Appuyer sur [ start/stop ] pour lancer la préparation de la boisson.

La machine effectue la percolation et le café s'écoule ensuite dans la tasse.

- i** Une simple pression sur [ start/stop ] permet d'arrêter la distribution en cours.

## Préparation de boissons lactées

Cette machine à espresso automatique possède un mouseur de lait intégré. Celui-ci vous permet de préparer des boissons lactées, de la mousse de lait ainsi que du lait chaud.



### Risque de brûlures !

Les parties supérieure et inférieure du mouseur de lait **4b** sont brûlantes. Après utilisation, laisser refroidir avant de toucher.



### Attention !

Une fois secs, les résidus de lait sont difficiles à nettoyer, il est donc **impératif** de nettoyer le mouseur de lait après chaque utilisation (voir au chapitre « Nettoyage du mouseur de lait »).



Lors de la préparation de lait chaud, la machine peut émettre un sifflement. Ce bruit est dû au fonctionnement du mouseur de lait **4b**.



Une simple pression sur [ start/stop ] permet d'arrêter la distribution en cours.

La machine doit être prête à fonctionner. Le tuyau à lait et le tube d'aspiration doivent être raccordés.

- Introduire le tube d'aspiration **4d** dans le réservoir à lait.
- Placer la tasse préchauffée ou le verre sous la buse d'écoulement.

### Préparer une boisson lactée

- Sélectionner la boisson Café au lait, Latte Macchiato ou Cappuccino en appuyant sur le symbole correspondant.

L'écran affiche la boisson choisie, ainsi que l'intensité sélectionnée et la taille de la tasse correspondant à la boisson.



La taille de la tasse et l'intensité du café peuvent être modifiées en appuyant sur [ ml ] et [ Ø ]. Si le réglage comp. poudre a été sélectionné, procéder comme décrit au chapitre « Préparation avec du café moulu ».

- Appuyer sur [ start/stop ] pour lancer la préparation de la boisson.

La machine verse tout d'abord le lait ou la mousse de lait dans la tasse ou le verre. Puis elle effectue la percolation et le café s'écoule ensuite de la buse.

La distribution de lait ou de café peut être interrompue à tout moment en appuyant une fois sur [ start/stop ]; appuyer deux fois sur [ start/stop ] pour arrêter la préparation de la boisson complète.

### Mousse de lait ou lait chaud

- Sélectionner Mousse lait ou Lait chaud en appuyant sur le symbole correspondant.
- Appuyer sur [ start/stop ] pour lancer la préparation de la boisson.

La mousse de lait ou le lait chaud s'écoule dans la tasse.

### Préparation avec du café moulu

Cette machine à espresso automatique fonctionne également avec du café moulu (pas de café soluble).



Pour la préparation avec du café moulu, le réglage de l'intensité du café, la fonction « Deux tasses à la fois » et la fonction « aromaDouble Shot » ne sont pas disponibles.

La machine doit être prête à fonctionner.

- Placer une tasse préchauffée sous la buse d'écoulement **4**.
- Sélectionner une boisson au café ou une boisson lactée en appuyant sur le symbole correspondant.
- Appuyer sur [ Ø ] jusqu'à ce que l'écran affiche comp. poudre.
- Ouvrir le tiroir à café **12**.

- Mettre au maximum 2 cuillères-doses rases de café moulu.



### Attention !

Ne jamais remplir avec du café en grains ou du café soluble.

- Refermer le tiroir à café **12**.
- Appuyer sur [ start/stop ] pour lancer la préparation de la boisson.

La machine effectue la percolation et le café s'écoule ensuite dans la tasse.



Une simple pression sur [ start/stop ] permet d'arrêter la distribution en cours.

### Distribution d'eau chaude

Avant de faire couler de l'eau chaude, le mousser de lait doit avoir été nettoyé et le tuyau à lait retiré (voir au chapitre « Nettoyage du mousser de lait »). Si le mousser de lait n'est pas propre, de petits résidus de lait risquent de se mélanger à l'eau.



### Risques de brûlures !

Le mousser de lait **4b** est brûlant. Après utilisation, laisser refroidir avant de le toucher.

La machine doit être prête à fonctionner.

- Placer une tasse préchauffée sous la buse d'écoulement **4**.
- Appuyer sur le symbole Eau chaude.
- Appuyer sur [ start/stop ] pour lancer la préparation de la boisson.



Lorsque le message Veuillez retirer le tuyau à lait apparaît, procéder comme suit :

- Retirer le tuyau à lait **4c** et appuyer une nouvelle fois sur [ start/stop ].

L'eau chaude s'écoule de la buse **4**.



Une simple pression sur [ start/stop ] permet d'arrêter la distribution en cours.

## Réglage du degré de mouture

Le sélecteur de réglage **11** de la mouture permet de régler la finesse du café en poudre.

**i** **Attention !**  
Modifier le réglage de la mouture uniquement lorsque le moulin tourne ! Sinon la machine risque d'être endommagée.

**⚠** **Risques de blessures !**  
Ne pas mettre les doigts dans le moulin.

- Lorsque le moulin tourne, régler le sélecteur de réglage **11** entre une mouture fine (**a** : tourner dans le sens contraire des aiguilles d'une montre) et une mouture grossière (**b** : tourner dans le sens des aiguilles d'une montre).

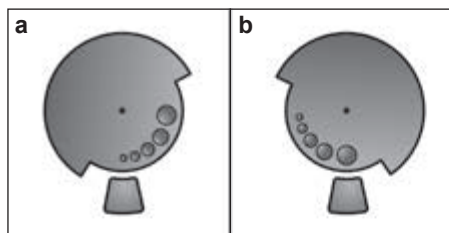

**i** Le nouveau réglage n'est perceptible qu'à partir de la seconde tasse de café.

**i** Choisir une mouture plus fine pour les grains torréfiés de couleur foncée et une mouture plus grossière pour les grains torréfiés de couleur claire.

## Menu

Le menu permet de modifier des réglages individuellement, d'appeler des informations ou encore de lancer des programmes.

- Appuyer sur [ menu ] pour ouvrir le menu. L'écran affiche les différentes options de réglage et les symboles de navigation sont éclairés. Le réglage en cours est signalé à l'écran.

### Navigation dans le menu :

[ ∨ ] = se déplacer vers le bas dans le menu

[ ok ✓ ] = confirmer/mémoriser

[ ↶ ] = revenir en arrière

[ menu ] = ouvrir le menu/quitter le menu

**i** Lorsque vous appuyez sur [ ∨ ], les possibilités de réglage et de sélection s'affichent selon un ordre récurrent. Une fois la dernière option de menu atteinte, la première option s'affiche de nouveau.

### Par exemple :

Régler la température du café sur *maxi* :



- Appuyer sur [ menu ]. Le menu s'ouvre.
- Appuyer sur [ ∨ ] jusqu'à ce que l'écran affiche *Température du café*.
- Appuyer sur [ ok ✓ ], l'écran affiche p. ex. *haute*.
- Appuyer sur [ ∨ ] jusqu'à ce que l'écran affiche *maxi*.
- Appuyer sur [ ok ✓ ] pour mémoriser la sélection. L'écran affiche un message de confirmation.
- L'option de menu *Température du café* apparaît.
- Appuyer sur [ ↶ ] pour quitter le menu.



## Vous pouvez effectuer les réglages suivants :

### Régler qté boissons

Régler la quantité pour chaque boisson et pour chaque tasse. La quantité réglée en usine peut être adaptée en plusieurs étapes.

- Sélectionner la boisson avec [>] et confirmer avec [ok<img alt="arrow up icon" data-bbox="375 240 415 255"/>>].
- Sélectionner la quantité souhaitée avec [>] et confirmer avec [ok<img alt="arrow up icon" data-bbox="375 290 415 305"/>>].

Le réglage est mémorisé.

### Langues

Réglage de la langue d'affichage des textes de l'écran.

- Sélectionner la langue souhaitée avec [>] et confirmer avec [ok<img alt="arrow up icon" data-bbox="375 415 415 430"/>>].

### Dureté de l'eau

Réglage en fonction de la dureté de l'eau locale.

Les niveaux 1, 2, 3, 4 ou Adoucisseur peuvent être sélectionnés. La dureté de l'eau est réglée par défaut sur le niveau 4.

- Sélectionner la dureté de l'eau souhaitée avec [>] et confirmer avec [ok<img alt="arrow up icon" data-bbox="375 580 415 595"/>>].



Il importe de régler correctement la dureté de l'eau car cela permet à la machine d'indiquer le moment où un détartrage est nécessaire.

La dureté de l'eau peut être déterminée à l'aide de la bandelette de test fournie ou être demandée au Service des Eaux local. Dans le cas où un adoucisseur d'eau est installé dans la maison, veuillez choisir le réglage Adoucisseur.

- Plonger brièvement la bandelette de test dans l'eau et lire le résultat qui apparaît au bout de 1 minute.

Niveau	Degré de dureté de l'eau	
	Allemagne (°dH)	France (°fH)
1	1-7	1-13
2	8-14	14-25
3	15-21	26-38
4	22-30	39-54

### Arrêt automatique

Réglage de la durée après laquelle la machine s'éteint automatiquement sitôt la dernière préparation de boisson terminée. La durée peut être comprise entre 15 minutes et 8 heures. Elle est réglée par défaut sur 30 minutes.

- Sélectionner la durée souhaitée avec [>] et confirmer avec [ok<img alt="arrow up icon" data-bbox="575 390 615 405"/>>].

### Température du café

Réglage de la température des boissons au café et de l'eau chaude.

Les options de réglage sont normale, haute, ou maxi. Le réglage sélectionné vaut pour toutes les préparations.

- Sélectionner la température souhaitée avec [>] et confirmer avec [ok<img alt="arrow up icon" data-bbox="575 550 615 565"/>>].

### Filtre à eau

Permet de définir si un filtre à eau doit être activé ou si aucun filtre à eau n'est utilisé. Vous avez le choix entre Activer nouveau filtre ou Filtre non placé.



Le filtre à eau peut réduire la formation de tartre.

Les filtres à eau sont disponibles dans le commerce ou peuvent être commandés auprès du service après-vente (voir au chapitre « Accessoires »).



**Important :** Avant d'utiliser un nouveau filtre à eau, il doit tout d'abord être rincé.

- Pour cela, enfoncer fermement le filtre à eau dans le réservoir d'eau **5** à l'aide de la cuillère-dose **8**.
- Remplir le réservoir d'eau jusqu'au repère « **max** ».
- Relier le tuyau à lait **4c** au mousseur de lait **4b** et au tube d'aspiration **4d**.
- Insérer l'extrémité du tube d'aspiration **4d** dans l'égouttoir **17b**.
- Appuyer sur [ menu ] puis sur [ ✓ ] et sélectionner Filtre à eau.
- Appuyer sur [ ok✓ ] puis sur [ ✓ ] et sélectionner Activer nouveau filtre.
- Vider le bac collecteur et le remettre en place.
- Valider la sélection avec [ ok✓ ].

L'eau traverse alors le filtre pour le rincer.

- Ensuite, vider le bac collecteur et le remettre en place.

L'appareil est de nouveau prêt à fonctionner.

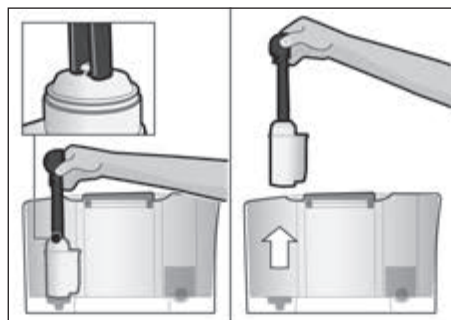

- i** Le rinçage du filtre a activé le paramètre d'affichage du message « Remplacer le filtre à eau svp ». Une fois que ce message est apparu ou au bout de 2 mois au plus tard, le filtre n'est plus efficace. Il faut alors le remplacer pour des raisons d'hygiène et afin que l'appareil ne s'entarte pas (cela pourrait l'endommager).

Si aucun filtre neuf n'est utilisé, sélectionner le réglage Filtre non placé et confirmer avec [ ok✓ ].

- i** Si la machine n'est pas utilisée durant une période prolongée (vacances p. ex.), rincer le filtre avant d'utiliser à nouveau la machine. Pour cela, préparer tout simplement une tasse d'eau chaude.

Nettoyage et entretien

Lancement de programmes de maintenance spécifiques.

Vous avez le choix entre les programmes Nettoyer le mousseur de lait, Détartrer, Nettoyer ou calc'nClean.

- Sélectionner le programme souhaité avec [ ✓ ] et confirmer avec [ ok✓ ].
- Appuyer sur [ start/stop ] pour lancer le programme.

- i** **Important :** lire impérativement le chapitre « Programmes de maintenance ».

Informations relatives aux programmes de maintenance (dépend du modèle de machine)  
Affiche le nombre de boissons pouvant encore être distribuées avant qu'un programme de maintenance doive être effectué.

- Appuyer sur [ ✓ ] et afficher Nettoyer dans --- ☐ ou Détartrer dans --- ☐.
- Quitter l'affichage en appuyant sur [ ↵ ].

- i** Pour des raisons techniques, le compteur n'est pas « à la tasse près ».

Protection contre le gel

Programme de maintenance visant à éviter les dommages provoqués par le gel durant le transport et l'entreposage. Lors de ce programme, la machine est vidée entièrement.

- i** La machine doit être prête à fonctionner et le réservoir d'eau **5** rempli.

- Appuyer sur [start/stop] pour lancer le programme.

Retirer le réservoir d'eau, l'appareil purge automatiquement le circuit et s'éteint.

- Vider le réservoir d'eau **5** et le bac collecteur **17**.

Bip sonore

Activation ou désactivation du bip sonore des touches du bandeau de commande.

- Confirmer la sélection avec [ok✓].
- Appuyer sur [↘] pour sélectionner Activer ou Désactiver et confirmer avec [ok✓].

Nbre de boissons

(dépend du modèle de machine)

Affiche le nombre de boissons servies depuis la mise en service.

- Quitter l'affichage en appuyant sur [↵].

Préréglages usine

Restaure tous les paramètres de la machine tels qu'ils étaient à la livraison.

- Appuyer sur [start/stop] pour supprimer tous les réglages personnels.

## Entretien et nettoyage quotidiens



### Risque d'électrocution !

Débrancher la machine avant tout nettoyage. Ne jamais plonger la machine dans l'eau. Ne jamais utiliser de nettoyeur à vapeur.

- Essuyer l'habillage de la machine avec un chiffon doux et humide.
- Nettoyer le panneau de commande à l'aide d'un chiffon en microfibres.
- Ne pas utiliser de produit nettoyant contenant de l'alcool ou de l'alcool à brûler.

- Ne pas utiliser de chiffons abrasifs ou de produits nettoyants.

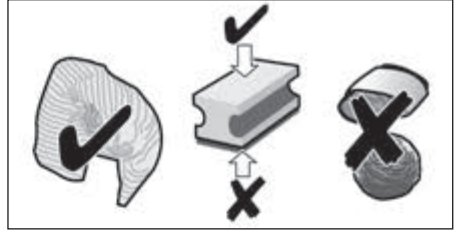

- Toujours nettoyer immédiatement les résidus de calcaire, de café, de lait, de produit nettoyant ou de solution détartrante. Les surfaces situées sous ces résidus risquent de se corroder.
- Les chiffons éponges neufs peuvent contenir des sels. Ces sels peuvent être responsables de rouille superficielle sur l'acier inox ; un rinçage méticuleux est par conséquent indispensable avant l'emploi.
- Sortir le bac collecteur **17** avec le tiroir à marc de café **17c** en le tirant vers l'avant. Retirer le panneau **17a** et l'égouttoir **17b**. Vider et nettoyer le bac collecteur et le tiroir à marc de café.
- Essuyer l'intérieur de la machine (logement des bacs collecteurs) et le tiroir à café (non amovible).



**Ne pas mettre** les éléments suivants au lave-vaisselle :

Panneau du bac collecteur **17a**, couvercle **4a**, unité de percolation **14**, réservoir d'eau **5**, couvercle préservateur d'arôme **10** et réservoir à lait **20**.



Les éléments suivants peuvent aller au lave-vaisselle :

Bac collecteur **17**, égouttoir **17b**, tiroir à marc de café **17c**, cuillère-dose **8**, partie supérieure et inférieure du mousseur de lait **4b** et pièces détachées, couvercle du réservoir à lait.



**Important** : le bac collecteur **17** et le réservoir à marc **17c** doivent être vidés et nettoyés tous les jours afin d'éviter les dépôts.

**i** Si la machine est mise en marche à froid ou arrêtée après la préparation d'un café, elle se rince automatiquement. L'appareil se nettoie donc de lui-même.

**i** **Important :** Si la machine n'a pas été utilisée pendant une période prolongée (vacances p. ex.), nettoyer soigneusement l'ensemble de la machine, y compris le mousser de lait **4b** et l'unité de percolation **14**.

### Nettoyage du mousser de lait

**!** Le mousser de lait **4b** doit impérativement être nettoyé après chaque utilisation !

Le mousser de lait **4b** peut être nettoyé automatiquement à l'aide du programme [milk clean] ou bien manuellement.

#### Nettoyage automatique :

- Appuyer d'abord sur [milk clean] puis sur [☐ start/stop].
- Placer un verre vide sous la buse d'écoulement **4** et placer l'extrémité du tube d'aspiration **4d** dans le verre.
- Appuyer sur [start/stop] pour démarrer le programme.

Le mousser de lait **4b** se nettoie alors automatiquement.

- Vider ensuite le verre et nettoyer le tube d'aspiration **4d**.

### Nettoyage manuel :



#### Risque de brûlures !

Le mousser de lait **4b** est brûlant. Après utilisation, laisser refroidir avant de le toucher.

Démonter le mousser de lait **4b** pour le nettoyer :

- Faire glisser la buse d'écoulement **4** tout en bas.
- Retirer le couvercle **4a** vers l'avant et ôter le tuyau à lait.

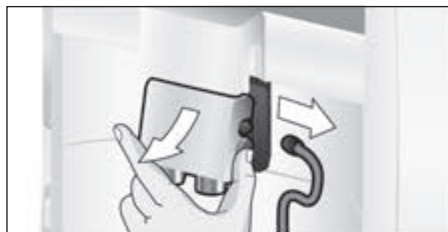

- Extraire le mousser de lait **4b** en le tirant bien verticalement vers l'avant.



- Désolidariser la partie supérieure de la partie inférieure du mousser de lait **4b**.

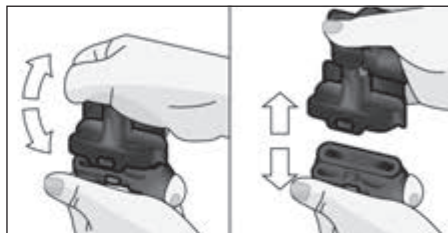

- Séparer le tuyau à lait du tube d'aspiration.
- Nettoyer les différentes pièces avec du produit vaisselle et un chiffon doux.
- Rincer toutes les pièces à l'eau claire et les sécher.

**i** La partie supérieure et inférieure du mousser de lait **4b**, le tuyau à lait **4c** et le tube d'aspiration **4d** peuvent également être lavés dans un lave-vaisselle.

- Réassembler toutes les pièces.

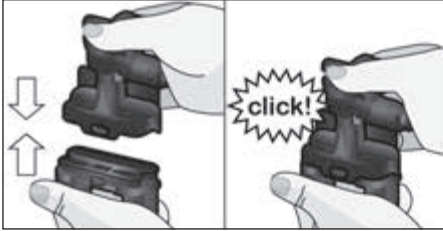

- Remettre le mousser de lait **4b** en place dans l'appareil.
- Remettre le couvercle **4a**.

### Nettoyage de l'unité de percolation (figure G)

**i** Voir aussi la notice succincte dans le compartiment de rangement **16**.

En plus du programme de nettoyage automatique, il convient de retirer régulièrement l'unité de percolation **14** pour la nettoyer.

- Éteindre totalement la machine en appuyant sur l'interrupteur principal **1** ①.
- Ouvrir la porte d'accès **13** à l'unité de percolation.
- Faire glisser le verrouillage rouge **14a** de l'unité de percolation **14** vers la gauche.
- Pousser le levier d'éjection **15** complètement vers le bas. L'unité de percolation est ainsi déverrouillée.
- Saisir l'unité de percolation **14** par les évidements et la retirer avec précaution.

**i** **Important**: ne pas utiliser de produit à vaisselle et ne pas mettre au lave-vaisselle.

- Retirer le couvercle **14b** de l'unité de percolation et nettoyer soigneusement l'unité de percolation **14** à l'eau courante.

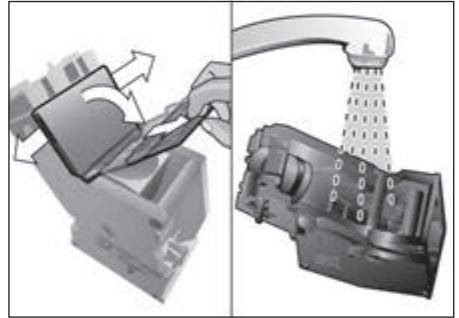

- Nettoyer soigneusement le filtre de l'unité de percolation sous le jet d'eau.



- Essuyer soigneusement l'intérieur de la machine avec un chiffon humide et retirer les éventuels résidus de café.
- Laisser sécher l'unité de percolation **14** et l'intérieur de la machine.
- Remettre le couvercle de protection **14b** sur l'unité de percolation **14** et la pousser jusqu'en butée dans l'appareil.
- Pousser le levier d'éjection **15** complètement vers le haut.
- Faire glisser le verrouillage rouge **14a** à fond vers la droite et refermer la porte d'accès **13**.

## Programmes de maintenance

 Voir aussi la notice succincte dans le compartiment de rangement **16**.

A intervalles réguliers, l'écran **3** affiche périodiquement l'un des messages suivants :

Détartrage nécessaire ou  
Nettoyage nécessaire ou  
calc'nClean nécessaire.

La machine doit alors être nettoyée ou détartrée sans tarder avec le programme correspondant. Les opérations Détartrer et Nettoyer peuvent être réunies à l'aide de la fonction calc'nClean (voir au chapitre « calc'nClean »). Si le programme de maintenance n'est pas réalisé conformément aux indications, la machine risque d'être endommagée.

 **Important :** Si l'appareil n'est pas détartré à temps, le message Détartrage nécessaire Blocage imminent de l'appareil --> Appuyer 3 s sur menu apparaît. Effectuer le processus de détartrage immédiatement après l'apparition de la consigne. Si l'appareil est verrouillé, il peut être réutilisé une fois le processus de détartrage terminé.



 **Attention !**  
Lors de chaque programme de maintenance, utiliser le produit détartrant et le produit nettoyant conformément aux instructions. Ne jamais interrompre le programme de maintenance!  
Ne pas boire les liquides!  
Ne jamais utiliser de vinaigre, de produit à base de vinaigre, d'acide citrique ou de produit à base d'acide citrique!  
Ne jamais verser de pastilles de détartrage ou autres produits de détartrage dans le tiroir à café **12**!

Avant de démarrer le programme de maintenance (Détartrage, Nettoyage ou calc'nClean), retirer l'unité de percolation, la nettoyer en suivant les indications et la remettre en place.

**Des pastilles de détartrage et de nettoyage spécialement conçues à cet effet sont disponibles dans le commerce et auprès du service après-vente (voir au chapitre « Accessoires »).**

### Nettoyage du mousseur de lait

Durée : 1 minute env.

- Appuyer sur [ menu ] pour ouvrir le menu.
- Appuyer sur [  ], sélectionner Nettoyage et entretien et confirmer avec [ ok✓ ].
- Appuyer sur [  ], sélectionner Nettoyer le mousseur de lait et confirmer avec [ ok✓ ].
- Appuyer sur [ start/stop ] pour lancer le programme.

 Le mousseur de lait peut aussi être directement nettoyé en appuyant sur [ milk clean ].

Des messages apparaissent à l'écran **3** pour vous guider :

- Placer un verre vide sous la buse d'écoulement **4** et placer l'extrémité du tube d'aspiration **4d** dans le verre.
- Appuyer sur [ start/stop ]. Le mousseur de lait se nettoie alors automatiquement.
- Vider ensuite le verre et nettoyer le tube d'aspiration **4d**.



De plus, nettoyer régulièrement et très soigneusement le mousseur de lait (en lave-vaisselle ou à la main).

## Détartrage

Durée: 30 minutes env.

La ligne inférieure de l'écran indique la progression du programme.

 Si un filtre est présent dans le réservoir d'eau **5**, le retirer impérativement avant de lancer le programme de maintenance.

- Appuyer sur [ menu ] pour ouvrir le menu.
- Appuyer sur [  ], sélectionner Nettoyage et entretien et confirmer avec [ ok✓ ].
- Appuyer sur [  ], sélectionner Détartrage et confirmer avec [ ok✓ ].
- Appuyer sur [ start/stop ] pour lancer le programme.

Des messages apparaissent à l'écran **3** pour vous guider:

- Vider le bac collecteur **17** et le remettre en place.

 L'écran affiche le message d'invite  
Si nécess., retirez filtre eau →start.

- Retirer le filtre et appuyer à nouveau sur [ start/stop ].
- Verser de l'eau tiède dans le réservoir d'eau **5** vide jusqu'au repère « **0,5l** » et y dissoudre 1 pastille de détartrage Siemens TZ80002.
- Appuyer sur [ start/stop ].
- Placer un récipient d'une contenance de 0,5l sous la buse d'écoulement **4**.
- Placer l'embout du tube d'aspiration **4d** dans le récipient.
- Appuyer sur [ start/stop ].

Le programme de détartrage se déroule à présent pendant 20 minutes environ.

 S'il n'y a pas assez de solution de détartrage dans le réservoir d'eau **5**, le message Rajoutez du détartrant →start s'affiche.

- Rajouter du détartrant et appuyer à nouveau sur [ start/stop ].
  - Rincer le réservoir d'eau **5** et le remplir d'eau fraîche jusqu'au repère « **max** ».
  - Si un filtre est utilisé, le remettre en place.
  - Appuyer sur [ start/stop ].
- Le programme de détartrage se déroule à présent pendant 1 minute environ et rince la machine.
- Vider le bac collecteur **17** et le remettre en place.

 **Important:** Essuyer la machine avec un chiffon doux et humide pour éliminer immédiatement les résidus du produit de détartrage. Les surfaces situées sous ces résidus risquent de se corroder. Les chiffons éponges neufs peuvent contenir des sels. Ces sels peuvent être responsables de rouille superficielle sur l'acier inox; un rinçage méticuleux est par conséquent indispensable avant l'emploi. Nettoyer soigneusement le tube d'aspiration **4d** de la buse d'écoulement.



La machine a été détartrée et est ainsi de nouveau prête à fonctionner.



## Nettoyage

Durée: env. 9 minutes.

La ligne inférieure de l'écran indique la progression du programme.

- Appuyer sur [ menu ] pour ouvrir le menu.
- Appuyer sur [  ], sélectionner Nettoyage et entretien et confirmer avec [ ok✓ ].
- Appuyer sur [  ], sélectionner Nettoyer et confirmer avec [ ok✓ ].
- Appuyer sur [ start/stop ] pour lancer le programme.

Des messages apparaissent à l'écran 3 pour vous guider:

- Vider le bac collecteur **17** et le remettre en place.
- Ouvrir le tiroir à café **12**.
- Déposer une pastille de nettoyage Siemens dans le tiroir **12** et refermer.
- Appuyer sur [ start/stop ].

Le programme de nettoyage se déroule à présent pendant 7 minutes environ.

- Vider le bac collecteur **17** et le remettre en place.

La machine est à présent nettoyée et de nouveau prête à fonctionner.

## calc'nClean



Durée: 43 minutes env.

calc'nClean combine les deux fonctions Détartrage et Nettoyage.

Si le moment de réaliser chacun des deux programmes est proche, la machine propose automatiquement ce programme de maintenance.

La ligne inférieure de l'écran indique la progression du programme.

-  Si un filtre est présent dans le réservoir d'eau **5**, le retirer impérativement avant de lancer le programme de maintenance.

- Appuyer sur [ menu ] pour ouvrir le menu.
- Appuyer sur [  ], sélectionner Nettoyage et entretien et confirmer avec [ ok✓ ].
- Appuyer sur [  ], sélectionner calc'nClean et confirmer avec [ ok✓ ].
- Appuyer sur [ start/stop ] pour lancer le programme.

Des messages apparaissent à l'écran 3 pour vous guider:

- Vider le bac collecteur **17** et le remettre en place.
- Ouvrir le tiroir à café **12**.
- Déposer une pastille de nettoyage Siemens dans le tiroir **12** et refermer.
- Appuyer sur [ start/stop ].

 L'écran affiche le message d'invite Si nécess., retirez filtre eau →start.

- Retirer le filtre et appuyer à nouveau sur [ start/stop ].
- Verser de l'eau tiède dans le réservoir d'eau **5** jusqu'au repère « **0,5l** » et dissoudre 1 pastille de détartrage Siemens TZ80002.
- Appuyer sur [ start/stop ].
- Placer un récipient d'une contenance de 1l au moins sous la buse d'écoulement **4**.
- Placer l'embout du tube d'aspiration **4d** dans le récipient.
- Appuyer sur [ start/stop ].

Le programme de détartrage se déroule à présent pendant 28 minutes environ.

 S'il n'y a pas assez de solution de détartrage dans le réservoir d'eau **5**, le message Rajoutez du détartrant →start s'affiche.

- Rajouter du détartrant et appuyer à nouveau sur [ start/stop ].
- Rincer le réservoir d'eau **5** et le remplir d'eau fraîche jusqu'au repère « **max** ».
- Si un filtre est utilisé, le remettre en place.
- Appuyer sur [ start/stop ].



Le programme de détartrage se déroule encore pendant 1 minute, puis le programme de nettoyage rince la machine pendant 7 minutes environ.

- Vider le bac collecteur **17** et le remettre en place.

**i Important :** Essuyer la machine avec un chiffon doux et humide pour éliminer immédiatement les résidus du produit de détartrage. Les surfaces situées sous ces résidus risquent de se corroder. Les chiffons éponges neufs peuvent contenir des sels. Ces sels peuvent être responsables de rouille superficielle sur l'acier inox ; un rinçage méticuleux est par conséquent indispensable avant l'emploi. Nettoyer soigneusement le tube d'aspiration **4d** de la buse d'écoulement.

La machine a été détartrée et est ainsi de nouveau prête à fonctionner.

**i Important :** Si l'un des programmes de maintenance a été interrompu, p. ex. par une coupure de courant, procéder comme indiqué ci-après :

- Rincer le réservoir d'eau **5** et le remplir d'eau fraîche jusqu'au repère « **max** ».
- Appuyer sur [start/stop]. L'appareil est rincé pendant env. 2 minutes pour des raisons de sécurité.
- Vider le bac collecteur **17** et le remettre en place.

Le programme de service interrompu doit être redémarré.

## Conseils pour économiser l'énergie

- Lorsque la machine à espresso automatique n'est pas utilisée, l'éteindre avec l'interrupteur principal **1** ① situé à l'avant.
- Dans le menu sous Arrêt automatique, régler l'arrêt automatique sur 15 minutes.
- Dans la mesure du possible, ne jamais interrompre la production de café ou de mousse de lait. Une interruption provoque une consommation d'énergie supérieure ainsi que le remplissage plus rapide du bac collecteur.
- Détartrer régulièrement l'appareil pour prévenir les dépôts de calcaire. Les dépôts de calcaire augmentent la consommation d'énergie.

## Protection contre le gel

**i Attention !** Pour éviter les dommages provoqués par le gel pendant le transport et le stockage, il faut préalablement vider entièrement la machine.

Voir au chapitre « Menu – Protection contre le gel ».

## Rangement des accessoires

La machine à espresso automatique possède des compartiments spéciaux pour ranger la cuillère-dose et la notice succincte.

- Pour ranger la cuillère-dose **8**, retirer le réservoir d'eau **5** et placer la cuillère-dose dans l'évidement **7** préformé.
- Pour ranger la notice succincte, ouvrir la porte d'accès à l'unité de percolation **13** et placer la notice succincte dans le logement **16** prévu à cet effet.

## Accessoires

Les accessoires suivants sont disponibles dans le commerce ou auprès du service après-vente :

Accessoires	Référence
	Commerce / Service après-vente
Pastilles de nettoyage	TZ80001 / 00311807
Pastilles de détartrage	TZ80002 / 00576693
Filtre à eau	TZ70003 / 00575491
Kit d'entretien	TZ80004 / 00576330
Réservoir à lait avec couvercle « freshLock »	TZ80009N / 00576166

## Mise au rebut



Éliminez l'emballage en respectant l'environnement. Cet appareil est marqué selon la directive européenne 2012/19/UE relative aux appareils électriques et électroniques usagés (waste electrical and electronic equipment – WEEE). La directive définit le cadre pour une reprise et une récupération des appareils usagés applicables dans les pays de la CE. S'informer auprès du revendeur sur la procédure actuelle de recyclage.

## Garantie

Les conditions de garantie applicables sont celles publiées par notre distributeur dans le pays où a été effectué l'achat. Le revendeur chez qui vous vous êtes procuré l'appareil fournira les modalités de garantie sur simple demande de votre part. En cas de recours en garantie, veuillez toujours vous munir de la preuve d'achat.

Sous réserve de modifications.

## Données techniques

Raccordement électrique (tension – fréquence)	220–240 V – 50/60 Hz
Puissance de chauffe	1500 W
Pression statique maximale de la pompe	19 bar
Contenance maximale du réservoir d'eau (sans filtre)	1,7 l
Contenance maximale du réservoir pour café en grains	~300 g
Longueur du cordon d'alimentation	100 cm
Dimensions (H x L x P)	385 x 301 x 458 mm
Poids, à vide	10–12 kg
Type de moulin	céramique

## Éliminer soi-même les problèmes simples

Problème	Cause	Remède
Qualité de la mousse de café ou de lait très variable.	La machine est entartrée.	Détartre la machine suivant la notice.
Impossible de produire de l'eau chaude.	Le mousser de lait ou le support du mousser de lait est encrassé.	Nettoyer le mousser de lait ou son support (voir au chapitre « Nettoyage du mousser de lait »).
Trop peu de mousse ou pas de mousse, ou le mousser de lait n'aspire pas le lait.	Le mousser de lait ou son support est encrassé.	Nettoyer le mousser de lait ou son support (voir au chapitre « Nettoyage du mousser de lait »).
	Le lait ne convient pas.	Ne pas utiliser du lait déjà chaud. Utiliser de préférence du lait froid avec une teneur en matières grasses de 1,5% minimum.
	Le mousser de lait n'est pas correctement monté.	Humidifier les pièces (parties supérieure et inférieure) du mousser de lait et les assembler.
	La machine est entartrée.	Détartre la machine suivant la notice.
La machine n'a pas versé la quantité prévue pour la tasse, le café coule goutte à goutte uniquement ou ne coule plus.	La mouture est trop fine. Le café moulu est trop fin.	Régler une mouture moins fine. Utiliser un café en poudre moins fin.
	La machine est fortement entartrée.	Détartre la machine suivant la notice.
Le café ne présente pas de « crème ».	Variété de café inadéquate.	Utiliser un café avec une proportion plus importante de Robusta.
	Les grains ne sont pas fraîchement torréfiés.	Utiliser des grains fraîchement torréfiés.
	Le degré de mouture n'est pas adapté aux grains de café.	Régler une mouture plus fine.
Le café est trop « acide ».	La mouture n'est pas assez fine ou bien le café en poudre n'est pas assez fin.	Régler une mouture plus fine ou utiliser un café en poudre plus fin.
	Variété de café inadéquate.	Utiliser un café torréfié plus foncé.
Le café est trop « amer ».	La mouture est trop fine ou le café en poudre est trop fin.	Régler une mouture moins fine ou utiliser un café en poudre moins fin.
	Variété de café inadéquate.	Changer de variété de café.

**Appeler impérativement la hotline si les problèmes ne peuvent pas être résolus !  
Les numéros de téléphone se trouvent aux dernières pages de la notice.**

<b>Problème</b>	<b>Cause</b>	<b>Remède</b>
Le café a un goût de « brûlé ».	Température de percolation trop élevée	Baisser la température, voir au chapitre « Menu – Température du café ».
	La mouture est trop fine ou le café en poudre est trop fin.	Régler une mouture moins fine ou utiliser un café en poudre moins fin.
	Variété de café inadéquate.	Changer de variété de café.
Le filtre à eau ne tient pas dans le réservoir d'eau.	Le filtre à eau n'est pas correctement fixé.	Placer le filtre à eau bien droit et appuyer fortement pour l'enfoncer dans le réservoir.
Le marc de café n'est pas compact et il est trop humide.	La mouture est trop fine ou trop grossière ou bien la quantité de café moulu utilisée est insuffisante.	Régler la mouture plus grossière ou plus fine ou bien utiliser 2 cuillères-doses de café moulu bien rases.
Gouttes d'eau sur le fond intérieur de la machine une fois que l'on a retiré le bac collecteur.	Bac collecteur retiré trop tôt.	Retirer le bac collecteur en attendant quelques secondes après avoir préparé la dernière boisson.
Message affiché à l'écran Remplissez le bac à café bien que le réservoir pour café en grains soit rempli , ou bien le moulin ne parvient pas à moudre.	Les grains ne tombent pas dans le moulin (grains trop gras).	Tapoter légèrement sur le réservoir pour café en grains. Changer éventuellement de variété de café. Une fois que le réservoir pour café en grains est vide, l'essuyer avec un chiffon sec.
Message affiché à l'écran Videz le bac collecteur SVP alors que celui-ci est vide.	Lorsque l'appareil est éteint, l'opération de vidage n'est pas détectée.	Une fois l'appareil allumé, retirer le bac collecteur et le remettre en place.
	Le bac collecteur est sale.	Nettoyer soigneusement le bac collecteur.
<b>Appeler impérativement la hotline si les problèmes ne peuvent pas être résolus ! Les numéros de téléphone se trouvent aux dernières pages de la notice.</b>		

Problème	Cause	Remède
Message affiché à l'écran Veuillez remplir avec de l'eau non gazeuse ou changer le filtre	Le réservoir d'eau est mal inséré.	Mettre le réservoir d'eau correctement en place.
	Le réservoir d'eau contient de l'eau gazeuse.	Remplir le réservoir d'eau avec de l'eau fraîche du robinet.
	Le flotteur qui se trouve dans le réservoir d'eau est grippé.	Retirer le réservoir et le nettoyer minutieusement.
	Le filtre d'eau neuf n'a pas été rincé conformément aux instructions.	Rincer le filtre à eau conformément aux instructions et le remettre en service.
	De l'air se trouve dans le filtre d'eau.	Plonger le filtre à eau dans l'eau jusqu'à ce que plus aucune bulle ne survienne et remettre le filtre en place.
	Le filtre à eau est trop vieux.	Mettre en place un nouveau filtre à eau.
Message affiché à l'écran Nettoyez l'unité de percolation et la remettre en place	Unité de percolation encrassée.	Nettoyer l'unité de percolation.
	Trop de café moulu dans l'unité de percolation.	Nettoyer l'unité de percolation. Mettre au maximum 2 cuillères-doses rases de café en poudre.
	Le mécanisme de l'unité de percolation ne fonctionne pas aisément.	Nettoyer l'unité de percolation (voir au chapitre « Entretien et nettoyage quotidiens »).
Message affiché à l'écran Redémarrez l'appareil	Appareil trop chaud.	Laisser l'appareil refroidir.
	L'unité de percolation est encrassée.	Nettoyer l'unité de percolation.
Message affiché à l'écran Appareil pas suffisamment détartré. Répéter l'opération	Détartrant inapproprié ou en trop faible quantité ou appareil excessivement entartré.	Exécutez une nouvelle fois le programme de détartrage.
Message affiché à l'écran Veuillez laisser refroidir l'appareil	L'appareil est trop chaud.	Laissez l'appareil éteint pendant 30 minutes.
Message affiché à l'écran Défaillance Appelez le service clientèle	Une défaillance s'est produite dans la machine.	Appeler le service clientèle.
<b>Appeler impérativement la hotline si les problèmes ne peuvent pas être résolus ! Les numéros de téléphone se trouvent aux dernières pages de la notice.</b>		

Geachte koffieliefhebber,

Hartelijk gefeliciteerd met de aankoop van deze volautomatische espressomachine van Siemens.

Deze gebruiksaanwijzing behandelt verschillende varianten van de machine die zich in de details onderscheiden.

Neem tevens de bijgevoegde beknopte handleiding in acht. Deze kan in een speciaal opbergvak **16** worden bewaard.

### **Voor het gebruik van deze gebruiksaanwijzing:**

De omslag van deze gebruiksaanwijzing kunt u vooraan uitklappen. Daar vindt u afbeeldingen van de machine met nummers, waar deze gebruiksaanwijzing steeds naar verwijst.

Voorbeeld: zetgroep **14**

Display-indicaties en symbolen worden in deze gebruiksaanwijzing eveneens speciaal weergegeven. Zo kunt u herkennen dat het om teksten of symbolen gaat die op de machine worden weergegeven of daarop zijn afgedrukt.

Voorbeeld displaytekst: Espresso

Voorbeeld bedieningselementen: [start/stop]

---

## Inhoud

<b>Bestemming van het apparaat .....</b>	<b>75</b>
<b>Belangrijke veiligheidsinstructies .....</b>	<b>75</b>
<b>Leveringsomvang .....</b>	<b>77</b>
<b>In één oogopslag .....</b>	<b>77</b>
<b>Overzicht – Bedieningselementen .....</b>	<b>78</b>
<b>Display .....</b>	<b>79</b>
<b>Inbedrijfstelling .....</b>	<b>80</b>
<b>Kinderbeveiliging .....</b>	<b>81</b>
<b>Drankbereiding .....</b>	<b>81</b>
Bereiding van koffie .....	83
Bereiding met melk .....	83
Bereiding met gemalen koffie .....	84
Warm water afnemen .....	84
Instellen van de maalfijnheid .....	85
<b>Menu .....</b>	<b>85</b>
<b>Verzorging en dagelijkse reiniging .....</b>	<b>88</b>
Melksysteem reinigen .....	89
Zetgroep reinigen (afbeelding G) .....	90
<b>Serviceprogramma's .....</b>	<b>90</b>
Melksysteem reinigen .....	91
Ontkalken .....	91
Reinigen .....	92
calc'nClean .....	92
<b>Tips voor het besparen van energie .....</b>	<b>93</b>
<b>Vorstbeveiliging .....</b>	<b>94</b>
<b>Bewaren van toebehoren .....</b>	<b>94</b>
<b>Toebehoren .....</b>	<b>94</b>
<b>Afval .....</b>	<b>94</b>
<b>Garantie .....</b>	<b>94</b>
<b>Zelf eenvoudige problemen verhelpen .....</b>	<b>95</b>
<b>Technische gegevens .....</b>	<b>97</b>

---

## Bestemming van het apparaat

Dit apparaat is bedoeld voor de verwerking van normale huishoudelijke hoeveelheden in huishoudens of vergelijkbare, niet-commerciële toepassingen. Hiertoe behoren bijvoorbeeld ook het gebruik in personeelskeukens van winkels, kantoren, landbouw- en andere industriële bedrijven, alsmede het gebruik door gasten van pensions, kleine hotels en soortgelijke accommodaties.

Gebruik het apparaat alleen binnenshuis bij kamertemperatuur en tot 2000 m boven de zeespiegel.

---

## Belangrijke veiligheidsinstructies

De gebruiksaanwijzing a.u.b. zorgvuldig doorlezen, opvolgen en goed bewaren! Als u dit apparaat aan iemand anders geeft, lever dan ook deze gebruiksaanwijzing mee.

Dit apparaat kan worden bediend door kinderen vanaf 8 jaar en door personen met fysieke, sensorische of geestelijke beperkingen of met gebrekkige ervaring en/of kennis, indien zij onder toezicht staan of zijn geïnstrueerd in het veilige gebruik van het apparaat en de daaruit resulterende gevaren hebben begrepen. Kinderen jonger dan 8 jaar dienen uit de buurt van het apparaat en het aansluitsnoer te worden gehouden en mogen het apparaat niet bedienen. Kinderen mogen niet met het apparaat spelen. Reiniging en onderhoud mogen niet worden uitgevoerd door kinderen, tenzij ze 8 jaar of ouder zijn en onder toezicht staan.

## **⚠ Waarschuwing** **Gevaar voor elektrische schokken!**

- Het apparaat mag uitsluitend via een conform de voorschriften geïnstalleerd stopcontact met randaarde op een stroomnet met wisselstroom worden aangesloten. Overtuig u ervan dat het randaardesysteem van de elektrische huisinstallatie conform de elektrotechnische voorschriften is geïnstalleerd.
- Het apparaat uitsluitend aansluiten en gebruiken volgens de gegevens op het typeplaatje.
- Alleen gebruiken wanneer het aansluitsnoer en het apparaat niet beschadigd zijn.
- Om gevaren te vermijden, mogen reparaties aan het apparaat, zoals het vervangen van een beschadigd aansluitsnoer, uitsluitend worden uitgevoerd door onze Service.
- Het apparaat en het aansluitsnoer nooit onderdompelen in water.
- Bij storingen direct de stekker uit het stopcontact trekken of de netspanning uitschakelen.

## **⚠ Waarschuwing** **Gevaar door magnetisme!**

Het apparaat bevat permanente magneten die elektronische implantaten zoals pacemakers, of insulinepompen kunnen beïnvloeden. Draggers van elektronische implantaten dienen een minimumafstand van 10 cm tot het apparaat en bij het wegnemen tot de volgende delen aan te houden: melkreservoir, melksysteem, watertank en zetgroep.

## **⚠ Waarschuwing** **Verstikkingsgevaar!**

- Laat kinderen niet met verpakkingsmateriaal spelen.
- Bewaar kleine onderdelen op een veilige plaats om te voorkomen dat deze worden ingeslikt.

## **⚠ Waarschuwing** **Gevaar voor letsel!**

- Grijp niet in het maalwerk.
- Onjuist gebruik van het apparaat kan letsel tot gevolg hebben.

## **⚠ Waarschuwing** **Verbrandingsgevaar!**

- Het melksysteem wordt erg warm. Laat dit na gebruik eerst afkoelen alvorens het aan te raken.
- Na het gebruik kunnen de oppervlakken van het verwarmingselement of de warmhoudplaat nog enige tijd heet zijn.



## Leveringsomvang

(Afbeelding **A** op de uitklapbare pagina's)

- |  |  |
|--|--|
| <b>a</b> Volautomatische espressomachine | <b>e</b> Teststrookje voor de hardheid van het water |
| <b>b</b> Gebruiksaanwijzing              | <b>f</b> Maatschepje                                 |
| <b>c</b> Beknopte handleiding            | <b>g</b> Melkreservoir, geïsoleerd                   |
| <b>d</b> Melkslangetje en aanzuigbuisje  |  |

## In één oogopslag

(Afbeeldingen **B, C, D, E, F** en **G** op de uitklapbare pagina's)

- |   |  |
|---|--|
| <b>1</b> Netschakelaar ①  | <b>11</b> Draaischakelaar voor instelling maalfijnheid |
| <b>2</b> Bedieningsveld (zie de volgende pagina)                      | <b>12</b> Koffielade (koffiemaling/reinigingstab)      |
| <b>3</b> Display  | <b>13</b> Deur van zetgroep                            |
| <b>4</b> Uitloop (koffie, melk, heet water), in de hoogte verstelbaar | <b>14</b> Zetgroep                                     |
| <b>a)</b> Deksel  | <b>a)</b> Vergrendeling                                |
| <b>b)</b> Melksysteem/koffie-uitloop (tweedelig)                      | <b>b)</b> Deksel                                       |
| <b>c)</b> Melkslangetje   | <b>15</b> Uitwerphendel                                |
| <b>d)</b> Aanzuigbuisje   | <b>16</b> Opbergvak voor beknopte handleiding          |
| <b>5</b> Verwijderbaar waterreservoir                                 | <b>17</b> Lekschaal                                    |
| <b>6</b> Deksel van waterreservoir                                    | <b>a)</b> Afdekplaat                                   |
| <b>7</b> Opbergvakje voor maatschepje                                 | <b>b)</b> Lekrooster                                   |
| <b>8</b> Maatschepje (aanbreng hulp voor waterfilter)                 | <b>c)</b> Koffiedikreservoir                           |
| <b>9</b> Bonenreservoir   | <b>18</b> Snoeropbergvak                               |
| <b>10</b> Aromadeksel   | <b>19</b> Typeplaatje (E.-nr.; FD)                     |
|   | <b>20</b> Melkreservoir, geïsoleerd                    |

## Overzicht – Bedieningselementen

(Afbeelding B op de uitklapbare pagina's)

 De volgende symbolen zijn afhankelijk van de bedrijfstoestand van de machine te zien resp. verlicht:

	Espresso		Koffie verkeerd
	Koffie		Melkschuim
	Cappuccino		Warme melk
	Latte macchiato		Heet water
	[start/stop] – Start-Stop-toets		[∨] – Selectie omlaag
	[↶] – Terug	menu	[menu] – Menu openen
	[☐☐] – Afname van twee kopjes tegelijkertijd	ok ✓	[ok✓] – Bevestigen/Opslaan
	[∅] – Koffiesterkte instellen	ml	[ml] – Maat kopje selecteren
milk clean	[milk clean] – Serviceprogramma melksysteem (kort aanraken) en kinderbeveiliging (ten minste 3 sec. aanraken).		

**Netschakelaar** ①

Met de netschakelaar ① wordt de machine in- of uitgeschakeld. De machine spoelt automatisch als deze wordt in- en uitgeschakeld.

De machine spoelt niet wanneer:

- deze bij het inschakelen nog warm is.
- er vóór het uitschakelen geen koffie werd gezet.

De machine is klaar voor gebruik als de symbolen in het bedieningsveld en het display oplichten.

**Bedieningsveld (tiptoets)**

In het bedieningsveld kan door aanraking van de symbolen en tekens heel eenvoudig genavigeerd worden.

Er klinkt een akoestisch signaal.

De signaaltoon kan in- en uitgeschakeld worden (zie hoofdstuk “Menu – Toetstonen”).

**Drankkeuze**

Door aanraking van het desbetreffende symbool wordt de gewenste drank direct geselecteerd (zie hoofdstuk “Drankbereiding”).

**Start/Stop-toets**

Door aanraking van [start/stop] wordt de drankbereiding of een serviceprogramma gestart. Door het opnieuw aanraken van [start/stop] tijdens de drankbereiding wordt de afname voortijdig gestopt.

**Menu**

Door aanraking van [menu] wordt het menu opgeroepen, de navigatiesymbolen worden geactiveerd en lichten op. Door aanraking van [↘], [ok✓] en [↵] wordt in het menu genavigeerd en wordt er informatie opgeroepen of worden er instellingen uitgevoerd (zie hoofdstuk “Menu”).

**Drankopties**

Door aanraking van [∅] of [ml] wordt de sterkte of hoeveelheid van de drank aangepast, door aanraking van [☞] worden twee kopjes tegelijkertijd toebereid zodra met [start/stop] de afname wordt gestart (zie hoofdstuk “Drankbereiding”).

**milk clean en kinderbeveiliging**

Door een korte aanraking van [milk clean] wordt het korte reinigingsprogramma voor het melksysteem opgeroepen (zie hoofdstuk “Dagelijkse verzorging en reiniging – Melksysteem reinigen”).

Als [milk clean] ten minste 3 seconden lang wordt ingedrukt, wordt de kinderbeveiliging geactiveerd of gedeactiveerd (zie hoofdstuk “Kinderbeveiliging”).

**Display**

Op het display worden de geselecteerde dranken en instellingen alsmede meldingen over de bedrijfstoestand weergegeven.

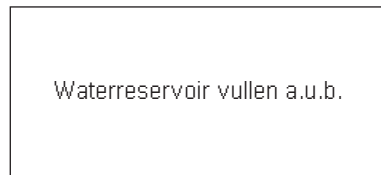
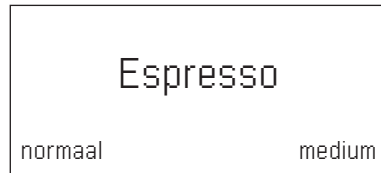

De melding verdwijnt zodra de handeling is uitgevoerd.

## Inbedrijfstelling

### Algemeen

Vul het waterreservoir uitsluitend met zuiver, **koud** water zonder koolzuur en het bonenreservoir uitsluitend met **geroosterde** bonen. Gebruik geen geglaceerde, gekarameliseerde of met andere suikerhoudende additieven behandelde koffiebonen, aangezien deze de zetgroep kunnen verstopen. Bij deze machine is de hardheid van het water instelbaar. Af fabriek is de machine op waterhardheid 4 ingesteld. Controleer de daadwerkelijke waterhardheid met het meegeleverde teststrookje. Als er een andere waarde dan waterhardheid 4 wordt aangegeven, moet de machine na inbedrijfstelling overeenkomstig geprogrammeerd worden (zie onder hoofdstuk "Menu – Waterhardheid").

### Machine in gebruik nemen

- Verwijder de beschermende folie.
- Zet de volautomatische espressomachine neer op een vlak en voor het gewicht geschikt, watervast oppervlak.
- De ventilatiespleten van de machine moeten vrij blijven.

**i** **Belangrijk:** Gebruik de machine alleen in vorstvrije ruimten. Als de machine bij temperaturen onder 0° C is getransporteerd of opgeslagen, dient u ten minste 3 uur te wachten alvorens de machine in gebruik te nemen.

- Sluit de netstekker (snoeropbergvak **18**) aan op het stopcontact. Stel de snoerlengte af door het snoer iets in het vak terug te duwen of verder naar buiten te trekken. Plaats de machine hiervoor bijvoorbeeld met de achterzijde tegen de tafelrand en trek het snoer **omlaag** of schuif het **omhoog**.
- Klap het deksel van het waterreservoir **6** omhoog.

- Verwijder het waterreservoir **5**, spoel het reservoir uit en vul het met vers, koud water. Let op de marking "max".
- Breng het waterreservoir **5** in rechte stand aan en druk het helemaal omlaag.
- Sluit het deksel van het waterreservoir **6** weer.
- Vul het bonenreservoir **9** met koffiebonen.
- Schakel de machine in met behulp van de netschakelaar **1** Ⓞ.

Het bedieningsveld en het display worden geactiveerd. Op het display verschijnt de vooraf ingestelde taal waarin de andere displayteksten worden weergegeven. Er zijn meerdere talen beschikbaar.

- Raak [  ] zo vaak aan tot de gewenste taal op het display gemarkeerd is.

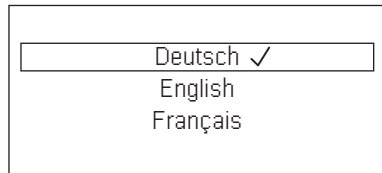

- Raak [ start/stop ] aan om de selectie te bevestigen.

De geselecteerde taal is opgeslagen. Het merkenlogo op het display **3** is verlicht. De machine wordt verwarmd en gespoeld, er loopt een beetje water uit de uitloop **4**.

De machine is klaar voor gebruik als de symbolen op het bedieningsveld en het display oplichten.



**i** De volautomatische espresso-machine is af fabriek geprogrammeerd met de standaardinstellingen voor een optimale werking. De machine wordt na een gekozen tijd automatisch uitgeschakeld (zie hoofdstuk “Menu – Auto, uitschakeling”).

**i** Als u de machine voor de eerste keer gebruikt, nadat er een onderhoudsprogramma is uitgevoerd of nadat de machine langere tijd niet is gebruikt, dient u de eerste drank niet te drinken aangezien deze nog niet het volle aroma bezit.

**i** Na de inbedrijfstelling van de volautomatische espressomachine wordt pas na afname van enkele kopjes een fijne en stabiele “crème” bereikt.

**i** Bij langdurig gebruik kunnen waterdruppels bij de ventilatiespleten ontstaan. Dit is een normaal verschijnsel.

## Kinderbeveiliging

Om kinderen te beschermen tegen verbrandingen kan de machine geblokkeerd worden.

- Raak [ milk clean ] ten minste 3 seconden aan.

Op het display **3** verschijnt een sleutel. De kinderbeveiliging is geactiveerd.

Nu is er geen bediening meer mogelijk.

- Raak [ milk clean ] ten minste 3 seconden aan.

De sleutel op het display **3** verdwijnt weer. De kinderbeveiliging is gedeactiveerd. De machine kan weer als gebruikelijk worden bediend.

## Drankbereiding

Deze volautomatische espressomachine maakt voor elke toebereiding verse koffie. Bewaar de bonen voor een optimale kwaliteit gekoeld en in een afgesloten verpakking.

**i** **Belangrijk:** Vul dagelijks vers, koud water in het waterreservoir **5**. Voor een goede werking van de machine moet zich altijd voldoende water in het waterreservoir **5** bevinden.

**i** Verwarm kopjes, met name kleine espressokopjes met een dikke wand, voor met bijv. heet water.

**i** Bij enkele instellingen wordt de koffie in twee stappen toebereid (zie “aromaDouble Shot”). Wacht a.u.b. tot het proces compleet is afgesloten.

Verskillende dranken kunnen heel eenvoudig met een druk op de knop worden toebereid.

### Drankkeuze

Door aanraking van de desbetreffende symbolen wordt de gewenste drank direct geselecteerd. De geselecteerde drank wordt door lijnen boven en onder het symbool aangeduid. De naam van de drank en de actueel ingestelde waarden voor koffiesterkte en maat van het kopje worden weergegeven op het display **3**.

De volgende dranken kunnen geselecteerd worden:

Espresso	Koffie verkeerd
Koffie	Melkschuim
Cappuccino	Warme melk
Latte macchiato	Heet water

### Koffiesterkte aanpassen, koffiemaling selecteren

Door aanraking van [  $\emptyset$  ] wordt de sterkte van de koffie individueel ingesteld of de bereiding met koffiemaling wordt geselecteerd.

De volgende instellingen zijn mogelijk:

zeer mild	zeer sterk
mild	doubleshot sterk
normaal	doubleshot sterk+
sterk	Koffielade

- Selecteer de gewenste drank door aanraking van het desbetreffende symbool.
- Raak [  $\emptyset$  ] zo vaak aan tot de gewenste instelling bijv. sterk of Koffielade (zie hoofdstuk "Bereiding met gemalen koffie") op het display wordt weergegeven.

### aromaDouble Shot

Hoe langer het koffiezetten duurt, des te meer bitterstoffen en ongewenste aroma's vrijkomen. Hierdoor smaakt de koffie minder goed en wordt minder goed verteerbaar. Voor extra sterke koffie beschikt de machine daarom over een speciale aromaDouble Shot-functie. Nadat de helft van de koffie is gezet, worden er opnieuw koffiebonen gemalen en toebereid, zodat alleen de lekkere en maagvriendelijke aroma's vrijkomen.

**i** De functie aromaDouble Shot kan voor alle dranken met min. 35 ml vulhoeveelheid koffie worden ingesteld. Voor kleine drankjes zoals een kleine espresso of bij instelling op [  $\square P$  ] is de functie niet beschikbaar.

### Maat kopje selecteren

Door aanraking van [ ml ] wordt de vulhoeveelheid van de koffie individueel ingesteld. De volgende instellingen zijn mogelijk:

klein                      medium                      groot

- Selecteer de gewenste drank door aanraking van het desbetreffende symbool.
- Raak [ ml ] zo vaak aan, tot de gewenste instelling op het display verschijnt.

**i** Een pijl of pijlen naast de instelling, bijv. „groot \*” geven aan dat de in de fabriek vooringestelde inhoud (zie hoofdstuk „Menu – Maat kopje instellen“) werd veranderd.

### Twee kopjes tegelijkertijd

Door aanraking van [  $\square P$  ] worden na selectie van een drank met alleen koffie of van een drank met koffie en melk (bij bepaalde machines uitsluitend voor dranken met alleen koffie) twee kopjes tegelijkertijd toebereid zodra de afname met [ start/stop ] wordt gestart. De instelling wordt weergegeven op het display.

- Selecteer de gewenste drank door aanraking van het desbetreffende symbool.
- Raak [  $\square P$  ] aan.
- Zet twee voorverwarmde kopjes links en rechts onder de uitloop **4**.
- Raak [ start/stop ] aan om de afname te starten.

De geselecteerde drank wordt toebereid en stroomt vervolgens in de beide kopjes.

**i** De drank wordt in twee stappen (twee maalprocessen) toebereid. Wacht even tot het proces volledig is afgesloten.

**i** **Afhankelijk van het machinetype:** De functie "Twee kopjes tegelijkertijd" is alleen beschikbaar voor dranken met alleen koffie, niet voor dranken met koffie en melk.

## Bereiding van koffie

De machine moet klaar zijn voor gebruik.

- Zet een voorverwarmd kopje onder de uitloop **4**.
- Selecteer de gewenste soort koffie Espresso of Koffie door aanraking van het desbetreffende symbool.

Op het display worden de naam van de drank en de actueel ingestelde waarden voor koffiesterkte en maat van het kopje weergegeven.



- i** De maat van het kopje en de koffiesterkte kunnen door aanraking van [ ml ] en [ ∅ ] worden gewijzigd. Ga bij selectie van Koffielade te werk zoals beschreven onder “Bereiding met gemalen koffie”.

### Bijvoorbeeld:

- Raak [ ml ] zo vaak aan totdat groot op het display verschijnt.
- Raak [ ∅ ] zo vaak aan totdat mild op het display verschijnt.
- Raak [ start/stop ] aan om de afname te starten.

De koffie wordt gezet en stroomt vervolgens in het kopje.

- i** Door [ start/stop ] opnieuw aan te raken kan de afname voortijdig worden gestopt.

## Bereiding met melk

Deze volautomatische espressomachine bezit een geïntegreerd melksysteem. Daarmee kunnen dranken met koffie en melk of melkschuim en warme melk worden toebereid.



### Gevaar voor verbranding!

Bovenste en onderste gedeelte van het melksysteem **4b** worden zeer warm. Laat het systeem na gebruik eerst afkoelen alvorens het aan te raken.



### Let op!

Opgedroogde melkresten zijn moeilijk te verwijderen, daarom na elk gebruik reinigen (zie hoofdstuk “Melksysteem reinigen”).



Bij de bereiding met melk kunnen fluitende geluiden ontstaan. Deze hebben een technische oorzaak door het melksysteem **4b**.



Door [ start/stop ] opnieuw te bedienen, kan de afname voortijdig worden gestopt.

De machine moet klaar zijn voor gebruik. Melkslangetje en aanzuigbuisje moeten aangesloten zijn.

- Hang het aanzuigbuisje **4d** in het melkreservoir.
- Zet een voorverwarmd kopje of glas onder de uitloop.

### Dranken met koffie en melk

- Selecteer Koffie verkeerd, Latte macchiato of Cappuccino door aanraking van het desbetreffende symbool.

Op het display worden de naam van de drank en de vooraf ingestelde waarden voor de maat van het kopje en de koffiesterkte weergegeven.

**i** De maat van het kopje en de koffiesterkte kunnen door aanraking van [ ml ] en [ ∅ ] worden gewijzigd. Ga bij selectie Koffielade te werk zoals beschreven onder “Bereiding met gemalen koffie”.

- Raak [ start/stop ] aan om de afname te starten.

Eerst komt er melk resp. melkschuim in het kopje resp. het glas. Vervolgens wordt de koffie gezet en stroomt deze in het kopje resp. het glas.

Door [ start/stop ] één keer aan te raken kan de melk- of koffieafname voortijdig worden gestopt; door [ start/stop ] twee keer aan te raken stopt de complete afname.

### Melkschuim of warme melk

- Selecteer Melkschuim of Warme melk door aanraking van het desbetreffende symbool.
- Raak [ start/stop ] aan om de afname te starten.

Melkschuim of warme melk stroomt uit de uitloop.

### Bereiding met gemalen koffie

Deze volautomatische espressomachine kan ook met gemalen koffie (geen oploskoffie) worden gebruikt.

**i** Bij de bereiding met gemalen koffie zijn de instellingen voor de koffiesterkte, de bereiding van twee kopjes tegelijk en aromaDouble Shot niet beschikbaar.

De machine moet klaar zijn voor gebruik.

- Zet een voorverwarmd kopje onder de uitloop **4**.
- Selecteer een drank met alleen koffie of met koffie en melk door aanraking van het desbetreffende symbool.
- Raak [ ∅ ] zo vaak aan totdat Koffielade op het display verschijnt.
- Open de koffielade **12**.
- Gebruik maximaal 2 afgestreken maat-schepjes koffiemaling.

**i** **Let op!**  
Gebruik geen koffiebonen of oploskoffie.

- Sluit de koffielade **12**.
- Raak [ start/stop ] aan om de afname te starten.

De koffie wordt gezet en stroomt vervolgens in het kopje.

**i** Door [ start/stop ] opnieuw te bedienen, kan de afname voortijdig worden gestopt.

### Warm water afnemen

Voordat er warm water afgenomen wordt, moet het melksysteem worden gereinigd en het melkslangetje worden losgetrokken (zie hoofdstuk “Melksysteem reinigen”). Als het melksysteem niet gereinigd wordt, kunnen er geringe hoeveelheden melk samen met het water worden afgegeven.

 **Gevaar voor verbranding!**  
Het melksysteem **4b** wordt zeer warm. Laat dit na gebruik eerst afkoelen alvorens het aan te raken.

De machine moet klaar zijn voor gebruik.

- Zet een voorverwarmd kopje onder de uitloop **4**.
- Raak het symbool voor Heet water aan.
- Raak [ start/stop ] aan om de afname te starten.

**i** Ga als volgt te werk als de melding Melkslang verwijderen a.u.b. verschijnt:

- Trek het melkslangetje **4c** los en raak [ start/stop ] opnieuw aan.

Er stroomt warm water uit de uitloop **4**.

**i** Door [ start/stop ] opnieuw te bedienen, kan de afname voortijdig worden gestopt.



## Instellen van de maalfijnheid

Met de draaischakelaar **11** voor de maalfijnheid kunt u de gewenste fijnheid van de koffiemaling instellen.



### Let op!

Verstel de maalfijnheid uitsluitend bij lopend maalwerk! Anders kan de machine beschadigd raken.



### Gevaar voor letsel!

Grijp niet in het maalwerk.

- Stel de draaischakelaar **11** bij lopend maalwerk in op een fijnere koffiemaling (**a**: draaien tegen de wijzers van de klok in) of op een grovere koffiemaling (**b**: draaien met de wijzers van de klok mee).

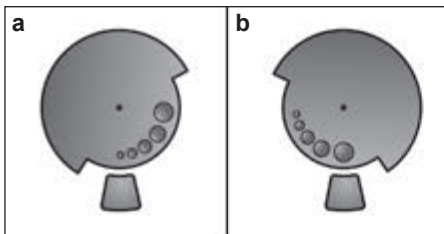

De nieuwe instelling is pas merkbaar vanaf de tweede kop koffie.



Stel bij donker gebrande bonen een fijnere, bij lichtere bonen een grovere maalfijnheid in.

## Menu

Het menu is bedoeld voor het individueel wijzigen van instellingen, voor het oproepen van informatie en voor het starten van processen.

- Open het menu door aanraking van [menu].

Op het display verschijnen de verschillende instelmogelijkheden, de navigatiesymbolen lichten op. De actuele instelling wordt op het display gemarkeerd.

### Navigatie in het menu:

[↙] = omlaag navigeren

[ok✓] = bevestigen/opslaan

[↕] = teruggaan

[menu] = menu openen/menu verlaten



Door aanraking van [↙] worden instel- of keuzemogelijkheden in terugkerende volgorde weergegeven. Nadat het onderste menupunt is bereikt, verschijnt het bovenste menupunt weer.

### Bijvoorbeeld:

Koffietemperatuur max. instellen:

- Raak [menu] aan. Het menu wordt geopend.
- Raak [↙] zo vaak aan, tot Koffietemperatuur op het display verschijnt.
- Raak [ok✓] aan, zodat bijv. hoog verschijnt.
- Raak [↙] zo vaak aan, tot max. op het display verschijnt.
- Raak [ok✓] aan om op te slaan. Op het display verschijnt de bevestiging.
- Het menupunt Koffietemperatuur verschijnt.
- Raak [↕] aan om het menu te verlaten.

## De volgende instellingen kunnen worden uitgevoerd:

### Maat kopje instellen

Instelling van de vulhoeveelheid voor elke drank en voor elke maat kopje. De af fabriek ingestelde vulhoeveelheid kan in meerdere stappen worden aangepast.

- Selecteer met [∨] de drank en bevestig met [ok✓].
- Selecteer met [∨] de gewenste vulhoeveelheid en bevestig met [ok✓].

De instelling is opgeslagen.

### Talen

Instelling van de taal waarin de displayteksten worden weergegeven.

- Selecteer met [∨] de gewenste taal en bevestig met [ok✓].

### Waterhardheid

Instelling op de plaatselijke waterhardheid. Er kan uit niveau 1, 2, 3, 4 of Onthardings-systeem worden gekozen. De vooraf ingestelde waterhardheid is niveau 4.

- Selecteer met [∨] de gewenste waterhardheid en bevestig met [ok✓].

**i** De juiste instelling van de waterhardheid is van belang, opdat de machine tijdig meldt, dat deze moet worden ontkalkt.

De waterhardheid kan met de bijgevoegde teststrook worden vastgesteld of bij het plaatselijke waterbedrijf worden nagevraagd. Stel Onthardingssysteem in als er in het huis een wateronthardingsinrichting is geïnstalleerd.

- Houd de teststrook kort in het water en lees het resultaat na 1 minuut af.

Niveau	Waterhardheid	
	Duits (°dH)	Frans (°fH)
1	1-7	1-13
2	8-14	14-25
3	15-21	26-38
4	22-30	39-54

### Auto. uitschakeling

Instelling van de tijdsperiode waarna de machine na de laatste drankbereiding automatisch wordt uitgeschakeld.

Er kunnen waarden van 15 minuten tot en met 8 uur geselecteerd worden. De vooraf ingestelde periode is 30 minuten.

- Selecteer met [∨] de gewenste tijdsperiode en bevestig met [ok✓].

### Koffietemperatuur

Instelling van de temperatuur voor koffie en warm water.

Er kan normaal, hoog, of max. geselecteerd worden. De instelling geldt voor alle soorten bereiding.

- Selecteer met [∨] het gewenste temperatuurniveau en bevestig met [ok✓].

### Waterfilter

Instelling of er een waterfilter geactiveerd moet worden of dat er geen waterfilter gebruikt wordt.

Ers kan Nieuw filter activeren of Geen filter ingezet geselecteerd worden.

**i** Het gebruik van een waterfilter kan kalkafzettingen verminderen.

Waterfilters zijn verkrijgbaar in de handel of via de servicedienst (zie hoofdstuk "Toebehoren").

**i** **Belangrijk:** Voordat er een nieuw waterfilter kan worden gebruikt, moet dit worden gespoeld.

- Druk het waterfilter hiervoor stevig vast in het waterreservoir **5** met behulp van het maatschepje **8**.
- Vul het waterreservoir tot de markering "max." met water.
- Verbind het melkslangetje **4c** met het melksysteem **4b** en het aanzuigbuisje **4d**.
- Het einde van de aanzuigbuis **4d** in de afdruiplaaf **17b** steken.

- Raak [ menu ] aan en selecteer Waterfilter met behulp van [ √ ].
  - Raak [ ok√ ] aan en selecteer Nieuw filter activeren met behulp van [ √ ].
  - Maak de lekschaal leeg en plaats deze terug.
  - Bevestig met [ ok√ ].
- Het water stroomt nu door het filter om dit te spoelen.
- Vervolgens de lekschaal legen en terugplaatsen.

De machine is weer klaar voor gebruik.

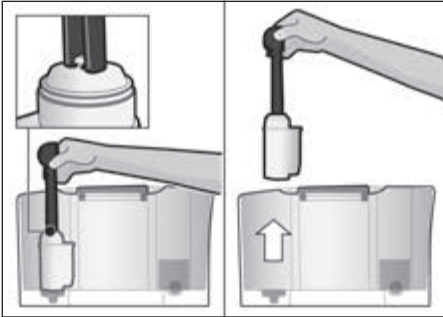

- i** Door het spoelen van het filter is tegelijkertijd de instelling voor de weergave "Waterfilter vervangen" geactiveerd.
- Na deze weergave of ten minste na 2 maanden is het filter verbruikt. Om hygiënische redenen en om verkalming (en schade aan de machine) te voorkomen, dient u het filter in dat geval te vervangen.

Als er geen nieuw filter wordt ingezet, moet de instelling Geen filter ingezet geselecteerd en met [ ok√ ] bevestigd worden.

- i** Als de machine langere tijd niet wordt gebruikt (bijv. vakantie), moet het ingezette filter voor gebruik van de machine worden gespoeld. Neem hiervoor eenvoudigweg een kopje warm water af.

Reiniging en verzorging  
Het starten van speciale serviceprogramma's.

Er kan Melksysteem reinigen, Ontkalken, Reinigen of calc'nClean geselecteerd worden.

- Selecteer met [ √ ] het gewenste programma en bevestig met [ ok√ ].
- Raak [ start/stop ] aan om het programma te starten.

- i** **Belangrijk:** Neem absoluut het hoofdstuk "Serviceprogramma's" in acht.

Info serviceprogramma's (afhankelijk van het machinetype)  
Weergave van het aantal dranken dat nog kan worden afgenomen, voordat er een serviceprogramma moet worden uitgevoerd.

- Laat met [ √ ] Reinigen na --- ☐ of Ontkalken na --- ☐ weergeven.
- Verlaat de weergave met [ ↵ ].

- i** De teller loopt om technische redenen niet precies "op het kopje af".

Vorstbeveiliging

Serviceprogramma om beschadiging door vorst tijdens transport en opslag te voorkomen. De machine wordt hierbij volledig geleegd.

- i** De machine moet klaar zijn voor gebruik en het waterreservoir **5** moet gevuld zijn.

- Raak [ start/stop ] aan om het programma te starten.
- Verwijder het waterreservoir. De machine leegt het systeem van leidingen automatisch en wordt uitgeschakeld.
- Maak het waterreservoir **5** en de lekschaal **17** leeg.

### Toetstonen

In- of uitschakelen van de tonen bij het aanraken van het bedieningsveld.

- Bevestig de keuze met [ok✓].
- Selecteer met [↘] Toetstonen aan of Toetstonen uit en bevestig met [ok✓].

### Info drankafname

(afhankelijk van het machinetype)

Weergave van het aantal dranken dat sinds de inbedrijfstelling is bereid.

- Verlaat de weergave met [↵].

### Fabrieksinstellingen

Terugzetten van alle eigen instellingen op de uitleveringstoestand.

- Raak [start/stop] aan om alle eigen instellingen te wissen.

## Verzorging en dagelijkse reiniging



### Gevaar voor elektrische schok!

Trek vóór de reiniging de netstekker uit het stopcontact. Dompel de machine nooit onder in water. Gebruik geen stoomreiniger.

- Veeg de behuizing schoon met een zachte, vochtige doek.
- Reinig het bedieningspaneel met een microvezeldoekje.
- Gebruik geen reinigingsmiddelen die alcohol of spiritus bevatten.
- Gebruik geen schurende doeken of schurende reinigingsmiddelen.

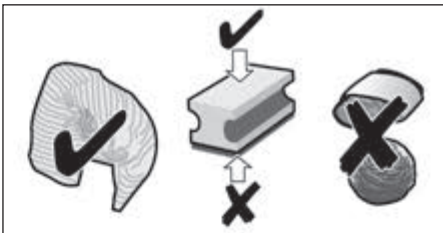

- Verwijder resten van kalk, koffie, melk, reinigings- en ontkalkingsoplossingen altijd onmiddellijk. Door zulke resten kan er corrosie optreden.

- Nieuwe sponsdoekjes kunnen zouten bevatten. Zouten kunnen roest aan het edelstaal veroorzaken, was de de doeken daarom voor gebruik grondig uit.
- Trek de lekschaal **17** met koffiedikreservoir **17c** naar voren eruit. Verwijder de afdekplaat **17a** en het lekrooster **17b**. Maak de lekschaal en het koffiedikreservoir leeg en reinig deze.
- Was de binnenkant van de machine (opname schaal) en de koffielade (niet uitneembaar) uit.



Plaats de volgende onderdelen **niet in de vaatwasser**:

afdekplaat van de lekschaal **17a**, deksel **4a**, zetgroep **14**, waterreservoir **5**, aromadeksel **10** en melkreservoir **20**.



De volgende onderdelen zijn geschikt voor de vaatwasser:

lekschaal **17**, lekrooster **17b**, koffiedikreservoir **17c**, maatschepje **8**, bovenste en onderste gedeelte van het melksysteem **4b** en onderdelen deksel melkreservoir.



**Belangrijk:** lekschaal **17** en koffiedikhouder **17c** moeten dagelijks worden geleegd en schoongemaakt om afzettingen te voorkomen.



Als de machine in koude toestand wordt ingeschakeld of na afname van koffie wordt uitgeschakeld, wordt de machine automatisch gespoeld. Zo reinigt het systeem zichzelf.



**Belangrijk:** Als de machine langere tijd (bijv. vakantie) niet wordt gebruikt, moet de complete machine inclusief melksysteem **4b** en zetgroep **14** grondig worden gereinigd.

**Melksysteem reinigen**

Reinig het melksysteem **4b** na elke bereiding met melk!

Het melksysteem **4b** kan automatisch met het programma [ milk clean ] of handmatig worden gereinigd.

**Automatisch reinigen:**

- Raak [ milk clean ] aan.
- Zet een leeg glas onder de uitloop **4** en hang het uiteinde van het aanzuigbuisje **4d** in het glas.
- Raak [ start/stop ] aan om het programma te starten.

Het melksysteem **4b** wordt nu automatisch gereinigd.

- Maak het glas vervolgens leeg en reinig het aanzuigbuisje **4d**.

**Handmatig reinigen:****Gevaar voor verbranding!**

Het melksysteem **4b** wordt zeer warm. Laat dit na gebruik eerst afkoelen alvorens het aan te raken.

Haal het melksysteem **4b** voor het reinigen uit elkaar:

- Schuif de uitloop **4** helemaal naar beneden.
- Haal het deksel **4a** er naar voren toe af en trek het melkslangetje los.



- Trek het melksysteem **4b** recht naar voren eruit.

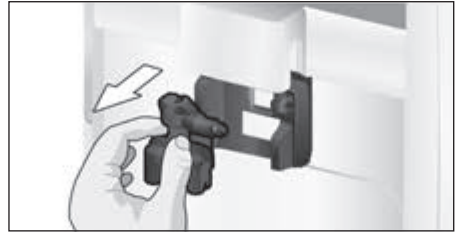

- Haal het bovenste en onderste gedeelte van het melksysteem **4b** uit elkaar.

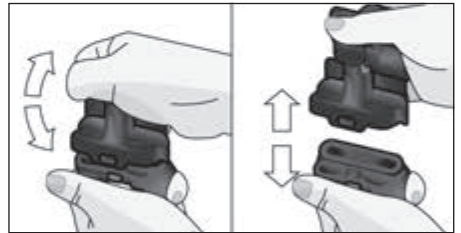

- Koppel het melkslangetje en het aanzuigbuisje los.
- Reinig de afzonderlijke onderdelen met zeepsoep en een zachte doek.
- Spoel alle onderdelen met schoon water en droog deze vervolgens af.



Het bovenste en onderste gedeelte van het melksysteem **4b** alsmede het melkslangetje **4c** en het aanzuigbuisje **4d** kunnen ook in de vaatwasser worden gedaan.

- Zet de afzonderlijke onderdelen weer in elkaar.



- Plaats het melksysteem **4b** weer recht van voren in de machine.
- Breng het deksel **4a** weer aan.

## Zetgroep reinigen (afbeelding G)

**i** Zie tevens de beknopte handleiding in het opbergvak 16.

Aanvullend op het automatische reinigingsprogramma dient de zetgroep 14 regelmatig te worden verwijderd om deze te reinigen.

- Schakel de machine compleet uit met de netschakeaar 1 ①.
- Open de deur 13 van de zetgroep.
- Schuif de rode vergrendeling 14a aan de zetgroep 14 helemaal naar links.
- Druk de uitwerphendel 15 helemaal omlaag. De zetgroep wordt losgemaakt.
- Houd de zetgroep 14 vast in de uitsparingen voor de vingers en trek hem er voorzichtig uit.

**i** **Belangrijk:** Reinig de zetgroep zonder afwasmiddel en doe deze niet in de vaatwasser.

- Verwijder het deksel 14b van de zetgroep en reinig de zetgroep 14 grondig onder stromend water.

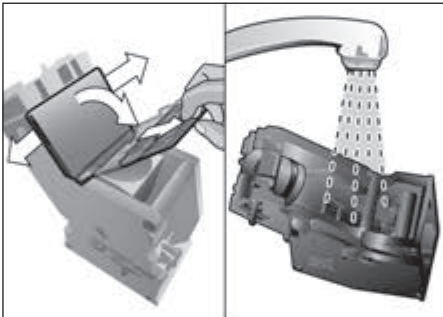

- Reinig de zeef van de zetgroep grondig onder de waterstraal.



- Reinig de binnenkant van de machine grondig met een vochtige doek, verwijder eventueel aanwezige koffieresten.
- Laat de zetgroep 14 en de binnenkant van de machine drogen.
- Plaats het deksel 14b weer op de zetgroep en schuif de zetgroep 14 tot aan de aanslag in de machine.
- Duw de uitwerphendel 15 helemaal omhoog.
- Schuif de rode vergrendeling 14a helemaal naar rechts en sluit de deur 13.

## Serviceprogramma's

**i** Zie tevens de beknopte handleiding in het opbergvak 16.

In bepaalde tijdsintervallen verschijnt na vooraankondiging in het display 3 of Ontkalken nodig of Reinigen nodig of calc'nClean nodig.

De machine moet onmiddellijk met het desbetreffende programma gereinigd of ontkalkt worden. Naar keuze kunnen de processen Ontkalken en Reinigen door de functie calc'nClean worden samengevat (zie hoofdstuk "calc'nClean"). Als het serviceprogramma niet volgens de aanwijzingen wordt uitgevoerd, kan de machine beschadigd raken.

**i** **Belangrijk:** als het apparaat niet bijtijds wordt ontkalkt, verschijnt Ontkalken nodig. Apparaat wordt spoedig geblokkeerd --> 3 sec. menu indrukken. Voer het ontkalken onmiddellijk volgens de instructies uit. Als het apparaat geblokkeerd is, kan het pas na het ontkalken weer worden bediend.

**Let op!**

Gebruik bij elk serviceprogramma ontkalkings- en reinigingsmiddelen volgens de gebruiksaanwijzing. Onderbreek het serviceprogramma in geen geval!  
Drink de vloeistoffen niet!  
Gebruik nooit azijn, middelen op basis van azijn, citroenzuur of middelen op basis van citroenzuur!  
Doe nooit ontkalkingstabs of andere ontkalkingsmiddelen in de koffielade **12!**

Verwijder vóór de start van het desbetreffende serviceprogramma (ontkalken, reinigen of calc'nClean) de zetgroep, reinig deze volgens de aanwijzingen en zet deze weer terug.

**Speciaal ontwikkelde en geschikte ontkalkings- en reinigingstabs zijn verkrijgbaar in de handel, alsmede via de servicedienst (zie hoofdstuk "Toebehooren").**

**Melksysteem reinigen**

Duur: ca. 1 minuut.

- Open het menu met [ menu ].
- Selecteer met [  ] Reiniging en verzorging en bevestig met [ ok✓ ].
- Selecteer met [  ] Melksysteem reinigen en bevestig met [ ok✓ ].
- Raak [ start/stop ] aan om het programma te starten.



Het melksysteem kan ook direct worden gereinigd door [ milk clean ] aan te raken.

Op het display **3** ziet u de nodige aanwijzingen:

- Zet een leeg glas onder de uitloop **4** en hang het uiteinde van het aanzuigbuisje **4d** in het glas.
- Raak [ start/stop ] aan. Het melksysteem wordt nu automatisch gereinigd.

- Maak het glas vervolgens leeg en reinig het aanzuigbuisje **4d**.

Reinig het melksysteem daarnaast regelmatig handmatig (vaatwasser of met de hand).

**Ontkalken**

Duur: ca. 30 minuten.

De balk onder in het display geeft aan hoe ver het proces gevorderd is.



Als er een waterfilter in het waterreservoir **5** aanwezig is, moet u dit altijd eerst verwijderen alvorens het serviceprogramma te starten.

- Open het menu met [ menu ].
- Selecteer met [  ] Reiniging en verzorging en bevestig met [ ok✓ ].
- Selecteer met [  ] Ontkalken en bevestig met [ ok✓ ].
- Raak [ start/stop ] aan om het programma te starten.

Op het display **3** ziet u de nodige aanwijzingen:

- Maak de lekschaal **17** leeg en zet deze weer terug.



De aanwijzing Zo nodig waterfilter uitnemen → start wordt weergegeven.

- Verwijder het waterfilter en raak [ start/stop ] opnieuw aan.
- Vul lauwwarm water in het lege waterreservoir **5** tot aan de markering "**0,5l**" en los hierin 1 Siemens ontkalkingstab TZ80002 op.
- Raak [ start/stop ] aan.
- Zet een kom met een inhoud van 0,5l onder de uitloop **4**.
- Hang het uiteinde van het aanzuigbuisje **4d** in de kom.
- Raak [ start/stop ] aan.

Het ontkalkingsprogramma loopt nu ca. 20 minuten.



**i** Als er te weinig ontkalkingsoplossing in het waterreservoir **5** zit, verschijnt de melding Ontkalker bijvullen →start.

- Vul ontkalkingsoplossing bij en raak opnieuw [start/stop] aan.
- Spoel het waterreservoir **5** en vul dit met vers water tot aan de markering “**max**”.
- Plaats het filter terug (als u een filter gebruikt).
- Raak [start/stop] aan.  
Het ontkalkingsprogramma loopt nu ca. 1 minuut waarbij de machine wordt gespoeld.
- Maak de lekschaal **17** leeg en zet deze weer terug.

**i** **Let op:** Veeg de machine met een zachte, vochtige doek af om resten van de ontkalkingsoplossing direct te verwijderen. Bij zulke resten kan er corrosie optreden. Nieuwe sponsdoekjes kunnen zouten bevatten. Zouten kunnen roest aan het edelstaal veroorzaken, was de doekjes daarom vóór gebruik grondig uit. Reinig het aanzuigbuisje **4d** van de uitloop grondig.

De machine is klaar met ontkalken en weer klaar voor gebruik.

## Reinigen

Duur: ca. 9 minuten.

De balk onder in het display geeft aan hoe ver het proces gevorderd is.

- Open het menu met [menu].
- Selecteer met [↘] Reiniging en verzorging en bevestig met [ok✓].
- Selecteer met [↘] Reinigen en bevestig met [ok✓].
- Raak [start/stop] aan om het programma te starten.

Op het display **3** ziet u de nodige aanwijzingen:

- Maak de lekschaal **17** leeg en zet deze weer terug.
- Open de koffielade **12**.
- Doe er een reinigingstab van Siemens in en sluit de lade **12**.
- Raak [start/stop] aan.  
Het reinigingsprogramma loopt nu ca. 7 minuten.
- Maak de lekschaal **17** leeg en zet deze weer terug.

De machine is klaar met reinigen en weer klaar voor gebruik.

## calc'nClean

Duur: ca. 43 minuten.

calc'nClean combineert de afzonderlijke functies Ontkalken en Reinigen.

Als de beide programma's vlak na elkaar uitgevoerd moeten worden, stelt de volautomatische espressomachine automatisch dit serviceprogramma voor.

De balk onder in het display geeft aan hoe ver het proces gevorderd is.

**i** Als er een waterfilter in het waterreservoir **5** aanwezig is, moet u dit altijd eerst verwijderen alvorens het serviceprogramma te starten.

- Open het menu met [menu].
- Selecteer met [↘] Reiniging en verzorging en bevestig met [ok✓].
- Selecteer met [↘] calc'nClean en bevestig met [ok✓].
- Raak [start/stop] aan om het programma te starten.

Op het display **3** ziet u de nodige aanwijzingen:

- Maak de lekschaal **17** leeg en zet deze weer terug.
- Open de koffielade **12**.
- Doe een Siemens reinigingstab in de lade **12** en sluit de lade.
- Raak [start/stop] aan.





De aanwijzing Zo nodig waterfilter uitnemen → start wordt weergegeven.

- Verwijder het waterfilter en raak [start/stop] opnieuw aan.
- Vul het lege waterreservoir **5** tot de markering “**0,5l**” met lauwwarm water en los hierin 1 Siemens ontkalkingsstab TZ80002 op.
- Raak [start/stop] aan.
- Zet een kom met een inhoud van min. 1 l onder de uitloop **4**.
- Hang het uiteinde van het aanzuigbuisje **4d** in de kom.
- Raak [start/stop] aan.

Het ontkalkingsprogramma loopt nu ca. 28 minuten.



Als er te weinig ontkalkingsoplossing in het waterreservoir **5** zit, verschijnt de melding Ontkalker bijvullen → start.

- Vul ontkalkingsoplossing bij en raak opnieuw [start/stop] aan.
- Spoel het waterreservoir **5** en vul dit met vers water tot de markering “**max**”.
- Plaats het filter terug (als u een filter gebruikt).
- Raak [start/stop] aan.

Het ontkalkingsprogramma loopt nu nog ca. 1 minuut door, vervolgens het reinigingsprogramma ca. 7 minuten waarbij de machine wordt gespoeld.

- Maak de lekschaal **17** leeg en zet deze weer terug.



**Belangrijk:** Veeg de machine met een zachte, vochtige doek af om resten van de ontkalkingsoplossing direct te verwijderen. Door zulke resten kan er corrosie optreden. Nieuwe sponsdoekjes kunnen zouten bevatten. Zouten kunnen roest aan het edelstaal veroorzaken, was de doekjes daarom vóór gebruik grondig uit. Reinig het aanzuigbuisje **4d** van de uitloop grondig.

De machine is klaar met ontkalken en weer klaar voor gebruik.



**Belangrijk:** Ga bij onderbreking van een serviceprogramma, bijv. door stroomuitval, als volgt te werk:

- Spoel het waterreservoir **5** en vul dit met vers water tot aan de markering “**max**”.
  - Raak [start/stop] aan.
- Het apparaat wordt om veiligheidsredenen ca. 2 minuten lang doorgespoeld.
- Maak de lekschaal **17** leeg en zet deze weer terug.

Het afgebroken serviceprogramma moet opnieuw worden gestart.

---

## Tips voor het besparen van energie

- Als de volautomatische espressomachine niet wordt gebruikt, moet de machine met de netschakelaar **1**  aan de voorkant van de machine worden uitgeschakeld.
- Stel de automatische uitschakeling in het menu onder Auto. uitschakeling in op 15 minuten.
- Onderbreek de afname van koffie of melkschuim indien mogelijk niet. Het voortijdig onderbreken leidt tot een verhoogd energieverbruik en tot sneller vollopen van de lekschaal.
- Ontkalk de machine regelmatig om kalkafzettingen te voorkomen. Kalkresten leiden tot een hoger energieverbruik.

## Vorstbeveiliging



### Let op!

Om beschadiging door vorst tijdens transport en opslag te voorkomen, moet de machine eerst volledig geleegd worden.

Zie hoofdstuk “Menu – Vorstbeveiliging”.

## Bewaren van toebehoren

De volautomatische espressomachine heeft speciale vakken voor het maatschepje en de beknopte handleiding.

- Verwijder, om het maatschepje **8** te bewaren, het waterreservoir **5** en plaats het maatschepje in de voorgevormde uitsparing **7**.
- Open, om de beknopte handleiding te bewaren, het deurtje van de zetgroep **13** en steek de beknopte handleiding in het daarvoor bestemde vak **16**.

## Toebehoren

Onderstaand toebehoren is in de handel en via de servicedienst verkrijgbaar:

Toebehoren	Bestelnummer handel/ servicedienst
Reinigingstabs	TZ80001 00311807
Ontkalkingstabs	TZ80002 00576693
Waterfilter	TZ70003 00575491
Verzorgingsset	TZ80004 00576330
Melkreservoir met “freshLock” deksel	TZ80009N 00576166

## Afval



Gooi verpakkingsmateriaal op een milieuvriendelijke manier weg. Dit apparaat is gekenmerkt in overeenstemming met de Europese richtlijn 2012/19/EU betreffende afgedankte elektrische en elektronische apparatuur (waste electrical and electronic equipment – WEEE). De richtlijn geeft het kader aan voor de in de EU geldige terugneming en verwerking van oude apparaten. Raadpleeg uw gespecialiseerde handelaar voor de geldende voorschriften inzake afvalverwijdering.

## Garantie

Voor dit apparaat gelden de garantievoorwaarden die worden uitgegeven door de vertegenwoordiging van ons bedrijf in het land van aankoop. De leverancier, bij wie u het apparaat heeft gekocht, geeft u hierover graag meer informatie. Om aanspraak te maken op de garantie heeft u altijd uw aankoopbewijs nodig.

Wijzigingen voorbehouden.

## Zelf eenvoudige problemen verhelpen

Probleem	Oorzaak	Oplossing
Sterk wisselende koffie- of melkschuimkwaliteit.	De machine is verkalkt.	De machine volgens de gebruiksaanwijzing ontkalken.
Er kan geen theewater worden genomen.	Het melksysteem of de opname van het melksysteem is verontreinigd.	Het melksysteem of de opname reinigen (zie hoofdstuk “Melksysteem reinigen”).
Te weinig of geen melkschuim of het melksysteem zuigt geen melk aan.	Het melksysteem of de opname van het melksysteem is verontreinigd.	Het melksysteem of de opname reinigen (zie hoofdstuk “Melksysteem reinigen”).
	Ongeschikte melk.	Geen gekookte melk gebruiken. Koude melk met een vetgehalte van minstens 1,5% gebruiken.
	Het melksysteem is niet juist in elkaar gezet.	Bevochtig het bovenste en onderste gedeelte en zet het systeem in elkaar.
	De machine is verkalkt.	De machine volgens de gebruiksaanwijzing ontkalken.
De persoonlijk ingestelde vulhoeveelheid wordt niet bereikt, de koffie druppelt alleen maar of stroomt helemaal niet meer.	De maalfijnheid is te fijn. De gemalen koffie is te fijn.	Maalfijnheid grover instellen. Grovere koffiemaling gebruiken.
	De machine is sterk verkalkt.	De machine volgens de gebruiksaanwijzing ontkalken.
Koffie heeft geen “crème”.	Koffiesoort niet geschikt.	Koffiesoort met een hoger percentage robustabonen gebruiken.
	De bonen zijn niet meer brandvers.	Verse bonen gebruiken.
	De maalfijnheid is niet afgestemd op de koffiebonen.	Maalfijnheid fijner instellen.
De koffie is te “zuur”.	De maalfijnheid is te grof ingesteld of de koffiemaling is te grof.	Maalfijnheid fijner instellen of fijnere koffiemaling gebruiken.
	Koffiesoort niet geschikt.	Donkerder gebrande soort gebruiken.
De koffie is te “bitter”.	De maalfijnheid is te fijn ingesteld of de koffiemaling is te fijn.	Maalfijnheid grover instellen of grovere koffiemaling gebruiken.
	Koffiesoort niet geschikt.	Andere koffiesoort gebruiken.
<b>Bel de hotline als u de problemen niet kunt verhelpen!</b>		
<b>De telefoonnummers staan op de laatste pagina's van de gebruiksaanwijzing.</b>		

<b>Probleem</b>	<b>Oorzaak</b>	<b>Oplossing</b>
De koffie smaakt “verbrand”.	Te hoge bereidingstemperatuur	Temperatuur reduceren, zie hoofdstuk “Menu – Koffietemperatuur”.
	De maalfijnheid is te fijn ingesteld of de koffiemaling is te fijn.	Maalfijnheid grover instellen of grovere koffiemaling gebruiken.
	Koffiesoort niet geschikt.	Andere koffiesoort gebruiken.
Het waterfilter blijft niet vastzitten in het waterreservoir.	Het waterfilter is niet correct bevestigd.	Waterfilter stevig en recht naar beneden in de reservoir aansluiting drukken.
Het koffiedik is niet compact en te nat.	De maalfijnheid is te fijn of te grof ingesteld, of er is niet genoeg koffiemaling gebruikt.	Maalfijnheid grover of fijner instellen, of 2 afgestreken maat-schepjes koffiemaling gebruiken.
Lekwater op binnenzijde machinebodem bij verwijderde lekschaal.	Lekschaal te vroeg verwijderd.	Lekschaal pas enkele seconden na de laatste drankbereiding wegnemen.
Display-indicatie Bonenreservoir vullen a.u.b. ondanks gevuld bonenreservoir of maalwerk maalt geen koffiebonen.	Bonen vallen niet in het maalwerk (te vette bonen).	Licht tegen het bonenreservoir tikken. Eventueel een ander soort koffie gebruiken. Het bonenreservoir leegmaken en met een droge doek schoonvegen.
Display-indicatie Lekschaal legen a.u.b. ondanks lege lekschaal.	Bij een uitgeschakeld apparaat wordt het legen niet herkend.	Schakel het apparaat in, verwijder de lekschaal en plaats deze terug.
	De lekschaal is verontreinigd.	Reinig de lekschaal grondig.
Display-indicatie Water zonder koolzuur bijvullen of filter vervangen	Waterreservoir is onjuist aangebracht.	Breng het waterreservoir juist aan.
	Koolzuurhoudend water in het waterreservoir.	Vul het waterreservoir met schoon leidingwater.
	Vlotter in het waterreservoir zit vast.	Verwijder het reservoir en reinig dit grondig.
	Nieuw waterfilter niet volgens de gebruiksaanwijzing gespoeld.	Spoel het waterreservoir volgens de gebruiksaanwijzing en neem het in gebruik.
	Er zit lucht in het waterfilter.	Dompel het waterfilter zo lang onder in water tot er geen lucht-bellen meer ontsnappen. Breng het filter hierna weer aan.
	Waterfilter oud.	Plaats een nieuw waterfilter.

**Bel de hotline als u de problemen niet kunt verhelpen!  
De telefoonnummers staan op de laatste pagina’s van de gebruiksaanwijzing.**

<b>Probleem</b>	<b>Oorzaak</b>	<b>Oplossing</b>
Display-indicatie Zetgroep reinigen en terugplaatsen a.u.b.	Verontreinigde zetgroep.	Zetgroep reinigen.
	Te veel koffiemaling in de zetgroep.	Zetgroep reinigen. Maximaal 2 afgestreken maatschepjes koffiemaling gebruiken.
	Het mechanisme van de zetgroep beweegt stroef.	Zetgroep reinigen (zie hoofdstuk "Verzorging en dagelijkse reiniging").
Display-indicatie Machine opnieuw starten	Apparaat te warm.	Laat het apparaat afkoelen.
	Verontreinigde zetgroep.	Reinig de zetgroep.
Display-indicatie Apparaat niet voldoende ontkalkt. Procedure herhalen	Onjuiste of onvoldoende ontkalker of apparaat voordien overmatig verkalkt.	Ontkalkingsprogramma opnieuw uitvoeren.
Display-indicatie Apparaat laten afkoelen	Het apparaat is te heet.	Schakel het apparaat 30 minuten uit.
Display-indicatie Storing Bel de hotline a.u.b.	Er treedt een fout in de machine op.	Bel de hotline.
<b>Bel de hotline als u de problemen niet kunt verhelpen!</b>		
<b>De telefoonnummers staan op de laatste pagina's van de gebruiksaanwijzing.</b>		

## Technische gegevens

Elektrische aansluiting (spanning – frequentie)	220–240 V – 50/60 Hz
Verwarmingsvermogen	1500 W
Maximale pompdruk, statisch	19 bar
Maximale capaciteit waterreservoir (zonder filter)	1,7 l
Maximale capaciteit bonenreservoir	~300 g
Lengte netsnoer	100 cm
Afmetingen (h x b x d)	385 x 301 x 458 mm
Gewicht, leeg	10–12 kg
Type maalwerk	keramisch

A tutti gli intenditori e amanti del caffè, congratulazioni per avere acquistato questa macchina automatica da caffè Siemens.

Le presenti istruzioni per l'uso descrivono diversi modelli di apparecchio, che presentano dettagli diversi.

Si prega di osservare anche le istruzioni brevi allegate. Queste si possono inserire in un apposito scomparto **16** per poterle consultare all'occorrenza.

### **Informazioni sull'utilizzo di queste istruzioni per l'uso**

È possibile aprire il risvolto della copertina delle istruzioni. Qui troverete delle figure dell'apparecchio, contrassegnate con dei numeri, ai quali verrà fatto riferimento nelle istruzioni stesse.

Esempio: unità di infusione **14**

In queste istruzioni anche le indicazioni visualizzate sul display e i simboli sono contrassegnati in modo speciale, consentendo di riconoscere se si tratta di testi o simboli visualizzati o stampati sull'apparecchio.

Esempio di testi visualizzati:

Espresso

Esempio di elementi di comando:

[start/stop]

## **Indice**

<b>Uso corretto .....</b>	<b>99</b>
<b>Importanti avvertenze di sicurezza .....</b>	<b>99</b>
<b>Contenuto della confezione.....</b>	<b>101</b>
<b>Panoramica .....</b>	<b>101</b>
<b>Prospetto degli elementi di comando.....</b>	<b>102</b>
<b>Display .....</b>	<b>103</b>
<b>Messa in funzione.....</b>	<b>104</b>
<b>Sicurezza bambini .....</b>	<b>105</b>
<b>Preparazione delle bevande .....</b>	<b>105</b>
Preparazione di bevande	
a base di caffè .....	107
Preparazione di bevande con latte .....	107
Preparazione con caffè macinato .....	108
Erogazione di acqua calda .....	108
Regolazione del grado di macinatura .....	109
<b>Menu .....</b>	<b>109</b>
<b>Pulizia e cura quotidiana .....</b>	<b>112</b>
Pulizia del sistema per il latte .....	113
Pulizia dell'unità di infusione (figura G) ..	114
<b>Programmi di servizio .....</b>	<b>114</b>
Pulizia del sistema per il latte .....	115
Decalcificazione.....	115
Pulizia .....	116
calc'nClean .....	116
<b>Consigli per il risparmio energetico ...</b>	<b>118</b>
<b>Protezione contro il gelo.....</b>	<b>118</b>
<b>Conservazione degli accessori .....</b>	<b>118</b>
<b>Accessori .....</b>	<b>118</b>
<b>Smaltimento .....</b>	<b>118</b>
<b>Garanzia .....</b>	<b>118</b>
<b>Soluzione dei problemi più semplici ..</b>	<b>119</b>
<b>Dati tecnici .....</b>	<b>121</b>

---

## Uso corretto

Questo apparecchio è destinato alla preparazione di quantità usuali per la famiglia o per impieghi non professionali, simili a quello domestico. Gli utilizzi simili a quelli domestici comprendono ad es. l'uso nelle cucine del personale di negozi, uffici, aziende agricole o artigianali, nonché l'utilizzo da parte di ospiti di pensioni, piccoli alberghi e simili realtà residenziali.

Usare l'apparecchio solo in ambienti interni a temperatura ambiente e ad un'altitudine massima di 2000 m.

---

## Importanti avvertenze di sicurezza

Leggere attentamente le istruzioni per l'uso, osservarle e conservarle! Se l'apparecchio viene ceduto, allegare anche le presenti istruzioni.

Il presente apparecchio può essere utilizzato dai bambini di età a partire da 8 anni e da persone con capacità fisiche, mentali o sensoriali ridotte o sprovviste dell'esperienza e/o delle conoscenze adeguate solo se assistiti, se sono state fornite loro le informazioni necessarie per un utilizzo sicuro e se hanno compreso appieno i pericoli derivanti da un impiego errato. I bambini di età inferiore agli 8 anni devono essere tenuti lontani dall'apparecchio e dal cavo di collegamento e non devono utilizzare l'apparecchio. I bambini non devono giocare con l'apparecchio. La pulizia e la manutenzione di competenza dell'utente non devono essere eseguite da bambini, a meno che non abbiano un'età di 8 anni o superiore e non siano sorvegliati.

**⚠ Attenzione**  
**Pericolo di scossa elettrica!**

- L'apparecchio può essere collegato a una rete a corrente alternata soltanto con una presa con messa a terra installata a norma. Accertarsi che il sistema del conduttore di protezione dell'impianto elettrico domestico sia installato a norma.
- Collegare e usare l'apparecchio solo rispettando i dati della targhetta d'identificazione.
- Usare l'apparecchio solo se il cavo di alimentazione e l'apparecchio stesso non presentano danni.
- Al fine di evitare pericoli, le riparazioni dell'apparecchio, come ad es. la sostituzione del cavo di collegamento alla rete, devono essere eseguite solo dal nostro servizio assistenza clienti.
- Non immergere mai l'apparecchio o il cavo d'alimentazione in acqua.
- In caso di guasto staccare immediatamente la spina di rete o staccare la corrente.

**⚠ Attenzione**  
**Pericoli dovuti ai campi magnetici!**

L'apparecchio contiene magneti permanenti che possono interferire con gli apparecchi elettromedicali, quali pace-maker o pompe di insulina. Si invitano i portatori di apparecchi elettromedicali a mantenere una distanza minima di 10 cm dall'apparecchio e dai seguenti componenti quando rimossi: recipiente del latte, sistema per il latte, serbatoio dell'acqua e unità d'infusione.

**⚠ Attenzione**  
**Pericolo di soffocamento!**

- Non lasciare che i bambini giochino con il materiale di imballaggio.
- Riporre al sicuro i piccoli componenti per evitare che vengano inghiottiti.

**⚠ Attenzione**  
**Pericolo di lesioni!**

- Non inserire le dita nel macinacaffè.
- L'uso improprio dell'apparecchio può causare lesioni.

**⚠ Attenzione**  
**Pericolo di ustioni!**

- Il sistema per il latte diventa molto caldo. Dopo l'utilizzo, prima di toccare l'apparecchio, lasciarlo raffreddare.
- Dopo l'uso le superfici dell'elemento riscaldante o della piastra scaldante possono restare calde per un certo periodo di tempo.



---

## Contenuto della confezione

(Figura A sui risvolti)

- a Macchina automatica da caffè
- b Istruzioni per l'uso
- c Istruzioni brevi
- d Tubicino del latte e tubicino aspirazione
- e Striscia per la misurazione della durezza dell'acqua
- f Dosatore del caffè macinato
- g Contenitore per il latte, isolato

---

## Panoramica





(Figure B, C, D, E, F e G sui risvolti)

- 1 Interruttore di alimentazione ①
- 2 Pannello di comando  
(vedere la pagina successiva)
- 3 Display
- 4 Erogatore bevanda (caffè, latte, acqua calda), regolabile in altezza
  - a) Coperchio
  - b) Sistema per il latte/erogatore caffè (due pezzi)
  - c) Tubicino del latte
  - d) Tubicino aspirazione
- 5 Serbatoio dell'acqua estraibile
- 6 Coperchio del serbatoio dell'acqua
- 7 Scomparto per riporre il dosatore del caffè macinato
- 8 Dosatore del caffè macinato (aiuto per l'inserimento del filtro dell'acqua)
- 9 Contenitore dei chicchi di caffè
- 10 Coperchio salva-aroma
- 11 Selettore per la regolazione del grado di macinatura
- 12 Cassetto per caffè macinato (caffè macinato / pastiglie per la pulizia)
- 13 Sportello dell'unità di infusione
- 14 Unità di infusione
  - a) Dispositivo di blocco
  - b) Coperchio
- 15 Leva di espulsione
- 16 Scomparto per riporre le istruzioni brevi
- 17 Raccogliocce
  - a) Pannello raccogliocce
  - b) Griglia di sgocciolamento
  - c) Contenitore per fondi di caffè
- 18 Vano portacavo
- 19 Targhetta identificativa (E.-Nr.; FD)
- 20 Contenitore per il latte, isolato

## Prospetto degli elementi di comando

(Figura B sui risvolti)

 A seconda dello stato di funzionamento dell'apparecchio sono visualizzati o illuminati i seguenti simboli:

	Espresso		Caffelatte
	Caffè		Schiuma latte
	Cappuccino		Latte caldo
	Latte Macchiato		Acqua calda
	[start/stop] – Tasto Start/Stop		[∨] – Selezione verso il basso
	[↶] – Indietro	menu	[menu] – Apri menu
	[☞] – Erogazione di bevanda per due tazze	ok✓	[ok✓] – Conferma / salva
	[∅] – Regolazione dell'intensità del caffè	ml	[ml] – Selezione delle dimensioni della tazza
milk clean	[milk clean] – Programma di servizio del sistema per il latte (toccare brevemente) e sicurezza bambini (toccare per almeno 3 secondi).		

### Interruttore di alimentazione ①

L'interruttore di alimentazione ① consente di accendere o spegnere l'apparecchio. L'apparecchio esegue automaticamente il risciacquo quando viene acceso o spento. L'apparecchio non esegue il risciacquo quando:

- all'accensione è ancora caldo
- prima di spegnerlo non era stato erogato nessun caffè.

L'apparecchio è pronto per l'uso quando il display e i simboli nel pannello di comando si illuminano.

### Pannello di comando (comando display TFT touch control)

Nel pannello di comando è possibile navigare facilmente toccando i simboli e i caratteri. Viene emesso un segnale acustico. Il segnale acustico può essere attivato e disattivato (vedere il capitolo "Menu – Volume tasti").

### Selezione della bevanda

Per selezionare la bevanda desiderata, toccare il simbolo corrispondente (vedere il capitolo "Preparazione delle bevande").

### Tasto Start/Stop

Toccando [start/stop] vengono avviati la preparazione della bevanda o un programma di servizio. Toccando nuovamente [start/stop] durante la preparazione della bevanda, l'erogazione viene interrotta anticipatamente.

### Menu

Toccando [menu] si apre il menu, i simboli di navigazione vengono attivati e si illuminano. Toccando [↙], [ok✓] e [↕] si naviga nel menu, si richiamano informazioni o si effettuano impostazioni (vedere il capitolo "Menu").

### Opzioni per le bevande

Toccando [∅] o [ml] si regola l'intensità o la quantità della bevanda, toccando [☞] si preparano due tazze contemporaneamente quando si avvia l'erogazione con [start/stop] (vedere il capitolo "Preparazione delle bevande").

### milk clean e sicurezza bambini

Toccando brevemente [milk clean] viene avviato il programma di pulizia breve del sistema per il latte (vedere il capitolo "Pulizia e cura quotidiana – Pulizia del sistema per il latte").

Se si tocca [milk clean] per almeno 3 secondi, la sicurezza bambini viene attivata o disattivata (vedere il capitolo "Sicurezza bambini").

## Display

Sul display vengono visualizzate le bevande e le impostazioni selezionate e indicati i messaggi relativi allo stato di funzionamento.

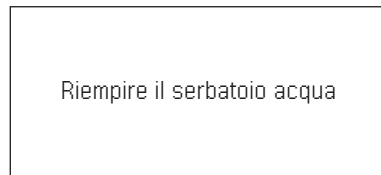
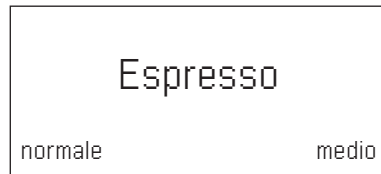

Il messaggio scompare non appena l'azione corrispondente è stata eseguita.

## Messa in funzione

### Informazioni generali

Riempire i corrispondenti contenitori solo con acqua pulita, **fredda**, non addizionata con anidride carbonica e utilizzare esclusivamente chicchi **tostati**. Non usare chicchi di caffè glassati, caramellati o trattati con altri additivi contenenti zucchero, in quanto otturano l'unità di infusione.

Questo apparecchio consente di impostare la durezza dell'acqua. Il valore predefinito per la durezza dell'acqua è 4. Verificare la durezza dell'acqua impiegata con la striscia di misurazione fornita in dotazione. Se come durezza dell'acqua viene indicato un valore diverso da 4, programmare l'apparecchio dopo la messa in funzione (vedere il capitolo "Menu – Durezza acqua").



### Messa in funzione dell'apparecchio

- Rimuovere le pellicole protettive presenti.
- Posizionare la macchina automatica da caffè su una superficie piana e resistente all'acqua e che abbia una portata sufficiente in funzione del peso dell'apparecchio.
- Le fessure di aerazione dell'apparecchio devono rimanere libere.



**Importante:** usare l'apparecchio solo in ambienti privi di gelo. Qualora l'apparecchio venga trasportato o stoccato a temperature inferiori a 0°C, attendere almeno 3 ore prima di metterlo in funzione.

- Collegare la spina di alimentazione (vano portacavo **18**) alla presa. La lunghezza può essere regolata reinserendo ed estraendo il cavo. Per fare questo posizionare l'apparecchio con il lato posteriore ad esempio sul bordo del tavolo, tirare il cavo verso il **basso** o spingerlo verso l'**alto**.
- Sollevare il coperchio del serbatoio dell'acqua **6**.

- Estrarre il serbatoio dell'acqua **5**, risciacquarlo e riempirlo con acqua fresca e pulita. Non superare il contrassegno "**max**".
  - Posizionare il serbatoio dell'acqua **5** diritto e spingerlo completamente verso il basso.
  - Richiudere il coperchio del serbatoio dell'acqua **6**.
  - Riempire l'apposito contenitore **9** con i chicchi di caffè.
  - Accendere l'apparecchio attraverso l'interruttore di alimentazione **1** .
- Il pannello di comando e il display si attivano. Sul display viene indicata la lingua preimpostata in cui sono visualizzati i testi del display successivi. È possibile scegliere tra più lingue.
- Toccare [  ] fino a selezionare la lingua desiderata sul display.

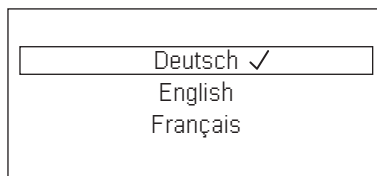

- Toccare [ start/stop ] per confermare la selezione.

La lingua scelta è memorizzata.

Sul display **3** compare il logo del marchio. Ora l'apparecchio si riscalda ed esegue un risciacquo, una piccola quantità di acqua fuoriesce dall'erogatore bevanda **4**.

L'apparecchio è pronto per l'uso quando il display e i simboli nel pannello di comando si illuminano.



**i** La macchina automatica da caffè è programmata già in fabbrica con valori standard che garantiscono un funzionamento ottimale. L'apparecchio si spegne automaticamente dopo un determinato periodo di tempo (vedere il capitolo "Menu – Autospegnimento").

**i** Al primo uso, dopo l'esecuzione di un programma di servizio e dopo un lungo periodo di inutilizzo dell'apparecchio, la prima bevanda erogata non ha ancora un aroma pieno e non dovrebbe essere consumata.

**i** Dopo la messa in funzione della macchina automatica da caffè si ottiene una "crema" schiumosa e solida solo dopo l'erogazione di alcune tazze.

**i** In caso di uso prolungato la formazione di gocce d'acqua nelle fessure di aerazione è normale.

## Sicurezza bambini

Esiste la possibilità di bloccare l'apparecchio per proteggere i bambini da ustioni e scottature.

- Toccare [ milk clean ] per almeno 3 secondi.

Sul display **3** viene visualizzato il simbolo di una chiave. La sicurezza bambini è attivata. In questo stato la macchina non può essere utilizzata.

- Toccare [ milk clean ] per almeno 3 secondi.

La chiave scompare dal display **3**. La sicurezza bambini è disattivata. È possibile utilizzare l'apparecchio come di consueto.

## Preparazione delle bevande

Questa macchina automatica da caffè macina caffè nuovo a ogni erogazione. Per una qualità ottimale della bevanda, conservare i chicchi in un contenitore chiuso in un luogo fresco.

**i** **Importante:** riempire il serbatoio dell'acqua **5** con acqua fresca ogni giorno. Nel serbatoio dell'acqua **5** deve essere sempre presente una quantità d'acqua sufficiente per il funzionamento dell'apparecchio.

**i** Preriscaldare la o le tazze, in particolare le tazze spesse da espresso, ad esempio con acqua bollente.

**i** In alcune impostazioni il caffè viene preparato in due fasi (vedere "aromaDouble Shot"). Attendere fino al termine dell'operazione.

È possibile preparare diverse bevande semplicemente premendo un tasto.

### Selezione della bevanda

Per selezionare la bevanda desiderata, toccare il simbolo corrispondente. La bevanda selezionata viene contrassegnata con delle linee sopra e sotto il simbolo. Il nome della bevanda e i valori impostati per l'intensità del caffè e le dimensioni della tazza vengono visualizzati sul display **3**.

Si possono selezionare le seguenti bevande:

Espresso	Caffelatte
Caffè	Schiuma latte
Cappuccino	Latte caldo
Latte Macchiato	Acqua calda

### Regolazione dell'intensità del caffè, selezione del caffè macinato

Toccando [  ] si regola l'intensità della bevanda a base di caffè o si seleziona la preparazione con caffè macinato.



Sono possibili le impostazioni seguenti:

molto leggero	molto forte
leggero	doubleshot forte
normale	doubleshot forte+
forte	Vano polvere

- Toccare il simbolo corrispondente per selezionare la bevanda desiderata.
- Toccare [  ] finché sul display non viene visualizzata l'impostazione desiderata, ad es. forte o Vano polvere (vedere il capitolo "Preparazione con caffè macinato").

### aromaDouble Shot

Un'infusione prolungata del caffè provoca un gusto più amaro e la formazione di aromi indesiderati, compromettendo il sapore e la digeribilità del caffè. Per un caffè extra forte, l'apparecchio dispone di una funzione speciale aromaDouble Shot. A metà preparazione i chicchi di caffè vengono nuovamente macinati e infusi in modo da rilasciare solo gli aromi gustosi e ben digeribili.

-  La funzione aromaDouble Shot può essere selezionata per tutte le bevande con una quantità di caffè di almeno 35 ml. Per le bevande con quantità inferiore, ad es. un espresso ristretto o con l'impostazione [  ], la funzione non è disponibile.

### Selezione delle dimensioni della tazza

Toccando [ ml ] si regola la quantità di caffè.

Sono possibili le impostazioni seguenti:

piccolo                      medio                      grande

- Toccare il simbolo corrispondente per selezionare la bevanda desiderata.
- Toccare [ ml ] finché sul display non viene visualizzata l'impostazione desiderata.

-  Una o più frecce vicino all'impostazione, ad es. „grande <sup>↔</sup>” indicano che la quantità preimpostata dalla fabbrica (vedi capitolo „Menù – Impost. dim. Tazza”) è stata modificata.

### Preparazione di due tazze contemporaneamente

Toccando [  ] dopo aver selezionato una bevanda a base di caffè o di caffè e latte (in determinati modelli solo caffè) vengono preparate contemporaneamente due tazze quando si avvia l'erogazione con [ start/stop ]. L'impostazione viene visualizzata sul display.

- Toccare il simbolo corrispondente per selezionare la bevanda desiderata.
- Toccare [  ].
- Disporre due tazze preriscaldate a sinistra e a destra sotto l'erogatore bevanda 4.
- Toccare [ start/stop ] per avviare l'erogazione della bevanda.

La bevanda selezionata viene preparata e distribuita tra le due tazze.

-  La bevanda viene preparata in due fasi (due macinature). Attendere fino al termine dell'operazione.

-  **In base al tipo di apparecchio:** la funzione “Preparazione di due tazze contemporaneamente” è disponibile solo per le bevande a base di caffè, non per quelle che prevedono l'uso di caffè e latte.

## Preparazione di bevande a base di caffè

L'apparecchio deve essere pronto per l'uso.

- Disporre la tazza preriscaldata sotto l'erogatore bevanda **4**.
- Toccare il simbolo corrispondente per selezionare la bevanda desiderata, Espresso o Caffè.

Il nome della bevanda e i valori impostati per l'intensità del caffè e le dimensioni della tazza vengono visualizzati sul display.



- i** Si possono modificare le dimensioni della tazza e l'intensità del caffè toccando [ ml ] e [ Ø ]. Per la selezione Vano polvere procedere come descritto al capitolo "Preparazione con caffè macinato".

### Ad esempio:

- Toccare [ ml ] finché sul display non viene visualizzato grande.
- Toccare [ Ø ] finché sul display non viene visualizzato leggero.
- Toccare [ start/stop ] per avviare l'erogazione della bevanda.

Il caffè viene preparato e quindi versato nella tazza.

- i** Toccando nuovamente [ start/stop ] è possibile arrestare anticipatamente l'erogazione della bevanda.

## Preparazione di bevande con latte

Questa macchina automatica da caffè è dotata di un sistema per il latte integrato che consente di preparare bevande a base di caffè con latte o anche schiuma di latte e latte caldo.



### Pericolo di scottature!

La parte superiore e quella inferiore del sistema per il latte **4b** diventano molto calde. Dopo l'utilizzo, prima di toccare l'apparecchio, lasciarlo raffreddare.



### Attenzione!

I residui secchi di latte sono difficili da rimuovere, pertanto è **assolutamente** necessario pulire il sistema per il latte dopo ogni uso (vedere il capitolo "Pulizia del sistema per il latte").



Durante la preparazione di bevande con latte è possibile che la macchina emetta dei fischi dovuti alla struttura del sistema per il latte **4b**.



Toccano nuovamente [ start/stop ] è possibile arrestare anticipatamente l'erogazione della bevanda.

L'apparecchio deve essere pronto per l'uso. Il tubicino del latte e il tubicino di aspirazione devono essere collegati.

- Introdurre il tubicino di aspirazione **4d** nel contenitore per il latte.
- Disporre una tazza preriscaldata o un bicchiere sotto l'erogatore bevanda.

### Bevande a base di caffè con latte

- Toccando il simbolo corrispondente selezionare Caffelatte, Latte Macchiato o Cappuccino.

Il nome della bevanda e i valori preimpostati per le dimensioni della tazza e l'intensità del caffè vengono visualizzati sul display.

 Si possono modificare le dimensioni della tazza e l'intensità del caffè toccando [ ml ] e [ Ø ]. Per la selezione Vano polvere procedere come descritto al capitolo "Preparazione con caffè macinato".

- Toccare [ start/stop ] per avviare l'erogazione della bevanda.

Dapprima viene erogato il latte/schiuma di latte nella tazza o nel bicchiere. Quindi viene versato il caffè.

Toccando [ start/stop ] una volta è possibile arrestare anticipatamente l'erogazione del latte o del caffè; toccando [ start/stop ] due volte si arresta completamente l'erogazione della bevanda.

### Schiuma di latte o latte caldo

- Toccare il simbolo corrispondente per selezionare Schiuma latte o Latte caldo.
- Toccare [ start/stop ] per avviare l'erogazione della bevanda.

La schiuma di latte o il latte caldo vengono erogati dall'erogatore bevanda.

### Preparazione con caffè macinato

Questa macchina automatica funziona anche con caffè macinato (ma non con caffè solubile).

 Per la preparazione con caffè macinato l'impostazione dell'intensità del caffè, l'erogazione di due tazze contemporaneamente e aroma-Double Shot non sono disponibili.

L'apparecchio deve essere pronto per l'uso.

- Disporre la tazza preriscaldata sotto l'erogatore bevanda **4**.
- Toccare il simbolo corrispondente per selezionare una bevanda a base di caffè oppure di caffè e latte.
- Toccare [ Ø ] finché sul display non viene visualizzato Vano polvere.
- Aprire il cassetto per il caffè macinato **12**.
- Versare un massimo di 2 dosatori di caffè macinato pieni.

 **Attenzione!**  
Non versare chicchi di caffè o caffè solubile.

- Chiudere il cassetto per il caffè macinato **12**.
- Toccare [ start/stop ] per avviare l'erogazione della bevanda.

Il caffè viene preparato e quindi versato nella tazza.

 Toccando nuovamente [ start/stop ] è possibile arrestare anticipatamente l'erogazione della bevanda.

### Erogazione di acqua calda

Prima di erogare acqua calda occorre pulire il sistema per il latte e togliere il tubicino del latte (vedere il capitolo "Pulizia del sistema per il latte"). Se il sistema per il latte non viene pulito, insieme all'acqua possono essere erogate piccole quantità di latte.



### Pericolo di scottature!

Il sistema per il latte **4b** diventa molto caldo. Dopo l'utilizzo, prima di toccare l'apparecchio, lasciarlo raffreddare.

L'apparecchio deve essere pronto per l'uso.

- Disporre la tazza preriscaldata sotto l'erogatore bevanda **4**.
- Toccare il simbolo dell'Acqua calda.
- Toccare [ start/stop ] per avviare l'erogazione della bevanda.

 Se compare il messaggio Rimuovere il tubicino del latte, procedere come indicato di seguito:

- Togliere il tubicino del latte **4c** e toccare nuovamente [ start/stop ].

L'acqua calda fuoriesce dall'erogatore **4**.

 Toccando nuovamente [ start/stop ] è possibile arrestare anticipatamente l'erogazione della bevanda.



## Regolazione del grado di macinatura

Con il selettore **11** per il grado di macinatura è possibile impostare la finezza desiderata del caffè macinato.



### Attenzione!

Regolare il grado di macinatura solo quando il macinacaffè è in funzione! In caso contrario l'apparecchio potrebbe essere danneggiato.



### Pericolo di lesioni!

Non inserire le dita nel macinacaffè.

- Mentre il macinacaffè è in funzione impostare il selettore **11** tra macinatura fine (**a**: ruotare in senso antiorario) e macinatura grossa (**b**: ruotare in senso orario).

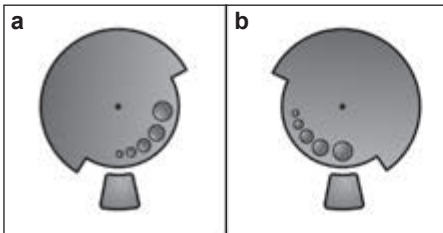

La nuova impostazione è effettiva solo a partire dalla seconda tazza di caffè.



Per chicchi di caffè tostati più scuri, impostare un grado di macinatura più fine, per i chicchi tostati più chiari impostare un grado di macinatura più grosso.

## Menu

Il menu serve per modificare le impostazioni, visualizzare informazioni o avviare processi.

- Per aprire il menu toccare [ menu ]. Sul display vengono visualizzate le diverse possibilità di impostazione, i simboli di navigazione si illuminano. L'impostazione attiva viene indicata sul display.

### Navigazione nel menu

[ ∨ ] = per navigare verso il basso

[ ok✓ ] = conferma / salva

[ ↶ ] = indietro

[ menu ] = apri / chiudi menu



Toccando [ ∨ ] vengono visualizzate in sequenza ricorrente le possibilità di impostazione e selezione. Una volta raggiunta l'ultima voce del menu compare nuovamente la prima voce del menu.

### Ad esempio:

Regolazione della temperatura caffè max.:

- Toccare [ menu ]. Si apre il menu.
- Toccare [ ∨ ] finché sul display non viene visualizzato Temperatura caffè.
- Toccare [ ok✓ ], compare ad es. alta.
- Toccare [ ∨ ] finché sul display non viene visualizzato max.
- Toccare [ ok✓ ] per salvare. Sul display compare la conferma.
- Viene visualizzata la voce di menu Temperatura caffè.
- Toccare [ ↶ ] per uscire dal menu.

### Possono essere effettuate le seguenti impostazioni:

Impost. dim. Tazza

Regolazione della quantità di ciascuna bevanda e della dimensione della tazza. La quantità preimpostata in fabbrica può essere modificata su diversi livelli.

- Selezionare la bevanda con [ ∨ ] e confermare con [ ok✓ ].

- Selezionare la quantità desiderata con [∨] e confermare con [ok✓].  
L'impostazione è memorizzata.

#### Lingue

Impostazione della lingua utilizzata per i testi del display.

- Selezionare la lingua desiderata con [∨] e confermare con [ok✓].

#### Durezza acqua

Regolazione in base alla durezza dell'acqua locale. Si può scegliere tra i livelli 1, 2, 3, 4 oppure Impianto di decalcificazione. Il livello predefinito è 4.

- Selezionare la durezza desiderata con [∨] e confermare con [ok✓].



L'impostazione corretta della durezza dell'acqua è importante affinché l'apparecchio possa indicare al momento giusto quando è necessario eseguire la decalcificazione.

La durezza dell'acqua può essere determinata con la striscia di test fornita in dotazione, oppure ci si può rivolgere alla società locale di distribuzione dell'acqua. Se l'abitazione è dotata di un impianto per addolcire l'acqua, impostare Impianto di decalcificazione.

- Immergere per breve tempo la striscia di test in acqua e dopo un minuto leggere il risultato.

Livello	Livello di durezza dell'acqua	
	Tedesco (°dH)	Francese (°fH)
1	1-7	1-13
2	8-14	14-25
3	15-21	26-38
4	22-30	39-54

#### Autospegnimento

Impostazione dell'intervallo di tempo a seguito del quale l'apparecchio si spegne automaticamente dopo la preparazione dell'ultima bevanda.

Può essere selezionato un valore compreso tra 15 minuti e 8 ore. L'intervallo di tempo predefinito è di 30 minuti.

- Selezionare l'intervallo di tempo desiderato con [∨] e confermare con [ok✓].

#### Temperatura caffè

Impostazione della temperatura per le bevande a base di caffè e per l'acqua calda. Si può scegliere tra normale, alta o max. L'impostazione è attiva per tutti i tipi di preparazione.

- Selezionare il livello di temperatura desiderato con [∨] e confermare con [ok✓].

#### Filtro acqua

Impostazione che determina se deve essere attivato un filtro acqua o se non viene utilizzato nessun filtro.

Si può scegliere Attivare il nuovo filtro oppure Manca filtro.



Un filtro dell'acqua può ridurre la presenza di depositi di calcare.

I filtri dell'acqua sono reperibili presso i rivenditori oppure possono essere richiesti al servizio di assistenza clienti (vedere il capitolo "Accessori").



**Importante:** prima di poter utilizzare un filtro dell'acqua nuovo occorre sciacquarlo.

- Per eseguire questa operazione spingere con decisione il filtro dell'acqua nel serbatoio dell'acqua **5** aiutandosi con il dosatore **8**.
- Riempire d'acqua il serbatoio dell'acqua fino al contrassegno "max".
- Collegare il tubicino del latte **4c** con il sistema per il latte **4b** e il tubicino aspirazione **4d**.
- Inserire l'estremità del tubicino di aspirazione **4d** nella griglia di spacciamento **17b**.

- Toccare [ menu ] e selezionare Filtro acqua con [ ✓ ].
- Toccare [ ok✓ ] e selezionare Attivare il nuovo filtro con [ ✓ ].
- Svuotare il raccogliocce e reinserirlo.
- Confermare con [ ok✓ ].

L'acqua scorre ora attraverso il filtro per risciacquarlo.

- Infine svuotare il raccogliocce e reinserirlo.

L'apparecchio è di nuovo pronto per l'uso.

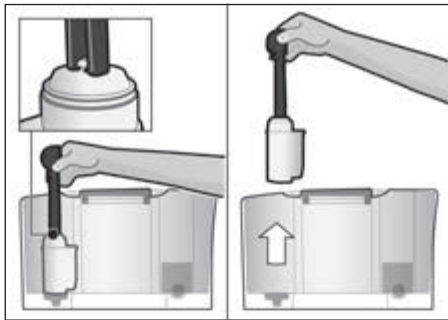

**i** Contemporaneamente al risciacquo del filtro viene attivata l'impostazione per la visualizzazione di "Sostituire il filtro dell'acqua".

L'effetto del filtro è esaurito quando compare questa indicazione oppure al massimo dopo 2 mesi dalla sostituzione. Il filtro deve essere sostituito per ragioni igieniche e affinché l'apparecchio non presenti calcificazioni (l'apparecchio può danneggiarsi).

Se non viene inserito un nuovo filtro, selezionare l'impostazione Manca filtro e confermare con [ ok✓ ].

**i** Se l'apparecchio resta inattivo per un periodo prolungato (es. durante le vacanze), prima dell'uso si dovrebbe eseguire il risciacquo del filtro inserito. Per fare ciò è sufficiente prelevare una tazza di acqua calda.

Pulizia e cura

Avvio di programmi di servizio speciali.

È possibile selezionare Pulire il sistema latte, Decalcificare, Pulire oppure calc'nClean.

- Selezionare il programma desiderato con [ ✓ ] e confermare con [ ok✓ ].
- Toccare [ start/stop ] per avviare il programma.

**i** **Importante:** osservare tassativamente quanto indicato nel capitolo "Programmi di servizio".

Info programmi di servizio

(in base al tipo di apparecchio)

Indica quante bevande possono essere ancora preparate prima di dover eseguire un programma di servizio.

- Con [ ✓ ] visualizzare Pulire in --- ☐ oppure Decalcificare in --- ☐.
- Uscire con [ ↵ ].

**i** Per motivi tecnici il contatore non è preciso alla singola tazza.

Protezione contro il gelo

Programma di servizio volto a evitare danni dovuti al gelo durante il trasporto e l'immagazzinamento. L'apparecchio viene completamente svuotato.

**i** L'apparecchio deve essere pronto per l'uso e il serbatoio dell'acqua **5** deve essere pieno.

- Toccare [ start/stop ] per avviare il programma.
- Togliere il serbatoio dell'acqua; l'apparecchio svuota automaticamente il sistema di tubi e si spegne.
- Svuotare il serbatoio dell'acqua **5** e il raccogliocce **17**.

Volume tasti

Attivare o disattivare i suoni toccando il pannello di comando.

- Confermare la selezione con [ ok✓ ].
- Con [ ✓ ] selezionare ON o OFF e confermare con [ ok✓ ].

Info prep. Bevande

(in base al tipo di apparecchio)

Indica quante bevande sono state preparate dalla messa in funzione.

- Uscire con [☐].

Impost. Predefinita

È possibile cancellare le impostazioni personalizzate e ripristinare le impostazioni predefinite.

- Toccare [start/stop] per cancellare tutte le impostazioni personalizzate.

## Pulizia e cura quotidiana



### Pericolo di scossa elettrica!

Prima della pulizia staccare la spina di alimentazione. Non immergere mai l'apparecchio in acqua. Non pulire con il vapore.

- Pulire l'esterno dell'apparecchio con un panno morbido umido.
- Pulire il pannello di comando con un panno in microfibra.
- Non impiegare detersivi a base d'alcol.
- Non usare panni o detersivi abrasivi.

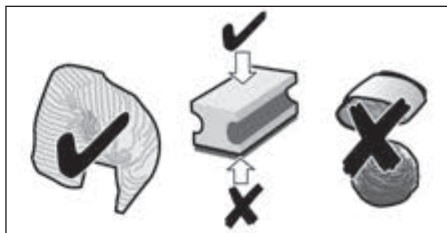

- Rimuovere sempre subito eventuali residui di calcare, caffè, latte, detersivo e decalcificante. Sotto questi residui si può formare corrosione.
- I panni in spugna nuovi possono contenere sali, che possono causare ruggine sull'acciaio inossidabile. Pertanto lavare i panni accuratamente prima dell'uso.

- Estrarre il raccogliocce **17** con il contenitore per fondi di caffè **17c** tirandolo in avanti. Togliere il pannello raccogliocce **17a** e la griglia di sgocciolamento **17b**. Svuotare e pulire il raccogliocce e il contenitore per fondi di caffè.
- Pulire l'interno dell'apparecchio (alloggiamento delle vaschette) e il cassetto per il caffè macinato.



### Non mettere in lavastoviglie i

seguenti componenti:

pannello del raccogliocce **17a**, coperchio **4a**, unità di infusione **14**, serbatoio dell'acqua **5**, coperchio salva-aroma **10** e contenitore per latte **20**.



In lavastoviglie possono essere lavati i seguenti componenti:

raccogliocce **17**, griglia di sgocciolamento **17b**, contenitore per fondi di caffè **17c**, dosatore del caffè macinato **8**, parte superiore e inferiore del sistema per il latte **4b** ed elementi del coperchio del contenitore per latte.



**Importante:** il raccogliocce **17** e il contenitore per fondi di caffè **17c** devono essere svuotati e puliti tutti i giorni per evitare la formazione di depositi.



Se l'apparecchio viene acceso a freddo o spento dopo l'erogazione di caffè, esegue automaticamente il risciacquo. Il sistema si pulisce così da solo.



**Importante:** se l'apparecchio non è stato utilizzato per lungo tempo (ad es. dopo una vacanza), è necessario eseguire una pulizia a fondo dell'intero apparecchio, anche del sistema per il latte **4b** e dell'unità di infusione **14**.

## Pulizia del sistema per il latte



Il sistema per il latte **4b** deve essere sempre pulito dopo ogni utilizzo!

Il sistema per il latte **4b** può essere pulito automaticamente con il programma [milk clean] oppure manualmente.

### Pulizia automatica

- Toccare [milk clean], quindi [start/stop].
- Disporre un bicchiere vuoto sotto l'erogatore bevanda **4** e inserire l'estremità del tubicino aspirazione **4d** nel bicchiere.
- Toccare [start/stop] per avviare il programma.

Il sistema per il latte **4b** si pulisce automaticamente.

- Infine svuotare il bicchiere e pulire il tubicino aspirazione **4d**.

### Pulizia manuale



#### Pericolo di scottature!

Il sistema per il latte **4b** diventa molto caldo. Dopo l'utilizzo, prima di toccare l'apparecchio, lasciarlo raffreddare.

Smontare il sistema per il latte **4b** per pulirlo:

- Spingere l'erogatore bevanda **4** completamente verso il basso.
- Rimuovere il coperchio **4a** tirandolo in avanti e staccare il tubicino del latte.

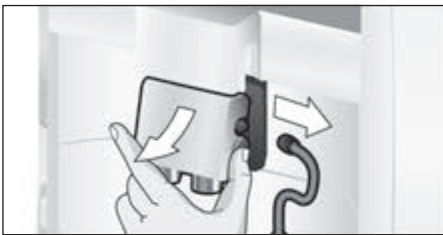

- Estrarre il sistema per il latte **4b** tirandolo in avanti.



- Separare la parte superiore da quella inferiore del sistema per il latte **4b**.

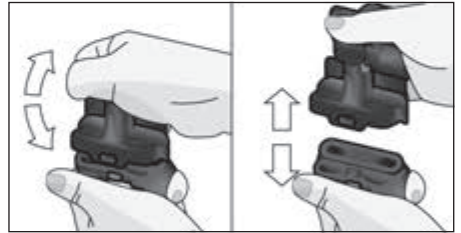

- Separare il tubicino del latte e il tubicino aspirazione.
- Pulire gli elementi con detersivo e un panno morbido.
- Risciacquare tutte le parti con acqua pulita e asciugarle.

**i** La parte superiore e quella inferiore del sistema per il latte **4b**, il tubicino del latte **4c** e il tubicino aspirazione **4d** possono anche essere lavati in lavastoviglie.

- Rimontare gli elementi.



- Reinsediare da davanti il sistema per il latte **4b** nell'apparecchio.
- Riapplicare il coperchio **4a**.

## Pulizia dell'unità di infusione (figura G)

**i** Vedere anche le istruzioni brevi nell'apposito scomparto **16**.

Oltre al programma di pulizia automatica, si dovrebbe estrarre l'unità di infusione **14** per pulirla ad intervalli regolari.

- Spegnerne completamente l'apparecchio con l'interruttore di alimentazione **1** ①.
- Aprire lo sportello **13** dell'unità di infusione.
- Spingere completamente a sinistra il dispositivo di blocco **14a** sull'unità di infusione **14**.
- Spingere la leva di espulsione **15** completamente verso il basso. L'unità di infusione viene liberata.
- Afferrare l'unità di infusione **14** dalle maniglie sagomate ed estrarla con cautela.

**i** **Importante:** lavare senza detersivo e non mettere in lavastoviglie.

- Rimuovere il coperchio **14b** dell'unità di infusione e pulire bene l'unità di infusione **14** sotto acqua corrente.

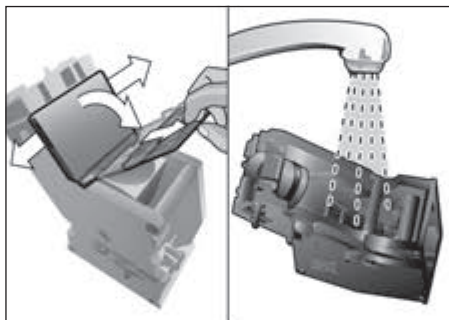

- Pulire a fondo il filtro dell'unità di infusione tenendolo sotto il getto dell'acqua.



- Pulire a fondo il vano interno dell'apparecchio con un panno umido e rimuovere gli eventuali residui di caffè.
- Lasciar asciugare l'unità di infusione **14** e il vano interno dell'apparecchio.
- Riposizionare il coperchio **14b** sull'unità di infusione e fare scorrere l'unità di infusione **14** nell'apparecchio fino al suo incastro.
- Spingere la leva di espulsione **15** completamente verso l'alto.
- Spingere completamente a destra il dispositivo di blocco **14a** e chiudere lo sportello **13**.

## Programmi di servizio

**i** Vedere anche le istruzioni brevi nell'apposito scomparto **16**.

Ad intervalli regolari, dopo un preavviso, sul display **3** appare  
Decalcificazione necessaria oppure  
Pulizia necessaria oppure  
calc'nClean necessario.  
L'apparecchio deve essere immediatamente pulito o decalcificato con il corrispondente programma di assistenza. A scelta è possibile riunire i processi Decalcificare e Pulire tramite la funzione calc'nClean (vedere il capitolo "calc'nClean"). Se il programma di servizio non viene eseguito secondo le istruzioni, l'apparecchio potrebbe danneggiarsi.

**i** **Importante:** se l'apparecchio non viene decalcificato in tempo, viene visualizzato Eseguire decalc. Blocco apparecchio a breve --> premere menu per 3 sec. Eseguire subito il processo di decalcificazione seguendo le istruzioni. Se l'apparecchio è bloccato, è possibile riutilizzarlo al termine del processo di decalcificazione.



**i** **Attenzione!**  
A ogni programma di servizio utilizzare i decalcificanti e i detergenti secondo le istruzioni. Non interrompere mai il programma di servizio! Non ingerire i liquidi! Non usare mai aceto, liquidi o sostanze a base di aceto, acido citrico o sostanze a base di acido citrico! Non inserire mai le pastiglie per la decalcificazione o altri tipi di decalcificante nel cassetto del caffè macinato **12!**

Prima di avviare il rispettivo programma di servizio (decalcificazione, pulizia o calc'nClean) rimuovere l'unità di infusione, pulirla secondo le istruzioni e reinserirla.

**Specifiche pastiglie per la decalcificazione e per la pulizia sono disponibili presso i rivenditori e il servizio di assistenza clienti (vedere il capitolo "Accessori").**

### **Pulizia del sistema per il latte**

Durata: circa 1 minuto.

- Aprire il menu con [ menu ].
- Con [  ] selezionare Pulizia e cura e confermare con [ ok✓ ].
- Con [  ] selezionare Pulire il sistema latte e confermare con [ ok✓ ].
- Toccare [ start/stop ] per avviare il programma.

**i** Il sistema per il latte può essere pulito direttamente anche toccando [ milk clean ].

Il display **3** guida attraverso l'esecuzione del programma:

- Disporre un bicchiere vuoto sotto l'erogatore bevanda **4** e inserire l'estremità del tubicino aspirazione **4d** nel bicchiere.
- Toccare [ start/stop ]. Il sistema per il latte si pulisce automaticamente.
- Infine svuotare il bicchiere e pulire il tubicino aspirazione **4d**.



Inoltre, pulire a fondo anche il sistema per il latte (in lavastoviglie oppure a mano).

### **Decalcificazione**

Durata: circa 30 minuti.

La riga sotto il display indica l'avanzamento della procedura.

**i** Se nel serbatoio dell'acqua **5** è presente un filtro dell'acqua, toglierlo assolutamente prima di avviare il programma di servizio.

- Aprire il menu con [ menu ].
- Con [  ] selezionare Pulizia e cura e confermare con [ ok✓ ].
- Con [  ] selezionare Decalcificare e confermare con [ ok✓ ].
- Toccare [ start/stop ] per avviare il programma.

Il display **3** guida attraverso l'esecuzione del programma:

- Svuotare il raccogligocce **17** e reinserirlo.

**i** Viene visualizzata la richiesta  
Se necessario rimuovere filtro acqua  
→start.

- Rimuovere il filtro e toccare nuovamente [ start/stop ].
- Versare acqua tiepida nel serbatoio dell'acqua **5** vuoto fino al contrassegno "0,5l" e sciogliervi 1 pastiglia per la decalcificazione Siemens TZ80002.
- Toccare [ start/stop ].
- Collocare un recipiente con un volume di 0,5l sotto l'erogatore bevanda **4**.



- Inserire un'estremità del tubicino aspirazione **4d** nel contenitore.
- Toccare [start/stop].

Il programma di decalcificazione gira per circa 20 minuti.

 Se il serbatoio dell'acqua **5** contiene troppo poco decalcificante, viene visualizzato il messaggio Aggiungere decalcificante ⇒start.

- Aggiungere decalcificante e toccare nuovamente [start/stop].
- Lavare il serbatoio dell'acqua **5**, quindi riempirlo con acqua pulita fino al contrassegno "**max**".
- Se viene utilizzato un filtro, è il momento di reinserirlo.
- Toccare [start/stop].

Il programma di decalcificazione gira per circa 1 minuto lavando l'apparecchio.

- Svuotare il raccogliocce **17** e reinserirlo.

 **Importante:** pulire l'apparecchio con un panno morbido umido per eliminare subito i residui di soluzione decalcificante. Sotto questi residui si può formare corrosione. I panni in spugna nuovi possono contenere sali, che possono causare ruggine sull'acciaio inossidabile. Pertanto lavare i panni accuratamente prima dell'uso. Pulire a fondo il tubicino aspirazione **4d** dell'erogatore bevanda.

L'apparecchio è decalcificato e nuovamente pronto per l'uso.

## Pulizia

Durata: circa 9 minuti.

La riga sotto il display indica l'avanzamento della procedura.

- Aprire il menu con [menu].
- Con [∨] selezionare Pulizia e cura e confermare con [ok✓].
- Con [∨] selezionare Pulire e confermare con [ok✓].
- Toccare [start/stop] per avviare il programma.

Il display **3** guida attraverso l'esecuzione del programma:

- Svuotare il raccogliocce **17** e reinserirlo.
- Aprire il cassetto per il caffè macinato **12**.
- Introdurre una pastiglia per la pulizia Siemens e chiudere il cassetto **12**.
- Toccare [start/stop].

Il programma di pulizia gira per circa 7 minuti.

- Svuotare il raccogliocce **17** e reinserirlo.

L'apparecchio è pulito e nuovamente pronto per l'uso.

## calc'nClean

Durata: circa 43 minuti.

calc'nClean combina le due funzioni singole di decalcificazione e di pulizia.

Se le scadenze dei due programmi sono ravvicinate, la macchina automatica da caffè propone automaticamente questo programma di servizio.

La riga sotto il display indica l'avanzamento della procedura.

 Se nel serbatoio dell'acqua **5** è presente un filtro dell'acqua, toglierlo assolutamente prima di avviare il programma di servizio.

- Aprire il menu con [menu].



- Con [↘] selezionare Pulizia e cura e confermare con [ok✓].
- Con [↘] selezionare calc'nClean e confermare con [ok✓].
- Toccare [start/stop] per avviare il programma.

Il display **3** guida attraverso l'esecuzione del programma:

- Svuotare il raccogliocce **17** e reinserirlo.
- Aprire il cassetto per il caffè macinato **12**.
- Introdurre una pastiglia per la pulizia Siemens nel cassetto **12** e chiudere il cassetto.
- Toccare [start/stop].

 Viene visualizzata la richiesta  
Se necessario rimuovere filtro acqua  
⇒start.

- Rimuovere il filtro e toccare nuovamente [start/stop].
- Versare acqua tiepida nel serbatoio dell'acqua **5** vuoto fino al contrassegno "0,5l" e sciogliervi 1 pastiglia per la decalcificazione Siemens TZ80002.
- Toccare [start/stop].
- Collocare un contenitore con un volume minimo di 1 l sotto l'erogatore bevanda **4**.
- Inserire un'estremità del tubicino aspirazione **4d** nel contenitore.
- Toccare [start/stop].

Il programma di decalcificazione gira per circa 28 minuti.

 Se il serbatoio dell'acqua **5** contiene troppo poco decalcificante, viene visualizzato il messaggio Aggiungere decalcificante ⇒start.

- Aggiungere decalcificante e toccare nuovamente [start/stop].
- Lavare il serbatoio dell'acqua **5**, quindi riempirlo con acqua fresca fino al contrassegno "max".
- Se viene utilizzato un filtro, è il momento di reinserirlo.
- Toccare [start/stop].

Il programma di decalcificazione gira ancora per circa 1 minuto, a cui fa seguito il programma di pulizia per circa 7 minuti per risciacquare l'apparecchio.

- Svuotare il raccogliocce **17** e reinserirlo.

 **Importante:** pulire l'apparecchio con un panno morbido umido per eliminare subito i residui di soluzione decalcificante. Sotto questi residui si può formare corrosione. I panni in spugna nuovi possono contenere sali, che possono causare ruggine sull'acciaio inossidabile. Pertanto lavare i panni accuratamente prima dell'uso. Pulire a fondo il tubicino aspirazione **4d** dell'erogatore bevanda.

L'apparecchio è decalcificato e nuovamente pronto per l'uso.

 **Importante:** se un programma di servizio viene interrotto, ad es. a causa di un'interruzione di corrente, procedere come indicato di seguito:

- Lavare il serbatoio dell'acqua **5**, quindi riempirlo con acqua pulita fino al contrassegno "max".
  - Toccare [start/stop].
- Per motivi di sicurezza l'apparecchio viene risciacquato per circa 2 minuti.
- Svuotare il raccogliocce **17** e reinserirlo.

Il programma di assistenza interrotto deve essere riavviato.

## Consigli per il risparmio energetico

- Se la macchina automatica da caffè non viene utilizzata, spegnerla con l'interruttore di alimentazione **1** ① posto sul lato anteriore.
- Nel menu sotto Autospegnimento impostare lo spegnimento automatico su 15 minuti.
- Evitare di interrompere l'erogazione di caffè o schiuma di latte. L'interruzione anticipata provoca un maggiore consumo di energia e un riempimento più rapido del raccogliogocce.
- Decalcificare periodicamente l'apparecchio per evitare depositi calcarei. I residui di calcare provocano un maggiore consumo di energia.

## Protezione contro il gelo



### Attenzione!

Per evitare danni provocati dall'azione del gelo durante il trasporto o il deposito è necessario svuotare completamente l'apparecchio.

Vedere il capitolo "Menu – Protezione contro il gelo".

## Conservazione degli accessori

La macchina automatica da caffè è dotata di scomparti speciali per riporre il dosatore del caffè macinato e le istruzioni brevi al suo interno.

- Per riporre il dosatore del caffè **8**, rimuovere il serbatoio dell'acqua **5** e inserire il dosatore nell'apposito alloggiamento preformato **7**.
- Per conservare le istruzioni brevi, aprire lo sportello dell'unità di infusione **13** e inserire le istruzioni brevi nell'apposito scomparto **16**.

## Accessori

I seguenti accessori sono disponibili presso i rivenditori e il servizio di assistenza clienti:

Accessori	Codice ordinazione Rivenditori / Servizio di assistenza clienti
Pastiglie per la pulizia	TZ80001 / 00311807
Pastiglie per la decalcificazione	TZ80002 / 00576693
Filtro acqua	TZ70003 / 00575491
Kit di pulizia	TZ80004 / 00576330
Contenitore per latte con coperchio "Fresh Lock"	TZ80009N / 00576166

## Smaltimento



Si prega di smaltire le confezioni nel rispetto dell'ambiente. Questo apparecchio dispone di contrassegno ai sensi della direttiva europea 2012/19/UE in materia di apparecchi elettrici ed elettronici (waste electrical and electronic equipment – WEEE). Questa direttiva definisce le norme per la raccolta e il riciclaggio degli apparecchi dismessi valide su tutto il territorio dell'Unione Europea. Informarsi presso il rivenditore specializzato sulle attuali disposizioni per la rottamazione.

## Garanzia

Per questo apparecchio sono valide le condizioni di garanzia pubblicate dal nostro rappresentante nel paese di vendita. Il rivenditore, presso il quale è stato acquistato l'apparecchio, è sempre ben disposto a fornire a richiesta informazioni a proposito. Per l'esercizio del diritto di garanzia è comunque necessario presentare il documento di acquisto.

Con riserva di modifica.

## Soluzione dei problemi più semplici

Problema	Causa	Rimedio
Forti differenze nella qualità del caffè o della schiuma del latte.	L'apparecchio presenta incrostazioni di calcare.	Decalcificare l'apparecchio secondo le istruzioni.
Non viene erogata acqua calda.	Il sistema per il latte o il relativo alloggiamento sono sporchi.	Pulire il sistema per il latte o l'alloggiamento (vedere il capitolo "Pulizia del sistema per il latte").
Non viene erogata schiuma o ne viene erogata poca, oppure il sistema per il latte non aspira il latte.	Il sistema per il latte o il relativo alloggiamento sono sporchi.	Pulire il sistema per il latte o l'alloggiamento (vedere il capitolo "Pulizia del sistema per il latte").
	Latte non adatto.	Non utilizzare latte già scaldato. Utilizzare latte freddo con una percentuale di grasso di almeno 1,5%.
	Il sistema per il latte non è montato correttamente.	Inumidire la parte superiore e quella inferiore e rimontare.
La quantità personalizzata impostata non viene raggiunta; il caffè esce solo a gocce oppure non viene più erogato.	L'apparecchio presenta incrostazioni di calcare.	Decalcificare l'apparecchio secondo le istruzioni.
	Il grado di macinatura è troppo fine. Caffè macinato troppo fine.	Aumentare il grado di macinatura. Utilizzare un caffè macinato più grosso.
Il caffè non ha alcuna "crema".	L'apparecchio presenta forti calcificazioni.	Decalcificare l'apparecchio secondo le istruzioni.
	Tipo di caffè non adatto.	Utilizzare una qualità di caffè che contenga una maggiore percentuale di chicchi Robusta.
	I chicchi di caffè non sono freschi di tostatura.	Utilizzare chicchi freschi.
Il caffè è troppo "acido".	Il grado di macinatura non è adatto ai chicchi di caffè.	Regolare su un grado di macinatura più fine.
	Il grado di macinatura è troppo grosso oppure il caffè è macinato troppo grosso.	Impostare il grado di macinatura su un valore più fine oppure utilizzare un caffè macinato più fine.
Il caffè è troppo "amaro".	Tipo di caffè non adatto.	Utilizzare un caffè più tostato.
	Il grado di macinatura impostato è troppo fine oppure il caffè macinato è troppo fine.	Impostare un grado di macinatura più grosso oppure utilizzare un caffè macinato più grosso.
	Tipo di caffè non adatto.	Cambiare tipo di caffè.

**Se non è possibile risolvere un problema, chiamare l'assistenza!  
I numeri di telefono si trovano sull'ultima pagina del manuale.**

<b>Problema</b>	<b>Causa</b>	<b>Rimedio</b>
Il caffè ha un gusto di "bruciato".	Temperatura di preparazione del caffè troppo elevata.	Ridurre la temperatura, vedere il capitolo "Menu – Temperatura caffè".
	Il grado di macinatura impostato è troppo fine oppure il caffè macinato è troppo fine.	Impostare un grado di macinatura più grosso oppure utilizzare un caffè macinato più grosso.
	Tipo di caffè non adatto.	Cambiare tipo di caffè.
Il filtro dell'acqua non resta incastrato nel serbatoio dell'acqua.	Il filtro dell'acqua non è fissato correttamente.	Tenere diritto il filtro dell'acqua e spingerlo saldamente nel collegamento del serbatoio.
I fondi di caffè non sono compatti e sono troppo bagnati.	Il grado di macinatura impostato è troppo fine o troppo grosso oppure è stato utilizzato troppo poco caffè macinato.	Impostare un grado di macinatura più grosso o più fine oppure utilizzare 2 dosatori rasi di caffè macinato.
Presenza di gocce d'acqua sul fondo interno dell'apparecchio dopo aver tolto il raccogliocce.	Il raccogliocce è stato estratto troppo presto.	Attendere alcuni secondi prima di estrarre il raccogliocce dopo l'ultima erogazione di una bevanda.
Messaggio sul display Riempire serbatoio chicchi anche se il contenitore è pieno o se il macinacaffè non macina chicchi.	I chicchi non cadono nel macinacaffè (chicchi troppo oleosi).	Battere leggermente sul contenitore dei chicchi di caffè. Eventualmente, cambiare tipo di caffè. Pulire il contenitore dei chicchi di caffè vuoto con un panno asciutto.
Messaggio sul display Vuotare il raccogliocce anche se il raccogliocce è vuoto.	Se è spento, l'apparecchio non rileva che il raccogliocce è stato svuotato.	Con l'apparecchio acceso, togliere il raccogliocce e reinserirlo.
	Il raccogliocce è sporco.	Pulire bene il raccogliocce.
Messaggio sul display Aggiungere acqua non gasata o sostituire il filtro	Serbatoio dell'acqua non inserito correttamente.	Inserire il serbatoio dell'acqua nel modo corretto.
	Acqua addizionata di anidride carbonica nel serbatoio dell'acqua.	Riempire il serbatoio dell'acqua con acqua del rubinetto fresca.
	Il galleggiante nel serbatoio dell'acqua è bloccato.	Rimuovere il serbatoio e pulirlo bene.
	Il filtro dell'acqua nuovo non è stato lavato secondo le istruzioni.	Lavare il filtro dell'acqua secondo le istruzioni e mettere in funzione.
	Aria nel filtro dell'acqua.	Immergere in acqua il filtro dell'acqua finché non escono più bolle, quindi reinserire il filtro.
	Filtro dell'acqua vecchio.	Inserire un nuovo filtro dell'acqua.
<b>Se non è possibile risolvere un problema, chiamare l'assistenza! I numeri di telefono si trovano sull'ultima pagina del manuale.</b>		

<b>Problema</b>	<b>Causa</b>	<b>Rimedio</b>
Messaggio sul display Pulire unità di infusione e rimontarla	Unità di infusione sporca.	Pulire l'unità di infusione.
	Troppo caffè macinato nell'unità di infusione.	Pulire l'unità di infusione. Versare un massimo di 2 dosatori di caffè macinato pieni.
	Il meccanismo dell'unità infusione si muove con fatica.	Pulire l'unità di infusione (vedere il capitolo "Pulizia e cura quotidiana").
Messaggio sul display Riavviare l'apparecchio	Apparecchio troppo caldo.	Lasciare raffreddare l'apparecchio.
	Unità di infusione sporca.	Pulire l'unità di infusione.
Messaggio sul display Apparec. non sufficientemente decalc.. Ripetere la procedura	Decalcificante errato o insufficiente o presenza eccessiva di calcare.	Eseguire di nuovo il programma di decalcificazione.
Messaggio sul display Lasciare raffreddare l'apparecchio	L'apparecchio è troppo caldo.	Spegnere l'apparecchio per 30 minuti.
Messaggio sul display Errore Chiamare l'assistenza	Nell'apparecchio si è verificato un errore.	Chiamare l'assistenza.
<b>Se non è possibile risolvere un problema, chiamare l'assistenza! I numeri di telefono si trovano sull'ultima pagina del manuale.</b>		

## Dati tecnici

Collegamento elettrico (tensione – frequenza)	220–240 V – 50/60 Hz
Potenza del riscaldamento	1500 W
Pressione massima della pompa, statica	19 bar
Capacità massima del serbatoio dell'acqua (senza filtro)	1,7 l
Capacità massima del contenitore dei chicchi di caffè	~300g
Lunghezza del cavo di alimentazione	100 cm
Dimensioni (alt. x largh. x prof.)	385 x 301 x 458 mm
Peso, vuota	10–12 kg
Tipo di macinacaffè	Ceramica

**DE Deutschland, Germany**

BSH Hausgeräte Service GmbH  
Zentralwerkstatt für kleine  
Hausgeräte  
Trautskirchener Strasse 6-8  
90431 Nürnberg

Online Auftragsstatus, Pickup  
Service für Kaffeevollautomaten  
und viele weitere Infos unter:  
[www.siemens-home.de](http://www.siemens-home.de)

Reparaturservice, Ersatzteile &  
Zubehör, Produkt-Informationen:  
Tel.: 0911 70 440 044  
[mailto:cp-servicecenter@  
bshg.com](mailto:cp-servicecenter@bshg.com)  
Wir sind an 365 Tagen rund um die Uhr  
erreichbar.

**AE United Arab Emirates,  
الإمارات العربية المتحدة**

BSH Home Appliances FZE  
Round About 13,  
Plot Nr MO-0532A  
Jebel Ali Free Zone - Dubai  
Tel.: 04 881 4401  
<mailto:service-uae@bshg.com>  
[www.siemens-home.com/ae](http://www.siemens-home.com/ae)

**AL Republika e Shqiperise,  
Albania**

ELEKTRO-SERVIS sh.p.k  
Rr. Shkelqim Fusha, Selite,  
Pallati "Matrix Konstruksjon",  
Kati 0 dhe +1  
1023 Tirane  
Tel.: 4 2278 130, -131  
Fax: 4 2278 130  
<mailto:info@elektro-servis.com>  
EXPERT SERVIS  
Rruga e Kavajes,  
Kulla B Nr 223/1 Kati I  
1023 Tirane  
Tel.: 4 480 6061  
Tel.: 4 227 4941  
Fax: 4 227 0448  
Cel: +355 069 60 45555  
<mailto:info@expert-servis.al>

**AT Österreich, Austria**

BSH Hausgeräte Gesellschaft mbH  
Werkskundendienst für Hausgeräte  
Quellenstrasse 2  
1100 Wien  
Online Reparaturannahme,  
Ersatzteile und Zubehör und  
viele weitere Infos unter:  
[www.siemens-home.at](http://www.siemens-home.at)  
Reparaturservice, Ersatzteile &  
Zubehör, Produktinformationen  
Tel.: 0810 550 522  
[mailto:vie-stoerungsannahme@  
bshg.com](mailto:vie-stoerungsannahme@bshg.com)  
Wir sind an 365 Tagen rund um die Uhr  
für Sie erreichbar.

**AU Australia**

BSH Home Appliances Pty. Ltd.  
7-9 Arco Lane  
HEATHERTON, Victoria 3202  
Tel.: 1300 368 339  
<mailto:bshau-as@bshg.com>  
[www.siemens-home.com.au](http://www.siemens-home.com.au)

**BA Bosnia-Herzegovina,  
Bosna i Hercegovina**

"HIGH" d.o.o.  
Gradačanka 29b  
71000 Sarajevo  
Tel.: 061 10 09 05  
Fax: 033 21 35 13  
[mailto:bosch\\_siemens\\_sarajevo@  
yahoo.com](mailto:bosch_siemens_sarajevo@yahoo.com)

**BE Belgique, België, Belgium**

BSH Home Appliances S.A.  
Avenue du Laerbeek 74  
Laarbeeklaan 74  
1090 Bruxelles – Brussel  
Tel.: 070 222 142  
Fax: 024 757 292  
<mailto:bru-repairs@bshg.com>  
[www.siemens-home.be](http://www.siemens-home.be)

**BG Bulgaria**

BSH Domakinski Uredi  
Bulgaria EOOD  
115K Tsarigradsko  
Chausse Blvd.  
European Trade Center Building,  
5th floor  
1784 Sofia  
Tel.: 0700 208 18  
Fax: 02 878 79 72  
[mailto:informacia.servis-bg@  
bshg.com](mailto:informacia.servis-bg@bshg.com)  
[www.siemens-home.bg](http://www.siemens-home.bg)

**BH Bahrain, مملكة البحرين**

Khalaifat Est.  
P.O. Box 5111  
Manama  
Tel.: 01 7400 553  
<mailto:service@khalaifat.com>

**CH Schweiz, Suisse,  
Svizzera, Switzerland**

BSH Hausgeräte AG  
Werkskundendienst  
für Hausgeräte  
Fahrweidstrasse 80  
8954 Geroldswil  
[mailto:ch-info.hausgeraete@  
bshg.com](mailto:ch-info.hausgeraete@bshg.com)  
Service Tel.: 0848 840 040  
Service Fax: 0848 840 041  
<mailto:ch-reparatur@bshg.com>  
Ersatzteile Tel.: 0848 880 080  
Ersatzteile Fax: 0848 880 081  
<mailto:ch-ersatzteil@bshg.com>  
[www.siemens-home.com](http://www.siemens-home.com)

**CY Cyprus, Κύπρος**

BSH Ikiakis Syskeves-Service  
39, Arh. Makaanou III Str.  
2407 Egomi/Nikosia (Lefkosia)  
Tel.: 7777 8007  
Fax: 022 65 81 28  
[mailto:bsh.service.cyprus@  
cytanet.com.cy](mailto:bsh.service.cyprus@cytanet.com.cy)

**CZ Česká Republika,  
Czech Republic**

BSH domácí spotřebiče s.r.o.  
Firemní servis domácích  
spotřebičů  
Pekařská 10b  
155 00 Praha 5  
Tel.: 0251 095 546  
Fax: 0251 095 549  
[www.siemens-home.com/cz](http://www.siemens-home.com/cz)

**DK Danmark, Denmark**

BSH Hvidevarer A/S  
Telegrafvej 4  
2750 Ballerup  
Tel.: 44 89 89 85  
Fax: 44 89 89 86  
[mailto:BSH-Service.dk@  
BSHG.com](mailto:BSH-Service.dk@BSHG.com)  
[www.siemens-home.dk](http://www.siemens-home.dk)

**EE Eesti, Estonia**

SIMSON OÜ  
Raua 55  
10152 Tallinn  
Tel.: 0627 8730  
Fax: 0627 8733  
<mailto:teenindus@simson.ee>

**ES España, Spain**

En caso de avería puede ponerse  
en contacto con nosotros, su  
aparato será trasladado a nuestro  
taller especializado de cafeteras.  
BSH Electrodomésticos  
España S. A.  
Servicio Oficial del Fabricante  
Parque Empresarial PLAZA,  
C/ Manfredonia, 6  
50197 Zaragoza  
Tel.: 902 118 821 o 976 305 714  
<mailto:CAU-Siemens@bshg.com>  
[www.siemens-home.es](http://www.siemens-home.es)

**FI Suomi, Finland**

BSH Kodinkoneet Oy  
Itälahdenkatu 18 A  
PL 123  
00201 Helsinki  
Tel.: 0207 510 700  
Fax: 0207 510 780  
mailto:Siemens-Service-FI@  
bshg.com  
www.siemens-home.fi  
Lankapuhelimesta 8,28 snt/puhelu  
+ 7 snt/min (alv 24%)  
Matkapuhelimesta 8,28 snt/puhelu  
+ 17 snt/min (alv 24%)

**FR France**

BSH Electroménager S.A.S.  
50 rue Ardoin – BP 47  
93401 Saint-Ouen cedex  
Service interventions à domicile:  
01 40 10 12 00  
Service Consommateurs:  
0 892 698 110 (0,34 € TTC/mn)  
mailto:soa-siemens-conso@  
bshg.com  
Service Pièces Détachées et  
Accessoires:  
0 892 698 009 (0,34 € TTC/mn)  
www.siemens-home.fr

**GB Great Britain**

BSH Home Appliances Ltd.  
Grand Union House  
Old Wolverton Road  
Wolverton  
Milton Keynes MK12 5PT  
To arrange an engineer visit,  
to order spare parts or  
accessories or for product  
advice please visit  
www.siemens-home.co.uk  
or call  
Tel.: 0344 892 8999\*  
\*Calls are charged at the basic rate,  
please check with your telephone service  
provider for exact charges

**GR Greece, Ελλάδα**

BSH Ikiakies Siskeves A.B.E.  
Central Branch Service  
17 km E.O. Athinon-Lamias &  
Potamou 20  
14564 Kifisia  
Πανελλήνιο τηλέφωνο: 181 82  
(Αστική χρέωση)  
www.siemens-home.gr

**HK Hong Kong, 香港**

BSH Home Appliances Limited  
Unit 1 & 2, 3rd Floor  
North Block, Skyway House  
3 Sham Mong Road  
Tai Kok Tsui, Kowloon  
Hong Kong  
Tel.: 2565 6151  
Fax: 2565 6681  
mailto:siemens.hk.service@  
bshg.com  
www.siemens-home.com.hk

**HR Hrvatska, Croatia**

BSH kućni uređaji d.o.o.  
Kneza Branimira 22  
10000 Zagreb  
Tel.: 01 552 09 99  
Fax: 01 640 36 03  
mailto:informacije.servis-hr@  
bshg.com  
www.siemens-home.com/hr

**HU Magyarország, Hungary**

BSH Háztartási Készülék  
Kereskedelmi Kft.  
Háztartási gépek márkaszervize  
Királyhágó tér 8-9.  
1126 Budapest  
Hibabejelentés  
Tel.: +361 489 5461  
Fax: +361 201 8786  
mailto:hibabejelentés@bsh.hu  
Alkatrészrendelés  
Tel.: +361 489 5463  
Fax: +361 201 8786  
mailto:alkatrészrendeles@bsh.hu  
www.siemens-home.com/hu

**IE Republic of Ireland**

BSH Home Appliances Ltd.  
Unit F4, Ballymount Drive  
Ballymount Industrial Estate  
Walkinstown  
Dublin 12  
Service Requests, Spares and  
Accessories  
Tel.: 01450 2655\*  
Fax: 01450 2520  
www.siemens-home.com/ie  
\*0.03 € per minute at peak.  
Off peak 0.0088 € per minute.

**IL Israel, ישראל**

C/S/B/ Home Appliance Ltd.  
1, Hamasger St.  
North Industrial Park  
Lod, 7129801  
Tel.: 08 9777 222  
Fax: 08 9777 245  
mailto:csb-serv@csb-ltd.co.il  
www.siemens-home.co.il

**IN India, Bhārat, भारत**

BSH Household Appliances  
Mfg. Pvt. Ltd.  
Arena House, 2nd Floor, Main Bldg,  
Plot No. 103, Road No. 12,  
MIDC, Andheri East  
Mumbai 400 093  
Tel.: 022 6751 8080  
www.siemens-home.com/in

**IS Iceland**

Smith & Norland hf.  
Noatuni 4  
105 Reykjavik  
Tel.: 0520 3000  
Fax: 0520 3011  
www.sminor.is

**IT Italia, Italy**

BSH Elettrodomestici S.p.A.  
Via. M. Nizzoli 1  
20147 Milano (MI)  
Numero verde 800 018346  
mailto:info@  
siemens-elettrodomestici.it  
www.siemens-home.com/it

**KZ Kazakhstan, Қазақстан**

IP Turebekov Yerzhan  
Nurmanovich  
Jangeldina str. 15  
Shimkent 160018  
Tel.: 0252 31 00 06  
mailto:evrika\_kz@mail.ru

**LB Lebanon, لبنان**

Tehaco s.a.r.l  
Boulevard Dora 4043 Beyrouth  
P.O. Box 90449  
Jdeideh 1202 2040  
Tel.: 01 255 211  
mailto:Info@Teheni-Hana.com

**LT Lietuva, Lithuania**

Baltic Continent Ltd.  
Lukšio g. 23  
09132 Vilnius  
Tel.: 05 274 1788  
Fax: 05 274 1765  
mailto:info@balticcontinent.lt  
www.balticcontinent.lt

**LU Luxembourg**

BSH électroménagers S.A.  
13-15, ZI Breedeweues  
1259 Senningerberg  
Tel.: 26349 300  
Fax: 26349 315  
Reparaturen: lux-repair@bshg.com  
Ersatzteile: lux-spare@bshg.com  
www.siemens-home.com/lu

**LV Latvija, Latvia**

General Serviss Limited  
Bullu street 70c  
1067 Riga  
Tel.: 07 42 41 37  
mailto:bt@olimpeks.lv

**MD Moldova**

S.R.L. "Rialto-Studio"  
ул. Щусева 98  
2012 Кишинев  
тел./факс: 022 23 81 80



**MK Macedonia, Македонија**

GORENEC  
Jane Sandanski 69 lok. 3  
1000 Skopje  
Tel.: 02 2454 600  
Mobil: 070 697 463  
mailto:gorenece@yahoo.com

**MT Malta**

Aplan Limited  
The Atrium  
Mriehel by Pass  
BKR3000 Birkirkara  
Tel.: 025 495 122  
Fax: 021 480 598  
mailto:lapap@aplan.com.mt

**NL Nederlande, Netherlands**

BSH Huishoudapparaten B.V.  
Taurusavenue 36  
2132 LS Hoofddorp  
Storingsmelding:  
Tel.: 088 424 4020  
Fax: 088 424 4845  
mailto:siemens-contactcenter@  
bshg.com

Onderdelenverkoop:  
Tel.: 088 424 4020  
Fax: 088 424 4801  
mailto:siemens-onderdelen@  
bshg.com  
www.siemens-home.nl

**NO Norge, Norway**

BSH Husholdningsapparater A/S  
Grensesvingen 9  
0661 Oslo  
Tel.: 22 66 06 46  
Fax: 22 66 05 55  
mailto:Siemens-Service-NO@  
bshg.com  
www.siemens-home.no

**NZ New Zealand**

BSH Home Appliances Ltd.  
Unit F 2, 4 Orbit Drive  
Mairangi Bay  
Auckland 0632  
Tel.: 09 477 0492  
Fax: 09 477 2647  
mailto:bshnz-cs@bshg.com

**PL Polska, Poland**

BSH Sprzęt Gospodarstwa  
Domowego Sp. z o.o.  
Al. Jerozolimskie 183  
02-222 Warszawa  
Tel.: 801 191 534  
Fax: 022 572 7709  
mailto:Serwis.Fabryczny@  
bshg.com  
www.siemens-home.pl

**PT Portugal**

BSHP Electrodomésticos, Lda.  
Rua Alto do Montijo, n° 15  
2790-012 Carnaxide  
Tel.: 214 250 720  
Fax: 214 250 701  
mailto:  
siemens.electrodomesticos.pt@  
bshg.com  
www.siemens-home.com/pt

**RO România, Romania**

BSH Electrocasnice srl.  
Sos. Bucuresti-Ploiesti,  
nr. 19-21, sect.1  
13682 Bucuresti  
Tel.: 021 203 9748  
Fax: 021 203 9733  
mailto:service.romania@  
bshg.com  
www.siemens-home.com/ro

**RU Russia, Россия**

ООО "БСХ Бытовая техника"  
Сервис от производителя  
Малая Калужская 19/1  
119071 Москва  
тел.: 495 737 2962  
mailto:mok-kdhl@bshg.com  
www.siemens-home.com

**SE Sverige, Sweden**

BSH Home Appliances AB  
Landsvägen 32  
169 29 Solna  
Tel.: 0771 11 22 77 local rate  
mailto:Siemens-Service-SE@  
bshg.com  
www.siemens-home.se

**SG Singapore, 新加坡**

BSH Home Appliances Pte. Ltd.  
TECHPLACE I and  
Mo Kio Avenue 10  
Block 4012 #01-01  
569628 Singapore  
Tel.: 6751 5000  
Fax: 6751 5005  
mailto:bshsgp.service@bshg.com

**SI Slovenija, Slovenia**

BSH Hišni aparati d.o.o.  
Litostrojska 48  
1000 Ljubljana  
Tel.: 01 583 07 01  
Fax: 01 583 08 89  
mailto:informacije.servis@  
bshg.com  
www.siemens-home.si

**SK Slovensko, Slovakia**

BSH domácí spotřebiče s.r.o.  
Organizačná zložka Bratislava  
Galvaniho 17/C  
821 04 Bratislava  
Tel.: 02 44 45 20 41  
mailto:opravy@bshg.com  
www.siemens-home.com/sk

**TR Türkiye, Turkey**

BSH Ev Aletleri Sanayi  
ve Ticaret A.Ş.  
Fatih Sultan Mehmet Mahallesi  
Balkan Caddesi No: 51  
34771 Ümraniye, İstanbul  
Tel.: 0 216 444 6688\*  
Fax: 0 216 528 9188  
mailto:careline.turkey@bshg.com  
www.siemens-home.com/tr  
\*Çağrı merkezini sabit hatlardan  
aramanın bedeli şehir içi ücretlendirime,  
Çep telefonlarından ise kullanılan tarifeye  
göre değişkenlik göstermektedir

**UA Ukraine, Україна**

ТОВ "БСХ Побутова Техніка"  
тел.: 044 490 2095  
mailto:bsh-service.ua@bshg.com  
www.siemens-home.com.ua

**XK Kosovo**

SERVICE-GENERAL SH.P.K.  
Rruga Mag Prishtine-Ferizaj  
70000 Ferizaj  
Tel.: 0290 321 434  
Tel.: 0290 330 723  
mailto:a\_service@  
gama-electronics.com

**XS Srbija, Serbia**

BSH Kućni aparati d.o.o.  
Milutina Milankovića br. 9ž  
11070 Novi Beograd  
Tel.: 011 353 70 09  
Fax: 011 205 23 89  
mailto:informacije.servis-sr@  
bshg.com  
www.siemens-home.rs

**ZA South Africa**

BSH Home Appliances (Pty) Ltd.  
15th Road Randjespark  
Private Bag X36, Randjespark  
1685 Midrand – Johannesburg  
Tel.: 086 002 6724  
Fax: 086 617 1780  
mailto:applianceserviceza@  
bshg.com  
www.siemens-home.com



# Garantiebedingungen

## DEUTSCHLAND (DE)

# Siemens Info Line

(Mo-Fr: 8.00-18.00 Uhr erreichbar)

Für Produktinformationen sowie Anwendungs- und Bedienungsfragen zu **kleinen Hausgeräten**:

**Tel.: 0911 70 440 044** oder unter  
**siemens-info-line@bshg.com**

Für dieses Gerät leisten wir Garantie gemäß nachstehenden Bedingungen:

Nur für Deutschland gültig!

1. Wir beheben unentgeltlich nach Maßgabe der folgenden Bedingungen (Nr. 2–6) Mängel am Gerät, die nachweislich auf einem Material- und/oder Herstellungsfehler beruhen, wenn sie uns unverzüglich nach Feststellung und innerhalb von 24 Monaten nach Lieferung an den Erstendabnehmer gemeldet werden. Zeigt sich der Mangel innerhalb von 6 Monaten ab Lieferung, wird vermutet, dass es sich um einen Material- oder Herstellungsfehler handelt.

2. Die Garantie erstreckt sich nicht auf leicht zerbrechliche Teile wie z. B. Glas oder Kunststoff bzw. Glühlampen.

Eine Garantiepflicht wird nicht ausgelöst durch geringfügige Abweichungen von der Soll-Beschaffenheit, die für Wert und Gebrauchstauglichkeit des Gerätes unerheblich sind, oder durch Schäden aus chemischen und elektrochemischen Einwirkungen von Wasser, sowie allgemein aus anomalen Umweltbedingungen oder sachfremden Betriebsbedingungen oder wenn das Gerät sonst mit ungeeigneten Stoffen in Berührung gekommen ist. Ebenso kann keine Garantie übernommen werden, wenn die Mängel am Gerät auf Transportschäden, die nicht von uns zu vertreten sind, nicht fachgerechte Installation und Montage, Fehlgebrauch, eine nicht haushaltsübliche Nutzung, mangelnde Pflege oder Nichtbeachtung von Bedienungs- oder Montagehinweisen zurückzuführen sind.

Der Garantieanspruch erlischt, wenn Reparaturen oder Eingriffe von Personen vorgenommen werden, die hierzu von uns nicht ermächtigt sind, oder wenn unsere Geräte mit Ersatzteilen, Ergänzungs- oder Zubehörteilen versehen werden, die keine Originalteile sind und dadurch ein Defekt verursacht wird.

3. Die Garantieleistung erfolgt in der Weise, dass mangelhafte Teile nach unserer Wahl unentgeltlich instandgesetzt oder durch einwandfreie Teile ersetzt werden.

Geräte, die zumutbar (z. B. im PKW) transportiert werden können, und für die unter Bezugnahme auf diese Garantie eine Garantieleistung beansprucht wird, sind unserer nächstgelegenen Kundendienststelle oder unserem Vertragskundendienst zu übergeben und zuzusenden. Instandsetzungen am Aufstellungsort können nur für stationär betriebene (feststehende) Geräte verlangt werden.

Es ist jeweils der Kaufbeleg mit Kauf- und/oder Lieferdatum vorzulegen. Ersetzte Teile gehen in unser Eigentum über.

4. Sofern die Nachbesserung von uns abgelehnt wird oder fehlschlägt, wird innerhalb der oben genannten Garantiezeit auf Wunsch des Endabnehmers kostenfrei gleichwertiger Ersatz geliefert.

5. Garantieleistungen bewirken weder eine Verlängerung der Garantiefrist, noch setzen sie eine neue Garantiefrist in Lauf. Die Garantiefrist für eingebaute Ersatzteile endet mit der Garantiefrist für das ganze Gerät.

6. Weitergehende oder andere Ansprüche, insbesondere solche auf Ersatz außerhalb des Gerätes entstandener Schäden sind – soweit eine Haftung nicht zwingend gesetzlich angeordnet ist – ausgeschlossen.

Diese Garantiebedingungen gelten für in Deutschland gekaufte Geräte. Werden Geräte ins Ausland verbracht, die die technischen Voraussetzungen (z. B. Spannung, Frequenz, Gasarten, etc.) für das entsprechende Land aufweisen und die für die jeweiligen Klima- und Umweltbedingungen geeignet sind, gelten diese Garantiebedingungen auch, soweit wir in dem entsprechenden Land ein Kundendienstnetz haben. Für im Ausland gekaufte Geräte gelten die von unserer jeweils zuständigen Landesvertretung herausgegebenen Garantiebedingungen. Diese können Sie über Ihren Fachhändler, bei dem Sie das Gerät gekauft haben, oder direkt bei unserer Landesvertretung anfordern.

### **Beachten Sie unser weiteres Kundendienst-Angebot:**

Auch nach Ablauf der Garantie stehen Ihnen unser Werkskundendienst und unsere Servicepartner zur Verfügung.

### **BSH Hausgeräte GmbH**

Die BSH Gruppe ist eine Markenlizenznehmerin der Siemens AG

Carl-Wery-Straße 34  
81739 München, GERMANY

## Service-Hotlines

---

[www.siemens-home.com](http://www.siemens-home.com)

<b>AE</b>	04 803 0501	<b>ME</b>	050 432 575
<b>AL</b>	066 206 47 94	<b>MK</b>	02 2454 600
<b>AT</b>	0810 550 522	<b>NL</b>	088 424 4020
<b>AU</b>	1300 368 339	<b>NO</b>	22 66 06 00
<b>BA</b>	033 213 513	<b>PL</b>	801 191 534
<b>BE</b>	070 222 142	<b>PT</b>	21 4250 720
<b>BG</b>	02 931 50 62	<b>RO</b>	021 203 9748
<b>CH</b>	043 455 4095	<b>RU</b>	8 800 200 29 62
<b>CN</b>	400 889 9999 Call rates depend on the network used	<b>SE</b>	0771 11 22 77 (local rate)
<b>CZ</b>	0251 095 546	<b>SK</b>	02 444 520 41
<b>DE</b>	0911 70 440 044	<b>SL</b>	01 200 70 17
<b>DK</b>	44 89 89 85	<b>TR</b>	444 6688 Çağrı merkezini sabit hatlardan aramanın bedeli şehir içi ücretlendirme, Cep telefonlarından ise kullanılan tarifeye göre değişkenlik göstermektedir
<b>EE</b>	0627 8730	<b>US</b>	866 447 4363 (toll free)
<b>ES</b>	902 11 88 21	<b>XK</b>	044 172 309
<b>FI</b>	020 7510 700 Lankapuhelimesta 8,28 snt/puhelu + 7 snt/min (alv 24%) Matkapuhelimesta 8,28 snt/puhelu + 17 snt/min (alv 24%)	<b>XS</b>	011 21 39 552
<b>FR</b>	0140 10 1200		
<b>GB</b>	0344 892 8999 Calls charged at local or mobile rate		
<b>GR</b>	18 182 (Αστική χρέωση)		
<b>HR</b>	01 3028 226		
<b>HU</b>	0036 1 489 5461		
<b>IE</b>	01450 2655		
<b>IL</b>	08 9777 222		
<b>IS</b>	0520 3000		
<b>IT</b>	800 018 346 (Line Verde)		
<b>LI</b>	05 274 1788		
<b>LU</b>	26 349 300		
<b>LV</b>	067 425 232		

BSH group is a Trademark Licensee of Siemens AG. Manufacturer's Service for Siemens Home Appliances.



Hergestellt von BSH Hausgeräte GmbH unter Markenlizenz der Siemens AG  
Manufactured by BSH Hausgeräte GmbH under Trademark License of Siemens AG  
Fabriqué par BSH Hausgeräte GmbH titulaire des droits d'utilisation de la marque Siemens AG  
Gefabriceerd door BSH Hausgeräte GmbH onder handelsmerklicentie van Siemens AG  
Prodotto da BSH Hausgeräte GmbH in quanto licenziatario del marchio di Siemens AG

BSH Hausgeräte GmbH  
Carl-Wery-Straße 34  
81739 München, GERMANY

**Reparaturauftrag und Beratung bei Störungen**

DE 0911 70 440 044  
AT 0810 550 522  
CH 0848 840 040

Die Kontaktdaten aller Länder finden Sie im  
beiliegenden Kundendienst-Verzeichnis.

**[www.siemens-home.com](http://www.siemens-home.com)**



**8001032499**  
(9603)