

SIEMENS



Fuldautomatisk kaffemaskine

Kaffeautomat

Helautomatisk kaffemaskin

Kahviautomaatti

TI 905.., TI 907.., TI 909..

siemens-home.com/welcome

da	Brugsanvisning	6
no	Bruksveiledning	34
sv	Bruksanvisning	62
fi	Käyttöohje	90

Register
your
product
online



A



B



C



D



E

1



2

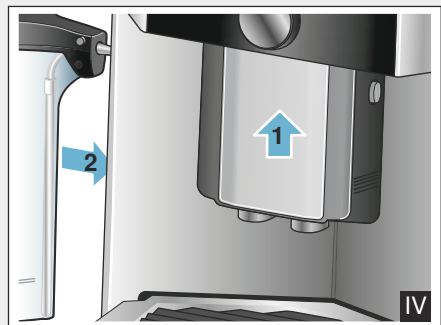
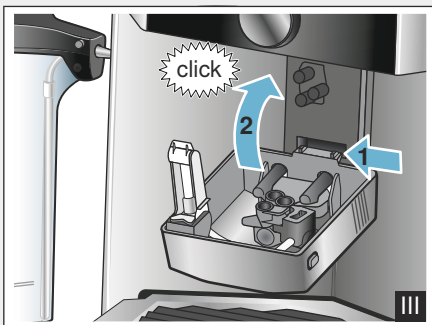
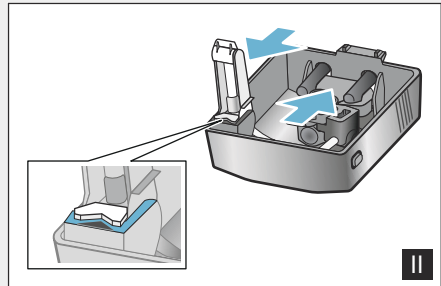
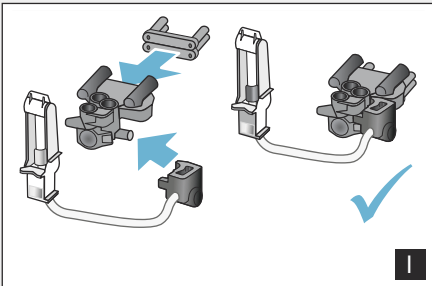
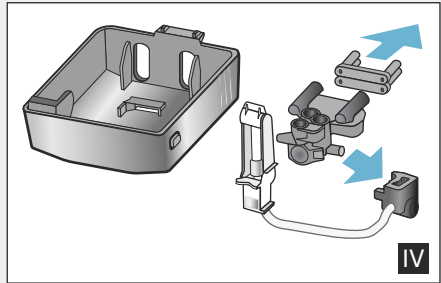
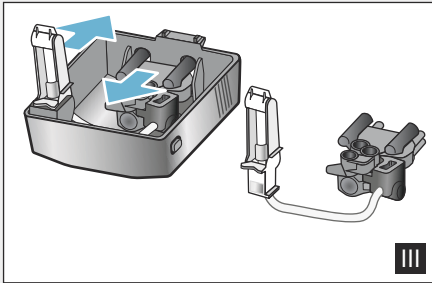
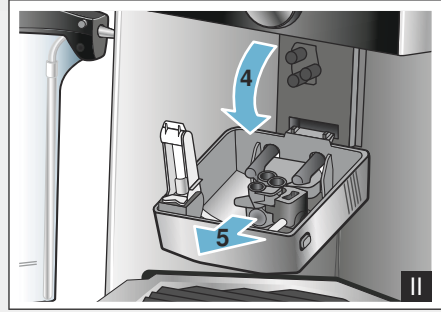
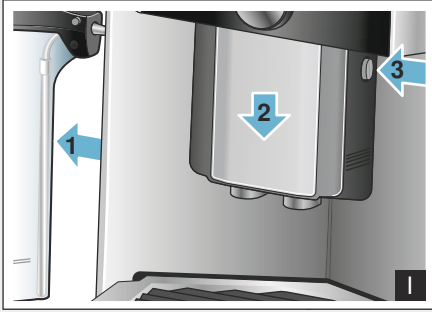

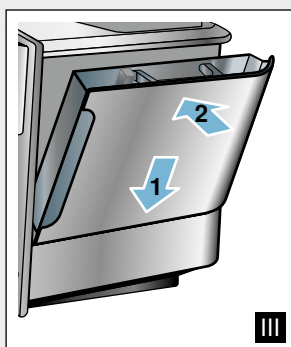
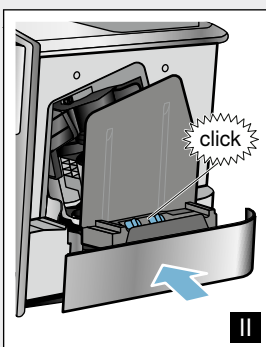
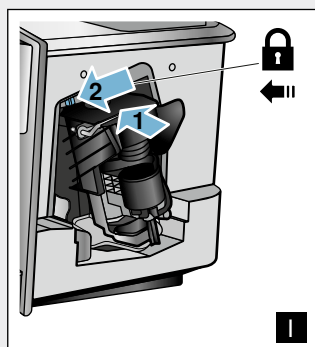
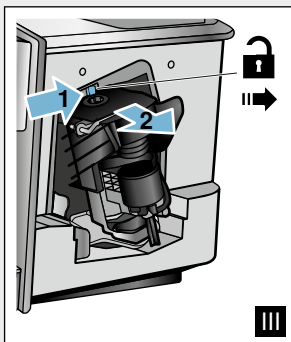
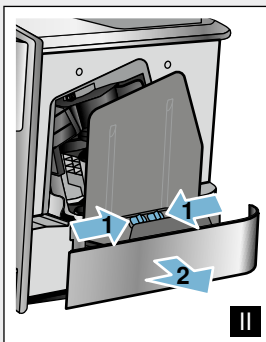
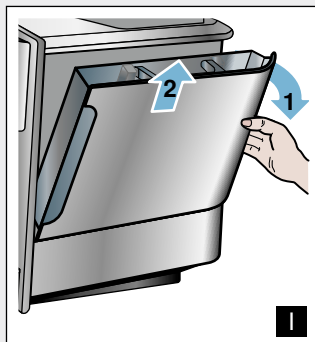

4

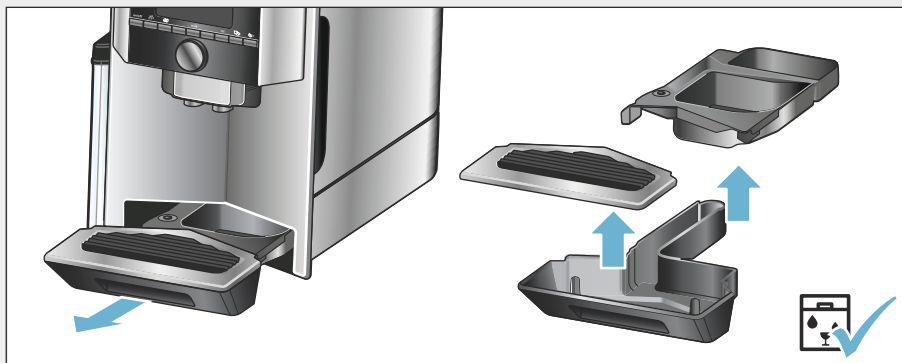

5

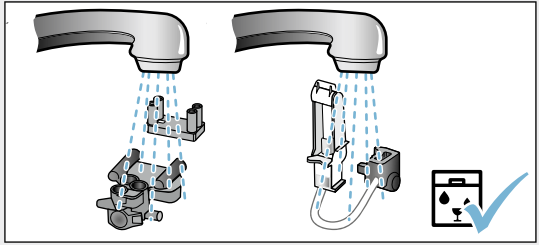
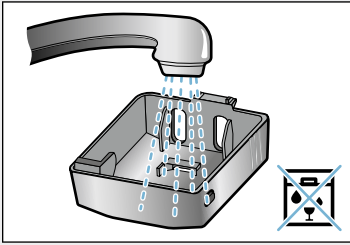

6

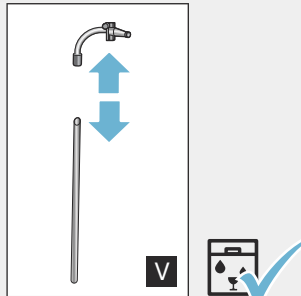
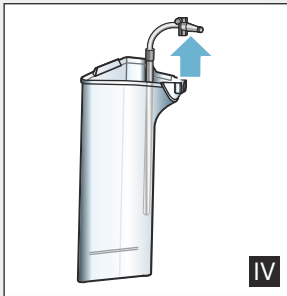
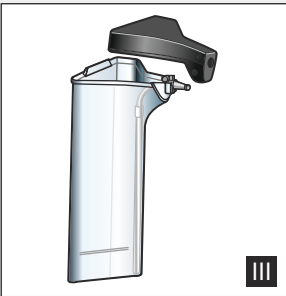
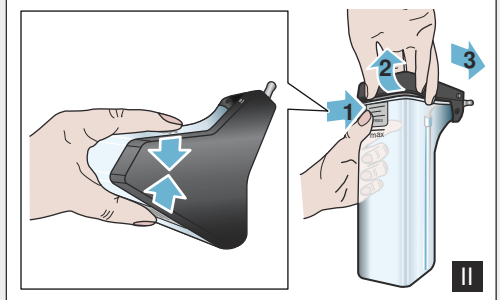

7

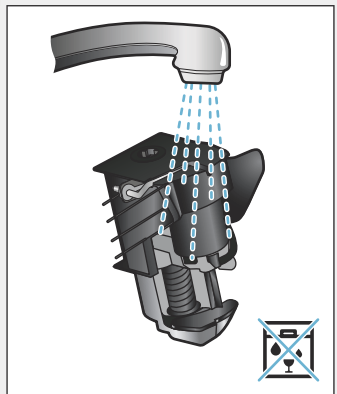
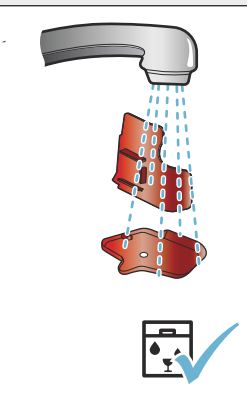
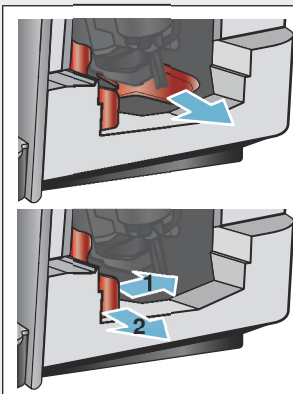

8

Indholdsfortegnelse

	Brugsbetingelser	7
	Vigtige sikkerhedsanvisninger .	7
	Miljøbeskyttelse	9
	Energibesparelse.	9
	Miljøvenlig bortskaffelse.	9
	Lær apparatet at kende	9
	Leveringsomfang	9
	Opbygning og funktioner.	10
	Betjeningselementer	10
	Tilbehør	11
	Før apparatet tages i brug første gang	12
	Opstilling og tilslutning af maskinen .	12
	Tag maskinen i brug.	12
	Betjening af maskinen	14
	Vælg drikkevarer.	14
	Tilberede kaffe af frisk malede bønner.	15
	Tilberede kaffe med kaffepulver.	15
	Tilberedning af drikke med mælk	16
	Tapning af varmt vand.	17
	Tilpas drikkevarerindstillingerne.	17
	Indstilling af formalingsgrad.	19
	Kopvarmer.	19
	Personalisering	20
	Opret brugerprofil	20
	Redigér eller slet brugerprofil.	20
	Gem personlige drikke	21
	Børnesikring	21
	Aktivér børnesikring.	21
	Deaktivér børnesikring.	21
	Menuindstillinger	22
	Ændring af indstillinger.	22
	Start af programmet "Vandfilter" eller "Frostbeskyttelse".	24
	Daglig pleje og rengøring	25
	Rengøringsmiddel	25
	Rengør maskinen.	25
	Rengøring af mælkesystem	26
	Rengøring af bryggeenhed.	26
	Serviceprogrammer	27
	Skyk mælkesystem	28
	Afkalkning	28
	Rengøring.	29
	calc'nClean.	29
	Hvad skal jeg gøre, hvis der opstår en fejl?	30
	Kundeservice	33
	Tekniske data.	33
	E-nummer og FD-nummer	33
	Garantibetingelser	33



Brugsbetingelser

Kontroller apparatet, når det er pakket ud. Apparatet må ikke tilsluttes, hvis det har transportskader.

Dette apparat er beregnet til forarbejdning af mængder, som er almindelige i husholdninger, eller til husholdningslignende, ikke-kommerciel anvendelse. Husholdningslignende anvendelse omfatter f.eks. brug i personalekøkkener i forretninger, på kontorer, i landbrugsmæssige og andre kommercielle virksomheder samt brug på pensioner, små hoteller og andre former for boliger, hvor apparatet betjenes af gæsterne selv.

Maskinen må kun anvendes indendørs ved stuetemperatur og maks. 2000 m over havets overflade.



Vigtige sikkerhedsanvisninger

Læs brugsvejledningen grundigt, følg den, og gem den. Sørg for, at vejledningen følger med maskinen, hvis den gives videre til andre.

Denne maskine kan bruges af børn fra, de er fyldt 8 år, samt af personer med begrænsede fysiske, sensoriske eller psykiske evner eller manglende erfaring og/eller viden, hvis de overvåges eller er blevet instrueret i en sikker brug af maskinen og har forstået de farer, der er forbundet hermed. Børn, der ikke er fyldt 8 år, må ikke komme tæt på maskinen og den elektriske ledning og må ikke betjene maskinen. Maskinen er ikke legetøj for børn. Børn må ikke foretage rengøringen og brugervedligeholdelsen, medmindre de er mindst 8 år gamle og under opsyn.

Advarsel

Fare for elektrisk stød!

- Maskinen må kun tilsluttes elnettet med en stikdåse, der er forbundet til jord og installeret efter forskrifterne. De skal sikre Dem, at jordledningen, der beskytter husets elinstallation, er installeret forskriftsmæssigt.
- Maskinen skal tilsluttes og bruges i henhold til angivelserne på typeskiltet. Hvis maskinens ledning bliver beskadiget, skal den udskiftes via kundeservice.
- Brug kun maskinen, hvis ledningen og maskinen er uden skader. Træk straks stikket ud af kontakten, eller afbryd strømmen i tilfælde af fejl.
- Reparation af maskinen må kun udføres via vores kundeservice for at undgå risici.
- Maskinen eller ledningen må aldrig dyppes i vand.
- Apparatet er udstyret med et EU-Schuko-stik (sikkerhedsstik). For at sikre korrekt jordforbindelse i stikkontakter i Danmark skal apparatet tilsluttes med en egnet stik-adapter Denne adapter (tilladt til maks13 ampere) kan bestilles via kundeservice (reservedel nr. 00616581).

Advarsel

Fare pga. magnetfelt!

Maskinen indeholder permanentmagneter, som kan påvirke elektroniske implantater, f.eks. pacemakere eller insulinpumper. Personer, der har elektroniske implantater bør holde en afstand på mindst 10 cm til maskinen og ved udtagning mindst 10 cm til følgende dele: mælkebeholder, mælkesystem, vandtank og kogeenhed.

Advarsel

Fare for kvælning!

Lad ikke børn lege med emballagemateriale. Opbevar smådele sikkert, fordi småbørn kan sluge dem.

Advarsel

Fare for forbrænding!

- Mælkesystemet bliver meget varmt. Lad det først køle af efter brug, inden det berøres.
- Efter brug kan overfladerne, som f.eks. kopvarmeren, forblive varme et stykke tid.

Advarsel

Fare for tilskadekomst!

- Forkert anvendelse af maskinen kan medføre skader.
- Stik ikke hænder eller fingre ind i kaffemøllen.



Miljøbeskyttelse

Energibesparelse

- Sluk maskinen, hvis den ikke benyttes.
- Indstil intervallet for automatisk slukning til laveste værdi.
- Undgå at afbryde doseringen af kaffe og mælkeskum. Det øger strømforbruget, hvis tilberedningen afbrydes, og drypskålen løber hurtigere fuld.
- Afkalk regelmæssigt maskinen for at forhindre kalkaflejringer. En tilkalket maskine har et betydeligt højere strømforbrug.

Miljøvenlig bortskaffelse

Emballagen skal bortskaffes korrekt iht. reglerne for miljøbeskyttelse.



Dette apparat er klassificeret iht. det europæiske direktiv 2012/19/EU om affald af elektrisk- og elektronisk udstyr (waste electrical and electronic equipment - WEEE). Dette direktiv angiver rammerne for indlevering og recycling af kasserede apparater gældende for hele EU.

Forhandleren kan oplyse om bortskaffelsesmulighederne.



Lær apparatet at kende

I dette kapitel får De et overblik over leveringsomfang samt maskinens opbygning og bestanddele. Desuden lærer De de forskellige betjeningselementer at kende.

Bemærk: Alt efter maskintype kan der være afvigelse i farve og andre detaljer.

Brugsanvisningen beskriver to varianter af maskinen:

- maskine med én bønnebeholder
- maskine med to bønnebeholdere

Om denne brugsanvisning:

Brugsanvisningens for- og bagside kan foldes ud. Illustrationerne er markeret med numre, der er henvisninger hertil i brugsanvisningen.

Eksempel: → Billede **1**

Leveringsomfang

→ Fig. **1**

- A** Fulldautomatisk kaffemaskine
- B** Mælkebeholder (beholder, låg, stigrør, tilslutningslange)
- C** måleske
- D** Strimmel til måling af vandets hårdhed
- E** Brugsanvisning

da Lær apparatet at kende

Opbygning og funktioner

→ Fig. 2



- 1 Display
- 2 Betjeningsfelt
- 3 Drejeknap/start stop (navigation ved at dreje og trykke)
- 4 Udløbssystem (kaffe, mælk, tevand), kan justeres i højden
- 5 Mælkebeholder (beholder, låg, stigrør, tilslutningsslange)
- 6 Drypskål (kaffegrumsbeholder, dryprist)
- 7 Dæksel til bryggerum
- 8 Vandtank
- 9 Typeskilt
- 10 Indstøbt håndtag i vandtank

- 11 Kopvarmer
- 12 LED-lampe for kopvarmer
- 13 Pulverskuffe (kaffepulver/rensetablet)
- 14 Bønnebeholder
- 15 Drejeknap til indstilling af formalingsgrad
- 16 Aromalåg
- 17* Aromalåg
- 18* Bønnebeholder
- 19* Drejeknap til indstilling af formalingsgrad
- 20* Valgtast for bønnebeholder, belyst

Afhænger af modellen:

Punkter markeret med * er kun til rådighed i maskiner med to bønnebeholdere.

Betjeningselementer

Tast	Betydning
on/off	Tænd og sluk for maskinen Maskinen skyller automatisk, når den tændes og slukkes. Maskinen skyller ikke, hvis: <ul style="list-style-type: none">■ den stadig er varm, når den tændes.■ der ikke er brygget kaffe før slukningen. Maskinen er driftsklar, når symbolerne for valg af drikke vises i displayet og tasten on/off lyser.
	Personalisering Maskinen giver mulighed for at gemme og vælge personlige indstillinger for kaffedrikke. → "Personalisering" på side 20
	Kaffestyrke Tilpasning af kaffestyrke → "Tilpas drikkevareindstillingerne." på side 17
milk	Kort tryk: Indstilling af mælkeandel i drikken i % Som drikkevare eller som tilsætning til specielle kaffedrikke. → "Tilpas drikkevareindstillingerne." på side 17 Tryk på knappen i mindst 4 sekunder. Børnesikring → "Børnesikring" på side 21
ml	Mængde af drikken i ml. → "Tilpas drikkevareindstillingerne." på side 17
	2 drikke Samtidig tilberedning af 2 drikke. Stil kopperne side om side under kaffeudløbet. → "Tilpas drikkevareindstillingerne." på side 17

**Menuindstillinger/serviceprogrammer**

Tryk kort på tasten ☺/i for at kalde menuindstillinger og serviceprogrammer frem. Tryk igen kort på tasten ☺/i for at vende tilbage til udvalget af drikke. Efter ca. 10 sekunder uden aktivitet skifter maskinen automatisk tilbage til udvalget af drikke.

Bemærk: Hold tasten ☺/i nedtrykket i mindst 5 sekunder for at vælge menuindstillingerne direkte.

**Navigationstaster**

Til navigering i displayet.

I "Baristamodus" er navigationstasterne belagt med yderligere funktioner. I denne indstilling kan man f.eks. foretage yderligere tilpasninger af drikke. → "Tilpas drikkevareindstillingerne." på side 17

Display

I displayet  vises de valgte drikkevarer, indstillinger og indstillingsmuligheder samt meddelelser om driftstilstand.

I displayet vises yderligere informationer, som forsvinder igen efter kort tid eller, når De trykker på en tast.

I displayet bliver der også opfordret til handlinger.

De enkelte handlinger, der skal udføres, vises i displayet.

Gennemføres den nødvendige handling, f.eks. "Fyld vandtanken", forsvinder den pågældende meddelelse og symbolet igen.

Drejeknap

Drejeknappen  har forskellige funktioner.

- Drej: navigering og ændring af indstillinger i displayet.
- Tryk: tilberedning af drikke eller start af serviceprogram, bekræfte menuvalg.
- Tryk under dosering af drikkevare: Dosering afbrydes før tid.

**Tilbehør**

Følgende tilbehør kan købes i handlen eller via kundeservice:

Tilbehør	Bestillingsnummer	
	Handel	Kundeservice
rengøringstabletter	TZ80001	00311807
afkalkningstabletter	TZ80002	00576693
Vandfilter	TZ70003	00575491
Plejesæt	TZ80004	00576330
Adapter til mælkebeholder	TZ90008	00577862

Kontaktoplysninger til kundeservice i alle lande finder De på sidste side i denne brugsanvisning.

da Før apparatet tages i brug første gang



Før apparatet tages i brug første gang

I dette kapitel vises, hvordan De tager maskinen i brug. Inden den nye maskine kan benyttes, skal der foretages nogle indstillinger.

Bemærk: Apparatet må kun anvendes i frostfrit rum. Hvis apparatet er blevet transporteret eller opbevaret ved temperaturer under 0 °C, skal der gå mindst 3 timer, inden det sættes i drift.

Opstilling og tilslutning af maskinen

1. Fjern beskyttelsesfilmen på maskinen.
2. Stil kaffemaskinen på en lige og vandfast flade, der kan bære maskinens vægt.
3. Sæt maskinens stikprop i en forskriftsmæssigt installeret og jordet stikdåse.

Tag maskinen i brug.

Indstille sprog

Anvisninger

- Sprogvalg vises automatisk første gang, maskinen tændes.
 - De kan når som helst ændre sproget. → "Menuindstillinger" på side 22
1. Tænd for maskinen med tasten on/off.
I displayet vises det forindstillede sprog.
 2. Vælg det ønskede displaysprog med drejknappen.
 3. Bekræft med højre navigationstast. Indstillingen er gemt.

Indstille hårdhedsgraden

Det er vigtigt, at vandets hårdhed indstilles korrekt, så maskinen rettidigt kan vise afkalkningstidspunkt. Den forindstillede hårdhed er 4. Vandets hårdhed kan oplyses af det lokale vandværk eller bestemmes med den vedlagte teststrimmel. Har huset blødgøringsanlæg, så benyt indstillingen "Blødgøringsanlæg".

1. Dyp kortvarigt den medfølgende teststrimmel i postevand, lad den dryppe af, og efter et minut kan resultatet aflæses.
2. Indstil den fundne hårdhed af vandet med drejknappen.
3. Bekræft med højre navigationstast. Hukommelsen for bønnebeholderen lyser kortvarigt op.
4. Der kan bekræftes med den højre navigationstast, eller man kan vente nogle sekunder.

Anvisninger

- Ved første brug, når et serviceprogram er gennemført, eller hvis maskinen ikke har været i brug i længere tid, har den første drik endnu ikke fuld aroma og bør derfor ikke drikkes.
- Efter ibrugtagning af maskinen opnås en stabil "crema" med fint skum først kontinuerligt efter dosering af nogle få kopper kaffe.
- Ved længere brug er det normalt, at der dannes sig vanddråber ved ventilationsglidserne.

Tabellen viser tildelingen af trin til vandets forskellige hårdhedsgrader:

Trin	Vandets hårdhedsgrad	
	Tysk (°dH)	Fransk (°fH)
1	1-7	1-13
2	8-14	14-25
3	15-21	26-38
4	22-30	39-54

Indstillingen af vandets hårdhed kan ændres når som helst.

→ "Menuindstillinger" på side 22

Fyld bønnebeholderen

Med denne maskine kan De tilberede kaffedrikke af kaffebønner eller malet kaffe (ikke opløselig kaffe).

1. Åbn låget [16] på bønnebeholderen [14].
2. Fyld efter med bønner.
3. Luk låget igen.

Anvisninger

- Ved hver brygning anvendes friskmalede kaffebønner.
- Opbevar kaffebønnerne køligt og under låg, så holder de sig friske.
- De kan opbevare kaffebønnerne i flere dage i beholderen, uden at aromaen mistes. Pulverkaffe hældes først i maskinen, kort før drikken skal tilberedes. → "Tilberede kaffe med kaffepulver" på side 15

På modeller med to bønnebeholdere [14] [18]* kan der påfyldes to forskellige kaffebønnesorter. Vælg den ønskede bønnebeholder med valgtasten [20]*. LED'en for den aktive bønnebeholder lyser.

Maskinen husker for hver drink den senest valgte bønnebeholder. Denne forindstilling kan man ændre.

→ "Menuindstillinger" på side 22

Fyld vandtanken

Vigtigt: Fyld dagligt vandtanken op med friskt koldt vand uden kulsyre. Før brug kontrolleres det, om der er vand nok i vandtanken.

1. Grib fat i det indstøbte håndtag [10] på siden af vandtanken [8], og vip den lidt ud til siden.
2. Træk vandtanken ud ved hjælp af håndtaget.
3. Sæt vandfilteret i. → "Montér eller udskift vandfilter" på side 24
4. Fyld vandtanken med vand op til markeringen "**max**".
5. Sæt vandtanken på plads igen i holderen, og vip den tilbage på plads.

Mærkelogoet lyser i displayet. Maskinen varmer op og skyller, der kan løbe lidt vand ud af udløbssystemet.

Maskinen er driftsklar, når symbolerne for valg af drikke vises i displayet, og tasten on/off lyser.



Betjening af maskinen

I dette kapitel vises, hvordan maskinen forberedes til tilberedning af drikke, og hvordan varme drikke tilberedes. De får informationer om tilpasning af indstillinger om drikkevarer og justering af formalingsgrad.

Vælg drikkevarer

- Vælg den ønskede drik med drejeknappen.
- Betegnelsen på drikken og de aktuelt indstillede værdier (såsom kaffestyrke eller kopstørrelse) vises i displayet.
- Den valgte drikkevarer kan tilberedes med de forindstillede værdier eller forinden tilpasses til den enkeltes smag. → *"Tilpas drikkevarerindstillingerne."* på side 17
- Hvis maskinen ikke betjenes inden for ca. 5 sekunder, forlader maskinen automatisk indstillingsmodussen. De udførte indstillinger gemmes automatisk.

Der kan vælges mellem følgende drikke:

	Espresso Macchiato
	Ristretto
	Espresso
	Espresso Doppio

	Café crème
	Cappuccino
	Latte macchiato
	Mælkekaffe
	Mælkeskum
	Kandefunktion (findes ikke på alle varianter af maskinen)
	Varm mælk
	Varmt vand

Bemærk: Ved nogle indstillinger tilberedes kaffen i to trin ("aromaDouble Shot"). Vent, indtil proceduren er afsluttet helt.

Tip: Stil kopperne, helst små tykvægede espressokopper, med bunden på koppevarmeren. → *"Kopvarmer"* på side 19

Tilberede kaffe af frisk malede bønner

De kan vælge mellem Ristretto, Espresso Doppio, Espresso og Café crème. I et senere kapitel beskrives, hvordan De laver kaffedrikke med mælk. → "Tilberedning af drikke med mælk" på side 16

Maskinen er tændt. Vandtanken og bønnebeholderen er fyldt.

1. Stil en kop under udløbssystemet.
2. Vælg den ønskede drikkevarer med drejeknappen.

Betegnelsen på drikken og de aktuelt indstillede værdier vises i displayet.

3. Hvis indstillingerne ønskes ændret for den valgte drikkevarer.
→ "Tilpas drikkevarerindstillingerne." på side 17

4. Doseringen af drikken kan afbrydes ved at trykke på drejeknappen igen. Kaffen brygges og fyldes derefter i koppen.

Bemærk: Doseringen af drikken kan afbrydes ved at trykke på drejeknappen igen.

Tilberede kaffe med kaffepulver

De kan også benytte allerede malet kaffe i maskinen. Brug ikke opløselig kaffe. I et senere kapitel beskrives, hvordan De laver kaffedrikke med mælk. → "Tilberedning af drikke med mælk" på side 16

Maskinen er tændt. Vandtanken er fyldt.

1. Stil en kop under udløbssystemet.
2. Vælg den ønskede drikkevarer med drejeknappen.
3. Tryk på tasten **00**.
4. For pulverkaffe vælges "Kaffepulver" med drejeknappen.
5. Tryk på tasten **00**.
6. Tag aromalåget **[16]** af bønnebeholderen **[14]**, og åbn pulverrummet **[13]**.
7. Påfyld kaffepulver, men pres det ikke sammen. Påfyld maks. 2 strøgne måleskeer med kaffepulver.

Pas på!

Fyld aldrig kaffebønner eller opløselig kaffe i pulverrummet.

8. Luk pulverrummet og aromalåget. Betegnelsen på drikken og de aktuelt indstillede værdier vises i displayet.
9. Hvis indstillingerne ønskes ændret for den valgte drikkevarer.
→ "Tilpas drikkevarerindstillingerne." på side 17
10. Doseringen af drikken kan afbrydes ved at trykke på drejeknappen igen. Kaffen brygges og fyldes derefter i koppen.

Anvisninger

- Eventuelle rester af pulver i pulverskaktens børstes ned med en blød pensel.
- Doseringen af drikken kan afbrydes ved at trykke på drejeknappen igen.
- For flere drikkevarer med malet kaffe gentages proceduren.
- Når der benyttes malet kaffe, kan man ikke bruge aromaDouble Shot-funktionen.

Tilberedning af drikke med mælk

Denne maskine er forsynet med indbygget mælkesystem. Med mælkesystemet kan De lave kaffedrikke med mælk, men også mælkeskum og varm mælk.

De kan vælge mellem Espresso Macchiato, Cappuccino, Latte Macchiato og Mælkekafe.

Anvisninger

- Under tilberedning med mælk kan der opstå pibende lyde. Disse lyde kommer fra teknikken og er helt normale.
- Indtørrede mælkerester er vanskelige at fjerne, derfor er rengøring vigtig. → "Rengøring af mælkesystem" på side 26

Advarsel

Fare for forbrænding!

Mælkesystemet bliver meget varmt. Lad det først køle af efter brug, inden det berøres.

Anvendelse af mælkebeholder

Mælkebeholderen  er udviklet specielt til brug sammen med denne maskine. Den er udelukkende beregnet til anvendelse i husholdningen og til opbevaring af mælk i køleskabet.

Vigtigt: Adapteren til mælkebeholderen kan kun tilsluttes, når mælkesystemet er monteret korrekt i udløbssystemet.

→ Fig. **3**

1. Låget tages af ved at trykke på markeringen og tage låget af.
→ Fig. **7**
2. Fyld mælken i.
3. Sæt låget på mælkebeholderen, og tryk, indtil det klikker på plads.
4. Sæt mælkebeholderen fast på venstre side af maskinen. Mælkebeholderen skal klikke på plads.

Kaffedrikke med mælk

Maskinen er tændt. Vandtanken og bønnebeholderen er fyldt. Den fyldte mælkebeholder er sat på.

1. Stil en kop eller et glas under udløbssystemet.
 2. Vælg den ønskede drikkevare med drejeknappen.
- Betegnelsen på drikken og de aktuelt indstillede værdier vises i displayet.
3. Hvis indstillingerne ønskes ændret for den valgte drikkevare.
→ "Tilpas drikkevareindstillingerne." på side 17
 4. Doseringen af drikken kan afbrydes ved at trykke på drejeknappen igen. Først fyldes der mælk i koppen eller glasset. Derefter brygges kaffen, som fyldes i koppen eller glasset.

Bemærk: Ved ét tryk på drejeknappen kan mælke- eller kaffedoseringen stoppes; ved to tryk på drejeknappen stopper hele doseringen af drikken.

Mælkeskum eller varm mælk

Maskinen er tændt. Vandtanken er fyldt. Den fyldte mælkebeholder er sat på.

1. Stil en kop eller et glas under udløbssystemet.
 2. Vælg „Mælkeskum“ eller „Varm mælk“ med drejeknappen.
- Betegnelsen på drikken og de aktuelt indstillede værdier vises i displayet.
3. Hvis indstillingerne ønskes ændret for den valgte drikkevare.
→ "Tilpas drikkevareindstillingerne." på side 17
 4. Doseringen af drikken kan afbrydes ved at trykke på drejeknappen igen. Mælkeskum eller varm mælk ned i koppen eller glasset.

Bemærk: Doseringen af drikken kan afbrydes ved at trykke på drejeknappen igen.

Tapning af varmt vand

Bemærk: Før dosering af varmt vand skal mælkesystemet rengøres og mælkebeholderen tages af. Hvis mælkesystemet ikke rengøres, kan det aftappede vand indeholde lidt mælk. → "Rengøring af mælkesystem" på side 26

Advarsel

Fare for forbrænding!

Udløbssystemet bliver meget varmt. Rør ikke ved udløbssystemet efter brug, før det er afkølet.

Maskinen er tændt. Vandtanken er fyldt.



1. Stil en kop under udløbssystemet.
2. Tag mælkebeholderen af, hvis den sidder på.

3. Vælg „Varmt vand“ med drejknappen.
4. Hvis indstillingerne ønskes ændret for den valgte drikkevarer. → "Tilpas drikkevarerindstillingerne." på side 17
5. Doseringen af drikken kan afbrydes ved at trykke på drejknappen igen. Koppen fyldes med varmt vand.

Bemærk: Doseringen af drikken kan afbrydes ved at trykke på drejknappen igen.

Tilpas drikkevarerindstillingerne.

Når De har valgt en drik, kan den alt efter drik tilpasses med forskellige værdier. Til det formål skal De anvende følgende taster og drejknappen.

Tast	Funktion	Valg
	Kaffestyrke, vælg pulverkaffe	<ul style="list-style-type: none"> ■ meget mild* ■ mild ■ mild +* ■ normal ■ normal +* ■ stærk ■ stærk +* ■ meget stærk <ul style="list-style-type: none"> ■ meget stærk +* ■ ekstra stærk ■ aromaDouble Shot stærk ■ aromaDouble Shot stærk + ■ aromaDouble Shot stærk ++* ■ Pulverkaffe
milk	Blandingsforhold mælk/kaffe	Indstilling af mælkeandelen i % (kun for kaffedrikke med mælk)
ml	Kopstørrelse	Tilpasning af påfyldningsmængde med et antal ml. Kan ikke bruges med Ristretto.
	Brygning af to kopper på en gang	Placér to kopper under udløbet.
Navigationstast til venstre	Vandtemperatur*	f.eks. til tedrikke: <ul style="list-style-type: none"> ■ > 70 °C (hvid te) ■ > 80 °C (grøn te) <ul style="list-style-type: none"> ■ > 85 °C (rooiboste) ■ > 90 °C (sort te) ■ > 97 °C (frugtte)
Navigationstast til højre	aromaIntense*	<ul style="list-style-type: none"> ■ normal ■ intensiv <ul style="list-style-type: none"> ■ intensiv +

* kan kun vælges i "Baristamodus".



da Betjening af maskinen

Maskinens fabriksindstilling er "Baristamodus". På denne måde kan der med de to navigationstaster indstilles yderligere værdier. "Baristamodus" kan også slås fra. → "Menuindstillinger" på side 22

Fabriksindstillingerne vises i displayet med orange. De enkelte indstillinger, der er valgt nu, er belyst bagfra.

Tilpasning af kaffestyrke eller valg af pulverkaffe

Der er valgt en kaffedrik.

1. Tryk på tasten .
2. Med drejeknappen indstilles kaffestyrken, eller der vælges pulverkaffe.
3. Dette bekræftes ved at trykke på tasten  eller drejeknappen.

aromaDouble Shot-funktion

Jo længere kaffen brygges, desto flere bitre stoffer og uønskede aromaer opløses i den færdige kaffe. Kaffens smag og fordøjelighed påvirkes derved negativt. Hvis der ønskes ekstra stærk kaffe, har maskinen en særlig funktion kaldet aromaDouble Shot. Når halvdelen af mængden er tilberedt, males og brygges der igen kaffepulver, så der altid kun frigives letfordøjelige aromastoffer, der er skånsomme for maven.

Bemærk: Funktionen aromaDouble Shot kan tilvælges til alle kaffedrikke undtagen til:

- drikke med lille påfyldningsmængde af kaffe, f.eks. Ristretto
- lille påfyldningsmængde af kaffe, f.eks. ved indstillingen "Mælkekaffe" 200 ml med 90 % mælkeandel (kaffeandel 10 %)
- Tilberedning med kaffepulver
- Dosering af to kopper

Tilpas blandingsforhold mælk/kaffe

Der er valgt en kaffedrik med mælk.

1. Tryk på tasten **milk**.
2. Indstil mælkeandelen i % med drejeknappen.
Eksempel: Ved en værdi indstillet til 30 % blandes 30 % mælk og 70 % kaffe.
3. Dette bekræftes ved at trykke på tasten **milk** eller drejeknappen.

Vælg kopstørrelse

Der er valgt en drik.

1. Tryk på tasten **ml**. Den forindstillede påfyldningsmængde er forskellig, alt efter hvilken type drik, der vælges.
2. Med drejeknappen tilpasses den ønskede påfyldningsmængde med et antal ml.
3. Dette bekræftes ved at trykke på tasten **ml** eller drejeknappen.

Anvisninger

- Ved Ristretto kan man ikke ændre påfyldningsmængden.
- Påfyldningsmængden kan svinge afhængigt af mælke kvaliteten.

Brygning af to kopper på en gang

Der er valgt en kaffedrik eller en kaffedrik med mælk.

1. Tryk på tasten .
2. Stil to forvarmede kopper til venstre og højre under udløbssystemet.
3. Doseringen af drikken startes ved at trykke på drejeknappen.

Den valgte drik brygges og fyldes derefter i de to kopper.

Anvisninger

- Drikken tilberedes i to trin (to formalinger). Vent, indtil formalingen er helt afsluttet.
- Når  er valgt, kan man ikke bruge aromaDouble Shot-funktionen.

Tilpas drikkevarens temperatur

Kun mulig i "Baristamodus".

→ "Menuindstillinger" på side 22

Der er valgt en ønsket drik.

1. Med venstre navigationstast vælges temperaturindstillingen.
2. Indstil den ønskede temperatur med drejknappen.
3. Dette bekræftes ved at trykke på navigationstasten eller drejknappen.

Indstil aromaintense

Kun mulig i "Baristamodus".

→ "Menuindstillinger" på side 22

Smagsintensiteten for en kaffedrik kan tilpasses individuelt med indstillingen aromaintense. Valget har ved dosering med mælk ingen indflydelse på den varme mælk eller mælkeskummet.

Der er valgt en kaffedrik.

1. Med højre navigationstast vælges Menu.
2. Vælg den ønskede indstilling med drejknappen.
3. Dette bekræftes ved at trykke på højre navigationstast eller drejknappen.

Indstilling af formalingsgrad

Denne maskine har en indstillelig kaffemølle. Det giver mulighed for, at man kan få sin helt personlige formaling.

Advarsel

Fare for tilskadekomst!

Stik ikke hænder eller fingre ind i kaffemøllen.

Pas på!

Maskinen kan blive beskadiget! Indstil kun malestyrken, når kaffemøllen er i drift!

Når kaffekværnen kører, kan man indstille formalingsgraden med drejknappen [15], [19]*.

- Fintmalet: Drej mod uret. (Figur a)
- Groftmalet: Drej med uret. (Figur b)

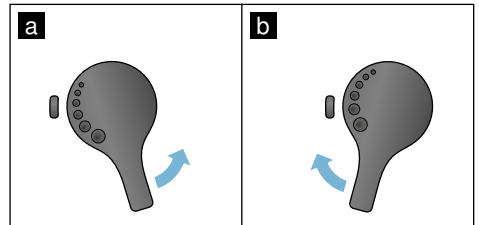

Anvisninger

- Den nye indstilling vil først kunne mærkes efter tilberedning af den næste kop kaffe.
- Indstil en finere formalingsgrad, hvis der anvendes mørkt ristede bønner, og en grovere formalingsgrad ved lysere bønner.

Kopvarmer

Pas på!

Kopvarmeren bliver meget varm!

Den fuldautomatiske kaffemaskine har en kopvarmer [11]. Hvis kopvarmeren er tændt, lyser LED-lampen [12] for kopvarmer.

Tip: Den optimale opvarmning opnås ved at stille kopperne med bunden nedad på kopvarmeren.

Bemærk: Denne funktion kan aktiveres og deaktiveres i "menuindstillingerne".
→ "Menuindstillinger" på side 22

Personalisering

I menuen Personalisering kan der oprettes brugerprofiler. I brugerprofilen kan der gemmes individuelle drikke under eget navn.

Opret brugerprofil

1. Ved tryk på tasten  vises menuen.
2. Vælg en ny profil med drejeknappen.
3. Tryk på højre navigationstast for at bekræfte valget. Brugernavn kan indtastes.
4. Vælg de ønskede bogstaver med drejeknappen. Bekræft bogstaverne ved at trykke på drejeknappen. Bogstavet gemmes.

Når brugernavnet er helt indtastet:

5. Tryk på højre navigationstast for at gemme brugernavnet.
6. Vælg profilbillede med drejeknappen.
7. Tryk på højre navigationstast for at bekræfte valget.
8. Vælg "Standardmodus" eller "Baristamodus" med drejeknappen.
9. Tryk på højre navigationstast for at bekræfte valget. Der spørges om accept af valget.
10. Tryk endnu en gang på navigationstasten for at gemme profilen. Brugers profilbillede vises.



Den oprettede bruger kan nu direkte gemme sine egne personlige drikke på maskinen.

Sådan gemmes personlige drikke:

1. Tryk på drejeknappen. Der vises "Bearbejd drikkevarer".
2. Tryk på højre navigationstast for at oprette drikken.
3. Vælg den ønskede drik med drejeknappen. Opskriften på den valgte drik kan nu laves efter helt personlige præferencer. → "Tilpas drikkevarerindstillingerne." på side 17
4. Tryk på drejeknappen. Der bedes nu om bekræftelse af valget.
5. Tryk på højre navigationstast for at bekræfte valget.
6. Tryk på tasten . Indstillingerne er nu afsluttet. Maskinen er driftsklar igen.

Bemærk: Under den samme profil kan der gemmes op til 10 personlige drikke.

Redigér eller slet brugerprofil.

1. Ved tryk på tasten  vises menuen.
2. Vælg den ønskede profil med drejeknappen.
3. Tryk på venstre navigationstast for at slette profilen. eller Tryk på højre navigationstast for at redigere indstillingerne i profilen. Indstillingerne i profilen kan ændres på den beskrevne måde. → "Opret brugerprofil" på side 20
4. Tryk på tasten . Maskinen er driftsklar igen.

Gem personlige drikke

En drik, der netop er blevet tilberedt af maskinen, kan med de personlige indstillinger gemmes direkte i en ny eller eksisterende profil.

1. Tryk på tasten  i mindst 5 sekunder.
Hvis der endnu er oprettet en profil, vises straks en ny profil.
2. Er der allerede oprettet profiler, men den personlige drik ønskes gemt i en ny profil, så benyttes drejeknappen til at vælge en ny profil.
- eller -
Ønskes den personlige drik gemt i en eksisterende profil, så benyttes drejeknappen til at vælge den ønskede profil.
3. Tryk på drejeknappen for at bekræfte valget.

Oprettes der en ny profil, skal navnet testes ind, og der skal vælges profilbillede. Bekræft indtastningerne. Findes der allerede en profil, så vælg den, og gem drikken.

4. Tryk på tasten .
Maskinen er driftsklar igen.

Bemærk: Hvis menuen skal forlades automatisk, indstilles "Forlad profiler automatisk" under "Brugerprofil" → "Menuindstillinger" på side 22

Børnesikring

For at forhindre, at børn skolder sig eller får forbrændinger, kan man spærre maskinen.

Aktivér børnesikring

Tasten **milk** holdes nedtrykket i mindst 4 sekunder.

"Børnesikring aktiveret" vises i displayet.

Maskinen kan nu ikke længere betjenes.

Deaktivér børnesikring

Tasten **milk** holdes nedtrykket i mindst 4 sekunder.

„Børnesikring deaktiveret“ vises i displayet.

Maskinen kan nu betjenes normalt igen.

Menuindstillinger

Menuen er beregnet til at ændre indstillinger individuelt, få vist informationer eller starte et program.

Ændring af indstillinger

1. Hold tasten /i nedtrykket i mindst 5 sek. for at åbne menuen. I displayet vises de forskellige indstillingsmuligheder.
2. Vælg den ønskede indstilling med drejeknappen. Den aktuelle indstilling er markeret i displayet med en farve.
3. Tryk på navigationstasten under "Vælg"
4. Ændr indstilling med drejeknappen.

Følgende indstillinger er til rådighed:

Indstillinger	Mulige indstillinger	Forklaring
Sprog	Forskellige sprog	Indstilling af det sprog, som displayets tekster vises på
Vandets hårdhed	<ul style="list-style-type: none"> ■ 1 (blødt) ■ 2 (mellem) ■ 3 (hårdt) ■ 4 (meget hårdt) ■ Blødgøringsanlæg 	<p>Indstilling efter det lokale vands hårdhed. Den forindstillede hårdhed for vandet er „4 (meget hårdt)“. Oplysninger om vandets hårdhed kan f.eks. indhentes hos det lokale vandværk.</p> <p>Det er vigtigt, at vandets hårdhed indstilles korrekt, så maskinen rettidigt kan vise afkalknings-tidspunkt.</p> <p>Har huset blødgøringsanlæg, så benyt indstillingen "Blødgøringsanlæg".</p>
Sluk efter	15 minutter op til 3 timer	Indstilling af hvor lang tid, der skal gå, inden maskinen slukker automatisk efter, der sidst er tilberedt en drik. Den forindstillede tid er på 30 minutter.
Displayets lysstyrke	Trin 1 op til trin 10 Standardindstilling 7	Indstilling af displayets lysstyrke
Betjeningsmodus	<ul style="list-style-type: none"> ■ Standardmodus ■ Baristamodus 	<p>I indstillingen "Baristamodus" kan man direkte i displayet</p> <ul style="list-style-type: none"> ■ indstille temperaturen ved at trykke på venstre navigationstast ■ indstille aromaintense (bryggehastighed) i 3 trin ved at trykke på højre navigationstast.

5. Tryk på navigationstasten under "Bekræft". Indstillingen er gemt.
6. Tryk på tasten /i for at forlade menuen. I displayet vises valg af drikke.

Anvisninger

- Ved tryk på navigationstasten under "Tilbage" kan der skiftes til forrige niveau.
- Ved tryk på navigationstasten under "Afbryd" kan indstillingsproceduren afbrydes.
- Ved tryk på knappen /i kan man altid forlade menuen.
- Hvis der ikke indtastes noget i ca. 2 minutter, lukker menuen automatisk, og indstillingerne gemmes ikke.

Historik	Visning af, hvor mange drikke der er blevet tilberedt siden ibrugtagningen. Tælle-rens visning er teknisk betinget ikke helt præcis.	
Fabrikkens indstilling	Nulstil maskinen til fabrikkens indstilling	Nulstilling af alle egne indstillinger til fabrikkens indstilling.
Demomodus	<ul style="list-style-type: none"> ■ on ■ off 	Kun til præsentationsformål. Indstillingen "off" skal være aktiveret ved normal drift. Indstillingen kan kun foretages i de første 3 minutter efter start af maskinen.
Indstillinger for drikke		
Espresso-/kaffe-temperatur*	<ul style="list-style-type: none"> ■ 88 °C ■ 90 °C ■ 92 °C ■ 94 °C ■ 95 °C ■ 96 °C 	Indstilling af temperatur for kaffedrikke. Indstillingen er aktiv for alle tilberedningstyper. Gælder kun for "Standardmodus" – i "Baristamodus" foretages indstillingen direkte via valg af drikke. → "Tilpas drikkevarerindstillingerne." på side 17
* Temperaturen ved brygning kan afvige fra den temperatur, der måles i koppen		
Rækkefølge kaffe/mælk	<ul style="list-style-type: none"> ■ først mælk ■ først kaffe 	Indstilling af, om mælk eller kaffe skal brygges og tappes først. (Cappuccino)
Brugerprofil	<ul style="list-style-type: none"> ■ Forlad profiler automatisk ■ Slet alle profiler 	Indstilling af, om brugerprofil automatisk skal forlades eller slettes.
Kopvarmer	<ul style="list-style-type: none"> ■ on ■ off 	Hvis kopvarmeren er tændt, lyser LED'en for kopvarmer.
Bønnebeholder	Indstilling af, hvilken bønnebeholder der automatisk skal bruges. Med tasten "Bønnebeholder" kan der vælges bønnebeholder for hver dosering.	
	<ul style="list-style-type: none"> ■ Standardbeholder til højre 	Efter hver dosering af en drik springer maskinen automatisk tilbage til den højre bønnebeholder.
	<ul style="list-style-type: none"> ■ Standardbeholder til venstre 	Efter hver dosering springer maskinen automatisk tilbage til den venstre bønnebeholder.
	<ul style="list-style-type: none"> ■ Senest valgte bønnebeholder 	Maskinen husker selv senest valgte bønnebeholder.
	<ul style="list-style-type: none"> ■ Gem beholder med drikkevare 	Maskinen husker den senest valgte bønnebeholder og den senest valgte drikkevare.

Start af programmet "Vandfilter" eller "Frostbeskyttelse"

1. Tryk kort på tasten \odot /i.
2. Programmet "Vandfilter" eller "Frostbeskyttelse" kan vælges med drejeknappen. Den aktuelle indstilling er markeret i displayet.

Bemærk: Der kan også vælges et serviceprogram med drejeknappen. → "Serviceprogrammer" på side 27

Vandfilter

Et vandfilter mindsker kalkaflejringer, reducerer forureninger i vandet og forbedrer kaffesmag. Vandfiltre kan købes i handlen eller via kundeservice. → "Tilbehør" på side 11

Montér eller udskift vandfilter

Inden et nyt vandfilter kan bruges, skal det skylles.

1. I menuindstillingerne vælges "Vandfilter".
2. Med navigationstasten vælges "anvendelse" eller "udskift".
3. Vandfilteret trykkes på plads i den tomme vandtank med måleskeen.

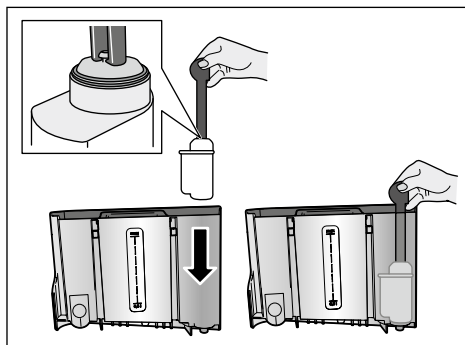

4. Fyld vandtanken med vand op til markeringen "max".
5. Stil en beholder med et volumen på 1,0 l under udløbet, og bekræft. Vandet strømmer gennem filteret. Filteret skylles.

6. Tøm derefter beholderen. Maskinen er driftsklar igen.

Anvisninger

- Ved skyllingen af filteret aktiveres automatisk intervallet for visning af filterudskiftning. Efter dette interval eller senest efter 2 måneder har filteret ikke længere nogen virkning. Det skal udskiftes af hygiejniske grunde, og for at maskinen ikke kalker til (maskinen kan tage skade).
- Hvis maskinen ikke benyttes i længere tid (f.eks. ferie), bør det isatte filter skylles før den første ibrugtagning. Det gøres ved at tappe en kop varmt vand.

Fjern vandfilter

Hvis der ikke sættes et nyt vandfilter i, skal funktionen "Vandfilter" deaktiveres.

1. I menuindstillingerne vælges "Vandfilter".
2. Vælg indstillingen "tages af", og bekræft.
3. Vandfilteret tages ud af vandtanken.
4. Sæt vandtanken på plads igen. Maskinen er driftsklar igen.

Frostbeskyttelse

Serviceprogram til at undgå skader som følge af frostpåvirkninger under transport og opbevaring. I den forbindelse tømmes maskinen helt. Maskinen skal være driftsklar.

1. Tryk på drejeknappen for at starte programmet.
2. Tøm vandtanken, og sæt den på plads igen.
3. Maskinen tømmes for damp.
4. Tøm drypskålen, og rengør den grundigt.

Nu er det sikkert at transportere og opbevare maskinen.



Daglig pleje og rengøring

Med omhyggelig pleje og rengøring kan maskinen bevares funktionsdygtigt i lang tid. I dette kapitel vises den rigtige pleje og rengøring.

Advarsel

Fare for elektrisk stød!

Træk stikket ud af stikkontakten inden rengøringen. Kom aldrig maskinen i vand. Der må ikke benyttes damprensere.

Rengøringsmiddel

Overhold følgende anvisninger, så de forskellige overflader ikke bliver beskadiget pga. forkerte rengøringsmidler.

Anvend:

- ikke aggressive eller skurende rengøringsmidler
- ikke rengøringsmidler, der indeholder alkohol eller sprit.
- ikke hårde skure- eller rengøringsvampe.

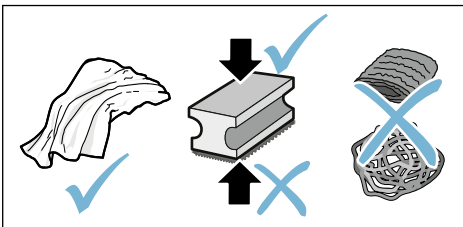

Anvisninger

- Der kan være salt i nye svampeklude. Salt kan forårsage rustfilm på rustfrit stål. Vask nye svampeklude grundigt inden brug.
- Fjern straks rester af kalk, kaffe, mælk, rengørings- og afkalkningsmidler. Der kan dannes korrosion under sådanne rester.

Pas på!

Det er ikke alle maskinens dele, der kan tåle at komme i opvaskemaskinen.

→ Fig. **5** - **8**

Ikke egnet til opvaskemaskine:



dæksel til udløbssystem
dæksel til bryggerum
Kogeenhed
Vandtank
Aromalåg

Egnet til opvaskemaskine



dryprist
drypskål
beholder til kaffegrums
maks. 60 °C
afstryger til kaffegrums
dæksel til kogeenhed, rød
måleske
mælkesystem, alle dele
mælkebeholder, alle dele

Rengør maskinen

1. Tør kabinettet af med en blød og fugtig klud.
2. Rengør displayet med en mikrofiberklud.
3. Eventuelle rester af pulver i pulverstakten børstes ned med en blød pensel.

Anvisninger

- Hvis maskinen tændes i kold tilstand eller slukkes efter dosering af kaffe, skyller maskinen automatisk. Systemet rengør således sig selv.
- Hvis maskinen ikke anvendes i længere tid (f.eks. ferie), skal hele maskinen inkl. mælkesystem og kogeenhed rengøres grundigt.

da Daglig pleje og rengøring

Rengør drypskålen og beholderen til kaffegrums.

→ Fig. **5**

Bemærk: Drypskålen og beholderen til kaffegrums bør tømmes og rengøres dagligt for at undgå aflejringer.

1. Træk drypskålen med beholderen til kaffegrums fremad og ud.
2. Fjern drypristen.
3. Tøm drypskålen og beholderen til kaffegrums, og gør dem rene.
4. Tør maskinen af indvendigt (drypskåle).

Rengør mælkebeholderen

→ Fig. **7**

Bemærk: Af hygiejniske grunde skal mælkebeholderen rengøres regelmæssigt.

1. Mælkebeholderen skilles ad i enkeltdele.
2. Rengør alle dele af mælkebeholderen, eller sæt dem i opvaskemaskinen.

Rengøring af mælkesystem

Mælkesystemet rengøres automatisk umiddelbart efter tilberedning af en mælkedrik med en kortvarig dampstråle.

Advarsel

Fare for forbrænding!

Udløbssystemet bliver meget varmt. Rør ikke ved udløbssystemet efter brug, før det er afkølet.

→ Fig. **3**, → Fig. **6**

Rengør mælkesystemet manuelt hver uge, ved behov gerne oftere. Ønskes særdeles grundig rengøring, kan mælkesystemet også skylles med vand. → "Skyl mælkesystem" på side 28

Tag mælkesystemet ud:

1. Fjern mælkebeholderen fra maskinen.
2. Skub udløbssystemet ned i nederste stilling.
3. Tryk på låsen oppe til højre
4. Vip dækslet fremad, og træk det ud.
5. Tag mælkesystemet ud, og skil det ad i enkeltdele.
6. Rengør de enkelte dele med opvaskevand og en blød klud.
7. Skyl alle dele med rent vand, og lad dem tørre.

Anvisninger

- Alle mælkesystemets dele kan også sættes i opvaskemaskinen. Ludrester fjernes omhyggeligt efter skylleprocessen.
- **Vigtigt:** Udløbssystemets dæksel må ikke komme i opvaskemaskinen.

Sæt mælkesystemet på plads:

1. Saml de enkelte dele af mælkesystemet.
2. Sæt mælkesystemet ind i dækslet.
3. Skub udløbssystemet ned i nederste stilling.
4. Sæt dækslet i klemmerne forinden, og sving det opad, indtil det klikker på plads.

Rengøring af bryggeenhed

→ Fig. **4**, → Fig. **8**

Foruden det automatiske rengøringsprogram skal kogeenheden tages ud med jævne mellemrum og rengøres.

Pas på!

Kogeenheden må ikke rengøres med opvaskemiddel og tåler ikke opvaskemaskine.

Tag kogeenheden ud:

1. Sluk maskinen.
2. Tag vandbeholderen af.

3. De to røde låsepaler klemmes sammen, hvorved dækslet kan fjernes.
4. Tag afstrygeren til kaffegrums (rød) og dækslet til kogeenheden (rød) ud, rengør og tør af.
5. Den røde lås over kogeenheden skubbes helt til højre.
6. Kogeenheden tages forsigtigt ud og rengøres grundigt under rindende vand.
7. Rengør det indvendige af maskinen med en fugtig klud, fjern eventuelle kafferester.
8. Lad kogeenheden og de indvendige overflader tørre helt.

Isæt kogeenheden:

1. Kogeenheden skubbes ind i maskinen i pilens retning. Pilen sidder på kogeenhedens overside. Kogeenheden sættes ind foroven, så den hænger i styreskinne, og skubbes ind i maskinen.
2. Den røde lås over kogeenheden skubbes helt til venstre.
3. Sæt afstrygeren til kaffegrums (rød) og dækslet til kogeenheden (rød) i.
4. Sæt dækslet på plads, og lad det klikke på plads.
5. Sæt vandtanken ind.



Serviceprogrammer

Med jævne mellemrum vises der, alt efter vandets hårdhed og brug af automaten, følgende visninger i stedet for valg af kaffe:

- Skyl mælkesystem
- Gennemfør afkalkningsprogram nu!
- Gennemfør rengøringsprogram nu!
- Gennemfør calc'nClean-program nu!

Maskinen bør straks rengøres eller afkalkes med det pågældende program. Afkalkning og rengøring kan også

vælges samlet med funktionen calc'nClean. Maskinen kan blive beskadiget, hvis serviceprogrammet ikke udføres iht. anvisningen.

Serviceprogrammer kan også til enhver tid startes uden anmodningen i displayet. Tryk på tasten /i, vælg det ønskede program, og kød det.

Anvisninger

- **Vigtigt:** Hvis maskinen ikke afkalkes rettidigt, vises "Afkalkningsprogram forsinket. Apparat spærres snart!". Udfør straks afkalkning efter anvisning. Hvis maskinen er spærret, kan den først bruges igen efter afkalkning.
- **Pas på!** Brug afkalknings- og rengøringsmiddel iht. anvisningen ved hvert serviceprogram, og overhold (de pågældende) sikkerhedsanvisninger.
- Drik ikke væskerne.
- Brug aldrig eddike, eddikebaserede midler, citronsyre eller afkalkningsmidler baseret på citronsyre.
- Brug udelukkende de dertil egnede tabletter til afkalkning og rengøring. De er specielt udviklet til denne maskine og kan genbestilles hos kundeservice. → "Tilbehør" på side 11
- Afkalkningstabletter eller andre midler må under ingen omstændigheder kommes i pulverrummet.
- Serviceprogrammet må under ingen omstændigheder afbrydes.
- Før serviceprogrammet startes, tages kogeenheden ud, rengøres og sættes på plads igen. Skyl mælkesystemet.
- Når serviceprogrammet er færdigt, tørres maskinen af med en blød, fugtig klud for straks at fjerne rester af afkalkningsmidlet. Der kan dannes korrosion under sådanne rester.

da Serviceprogrammer

- Der kan være salt i nye svampeklude. Salte kan forårsage rustfilm på rustfrit stål, derfor skal svampene/kludene skylles grundigt før brug.
- Hvis et af serviceprogrammerne er blevet afbrudt af evt. et strømsvigt, skal man gøre følgende:
Maskinen starter automatisk en særskylning.
 1. Skyl vandtanken.
 2. Påfyld frisk vand uden kulsyre indtil markeringen "**max**", og bekræft. Programmet starter og skyller maskinen. Varighed ca. 2 minutter.
 3. Tøm drypskålen, rengør den, og sæt den i igen.
 4. Tøm mælkebeholderen, rengør den, og sæt den i igen. Programmet er afsluttet. Maskinen er klar igen til drift.
 5. Tryk på tasten /i for at forlade programmet.

Skyl mælkesystem

Mælkesystemet rengøres automatisk umiddelbart efter tilberedning af en mælkedrik med en kortvarig dampstråle.

Ønskes en særdeles grundig rengøring, kan mælkesystemet også skylles med vand.

Varighed: ca. 2 minutter

1. Tryk på tasten /i for at åbne menuen.
2. Vælg "Skyl mælkesystem" med drejeknappen.
3. Tryk på drejeknappen for at starte programmet.
4. Tøm mælkebeholderen, rengør den, og sæt den på igen.
5. Stil et tomt glas under udløbssystemet, og bekræft. Programmet køres.
6. Tøm mælkebeholderen, rengør den, og sæt den på igen.
7. Tøm glasset.

Programmet afsluttes. Maskinen er driftsklar igen.

8. Tryk på tasten /i for at forlade programmet.

Rengør desuden regelmæssigt mælkesystemet grundigt manuelt.
→ "*Rengøring af mælkesystem*" på side 26

Afkalkning

Varighed: ca. 21 minutter

Linjen nederst i displayet viser, om hvor mange minutter f.eks. vandtanken skal skylles og påfyldes vand.

1. Tryk på tasten /i for at åbne menuen.
 2. Vælg "Afkalkning" med drejeknappen.
 3. Tryk på drejeknappen for at starte programmet.
Instrukserne i displayet leder igennem programmet.
 4. Tøm drypskålen, og sæt den i igen.
 5. Tøm mælkebeholderen, rengør den, og sæt den på igen.
 6. Tag vandfilteret ud (hvis det findes), og bekræft.
 7. Fyld den tomme vandtank med lunkent vand op til markeringen **0,5 l**. Opløs 1 afkalkningstablet TZ80002 deri.
 8. Stil en beholder med en volumen på min. 1,0 l under udløbssystemet, og bekræft.
 9. Tryk på drejeknappen. Programmet køres.
Varighed: ca. 19 minutter
- Info:** Hvis der er for lidt afkalkningsmiddel i vandtanken, vises en tilsvarende opfordring. Efterfyld vand uden kulsyre, og bekræft.
10. Skyl vandtanken igennem, og sæt vandfilteret i (hvis det er taget ud).
 11. Fyld friskt vand på uden kulsyre op til markeringen **max**, og sæt vandtanken på plads igen.
Programmet køres.

Varighed: ca. 2 minut

12. Tøm beholderen, og bekræft.
13. Tøm drypskålen, og sæt den i igen.
14. Tøm mælkebeholderen, rengør den, og sæt den på igen.

Programmet afsluttes. Maskinen er driftsklar igen.

15. Tryk på tasten /i for at forlade programmet.

Rengøring

Varighed: ca. 6 minut

1. Tryk på tasten /i for at åbne menuen.
2. Vælg "Rensning" med drejknappen.
3. Tryk på drejknappen for at starte programmet.

Instrukserne i displayet leder igennem programmet.

4. Tøm drypskålen, og sæt den i igen.
5. Åbn pulverskuffen, put en rensetablet i, luk pulverskuffen, og bekræft.
6. Stil en beholder med en volumen på min. 1,0 l under udløbssystemet, og bekræft.

Programmet køres.

Varighed: ca. 5 minut

7. Tøm beholderen, og bekræft. Programmet afsluttes. Maskinen er driftsklar igen.
8. Tryk på tasten /i for at forlade programmet.

calc'nClean

Varighed: ca. 26 minutter

calc'nClean kombinerer de enkelte funktioner "Afkalkning" og "Rensning". Hvis de pågældende programmer skal udføres næsten samtidigt, foreslår maskinen automatisk dette serviceprogram.

Linjen nederst i displayet viser, om hvor mange minutter f.eks. vandtanken skal skylles og påfyldes vand.

1. Tryk på tasten /i for at åbne menuen.
2. Vælg ""calc'nClean med drejknappen.
3. Tryk på drejknappen for at starte programmet. Instrukserne i displayet leder igennem programmet.
4. Tøm drypskålen, og sæt den i igen.
5. Tøm mælkebeholderen, rengør den, og sæt den på igen.
6. Åbn pulverskuffen, put en rensetablet i, luk pulverskuffen, og bekræft.
7. Tag vandfilteret ud (hvis det findes), og bekræft.
8. Fyld den tomme vandtank med lunkent vand op til markeringen **0,5 l**. Opløs 1 afkalkningstablet TZ80002 deri.
9. Stil en beholder med en volumen på min. 1,0 l under udløbssystemet, og bekræft.

Programmet køres.

Varighed: ca. 19 minutter

- Info:** Hvis der er for lidt afkalkningsmiddel i vandtanken, vises en tilsvarende opfordring. Efterfyld vand uden kulsyre, og bekræft.
10. Skyl vandtanken igennem, og sæt vandfilteret i (hvis det er taget ud).
 11. Fyld friskt vand på uden kulsyre op til markeringen **max**, og sæt vandtanken på plads igen.

Programmet køres.

Varighed: ca. 7 minut

12. Tøm beholderen, og bekræft.
 13. Tøm drypskålen, og sæt den i igen.
 14. Tøm mælkebeholderen, rengør den, og sæt den på igen.
- Programmet afsluttes. Maskinen er driftsklar igen.
15. Tryk på tasten /i for at forlade programmet.

da Hvad skal jeg gøre, hvis der opstår en fejl?

Hvad skal jeg gøre, hvis der opstår en fejl?

Hvis der opstår en fejl, skyldes dette ofte en bagatel. Prøv selv at afhjælpe

fejlen ved hjælp af tabellen, inden kundeservice kontaktes.

Læs sikkerhedsanvisningerne i begyndelsen af denne brugsanvisning.

Fejltabel

Problem	Årsag	Afhjælpning
Stærkt svingende kvalitet af kaffe eller mælkeskum.	Maskinen er tilkalket.	Afkalk maskinen iht. vejledningen.
Dosering af varmt vand er ikke muligt.	Mælkesystemet eller holderen til mælkesystemet er tilsmudset.	Rengør mælkesystemet eller holderen til mælkesystemet. → "Rengøring af mælkesystem" på side 26
For lidt eller ingen mælkeskum.	Mælkesystemet eller holderen til mælkesystemet er tilsmudset.	Rengør mælkesystemet eller holderen til mælkesystemet. → "Rengøring af mælkesystem" på side 26
	Uegnet mælk.	Anvend ikke allerede opkogt mælk. Anvend kold mælk med et fedtindhold på mindst 1,5 %.
	Maskinen er tilkalket.	Afkalk maskinen iht. vejledningen.
Mælkesystemet suger ikke mælk.	Mælkesystemet er ikke samlet korrekt.	Sørg for at samle alle dele korrekt. → Fig. 3
	Mælkebeholder og mælkesystem tilsluttet i forkert rækkefølge.	Slut først mælkesystemet til udløbssystemet og derefter mælkebeholderen.
Den personligt indstillede påfyldningsmængde nås ikke, kaffen kommer kun i dråber, eller der løber slet ikke nogen kaffe ud.	Formalingsgraden er for fin. Kaffepulveret er for fint.	Indstil en grovere formalingsgrad. Brug mere groftmalet kaffe.
	Maskinen er kraftigt tilkalket.	Afkalk maskinen iht. vejledningen.
	Luft i vandfilter.	Hold vandfilteret i vandet, indtil der ikke er flere luftbobler, monter filteret igen.
Der kommer kun vand, ingen kaffe.	Maskinen opdager ikke, at bønnebeholderen er tom.	Fyld ikke kaffebønner i. Bemærk: Maskinen indstiller sig ved næste dosering til kaffebønnerne.
	Kaffetragten på kogeenheden er stoppet til.	Rengør kogeenheden. → "Rengøring af bryggeenhed" på side 26
Apparatet reagerer ikke mere.	Fejl i apparatet.	Hold tasten on/offtrykket i 10 sekunder.

Kaffen har ingen "crema".	Uegnet kaffesort.	Anvend en kaffesort med en større andel af Robustabønner.
	Kaffebønnerne er ikke længere friskristede.	Brug friske bønner.
	Formalingsgraden passer ikke til de anvendte kaffebønner.	Gør formalingsgraden finere.
Kaffen er for "sur".	Formalingsgraden er for grov, eller kaffepulveret er for groft.	Indstil en finere formalingsgrad, eller brug finere formalet kaffepulver.
	Uegnet kaffesort.	Brug en lidt mørkere ristning.
Kaffen er for "bitter".	Formalingsgraden er for fin, eller kaffepulveret er for fint.	Indstil en grovere formalingsgrad, eller brug grovere formalet kaffepulver.
	Uegnet kaffesort.	Skift kaffesort.
Kaffen smager "brændt".	For høj bryggetemperatur	Indstil lavere temperatur. → <i>"Tilpas drikkevareindstillingerne."</i> på side 17
	Formalingsgraden er for fin, eller kaffepulveret er for fint.	Indstil en grovere formalingsgrad, eller brug grovere formalet kaffepulver.
	Uegnet kaffesort.	Skift kaffesort.
Vandfilteret sidder ikke fast i vandtanken.	Vandfilteret er ikke fastgjort korrekt.	Hold vandfilteret i vandet, indtil der ikke er flere luftbobler, monter filteret igen. Tryk vandfilteret lige og fast ned i studsen til vandtanken.
Kaffegrumsset er ikke kompakt og for vådt.	Formalingsgraden er indstillet for fint eller for groft, eller der anvendes for lidt kaffepulver.	Formalingsgraden indstilles grovere eller finere, eller der bruges 2 strøgne måleskeer med kaffepulver
Vand drypper ned på bundpladen inde i maskinen, når drypskålen er taget ud.	Drypskålen er fjernet for tidligt.	Vent nogle sekunder med at fjerne drypskålen, efter at sidste drik er blevet doseret.
Drypskålen kan ikke tages ud.	Beholder til kaffegrums er meget fuld. Afstrygeren til kaffegrums sidder fast.	Rengør det indvendige af kogeenheden. → <i>"Rengøring af bryggeenhed"</i> på side 26 Sæt afstrygeren til kaffegrums rigtigt i.
Udløbssystemet kan ikke monteres eller afmonteres.	Forkert rækkefølge	Tilslut først udløbssystemet (med mælkesystemet) og derefter mælkebeholderen; ved afmontering fjernes først mælkebeholderen og derefter udløbssystemet.
Displayet viser "Fyld bønnebeholder". Selv om bønnebeholderen <input type="checkbox"/> er fyldt, eller kværnen ikke maler kaffebønner.	Bønnerne falder ikke ned i kværnen (for fedtede bønner).	Bank let på bønnebeholderen. Skift eventuelt kaffesort. Tør den tømte bønnebeholder af med en tør klud.

da Hvad skal jeg gøre, hvis der opstår en fejl?

Displayet viser "Tøm drypskål" på trods af tom drypskål -- Hvad nu?	Tømning registreres ikke, hvis maskinen er slukket.	Fjern drypskålen, når maskinen er tændt, og sæt den i igen.
	Drypskålen er snavset.	Rengør drypskålen grundigt.
Displayet viser "Efterfyld vand uden kulsyre, eller fjern filteret"	Vandtank monteret forkert.	Monter vandtanken korrekt.
	Kulsyreholdigt vand i vandtanken.	Fyld vandtanken med rent vand fra vandhanen.
	Svømmer i vandtank hænger fast.	Tag vandtanken ud, og rengør den grundigt.
	Nyt vandfilter ikke skyllet iht. vejledning.	Skyl vandfilteret iht. vejledningen, og tænd for maskinen.
	Luft i vandfilter.	Hold vandfilteret i vandet, indtil der ikke er flere luftbobler, monter filteret igen.
	Vandfilter gammelt.	Monter nyt vandfilter.
Displayet viser "Rengør koge- enheden"	Kogeenhed snavset.	Rengør kogeenheden.
	For meget kaffepulver i kogeenheden.	Rengør kogeenheden. Påfyld maks. 2 strøgne måleskeer med kaffepulver.
	Kogeenhedens mekanisme er stram.	Rengør kogeenheden. → <i>"Daglig pleje og rengøring" på side 25</i>

Hvis problemerne ikke kan udbedres, bedes De ringe til vores hotline!
Telefonnumrene er angivet på de sidste sider i denne brugsanvisning.



Kundeservice

Tekniske data

Elektrisk tilslutning (spænding – frekvens)	220-240 V vekselspænding, 50/60 Hz
Varmesystemets effekt	1500 W
Maksimalt pumpetryk (statisk)	19 bar
Maksimal kapacitet vandtanken (uden filter)	2,3 l
Maksimal kapacitet højre/venstre kaffebønnebeholder	≈ 200/235 g
Elledningens længde	100 cm
Mål (h × b × d)	38,5 × 30,1 × 47,0 cm
Vægt, tom	10-12 kg
Kværntype	Keramik

E-nummer og FD-nummer

For at vi bedre kan løse det aktuelle problem, skal det komplette modelnummer (E-nr.) og fabrikationsnummer (FD-nr.) altid oplyses ved kontakt med kundeservice. Numrene finder De på typeskiltet . (→ Fig. **2**)

Det er en god idé at notere maskinens data og telefonnummeret til kundeservice her, så er det i givet fald let at finde oplysningerne.

E-nr.**FD-nr.****Kundeservice** 

Kontaktoplysninger til kundeservice i alle lande finder De på sidste side i denne brugsanvisning.

Garantibetingelser

På dette apparat yder Siemens 2 års reklamationsret. Købsnota skal altid vedlægges ved indsendelse til reparation, hvis denne ønskes udført indenfor retten til reklamation. Medfølger købsnota ikke, vil reparationen altid blive udført mod beregning.

Indsendelse til reparation

Skulle Deres Siemens apparat gå i stykker, kan det indsendes til vort serviceværksted:

BSH Hvidevarer A/S, Telegrafvej 4, 2750 Ballerup, tlf. 44 89 88 10.

Ret til ændringer forbeholdes.

Innholdsfortegnelse

	Forskriftsmessig bruk	35
	Viktige sikkerhetsanvisninger . 35	
	Miljøvern	37
	Energisparing	37
	Miljøvennlig håndtering	37
	Bli kjent med apparatet	37
	Innhold i pakken	37
	Klargjøring og delebeskrivelse	38
	Betjeningselementer	38
	Tilbehør	39
	Før første gangs idriftsetting. . 40	
	Oppstilling og tilkobling av apparatet	40
	Ta i bruk apparatet	40
	Betjening av apparatet	42
	Velge drikk	42
	Tilberedning av kaffedrikk av malte bønner	43
	Tilberedning av kaffedrikk av kaffepulver	43
	Tilberede drikker med melk	44
	Tappe varmt vann	45
	Tilpasse drikkeinnstillinger	45
	Stille inn malingsgrad	47
	Koppvarmer	47
	Personlige innstillinger	48
	Opprette brukerprofil	48
	Behandle eller slette brukerprofil	48
	Lagre individuelle drikker	49
	Barnesikring	49
	Aktivere barnesikringen	49
	Deaktivere barnesikringen	49
	Meny-Innstillinger.	50
	Endre innstillinger	50
	Start programmet "Vannfilter" eller "Frostbeskyttelse"	52
	Pleie og daglig rengjøring	53
	Rengjøringsmiddel	53
	Rengjøre apparatet	53
	Rengjøring av melkesystemet	54
	Rengjøring av bryggeenhet	54
	Serviceprogrammer	55
	Skylling av melkesystemet	56
	Avkalkning	56
	Rengjøring	57
	calc'nClean	57
	Hva kan du gjøre ved feil?	58
	Kundeservice	61
	Tekniske data	61
	E-nummer og FD-nummer	61
	Garanti	61



Forskriftsmessig bruk

Kontroller apparatet etter at du har pakket det ut. Ikke koble til apparatet hvis det er skadet under transport.

Dette apparatet er beregnet på tilberedning av mengder som er vanlige i husholdningen, og ikke på industriell bruk.

Husholdningsbruk kan være f.eks. bruk på kjøkkener for butikkansatte, på kontorer, i landbrukslokaler eller andre driftslokaler, samt for gjester på pensjonater, små hoteller eller lignende innkvarteringssteder.

Apparatet skal bare brukes ved romtemperatur innendørs og opp til 2000 m høyde over havet.



Viktige sikkerhetsanvisninger

Les bruksanvisningen nøye, følg den og oppbevar den på et trygt sted. Dersom apparatet blir levert videre, må denne veiledningen følge med.

Dette apparatet kan brukes av barn fra og med 8 år og av personer med reduserte fysiske, sensoriske eller mentale evner eller mangel på erfaring og/eller kunnskap, dersom de blir overvåket av eller har fått opplæring i sikker bruk av apparatet og dessuten har forstått at det kan oppstå farer under bruk. Barn under 8 år må ikke bruke apparatet og må holdes borte fra tilkopplingsledningen. De må ikke få lov å betjene apparatet. Barn må ikke få leke med apparatet. Rengjøring og bruker-vedlikehold må ikke utføres av barn, med mindre de er 8 år eller er eldre og er under oppsyn.

Advarsel

Fare for elektrisk støt!

- Apparatet skal bare kobles til via en forskriftsmessig montert stikkontakt med jording til et strømmnett. Vær sikker på at systemet for husets beskyttelsesleder er forskriftsmessig installert.
- Apparatet må kun tilkobles og brukes i henhold til angivelsene på typeskiltet. Dersom strømkabelen på apparatet er skadet, må den skiftes ut av produsenten, kundeservice eller en annen kvalifisert person.
- Det må kun benyttes når ledningen og apparatet selv ikke viser tegn på ytre skade. Ved feil må du umiddelbart trekke ut støpselet eller slå av spenningen.
- Reparasjoner på apparatet må kun utføres av våre serviceverksteder for å unngå fare.
- Apparatet og kabelen må aldri dyppes ned i vann.

Advarsel

Fare pga. magnetisme!

Apparatet inneholder permanentmagneter som kan påvirke elektroniske implantater, som f.eks. pacemakere eller insulinpumper. Personer som bruker elektroniske implantater må holde en avstand på minimum 10 cm til apparatet og til følgende deler: Melkebeholderen, melkesystemet, vannbeholderen og trakteenheten.

Advarsel

Fare for kvelning!

Barn må ikke få leke med emballasjen. Smådelene må oppbevares sikkert. De kan svelges.

Advarsel

Fare for forbrenning!!

- Melkesystemet blir svært varmt. La det avkjøle seg etter bruk før du tar i det.
- Overflater, f.eks. på koppvarmeren, kan være varme en stund etter bruk.

Advarsel

Fare for personskader!

- Feil bruk av apparatet kan føre til personskader
- Ikke putt fingre eller hånden ned i kaffekvernen.



Miljøvern

Energisparing

- Hvis apparatet ikke brukes, må du slå det av.
- Still inn intervallet for automatisk utkobling til laveste verdi.
- Apparatet bør ikke slås av dersom den er i ferd med å lage kaffe eller melkeskum. Dersom du avbryter bryggingen for tidlig, fører det til ekstra energiforbruk og mer restevann i dryppskålen.
- Apparatet skal avkalkes regelmessig for å unngå kalkavleiringer. Kalkavleiringer medfører høyere energiforbruk.

Miljøvennlig håndtering

Kvitt deg med emballasjen på en miljøvennlig måte.



Dette apparatet er klassifisert i henhold til det europeiske direktivet 2012/19/EF om avhending av elektrisk- og elektronisk utstyr (waste electrical and electronic equipment – WEEE). Direktivet angir rammene for innlevering og gjenvinning av innbytteprodukter.

Aktuelle måter å kvitte seg med apparatet får du ved å kontakte forhandleren.



Bli kjent med apparatet

Dette kapitlet gir en oversikt over leveringsomfanget, oppbyggingen og komponentene i apparatet. I tillegg blir du kjent med de forskjellige betjeningselementene.

Merk: Det kan forekomme enkelte forskjeller i farger og detaljer mellom de ulike apparattypene.

Bruksanvisningen beskriver to apparatmodeller:

- Apparat med én bønnebeholder
- Apparat med to bønnebeholdere

Om denne bruksanvisningen:

Omslagssidene for bruksanvisningen kan brettes ut. Illustrasjonene er merket med tall som henviser til bruksanvisningen.

Eksempel: → Bilde **1**

Innhold i pakken

→ Bilde **1**

- A Kaffeautomat
- B Melkebeholder (beholder, lokk, trykkør, tilkoblingslange)
- C Måleskje
- D Testremse for måling av vannetshardhet
- E Bruksanvisning

no Bli kjent med apparatet

Klargjøring og delebeskrivelse

→ Bilde **2**

- 1** Display
- 2** Betjeningsfelt
- 3** Dreieknapp/start stopp (Navigasjon ved å dreie og trykke)
- 4** Utløpssystem (kaffe, melk, varmt vann), høydejusterbart
- 5** Melkebeholder (beholder, lokk, trykkrør, tilkoblingslange)
- 6** Dryppskål (kaffegrutbeholder, dryppeplate)
- 7** Deksel for traktekammer
- 8** Vannbeholder
- 9** Typeskilt
- 10** Innfelt håndtak i vannbeholderen

- 11** Koppvarmer
- 12** LED-visning koppvarmer
- 13** Pulverrom (kaffepulver/rengjøringstablett)
- 14** Bønnebeholder
- 15** Dreivevelger for finhetsgrad på malingen
- 16** Aromadeksel
- 17*** Aromadeksel
- 18*** Bønnebeholder
- 19*** Dreivevelger for finhetsgrad på malingen
- 20*** Valgtaster for bønnebeholder, med lys

Alt etter modell:

Posisjoner som er merket med * finnes bare i apparater med to bønnebeholdere.

Betjeningselementer

Tast	Betydning
on/off	Slå apparatet av og på Apparatet skyller automatisk når det slås på og av. Apparatet skylles ikke når: <ul style="list-style-type: none">■ det fortsatt er varmt når det slås på.■ det ikke ble tappet kaffe før det ble slått av. Apparatet er driftsklart så snart symbolene for valg av drikke vises i displayet og on/off-tasten vises.
	Personlige innstillinger Apparatet kan lagre og aktivere personlige innstillinger for kaffedrikkene. → "Personlige innstillinger" på side 48
	Kaffestyrke Tilpasning av kaffestyrken. → "Tilpasse drikkeinnstillinger" på side 45
milk	Trykk kort: Melkeandelen i drikken stilles inn i % Som drikke eller som tilbehør i spesielle kaffedrikker. → "Tilpasse drikkeinnstillinger" på side 45 Hold inne i minst 4 sekunder: Barnesikring → "Barnesikring" på side 49
ml	Drikkemengde i milliliter. → "Tilpasse drikkeinnstillinger" på side 45
	2 drikker Tilberedning av to drikker samtidig. Sett koppene ved siden av hverandre under kaffedispenseringen. → "Tilpasse drikkeinnstillinger" på side 45

**Menyinnstillinger/serviceprogrammer**

Trykk kort på ☺/i-tasten for å åpne menyinnstillingene og serviceprogrammene. Trykk kort på ☺/i-tasten igjen for å gå tilbake til valg av drikke. Etter ca. 10 sekunder uten betjening går apparatet automatisk tilbake til valg av drikke.

Merk: Trykk inn ☺/i-tasten i minst 5 sekunder for å åpne menyinnstillingene direkte.

**Navigasjonstaster**

For navigering i displayet.

I "baristamodus" har navigasjonstastene flere funksjoner. I denne innstillingen kan det f.eks. gjøres flere drikketilpasninger. → "Tilpasse drikkeinnstillinger" på side 45

Display

I displayet  vises valgte drikker, innstillinger og innstillingsmuligheter samt meldinger om driftsstatus.

Displayet viser tilleggsinformasjon, og denne informasjonen slukker etter kort tid eller etter at den har blitt bekreftet med et tastetrykk.

I displayet oppfordres det også til handlinger.

De enkelte handlingstrinnene vises i displayet.

Hvis den nødvendige handlingen er utført, f.eks. "Fyll vannbeholderen", slukker den aktuelle meldingen.

Dreieknapp

Dreieknappen  har forskjellige funksjoner.

- Dreie: Navigere i displayet og endre innstillinger.
- Trykke: Drikkevaretilberedning eller starte serviceprogram, bekrefte menyvalg.
- Trykke under tilberedning av drikke: Stoppe tilberedningen tidlig.

**Tilbehør**

Følgende tilbehør er å få kjøpt i handelen og fra kundeservice.

Tilbehør	Bestillingsnummer	
	I butikk	Kundeservice
Rengjøringsstabletter	TZ80001	00311807
Avkalkingstabletter	TZ80002	00576693
Vannfilter	TZ70003	00575491
Rengjøringssett	TZ80004	00576330
Adapter for melkebeholderen	TZ90008	00577862

Kontaktdataene til kundeservice i alle land finner du på de siste sidene i denne veiledningen.



Før første gangs idriftsetting

I dette kapitlet ser du hvordan du tar i bruk apparatet. Før du kan bruke det nye apparatet ditt, må du foreta noen innstillinger.

Merk: maskinen skal kun brukes i frostfrie rom. Dersom maskinen er transportert eller lagret ved en temperatur på under 0 °C, må du vente i minst tre timer før du tar det i bruk.

Oppstilling og tilkopling av apparatet

1. Fjern all beskyttelsesfolie.
2. Sett apparatet på en jevn, vannfast flate som tåler vekten av apparatet.
3. Koble apparatet til en korrekt installert, jordet stikkontakt med støpselet.

Ta i bruk apparatet

Velge språk

Merknader

- Språkvalget vises automatisk første gang du slår på apparatet.
 - Du kan endre språk når som helst. → "Meny-Innstillinger" på side 50
1. Slå på apparatet med on/off-tasten. I displayet vises språket som er stilt inn.
 2. Velg ønsket displayspråk med dreieknappen.
 3. Bekreft med den høye navigasjonstasten. Innstillingen er lagret.

Innstille vannets hardhet

Det er viktig å stille inn korrekt hardhet på vannet som benyttes, slik at kaffemaskinen kan vise når den bør avkalkes. Den forhåndsinnstilte

vannhardheten er trinn 4. Vannets hardhet kan bestemmes med den vedlagte teststrimmelen eller du kan spørre det lokale vannverket. Hvis det er installert bløtgjøringsanlegg for vann i huset, må du stille inn "Bløtgjøringsanlegg".

1. Legg de medfølgende teststrimlene kort i friskt vann, la dem dryppe av og les av resultatet etter ett minutt.
2. Still inn den fastsatte vannhardheten med dreieknappen.
3. Bekreft med den høye navigasjonstasten. Påminnelsen omr fylling av bønnebeholderne lyser kort.
4. Bekreft med den høye navigasjonstasten eller vent i noen sekunder.

Merknader

- Ved første gangs bruk etter at det er kjørt et serviceprogram, eller dersom apparatet ikke har vært i bruk på en stund, har den første drikken som tilberedes ikke full aroma ennå og bør derfor ikke drikkes.
- Første gang du bruker apparatet, får du ikke et passe tykt og fast skum (crema) før etter noen få kopper.
- Ved bruk i lengre tid er det normalt at det dannes vanddråper i ventilasjonsåpningene.

Tabellen viser tilordningen av trinn til de forskjellige gradene av vannhardhet.

Trinn	Vannets hardhetsgrad	
	Tysk (°dH)	Fransk (°fH)
1	1-7	1-13
2	8-14	14-25
3	15-21	26-38
4	22-30	39-54

Vannhardheten kan endres når som helst. → "Meny-Innstillinger" på side 50

Fylle bønnebeholderen

Med dette apparatet kan du tilberede kaffedrikker av kaffebønner eller malt kaffe (ikke instantkaffe).

1. Åpne lokket [16] på bønnebeholderen [14].
2. Fyll bønner.
3. Lukk lokket igjen.

Merknader

- Kaffebønnene maler bønnene før hver tilberedning.
- Oppbevar kaffebønnene kjølig med lokk slik at kvaliteten holdes optimal.
- Kaffebønnene kan oppbevares i bønnebeholderen i flere dager uten at aromaen forsvinner. Kaffepulver fyller du først rett før drikkevaretilberedningen.
→ "Tilberedning av kaffedrikk av kaffepulver" på side 43

Ved modeller med to bønnebeholdere [14], [18]* kan du fylle to forskjellige typer kaffebønner. Velg ønsket bønnebeholder med valgtasten [20]*. LED-en for den aktive bønnebeholderen lyser.

For hver drikk merker apparatet seg hvilken bønnebeholder som ble valgt sist. Denne forhåndsinnstillingen kan endres. → "Meny-Innstillinger" på side 50

Fylle vannbeholderen

Viktig: Fyll vannbeholderen med friskt, kaldt vann uten kullsyre hver dag. Før bruk må du kontrollere om vannbeholderen er tilstrekkelig fylt.

1. Ta tak i det innfelte håndtaket [10] på siden av vannbeholderen [8] og vipp vannbeholderen litt ut til siden.
2. Løft ut vannbeholderen etter håndtaket.
3. Sett inn vannfilteret. → "Sette inn eller skifte vannfilter" på side 52
4. Fyll vannbeholderen med vann opp til "**max**"-merket.
5. Sett vannbeholderen inn i holderen igjen og vipp den tilbake til utgangsposisjon.

Merkelogoen lyser i displayet. Apparatet varmes opp og skylles, det kommer litt vann ut av utløpssystemet.

Apparatet er driftsklart så snart symbolene for drikke vises i displayet og on/off-tasten lyser.

Betjening av apparatet

I dette kapitlet lærer du hvordan du forbereder apparatet til drikkevaretilberedning og hvordan du tilbereder varme drikker. Du får informasjon om tilpasning av drikkevareinnstillinger og tilpasning av malingsgrad.

Velge drikk

- Velg ønsket drikk med dreieknappen.
- Displayet viser drikkebetegnelsen og de aktuelt innstilte verdiene (f.eks. kaffestyrke eller koppstørrelse).
- Den valgte drikken kan tilberedes direkte med verdiene eller tilpasses til individuell smak før den tilberedes. → "Tilpasse drikkeinnstillinger" på side 45
- Dersom apparatet ikke betjenes innen ca. 5 sekunder, går det ut av innstillingsmodus. Innstillingene som er gjort, lagres automatisk.

Følgende drikker kan velges:

	Espresso Macchiato
	Ristretto
	Espresso
	Espresso Doppio
	Café Crème

	Cappuccino
	Latte Macchiato
	Café au lait
	Melkeskum
	Kannefunksjon (ikke tilgjengelig for alle modeller)
	Varm melk
	Varmt vann

Merk: Ved enkelte innstillinger tilberedes kaffen i to trinn (se „-aromaDouble Shot“). Vent til prosessen er helt ferdig.

Tips: Kopper, spesielt små espressokopper med tykke vegger, må settes med bunnen på koppvarmeren. → "Koppvarmer" på side 47

Tilberedning av kaffedrikk av malte bønner

Du kan velge mellom Ristretto, Espresso Doppio, Espresso og Café Crème. Hvordan du tilbereder kaffedrikker med melk, er beskrevet i et eget kapittel. → *"Tilberede drikker med melk" på side 44*

Apparatet er slått på. Vannbeholderen og bønnebeholderen er fylt.

1. Sett en kopp under utløpssystemet.
2. Velg ønsket drikk med dreieknappen.

Drikkebetegnelsen og de aktuelle verdiene som er stilt inn, vises i displayet.

3. For å endre innstillingene for den valgte drikken.
→ *"Tilpasse drikkeinnstillinger" på side 45*

4. Trykk på dreieknappen igjen for å starte tilberedningen av drikke.

Apparatet brygger kaffen og fyller den i koppen.

Merk: Trykk på dreieknappen igjen for å stoppe drikketilberedningen tidligere.

Tilberedning av kaffedrikk av kaffepulver

Du kan også bruke forhåndsmalt kaffe i dette apparatet. Ikke bruk pulverkaffe. Hvordan du tilbereder kaffedrikker med melk, er beskrevet i et eget kapittel. → *"Tilberede drikker med melk" på side 44*

Apparatet er slått på. Vannbeholderen er fylt.

1. Sett en kopp under utløpssystemet.
2. Velg ønsket drikk med dreieknappen.
3. Trykk på **00**-tasten.
4. Velg "Kaffepulver" med dreieknappen for pulverkaffe.
5. Trykk på **00**-tasten.

6. Ta av aromadekselet **[16]** på bønnebeholderen **[14]** og pulverrommet **[13]**.
7. Fyll kaffepulver, ikke trykk det sammen. Fyll maks. 2 strøkne måleskjeer.

Obs!

Ikke fyll kaffebønner eller pulverkaffe (instantkaffe) i pulverrommet.

8. Lukk pulverrommet og aromadekselet.

Drikkebetegnelsen og de aktuelle verdiene som er stilt inn, vises i displayet.

9. For å endre innstillingene for den valgte drikken.
→ *"Tilpasse drikkeinnstillinger" på side 45*

10. Trykk på dreieknappen igjen for å starte tilberedningen av drikke. Apparatet brygger kaffen og fyller den i koppen.

Merknader

- Mulige pulverrester i pulversjakten fjernes med en myk pensen.
- Trykk på dreieknappen igjen for å stoppe drikketilberedningen tidligere.
- For enda en drikk med malt kaffe må du gjenta prosedyren.
- Ved tilberedning med malt kaffe er ikke -aromaDouble Shot-funksjonen tilgjengelig.

no Betjening av apparatet

Tilberede drikker med melk

Dette apparatet har et integrert melkesystem. Med melkesystemet kan du tilberede kaffedrikker med melk, melkeskum og varm melk. Du kan velge mellom Espresso Macchiato, Cappuccino, Latte Macchiato og Café au lait.

Merknader

- Apparatet kan lage en plystrelyd ved tilberedning med melk. Disse lydene er teknisk betinget og normale.
- Inntørkede melkerester er vanskelige å fjerne, derfor er rengjøring svært viktig. → "Rengjøring av melkesystemet" på side 54

Advarsel

Fare for forbrenning!

Melkesystemet blir svært varmt. La det avkjøles etter bruk før du tar i det.

Bruke melkebeholderen

Melkebeholderen  er spesialutviklet for bruk i forbindelse dette apparatet. Den er laget utelukkende for bruk i husholdninger og til oppbevaring av melk i kjøleskap.

Viktig: Melkebeholder kan kun kobles til når melkesystemet er montert i utløpssystemet med adapter og slange. (→ Bilde )

1. For å ta av dekselet må du trykke på markeringen og ta av dekselet. (→ Bilde )
2. Fyll i melken.
3. Trykk lokket på melkebeholderen til det går i lås.
4. Koble til melkebeholderen på venstre side av apparatet. Melkebeholderen må gå i lås.

Kaffedrikker med melk

Apparatet er slått på. Vannbeholderen og bønnebeholderen er fylt. Den fulle melkebeholderen er koblet til.

1. Sett en kopp eller et glass under utløpssystemet.
2. Velg ønsket drikke med dreieknappen. Drikkebetegnelsen og de aktuelle verdiene som er stilt inn, vises i displayet.
3. For å endre innstillingene for den valgte drikken. → "Tilpasse drikkeinnstillinger" på side 45
4. Trykk på dreieknappen igjen for å starte tilberedningen av drikke. Først fylles det melk i koppen eller glasset. Deretter traktes kaffen og fylles i koppen eller glasset.

Merk: Med ett trykk på dreieknappen kan tilberedningen av melk- ellerkaffe stoppes før den er ferdig. To trykk på dreiebryteren stopper tilberedningen helt.

Melkeskum eller varm melk

Apparatet er slått på. Vannbeholderen er fylt.

Den fulle melkebeholderen er koblet til.

1. Sett en kopp eller et glass under utløpssystemet.
2. Velg "Melkeskum" eller "Varm melk" med dreieknappen. Drikkebetegnelsen og de aktuelle verdiene som er stilt inn, vises i displayet.
3. For å endre innstillingene for den valgte drikken. → "Tilpasse drikkeinnstillinger" på side 45
4. Trykk på dreieknappen igjen for å starte tilberedningen av drikke. Koppen eller glasset fylles med melkeskum eller varm melk.

Merk: Trykk på dreieknappen igjen for å stoppe drikketilberedningen tidligere.

Tappe varmt vann

Merk: Før du tapper varmt vann må du rengjøre melkesystemet og fjerne melkebeholderen. Hvis melkesystemet ikke er rengjort, kan vannet som kommer ut, inneholde små mengder melk. → "Rengjøring av melkesystemet" på side 54

Advarsel

Fare for forbrenning!

Utløpssystemet blir svært varmt. La utløpssystemet avkjøles etter bruk før du tar i det.

Apparatet er slått på. Vannbeholderen er fylt.



1. Sett en kopp under utløpssystemet.

2. Fjern melkebeholderen hvis den er tilkoblet.
3. Velg "Varmt vann" med dreieknappen.
4. For å endre innstillingene for den valgte drikken.
→ "Tilpasse drikkeinnstillinger" på side 45
5. Trykk på dreieknappen igjen for å starte tilberedningen av drikke. Koppen fylles med varmt vann.

Merk: Trykk på dreieknappen igjen for å stoppe drikketilberedningen tidligere.

Tilpasse drikkeinnstillinger

Når du har valgt en drikk, kan du tilpasse forskjellige verdier avhengig av drikken. Bruk følgende taster og dreieknappen:

Tast	Funksjon	Utvalg
	Velge kaffestyrke, pulverkaffe	<ul style="list-style-type: none"> ■ svært mild ■ mild ■ mild +* ■ normal ■ normal +* ■ sterk ■ sterk +* ■ svært sterk
		<ul style="list-style-type: none"> ■ svært sterk +* ■ ekstra sterk ■ aromaDouble Shot sterk ■ aromaDouble Shot sterk + ■ aromaDouble Shot sterk ++* ■ Pulverkaffe
milk	Blandingsforhold melk/kaffe	Innstilling av melkeandel i % (bare for kaffedrikker med melk)
ml	Koppestørrelse	Tilpasning av fyllmengde i ml-trinn. Ikke tilgjengelig for Ristretto.
	To kopper samtidig	Sett to kopper under utløpet.
Navigasjons-tast venstre	Vanntemperatur*	f.eks. for tedrikker: <ul style="list-style-type: none"> ■ > 70 °C (hvit te) ■ > 80 °C (grønn te)
		<ul style="list-style-type: none"> ■ > 85 °C (rooiboste) ■ > 90 °C (svart te) ■ > 97 °C (fruktte)
Navigasjons-tast høyre	aromaIntense*	<ul style="list-style-type: none"> ■ normal ■ intensiv
		<ul style="list-style-type: none"> ■ intensiv +
* bare tilgjengelig i "baristamodus"		



no Betjening av apparatet

Apparatet er stilt inn på "baristamodus" fra fabrikk. Dermed kan videre verdier stilles inn med begge navigasjonstastene. "baristamodus" kan også kobles ut. → "Meny-Innstillinger" på side 50

Fabrikk- innstillingene er merket med oransje i displayet. Innstillingene som er valgt, lyser.

Tilpasse kaffestyrke eller velge pulverkaffe

Det er valgt en kaffedrikk.

1. Trykk på -tasten.
2. Still inn kaffestyrken med dreieknappen, eller velg pulverkaffe.
3. Trykk på -tasten eller dreieknappen for å bekrefte.

aromaDouble Shot-Funksjon

Mengden av oppløste bitterstoffer og uønskede aromastoffer øker jo lengre kaffen brygges. Dette påvirker kaffens smak og aroma. For ekstra sterk kaffe har apparatet derfor en spesiell aromaDouble Shot-funksjon. Når halvparten av kaffemengden er malt og brygget, males resten av kaffebønnene og resten av kaffen brygges, på denne måten produseres det kun velsmakende og behagelige aromastoffer.

Merk: Funksjonen aromaDouble Shot kan velges for alle kaffedrikker unntatt:

- Drikke med liten kaffemengde, f.eks. Ristretto
- liten kaffe- fyllmengde, f.eks. ved innstillingen "Café au lait" 200 ml med 90 % melkeandel (kaffeandel 10 %)
- Lage kaffe med malt kaffepulver
- Tilberedning av to kopper

Tilpasse blandingsforholdet melk/kaffe

Det er valgt en kaffedrikk med melk.

1. Trykk på **milk**-tasten.
2. Still inn melkeandelen i % med dreieknappen.
Eksempel: Ved en innstilt verdi på 30 % fylles det 30 % melk og 70 % kaffe.
3. Trykk på **milk**-tasten eller dreieknappen for å bekrefte.

Velge koppstørrelse

En drikk er valgt.

1. Trykk på **ml**-tasten. Den forhåndsinnstilte fyllmengden varierer avhengig av drikketype.
2. Tilpass ønsket fyllmengden i ml-trinn med dreieknappen.
3. Trykk på **ml**-tasten eller dreieknappen for å bekrefte.

Merknader

- For Ristretto kan ikke fyllmengden endres.
- Fyllmengden som kommer ut, kan variere avhengig av kvaliteten på melken.

Tilberede to kopper samtidig

Det er valgt en kaffedrikk eller en kaffedrikk med melk.

1. Trykk på -tasten.
2. Sett to forvarmede kopper til venstre og høyre under utløpssystemet.
3. Trykk på dreieknappen igjen for å starte tilberedningen av drikke.

Den valgte drikken traktes og fylles til slutt i de to koppene.

Merknader

- Drikken tilberedes i to trinn (to maleprosesser). Vent til prosessen er helt ferdig.
- Ved valg av  kan du ikke velge aromaDouble Shot-funksjonen.

Tilpasse drikketemperatur

Bare tilgjengelig i "baristamodus".
→ "Meny-Innstillinger" på side 50

Ønsket drikk er valgt.

1. Åpne temperaturinnstillingen med den venstre navigasjonstasten.
2. Bruk dreieknappen til å stille inn ønsket temperatur.
3. Trykk på den venstre navigasjonstasten eller dreieknappen for å bekrefte.

Stille inn aromaintense

Bare tilgjengelig i "baristamodus".
→ "Meny-Innstillinger" på side 50

Smaksintensiteten for en kaffedrikk kan tilpasses individuelt med innstillingen aromaintense. Ved tilberedning med melk har valget ingen innflytelse på den varme melken eller melkeskummet.

Det er valgt en kaffedrikk.

1. Menyen kan åpnes med den høyre navigasjonstasten.
2. Foreta ønsket innstilling med dreieknappen.
3. Trykk på den høyre navigasjonstasten eller dreieknappen for å bekrefte.

Stille inn malingsgrad

Dette apparatet har en justerbar kvern. Med denne kvernen kan kaffens malingsgrad endres individuelt.

Advarsel

Fare for personskader!

Ikke stikk fingre eller hånden ned i kaffekvernen.

Obs!

Apparatet kan ta skade! Malingsgraden må kun innstilles når kvernen er i gang!

Hvis kvernen går, kan du stille inn malingsgraden med dreieknappen [15], [19]*.

- Fin malingsgrad: Drei mot klokken. (Bilde a)
- Grovere malingsgrad: Drei med klokken. (Bilde b)

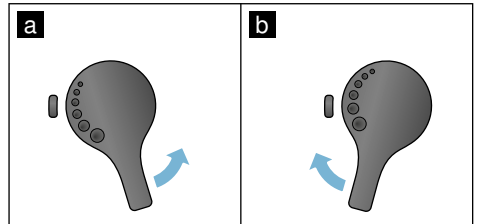

Merknader

- Du vil først merke den nye innstillingen etter at du har laget en par kopper kaffe.
- Bruk finere maling til mørke kaffebønner, grovere maling til lyse kaffebønner.

Koppvarmer

Obs!

Koppvarmeren er svært varm!

Kaffeautomaten har koppvarmer [11]. Hvis koppvarmeren er på, lyser LED-visningen [12] for koppvarmeren.

Tips: For optimal oppvarming av koppene må du sette dem på koppvarmeren.

Merk: Denne funksjonen kan aktiveres og deaktiveres i "Meny-Innstillinger".

→ "Meny-Innstillinger" på side 50

Personlige innstillinger

I menyen Personlige innstillinger kan det opprettes brukerprofiler. I brukerprofilene kan det lagres individuelle drikker med egne navn.

Opprette brukerprofil

1. Trykk på -tasten, menyen åpnes.
2. Velg en ny profil med dreieknappen.
3. Trykk på den høyre navigasjonstasten for å bekrefte valget.
Brukernavnet kan oppgis.
4. Velg ønsket bokstav med dreieknappen. Trykk på dreieknappen for å bekrefte bokstaven.
Bokstaven lagres.

Hvis brukernavnet er fullstendig oppgitt:

5. Trykk på den høyre navigasjonstasten for å lagre brukernavnet.
6. Velg et bakgrunnsbilde med dreieknappen.
7. Trykk på den høyre navigasjonstasten for å bekrefte valget.
8. Velg "standardmodus" eller "baristamodus" med dreieknappen.
9. Trykk på den høyre navigasjonstasten for å bekrefte valget.
Prosedyren for valget vises.
10. Trykk på den høyre navigasjonstasten igjen for å lagre profilen.
Bildet for brukerprofilen vises.

Til slutt kan det med en gang lagres en individuell drikk for brukeren som er opprettet.

Lagre individuelle drikker:

1. Trykk på dreieknappen.
"Behandle drikker" vises.
2. Trykk på den høyre navigasjonstasten for å lagre opprette drikken.
3. Velg ønsket drikk med dreieknappen.

Den valgte drikken kan stilles inn i henhold til personlige preferanser.

→ "Tilpasse drikkeinnstillinger" på side 45

4. Trykk på dreieknappen.
Du blir bedt om å bekrefte valget.
5. Trykk på den høyre navigasjonstasten for å bekrefte valget.
6. Trykk på -tasten.
Innstillingene er avsluttet.
Apparatet er driftsklart igjen.

Merk: I én profil kan det lagres opp til 10 egne drikker.

Behandle eller slette brukerprofil

1. Trykk på -tasten, menyen åpnes.
2. Velg ønsket profil med dreieknappen.
3. Trykk på den venstre navigasjonstasten for å slette profilen.
- eller -
Trykk på den høyre navigasjonstasten for å behandle innstillingene i profilen.

Innstillingene i profilen kan endres som beskrevet. → "Opprette brukerprofil" på side 48

4. Trykk på -tasten.
Apparatet er driftsklart igjen.

Lagre individuelle drikker

En tilberedt drikk kan lagres direkte i en ny eller eksisterende profil med de individuelle innstillingene.

1. Hold -tasten inne i minst 5 sekunder.
Hvis det ikke er lagret en profil ennå, lag en ny profil.
2. Hvis det allerede finnes lagrede profiler og den individuelle drikken skal lagres i en ny profil, må du velge en ny profil med dreieknappen.
- eller -
Hvis den individuelle drikken skal lagres i en eksisterende profil, må du velge ønsket profil med dreieknappen.
3. Trykk på dreieknappen for å bekrefte valget.

Hvis det opprettes en ny profil, må du oppgi navn og velge bakgrunnsbilde. Bekreft inntastingene.

Hvis det allerede finnes en ny profil, velger du denne profilen og lagrer drikken.

4. Trykk på -tasten.
Apparatet er driftsklart igjen.

Merk: For å gå ut av menyen automatisk må du stille inn dette under "Brukerprofiler" - "Gå ut av profiler automatisk". → "*Meny-Innstillinger*" på side 50



Barnesikring

For å beskytte barn mot skålding og forbrenninger kan apparatet sperres.

Aktivere barnesikringen

Hold tast **milk** inne i minst 4 sekunder.

I displayet vises kort "Barnesikring aktivert".

Nå er det ikke mulig å betjene kaffeautomaten.

Deaktivere barnesikringen

Hold tast **milk** inne i minst 4 sekunder.

I displayet vises kort "Barnesikring deaktivert".

Apparatet kan betjenes som vanlig.

Meny-Innstillinger

I menyen kan du endre innstillinger individuelt, hente opp informasjon eller starte et program.

Endre innstillinger

1. Hold /i-tasten inne i minst 5 sekunder for å åpne menyen. I displayet vises de forskjellige innstillingsmulighetene.
2. Foreta ønsket innstilling med dreieknappen. Den aktuelle innstillingen er merket med farge i displayet.
3. Trykk på navigasjonstasten under "Velg".
4. Endre innstillingen med dreieknappen.

5. Trykk på navigasjonstasten under "Bekreft". Innstillingen er lagret.
6. Trykk på /i-tasten for å gå ut av menyen. Drikkeutvalget vises i displayet.

Merknader

- Ved å trykke på navigasjonstasten under "Tilbake" kan du skifte til forrige nivå.
- Ved å trykke på navigasjonstasten under "Avbryt" kan innstillingen avbrytes.
- Ved å trykke på /i-tasten kan du når som helst gå ut av menyen uten å lagre.
- Hvis det ikke er tastet inn noe etter ca. 2 minutter, lukker menyen automatisk. Innstillingene lagres ikke.

Følgende innstillinger står til disposisjon:

Innstillinger	Mulige innstillinger	Forklaring
Språk	Forskjellige språk	Innstilling av språket displaytekstene skal vises på.
Vannhardhet	<ul style="list-style-type: none"> ■ 1 (mykt) ■ 2 (middels) ■ 3 (hardt) ■ 4 (meget hardt) ■ Bløtgjøringsanlegg 	<p>Innstilling av lokal vannhardhet. Den forhåndsinnstilte vannhardheten er trinn 4 (meget hardt). Vannhardheten får du f.eks. oppgitt ved å henvende deg til det lokale vannverket.</p> <p>Det er viktig å stille inn korrekt hardhet på vannet som benyttes, slik at kaffemaskinen kan vise når den bør avkalkes.</p> <p>Hvis det er installert bløtgjøringsanlegg for vann i huset, må du stille inn "Bløtgjøringsanlegg".</p>
Slå av etter	15 minutter til lukke 3 timer	Innstilling av tiden som går til apparatet slår seg av automatisk etter siste drikkevaretilberedning. Den forhåndsinnstilte tiden er 30 minutter.
Lysstyrke display	Trinn 1 til trinn 10 Standardinnstilling 7	Innstilling av lysstyrken i displayet

Betjeningsmodus	<ul style="list-style-type: none"> ■ Standardmodus ■ Baristamodus 	<p>Ved innstillingen "baristamodus" kan temperaturen stilles inn direkte i displayet</p> <ul style="list-style-type: none"> ■ ved å trykke på den venstre navigasjonstasten. ■ Ved å trykke på den høyre navigasjonstasten, kan du stille inn aromaintense (traktehastighet) i 3 trinn.
Drikk-info	Visning av hvor mange drikker som er tilberedt siden oppstarten. Av tekniske årsaker er ikke telleren helt nøyaktig.	
Forhåndsinnstillinger	Tilbakestille apparatet til fabrikkinnstillinger	Tilbakestilling av alle egne innstillinger til leveringstilstand.
Demo-modus	<ul style="list-style-type: none"> ■ på ■ av 	Kun til presentasjonsformål. Innstillingen "av" må være aktivert for normal drift. Innstilling er bare mulig i de første 3 minuttene etter innkobling.
Drikkeinnstillinger		
Espresso-/kaffe-temperatur*	<ul style="list-style-type: none"> ■ 88 °C ■ 90 °C ■ 92 °C ■ 94 °C ■ 95 °C ■ 96 °C <p>* Temperatur på trakte-tidspunktet, kan endres til drikken havner i koppen</p>	Innstilling av temperatur for kaffedrikker. Innstillingen er aktiv for alle tilberedningsmåter. Gjelder bare for "standardmodus" - i "baristamodus" kan den stilles inn direkte via valg av drikk. → " <i>Tilpasse drikkeinnstillinger</i> " på side 45
Rekkefølge kaffe/melk	<ul style="list-style-type: none"> ■ først melk ■ først kaffe 	Stil inn om melk eller kaffe skal brygges og tappes først. (Cappuccino)
Brukerprofiler	<ul style="list-style-type: none"> ■ Gå ut av profiler automatisk ■ Slette alle profiler 	Stil inn om brukerprofilen skal forlates eller slettes automatisk.
Koppvarmer	<ul style="list-style-type: none"> ■ på ■ av 	Hvis koppvarmeren er på, lyser LED-visningen for koppvarmeren.
Bønnebeholder	Stil inn om bønnebeholderen skal aktiveres automatisk. Med valgtastene for "Bønnebeholder" kan du velge bønnebeholderen direkte rett før hver tilberedning.	
	<ul style="list-style-type: none"> ■ Standardbeholder høyre 	Etter hver tilberedning går apparatet automatisk tilbake til høyre bønnebeholder.
	<ul style="list-style-type: none"> ■ Standardbeholder venstre 	Etter hver tilberedning går apparatet automatisk tilbake til venstre bønnebeholder.
	<ul style="list-style-type: none"> ■ Sist valgte bønnebeholder 	Apparatet husker hvilken bønnebeholder som ble valgt sist.
	<ul style="list-style-type: none"> ■ Lagre beholder med drikk 	Apparatet merker seg hvilken bønnebeholder som ble valgt sist, og hvilken drikk som var innstilt sist.

Start programmet "Vannfilter" eller "Frostbeskyttelse"

1. Trykk kort på -tasten.
2. Med dreieknappen kan du velge programmet "Vannfilter" eller "Frostbeskyttelse". Den aktuelle innstillingen er merket i displayet.

Merk: Med dreieknappen kan du også velge et serviceprogram.
→ "Serviceprogrammer" på side 55

Vannfilter

Et vannfilter reduserer kalkavleiringer, reduserer forurensninger og gjør kaffesmaken bedre. Vannfilter kan kjøpes i handelen eller fra kundeservice.
→ "Tilbehør" på side 39

Sette inn eller skifte vannfilter

Før et nytt vannfilter kan tas i bruk, må det skylles.

1. Velg "Vannfilter" i menyinnstillingene.
2. Velg "sett inn" eller "skift ut" med navigasjonstasten.
3. Press vannfilteret fast inn i den tomme vannbeholderen ved hjelp av måleskjeen.

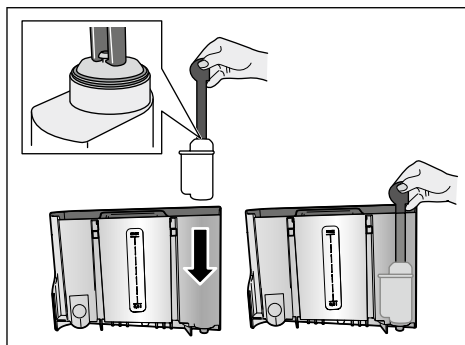

4. Fyll vannbeholderen med vann opp til "max"-merket..
5. Sett en beholder med min. 1,0 l kapasitet under utløpet, og bekreft. Det strømmer vann gjennom filteret. Filteret skylles.
6. Tøm deretter beholderen. Apparatet er driftsklart igjen.

Merknader

- Når filteret skylles, aktiveres samtidig intervallet for visning av filterbytte automatisk. Etter dette intervallet eller senest etter 2 måneder har filteret ingen effekt lenger. Av hygieniske grunner, og for at maskinen ikke skal få et kalkbelegg (dette kan skade apparatet), skal filteret skiftes.
- Hvis apparatet ikke er brukt over lengre tid (f.eks. ferie), må filteret skylles før apparatet tas i bruk igjen. Tapp én kopp varmt vann.

Fjern vannfilteret

Dersom det ikke settes inn et nytt vannfilter, må funksjonen "Vannfilter" deaktiveres.

1. Velg "Vannfilter" i menyinnstillingene.
2. Velg innstillingen "fjern" og bekreft.
3. Ta vannfilteret ut av vannbeholderen.
4. Sett inn vannbeholderen igjen. Apparatet er driftsklart igjen.

Frostbeskyttelse

Et serviceprogram for å unngå skader ved påvirkning av frost under transport og lagring. Apparatet tømmes da helt. Maskinen må være klar til bruk.

1. Trykk på dreieknappen for å starte programmet.
2. Tøm vannbeholderen og sett den inn igjen.
3. Apparatet dampes ut.
4. Tøm dryppskålen og rengjør apparatet grundig.

Apparatet kan nå transporteres eller lagres.



Pleie og daglig rengjøring

Apparatet holder seg pent og funksjonsdyktig lenge, så lenge du sørger for grundig vedlikehold og rengjøring. I dette kapitlet ser du hvordan du pleier og rengjør apparatet på riktig måte.

Advarsel

Fare for elektrisk støt!

Trekk alltid ut nettpluggen før du utfører rengjøringen. Apparatet må aldri dypes i vann. Ikke bruk damprensere.

Rengjøringsmiddel

De ulike overflatene kan skades hvis du bruker feil type rengjøringsmidler. Det er derfor viktig å ta hensyn til opplysningene nedenfor.

Ikke bruk

- sterke eller skurende rengjøringsmidler.
- rengjøringsmidler som inneholder alkohol eller sprit.
- harde skurekluter eller pussesvamper.

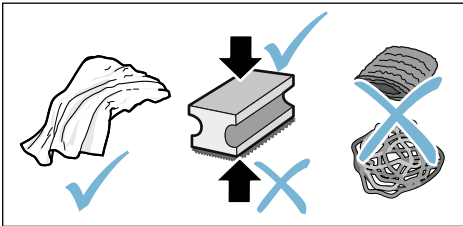

Merknader

- Nye svampkluter kan inneholde salt. Salt kan føre til flyverust på edelstål. Vask nye svamper grundig før bruk.
- Rester av kalk, kaffe, melk, rengjørings- og avkalkingsmiddel må alltid fjernes omgående. Det kan dannes korrosjon under slike rester.

Obs!

Ikke alle komponenter i apparatet kan vaskes i oppvaskmaskinen.

→ Bilde **5** - **8**

Kan ikke vaskes i oppvaskmaskinen:



Deksel for utløpssystem
Deksel for traktekammer
Kaffetrakter
Vannbeholder
Aromadeksel

Kan vaskes i oppvaskmaskinen:



Dryppeplate
Dryppskål
Kaffegrutbeholder
Kaffegrutavstryker, rød
Deksel for trakteenhet, rødt
Måleskje
Melkesystem, alle deler
Melkebeholder, alle deler

maks. 60°C

Rengjøre apparatet

1. Tørk av utsiden på apparatet med en myk, fuktig klut.
2. Rengjør displayet med en mikrofiberklut.
3. Mulige pulverrester i pulversjakten fjernes med en myk pensen.

Merknader

- Hvis maskinen slås på når den er kald, eller slås av etter at det er trukket en kopp kaffe, utfører maskinen automatisk en spyling. Systemet renser altså seg selv.
- Dersom kaffemaskinen ikke skal benyttet i en lengre periode (f.eks. i forbindelse med ferier) bør hele enheten, inkludert melkeskummersystemet og trakteenheten rengjøres grundig.

no Pleie og daglig rengjøring

Rengjør dryppskålen og kaffegrutbeholderen.

→ Bilde **5**

Merk: Dryppskålen og kaffegrutbeholderen må tømmes og rengjøres daglig for å forhindre avleiringer.

1. Trekk dryppskålen med kaffegrutbeholderen ut mot forsiden.
2. Ta av dryppeplaten.
3. Tøm og rengjør dryppskålen og kaffegrutbeholderen.
4. Tørk ut av innsiden av apparatet (oppsamlingsbeholdere).

Rengjøre melkebeholderen

→ Bilde **7**

Merk: Av hygieniske årsaker må melkebeholderen rengjøres regelmessig.

1. Ta fra hverandre melkebeholderen.
2. Rengjør alle delene i melkebeholderen eller sett dem i oppvaskmaskinen.

Rengjøring av melkesystemet

Melkesystemet rengjøres automatisk med et kort dampstøt umiddelbart etter tilberedning av en drikk med melk.

Advarsel

Fare for forbrenning!

Utløpssystemet blir svært varmt. La utløpssystemet avkjøles etter bruk før du tar i det.

→ Bilde **3**, → bilde **6**

Rengjør melkesystemet manuelt én gang i uken, oftere ved behov. For spesielt grundig rengjøring kan melkesystemet også skylles med vann.
→ "Skylling av melkesystemet" på side 56

Ta ut melkesystemet:

1. Ta melkebeholderen ut av apparatet.

2. Skyv utløpssystemet til nederste posisjon.
3. Trykk den høyre låsen oppover.
4. Vipp dekslet frem og ta det ut:
5. Ta ut melkesystemet og ta det fra hverandre.
6. Rengjør enkeltdelene med såpevann og en myk klut.
7. Skyll alle delene med rent vann og la dem tørke.

Merknader

- Alle delene i melkesystemet kan vaskes i oppvaskmaskin. Vær nøye med å fjerne såperester i melkesystemet etter rengjøringen.
- **Viktig:** Dekslet for utløpssystemet kan ikke vaskes i oppvaskmaskin.

Sette inn melkesystemet:

1. Sett sammen delene for melkesystemet igjen.
2. Sett melkesystemet inn i dekslet.
3. Skyv utløpssystemet inn i nederste posisjon.
4. Hekt fast dekslet nederst og sving det opp til det går i lås.

Rengjøring av bryggeenhet

→ Bilde **4**, → bilde **8**

I tillegg til det automatiske rengjøringsprogrammet må trakteenheten demonteres regelmessig for rengjøring.

Obs!

Ikke bruk vaskemiddel. Trakteenheten kan ikke vaskes i oppvaskmaskin.

Ta ut trakteenheten:

1. Slå av apparatet.
2. Ta ut vannbeholderen.
3. Skyv de to røde låseskyverne mot hverandre og ta av dekslet.
4. Ta ut, rengjør og tørk kaffegrutavstrykeren (rød) og lokket på trakteenheten (rødt).
5. Skyv den røde låsen på trakteenheten mot høyre.

6. Ta ut trakteenheten forsiktig og rengjør den grundig under rennende vann.
7. Rengjør innsiden av apparatet grundig med en fuktig klut, fjern eventuelle kafferester.
8. Tørk av trakteenheten og inne i maskinen.

Sett inn trakteenhet:

1. Skyv trakteenheten inn i apparatet i pilretningen. Pilen befinner seg på oversiden av trakteenheten. Sett på trakteenheten øverst, hekt den inn i føringskinnene og skyv den inn i apparatet.
2. Skyv den røde låsen på trakteenheten mot venstre.
3. Sett inn kaffe-grutavstrykeren (rød) og lokket på trakteenheten (rødt).
4. Sett inn lokket og la det gå i lås.
5. Sett inn vannbeholderen.



Serviceprogrammer

Etter bestemte tidsintervaller avhengig av vannets hardhet og hvor ofte og hvor mye maskinen brukes, vil skjermen ikke vise valg av kaffedrikker, men en av følgende meldinger:

- Skylling av melkesystemet
- Kjør avkalkingsprogrammet nå!
- Kjør rengjøringsprogrammet nå!
- Kjør calc'nClean-programmet nå!

Apparatet skal rengjøres eller avkalkes med det aktuelle programmet uten stopp. Prosedyrene Avkalking og Rengjøring kan også slås sammen med funksjonen calc'nClean . Hvis ikke serviceprogrammet utføres i henhold til anvisning, kan apparatet skades.

Serviceprogrammene kan også når som helst kjøres uten at du har fått beskjed om dette på skjermen. Trykk på /i-tasten, velg ønsket program og kjør det.

Merknader

- **Viktig!** Hvis apparatet ikke avkalkes til riktig tid, vises "Avkalkingsprogram må utføres. Maskinen sperres snart!". Utfør avkalkingen omgående i samsvar med instruksjonene. Når apparatet er sperret, kan det ikke betjenes igjen før avkalking er utført.
- **Obs!** For alle serviceprogrammer må du bruke avkalkings- og rengjøringsmidler i henhold til instruksjonen og følge (gjeldende) sikkerhetshenvisninger.
- Ikke drikk væskene.
- Bruk aldri eddik, eddikbaserte væsker, sitronsyre eller sitronsyrebaserte væsker!
- Bruk kun egnede tabletter når du skal avkalke eller rengjøre kaffemaskinen. Tablettene er spesiallaget for dette apparatet og kan bestilles fra vår kundetjeneste. → "Tilbehør" på side 39
- Fyll aldri avkalkingstabletter eller andre ting i pulverrommet.
- Ikke avbryt serviceprogrammet.
- Før du starter et serviceprogram, må du ta ut trakteenheten, rengjøre og sette den inn igjen. Skyll melkesystemet.
- Etter at serviceprogrammet er ferdig, må du tørke av apparatet med en myk, fuktig klut for å fjerne rester av avkalkingsmiddelet umiddelbart. Det kan dannes korrosjon under slike rester.
- Nye svampkluter kan inneholde salt. Salt kan forårsake flyverust på edelstål, derfor må klutene vaskes grundig før bruk.

no Serviceprogrammer



- Hvis et av serviceprogrammene avbrytes, f.eks. pga. strømbrudd, går du fram på følgende måte:
Apparatet starter en spesialskylling automatisk.
- 1. Skyll ut av vannbeholderen.
- 2. Fyll rent vann uten kullsyre opp til "max"-merket, og bekreft.
Programmet starter og skyller apparatet. Dette tar ca. 2 minutter.
- 3. Tøm dryppskålen, rengjør den og sett den inn igjen.
- 4. Tøm melkebeholderen, rengjør den og sett den inn igjen.
Programmet er avsluttet. Apparatet er driftsklart igjen.
- 5. Trykk på /i-tasten for å gå ut av programmet.

Skylling av melkesystemet

Melkesystemet rengjøres automatisk med et kort dampstøt umiddelbart etter tilberedning av en drikk med melk.

For spesielt grundig rengjøring kan melkesystemet også skylles med vann.

Varighet: ca. 2 minutter

1. Trykk på /i-tasten for å åpne menyen.
2. Velg "Skylling av melkesystem" med dreieknappen.
3. Trykk på dreieknappen for å starte programmet.
4. Tøm melkebeholderen, rengjør den og koble den til igjen.
5. Sett et tomt glass under utløpssystemet og bekreft.
Programmet kjører.
6. Tøm melkebeholderen, rengjør den og koble den til igjen.
7. Tøm glasset.
Programmet er avsluttet. Apparatet er driftsklart igjen.
8. Trykk på /i-tasten for å gå ut av programmet.

Melkesystemet må i tillegg rengjøres grundig manuelt i regelmessige intervaller. → "Rengjøring av melkesystemet" på side 54

Avkalkning

Varighet: ca. 21 minutter

Linjen i displayet under viser hvor lenge det er (i minutter) f.eks. til vannbeholderen på skylles og det må etterfylles vann.

1. Trykk på /i-tasten for å åpne menyen.
2. Velg "Avkalking" med dreieknappen.
3. Trykk på dreieknappen for å starte programmet.
Anvisningene i displayet leder deg gjennom programmet.
4. Tøm dryppskålen og sett den inn igjen.
5. Tøm melkebeholderen, rengjør den og koble den til igjen.
6. Fjern vannfilteret (hvis montert) og bekreft.
7. Fyll den tomme vannbeholderen med lunkent vann opp til "0,5 l"-merket. Løs opp 1 avkalkingstablett TZ80002 i vannet.
8. Sett en beholder med min. 1,0 l kapasitet under utløpssystemet, og bekreft.
9. Trykk på dreieknappen.
Programmet kjører.
Varighet: ca. 19 minutter
Info: Dersom det er for lite avkalkingsoppløsning i vannbeholderen, vises en melding om dette. Fyll vann uten kullsyre og bekreft.
10. Skyll ut av vannbeholderen og sett inn vannfilteret igjen (hvis det er tatt ut).
11. Fyll rent vann uten kullsyre opp til "max"-merket og sett inn vannbeholderen igjen.
Programmet kjører.
Varighet: ca. 2 minutter
12. Tøm beholderen og bekreft.

13. Tøm dryppskålen og sett den inn igjen.
14. Tøm melkebeholderen, rengjør den og koble den til igjen. Programmet er avsluttet. Apparatet er driftsklart igjen.
15. Trykk på /i-tasten for å gå ut av programmet.

Rengjøring

Varighet: ca. 6 minutter

1. Trykk på /i-tasten for å åpne menyen.
2. Velg "Rengjøring" med dreieknappen.
3. Trykk på dreieknappen for å starte programmet.

Anvisningene i displayet leder deg gjennom programmet.

4. Tøm dryppskålen og sett den inn igjen.
5. Åpne pulverrommet, legg inn en rengjøringstablett, lukk pulverrommet og bekreft.
6. Sett en beholder med min. 1,0 l kapasitet under utløpssystemet, og bekreft.

Programmet kjører.

Varighet: ca. 5 minutter

7. Tøm beholderen og bekreft. Programmet er avsluttet. Apparatet er driftsklart igjen.
8. Trykk på /i-tasten for å gå ut av programmet.

calc'nClean

Varighet: ca. 26 minutter

calc'nClean kombinerer enkeltfunksjonene "Avkalking" og "Rengjøring". Hvis de to programmene skal utføres like etter hverandre, foreslår apparatet automatisk dette serviceprogrammet.

Linjen i displayet under viser hvor lenge det er (i minutter) f.eks. til

vannbeholderen på skylles og det må etterfylles vann.

1. Trykk på /i-tasten for å åpne menyen.
2. Velg "calc'nClean" med dreieknappen.
3. Trykk på dreieknappen for å starte programmet.

Anvisningene i displayet leder deg gjennom programmet.

4. Tøm dryppskålen og sett den inn igjen.
5. Tøm melkebeholderen, rengjør den og koble den til igjen.
6. Åpne pulverrommet, legg inn en rengjøringstablett, lukk pulverrommet og bekreft.
7. Fjern vannfilteret (hvis montert) og bekreft.
8. Fyll den tomme vannbeholderen med lunkent vann opp til **0,5 l**-merket. Løs opp 1 avkalkingstablett TZ80002 i vannet.
9. Sett en beholder med min. 1,0 l kapasitet under utløpssystemet, og bekreft.

Programmet kjører.

Varighet: ca. 19 minutter

Info: Dersom det er for lite avkalkingsoppløsning i vannbeholderen, vises en melding om dette. Fyll vann uten kullsyre og bekreft.

10. Skyll ut av vannbeholderen og sett inn vannfilteret igjen (hvis det er tatt ut).
11. Fyll rent vann uten kullsyre opp til **"max"**-merket og sett inn vannbeholderen igjen.

Programmet kjører.

Varighet: ca. 7 minutter

12. Tøm beholderen og bekreft.
13. Tøm dryppskålen og sett den inn igjen.
14. Tøm melkebeholderen, rengjør den og koble den til igjen. Programmet er avsluttet. Apparatet er driftsklart igjen.
15. Trykk på /i-tasten for å gå ut av programmet.

no Hva kan du gjøre ved feil?

Hva kan du gjøre ved feil?

Dersom det oppstår en feil, kan det ofte skyldes bagateller. Før du tar kontakt

med kundeservice, kan du forsøke å utbedre feilen selv ved hjelp av tabellen. Les sikkerhetshenvisningene i begynnelsen av denne håndboken.

Feiltabell

Problem	Årsak	Utbedring
Sterkt vekslende kvalitet på kaffe eller melkeskum.	Apparatet har kalkavleiringer.	Avkalk apparatet i henhold til instruksjonene.
Varmt vann kan ikke tilberedes.	Melkesystemet eller opptaket for melkesystemet er tilsmusset.	Rengjør melkesystemet eller oppsamlingsen. → "Rengjøring av melkesystemet" på side 54
For lite eller ikke noe melkeskum.	Melkesystemet eller opptaket for melkesystemet er tilsmusset.	Rengjør melkesystemet eller oppsamlingsen. → "Rengjøring av melkesystemet" på side 54
	Du bruker melk som ikke er egnet.	Ikke bruk melk som allerede er kott opp. Bruk kald melk med en fettprosent på minst 1,5.
Melkesystemet suger ikke opp melk.	Apparatet har kalkavleiringer.	Avkalk apparatet i henhold til instruksjonene.
	Melkesystemet er ikke satt sammen.	Sett sammen alle delene på riktig måte. → Bilde 3
Den personlig innstilte fyllmengden nås ikke, kaffen kommer ut bare i dråper eller det kommer ikke mer kaffe.	Feil rekkefølge for tilkobling av melkebeholder og melkesystemet.	Koble melkesystemet først til utløpsystemet og deretter til melkebeholderen.
	Malingsgraden er for fin. Kaffepulveret er for finmalt.	Bruk grovere malingsgrad. Bruk et grovere kaffepulver.
Det flyter bare vann, ikke kaffe.	Det er mye kalkavleiringer i apparatet.	Avkalk apparatet i henhold til instruksjonene.
	Det er luft i vannfilteret.	Legg vannfilteret i bløt i vann helt til det ikke lenger kom mer ut luftbobler. Sett filteret inn igjen.
Det flyter bare vann, ikke kaffe.	En tom bønnebeholder gjenkjennes ikke av apparatet.	Fyll kaffebønner Henvisning: Apparatet stiller seg inn på kaffebønnene ved de neste tilberedningene.
	Kaffesjakten i trakteenheten er tett.	Rengjør trakteenheten. → "Rengjøring av bryggeenhet" på side 54
Apparatet reagerer ikke lenger.	Feil i apparatet.	Hold on/off-tasten trykket i 10 sekunder.

Kaffen får ikke noe skumlag ("Crema").	Du bruker en uegnet kaffesort.	Bruk en kaffetype med en større andel Robusta-bønner.
	Kaffebønnene er ikke nybrente.	Bruk ferske bønner.
	Malingsgraden er ikke tilpasset til kaffebønnene.	Still inn en finere malingsgrad.
Kaffen er for "sur".	Malingsgraden er stilt inn for grovt eller det ferdigmalte kaffepulveret som benyttes er for grovmalt.	Still inn malingsgraden på finere maling eller bruk ferdig malt kaffe som er finere malt.
	Du bruker en uegnet kaffesort.	Bruk en mørkere brent kaffesort.
Kaffen er for "bitter".	Malingsgraden er innstilt på fin maling, eller det ferdigmalte kaffepulveret er for finmalt.	Sett malingsgraden på grovere maling eller bruk ferdig malt kaffe som er grovere malt.
	Du bruker en uegnet kaffesort.	Skift til en annen kaffesort.
Kaffen smaker brent.	For høy traktetemperatur.	Reduser temperaturen. → <i>"Tilpasse drikkeinnstillinger" på side 45</i>
	Malingsgraden er innstilt på fin maling, eller det ferdigmalte kaffepulveret er for finmalt.	Sett malingsgraden på grovere maling eller bruk ferdig malt kaffe som er grovere malt.
	Du bruker en uegnet kaffesort.	Skift til en annen kaffesort.
Vannfilteret holder ikke i vannbeholderen.	Vannfilteret er ikke festet på korrekt måte.	Legg vannfilteret i bløt i vann helt til det ikke lenger kom mer ut luftbobler. Sett filteret inn igjen. Sett vannfilteret rett ned i koblingen mot vannbeholderen og trykk det på plass.
Kaffegruten er ikke fast og for våt.	Malingsgraden er enten for fin eller for grov eller det brukes for lite kaffepulver.	Still inn malingsgraden grovere eller finere eller bruk to strøkne måleskjeer med kaffepulver.
Dryppevann på den indre apparatbunnen når dryppskålen er fjernet.	Dryppskålen er tatt ut for tidlig.	Vent i noen sekunder før du tar ut dryppskålen etter den siste drikken er ferdig.
Dryppskålen kan ikke tas ut.	Kaffegrutbeholderen er svært full. Kaffegrutavstrykeren henger.	Rengjør trakteenheten innvendig. → <i>"Rengjøring av bryggeenhet" på side 54</i> Sett inn kaffegrutavstrykeren riktig.
Utløpssystemet kan ikke monteres eller demonteres.	Feil rekkefølge	Koble først til utløpssystemet (med melkesystem) og deretter melkebeholderen. Ved demontering må først melkebeholderen tas ut, og deretter utløpssystemet.

no Hva kan du gjøre ved feil?

Displayet viser "Fyll bønnebeholderen". Til tross for full bønnebeholder [14], eller kvernen maler ikke kaffebønner.	Kaffebønnene faller ikke ned i kvernen (bønnene er for glatte/oljete).	Bank lett på bønnebeholderen. Det kan hende at du må du skifte kaffetype. Når kaffebønnebeholderen er tom, må du tørke den ren med en tørr klut.
Displayvisning: "Tøm dryppskålen" selv om dryppskålen er tom - hva må gjøres?	Når apparatet er slått av, registreres ikke tømmingen.	Ta ut dryppskålen og sett den inn igjen når apparatet er slått på.
	Dryppskålen er tilsmusset.	Rengjør dryppskålen grundig.
Displayvisning "Fyll på vann uten kullsyre" eller "Fjern filteret"	Vannbeholderen er satt inn feil.	Sett inn vannbeholderen riktig.
	Kullsyreholdig vann i vannbeholderen.	Fyll vannbeholderen med friskt vann fra springen.
	Flottøren i vannbeholderen henger fast.	Ta ut vannbeholderen og rengjør den grundig.
	Det nye vannfilteret er ikke skylt i henhold til instruksjonen. Det er luft i vannfilteret.	Skyll vannfilteret i henhold til instruksjonen og ta det i bruk. Legg vannfilteret i bløtt i vann helt til det ikke lenger kom ut luftbobler. Sett det inn igjen.
Vannfilteret er gammelt.	Sett inn et nytt vannfilter.	
Displayet viser "Rens bryggeenheten".	Tilsmusset trakteenhet.	Rengjør trakteenheten.
	For mye kaffepulver i trakteenheten.	Rengjør trakteenheten. Fyll på maks. 2 strøkne måleskjeer med kaffepulver.
	Mekanismen i trakteenheten går tregt.	Rengjør trakteenheten. → "Pleie og daglig rengjøring" på side 53

Ring til vår support dersom du ikke kan løse problemene!
Telefonnumrene står på de siste sidene i veiledningen.





Kundeservice

Tekniske data

Elektrisk tilkobling (spenning – frekvens)	220–240 V ~, 50 / 60 Hz
Varmeelementets effekt	1500 W
Maksimalt statisk pumpetrykk	19 bar
Vannbeholderens kapasitet (uten filter)	2,3 l
Maksimal kapasitet høyre/venstre bønnebeholder	≈ 200/235 g
Strømkabelens lengde	100 cm
Mål (H x B x D)	38,5 x 30,1 x 47,0 cm
Vekt, tom	10–12 kg
Type kaffekvern	Keramisk

E-nummer og FD-nummer

Ved kontakt med kundeservice må du oppgi produktnummer (E-nr.) og produksjonsnummer (FD-nr.), slik at vi kan bistå deg best mulig. Numrene finner du på typeskiltet . (→ Bilde )

For at du skal slippe å bruke tid på å lete når du trenger det, bør du notere opplysningene om apparatet og telefonnummeret til kundeservice med en gang.

E-nr.**FD-nr.****Kundeservice** 

Kontaktdataene til kundeservice i alle land finner du på de siste sidene i denne veiledningen.

Garanti

For dette apparatet gjelder de garantibetingelser som er oppgitt av vår representant i de respektive land. Detaljer om disse garantibetingelsene får du ved å henvende deg til elektrohandelen der du har kjøpt apparatet. Ved krav i forbindelse med garantiytelser, er det i alle fall nødvendig å legge fram kvittering for kjøpet av apparatet.

Det tas forbehold om endringer.

Innehållsförteckning

	Bestämmelser för användningen	63		Menyinställningar	77
	Viktiga säkerhetsanvisningar!	63		Ändra inställningar	77
	Återvinning	65		Starta programmet "Vattenfilter" eller "Frostskydd"	79
	Spara energi	65		Daglig skötsel och rengöring ..	81
	Återvinning	65		Rengöringsmedel	81
	Lär dig enheten	65		Rengöra enheten	81
	Leveransomfång	65		Rengöra mjölksystemet	82
	Montering och produktöversikt	66		Rengöra bryggenheten	82
	Kontroller	66		Serviceprogram	83
	Tillbehör	67		Spola mjölksystem	84
	Före första användning	68		Avkalkning	84
	Uppställning och anslutning	68		Hur åtgärda fel?	86
	Komma igång med maskinen	68		Service	89
	Använda maskinen	70		Tekniska data	89
	Välja dryck	70		E- och FD-nummer	89
	Brygga på färskmalet kaffe	71		Garantivillkor	89
	Brygga på färdigmalt kaffe	71			
	Tillreda drycker med mjölk	71			
	Tappa upp hett vatten	72			
	Justera dryckesinställningar	73			
	Ställa in malningsgrad	75			
	Koppvärmare	75			
	Personlig anpassning	76			
	Skapa användarprofil	76			
	Ändra eller radera användarprofil	76			
	Spara egna drycker	76			
	Barnspärr	77			
	Aktivera barnsäkring	77			
	Stäng av barnsäkring	77			



Bestämmelser för användningen

Kontrollera enheten efter uppackning. Anslut inte enheten om den har transportskador.

Enheten är avsedd för mindre mängder i hemmet eller för användning i icke-kommersiella, hushållsliknande miljöer. Hushållsliknande användning omfattar t.ex. användning i pentryn för personal i butiker, på kontor, jordbruk och andra yrkesmässiga företag samt användning av gäster på pensionat, mindre hotell och liknande boendeformer.

Apparaten får endast användas inomhus vid rumstemperatur och ej över 2000 m över havsytan.



Viktiga säkerhetsanvisningar!

Läs och följ bruksanvisningen. Spara den på en säker plats. Skicka med bruksanvisningen vid ägarbyte.

Denna produkt får användas av barn från 8 år och äldre och av personer med begränsad fysisk, sensorisk eller mental förmåga eller brist på erfarenhet och/eller kunskap såvida detta sker under uppsikt eller om de undervisats i hur man säkert använder produkten och förstått riskerna med användningen. Håll barn under 8 år borta från apparaten och elsladden och låt dem inte använda apparaten. Låt inte barn leka med apparaten. Rengöring och användar-underhåll får inte utföras av barn, såvida de inte är 8 år eller äldre och står under överinseende av vuxen.

Varning

Risk för elektrisk stöt!!

- Maskinen får endast anslutas till ett elnät via ett föreskriftsenligt installerat, jordat eluttag. Förvissa dig om att skyddsledarsystemet i husets elektriska installation är installerat enligt föreskrifterna.
- Anslut och använd bara enheten enligt typskylten. Om elkabeln till apparaten skadas måste den bytas ut av kundservice.
- Använd bara om anslutning och enhet är hela. Dra ur kontakten eller slå av strömmen direkt vid fel.
- Reparationer på apparaten får endast utföras av service. Detta för att undvika olyckor.
- Doppa aldrig enheten eller sladden i vatten.

Varning

Fara för magnetpåverkan!!

Enheten innehåller permanentmagneter som kan påverka elektroniska implantat som t.ex. pacemaker och insulinpumpar. Personer med elektroniska implantat bör hålla minst 10 cm avstånd till apparaten. Vid isärtagning gäller samma regel för följande delar: mjölkbehållare, mjölksystem, vattentank och bryggenhet.

Varning

Kvävningsrisk!!

Låt inte barn leka med förpackningsmaterialet. Förvara smådelar säkert, barn kan svälja dem.

Varning

Risk för brännskador!!

- Mjölkskummaren blir väldigt varm. Låt den svalna innan du tar på den efter användning.
- Ytor, t.ex. på koppvärmaren, kan vara mycket heta en tid efter användningen.

Varning

Risk för personsador!

- Fel användning av enheten kan medföra skador.
- Ta inte med händerna i kvarnen.

Återvinning

Spara energi

- Stäng av maskinen om den inte ska användas.
- Ställ in intervallet för automatisk avstängning på det minsta värdet.
- Avbryt helst inte kaffe- eller mjölktilagning. Avbrott i förtid leder till ökad energiförbrukning och att droppskålen fylls snabbare.
- Avkalka maskinen regelbundet för att undvika kalkavlagringarna. Kalkrester leder till en högre energiförbrukning.

Återvinning

Släng förpackningen i återvinningen.



Denna enhet är märkt i enlighet med det europeiska direktivet 2012/19/EU om avfall som utgörs av eller innehåller elektroniska produkter (waste electrical and electronic equipment - WEEE). Direktivet anger ramarna för inom EU giltigt återtagande och korrekt återvinning av uttjänta enheter.

Fråga i den affär där du köpt vågen var du kan lämna gamla produkter.

Lär dig enheten

I det här kapitlet får du en överblick över leveransinnehållet, hur din maskin är konstruerad och dess beståndsdelar. Dessutom kan du läsa om hur kontrollpanelen fungerar.

Anvisning: Det kan förekomma avvikelser i färg och specifikation beroende på typen av enhet.

Denna bruksanvisning beskriver två modeller:

- Apparat med en bönbehållare
- Apparat med två bönbehållare

Om användningen av denna bruksanvisning

Omslagssidorna till denna bruksanvisning kan vikas ut. Illustrationerna är försedda med nummer, vilka används som referens i bruksanvisningen.

Exempel: → figur **1**

Leveransomfång







→ Figur **1**

- A Helautomatisk kaffemaskin
- B Mjölkbhållare (behållare, lock, rör, anslutningsslang)
- C Måttsked
- D Testremsa vattenhårdhet
- E Bruksanvisning

Montering och produktöversikt

→ Figur 2



-  Display
-  Manöverfält
-  Vred/start stopp
(Navigering genom att vrida och trycka)
-  Utloppssystem (kaffe, mjölk, hett vatten), höjdbar
-  Mjölkbhållare (behållare, lock, rör, anslutningsslang)
-  Droppskål kaffesumpbehållare, dropplåt)
-  Maskinhölje
-  Vattentank
-  Typskylt

-  Infällt grepp på vattentanken
-  Koppvärmare
-  Lysdiod koppvärmare
-  Pulverfack
(kaffepulver/rengöringstablett)
-  Bönbehållare
-  Vred för inställning av malningsgrad
-  Aromabevarande lock
-   Aromabevarande lock
-   Bönbehållare
-   Vred för inställning av malningsgrad
-   Valknappar för bönbehållaren, belysta

Beroende på modell:

Positioner som är markerade med * gäller endast apparater med två bönbehållare.

Kontroller

Knapp	Betydelse
on/off	Starta och stänga av enheten Apparaten spolar automatiskt när den sätts på och stängs av. Maskinen sköljer inte om: <ul style="list-style-type: none"> ■ den fortfarande är varm när den startas. ■ inget kaffe hann bryggas innan den stängdes av. Maskinen är driftklar när symbolerna för dryckesurval visas på displayen och knappen on/off lyser.
	Personlig anpassning Apparaten har möjligheten att spara och visa personliga inställningar för kaffedrycker. → "Personlig anpassning" på sidan 76
	Kaffestyrka Justera kaffestyrkan. → "Justera dryckesinställningar" på sidan 73
milk	Kort tryck: Inställning för dryckens mjölkandel i % Som dryck eller ingrediens i speciella drycker. → "Justera dryckesinställningar" på sidan 73 Håll intryckt i minst 4 sekunder: Barnsäkring → "Barnspärr" på sidan 77
ml	Dryckesmängd i milliliter. → "Justera dryckesinställningar" på sidan 73
	2 Drycker Att tillreda två drycker samtidigt. Ställ två koppar bredvid varandra under kaffemunstycket. → "Justera dryckesinställningar" på sidan 73



Menyinställningar/Serviceprogram

Tryck kort på knappen ☺/i för att få fram menyinställningar och serviceprogram. Tryck igen kort på knappen ☺/i för att återgå till dryckesurvalet. Efter ca. 10 sekunder utan aktivitet går maskinen automatiskt tillbaka till dryckesurvalet.

Anvisning: Håll knappen ☺/i intryckt i minst 5 sekunder för att ta fram menyinställningarna.



Navigationsknappar

För att navigera i displayen.

I läget "Barista" har navigeringsknapparna fler funktioner. I den här inställningen kan t.ex. ytterligare dryckesändringar göras. → "Justera dryckesinställningar" på sidan 73

Display

På displayen  visas valda drycker, inställningar och inställningsmöjligheter, liksom även meddelanden om driftsstatus.

I displayen visas extra information. Den försvinner igen efter en kort tid eller efter att den har bekräftats med en knapptryckning.

I displayen står även instruktioner som man ska följa.

De enskilda stegen beskrivs i displayen. Om den nödvändiga åtgärden har genomförts, t.ex. "Fyll vattentank", försvinner meddelandet.

Vred

Vredet  har olika funktioner.

- Vridning: Navigera i displayen och ändra inställningar.
- Tryckning: Starta tillredning av dryck eller köra serviceprogram, bekräfta menyval.
- Om vredet trycks ned under dryckstillredningen avslutas proceduren i förtid.



Tillbehör

Följande tillbehör finns att köpa i handeln och via kundtjänsten:

Tillbehör	Beställningsnummer	
	Handel	Kundtjänst
Rengöringstabletter	TZ80001	00311807
Avkalkningstabletter	TZ80002	00576693
Vattenfilter	TZ70003	00575491
Skötselset	TZ80004	00576330
Adapter för mjölkbehållare	TZ90008	00577862

Kontaktinformation till kundservice i alla länder hittar du på sista sidan i denna bruksanvisning.



Före första användning

I det här kapitlet kan du läsa om hur du kommer igång med din apparat. Du måste göra ett par inställningar innan du kan använda den.

Anvisning: Använd bara maskinen i frostfria utrymmen. Har maskinen blivit transporterad eller varit förvarad i temperaturer under 0°C, vänta minst 3 timmar innan du använder den.

Uppställning och anslutning

1. Ta bort befintliga skyddsfolier.
2. Placera maskinen på en jämn och vattentålig yta som är tillräcklig stabil för vikten.
3. Anslut maskinen med stickkontakten till ett jordat eluttag som installerats enligt rådande bestämmelser.

Komma igång med maskinen

Välja språk

Anvisningar

- Språkvalet visas automatiskt första gången maskinen startas.
 - Du kan när som helst byta språk.
→ *"Menyinställningar"* på sidan 77
1. Slå på enheten med on/off. På displayen visas det förinställda språket.
 2. Välj det språk du vill ha med vredet.
 3. Bekräfta med höger navigeringsknapp. Inställningen är sparad.

Ställa in vattenhårdhet

Det är viktigt att ställa in vattenhårdheten rätt så att maskinen i god tid visar när den måste kalkas av. Den förinställda vattenhårdheten är 4. Den lokala vattenleverantören kan ge

uppllysning om vattenhårdheten där du bor, eller så använder du den bifogade testremsan.

Om en vattenberedningsanläggning finns installerad i huset ska funktionen "Avhårdningssystem" ställas in.

1. Doppa ner den medskickade testremsan i färskt kranvattnet en kort stund, låt den droppa av och läs av resultatet efter en minut.
 2. Ställ in den fastställda vattenhårdheten med vredet.
 3. Bekräfta med höger navigeringsknapp.
- Påminnelsen för att fylla på bönbehållaren lyser till.
4. Bekräfta antingen med höger navigeringsknapp eller vänta några sekunder.

Anvisningar

- Vid första användningen efter det att ett serviceprogram har utförts eller om maskinen inte har använts under längre tid, har den första drycken ännu inte full arom och bör inte drickas.
- Efter att maskinen har tagits i drift tar det några bryggningsomgångar innan man får en riktigt tät och fast "Crema" vid varje brygning.
- Vid längre användning är det normalt att vattendroppar bildas på ventilationsöppningarna.

Tabellen visar vilken motsvarighet stegen har i förhållande till de olika vattenhårdhetsgraderna:

Läge	Vattenhårdhetsgrad	
	Tysk (°dH)	Fransk (°fH)
1	1-7	1-13
2	8-14	14-25
3	15-21	26-38
4	22-30	39-54

Det går alltid att ändra vattenhårdheten i efterhand. → *"Menyinställningar" på sidan 77*

Fylla bönbehållaren

Med den här maskinen kan du tillreda kaffedrycker av kaffebönor eller av kaffepulver (inte snabbkaffepulver).

1. Öppna bönbehållarens [14] lock [16].
2. Fyll på bönor.
3. Stäng locket igen.

Anvisningar

- Kaffebönorna males färskt för varje bryggnig.
- Förvara kaffebönorna svalt och väl förslutna, så bevaras kvaliteten bäst.
- Du kan förvara kaffebönorna flera dagar i bönbehållaren utan att aromen försvagas. Kaffepulver fyller du alltid på precis före du tillreder drycken. → *"Brygga på färdigmalt kaffe" på sidan 71*

För modeller med två bönbehållare [14], [18]* kan du fylla på med två olika bönsorter. Välj önskad bönbehållare med valknappen [20]*. LED-lampan för den aktiva bönbehållaren lyser.

För varje dryck minns maskinen den senast valda bönbehållaren. Denna förinställning kan ändras. → *"Menyinställningar" på sidan 77*

Fylla på vattentanken

Viktigt: Fyll på nytt, kallt vatten utan kolsyra i vattentanken varje dag. Kontrollera att vattentanken är tillräckligt fylld före användning.

1. Ta tag i det infällda greppet [10] på sidan av vattentanken [8] och vinkla vattentanken lätt utåt.
2. Lyft ut vattentanken genom att hålla dess handtag.
3. Sätt i vattenfiltret. → *"Sätta in eller byta vattenfilter" på sidan 80*
4. Fyll vattentanken upp till markeringen "**max**" med vatten.
5. Sätt in vattentanken i hållaren igen och vinkla tillbaka till utgångsläget. Märkeslogotypen lyser i displayen. Maskinen värmer upp och sköljer, det rinner lite vatten från munstycket. Maskinen är driftklar när dryckessymbolerna på displayen lyser, liksom knappen on/off.

Använda maskinen

I det här kapitlet kan du läsa om hur du gör iordning maskinen för att göra drycker och hur du tillreder varma drycker. Här hittar du information om dryckinställningar och hur malningsgraden justeras.

Välja dryck

- Välj den dryck du vill ha med vredet.
- Displayen visar dryckesbeteckningen och de aktuella inställda värdena (t.ex. kaffestyrka och koppstorlek).
- Den valda drycken kan tillredas med de förinställda värdena eller först anpassas efter egen smak.
→ "Justera dryckesinställningar" på sidan 73
- Om maskinen inte används under ca. 5 sekunder lämnar den automatiskt inställningsläget. De gjorda inställningarna sparas automatiskt.

Välj mellan följande drycker:

	Espresso Macchiato
	Ristretto
	Espresso
	Espresso Doppio
	Café Crème

	Cappuccino
	Latte Macchiato
	Kaffe med mjölk
	Mjölkskum
	Funktionskanna (inte tillgänglig för alla enhetsvarianter)
	Varm mjölk
	Hett vatten

Anvisning: Vid vissa inställningar tillagas kaffet i två steg ("aromaDouble Shot"). Vänta tills tillagningen avslutats helt och hållet.

Tips: Förvärm koppar, framför allt små tjockväggiga espressokoppar, genom att ställa dem på koppvärmaren.
→ "Koppvärmare" på sidan 75

Brygga på färskmalet kaffe

Du kan välja mellan Ristretto, Espresso Doppio, Espresso och Café Crème. Hur du tillreder kaffedrycker med mjölk beskrivs i ett separat kapitel.

→ "Tillreda drycker med mjölk" på sidan 71

Maskinen är påslagen. Vattentanken bönbehållaren är fyllda.

1. Ställ en kopp under munstyckena.
2. Välj den dryck du vill ha med vredet. På displayen visas dryckesbeteckningen och de aktuellt inställda värdena.
3. För att ändra inställningarna för den valda drycken.
→ "Justera dryckesinställningar" på sidan 73
4. Tryck på vredet för att starta bryggningen.

Kaffet bryggs och rinner ner i koppen.

Anvisning: Tryck på vredet igen för att stoppa bryggningen i förtid.

Brygga på färdigmalt kaffe

Det går även använda den här maskinen med färdigmalet kaffe. Använd då inte snabbkaffepulver. Hur du tillreder kaffedrycker med mjölk beskrivs i ett separat kapitel.

→ "Tillreda drycker med mjölk" på sidan 71

Maskinen är påslagen. Vattentanken är fylld.

1. Ställ en kopp under munstyckena.
2. Välj den dryck du vill ha med vredet.
3. Tryck på ☺.
4. Sätt vredet på "Malet kaffe" för att brygga med pulver.
5. Tryck på ☺.
6. Ta av det arombevarande locket 16 på bönbehållaren 14 och öppna pulverfacket 13.

7. Lägg i kaffepulver men tryck inte ihop det. Fyll på maximalt 2 strukna måttskedar kaffe.

Obs!

Fyll inte på med kaffeböner eller snabbkaffe i pulverfacket.

8. Stäng pulverfacket och locket. På displayen visas dryckesbeteckningen och de aktuellt inställda värdena.
9. För att ändra inställningarna för den valda drycken.
→ "Justera dryckesinställningar" på sidan 73
10. Tryck på vredet för att starta bryggningen. Kaffet bryggs och rinner ner i koppen.

Anvisningar

- Skaffa undan pulverrester i pulvertrumman med en mjuk pensel till trumman.
- Tryck på vredet igen för att stoppa bryggningen i förtid.
- Upprepa förloppet för ytterligare en dryck med malet kaffe.
- Vid tillagning med malt kaffe är aromaDouble Shot-funktionen inte tillgänglig.

Tillreda drycker med mjölk

Denna apparat har ett integrerat mjölksystem. Med mjölksystemet kan du tillreda kaffedrycker med mjölk, eller göra mjölkskum och varm mjölk.

Du kan välja mellan Espresso Macchiato, Cappuccino, Latte Macchiato och kaffe med mjölk.

Anvisningar

- Vid tillagning med mjölk kan det uppstå visslande ljud. Dessa ljud uppstår av tekniska skäl och är helt normala.
- Intorkade mjölkrester är svåra att få bort. Därför är det viktigt att rengöra mjölksystemet. → "Rengöra mjölksystemet" på sidan 82

Varning

Risk för brännskador!!

Mjölksystemet blir mycket hett. Låt den svalna innan du tar på den efter användning.

Använd mjölkbehållare

Mjölkbhållaren  är specialutvecklad för att användas i kombination med denna kaffemaskin. Den är endast avsedd för användning inom hushåll och för förvaring av mjölk i kylskåpet.

Viktigt: Mjölkbhållaren går bara att ansluta om mjölksystemet har monterats med adapter och slang i utloppssystemet. (→ Figur )

1. Tryck på markeringen för att ta av locket. (→ Figur )
2. Håll i mjölk.
3. Tryck på mjölkbehållarens lock tills det klickar fast.
4. Anslut mjölkbehållaren till vänster om maskinen. Mjölkbhållaren måste klicka på plats.

Kaffedrycker med mjölk

Maskinen är påslagen. Vattentanken bönbehållaren är fyllda. Den mjölkfyllda mjölkbehållaren är ansluten.

1. Ställ en kopp eller ett glas under munstyckena.
2. Välj den dryck du vill ha med vredet. På displayen visas dryckesbeteckningen och de aktuellt inställda värdena.
3. För att ändra inställningarna för den valda drycken.
→ "*Justera dryckesinställningar*" på sidan 73
4. Tryck på vredet för att starta bryggningen.

Först hålls mjölk i koppen eller glaset. Därefter bryggs kaffet som sedan rinner ner i koppen eller glaset.

Anvisning: Genom att trycka en gång på vredet kan mjölk- eller kaffe-bryggningen stoppas i förtid. Trycket du på vredet två gånger avbryter hela dryckesbryggningen.

Mjölkskum eller varm mjölk

Maskinen är påslagen. Vattentanken är fylld.

Den mjölkfyllda mjölkbehållaren är ansluten.

1. Ställ en kopp eller ett glas under munstyckena.
2. Välj "Mjölkskum" eller "Varm mjölk" med vredet.

På displayen visas dryckesbeteckningen och de aktuellt inställda värdena.

3. För att ändra inställningarna för den valda drycken.
→ "*Justera dryckesinställningar*" på sidan 73
4. Tryck på vredet för att starta bryggningen.

Mjölkskum eller varm mjölk rinner ner i koppen eller glaset.

Anvisning: Tryck på vredet igen för att stoppa bryggningen i förtid.

Tappa upp hett vatten

Anvisning: Rengör mjölksystemet och ta bort mjölkbehållaren före bryggning av hett vatten. Om mjölksystemet inte är rengjort kan det vatten som rinner ut innehålla små mängder mjölk.
→ "*Rengöra mjölksystemet*" på sidan 82

Varning

Risk för brännskador!!

Munstyckena blir mycket varma. Munstyckena måste få tid att svalna innan du berör dem efter bryggning.

Maskinen är påslagen. Vattentanken är fylld.



1. Ställ en kopp under munstyckena.

2. Ta bort mjölkbehållaren om den är ansluten.
3. Välj "Hett vatten" med vredet.
4. För att ändra inställningarna för den valda drycken.
→ "Justera dryckesinställningar" på sidan 73
5. Tryck på vredet för att starta bryggningen.
Hett vatten rinner ner i koppen.

Anvisning: Tryck på vredet igen för att stoppa bryggningen i förtid.

Justera dryckesinställningar

Efter att du har valt en dryck kan du ställa in olika värden, beroende på dryck. Använd då följande knappar och vred:



Knapp	Funktion	Alternativ
	Kaffets styrka, välj pulverkaffe	<ul style="list-style-type: none"> ■ mycket milt* ■ milt ■ milt +* ■ normalt ■ normalt +* ■ starkt ■ starkt +* ■ mycket starkt <ul style="list-style-type: none"> ■ mycket starkt +* ■ extra starkt ■ aromaDouble Shot stark ■ aromaDouble Shot stark + ■ aromaDouble Shot stark ++* ■ Pulverkaffe
milk	Blandningsförhållande mjölk/kaffe	Inställning för mjölkandel i % (endast för kaffedrycker med mjölk)
ml	Koppstorlek	Justering av volymen i ml-steg. Finns inte för Ristretto.
	Två koppar på en gång	Ställ två koppar under munstycket.
Navigeringsknapp vänster	Vattentemperatur*	t.ex. för tedrycker: <ul style="list-style-type: none"> ■ > 70 °C (vitt te) ■ > 80 °C (grönt te) <ul style="list-style-type: none"> ■ > 85 °C (rooiboste) ■ > 90 °C (svart te) ■ > 97 °C (Fruktte)
Navigeringsknapp höger	aromalntense*	<ul style="list-style-type: none"> ■ normalt ■ Intensiv <ul style="list-style-type: none"> ■ intensiv +
* finns endast i läget "Barista"		

Förinställningen från fabriken är läget "Barista". Därigenom går det att ställa in ytterligare värden med navigeringsknapparna. "Barista"-läget kan även stängas av.
→ "Menyinställningar" på sidan 77

Fabriksinställningarna är markerade med orange i displayen. De valda inställningar är bakgrundsbelysta.

Justera kaffets styrka eller välj pulverkaffe

En kaffedryck är vald.

1. Tryck på .
2. Använd vredet för att ställa in kaffets styrka, eller välj pulverkaffe.
3. Tryck på vredet eller tryck på  för att bekräfta.

aromaDouble Shot-funktion

Ju längre kaffet bryggs, desto mer bitterämnen och oönskade aromer frigörs. Det påverkar kaffets smak och hur kroppen reagerar på det. För ett extra starkt kaffe har maskinen därför en speciell aromaDouble Shot-funktion. Efter att hälften av mängden har använts mals nytt kaffepulver och bryggs. På så sätt frigörs endast de välsmakande och hälsosamma aromämnen.

Anvisning: Funktionen aromaDouble Shot kan väljas för alla kaffedrycker förutom:

- Drycker med en mindre kaffevolym, t.ex. Ristretto
- Små kaffe- volymer, t.ex. vid inställningen "Kaffe med mjölk" 200 ml med 90 % mjölkandel (kaffeandel 10 %)
- Tillagning med kaffepulver
- Bryggning med dubbla koppar

Justera blandningsförhållande mjölk/kaffe

En kaffedryck med mjölk är vald.

1. Tryck på **milk**.
2. Använd vredet för att ställa in mjölkandelen i procent.
Exempel: Vid ett inställt värde på 30 % blir förhållandet 30 % mjölk och 70 % kaffe.
3. Tryck på vredet eller tryck på **milk** för att bekräfta.

Välja koppstorlek

En dryck är vald.

1. Tryck på **ml**. Den förinställda volymen varierar beroende på typ av dryck.
2. Med vredet kan du justera önskad volym i ml-steg.
3. Tryck på vredet eller tryck på **ml** för att bekräfta.

Anvisningar

- För Ristretto går det inte att ändra volymen.
- Den volym som visas kan variera beroende på mjölk kvaliteten.

Tillreda två koppar på en gång

En ren kaffedryck eller en kaffedryck med mjölk är vald.

1. Tryck på .
2. Placera två förvärmade koppar till vänster och höger under under munstyckena.
3. Tryck på vredet för att starta bryggningen.

Den valda drycken bryggs och rinner sedan ner i båda kopparna.

Anvisningar

- Drycken tillreds i två steg (två malningar). Vänta tills tillredningen avslutats helt och hållet.
- När  är valt går det inte att använda funktionen aromaDouble Shot.

Justera dryckstemperatur

Finns endast i läget "Barista".

→ "Menyinställningar" på sidan 77

En valfri dryck är vald.

1. Ta fram temperaturinställningen med vänster navigeringsknapp.
2. Ställ in den temperatur du vill ha med vredet.
3. Bekräfta genom att trycka på den vänstra navigeringsknappen eller vredet.

Ställa in aromaltense

Finns endast i läget "Barista".

→ "Menyinställningar" på sidan 77

Smakintensiteten på en kaffedryck kan justeras efter eget tycke med inställningen aromaltense. Vid brygning med mjölk har detta val ingen relevans för varm mjölk eller mjölkskum.

En kaffedryck är vald.

1. Ta fram menyn med den högra navigeringsknappen.
2. Använd vredet för att ändra inställningen.
3. Bekräfta genom att trycka på den högra navigeringsknappen eller vredet.

Ställa in malningsgrad

Denna apparat har en inställbar kvarn. Därigenom kan kaffets malningsgrad förändras individuellt.

Varning

Risk för personskador!!

Ta inte med händerna i kvarnen.

Obs!

Du kan skada enheten! Malningsgraden får bara ändras under pågående malning!

Malningsgraden ändras med vredet [15], [19]* under pågående malning.

- Finare malningsgrad: vrid i moturs riktning. (Figur a)
- Grövre malningsgrad: vrid i medurs riktning. (Figur b)

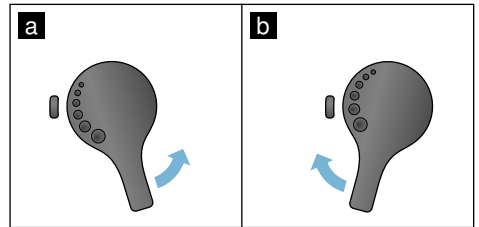

Anvisningar

- Den nya inställningen märks först från och med den andra koppen kaffe.
- Ställ in en finare malningsgrad för mörkrostade bönor och en grövre malningsgrad för mer lättrostade bönor.

Koppvärmare

Obs!

Kaffevärmaren blir mycket het!

Kaffeautomaten har en koppvärmare [11]. Om koppvärmaren är påslagen lyser LED-symbolen [12] Koppvärmare.

Tips: För att kopporna ska värmas upp bäst ska de stå med botten på koppvärmaren.

Anvisning: Denna funktion kan aktiveras och avaktiveras i menyinställningarna.

→ "Menyinställningar" på sidan 77

Personlig anpassning

I menyn Personlig anpassning kan användarprofiler skapas. I användarprofilerna kan egna drycker sparas med egna namn.

Skapa användarprofil

1. Tryck på  så att menyn visas.
2. Välj en ny profil med vredet.
3. Tryck på den högra navigeringsknappen för att bekräfta valet.
Nu kan du ange ett användarnamn.
4. Välj bokstäver med hjälp av vredet. Tryck på vredet för att bekräfta bokstaven.
Bokstaven sparas då.

När hela användarnamnet är inmatat:

5. Tryck på den högra navigeringsknappen för att spara användarnamnet.
6. Välj en bakgrundsbild med vredet.
7. Tryck på den högra navigeringsknappen för att bekräfta valet.
8. Använd vredet för att välja lägena Standard eller Barista.
9. Tryck på den högra navigeringsknappen för att bekräfta valet.
Du ombeds bekräfta urvalet.
10. Tryck på den högra navigeringsknappen igen för att spara profilen.
Användarprofilens bild visas.

För en registrerad användare går det att direkt efteråt spara en egen dryck.

Spara egna drycker:



1. Tryck på vredet.
"Ändra drycker" visas.
2. Tryck på den högra navigeringsknappen för att registrera drycken.
3. Välj den dryck du vill ha med vredet.

Den valda drycken kan ställas in efter eget tycke och smak. → "Justera dryckesinställningar" på sidan 73

4. Tryck på vredet.
Du blir ombedd att bekräfta valet.
5. Tryck på den högra navigeringsknappen för att bekräfta valet.
6. Tryck på .
Inställningarna är avslutade.
Maskinen är nu åter färdig att användas.

Anvisning: I en profil kan upp till 10 egna drycker sparas.

Ändra eller radera användarprofil

1. Tryck på  så att menyn visas.
2. Välj profil med vredet.
3. Tryck på den vänstra navigeringsknappen igen för att radera profilen.
- eller -
Tryck på den högra navigeringsknappen igen för att ändra inställningarna i profilen.
Inställningarna i profilen kan ändras enligt instruktionerna i bruksanvisningen. → "Skapa användarprofil" på sidan 76
4. Tryck på .
Maskinen är nu åter färdig att användas.

Spara egna drycker

En dryck som precis har blivit bryggd kan sparas direkt med sina egna inställningarna i en ny eller en befintlig profil.

1. Håll knappen  intryckt i minst 5 sekunder.
Om ingen profil har sparats än visas direkt en ny profil.

- Om det redan finns profiler sparade och den individuella drycken ska sparas i en ny profil använder du vredet för att välja en ny profil.
- eller -
Om den individuella drycken ska sparas i en befintlig profil använder du vredet för att välja önskad profil.
- Tryck på vredet för att bekräfta valet. När en ny profil skapas ska namn och bakgrundsbild anges. Bekräfta uppgifterna.
Om det redan finns en profil, välj den och spara drycken.
- Tryck på .
Maskinen är nu åter färdig att användas.

Anvisning: För att lämna menyn automatiskt ställer du in "Lämna profiler automatiskt" under "Användarprofiler".
→ "Menyinställningar" på sidan 77

Barnspärr

För skydda barn mot skällning och brännskador kan maskinen spärras.

Aktivera barnsäkring

Håll knappen **milk** intryckt i minst 4 sekunder.

På displayen visas "Barnsäkring aktiverad".

Nu är ingen manövrering möjlig längre.

Stäng av barnsäkring

Håll knappen **milk** intryckt i minst 4 sekunder.

På displayen visas "Barnsäkring deaktiverad".



Inställningar	Möjliga inställningar	Beskrivning
Språk	Olika språk	Inställning av det språk som displaytexterna ska visas på.

Apparaten kan manövreras som vanligt igen.

Menyinställningar

Menyn används för att ändra inställningar individuellt, hämta information eller starta ett program.

Ändra inställningar

- Håll nere knappen  i minst 5 sekunder för att öppna menyn. På displayen visas de olika inställningsmöjligheterna.
- Använd vredet för att välja önskad inställning.
Den aktuella inställningen är färgmarkerad på displayen.
- Tryck på navigeringsknappen under "Välj".
- Ändra inställningen med vredet.
- Tryck på navigeringsknappen under "Bekräfta".
Inställningen är sparad.
- Tryck på  för att lämna menyn. På displayen visas dryckesurvalet.

Anvisningar

- Genom att trycka på navigeringsknappen under "Tillbaka" kan man byta till den tidigare nivån.
- Genom att trycka på navigeringsknappen under "Avbryt" avbryts inställningsproceduren.
- Du kan när som helst lämna menyn genom att trycka på knappen .
- Om ingen inmatning görs inom ca 2 minuter stängs menyn automatiskt och inställningarna sparas inte.

Följande inställningar finns:

Vattenhårdhet	<ul style="list-style-type: none"> ■ 1 (mjukt) ■ 2 (medel) ■ 3 (hårt) ■ 4 (mycket hårt) ■ Avhårdare 	<p>Inställning efter den lokala vattenhårdheten. Den förinställda vattenhårdheten är nivå 4 (mycket hårt). Du kan t.ex. kontakta ditt lokala vattenverk för att ta reda på vattnets hårdhetsgrad.</p> <p>Det är viktigt att ställa in vattenhårdheten rätt så att maskinen i god tid visar när den måste kalkas av.</p> <p>Om en vattenberedningsanläggning finns installerad i huset ska funktionen "Avhårdningssystem" ställas in.</p>
Stäng av efter	15 min till Stäng 3 timmar	<p>Inställning av den tid efter vilken apparaten ska stängas av efter den senaste tillagningen av en dryck.</p> <p>Den förinställda tiden är 30 minuter.</p>
Ljusstyrka display	Nivå 1 till nivå 10 Standardinställning 7	Inställning av displayens ljusstyrka
Välj användarläge	<ul style="list-style-type: none"> ■ Standard ■ Barista 	<p>I inställningen "Barista" kan temperaturen ställas in direkt</p> <ul style="list-style-type: none"> ■ i displayen genom att trycka på vänster navigeringsknapp. ■ genom att trycka på höger navigeringsknapp kan aromalntense (bryggningshastighet) ställas in i 3 nivåer.
Dryckesinfo	Visning vilken mängd drycker som tillagats sedan idrifttagningen. Av tekniska skäl är räknaren inte "exakt på koppen".	
Fabriksinställning	Återställ enheten till fabriksinställningarna	Återställa alla gjorda inställningar till leveransstatus.
Demoläge	<ul style="list-style-type: none"> ■ på ■ av 	Bara för demovisning. Inställningen "av" måste vara aktiverad för normalbruk. Inställningen är bara tillgänglig de första 3 minuterna efter att apparaten har slagits på.
Dryckesinställningar		
Espresso-/kaffe-temperatur*	<ul style="list-style-type: none"> ■ 88°C ■ 90°C ■ 92°C ■ 94°C ■ 95°C ■ 96°C 	<p>Inställning av temperaturen för kaffedrycker. Inställningen gäller för alla tillagningstyper. Gäller endast för läget "Standard". I "Barista" kan det ställas in direkt via dryckesurval.</p> <p>→ "Justera dryckesinställningar" på sidan 73</p>
* Temperatur tidpunkt brygning kan avvika vid mätning i koppen		
Ordningsföljd kaffe/mjök	<ul style="list-style-type: none"> ■ först mjök ■ först kaffe 	För att ställa in om mjök eller kaffe ska tillredas och hällas i först. (Cappuccino)
Användarprofiler	<ul style="list-style-type: none"> ■ Lämna profil automatiskt ■ Radera alla profiler 	Inställning för att ange om användarprofilen automatiskt ska lämnas eller raderas.

Koppvärmare	<ul style="list-style-type: none"> ■ på ■ av 	Om koppvärmaren är påslagen lyser dess lysdiod.
Bönbehållare	Inställning för vilken bönbehållare som automatiskt ska vara aktiv. Med urvalsknapparna "Bönbehållare" kan bönbehållaren väljas direkt före varje bryggning.	
	<ul style="list-style-type: none"> ■ Standardbehållare till höger 	Efter varje dryckesbryggning går apparaten automatiskt tillbaka till den högra bönbehållaren.
	<ul style="list-style-type: none"> ■ Standardbehållare till vänster 	Efter varje dryckesbryggning går apparaten automatiskt tillbaka till den vänstra bönbehållaren.
	<ul style="list-style-type: none"> ■ Senast vald bönbehållare 	Maskinen minns den senast valda bönbehållaren.
	<ul style="list-style-type: none"> ■ Spara behållare med dryck 	Apparaten minns den senast valda bönbehållaren och den senast inställda drycken.

Starta programmet "Vattenfilter" eller "Frostskydd"

1. Tryck kort på -knappen.
2. Med vredet kan programmet "Vattenfilter" eller "Frostskydd" väljas. Den aktuella inställningen är färgmarkerad på displayen.

Anvisning: Det går även att välja ett serviceprogram med vredet.
→ "Serviceprogram" på sidan 83

Vattenfilter

Ett vattenfilter minskar kalkavlagringar, reducerar nedsmutsningar i vattnet och förbättrar kaffesmaken. Vattenfilter kan köpas i handeln eller via kundtjänst.
→ "Tillbehör" på sidan 67

Sätta in eller byta vattenfilter

Innan ett nytt vattenfilter kan användas måste det spolras ur.

1. Välj "Vattenfilter" i menyinställningarna.
2. Välj antingen "sätt in" eller "byt" med navigeringsknappen.
3. Tryck in vattenfiltret ordentligt med hjälp av måttskeden i den tomma vattentanken.

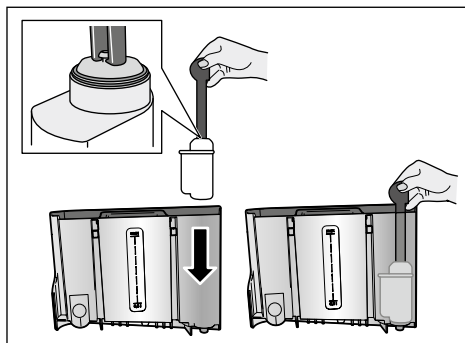

4. Fyll vattentanken upp till markeringen "max" med vatten.
5. Placera en behållare med minst 1,0 l volym under munstycket och bekräfta. Vatten flyter genom filtret. Filtret sköljs ur.
6. Töm därefter behållaren. Maskinen är nu åter färdig att användas.

Anvisningar

- Genom att filtret sköljs ur aktiveras automatiskt intervallet för visning av filterbyte. Efter detta intervall eller senast efter 2 månader har filtret uttömt sin verkan. Det ska då bytas ut av hygieniska skäl och för att apparaten inte ska kalka igen (apparaten kan ta skada).
- Om maskinen inte används under en längre tid (t.ex. semester), bör det isätta filtret sköljas innan maskinen används igen. För att göra detta tappar du upp en kopp hett vatten.

Ta bort vattenfiltret

Om inget nytt vattenfilter sätts in ska funktionen "Vattenfilter" avaktiveras.

1. Välj "Vattenfilter" i menyinställningarna.
2. Välj inställningen "ta bort" och bekräfta.
3. Ta ut vattenfiltret ur vattentanken.
4. Sätt in vattentanken igen. Maskinen är nu åter färdig att användas.

Frys skydd

Serviceprogram för att undvika skador till följd av frost vid transport och lagring. Maskinen töms då helt och hållet. Maskinen måste vara färdig att användas.

1. Tryck på vredet för att starta programmet.
2. Töm vattentanken och sätt in den igen.
3. Maskinen gör en ångkörning.
4. Töm droppskålen och rengör apparaten noggrant.

Nu kan apparaten transporeras eller förvaras.



Daglig skötsel och rengöring

Sköt och rengör enheten ordentligt, så håller den sig funktionsduglig länge. I det här kapitlet kan du läsa om hur du underhåller och rengör maskinen på rätt sätt.

Varning

Risk för elektrisk stöt!!

Före rengöringen ska nätkabeln dras ut. Doppa aldrig apparaten i vatten! Använd aldrig ånga vid rengöring.

Rengöringsmedel

Följ anvisningarna nedan, så skadar du inte de olika ytorna genom att använda fel rengöringsmedel.

Använd

- inga starka eller skurande rengöringsmedel,
- inga rengöringsmedel som innehåller sprit eller alkohol.
- inga hårda skurbollar eller svinto.

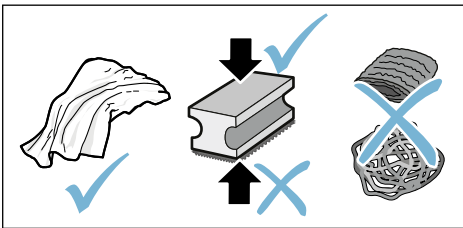

Anvisningar

- Nya svamprengöringsdukar kan innehålla salter. Salter kan förorsaka flygrost på det rostfria stålet. Skölj ur nya disktrasor noga innan du använder dem.
- Rester av kalk, kaffe, mjölk, rengörings- och avkalkningslösning ska alltid tas bort omedelbart. Om resterna får finnas kvar kan rost uppstå under dem.

Obs!

Inte alla komponenter i enheten kan rengöras i diskmaskin.

→ Figur **5 - 8**

Får inte diskas i diskmaskin:



Höljet till munstyckena
Maskinhölje
Bryggenhet
Vattentank
Aromabevarande lock

Får diskas i diskmaskin:



Dropplåt
Droppskål
Kaffesumpbehållare
max. 60°C Kaffesumpavskrapare, röd
Hölje bryggenhet, rött
Måttsked
Mjölksystem, alla delar
Mjölksbehållare, alla delar

Rengöra enheten

1. Torka av höljet med en mjuk, fuktig trasa.
2. Rengör displayen med en mikrofiberduk.
3. Skaffa undan pulverrester i pulvertrumman med en mjuk pensel till trumman.

Anvisningar

- Om apparaten startas i kallt tillstånd eller stängs av efter att kaffe tappats av spolar apparaten automatiskt. Systemet rengör sig alltså självt.
- Skulle maskinen inte ha använts under en längre tid (t.ex. semester), ska hela maskinen, inklusive mjölksystem och bryggenhet, rengöras grundligt.

Rengöra droppskål och kaffesumpbehållare

→ Figur 5

Anvisning: Droppskålen och kaffesumpbehållaren ska tömmas och rengöras dagligen för att undvika att avlagringar bildas.

1. Dra ut droppskålen med kaffesumpbehållaren framåt.
2. Ta bort dropplåten.
3. Töm och rengör droppskålen och kaffesumpbehållaren.
4. Torka ur maskinen invändigt (plats för skålar).

Rengöra mjölkbehållare

→ Figur 7

Anvisning: Av hygieniska skäl måste mjölkbehållaren rengöras regelbundet

1. Ta isär mjölkbehållaren i dess beståndsdelar.
2. Rengör mjölkbehållarens alla delar eller diska dem i diskmaskin.

Rengöra mjölksystemet

Mjölksystemet rengörs automatiskt omedelbart efter tillredning av en mjölkdryck med en kort ångstöt.

Varning

Risk för brännskador!!

Munstyckena blir mycket varma. Munstyckena måste få tid att svalna innan du berör dem efter brygning.

→ figur 3, → figur 6

Rengör mjölksystemet manuellt en gång i veckan, vid behov även oftare. För en extra noggrann rengöring kan mjölksystemet även sköljas med vatten.
→ "Spola mjölksystem" på sidan 84

Ta ut mjölksystemet:

1. Ta ut mjölkbehållaren ur enheten.
2. Skjut in munstyckesystemet i den nedersta positionen.

3. Tryck på upplåsningsspärren uppe till höger.
4. Vinkla höljet framåt och ta ut.
5. Ta ut mjölksystemet och ta isär i dess beståndsdelar.
6. Rengör de enskilda delarna med diskvatten och en mjuk duk.
7. Spola av alla detaljer med rent vatten och låt torka.

Anvisningar

- Alla delar i mjölksystemet kan även diskas i diskmaskinen. Ta noga bort tvättmedelsrester i mjölksystemet efter en diskmaskinsrengöring.
- **Viktigt:** Höljet till munstyckena får inte diskas i diskmaskin.

Sätta i mjölksystemet:

1. Sätt ihop de enskilda delarna av mjölksystemet.
2. Sätt in mjölksystemet i höljet.
3. Skjut in munstyckesystemet i den nedersta positionen.
4. Haka fast höljet nedtill och vinkla uppåt tills det klickar fast.

Rengöra bryggenheten

→ figur 4, → figur 8

Förutom det automatiska rengöringsprogrammet bör bryggenheten regelbundet tas ut för att rengöras.

Obs!

Rengör bryggenheten utan diskmedel och diska inte i maskin.

Ta ut bryggenhet:

1. Stäng av motorn.
2. Ta ur vattentanken.
3. Skjut ihop de två röda låsreglarna och ta av höljet.
4. Ta ur kaffesumpavskrapare (röd) och höljet till bryggenheten (rött), rengör och torka.
5. Skjut den röda låsregeln över bryggenheten åt höger.

6. Ta försiktigt ut bryggenheten och rengör noga under rinnande vatten.
7. Rengör maskinens inre noga med en fuktig trasa. Ta bort eventuella kafferester.
8. Låt bryggenheten och maskinen torka invändigt.

Sätt in bryggenhet:

1. Sätt in bryggenheten i maskinen i pilens riktning. Pilen sitter på ovansidan av bryggenheten. Sätt in bryggenheten upptill, haka fast i styrskenor och skjut in den i enheten.
2. Skjut den röda låsregeln över bryggenheten åt vänster.
3. Sätt in kaffesumpavskraparen (röd) och höljet till bryggenheten (rött).
4. Sätt i höljet och låt det klicka på plats.
5. Sätt i vattentanken.



Serviceprogram

Med vissa tidsintervall visas beroende på vattenhårdhet och användning av maskinen istället för kaffeval på displayen något av följande:

- Spola mjölksystemet
- Kör avkalkningsprogrammet snarast!
- Kör rengöringsprogrammet snarast!
- Kör calc'nClean- programmet snarast!

Maskinen bör omgående rengöras eller avkalkas med motsvarande program. Om så önskas kan procedurerna avkalkning och rengöring sammanfattas med funktionen Calc'nClean. Om serviceprogrammet inte körs enligt anvisningen kan maskinen skadas.

Serviceprogrammet kan även startas när som helst utan uppmaning på displayen. Tryck på , välj önskat program och utför.

Anvisningar

- **Viktigt:** Om apparaten inte avkalkas i tid visas "Intervall för avkalkningsprogrammet passerat. Apparaten kommer strax att spärras!". Genomför genast avkalkningen efter anvisning. Om apparaten är spärrad kan den först manövreras igen när avkalkningen har genomförts.
- **Varning!** Använd avkalknings- och rengöringsmedel enligt bruksanvisningen vid varje serviceprogram och följ (de tillhörande) säkerhetsföreskrifterna.
- Drink inte vätskan.
- Använd aldrig ättika, medel baserade på ättika, citronsyra eller medel baserade på citronsyra för att avkalka.
- Använd endast avsedda tabletter för att kalka av och rengöra. De har utvecklats särskilt för denna apparat och det går att beställa nya via kundtjänst. → "Tillbehör" på sidan 67
- Använd under inga omständigheter avkalkningstabletter eller andra medel i pulverfacket.
- Serviceprogrammet får aldrig avbrytas.
- Innan du startar ett serviceprogram ska du ta ut bryggenheten, rengöra den och sätta in den igen. Spola mjölksystemet.
- Efter att ett serviceprogram har avslutats ska du torka av apparaten med en mjuk, fuktig trasa för att omedelbart få bort rester av avkalkningslösningen. Om resterna får finnas kvar kan rost uppstå under dem.

sv Serviceprogram

- Nya svamprengöringsdukar kan innehålla salter. Salter kan förorsaka flygrost på rostfritt stål. Tvätta därför ur trasorna noga innan de används.
- Gör på följande sätt om ett av serviceprogrammen avbrutits t.ex. på grund av strömavbrott:
Apparaten startar automatiskt en specialspolning.
 1. Skölj ur vattentanken.
 2. Fyll i färskt vatten utan kolsyra upp till markeringen "**max.**" och bekräfta. Programmet startar och sköljer igenom apparaten. Varaktighet: ca 2 minuter.
 3. Töm och rengör droppskålen och sätt in den igen.
 4. Töm och rengör mjölkbehållaren och sätt in den igen. Programmet är klart. Apparaten är nu åter färdig att användas.
 5. Tryck på knappen \odot/i för att lämna programmet.

Spola mjölkssystem

Mjölksystemet rengörs automatiskt omedelbart efter tillredning av en mjölkdryck med en kort ångstöt.

För en extra noggrann rengöring kan mjölksystemet även sköljas med vatten.

Varaktighet: ca 2 minuter.

1. Tryck på \odot/i för att öppna menyn.
2. Välj "Spola mjölksystemet" med vredet.
3. Tryck på vredet för att starta programmet.
4. Töm mjölkbehållaren, rengör och anslut den igen.
5. Ställ ett tomt glas under munstycket och bekräfta. Programmet aktiveras.
6. Töm mjölkbehållaren, rengör och anslut den igen.
7. Töm glaset.

Programmet är klart. Maskinen är nu åter färdig att användas.

8. Tryck på \odot/i för att lämna programmet.

Rengör därutöver mjölksystemet grundligt manuellt. → "Rengöra mjölksystemet" på sidan 82

Avkalkning

Varaktighet: ca 21 minuter

Raden längst ned i displayen visar hur många minuter som t.ex. vattentanken måste sköljas och att vatten måste fyllas på.

1. Tryck på \odot/i för att öppna menyn.
2. Välj "Avkalka" med vredet.
3. Tryck på vredet för att starta programmet.

Instruktionerna på displayen leder dig genom programmet.

4. Töm droppskålen och sätt in den igen.
5. Töm mjölkbehållaren, rengör och anslut den igen.
6. Ta bort vattenfilter (om det finns) och bekräfta.
7. Fyll den tomma vattentanken med ljummet vatten upp till markeringen "**0,5**". Lös upp 1 avkalkningstablett TZ80002 i vattnet.
8. Placera en behållare med minst 1,0 l volym under munstyckesystemet och bekräfta.
9. Tryck på vredet. Programmet aktiveras. Varaktighet: ca 19 minuter.
Info: Om det finns för litet avkalkningslösning i vattentanken visas motsvarande uppmaning. Fyll på vatten utan kolsyra och bekräfta.
10. Skölj ur vattentanken och sätt i vattenfiltret igen (om det har tagits ur).
11. Fyll i med färskt vatten utan kolsyra upp till markeringen "**max**" och sätt i vattentanken igen.

Programmet aktiveras.

Varaktighet: ca 2 minuter.

12. Töm behållaren och bekräfta.
13. Töm droppskålen och sätt in den igen.
14. Töm mjölkbehållaren, rengör och anslut den igen.

Programmet är klart. Maskinen är nu åter färdig att användas.

15. Tryck på /i för att lämna programmet.

Rengöring

Varaktighet: ca 6 minuter

1. Tryck på /i för att öppna menyn.
2. Välj "Rengör" med vredet.
3. Tryck på vredet för att starta programmet.

Instruktionerna på displayen leder dig genom programmet.

4. Töm droppskålen och sätt in den igen.
5. Öppna pulverfacket, lägg i en rengöringstablett, stäng pulverfacket och bekräfta.
6. Placera en behållare med minst 1,0 l volym under munstyckesystemet och bekräfta.

Programmet aktiveras.

Varaktighet: ca 5 minuter.

7. Töm behållaren och bekräfta.
- Programmet är klart. Maskinen är nu åter färdig att användas.

8. Tryck på /i för att lämna programmet.

Calc'nClean

Varaktighet: ca 26 minuter

Calc'nClean kombinerar funktionerna "Avkalka" och "Rengör". Om tidpunkterna för när de båda programmen ska köras ligger nära varandra föreslår maskinen automatiskt detta serviceprogram.

Raden längst ned i displayen visar hur många minuter som t.ex. vattentanken

måste sköljas och att vatten måste fyllas på.

1. Tryck på /i för att öppna menyn.
2. Välj "calc'nClean" med vredet.
3. Tryck på vredet för att starta programmet.

Instruktionerna på displayen leder dig genom programmet.

4. Töm droppskålen och sätt in den igen.
5. Töm mjölkbehållaren, rengör och anslut den igen.
6. Öppna pulverfacket, lägg i en rengöringstablett, stäng pulverfacket och bekräfta.
7. Ta bort vattenfilter (om det finns) och bekräfta.
8. Fyll den tomma vattentanken med ljummet vatten upp till markeringen "0,5". Lös upp 1 avkalkningstablett TZ80002 i vattnet.
9. Placera en behållare med minst 1,0 l volym under munstyckesystemet och bekräfta.

Programmet aktiveras.

Varaktighet: ca 19 minuter.

Info: Om det finns för litet avkalkningslösning i vattentanken visas motsvarande uppmaning. Fyll på vatten utan kolsyra och bekräfta.

10. Skölj ur vattentanken och sätt i vattenfiltret igen (om det har tagits ur).
11. Fyll i med färskt vatten utan kolsyra upp till markeringen "**max**" och sätt i vattentanken igen.

Programmet aktiveras.

Varaktighet: ca 7 minuter.

12. Töm behållaren och bekräfta.
 13. Töm droppskålen och sätt in den igen.
 14. Töm mjölkbehållaren, rengör och anslut den igen.
- Programmet är klart. Maskinen är nu åter färdig att användas.
15. Tryck på /i för att lämna programmet.

Hur åtgärda fel?

Om det uppstår fel, så behöver du oftast bara åtgärda småsaker. Kolla om du kan åtgärda felet själv med hjälp av

felsökningstabellen innan du kontaktar service.

Läs igenom säkerhetsanvisningarna i början av denna manual.

Felsökningstabell

Problem	Orsak	Åtgärd
Stark varierande kaffe- resp. mjölkskumskvalitet.	Maskinen är igenkalkad.	Avkalka apparaten enligt anvisningarna.
Det kommer inget hett vatten.	Mjölksystemet eller mjölksystemets upptagning är smutsigt.	Rengör mjölksystemet eller upptagningen. → "Rengöra mjölksystemet" på sidan 82
För lite eller inget mjölkskum.	Mjölksystemet eller mjölksystemets upptagning är smutsigt.	Rengör mjölksystemet eller upptagningen. → "Rengöra mjölksystemet" på sidan 82
	Olämplig mjölk.	Använd ingen kokt mjölk. Använd kall mjölk med en fetthalt på minst 1,5 %.
	Maskinen är igenkalkad.	Avkalka apparaten enligt anvisningarna.
Mjölksystemet suger inte upp någon mjölk.	Mjölksystemet har inte satts ihop korrekt.	Sätt ihop alla delarna rätt. → Figur 3
	Fel ordningsföljd vid anslutning av mjölkbehållare och mjölksystem	Först ska mjölksystemet anslutas till munstyckesystemet och sedan till mjölkbehållaren.
Den personligt inställda fyllmängden uppnås inte. Kaffet rinner bara ner droppvis eller så rinner det inte något ner något mer kaffe	Malningsgraden är för fin. Kaffepulvret är för fint.	Ställ in malningsgraden grövre. Använd mera grovmalet pulverkaffe.
	Maskinen är starkt igenkalkad.	Avkalka apparaten enligt anvisningarna.
	Luft i vattenfiltret.	Håll vattenfiltret nedsänkt i vatten tills inga fler luftbubblor bildas. Sätt tillbaka filtret.
Det rinner bara vatten, inget kaffe.	Enheten kan inte upptäcka en tom bönbehållare.	Fyll på kaffeböner. OBS: Maskinen ställer in sig på kaffeböner vid de följande bryggingarna.
	Kafferöret på bryggenheten är igenproppat.	Rengör bryggenheten. → "Rengöra bryggenheten" på sidan 82
Apparaten reagerar inte mer.	Fel i apparaten.	Håll knappen on/offintryckt i 10 sekunder.

Kaffet har ingen "crema".	Olämplig kaffesort.	Använd kaffesorter med en hög andel robustaböner.
	Bönorna är inte längre nyrostade.	Använd färska böner.
	Malningsgraden är inte anpassad till kaffebönorna.	Ställa in en finare malningsgrad.
Kaffet är för "surt".	Malningsgraden är för grovt inställd eller är kaffepulvret för grovt.	Ställ in en finare malningsgrad eller använd finare kaffepulver.
	Olämplig kaffesort.	Använd mörkare rostade böner.
Kaffet är för "bittert".	Malningsgraden är för fint inställd eller kaffepulvret är för fint.	Ställ in en grövre malningsgrad eller använd grövre kaffepulver.
	Olämplig kaffesort.	Byt till annan kaffesort.
Kaffet smakar "bränt".	För hög bryggtemperatur	Sänk temperaturen. → <i>"Justera dryckesinställningar" på sidan 73</i>
	Malningsgraden är för fint inställd eller kaffepulvret är för fint.	Ställ in en grövre malningsgrad eller använd grövre kaffepulver.
	Olämplig kaffesort.	Byt till annan kaffesort.
Vattenfiltret hålls inte fast i vattentanken.	Vattenfiltret är inte fastsatt på rätt sätt.	Håll vattenfiltret nedsänkt i vatten tills inga fler luftbubblor bildas. Sätt tillbaka filtret. Se till att du håller vattenfiltret rakt och tryck fast det ordentligt i tankanslutningen.
Kaffesumpen är inte kompakt och för våt.	Malningsgraden är för fint eller för grovt inställd eller för lite kaffepulver används.	Ställ in en grövre eller finare malningsgrad eller använd 2 strukna måttskedar kaffepulver.
Droppvatten på maskinens inre botten när droppskålen har avlägsnats.	Droppskålen har tagits ur för tidigt.	Ta ut droppskålen först några sekunder efter senaste bryggningen.
Droppskålen kan inte tas ur.	Kaffesumpbehållaren är överfull. Kaffesumpavskraparen är fastklämd.	Rengör insidan av bryggenheten. → <i>"Rengöra bryggenheten" på sidan 82</i> Sätt in kaffesumpavskraparen rätt.
Munstyckesystemet kan inte monteras på eller av.	Fel ordningsföljd	Först ska munstyckesystemet (med mjölksystem) anslutas till munstyckesystemet och sedan mjölkbehållaren. Vid avmontering gäller att mjölkbehållaren först tas av, sedan munstyckesystemet.

sv Hur åtgärda fel?

Displayvisning "Fyll bönbehållare". Trots att bönbehållaren 14 är fylld eller kvarnen malar inga kaffeböner.	Bönorna ramlar inte ner i kvarnen (för oljiga böner).	Knacka lätt på behållaren för kaffeböner. Byt eventuellt till annan kaffesort. Töm bönbehållaren och torka ur den med en torr trasa.
Displayvisning: "Töm droppskål" fast droppskålen är tom - vad gör jag?	När apparaten är avstängd registreras inte tömningen.	Ta ur droppskålen när apparaten är påsatt och sätt in den igen.
	Droppskålen är nedsmutsad.	Rengör droppskålen noggrant.
Displayvisning "fyll på vatten utan kolsyra" eller "ta bort filtret"	Vattentanken felmonterad.	Sätt in vattentanken rätt.
	Kolsyrehaltigt vatten i vattentanken.	Fyll vattentanken med färskt kranvatten.
	Flottören i vattentanken har fastnat.	Ta ut vattentanken och rengör den ordentligt.
	Det nya vattenfiltret har inte diskats enligt bruksanvisningen.	Diska vattenfiltret enligt bruksanvisningen och börja använda det.
	Luft i vattenfiltret.	Håll vattenfiltret nedsänkt i vatten tills inga fler luftbubblor bildas. Sätt tillbaka filtret.
Displayvisning "Rengör bryggenheten".	Gammalt vattenfilter.	Sätt in ett nytt vattenfilter.
	Bryggenheten är smutsig.	Rengör bryggenheten.
	För mycket kaffepulver i bryggenheten.	Rengör bryggenheten. Fyll på högst 2 strukna måttskedar kaffe i pulverfacket.
	Bryggenhetens mekanism är trög.	Rengör bryggenheten. → <i>"Daglig skötsel och rengöring" på sidan 81</i>

Om problemet inte kan åtgärdas, ring till vår Hotline!
Telefonnumren finns på de båda sista sidorna i anvisningen





Service

Tekniska data

Elanslutning (spänning – frekvens)	220–240 V ~, 50 / 60 Hz
Värmarens effekt	1500 W
Maximalt pumptryck, statiskt	19 bar
Maximal volym vattentank (utan filter)	2,3 l
Maximal kapacitet höger/vänster bönbehållare	≈ 200/235 g
Nätkabelns längd	100 cm
Mått (H x B x D)	38,5 x 30,1 x 47,0 cm
Vikt, tom	10–12 kg
Kvarnens typ	Keramik

E- och FD-nummer

Ange enhetens produktnummer (E-nr) och tillverkningsnummer (FD-nr) när du ringer, så att vi kan hjälpa dig snabbt och effektivt. Numren hittar du på typskylten  (→ Figur )

Fyll i enhetens uppgifter och servicenumret här redan nu, så slipper du leta efter dem när de behövs.

E-nr**FD-nr****Service** 

Kontaktinformation till kundservice i alla länder hittar du på sista sidan i denna bruksanvisning.

Garantivillkor

I Sverige gäller av EHL antagna konsumentbestämmelser. Den fullständiga texten finns hos din handlare. Spar kvittot.

Rätt till ändringar förbehålls.

Sisällysluettelo

	Määräystenmukainen käyttö .. 91		Valikkoasetukset105
	Tärkeitä turvaohjeita. 91		Asetusten muuttaminen 105
	Ympäristönsuojelu 93		Ohjelman "Vedensuodatin" tai "Jäätymisenesto" käynnistäminen. . 107
	Energiansäästö93		Päivittäinen hoito ja puhdistus109
	Ympäristöystävällinen hävittäminen ..93		Puhdistusaine 109
	Tutustuminen laitteeseen. 93		Laitteen puhdistus 110
	Pakkauksen sisältö93		Maitojärjestelmän puhdistaminen .. 110
	Rakenne ja osat.94		Keittoyksikön puhdistaminen 111
	Valitsimet94		Huolto-ohjelmat111
	Varusteet 95		Maitojärjestelmän huuhtelu..... 112
	Ennen ensimmäistä käyttöä .. 96		Kalkinpoisto 113
	Laitteen asennus ja liitäntä.96		Puhdistaminen 113
	Laitteen käyttöönotto96		calc'nClean..... 114
	Koneen käyttö 98		Mitä tehdä häiriön sattuessa?.115
	Juoman valinta.98		Huoltopalvelu118
	Kahvin valmistaminen		Tekniset tiedot 118
	vastajauhetuista kahvipavuista.99		Mallinumero ja sarjanumero..... 118
	Kahvin valmistaminen kahvijauheesta99		Takuu..... 118
	Maitoa sisältävien juomien		
	valmistus100		
	Kuuman veden ottaminen101		
	Juoma-asetuksien muuttaminen ..101		
	Jauhatuskarkeuden säätäminen ..103		
	Kupinlämmitin103		
	Yksilöllistäminen 104		
	Käyttäjäprofiilin luominen.....104		
	Käyttäjäprofiilin muokkaus tai poistaminen104		
	Yksilöllisten juomien tallennus104		
	Lapsilukko 105		
	Lapsilukituksen aktivointi105		
	Lapsilukituksen deaktivointi105		



Määräystenmukainen käyttö

Tarkasta laite, kun olet purkanut sen pakkauksesta. Jos laitteessa on kuljetusvaurioita, älä kytke laitetta käyttöön.

Tämä laite on tarkoitettu määrille, jotka ovat normaaleja kotitalouskäytössä tai siihen rinnastettavassa käytössä. Se ei sovellu ammattimaiseen käyttöön. Kotitalouskäyttöön rinnastettava käyttö käsittää esim. laitteen käytön liikkeiden, toimistojen, maatalous- ja muiden ammatillisten yritysten taukotiloissa, sekä laitteen käytön pienten hotellien ja palvelutalojen asiakas- ja vierastiloissa.

Käytä laitetta vain sisätiloissa huoneenlämmössä ja enint. 2000 metrin korkeudessa merenpinnan yläpuolella.



Tärkeitä turvaohjeita

Lue käyttöohje tarkkaan, noudata siinä olevia ohjeita ja säilytä se huolellisesti. Kun annat laitteen toiselle henkilölle, anna mukana myös tämä käyttöohje.

8-vuotiaat ja sitä vanhemmat lapset ja fyysisiltä, sensorisilta tai henkisiltä valmiuksiltaan rajoitteiset taikka kokemattomat ja/tai taitamattomat henkilöt voivat käyttää tätä laitetta, jos heidän turvallisuudestaan vastaava henkilö valvoo heitä tai on perehdyttänyt heidät laitteen turvalliseen käyttöön ja käytöstä aiheutuviin vaaroihin. Alle 8-vuotiaat lapset on pidettävä loitolla laitteesta ja virtajohdosta eivätkä he saa käyttää laitetta. Lapset eivät saa leikkiä laitteella. Lapset eivät saa suorittaa puhdistusta ja itse tehtävää huoltoa, paitsi jos he ovat 8-vuotiaita tai vanhempia ja heitä valvotaan.

Varoitus

Sähköiskun vaara!

- Laitteen saa liittää vain määräysten mukaisesti asennetun, maadoitetun pistorasian kautta virtaverkkoon. Varmista, että talon suojamaadoitusjärjestelmä on asennettu määräysten mukaisesti.
- Liitä laite ainoastaan tyyppikilvessä olevien ohjeiden mukaiseen sähköverkkoon. Jos laitteen verkkoliitäntäjohto vioittuu, sen saa vaihtaa ainoastaan huoltopalvelu.
- Käytä laitetta vain, kun liitäntäjohto ja laite ovat moitteettomassa kunnossa. Vikatapauksissa vedä verkkopistoke heti ulos pistorasiasta tai katkaise verkkojännite.
- Laitteen saa korjata vain valtuuttamamme asiakaspalvelu, jotta vältytään mahdollisilta vaaratilanteilta.
- Älä koskaan upota laitetta tai liitäntäjohtoa veteen.

Varoitus

Magneetin aiheuttamat vaarat!

Laite sisältää kestromagneetteja, jotka voivat vaikuttaa elektronisten implanttien (esim. sydämentahdistimet tai insuliinipumput) toimintaan. Elektronisten implanttien käyttäjien on pysyteltävä vähintään 10 cm:n etäisyydellä laitteesta ja juomia valmistettaessa laitteen seuraavista osista: maitoastia, maitojärjestelmä, vesisäiliö ja keittoyksikkö.

Varoitus

Tukehtumisvaara!

Älä anna lasten leikkiä pakkausmateriaalilla. Säilytä pienet osat turvallisessa paikassa, jotta pikkulapset eivät pääse nielemään niitä.

Varoitus

Palovamman vaara!

- Maitojärjestelmä kuumenee hyvin kuumaksi. Anna sen jäähtyä käytön jälkeen ennen kuin kosket siihen.
- Esim. kupinlämmittimen pinnat voivat olla kuumia vielä jonkin aikaa käytön päätyttyä.

Varoitus

Loukkaantumisvaara!

- Laitteen virheellinen käyttö voi aiheuttaa loukkaantumisia.
- Älä tartu käsin kahvimyllyyn.

Ympäristönsuojelu

Energiansäästö

- Kytke laite pois päältä, kun sitä ei käytetä.
- Aseta automaattisen poiskytkennän aika pienimpään mahdolliseen arvoon.
- Älä keskeytä kahvin tai maitovaahdon valmistumista. Ennenaikainen keskeyttäminen lisää energiankulutusta ja tiputusastia täyttyy nopeammin.
- Poista laitteesta säännöllisesti kalkki, jotta vältät kalkkikertymien muodostumisen. Pinttynyt kalkki lisää energiankulutusta.

Ympäristöystävällinen hävittäminen

Hävitä pakkaus ympäristöystävällisesti.



Tämän laitteen merkintä perustuu käytettyjä sähkö- ja elektroniikkalaitteita (waste electrical and electronic equipment - WEEE) koskevaan direktiiviin 2012/19/EU. Tämä direktiivi määrittää käytettyjen laitteiden palautus- ja kierrätys-säännökset koko EU:n alueella.

Tarkempia tietoja kierrätysmahdollisuuksista saat laitteen myyjältä.

Tutustuminen laitteeseen

Tästä luvusta saat tietoja toimituksen sisällöstä sekä laitteen rakenteesta ja osista. Lisäksi tutustut laitteen valitsimiin.

Huomautus: Värit ja yksityiskohdat saattavat poiketa laitemalleittain.

Käyttöohje on tarkoitettu kahdelle eri laitemallille:

- Yhdellä kahvipapusaäiliöllä varustettu laite
- Kahdella kahvipapusaäiliöllä varustettu laite

Tämän käyttöohjeen käyttöä koskevia tietoja:

Voit kääntää käyttöohjeen alussa olevat taitettavat sivut auki. Kuvat on merkitty numeroin, joihin viitataan käyttöohjeessa.

Esimerkki: → Kuva **1**

Pakkauksen sisältö

→ Kuva **1**

- A** Kahviautomaatti
- B** Maitoastia (astia, kansi, nousuputki, liitäntäletku)
- C** Kahvijauheen mittalusikka
- D** Liuska veden kovuuden mittaamista varten
- E** Käyttöohje

Rakenne ja osat

→ Kuva **2**



- 1** Näyttö
- 2** Ohjauspaneeli
- 3** Kiertovalitsin käynnistys/lopetus (Navigointi kiertämällä ja painamalla)
- 4** Annostelujärjestelmä (kahvi, maito, kuuma vesi), korkeus säädettävissä
- 5** Maitoastia (astia, kansi, nousuputki, liitäntäletku)
- 6** Tippa-allas (kahvinporosäiliö, tipparitilä)
- 7** Keittoyksikön kansi
- 8** Vesisäiliö
- 9** Tyypikilpi

- 10** Vesisäiliön tartuntasyvennys
- 11** Kupinlämmitin
- 12** Kupinlämmittimen LED-merkkivalo
- 13** Kahvijauhelokero (kahvijauhe/puhdistustabletti)
- 14** Kahvipapusaäiliö
- 15** Kiertovalitsin, jolla valitaan jauhatuskarkeus
- 16** Aromikansi
- 17*** Aromikansi
- 18*** Kahvipapusaäiliö
- 19*** Kiertovalitsin, jolla valitaan jauhatuskarkeus
- 20*** Kahvipapusaäiliön valitsimet, valaistu



Mallista riippuen:

Tähdellä * merkityt kohdat löytyvät vain laitteista, joissa on kaksi kahvipapusaäiliötä.

Valitsimet

Valitsin	Merkitys
on/off	Laitteen kytkeminen päälle ja pois päältä Laite huuhtelee automaattisesti, kun se kytketään päälle ja pois päältä. Laitteen huuhtelu ei käynnisty, kun: <ul style="list-style-type: none"> ■ laite on käynnistettäessä vielä lämmin. ■ ennen poiskytkentää ei valmistettu kahvia. Laite on käyttövalmis, kun juomien valintakuvakkeet ilmestyvät näyttöön ja valitsimen on/off merkkivalo palaa.
	Yksilöllistäminen Laitteeseen on mahdollista tallentaa kahvi juomien henkilökohtaiset asetukset ja käyttää näitä tallennettuja asetuksia. → "Yksilöllistäminen" sivulla 104
	Kahvin vahvuus Kahvin vahvuuden muuttaminen. → "Juoma-asetuksien muuttaminen" sivulla 101
milk	Lyhyt painallus: Maidon osuuden säätö juomassa % Juomana tai erityisten kahvi juomien aineksena. → "Juoma-asetuksien muuttaminen" sivulla 101 Painallus vähintään 4 sekuntia: Lapsilukitus → "Lapsilukko" sivulla 105
ml	Laitteen määrä millilitroina. → "Juoma-asetuksien muuttaminen" sivulla 101
	2 juomaa Kahden juoman valmistus samanaikaisesti. Aseta kupit vierekkäin kahvisuuttimen alle. → "Juoma-asetuksien muuttaminen" sivulla 101

**Valikkoasetukset/huolto-ohjelmat**

Kun painat lyhyesti valitsinta , saat näkyviin valikkoasetukset ja huolto-ohjelmat. Kun painat uudelleen valitsinta , pääset takaisin juomien valintaan. Laite palaa automaattisesti takaisin juomien valintaan, jos sillä ei noin 10 sekuntiin tehdä mitään.

Huomautus: Paina valitsinta  vähintään 5 sekuntia, jos haluat päästä suoraan valikkoasetuksiin.

**Navigointivalitsimet**

Näytössä navigointia varten.

"Barista"-tilassa navigointivalitsimilla on muita toimintoja. Tällöin voidaan esim. tehdä muita juoma-asetuksia. → "Juoma-asetuksien muuttaminen" sivulla 101

Näyttö

Näytössä  näytetään valitut juomat, asetukset ja asetusmahdollisuudet sekä käyttötilaan liittyvät ilmoitukset.

Näytössä annetaan lisätietoja, jotka katoavat hetken kuluttua – joko itsestään tai valitsimen painalluksen jälkeen.

Näytössä annetaan myös toimintaohjeita.

Yksittäiset toimenpiteet näkyvät näytössä.

Kun tarvittava toimenpide on suoritettu (esim. vesisäiliö on täytetty), vastaava ilmoitus katoaa näytöstä.

Kiertovalitsin

Kiertovalitsimella  on eri toimintoja.

- Kiertäminen: näytössä navigointi ja asetusten muuttaminen.
- Painallus: juoman valmistuksen tai huolto-ohjelman käynnistäminen, valikkovalinnan vahvistaminen.
- Painallus juoman valmistuksen aikana: valmistuksen ennenaikainen keskeyttäminen.

**Varusteet**

Seuraavat lisävarusteet ovat saatavissa jälleenmyyjältä ja huoltopalvelusta:

Varuste	Tilausnumero	
	Alan liike	Huoltopalvelu
Puhdistustabletit	TZ80001	00311807
Kalkinpoistotabletit	TZ80002	00576693
Vedensuodatin	TZ70003	00575491
Hoitotuotesarja	TZ80004	00576330
Maitoastian adapteri	TZ90008	00577862

Huoltopalvelun yhteystiedot kaikissa maissa löydät tämän ohjeen viimeisiltä sivuilta.



Ennen ensimmäistä käyttöä

Tästä luvusta löydät ohjeet laitteen käyttöönotosta. Ennen kuin otat uuden laitteen käyttöön, tee seuraavat asetukset.

Huomautus: Käytä laitetta vain tiloissa, joissa ei ole pakkasta. Jos laitetta kuljetettiin tai säilytettiin lämpötilassa alle 0 °C, odota ennen käyttöönottoa vähintään 3 tuntia.

Laitteen asennus ja liitäntä

1. Poista suojamuovut.
2. Aseta laite tasaiselle, laitteen painon kestäväälle, vedenpitävälle alustalle.
3. Laitteen verkkopistokkeen saa liittää vain määräysten mukaisesti asennettuun suojakosketinpistorasiaan.

Laitteen käyttöönotto

Kielen asettaminen

Huomautuksia

- Kielen valinta tulee automaattisesti näkyviin ensimmäisen käynnistyksen yhteydessä.
- Voit muuttaa kieliasetusta milloin tahansa. → "Valikkoasetukset" sivulla 105

1. Kytke laite päälle valitsimella on/off. Näytölle ilmestyy asetettu kieli.
2. Valitse kiertovalitsimella haluamasi näyttökieli.
3. Vahvista valinta oikealla navigointivalitsimella. Asetus tallentuu muistiin.

Veden kovuuden asetus

Veden kovuuden oikea asetus on tärkeää, jotta laite ilmoittaa ajoissa, milloin on suoritettava kalkinpoisto.

Esiasetettu veden kovuus on 4. Veden kovuus voidaan mitata oheisella testiliuskalla tai kysyä paikalliselta vesilaitokselta.

Jos taloon on asennettu vedenpehennyslaitteisto, valitse asetus "Vedenpehennin".

1. Kasta oheinen testiliuska hetkeksi puhtaaseen vesijohtoveteen, anna ylimääräisen veden valua pois ja lue testiulos noin minuutin kuluttua.
2. Aseta selvitetty veden kovuus kiertovalitsimella.
3. Vahvista valinta oikealla navigointivalitsimella. Kahvipapusaaliön täyttömuistutus syttyy hetkeksi.
4. Vahvista valinta oikealla navigointivalitsimella tai odota muutaman sekunnin ajan.

Huomautuksia

- Kun käytät keitintä ensimmäisen kerran, olet suorittanut huolto-ohjelman tai keitin on ollut pitkään käyttämättä, ei ensimmäisen kahvikupillisen aromi ole vielä täydellinen. Jätä ensimmäinen kupillinen juomatta.
- Laitteen käyttöönoton jälkeen kestää muutaman kupillisen verran, ennen kuin vaahto eli crema on samettinen ja kestävä.
- Pitemmän käytön yhteydessä on normaalia, että tuuletusaukkoihin muodostuu vesipisaroita.

Taulukko näyttää veden eri kovuusasteita vastaavat asetukset:

Asetus	Veden kovuusaste	
	Saksal. (°dH)	Ranskal. (°fH)
1	1-7	1-13
2	8-14	14-25
3	15-21	26-38
4	22-30	39-54

Veden kovuusasetusta voidaan muuttaa milloin tahansa. → *"Valikkoasetukset" sivulla 105*

Kahvipapusailiön täyttö

Laitteella voidaan valmistaa kahvijuomia sekä kahvipapuvuista että valmiiksi jauhetusta kahvista (ei murukahvista).

1. Avaa kahvipapusailiön [14] kansi [16].
2. Täytä sisään papuja.
3. Sulje kansi jälleen.

Huomautuksia

- Kahvipavut jauhetaan erikseen jokaiselle kupilliselle.
- Säilytä kahvipapuja suljetussa rasiassa viileässä paikassa, jotta niiden laatu säilyy hyvänä.
- Kahvipapuja voidaan säilyttää kahvipapusailiössä useita päiviä ilman, että niiden aromi heikkenee. Täytä kahvijauhetta lokeroon vasta juuri ennen juoman valmistusta. → *"Kahvin valmistaminen kahvijauheesta" sivulla 99*

Malleissa, joissa on kaksi kahvipapusailiötä [14], [18]* voit käyttää kahta erilaista kahvipapulajia. Valitse haluamasi kahvipapusailiö valitsimella [20]*. Aktiivisen kahvipapusailiön LED-merkkivalo syttyy.

Laitte muistaa jokaiselle juomalle viimeksi valitun kahvipapusailiön. Tätä asetusta voidaan muuttaa. → *"Valikkoasetukset" sivulla 105*

Vesisäiliön täyttö

Tärkeää: Täytä vesisäiliö joka päivä raikkaalla, kylmällä ja hiilihapottomalla vedellä. Tarkista ennen laitteen käyttöä, onko vesisäiliössä riittävästi vettä.

1. Tartu vesisäiliön [8] sivulla olevaan tartuntasyvennykseen [10] ja kallista vesisäiliötä hieman sivulle.
2. Nosta vesisäiliö pois pitäen kiinni kahvasta.
3. Laita vedensuodatin paikoilleen. → *"Vedensuodattimen laittaminen paikoilleen tai vaihtaminen:" sivulla 108*
4. Täytä vesisäiliöön vettä "max"-merkintään asti.
5. Aseta vesisäiliö takaisin kiinnikkeeseen ja käännä se alkuperäiseen asentoonsa.

Tuotemerkin logo näkyy näytöllä. Laitte kuumenee ja huuhtelee, annostelujärjestelmästä tulee hiukan vettä.

Laitte on käyttövalmis, kun juomien kuvakkeet ilmestyvät näyttöön ja valitsimen on/off merkkivalo palaa.



Koneen käyttö

Tästä luvusta löydät ohjeet siitä, kuinka laite valmistellaan ja kuinka sillä valmistetaan kuumia juomia. Siinä annetaan tietoja juoma-asetuksien muuttamisesta ja jauhatusasteen säädöstä.

Juoman valinta

- Valitse kiertovalitsimella haluamasi juoma.
- Juoman nimi ja asetetut arvot (esim. kahvin vahvuus tai kupin koko) näkyvät näytössä.
- Valittu juoma voidaan valmistaa esiasetuilla arvoilla suoraan, tai sitä voidaan muuttaa omien mieltymysten mukaisesti.
→ *"Juoma-asetuksien muuttaminen" sivulla 101*
- Laite poistuu asetustoiminnosta, jos laitteella ei noin 5 sekuntiin tehdä mitään. Suoritetut asetukset tallennetaan automaattisesti.

Valittavissa ovat seuraavat juomat:

	Espresso Macchiato
	Ristretto
	Espresso
	Espresso Doppio
	Café Crème

	Cappuccino
	Latte Macchiato
	Maitokahvi
	Maitovaahdo
	Kannutoiminto (ei sisälly kaikkiin laitemalleihin)
	Lämmin maito
	Kuuma vesi

Huomautus: Muutamissa asetuksissa kahvi valmistetaan kahdessa vaiheessa ("aromaDouble Shot"). Odota, kunnes valmistus on päättynyt kokonaan.

Ohje: Aseta varsinkin pienet, paksut espressokupit kupinlämmittimelle.
→ *"Kupinlämmitin" sivulla 103*

Kahvin valmistaminen vastajauhetuista kahvipavuista

Valittavissa ovat Ristretto, Espresso Doppio, Espresso ja Café Crème. Maitoa sisältävien kahvijuomien valmistus kuvataan erillisessä luvussa. → *"Maitoa sisältävien juomien valmistus" sivulla 100*

Laite on kytketty päälle. Vesisäiliö ja kahvipapusaaliö on täytetty.

1. Aseta annostelujärjestelmän alle kuppi.
2. Valitse kiertovalitsimella haluamasi juoma.

Juoman nimi ja asetetut arvot näkyvät näytössä.

3. Valitun juoman asetuksien muuttaminen.
→ *"Juoma-asetuksien muuttaminen" sivulla 101*
4. Käynnistä juoman valmistaminen painamalla kiertovalitsinta.

Kahvi valmistuu ja valuu sen jälkeen kuppiin.





Huomautus: Jos haluat keskeyttää juoman valmistuksen ennenaikaisesti, paina kiertovalitsinta uudelleen.

Kahvin valmistaminen kahvijauheesta

Laitteessa voidaan käyttää myös valmiiksi jauhettua kahvia. Älä käytä murukahvia. Maitoa sisältävien kahvijuomien valmistus kuvataan erillisessä luvussa. → *"Maitoa sisältävien juomien valmistus" sivulla 100*

Laite on kytketty päälle. Vesisäiliö on täytetty.

1. Aseta annostelujärjestelmän alle kuppi.
2. Valitse kiertovalitsimella haluamasi juoma.
3. Paina valitsinta .

4. Valitse kiertovalitsimella "Kahvijauhe", jos käytät valmiiksi jauhettua kahvia.
5. Paina valitsinta .
6. Irrota kahvipapusaaliön  [14] aromikansi  [16] ja avaa lokero  [13].
7. Täytä lokeroon kahvijauhetta; älä painele sitä tiiviiksi. Mittaa enintään 2 tasapäistä mittalusikallista kahvijauhetta.

Huomio!

Älä laita lokeroon kahvipapuja tai murukahvia.

8. Sulje lokero ja aromikansi. Juoman nimi ja asetetut arvot näkyvät näytössä.
 9. Valitun juoman asetuksien muuttaminen.
→ *"Juoma-asetuksien muuttaminen" sivulla 101*
 10. Käynnistä juoman valmistaminen painamalla kiertovalitsinta.
- Kahvi valmistuu ja valuu sen jälkeen kuppiin.

Huomautuksia

- Pyyhkäise kahvijauheen jäänteet pehmeällä siveltimellä kanavaan.
- Jos haluat keskeyttää juoman valmistuksen ennenaikaisesti, paina kiertovalitsinta uudelleen.
- Toista vaiheet, kun haluat valmistaa toisen juoman kahvijauheella.
- aromaDouble Shot -toiminto ei ole käytettävissä kahvijauheesta tehtävän kahvin valmistuksessa.

Maitoa sisältävien juomien valmistus

Laitteeseen on integroitu maitojärjestelmä. Maitojärjestelmän avulla voidaan valmistaa maitokahvijuomia tai myös vaahdottaa ja lämmittää maitoa. Valittavissa ovat Espresso Macchiato, Cappuccino, Latte Macchiato ja Maitokahvi.

Huomautuksia

- Maitoa sisältäviä juomia valmistettaessa voi kuulua viheltävää ääntä. Äänet johtuvat laitteen teknisistä ominaisuuksista ja ovat normaaleja.
- Kuivuneen maidon poistaminen on hankalaa, joten puhdistus on ehdottomasti tehtävä ajoissa. → "Maitojärjestelmän puhdistaminen" sivulla 110

Varoitus

Palovamman vaara!

Maitojärjestelmä kuumenee hyvin kuumaksi. Anna sen jäähtyä käytön jälkeen ennen kuin kosket siihen.

Maitoastian käyttö

Maitoastia  on suunniteltu erityisesti tätä laitetta varten. Se on tarkoitettu ainoastaan kotikäyttöön ja maidon säilyttämiseen jääkaapissa.

Tärkeää: Maitoastia voidaan kytkeä vain, jos maitojärjestelmä on asennettu annostelujärjestelmään adapterin ja letkun avulla. (→ Kuva )

1. Irrota kansi painamalla merkkiä ja nostamalla kansi pois. (→ Kuva )
2. Täytä astiaan maitoa.
3. Paina kansi maitoastian päälle niin, että se lukkiutuu.
4. Liitä maitoastia laitteen vasemmalle puolelle. Maitoastian on lukkiuduttava paikoilleen.

Maitoa sisältävät kahvijuomat

Laitte on kytketty päälle. Vesisäiliö ja kahvipapusaäiliö on täytetty. Täytetty maitoastia on paikallaan.

1. Aseta annostelujärjestelmän alle kuppi tai lasi.
2. Valitse kiertovalitsimella haluamasi juoma.

Juoman nimi ja asetetut arvot näkyvät näytössä.

3. Valitun juoman asetuksien muuttaminen.

→ "Juoma-asetuksien muuttaminen" sivulla 101

4. Käynnistä juoman valmistaminen painamalla kiertovalitsinta.

Kuppiin tai lasiin valuu ensin maitoa. Sen jälkeen laite valmistaa kahvin, joka valuu kuppiin tai lasiin.

Huomautus: Maidon tai kahvin valuminen voidaan keskeyttää painamalla kerran kiertovalitsinta; kun kiertovalitsinta painetaan kaksi kertaa, juoman valuminen loppuu kokonaan.

Maitovahto tai lämmin maito

Laitte on kytketty päälle. Vesisäiliö on täytetty.

Täytetty maitoastia on paikallaan.

1. Aseta annostelujärjestelmän alle kuppi tai lasi.
2. Valitse kiertovalitsimella "Maitovahto" tai "Lämmin maito".

Juoman nimi ja asetetut arvot näkyvät näytössä.

3. Valitun juoman asetuksien muuttaminen.

→ "Juoma-asetuksien muuttaminen" sivulla 101

4. Käynnistä juoman valmistaminen painamalla kiertovalitsinta.

Maitovahto tai lämmin maito valuu kuppiin tai lasiin.

Huomautus: Jos haluat keskeyttää juoman valmistuksen ennenaikaisesti, paina kiertovalitsinta uudelleen.

Kuuman veden ottaminen

Huomautus: Ennen kuin otat kuumaa vettä, puhdista maitojärjestelmä ja poista maitoastia. Jos maitojärjestelmää ei puhdisteta, veden mukana saattaa tulla pieniä määriä maitoa.
→ "Maitojärjestelmän puhdistaminen" sivulla 110

Varoitus

Palovamman vaara!

Annostelujärjestelmä kuumenee hyvin kuumaksi. Anna annostelujärjestelmän jäähtyä käytön jälkeen ennen kuin kosket siihen.

Laite on kytketty päälle. Vesisäiliö on täytetty.

1. Aseta annostelujärjestelmän alle kuppi.
2. Jos maitoastia on paikallaan, poista se.

3. Valitse kiertopainikkeella "Kuuma vesi".
4. Valitun juoman asetuksien muuttaminen.
→ "Juoma-asetuksien muuttaminen" sivulla 101
5. Käynnistä juoman valmistaminen painamalla kiertovalitsinta. Kuuma vesi valuu kuppiin.

Huomautus: Jos haluat keskeyttää juoman valmistuksen ennenaikaisesti, paina kiertovalitsinta uudelleen.

Juoma-asetuksien muuttaminen

Kun olet valinnut juoman, voit muuttaa eri arvoja riippuen siitä, mikä juoma on kyseessä. Tähän käytetään seuraavia valitsimia ja kiertovalitsinta:

Valitsin	Toiminto	Valinta
	Kahvin vahvuus, kahvijauheen valitseminen	<ul style="list-style-type: none"> ■ hyvin mieto* ■ mieto ■ mieto +* ■ normaali ■ normaali +* ■ vahva ■ vahva +* ■ hyvin vahva
milk	Maidon ja kahvin sekoitus-suhde	Maidon osuuden säätö % (vain maitoa sisältävät kahviuomat)
ml	Kupin koko	Täyttömäärän asetus ml:n välein. Ei käytettävissä Ristrettolle.
	Kaksi kupillista kerrallaan	Aseta kaksi kuppia annostelujärjestelmän alle.
Navigointivalitsin, vasen	Veden lämpötila*	esim. teejuomille: <ul style="list-style-type: none"> ■ > 70 °C (valkoinen tee) ■ > 80 °C (vihreä tee)
Navigointivalitsin, oikea	aromaIntense*	<ul style="list-style-type: none"> ■ > 85 °C (rooibos-tee) ■ > 90 °C (musta tee) ■ > 97 °C (hedelmätee)
		<ul style="list-style-type: none"> ■ normaali ■ intensiivinen

* Käytettävissä vain "Barista"-tilassa



fi Koneen käyttö

Laitte on asetettu tehtaalla "Barista"-tilaan. Tällöin arvoja voidaan säätää kummallakin navigointivalitsimella. "Barista"-tila voidaan myös kytkeä pois toiminnasta. → "Valikkoasetukset" sivulla 105

Tehtasasetukset on merkitty näytössä oranssilla värillä. Valitut asetukset näkyvät valaistuina.

Kahvin vahvuuden asettaminen tai kahvijauheen valitseminen

Kahvijuoma on valittu.

1. Paina valitsinta .
2. Valitse kiertovalitsimella kahvin vahvuus tai kahvijauhe.
3. Vahvista asetus painamalla valitsinta  tai kiertovalitsinta.

aromaDouble Shot -toiminto

Mitä pitempään kahvia keitetään, sitä enemmän siihen vapautuu kitkeriä ja epämiellyttäviä aromeja. Tämä vaikuttaa kahvin makuun ja terveellisyteen. Laitteessa on sen takia erittäin vahvaa kahvia varten erityinen aromaDouble Shot -toiminto. Kun juomasta on valmistettu puolet, laite jauhaa uudelleen kahvipapuja ja valmistaa kahvin siten, että vain täyteläiset ja miellyttävät aromit vapautuvat.

Huomautus: aromaDouble Shot -toiminto voidaan valita kaikille kahvijuomille lukuun ottamatta seuraavia:

- Juomat, joissa käytettävä kahvimäärä on pieni, esim. Ristretto
- Pieni kahvimäärä esim. asetuksella "Maitokahvi" 200 ml ja maidon osuus 90 % (kahvin osuus 10 %)
- Kahvin valmistus kahvijauheesta
- Tuplakupillisen valmistus

Maidon ja kahvin sekoitussuhteen muuttaminen

Maitoa sisältävä kahvijuoma on valittu.

1. Paina valitsinta **milk**.
2. Säädä maidon osuus (%) kiertovalitsimella.
Esimerkki: Asetuksella 30 % juomaan tulee 30 % maitoa 70 % kahvia.
3. Vahvista asetus painamalla valitsinta **milk** tai kiertovalitsinta.

Kupin koon valitseminen

Juoma on valittu.

1. Paina valitsinta **ml**. Asetettu täyttömäärä on erilainen juomatyyppistä riippuen.
2. Säädä haluamasi täyttömäärä kiertovalitsimella millilitran askelin.
3. Vahvista asetus painamalla valitsinta **ml** tai kiertovalitsinta.

Huomautuksia

- Ristretton täyttömäärää ei voi muuttaa.
- Ulos tuleva määrä voi vaihdella maidon laadusta riippuen.

Kahden kupillisen valmistaminen kerrallaan

Kahvijuoma tai maitoa sisältävä kahvijuoma on valittu.

1. Paina valitsinta .
2. Aseta kaksi lämmitettyä kuppia oikealle ja vasemmalle annostelujärjestelmän alle.
3. Käynnistä juoman valmistaminen painamalla kiertovalitsinta.

Valittu juoma keitetään ja se valuu kumpaankin kuppiin.

Huomautuksia

- Juoma valmistetaan kahdessa vaiheessa (kaksi jauhamisvaihetta). Odota, kunnes valmistus on päättynyt kokonaan.
- aromaDouble Shot -toiminto ei ole käytettävissä asetuksella .

Juoman lämpötilan säätö

Käytettävissä vain "Barista"-tilassa.
→ "Valikkoasetukset" sivulla 105

Mikä tahansa juoma on valittu.

1. Siirry lämpötilan säätöön vasemmalla navigointivalitsimella.
2. Aseta haluamasi lämpötila kiertovalitsimella.
3. Vahvista asetus painamalla vasenta navigointivalitsinta tai kiertovalitsinta.

aromaIntense- asetus

Käytettävissä vain "Barista"-tilassa.
→ "Valikkoasetukset" sivulla 105

Kahviuoman maun intensiivisyyttä voidaan säätää aromaIntense-asetuksella. Maitojuomia valmistettaessa valinta ei vaikuta lämpimään maitoon tai maitovaahtoon.

Kahviuoma on valittu.

1. Avaa valikko oikealla navigointivalitsimella.
2. Tee haluamasi asetus kiertovalitsimella.
3. Vahvista asetus painamalla oikeaa navigointivalitsinta tai kiertovalitsinta.

Jauhatuskarkeuden säätäminen

Laitteessa on säädettävä mylly. Kahvin jauhatusastetta voidaan muuttaa yksilöllisesti.

! Varoitus

Loukkaantumiswaara!

Älä tartu käsin kahvimyllyyn.

Huomio!

Laitte saattaa vaurioitua! Säädä jauhatusastetta vain kahvimyllyn ollessa toiminnassa!

Säädä jauhatusaste kahvimyllyn ollessa toiminnassa kiertovalitsimella [15], [19]*.

- Hieno jauhatusaste: käännä vastapäivään. (Kuva a)
- Karkeampi jauhatusaste: käännä myötäpäivään. (Kuva b)

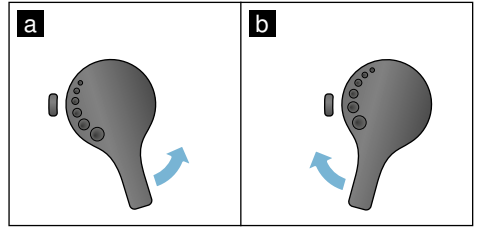

Huomautuksia

- Uusi asetus on huomattavissa vasta toisen kahvikupillisen valmistumisesta lähtien.
- Valitse tummemmiksi paahdetuille pavuille hienempi, vaaleammaksi paahdetuille pavuille karkeampi jauhat.

Kupinlämmitin

Huomio!

Kupinlämmitin kuumenee hyvin kuumaksi!

Kahviautomaatissa on kupinlämmitin [11]. Kun kupinlämmitin on päällä, sen LED-merkkivalo [12] palaa.

Ohje: Jotta kupit lämpenevät parhaalla mahdollisella tavalla, aseta niiden pohja kupinlämmittimen päälle.

Huomautus: Tämä toiminto voidaan aktivoida ja deaktivoida valikko-asetuksissa.

→ "Valikkoasetukset" sivulla 105

Yksilöllistäminen

Yksilöllistämismenussa voidaan luoda käyttäjäprofileja. Käyttäjäprofileihin voidaan tallentaa yksilöllisiä juomia omalla nimellä.

Käyttäjäprofiilin luominen

1. Paina valitsinta , näyttöön ilmestyy valikko.
2. Valitse kiertovalitsimella uusi profiili.
3. Vahvista valinta oikealla navigointivalitsimella. Voit syöttää käyttäjänimen.
4. Valitse haluamasi kirjain kiertovalitsimella. Vahvista kirjaimen valinta painamalla kiertovalitsinta. Kirjain tallennetaan.

Kun koko käyttäjänimi on syötetty:

5. Tallenna käyttäjänimi painamalla oikeaa navigointivalitsinta.
6. Valitse kiertovalitsimella taustakuva.
7. Vahvista valinta oikealla navigointivalitsimella.
8. Valitse kiertovalitsimella "Oletustila" tai "Barista-tila".
9. Vahvista valinta oikealla navigointivalitsimella. Näkyviin tulee valintaa koskeva kysely.
10. Tallenna profiili painamalla uudelleen oikeaa navigointivalitsinta. Näkyviin tulee käyttäjäprofiiliin kuva.

Luodulle käyttäjälle voidaan heti tallentaa yksilöllisiä juomia.

Yksilöllisten juomien tallennus:

1. Paina kiertovalitsinta. Näkyviin tulee "Muokkaa juomia".
2. Luo uusi juoma painamalla oikeaa navigointivalitsinta.
3. Valitse kiertovalitsimella haluamasi juoma.

Voit tehdä valitsemallesi juomalle henkilökohtaisten mieltymyksiesi mukaiset asetukset.

→ "Juoma-asetuksien muuttaminen" sivulla 101

4. Paina kiertovalitsinta. Näkyviin tulee valinnan vahvistusta koskeva kysely.
5. Vahvista valinta oikealla navigointivalitsimella.
6. Paina valitsinta . Asetukset on saatu päätökseen. Laite on taas käyttövalmis.

Huomautus: Yhteen profiiliin voidaan tallentaa enintään 10 omaa juomaa.

Käyttäjäprofiilin muokkaus tai poistaminen

1. Paina valitsinta , näyttöön ilmestyy valikko.
2. Valitse kiertovalitsimella haluamasi profiili.
3. Poista profiili painamalla vasenta navigointivalitsinta. - tai - Muokkaa profiilin asetuksia painamalla oikeaa navigointivalitsinta.

Profiilin asetuksia voidaan muuttaa kuvatulla tavalla. → "Käyttäjäprofiilin luominen" sivulla 104

4. Paina valitsinta . Laite on taas käyttövalmis.

Yksilöllisten juomien tallennus

Valmistetun juoman yksilölliset asetukset voidaan tallentaa suoraan uuteen tai jo olemassa olevaan profiiliin.

1. Paina painiketta  vähintään viisi sekuntia. Jos yhtään profiilia ei ole vielä tallennettu, näkyviin tulee heti uusi profiili.

- Jos profiileita on jo tallennettu mutta haluat tallentaa yksilöllisen juoman uuteen profiiliin, valitse kiertovalitsimella uusi profiili.
- tai -
Jos haluat tallentaa yksilöllisen juoman aikaisempaan profiiliin, valitse kiertovalitsimella haluamasi profiili.
- Vahvista valinta painamalla kiertovalitsinta.

Jos luot uuden profiilin, anna sille nimi ja valitse taustakuva. Vahvista syöttämäsi tiedot.

Jos on jo olemassa profiili, valitse se ja tallenna juoma.

- Paina valitsinta .

Laitte on taas käyttövalmis.

Huomautus: Jos haluat, että laite poistuu valikosta automaattisesti, valitse kohtaan "Käyttäjaprofiilit" asetus "Poistu profiileista automaattisesti".

→ "[Valikkoasetukset](#)" sivulla 105

Lapsilukko

Laitte voidaan lukita, jotta lapset eivät voi polttaa itseään.

Lapsilukituksen aktivointi

Paina painiketta **mil**k vähintään neljä sekuntia.

Näyttöön tulee teksti "Lapsilukitus aktivoitu".

Laitteen käyttäminen ei nyt ole enää mahdollista.

Lapsilukituksen deaktivointi

Paina painiketta **mil**k vähintään neljä sekuntia.



Näyttöön ilmestyy teksti "Lapsilukitus deaktivoitu".

Laitetta voidaan käyttää totuttuun tapaan.

Valikkoasetukset

Valikko on tarkoitettu asetusten yksilölliseen muuttamiseen, tietojen kutsumiseen tai ohjelman käynnistämiseen.

Asetusten muuttaminen

- Avaa valikko painamalla valitsinta /ivähintään 5 sekunnin ajan.
Eri asetusmahdollisuudet ilmestyvät näyttöön.
- Tee haluamasi asetus kiertovalitsimella.
Voimassa oleva asetus on merkitty näytössä värillä.
- Paina kohdan "Valitse" alla olevaa navigointivalitsinta.
- Muuta asetusta kiertovalitsimella.
- Paina kohdan "Vahvista" alla olevaa navigointivalitsinta.
Asetus tallentuu muistiin.
- Poistu valikosta painamalla valitsinta /i.
Näyttöön ilmestyvät valittavissa olevat juomat.

Huomautuksia

- Voit palata edelliselle tasolle painamalla kohdan "Takaisin" alla olevaa navigointivalitsinta.
- Voit keskeyttää asetuksen painamalla kohdan "Keskeytä" alla olevaa navigointivalitsinta.
- Valikosta on mahdollista poistua milloin tahansa painamalla painiketta /i.
- Valikko sulkeutuu automaattisesti, jos mitään ei tehdä noin 2 minuuttiin.
Asetukset eivät tallennu muistiin.

Käytettävissä ovat seuraavat asetukset:

Asetukset	Mahdolliset asetukset	Selitys
Kieli	Eri kielet	Näytön teksteissä käytettävän kielen asettaminen.
Veden kovuus	<ul style="list-style-type: none"> ■ 1 (pehmeä) ■ 2 (keskikova) ■ 3 (kova) ■ 4 (erittäin kova) ■ Vedenpehmennin 	<p>Säättäminen paikallisen veden kovuuden mukaisesti.</p> <p>Esiasetettu veden kovuus on 4 (erittäin kova). Voit kysyä tietoja veden kovuudesta esimerkiksi paikalliselta vesilaitokselta.</p> <p>Veden kovuuden oikea asetus on tärkeää, jotta laite ilmoittaa ajoissa, milloin on suoritettava kalkinpoisto.</p> <p>Jos taloon on asennettu vedenpehennyslaitteisto, valitse asetus "Vedenpehmennin".</p>
Virta pois, kun kulunut	15 minuuttia - 3 tuntia	Tässä voidaan asettaa aika, jonka kuluttua laite kytkeytyy automaattisesti pois päältä viimeisen juoman valmistuksen jälkeen. Esiasetettu aika on 30 minuuttia.
Näytön kirkkaus	Asetus 1 - asetus 10 Vakioasetus 7	Näytön kirkkauden asettaminen
Käyttäjätila	<ul style="list-style-type: none"> ■ Oletustila ■ Barista-tila 	<p>"Barista"-tilassa voidaan asettaa</p> <ul style="list-style-type: none"> ■ lämpötila suoraan näytöllä painamalla vasenta navigointivalitsinta. ■ aromalntense-toiminto (valmistusnopeus) 3 eri tasolle painamalla oikeaa navigointivalitsinta.
Juomien tiedot	Näyttää, millainen määrä juomia on valmistettu käyttöönnoton jälkeen. Laskuri ei laske ihan "tarkasti kupilleen".	
Tehdasasetus	Laitteen palautus tehdasasetuksiin	Kaikkien omien asetusten palauttaminen toimituksen aikaiseen tilaan.
Demo-tila	<ul style="list-style-type: none"> ■ päälle ■ pois 	Vain esittelytarkoituksiin. Normaalin käytön aikana asetuksen "pois" on oltava aktiivinen. Asetus on mahdollinen vain ensimmäisten 3 minuutin ajan laitteen päällekytkemisen jälkeen.
Juoma-asetukset		
Espresson / kahvin lämpötila*	<ul style="list-style-type: none"> ■ 88 °C ■ 90 °C ■ 92 °C ■ 94 °C ■ 95 °C ■ 96 °C 	<p>Kahvijuomien lämpötilan asetus.</p> <p>Asetus on voimassa kaikille valmistustavoille. Koskee vain "Oletustilaa" - "Barista"-tilassa säädettävissä juoman valinnalla.</p> <p>→ "Juoma-asetuksien muuttaminen" sivulla 101</p>
* Lämpötila keittämisen aikana, voi poiketa kupista mitattuna		
Kahvi/maito järjestys	<ul style="list-style-type: none"> ■ Ensin maito ■ Ensin kahvi 	Asetus, valmistetaanko ensin kahvi vai maito. (Cappuccino)

Käyttäjäprofiilit	<ul style="list-style-type: none"> ■ Poistu profiileista automaattisesti ■ Poista kaikki profiilit 	Asetus, poistutaanko käyttäjäprofiilista automaattisesti tai poistetaanko profiili.
Kupinlämmitin	<ul style="list-style-type: none"> ■ päälle ■ pois 	Kun kupinlämmitin on päällä, sen LED-merkkivalo palaa.
Kahvipapusailiö	Asetus, mikä kahvipapusailiö on automaattisesti aktiivinen. Kahvipapusailiö voidaan valita suoraan valitsimilla ennen jokaista valmistuskertaa.	
	<ul style="list-style-type: none"> ■ Oletussäiliö oikealla 	Jokaisen juomanvalmistuskerran jälkeen laite palaa automaattisesti käyttämään oikeaa kahvipapusailiötä.
	<ul style="list-style-type: none"> ■ Oletussäiliö vasemmalla 	Jokaisen juomanvalmistuskerran jälkeen laite palaa automaattisesti käyttämään vasenta kahvipapusailiötä.
	<ul style="list-style-type: none"> ■ Viimeksi valittu papusailiö 	Laite muistaa viimeksi valitun kahvipapusailiön.
	<ul style="list-style-type: none"> ■ Säiliö ja juoma tallennettiin 	Laite muistaa viimeksi valitun kahvipapusailiön ja viimeksi valitun juoman.

Ohjelman "Vedensuodatin" tai "Jäätymisenesto" käynnistäminen

1. Paina lyhyesti valitsinta /i.
2. Voit valita ohjelman "Vedensuodatin" tai "Jäätymisenesto" kiertovalitsimella. Voimassa oleva asetus on merkitty näytössä.

Huomautus: Kiertovalitsimella voidaan valita myös huolto-ohjelma.
→ "Huolto-ohjelmat" sivulla 111

Vedensuodatin

Vedensuodatin vähentää kalkin kerääntymistä laitteeseen, vähentää epäpuhtauksia ja parantaa kahvin makua. Vedensuodattimia on saatavilla jälleenmyyjältä tai huoltopalvelusta.
→ "Varusteet" sivulla 95

Vedensuodattimen laittaminen paikoilleen tai vaihtaminen:

Uusi vedensuodatin on huuhdeltava ennen ensimmäistä käyttöä.

1. Valitse valikko-asetuksista kohta "Vedensuodatin".
2. Valitse navigointivalitsimella joko "aseta paik." tai "vaihda uusi".
3. Paina vedensuodatin kahvijauhelusikan avulla kiinni tyhjään vesisäiliöön.

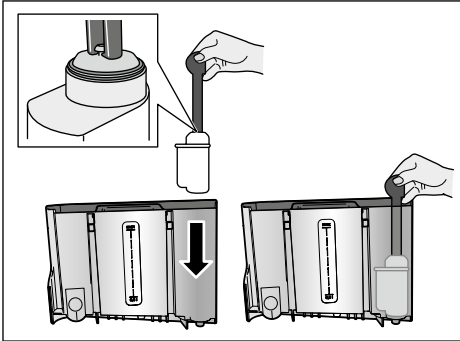

4. Täytä vesisäiliöön vettä "max"-merkintään asti.
5. Aseta annostelujärjestelmän alle vähintään 1,0 litran kokoinen astia ja vahvista toimenpide. Vesi virtaa suodattimen läpi. Suodatin huuhdellaan.
6. Lopuksi tyhjennä astia. Laitte on taas käyttövalmis.

Huomautuksia

- Suodattimen huuhtelu on aktivoitunut automaattisesti vedensuodattimen vaihtonäytön. Suodattimen teho on päättynyt tämän ajan kuluttua tai viimeistään kahden kuukauden kuluttua. Suodatin on vaihdettava sekä hygieenisistä syistä että laitteen kalkkeutumisen estämiseksi (laite voi vaurioitua).

- Jos laite on pidemmän aikaa käyttämättömänä (esim. loman aikana), laitteessa oleva suodatin kannattaa huuhdella ennen ensimmäistä käyttöä. Tee se valmistamalla kupillinen kuumaa vettä.

Vedensuodattimen poistaminen

Jos vedensuodatinta ei vaihdeta, on deaktivoitava toiminto "Vedensuodatin".

1. Valitse valikko-asetuksista kohta "Vedensuodatin".
2. Valitse asetus "ota pois" ja vahvista se.
3. Ota vedensuodatin pois vesisäiliöstä.
4. Aseta vesisäiliö takaisin paikalleen. Laitte on taas käyttövalmis.

Jäätymisenesto

Huolto-ohjelma jäätymisestä aiheutuvien vaurioiden välttämiseksi kuljetuksen ja varastoinnin aikana. Laitte tyhjennetään sen yhteydessä kokonaan. Laitteen on oltava käyttövalmis.

1. Käynnistä ohjelma painamalla kiertovalitsinta.
2. Tyhjennä vesisäiliö ja aseta se takaisin paikalleen.
3. Laitteesta tulee höyryä.
4. Tyhjennä tiputusastia ja puhdista laite huolellisesti.

Nyt laite voidaan kuljettaa tai viedä säilytettäväksi.



Päivittäinen hoito ja puhdistus

Laitteesi pysyy kauan toimintakunnossa, kun hoidat ja puhdistat sen huolellisesti. Tästä luvusta löydät ohjeet laitteen oikeasta hoidosta ja puhdistuksesta.

Varoitus

Sähköiskun vaara!

Irrota pistoke pistoräsiasta ennen laitteen puhdistusta. Älä koskaan upota laitetta veteen. Älä käytä höyrypuhdistinta.

Puhdistusaine

Jotta eri pinnat eivät vaurioidu vääristä puhdistusaineista, noudata taulukon ohjeita.

Älä käytä

- voimakkaita tai hankaavia puhdistusaineita.
- alkoholi- tai spriipitoisia puhdistusaineita.
- kovia hankaustyynyjä tai puhdistussieniä.

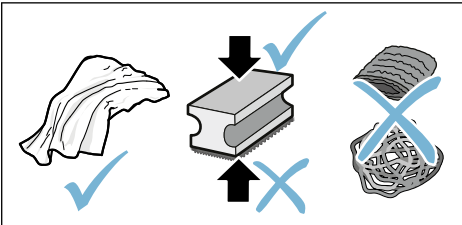

Huomautuksia

- Uusissa puhdistussienissä voi olla suolaa. Suola voi aiheuttaa ruostumattomaan teräkseen lentoruostetta. Huuhtelee uudet sieniliinat huolellisesti ennen käyttöä.

- Poista aina välittömästi kalkin, kahvin, maidon, puhdistusliuoksen ja kalkinpoistoaineen jäämät. Tällaiset jäämät saattavat aiheuttaa korroosiota.

Huomio!

Kaikkia laitteen osia ei voi pestä astianpesukoneessa.

→ Kuva **5** - **8**

Eivät sovellu pestäviksi astianpesukoneeseen:



Annostelujärjestelmän kansi
Keittoyksikön kansi
Keittoyksikkö
Vesisäiliö
Aromikansi

Soveltuvat pestäviksi astianpesukoneessa:



maks.
60°C

Tipparitilä
Tiputusastia
Kahvinporosäiliö
Kahvinporojen pyyhin, punainen
Keittoyksikön kansi, punainen
Kahvijauheen mittalusikka
Maitojärjestelmä, kaikki osat
Maitoastia, kaikki osat

Laitteen puhdistus

1. Pyyhi laitteen runko pehmeällä, kostealla kankaalla.
2. Puhdista näyttö mikrokuutiulinialla.
3. Pyyhkäise kahvijauheen jäänteet pehmeällä sivelimellä kanavaan.

Huomautuksia

- Kun laite kytketään päälle kylmänä tai kytketään pois päältä kahvin ottamisen jälkeen, laite suorittaa automaattisesti huuhtelun. Näin järjestelmä puhdistaa itse itsensä.
- Jos laite on pitemmän aikaa käyttämättä (esim. loma), se on puhdistettava huolellisesti maitojärjestelmä ja keittoyksikkö mukaan lukien.

Tippa-astian ja kahvinporosäiliön puhdistus

→ Kuva 5

Huomautus: Tippa-astia ja kahvinporoastia täytyy tyhjentää ja puhdistaa päivittäin, jotta vältetään lian kertymistä.

1. Vedä tippa-astia ja kahvinporosäiliö ulos.
2. Irrota tipparitä.
3. Tyhjennä ja puhdista tippa-allas ja kahvinporosäiliö.
4. Pyyhi laite sisältä puhtaaksi (astiat).

Maitoastian puhdistaminen

→ Kuva 7

Huomautus: Maitoastia on hygieenisistä syistä puhdistettava säännöllisesti.

1. Pura maitoastia yksittäisiksi osiksi.
2. Puhdista kaikki maitoastian osat tai pese ne astianpesukoneessa.

Maitojärjestelmän puhdistaminen

Maitojärjestelmä puhdistetaan automaattisesti höyryllä maitoa sisältävän juoman valmistuksen jälkeen.

Varoitus

Palovamman vaara!

Annostelujärjestelmä kuumenee hyvin kuumaksi. Anna annostelujärjestelmän jäähtyä käytön jälkeen ennen kuin kosket siihen.

→ Kuva 3, → Kuva 6

Puhdista maitojärjestelmä manuaalisesti kerran viikossa, tarvittaessa myös useammin. Maitojärjestelmä voidaan huuhdella lisäksi vedellä, jotta se puhdistuu mahdollisimman hyvin. → "Maitojärjestelmän huuhtelu" sivulla 112

Maitojärjestelmän irrottaminen:

1. Ota maitoastia laitteesta.
2. Työnnä annostelujärjestelmä alimpaan asentoon.
3. Paina oikealla ylhäällä olevaa lukituksen avauspainiketta.
4. Käännä suojus eteen ja vedä se ulos.
5. Poista maitojärjestelmä ja pura se yksittäisiksi osiksi.
6. Puhdista yksittäiset osat astianpesuaineliuksella ja pehmeällä kankaalla.
7. Huuhtele kaikki osat puhtaalla vedellä ja anna niiden kuivua.

Huomautuksia

- Kaikki maitojärjestelmän osat voidaan pestä astianpesukoneessa. Poista astianpesuaineen jäänteet maitojärjestelmästä tarkkaan pesun jälkeen.
- **Tärkeää:** Annostelujärjestelmän kansi ei sovellu pestäväksi astianpesukoneessa.

Maitojärjestelmän kiinnittäminen:

1. Koko maitojärjestelmän yksittäiset osat.
2. Kiinnitä maitojärjestelmä kanteen.
3. Työnnä annostelujärjestelmä alimpaan asentoon.
4. Kiinnitä kannen alareuna ja käännä sitä ylös, kunnes se lukkiutuu.

Keittoyksikön puhdistaminen

→ Kuva **4**, → Kuva **8**

Automaattisen puhdistusohjelman lisäksi keittoyksikkö tulisi säännöllisesti irrottaa puhdistusta varten.

Huomio!

Puhdista keittoyksikkö ilman astianpesuainetta, älä pese astianpesukoneessa.

Keittoyksikön irrottaminen:

1. Kytke laite pois päältä.
2. Ota vesisäiliö pois paikaltaan.
3. Paina punaisia lukitsimia yhteen ja poista kansi.
4. Poista kahvinporon pyyhin (punainen) ja keittoyksikön kansi (punainen); puhdista ja kuivaa ne.
5. Työnnä keittoyksikön yläpuolella oleva punainen lukitsin oikealle.
6. Irrota keittoyksikkö varovasti ja puhdista se huolellisesti juoksevalla vedellä.
7. Puhdista laitteen sisäosat huolellisesti kostealla liinalla ja poista mahdolliset kahvijäämät.
8. Anna keittoyksikön ja laitteen sisätilan kuivua.

Keittoyksikön asettaminen laitteeseen:

1. Työnnä keittoyksikkö laitteen sisään nuolen suuntaan. Nuoli on merkitty keittoyksikön yläpuolelle. Aseta keittoyksikön yläreuna kohdalleen, ripusta se ohjainkiskoihin ja työnnä laitteen sisään.

2. Työnnä keittoyksikön yläpuolella oleva punainen lukitsin vasemmalle.
3. Kiinnitä kahvinporon pyyhin (punainen) ja keittoyksikön kansi (punainen) paikoilleen.
4. Aseta kansi paikalleen ja lukitse se.
5. Aseta vesisäiliö keittimeen.



Huolto-ohjelmat

Tietyin aikavälein – veden kovuudesta ja laitteen käyttökertojen tiheydestä riippuen – laitteen näytöllä näkyvä kahviuomien valinnan sijasta jokin seuraavista ilmoituksista:

- Huuhtelee maitojärjestelmä
- Suorita kalkinpoisto-ohjelma mahdollisimman pian
- Suorita puhdistusohjelma mahdollisimman pian
- Suorita calc'nClean- ohjelma mahdollisimman pian

Puhdista laite tai poista kalkki välittömästi vastaavalla ohjelmalla. Kalkinpoisto ja puhdistus voidaan haluttaessa yhdistää toiminnolla calc'nClean. Ellei huolto-ohjelmia suoriteta ohjeiden mukaisesti, laite voi rikkiäntua.

Huolto-ohjelmat voidaan käynnistää milloin tahansa myös ilman näytöllä näkyvää varoitusta. Paina valitsinta , valitse haluamasi ohjelma ja suorita se.

Huomautuksia

- **Tärkeää:** Jos laitteesta ei poisteta kalkkia ajoissa, tulee näkyviin ilmoitus "Kalkinpoisto myöhässä. Laite lukkiutuu pian!". Poista kalkki välittömästi ohjeen mukaan. Jos laitteen käyttö on estetty, sitä voidaan käyttää vasta, kun kalkki on poistettu.

fi Huolto-ohjelmat

- **Huomio!** Käytä jokaisen huolto-ohjelman yhteydessä kalkinpoisto- ja puhdistusaineita ohjeiden mukaisesti ja huomioi (vastaavat) turvallisuusohjeet.
 - Nesteitä ei saa juoda.
 - Kalkinpoistoon ei saa käyttää etikkaa, etikkapohjaisia aineita, sitruunahappoa tai sitruunahappopohjaisia aineita.
 - Käytä kalkinpoistoon ja puhdistukseen ainoastaan tarkoitukseen sopivia tabletteja. Tabletit on suunniteltu erityisesti tätä laitetta varten ja niitä voidaan ostaa lisää huoltoliikkeestä. → *"Varusteet" sivulla 95*
 - Älä missään tapauksessa laita kalkinpoistotabletteja tai muita kalkinpoistoaineita kahvijauhokeroon.
 - Huolto-ohjelmaa ei saa missään tapauksessa keskeyttää.
 - Ota keittoyksikkö pois laitteesta, puhdista se ja laita se takaisin laitteeseen ennen huolto-ohjelman käynnistämistä. Huuhtelee maitojärjestelmä.
 - Kun huolto-ohjelma on päättynyt, poista kalkinpoistoaineen jäämät pyyhkimällä laite heti pehmeällä, kostealla kankaalla. Tällaiset jäämät saattavat aiheuttaa korroosiota.
 - Uusissa puhdistussienissä voi olla suolaa. Suola voi aiheuttaa ruostumattomaan teräkseen lentoruostetta, joten sieni on ennen käyttöä ehdottomasti pestävä hyvin.
 - Jos huolto-ohjelma keskeytyi esim. sähkökatkoksen vuoksi, toimi seuraavassa kuvatulla tavalla: Laite käynnistää automaattisesti erikoishuuhtelun.
1. Huuhtelee vesisäiliö.
 2. Täytä se puhtaalla, hiilihapottomalla vedellä merkintään **"max"** asti ja vahvista toimenpide. Ohjelma käynnistyy ja huuhtelee laitteen. Kesto: noin 2 minuuttia.



3. Tyhjennä ja puhdista tiputusastia ja aseta se takaisin paikalleen.
4. Tyhjennä ja puhdista maitoastia ja aseta se sitten takaisin paikalleen. Ohjelma on päättynyt. Laite on taas käyttövalmis.
5. Poistu ohjelmasta painamalla valitsinta /i.

Maitojärjestelmän huuhtelu

Maitojärjestelmä puhdistetaan automaattisesti höyryllä maitoa sisältävän juoman valmistuksen jälkeen.

Maitojärjestelmä voidaan huuhdella lisäksi vedellä, jotta se puhdistuu mahdollisimman hyvin.

Kesto: noin 2 minuuttia

1. Avaa valikko painamalla valitsinta /i.
2. Valitse kiertovalitsimella "Huuhtelee maitojärjestelmä".
3. Käynnistä ohjelma painamalla kiertovalitsinta.
4. Tyhjennä ja puhdista maitoastia ja liitä se sitten takaisin paikalleen.
5. Aseta annostelujärjestelmän alle tyhjä lasi ja vahvista toimenpide. Ohjelma käynnistyy.
6. Tyhjennä ja puhdista maitoastia ja liitä se sitten takaisin paikalleen.
7. Tyhjennä lasi. Ohjelma on päättynyt. Laite on taas käyttövalmis.
8. Poistu ohjelmasta painamalla valitsinta /i.

Puhdista maitojärjestelmä lisäksi säännöllisesti myös manuaalisesti. → *"Maitojärjestelmän puhdistaminen" sivulla 110*

Kalkinpoisto

Kesto: noin 21 minuuttia

Näytön alla oleva rivi ilmoittaa, kuinka monen minuutin kuluttua on esim. huuhdeltava vesisäiliö ja lisättävä vettä.

1. Avaa valikko painamalla valitsinta /i.
2. Valitse kiertovalitsimella "Kalkinpoisto".
3. Käynnistä ohjelma painamalla kiertovalitsinta.

Näytölle tulevat ilmoitukset ohjaavat ohjelman läpi.

4. Tyhjennä tiputusastia ja aseta se takaisin paikalleen.
5. Tyhjennä ja puhdista maitoastia ja liitä se sitten takaisin paikalleen.
6. Ota vedensuodatin pois (jos käytössä) ja vahvista toimenpide.
7. Täytä tyhjään vesisäiliöön haaleaa vettä merkintään "**0,5 l**" asti. Liuota siihen 1 kalkinpoistotabletti TZ80002.
8. Aseta annostelujärjestelmän alle vähintään 1,0 litran kokoinen astia ja vahvista toimenpide.
9. Paina kiertovalitsinta.

Ohjelma käynnistyy.

Kesto: noin 19 minuuttia

Info: Jos vesisäiliössä on liian vähän kalkinpoistoaineliuosta, näyttöön tulee vastaava ilmoitus. Kaada säiliöön hiilihapotonta vettä ja vahvista toimenpide.

10. Huuhtele vesisäiliö ja aseta vedensuodatin (mikäli irrotit sen) takaisin paikalleen.
11. Täytä vesisäiliö puhtaalla, hiilihapotomalla vedellä merkintään "**max**" asti.

Ohjelma käynnistyy.

Kesto: noin 2 minuuttia

12. Tyhjennä astia ja vahvista toimenpide.
13. Tyhjennä tiputusastia ja aseta se takaisin paikalleen.
14. Tyhjennä ja puhdista maitoastia ja liitä se sitten takaisin paikalleen.

Ohjelma on päättynyt. Laite on taas käyttövalmis.

15. Poistu ohjelmasta painamalla valitsinta /i.

Puhdistaminen

Kesto: noin 6 minuuttia

1. Avaa valikko painamalla valitsinta /i.
2. Valitse kiertovalitsimella "Puhdistus".
3. Käynnistä ohjelma painamalla kiertovalitsinta.

Näytölle tulevat ilmoitukset ohjaavat ohjelman läpi.

4. Tyhjennä tiputusastia ja aseta se takaisin paikalleen.
5. Avaa jauhelokero, laita sinne puhdistustabletti ja sulje jauhelokero.
6. Aseta annostelujärjestelmän alle vähintään 1,0 litran kokoinen astia ja vahvista toimenpide.

Ohjelma käynnistyy.

Kesto: noin 5 minuuttia

7. Tyhjennä astia ja vahvista toimenpide.

Ohjelma on päättynyt. Laite on taas käyttövalmis.

8. Poistu ohjelmasta painamalla valitsinta /i.

calc'nClean

Kesto: noin 26 minuuttia

calc'nClean yhdistää toiminnot "Kalkinpoisto" ja "Puhdistus". Jos näiden ohjelmien suorittamisajankohdat ovat lähellä toisiaan, laite ehdottaa automaattisesti tämän huolto-ohjelman käyttöä.

Näytön alla oleva rivi ilmoittaa, kuinka monen minuutin kuluttua on esim. huuhdeltava vesisäiliö ja lisättävä vettä.

1. Avaa valikko painamalla valitsinta /i.
2. Valitse kiertovalitsimella "calc'nClean".
3. Käynnistä ohjelma painamalla kiertovalitsinta.

Näytölle tulevat ilmoitukset ohjaavat ohjelman läpi.

4. Tyhjennä tiputusastia ja aseta se takaisin paikalleen.
5. Tyhjennä ja puhdista maitoastia ja liitä se sitten takaisin paikalleen.
6. Avaa jauhelokero, laita sinne puhdistustabletti ja sulje jauhelokero.
7. Ota vedensuodatin pois (jos käytössä) ja vahvista toimenpide.
8. Täytä tyhjään vesisäiliöön haaleaa vettä merkintään "**0,5 l**" asti. Liuota siihen 1 kalkinpoistotabletti TZ80002.
9. Aseta annostelujärjestelmän alle vähintään 1,0 litran kokoinen astia ja vahvista toimenpide.

Ohjelma käynnistyy.

Kesto: noin 19 minuuttia

Info: Jos vesisäiliössä on liian vähän kalkinpoistoaineliuosta, näyttöön tulee vastaava ilmoitus. Kaada säiliöön hiilihapotonta vettä ja vahvista toimenpide.

10. Huuhtelee vesisäiliö ja aseta vedensuodatin (mikäli irrotit sen) takaisin paikalleen.
11. Täytä vesisäiliö puhtaalla, hiilihapottomalla vedellä merkintään "**max**" asti.

Ohjelma käynnistyy.

Kesto: noin 7 minuuttia

12. Tyhjennä astia ja vahvista toimenpide.
13. Tyhjennä tiputusastia ja aseta se takaisin paikalleen.
14. Tyhjennä ja puhdista maitoastia ja liitä se sitten takaisin paikalleen. Ohjelma on päättynyt. Laite on taas käyttövalmis.
15. Poistu ohjelmasta painamalla valitsinta /i.



Mitä tehdä häiriön sattuessa?

Jos häiriötä esiintyy, kyseessä on usein vain pikkuseikka. Ennen kuin soitat

huoltopalveluun, yritä poistaa häiriö itse taulukon ohjeiden avulla.

Lue tämän ohjeen lopussa olevat turvallisuusohjeet.

Häiriötaulukko

Ongelma	Syy	Toimenpide
Kahvin tai maitovaahdon laatu vaihtelee huomattavasti.	Laite on kalkkeutunut.	Poista kalkki ohjeita noudattaen.
Laitteesta ei voi ottaa kuumaa vettä.	Maitojärjestelmä tai maitojärjestelmän kiinnityskohta on likainen.	Puhdista maitojärjestelmä tai kiinnityskohta. → "Maitojärjestelmän puhdistaminen" sivulla 110
Maitovaahtoa on liian vähän tai ei ollenkaan.	Maitojärjestelmä tai maitojärjestelmän kiinnityskohta on likainen.	Puhdista maitojärjestelmä tai kiinnityskohta. → "Maitojärjestelmän puhdistaminen" sivulla 110
	Sopimaton maitotyyppi.	Älä käytä jo kertaalleen keitettyä maitoa. Käytä kylmää maitoa, jonka rasvapitoisuus on vähintään 1,5 %.
	Laite on kalkkeutunut.	Poista kalkki ohjeita noudattaen.
Maitojärjestelmä ei ime maitoa.	Maitojärjestelmää ei ole koottu oikein.	Kokoa kaikki osat oikein. → Kuva 3
	Maitoastia ja maitojärjestelmä on liitetty väärässä järjestyksessä.	Liitä annostelujärjestelmään ensin maitojärjestelmä ja sitten maitoastia.
Omaa asetettua täyttömäärää ei saavuteta, kahvi valuu hyvin hitaasti tai ei valu enää ollenkaan.	Jauhatusaste liian hieno. Kahvijauhe on liian hienoa.	Säädä jauhatus karkeammaksi. Käytä karkeampaa kahvijauhetta.
	Laite on voimakkaasti kalkkeutunut.	Poista kalkki ohjeita noudattaen.
	Vedensuodattimessa on ilmaa.	Anna vedensuodattimen olla upotettuna veteen, kunnes ulos ei enää tule ilmakuplia; laita suodatin takaisin paikoilleen.
Laitteesta tulee vain vettä, ei kahvia.	Laite ei tunnista kahvipapusiiliön tyhjenemistä.	Lisää kahvipapuja. Huomaus: Laite asettuu seuraavien valmistuskertojen aikana kahvipapuja vastaavasti.
	Keittoyksikön kahvikanava on tukossa.	Puhdista keittoyksikkö. → "Keittoyksikön puhdistaminen" sivulla 111
Laite ei enää reagoi.	Laitteessa on häiriö.	Paina on/off-painiketta 10 sekuntia.

fi Mitä tehdä häiriön sattuessa?

Kahvissa ei ole "cremaa" (vaah- tokerrosta).	Sopimaton kahvilaatu.	Käytä kahvilaatua, jossa on enemmän robusta-papuja.
	Pavut eivät ole enää paah- tuoreita.	Käytä tuoreita papuja.
	Jauhatusta ei ole sovitettu kah- vipapuihin.	Säädä jauhatuskarkeus hienommaksi.
Kahvi on liian "hapanta".	Jauhatusta asetettu liian kar- keaksi tai kahvijauhe on liian karkeaa.	Säädä jauhatusta hienommaksi tai käytä hienompaa kahvijauhetta.
	Sopimaton kahvilaatu.	Käytä tummemmaksi paahdettua kah- via.
Kahvi on liian "väkevää".	Jauhatusta asetettu liian hienoksi tai kahvijauhe on liian hienoa.	Säädä jauhatusta karkeammaksi tai käytä karkeampaa kahvijauhetta.
	Sopimaton kahvilaatu.	Vaihda kahvilaatua.
Kahvi maistuu "palaneelta".	Liian korkea keittolämpötila	Laske lämpötilaa. → "Juoma-asetuksien muuttaminen" sivulla 101
	Jauhatusta asetettu liian hienoksi tai kahvijauhe on liian hienoa.	Säädä jauhatusta karkeammaksi tai käytä karkeampaa kahvijauhetta.
	Sopimaton kahvilaatu.	Vaihda kahvilaatua.
Vedensuodatin ei pysy vesisäili- össä.	Vedensuodatinta ei ole kiinni- tetty oikein.	Anna vedensuodattimen olla upotet- tuna veteen, kunnes ulos ei enää tule ilmakuplia; laita suodatin takaisin pai- koilleen. Kiinnitä vedensuodatin vesisäiliöön suorassa asennossa ja lujasti paina- malla.
Kahvinporot eivät ole kiinteässä muodossa ja ne ovat liian mär- kiä.	Jauhatusta asetettu liian hie- noksi tai karkeaksi tai käytettä- vissä on liian vähän kahvijauhoja.	Säädä jauhatusta karkeammaksi tai hie- nommaksi tai mittaa 2 tasapäistä mitta- lusikallista kahvijauhoja.
Laitteen pohjalla on vettä, kun tiputusastia otetaan pois.	Tiputusastia on otettu pois liian aikaisin.	Ota tiputusastia pois vasta, kun viime- simmän juoman valmistuksesta on kulunut muutama sekunti.
Tippa-astiaa ei voi poistaa.	Kahvinporosäiliö on hyvin täynnä. Kahvinporojen pyyhin jumissa.	Puhdista keittoyksikön sisätila. → "Keittoyksikön puhdistaminen" sivulla 111 Aseta kahvinporojen pyyhin oikein pai- kalleen.

Annostelujärjestelmää ei voi asentaa eikä irrottaa.	Väärä järjestys	Liitä ensin annostelujärjestelmä (ja maitojärjestelmä) ja sitten maitoastia tai irrottaessasi osia poista ensin maitoastia ja sitten annostelujärjestelmä.
Näytöllä näkyy "Täytä papusäiliö". Vaikka kahvipapusäiliö 14 on täysi tai kahvimylly ei jauha kahvipapuja.	Pavut eivät putoa myllyyn (pavut liian öljyisiä).	Kopauta hieman papusäiliötä. Vaihda tarvittaessa kahvilaatua. Pyyhi tyhjenetty kahvipapusäiliö kuivalla liinalla.
Näytössä on "Tyhjennä tippa-allas", vaikka tippa-allas on tyhjä - mitä teen?	Kun laite on kytketty pois päältä, se ei tunnista tyhjenystä.	Poista tiputusastia laitteen ollessa päällä ja aseta se takaisin paikoilleen.
	Tiputusastia on likainen.	Puhdista tiputusastia huolellisesti.
Näytössä teksti "Täytä hiilihapottomalla vedellä tai poista suodatin "	Vesisäiliö on laitettu väärin paikoilleen.	Aseta vesisäiliö paikoilleen oikein.
	Vesisäiliössä on hiilihapollista vettä.	Täytä säiliö raikkaalla vesijohtovedellä.
	Vesisäiliössä oleva uimuri on jumissa.	Ota vesisäiliö pois ja puhdista huolellisesti.
	Uutta vedensuodatinta ei ole huuhdeltu käyttöohjeessa kuvattulla tavalla.	Huuhtele vedensuodatin ja ota se käyttöön ohjeiden mukaisesti.
	Vedensuodattimessa on ilmaa.	Anna vedensuodattimen olla upotettuna veteen, kunnes ulos ei enää tule ilmakuplia; laita suodatin takaisin paikoilleen.
Näytössä teksti "Puhdista keittoyksikkö".	Likainen keittoyksikkö.	Puhdista keittoyksikkö.
	Keittoyksikössä liian paljon kahvijauhetta.	Puhdista keittoyksikkö. Mittaa enintään 2 tasapäästä mittalusikallista kahvijauhetta.
	Keittoyksikön mekanismi on jäykkä.	Puhdista keittoyksikkö. → "Päivittäinen hoito ja puhdistus" sivulla 109

Jos ongelmien poistaminen ei onnistu, soita ehdottomasti hotline-palveluun!
Puhelinnumerot löytyvät käyttöohjeen viimeisiltä sivuilta.





Huoltopalvelu

Tekniset tiedot

Verkkoliitäntä (jännite - taajuus)	220–240 V ~, 50 / 60 Hz
Lämmittimen teho	1500 W
Pumpun maksimipaine (staattinen)	19 bar
Vesisäiliön maksimitilavuus (ilman suodatinta)	2,3 l
Oikean/vasemman kahvipapussäiliön maksimitilavuus	≈ 200/235 g
Johdon pituus	100 cm
Mitat (K x L x S)	38,5 x 30,1 x 47,0 cm
Paino, tyhjänä	10–12 kg
Kahvimylly	Keraaminen

Mallinumero ja sarjanumero

Ilmoita soittaessasi laitteen täydellinen mallinumero (E-Nr.) ja sarjanumero (FD-Nr.), jotta saat heti pätevät neuvot. Numerot löydät tyyppikilvestä . (→ Kuva )

Jotta löydät tiedot tarvittaessa helposti, voit kirjoittaa laitteesi tiedot ja huoltopalvelun puhelinnumeron tähän.

E-Nr.**FD-Nr.****Huoltopalvelu** 

Huoltopalvelun yhteystiedot kaikissa maissa löydät tämän ohjeen viimeisiltä sivuilta.

Takuu

Tälle laitteelle ovat voimassa maahantuojan myöntämät takuehdot. Täydelliset takuehdot saat myyntiliikkeeltä, josta olet ostanut laitteen. Takuutapauksessa on näytettävä ostokuitti.

Oikeus muutoksiin pidätetään.

Service-Hotlines

www.siemens-home.com

AE	04 803 0501	ME	050 432 575
AL	066 206 47 94	MK	02 2454 600
AT	0810 700 400	NL	088 424 4020
AU	1300 368 339	NO	22 66 06 00
BA	033 213 513	PL	801 191 534
BE	070 222 142	PT	21 4250 720
BG	02 931 50 62	RO	021 203 9748
CH	043 455 4095	RU	8 800 200 29 62
CN	400 889 9999 Call rates depend on the network used	SE	0771 11 22 77 (local rate)
CZ	0251 095 546	SK	02 444 520 41
DE	0911 70 440 044	SL	01 200 70 17
DK	44 89 89 85	TR	444 6688 Çağrı merkezini sabit hatlardan aramanın bedeli şehir içi ücretlendirme, Cep telefonlarından ise kullanılan tarifeye göre değişkenlik göstermektedir
EE	0627 8730	US	866 447 4363
ES	902 11 88 21	XK	044 172 309
FI	020 7510 700 Lankapuhelimesta 8,28 snt/puhelu + 7 snt/min (alv 24%) Matkapuhelimesta 8,28 snt/puhelu + 17 snt/min (alv 24%)	XS	011 21 39 552
FR	0140 10 1200		
GB	0344 892 8999 Calls charged at local or mobile rate		
GR	18 182 (ασπική χρέωση)		
HR	01 3028 226		
HU	01 489 5461		
IE	01450 2655		
IL	08 9777 222		
IS	0520 3000		
IT	800 018 346 (Line Verde)		
LI	05 274 1788		
LT	052 741 788		
LU	26 349 300		
LV	067 425 232		

DE Deutschland, Germany
BSH Hausgeräte Service GmbH
Zentralwerkstatt für kleine
Hausgeräte
Trautskirchener Strasse 6-8
90431 Nürnberg
Online Auftragsstatus, Pickup
Service für Kaffeevollautomaten
und viele weitere Infos unter:
www.siemens-home.de
Reparaturservice, Ersatzteile &
Zubehör, Produkt-Informationen:
Tel.: 0911 70 440 044
<mailto:cp-servicecenter@bshg.com>
Wir sind an 365 Tagen rund um die Uhr
erreichbar.

AE United Arab Emirates,
الإمارات العربية المتحدة
BSH Home Appliances FZE
Round About 13,
Plot Nr MO-0532A
Jebel Ali Free Zone - Dubai
Tel.: 04 881 4401
<mailto:service-uae@bshg.com>
www.siemens-home.com/ae

AL Republika e Shqiperise,
Albania
ELEKTRO-SERVIS sh.p.k
Rr: "Ferit Xhajklo" Ish Markata
Tirana
Tel.: 4 2278 130, -131
Fax: 4 2278 130
<mailto:info@elektro-servis.com>

AT Österreich, Austria
BSH Hausgeräte
Gesellschaft mbH
Werkkundendienst
für Hausgeräte
Quellenstrasse 2
1100 Wien
Tel.: 0810 550 522*
Fax: 01 605 75 51 212
<mailto:vie-stoerungsannahme@bshg.com>

Hotline für Espresso-Geräte:
Tel.: 0810 700 400*
www.siemens-home.at
*innerhalb Österreichs zum Regionaltarif

AU Australia
BSH Home Appliances Pty. Ltd.
7-9 Arco Lane
HEATHERTON, Victoria 3202
Tel.: 1300 368 339
<mailto:bshau-as@bshg.com>
www.siemens-home.com.au

BA Bosnia-Herzegovina,
Bosna i Hercegovina
"HIGH" d.o.o.
Gradačaka 29b
71000 Sarajevo
Info-Line: 061 10 09 05
Fax: 033 21 35 13
<mailto:delicnanda@hotmail.com>

BE Belgique, België, Belgium
BSH Home Appliances S.A.
Avenue du Laerbeek 74
Laarbeeklaan 74
1090 Bruxelles – Brussel
Tel.: 070 222 142
Fax: 024 757 292
<mailto:bru-repairs@bshg.com>
www.siemens-home.be

BG Bulgaria
BSH Domakinski Uredi
Bulgaria EOOD
115K Tsarigradsko
Chausse Blvd.
European Trade Center Building,
5th floor
1784 Sofia
Tel.: 02 892 90 47
Fax: 02 878 79 72
<mailto:informacia.servis-bg@bshg.com>
www.siemens-home.bg

BH Bahrain, مملكة البحرين
Khalifa Est.
P.O. Box 5111
Manama
Tel.: 01 7400 553
<mailto:service@khalifaif.com>

CH Schweiz, Suisse,
Svizzera, Switzerland
BSH Hausgeräte AG
Werkkundendienst
für Hausgeräte
Fahrweidstrasse 80
8954 Geroldswil
<mailto:ch-info.hausgeraete@bshg.com>
Service Tel.: 0848 840 040
Service Fax: 0848 840 041
<mailto:ch-reparatur@bshg.com>
Ersatzteile Tel.: 0848 880 080
Ersatzteile Fax: 0848 880 081
<mailto:ch-ersatzteil@bshg.com>
www.siemens-home.com

CY Cyprus, Κύπρος
BSH Ikiakes Syskeves-Service
39, Arh. Makaanou III Str.
2407 Egomi/Nikosia (Lefkosia)
Tel.: 7777 8007
Fax: 022 65 81 28
<mailto:bsh.service.cyprus@cytanet.com.cy>

CZ Česká Republika,
Czech Republic
BSH domácí spotřebiče s.r.o.
Firemní servis domácích
spotřebičů
Pekářská 10b
155 00 Praha 5
Tel.: 0251 095 546
Fax: 0251 095 549
www.siemens-home.com/cz
DK Danmark, Denmark
BSH Hvidevarer A/S
Telegrafvej 4
2750 Ballerup
Tel.: 44 89 89 85
Fax: 44 89 89 86
<mailto:BSH-Service.dk@BSHG.com>
www.siemens-home.dk

EE Eesti, Estonia
SIMSON OÜ
Raua 55
10152 Tallinn
Tel.: 0627 8730
Fax: 0627 8733
<mailto:teenindus@simson.ee>
ELEKTRO-SERVIS sh.p.k
Kulla B Nr.223/1
Kodi Postar 1023
Tirana
Tel.: 4 227 4941
Fax: 4 227 0448
Cel: +355 069 60 45555
<mailto:info@expert-servis.al>

ES España, Spain
En caso de avería puede ponerse
en contacto con nosotros, su
aparato será trasladado a nuestro
taller especializado de cafeteras.
BSH Electrodomésticos
España S. A.
Servicio Oficial del Fabricante
Parque Empresarial PLAZA,
C/ Manfredonia, 6
50197 Zaragoza
Tel.: 902 118 821 o 976 305 714
<mailto:CAU-Siemens@bshg.com>
www.siemens-home.es

FI Suomi, Finland

BSH Kodinkoneet Oy
Itälähdenkatu 18 A
PL 123
00201 Helsinki
Tel.: 0207 510 700
Fax: 0207 510 780
mailto:Siemens-Service-FI@
bshg.com

www.siemens-home.fi
Lankapuhelimesta 8,28 snt/puhelu
+ 7 snt/min (alv 24%)
Matkapuhelimesta 8,28 snt/puhelu
+ 17 snt/min (alv 24%)

FR France

BSH Electroménager S.A.S.
50 rue Ardoin – BP 47
93401 Saint-Ouen cedex
Service interventions à domicile:
01 40 10 12 00

Service Consommateurs:
0 892 698 110 (0,34 € TTC/mn)
mailto:soa-siemens-conso@
bshg.com

Service Pièces Détachées et
Accessoires:
0 892 698 009 (0,34 € TTC/mn)
www.siemens-home.fr

GB Great Britain

BSH Home Appliances Ltd.
Grand Union House
Old Wolverton Road
Wolverton
Milton Keynes MK12 5PT
To arrange an engineer visit,
to order spare parts or
accessories or for product
advice please visit
www.siemens-home.co.uk
or call

Tel.: 0344 892 8999*

*Calls are charged at the basic rate,
please check with your telephone service
provider for exact charges

GR Greece, Ελλάς

BSH Ikiakes Siskeves A.B.E.
Central Branch Service
17 km E.O. Athinon-Lamias &
Potamou 20
14564 Kifisia
Πανελλήνιο τηλέφωνο: 181 82
(Αστική χρέωση)
www.siemens-home.gr

HK Hong Kong, 香港

BSH Home Appliances Limited
Unit 1 & 2, 3rd Floor
North Block, Skyway House
3 Sham Mong Road
Tai Kok Tsui, Kowloon
Hong Kong
Tel.: 2565 6151
Fax: 2565 6681
mailto:siemens.hk.service@
bshg.com
www.siemens-home.com.hk

HR Hrvatska, Croatia

BSH kućni uređaji d.o.o.
Kneza Branimira 22
10000 Zagreb
Tel.: 01 640 36 09
Fax: 01 640 36 03
mailto:informacije.servis-hr@
bshg.com
www.siemens-home.com/hr

HU Magyarország, Hungary

BSH Háztartási Készülék
Kereskedelmi Kft.
Háztartási gépek márkaszervize
Királyhágó tér 8-9.
1126 Budapest

Hibabejelentés
Tel.: +361 489 5461
Fax: +361 201 8786
mailto:hibabejelentes@bsh.hu

Alkatrészrendelés
Tel.: +361 489 5463
Fax: +361 201 8786
mailto:alkatreszrendeles@bsh.hu
www.siemens-home.com/hu

IE Republic of Ireland

BSH Home Appliances Ltd.
Unit F4, Ballymount Drive
Ballymount Industrial Estate
Walkinstown
Dublin 12

Service Requests, Spares and
Accessories
Tel.: 01450 2655*
Fax: 01450 2520
www.siemens-home.com/ie
*0.03 € per minute at peak.
Off peak 0.0088 € per minute.

IL Israel, ישראל

C/S/B/ Home Appliance Ltd.
1, Hamasger St.
North Industrial Park
Lod, 7129801
Tel.: 08 9777 222
Fax: 08 9777 245
mailto:csb-serv@csb-ltd.co.il
www.siemens-home.co.il

IN India, Bhārat, भारत

BSH Household Appliances
Mfg. Pvt. Ltd.
Arena House, 2nd Floor, Main Bldg,
Plot No. 103, Road No. 12,
MIDC, Andheri East
Mumbai 400 093
Tel.: 022 6751 8080
www.siemens-home.com/in

IS Iceland

Smith & Norland hf.
Noatuni 4
105 Reykjavík
Tel.: 0520 3000
Fax: 0520 3011
www.sminor.is

IT Italia, Italy

BSH Elettrodomestici S.p.A.
Via. M. Nizzoli 1
20147 Milano (MI)
Numero verde 800 018346
mailto:info@
siemens-elettrodomestici.it
www.siemens-home.com/it

KZ Kazakhstan, Қазақстан

IP Turebekov Yerzhan
Nurmanovich
Jangeldina str. 15
Shimkent 160018
Tel.: 0252 31 00 06
mailto:evrika_kz@mail.ru

LB Lebanon, لبنان

Tehaco s.a.r.l
Boulevard Dora 4043 Beyrouth
P.O. Box 90449
Jdeideh 1202 2040
Tel.: 01 255 211
mailto:Info@Teheni-Hana.com

LT Lietuva, Lithuania

Baltic Continent Ltd.
Lukšio g. 23
09132 Vilnius
Tel.: 05 274 1788
Fax: 05 274 1765
mailto:info@balticcontinent.lt
www.balticcontinent.lt

LU Luxembourg

BSH électroménagers S.A.
13-15, ZI Breedeweues
1259 Senningerberg
Tel.: 26349 300
Fax: 26349 315
mailto:lux-service.electromanager@
bshg.com
www.siemens-home.com/lu

LV Latvija, Latvia

General Serviss Limited
Bullu street 70c
1067 Riga
Tel.: 07 42 41 37
mailto:bt@olimpeks.lv

MD Moldova

S.R.L. "Rialto-Studio"
ул. Шустева 98
2012 Кишинев
тел./факс: 022 23 81 80

**BSH group is a Trademark Licensee of Siemens AG.
Manufacturer's Service for Siemens Home Appliances.**

MK Macedonia, Македонија
GORENEC
Jane Sandanski 69 lok. 3
1000 Skopje
Tel.: 02 2454 600
Mobil: 070 697 463
mailto:gorenec@yahoo.com

MT Malta
Aplan Limited
The Atrium
Mriehel by Pass
BKR3000 Birkirkara
Tel.: 025 495 122
Fax: 021 480 598
mailto:lapap@aplan.com.mt

NL Nederlande, Netherlands
BSH Huishoudapparaten B.V.
Taurusavenue 36
2132 LS Hoofddorp

Storingsmelding:
Tel.: 088 424 4020
Fax: 088 424 4845
mailto:siemens-contactcenter@
bshg.com

Onderdelenverkoop:
Tel.: 088 424 4020
Fax: 088 424 4801
mailto:siemens-onderdelen@
bshg.com
www.siemens-home.nl

NO Norge, Norway
BSH Husholdningsapparater A/S
Grensesvingen 9
0661 Oslo
Tel.: 22 66 06 46
Fax: 22 66 05 55
mailto:Siemens-Service-NO@
bshg.com
www.siemens-home.no

NZ New Zealand
BSH Home Appliances Ltd.
Unit F 2, 4 Orbit Drive
Mairangi Bay
Auckland 0632
Tel.: 09 477 0492
Fax: 09 477 2647
mailto:bshnz-cs@bshg.com

PL Polska, Poland
BSH Sprzęt Gospodarstwa
Domowego Sp. z o.o.
Al. Jerozolimskie 183
02-222 Warszawa
Tel.: 801 191 534
Fax: 022 572 7709
mailto:Serwis.Fabryczny@
bshg.com
www.siemens-home.pl

PT Portugal
BSHP Electrodomésticos, Lda.
Rua Alto do Montijo, nº 15
2790-012 Carnaxide
Tel.: 214 250 720
Fax: 214 250 701
mailto:
siemens.electrodomesticos.pt@
bshg.com
www.siemens-home.com/pt

RO România, Romania
BSH Electrocasnice srl.
Sos. Bucuresti-Ploiesti,
nr. 19-21, sect.1
13682 Bucuresti
Tel.: 021 203 9748
Fax: 021 203 9733
mailto:service.romania@
bshg.com
www.siemens-home.com/ro

RU Russia, Россия
ООО "БСХ Бытовая техника"
Сервис от производителя
Малая Калужская 19/1
119071 Москва
тел.: 495 737 2962
mailto:mok-kdhl@bshg.com
www.siemens-home.com

SE Sverige, Sweden
BSH Home Appliances AB
Landsvägen 32
169 29 Solna
Tel.: 0771 11 22 77 local rate
mailto:Siemens-Service-SE@
bshg.com
www.siemens-home.se

SG Singapore, 新加坡
BSH Home Appliances Pte. Ltd.
TECHPLACE I and
Mo Kio Avenue 10
Block 4012 #01-01
569628 Singapore
Tel.: 6751 5000
Fax: 6751 5005
mailto:bshsgp.service@bshg.com

SI Slovenija, Slovenia
BSH Hišni aparati d.o.o.
Litostrajska 48
1000 Ljubljana
Tel.: 01 583 07 00
Fax: 01 583 08 89
mailto:informacije.servis@
bshg.com
www.siemens-home.si

SK Slovensko, Slovakia
BSH domácí spotřebiče s.r.o.
Organizačná zložka Bratislava
Galvaniho 17/C
821 04 Bratislava
Tel.: 02 44 45 20 41
mailto:opravy@bshg.com
www.siemens-home.com/sk

TR Türkiye, Turkey
BSH Ev Aletleri Sanayi
ve Ticaret A.Ş.
Fatih Sultan Mehmet Mahallesi
Balkan Caddesi No: 51
34771 Ümraniye, İstanbul
Tel.: 0 216 444 6688*
Fax: 0 216 528 9188
mailto:careline.turkey@bshg.com
www.siemens-home.com/tr
*Çağrı merkezini sabit hatlardan
aramanın bedeli şehir içi ücretlendirme,
Çep telefonlarından ise kullanılan tarifeyle
gore değişkenlik göstermektedir

UA Ukraine, Україна
ТОВ "БСХ Побутова Техніка"
тел.: 044 490 2095
mailto:bsh-service.ua@bshg.com
www.siemens-home.com.ua

XX Kosovo
NTP GAMA
Rruga Mag Prishtine-Ferizaj
70000 Ferizaj
Tel.: 0290 321 434
mailto:a_service@
gama-electronics.com

XS Srbija, Serbia
BSH Kućni aparati d.o.o.
Milutina Milankovića 11^a
11070 Novi Beograd
Tel.: 011 205 23 97
Fax: 011 205 23 89
mailto:informacije.servis-sr@
bshg.com
www.siemens-home.rs

ZA South Africa
BSH Home Appliances (Pty) Ltd.
15th Road Randjespark
Private Bag X36, Randjespark
1685 Midrand – Johannesburg
Tel.: 086 002 6724
Fax: 086 617 1780
mailto:applianceserviceza@
bshg.com
www.siemens-home.com

BSH Hausgeräte GmbH
Carl-Wery-Straße 34, 81739 München, GERMANY

[siemens-home.com](https://www.siemens-home.com)

Producet af BSH Hausgeräte GmbH med varemærkelicens fra Siemens AG
Valmistanut BSH Hausgeräte GmbH Siemens AG:n myöntämällä tavaramerkin käyttöluvalla
Produsert av BSH Hausgeräte GmbH under Siemens AGs varemerkelsens
Tillverkas av BSH Hausgeräte GmbH under varumärkeslicens från Siemens AG



8001029776
951201, TZ907xx2