

SIEMENS



TE 803../TE 806..

siemens-home.com/welcome

de Gebrauchsanleitung
en Instruction manual
fr Mode d'emploi
it Istruzioni per l'uso

Register
your
product
online

de	2
en	28
fr	53
it	79

A **Lieferumfang** (siehe Seite 5)
Included in delivery (see page 31)
Contenu de l'emballage (voir page 56)
Contenuto della confezione (ved. pagina 82)

d

e

f

g*

B

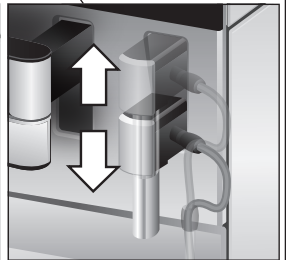
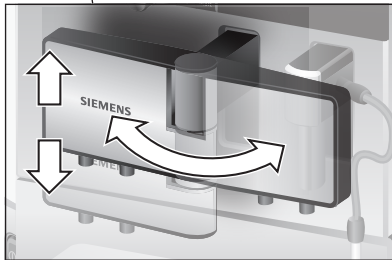
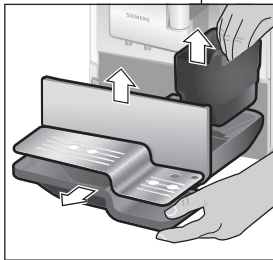
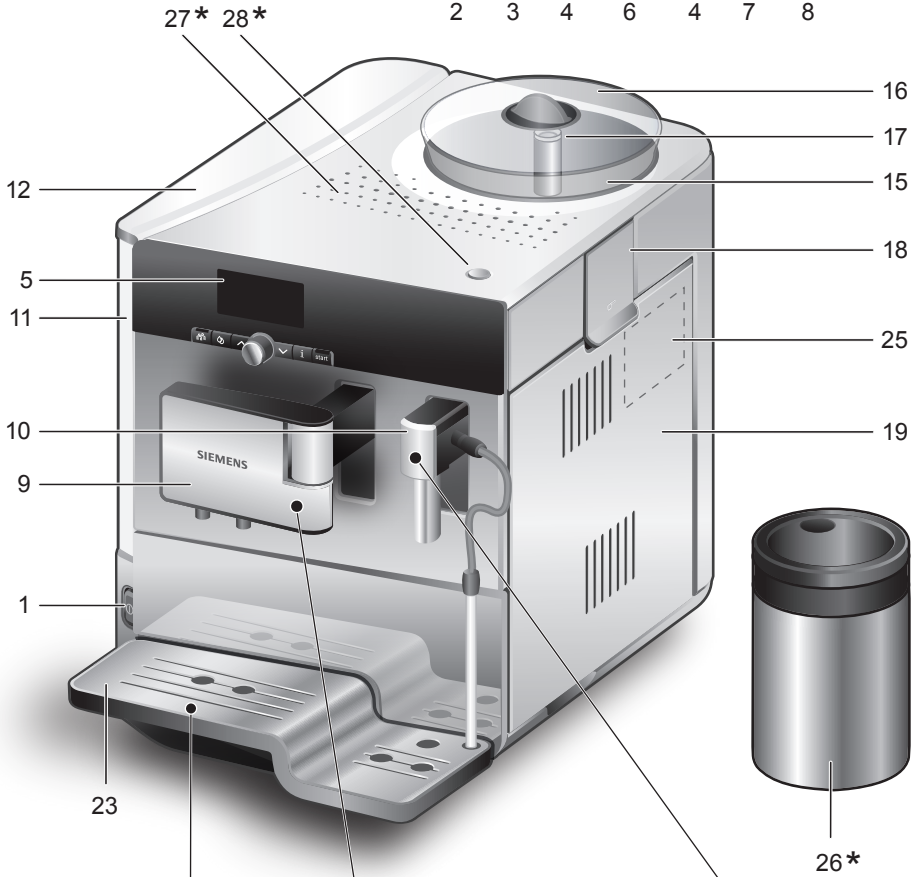

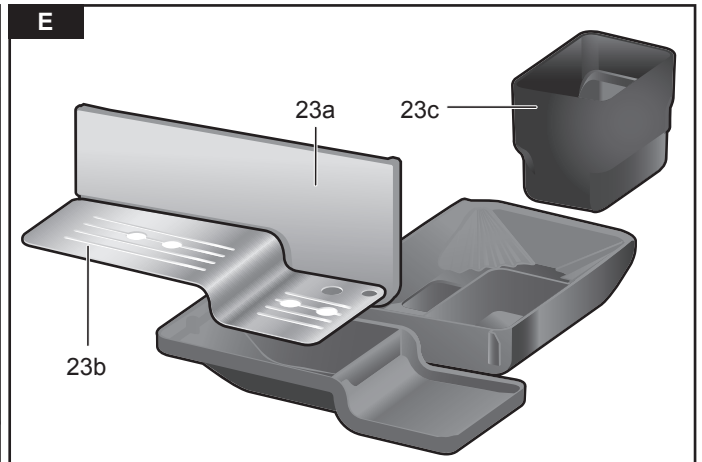
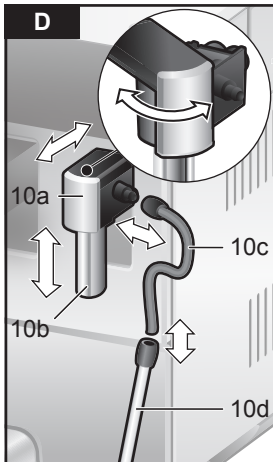
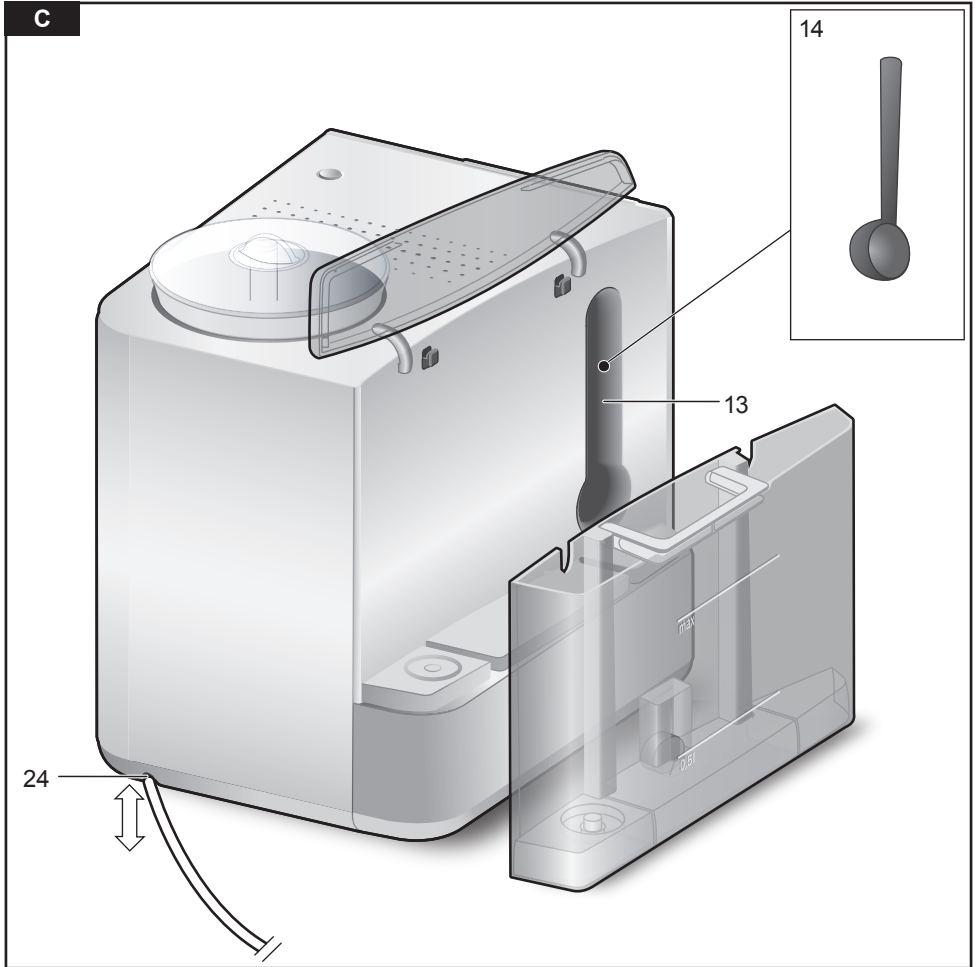

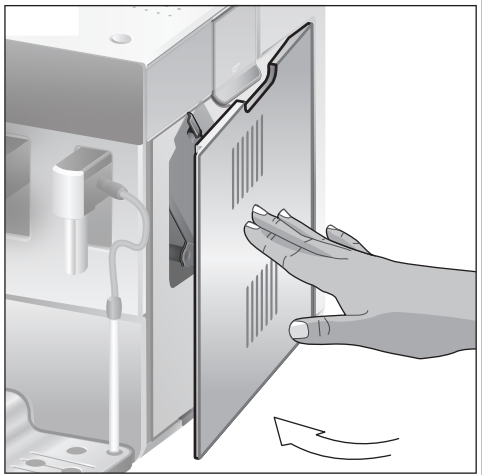
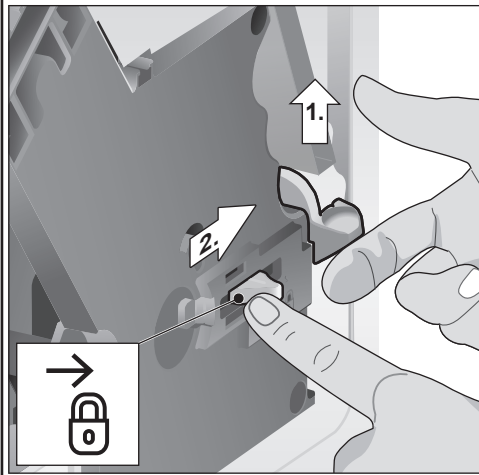
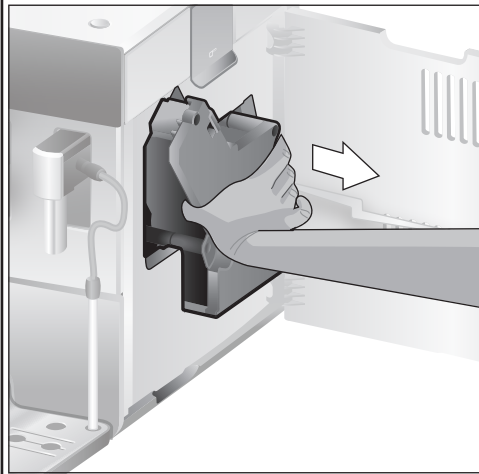
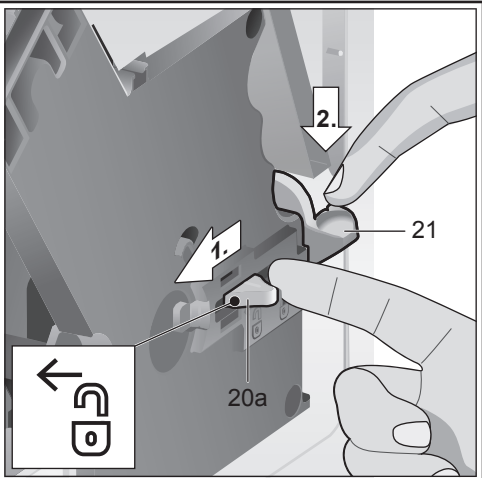
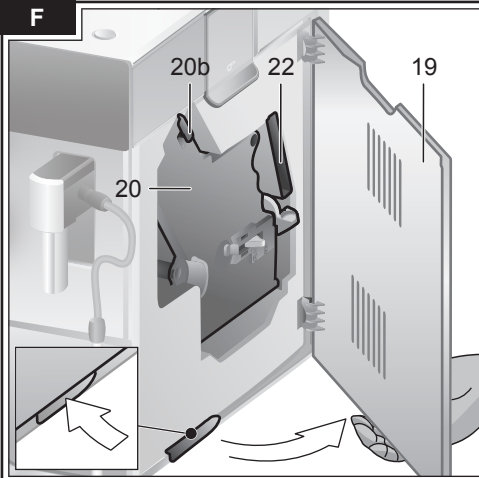

Sehr geehrte Kaffeeliebhaberin,
sehr geehrter Kaffeeliebhaber,

herzlichen Glückwunsch zum Kauf dieses
Kaffeefullautomaten aus dem Hause
Siemens.

Diese Gebrauchsanleitung beschreibt
verschiedene Gerätevarianten, die sich im
Detail unterscheiden.

Bitte auch die beiliegende Kurzanleitung
beachten. Sie kann in einem speziellen
Aufbewahrungsfach **22** bis zum nächsten
Gebrauch verstaut werden.

Inhalt

Sicherheitshinweise	3
Lieferumfang	5
Auf einen Blick	5
Vor dem ersten Gebrauch	6
Bedienelemente	7
Displayanzeigen	9
Displayeinstellungen	10
Personalisierung	11
Kindersicherung	12
Menüeinstellungen	13
Zubereitung mit Kaffeebohnen	15
Zubereitung mit gemahlenem Kaffee	16
Milchschaum und warme Milch zubereiten	17
Heißwasser beziehen	17
Pflege und tägliche Reinigung	18
Service-Programme	20
Tipps zum Energiesparen	24
Frostschutz	24
Aufbewahrung Zubehör	24
Zubehör	25
Entsorgung	25
Garantiebedingungen	25
Technische Daten	25
Einfache Probleme selbst beheben	26

Sicherheitshinweise

Die Gebrauchsanleitung bitte sorgfältig durchlesen, danach handeln und aufbewahren! Bei Weitergabe des Geräts diese Anleitung beilegen. Dieses Gerät ist für die Verarbeitung haushaltsüblicher Mengen im Haushalt oder in haushaltsähnlichen, nicht-gewerblichen Anwendungen bestimmt. Haushaltsähnliche Anwendungen umfassen z. B. die Verwendung in Mitarbeiterküchen von Läden, Büros, landwirtschaftlichen und anderen gewerblichen Betrieben, sowie die Nutzung durch Gäste von Pensionen, kleinen Hotels und ähnlichen Wohneinrichtungen.

⚠ Stromschlaggefahr!

Gerät nur gemäß Angaben auf dem Typenschild anschließen und betreiben. Reparaturen am Gerät, wie z. B. eine beschädigte Netzanschlussleitung auswechseln, dürfen nur durch unseren Kundendienst ausgeführt werden, um Gefährdungen zu vermeiden.

Dieses Gerät kann von Kindern ab 8 Jahren und darüber und von Personen mit reduzierten physischen, sensorischen oder mentalen Fähigkeiten oder Mangel an Erfahrung und/oder Wissen benutzt werden, wenn sie beaufsichtigt oder bezüglich des sicheren Gebrauchs des Gerätes unterwiesen wurden und die daraus resultierenden Gefahren verstanden haben. Kinder unter 8 Jahren sind vom Gerät und der Anschlussleitung fernzuhalten und dürfen das Gerät nicht bedienen. Kinder dürfen nicht mit dem Gerät spielen. Reinigung und Benutzer-Wartung dürfen nicht durch Kinder vorgenommen werden, es sei denn, sie sind 8 Jahre oder älter und werden beaufsichtigt.

Gerät oder Netzkabel niemals in Wasser tauchen. Nur benutzen, wenn Zuleitung und Gerät keine Beschädigungen aufweisen. Im Fehlerfall sofort den Netzstecker ziehen oder die Netzspannung ausschalten.

Das Gerät enthält Permanentmagnete, die elektronische Implantate wie z. B. Herzschrittmacher oder Insulinpumpen beeinflussen können. Träger von elektronischen Implantaten bitte einen Mindestabstand von 10 cm zur Gerätefront einhalten.

⚠ Erstickungsgefahr!

Kinder nicht mit Verpackungsmaterial spielen lassen.
Kleinteile sicher aufbewahren, sie können verschluckt werden.

⚠ Verletzungsgefahr!

Nicht in das Mahlwerk greifen. Fehlanwendung des Gerätes kann zu Verletzungen führen.

⚠ Verbrennungsgefahr!

Das Milchsystem wird sehr heiß. Nach Benutzung zuerst abkühlen lassen und erst dann berühren. Nach dem Gebrauch können die Oberflächen von Heizelement oder Wärmeplatte noch einige Zeit heiß sein.



Lieferumfang

(Bild **A** auf den Ausklappseiten)

- a Kaffeevollautomat
- b Gebrauchsanleitung
- c Kurzanleitung
- d Milchschaumer
- e Wasserhärtestreifen
- f Pulverlöffel
- g Milchbehälter, isoliert *

Auf einen Blick

(Bilder **B, C, D, E** und **F** auf den Ausklappseiten)

- 1 Netzschalter **O/I**
- 2 Taste  (Personalisierung)
- 3 Taste  (Service-Programme)
- 4 Wähltasten 
- 5 Display
 - a) Statuszeile
 - b) Auswahlzeile
 - c) Navigationszeile
- 6 Drehknopf für Einstellungen Display
- 7 Taste **i** (Info-Menü)
- 8 Taste **start** (Getränke/Programme)
- 9 Kaffeeauslauf, höhenverstellbar und schwenkbar
- 10 Milchsysteem, höhenverstellbar und abnehmbar (Milch-/ Heißwasserbezug)
 - a) Oberteil
 - b) Unterteil
 - c) Milchansaugschlauch
 - d) Ansaugrohr
- 11 Abnehmbarer Wassertank
- 12 Deckel für Wassertank
- 13 Aufbewahrungsfach für Pulverlöffel
- 14 Pulverlöffel (Einsetzhilfe für Wasserfilter)
- 15 Bohnenbehälter
- 16 Aromadeckel
- 17 Drehwähler für Mahlgradeinstellung
- 18 Pulverschublade (Kaffeepulver/Reinigungstablette)
- 19 Tür zur Brüheinheit
- 20 Brüheinheit
 - a) Verriegelung
 - b) Abdeckung
- 21 Auswurfhebel für Brüheinheit
- 22 Aufbewahrungsfach für Kurzanleitung
- 23 Tropfschale
 - a) Blende
 - b) Tropfblech
 - c) Kaffeesatzbehälter
- 24 Kabelstaufach
- 25 Typenschild (E.-Nr.; FD)
- 26 Milchbehälter, isoliert *
- 27 Tassenwärmung *
- 28 Taste für Tassenwärmung, beleuchtet *

Je nach Modell:

Mit * gekennzeichnete Positionen sind nur in bestimmten Gerätemodellen vorhanden.

Vor dem ersten Gebrauch

Allgemeines

Nur reines, kaltes Wasser ohne Kohlensäure und ausschließlich geröstete Bohnen (vorzugsweise Espresso- oder Vollautomaten-Bohnenmischungen) in die entsprechenden Behälter füllen. Keine glasierten, karamellisierten oder mit sonstigen zuckerhaltigen Zusätzen behandelte Kaffeebohnen verwenden, sie verstopfen die Brüheinheit.

Bei diesem Gerät ist die Wasserhärte einstellbar. Ab Werk ist die Wasserhärte 4 eingestellt. Die Wasserhärte des verwendeten Wassers mit beiliegendem Prüfstreifen feststellen. Wird ein anderer Wert als Wasserhärte 4 angezeigt, das Gerät nach Inbetriebnahme entsprechend programmieren (siehe unter Kapitel „Menüeinstellungen – WASSERHÄRTE“).

Gerät in Betrieb nehmen

- Den Kaffeevollautomat auf eine ebene und für das Gewicht ausreichende, wasserfeste Fläche stellen.

Wichtig: Das Gerät nur in frostfreien Räumen verwenden. Wurde das Gerät bei Temperaturen unter 0 °C transportiert oder gelagert, mindestens 3 Stunden warten, bevor das Gerät in Betrieb genommen wird.

- Netzstecker aus dem Kabelstufach **24** ziehen und anschließen. Die Länge kann durch Zurückschieben und Herausziehen passend eingestellt werden. Das Gerät dazu mit der Rückseite z. B. an die Tischkante stellen und das Kabel entweder nach **unten** ziehen, oder nach **oben** schieben.
- Deckel Wassertank **12** hochklappen.
- Wassertank **11** abnehmen, ausspülen und mit frischem, kaltem Wasser füllen. Die Markierung „**max**“ beachten.
- Den Wassertank **11** gerade aufsetzen und ganz nach unten drücken.
- Den Deckel Wassertank **12** wieder schließen.
- Bohnenbehälter **15** mit Kaffeebohnen füllen.

- Netzschalter **1 O/I** drücken, die Taste **8 start** leuchtet auf und im Display **5** erscheinen verschiedene Sprachen. Es stehen folgende Sprachen zur Auswahl:

TE8.. DE

DEUTSCH	ENGLISH
FRANÇAIS	ITALIANO

TE8.. RW

ENGLISH	РУССКИЙ
NEDERLANDS	FRANÇAIS
ITALIANO	SVENSKA
ESPAÑOL	POLSKI
УКРАЇНСЬКА	MAGYAR
TÜRKÇE	DANSK
NORSK	SUOMI
PORTUGUÊS	ČEŠTINA
ΕΛΛΗΝΙΚΑ	

- Mit den Wähltasten **4** \wedge und \vee jetzt die gewünschte Sprache, in der die weiteren Displaytexte erscheinen sollen, auswählen.



- Die gewählte Sprache ist gekennzeichnet.
- Die Taste **8 start** drücken, die gewählte Sprache ist gespeichert.
- Das Markenlogo leuchtet im Display **5**. Das Gerät heizt nun auf und spült, etwas Wasser läuft aus dem Kaffeeauslauf **9**.

- Das Gerät ist betriebsbereit, wenn im Display **5** die Symbole für die Getränkeauswahl und Taste **8 start** leuchten.



Info: Der Kaffeevollautomat ist ab Werk mit den Standardeinstellungen für optimalen Betrieb programmiert. Das Gerät schaltet nach einer ausgewählten Zeit automatisch ab (siehe Kapitel „Menüeinstellungen – AUTO OFF IN“).

Hinweis: Bei der ersten Benutzung, nach der Durchführung eines Service-Programms oder wenn das Gerät längere Zeit nicht in Betrieb war, hat das erste Getränk noch nicht das volle Aroma und sollte nicht getrunken werden.

Nach Inbetriebnahme des Kaffeevollautomaten wird eine feinporige und standfeste „Crema“ erst nach dem Bezug einiger Tassen dauerhaft erreicht.

Bedienelemente

Netzschalter O/I

Mit dem Netzschalter **1 O/I** wird das Gerät ein- oder ausgeschaltet. Das Gerät spült automatisch wenn es ein- und ausgeschaltet wird.

Das Gerät spült nicht, wenn:

- es beim Einschalten noch warm ist.
- vor dem Ausschalten kein Kaffee bezogen wurde.

Das Gerät ist betriebsbereit, wenn im Display **5** die Symbole für die Getränkeauswahl und Taste **8 start** leuchten.

Taste Personalisierung

Das Gerät verfügt über die Möglichkeit persönliche Einstellungen für Kaffeegetränke zu speichern und abzurufen. Speichern und Abrufen bitte wie im Kapitel „Personalisierung“ beschrieben vornehmen.

Taste Service-Programme



Durch kurzes Drücken der Taste **3**  kann die Auswahl der Service-Programme aufgerufen werden. Das Programm bitte wie im Kapitel „Service-Programme“ beschrieben durchführen.

Durch langes Drücken wird die Kindersicherung aktiviert oder deaktiviert, siehe Kapitel „Kindersicherung“.

Drehknopf

Mit dem Drehknopf **6** kann im Display **5** durch Drehen nach links und rechts navigiert werden oder es können im Menü Parameter verändert werden.

Wähltasten und

Durch Drücken der Wähltasten **4**  und  kann in den Menüebenen (Navigationszeile **5c**) nach unten und nach oben navigiert werden.

Display

Das Display **5** zeigt durch Symbole Auswahlmöglichkeiten, Kaffeestärke und Füllmenge sowie durch Texte Einstellungen, laufende Vorgänge und Meldungen an. Mit Drehknopf **6** und Wähltasten **4** können hier Einstellungen vorgenommen werden. Die gewählte Einstellung wird durch einen Rahmen markiert.

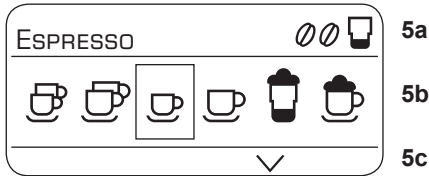

Beispiel:

In der Statuszeile **5a** wird der Name der Getränkeart sowie bei Kaffeegetränken die Einstellung der Stärke 00 und Menge angezeigt.

In der Auswahlzeile **5b** werden Symbole für die Getränkeauswahl dargestellt.

Die Pfeile in der Navigationszeile **5c** zeigen an, in welcher Richtung sich noch Menüebenen befinden.

Weitere ausführliche Informationen bitte im Kapitel „Displayanzeigen“ nachlesen.

Taste start

Durch Drücken der Taste **8 start** wird die Getränkezubereitung oder ein Service-Programm gestartet.

Durch erneutes Drücken der Taste **8 start** während der Getränkezubereitung kann der Bezug vorzeitig gestoppt werden.

Taste i Einstellungen

Mit der Taste **7 i** können **Informationen abgerufen** (kurz drücken) und **Einstellungen vorgenommen** werden (mind. 3 Sek. gedrückt halten).

Informationen abrufen

Im Info-Menü können folgende Informationen abgerufen werden:

- wann der nächste Service nötig ist.
- wie viele Getränke seit der Inbetriebnahme des Kaffeevollautomaten bezogen wurden.
- Taste **7 i** kurz drücken und mit den Wähltasten **4** \wedge und \vee navigieren.

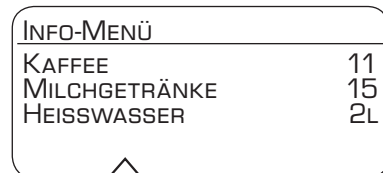
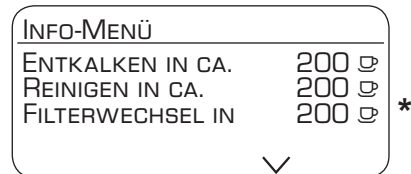

*erscheint nur, wenn der Filter aktiviert ist.

Durch erneutes, kurzes Drücken der Taste **7 i** wechselt man zurück in die Getränkeauswahl. Nach ca. 10 Sekunden ohne Betätigung wechselt das Gerät automatisch wieder in die Getränkeauswahl.

Einstellungen vornehmen

Siehe Kapitel „Menüeinstellungen“.

Mahlgrad einstellen

Mit dem Drehwähler **17** für Mahlgradeinstellung kann die gewünschte Feinheit des Kaffeepulvers eingestellt werden.

⚠ Achtung!

Den Mahlgrad nur bei laufendem Mahlwerk verstellen! Das Gerät kann sonst beschädigt werden. Nicht in das Mahlwerk greifen.

- Bei laufendem Mahlwerk den Drehwähler **17** zwischen feinem Kaffeepulver (**a**: Drehen gegen den Uhrzeigersinn) und gröberem Kaffeepulver (**b**: Drehen im Uhrzeigersinn) einstellen.

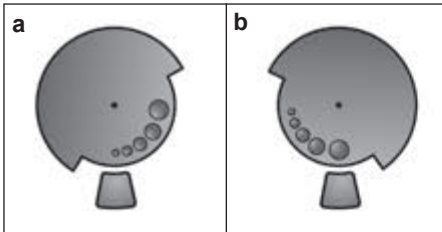

Info: Die neue Einstellung macht sich erst ab der zweiten Tasse Kaffee bemerkbar.

Hinweis: Erscheint im Display die Meldung BITTE MAHLGRAD GRÖßER STELLEN! werden die Kaffeebohnen zu fein gemahlen. Den Mahlgrad gröber stellen.

Tipp: Bei dunkel gerösteten Bohnen einen feineren, bei helleren Bohnen einen gröbereren Mahlgrad einstellen.

Tassenwärmung (je nach Modell)

⚠ Achtung!

Die Tassenwärmung **27** wird sehr heiß!

Der Kaffeevollautomat verfügt über eine Tassenwärmung **27** die mit der Taste **28** manuell ein oder ausgeschaltet werden kann. Ist die Tassenwärmung **27** an, leuchtet die Taste **28**.

Tipp: Für eine optimale Erwärmung der Tassen, diese mit dem Tassenboden auf die Tassenwärmung **27** stellen.

Displayanzeigen



Displaymeldungen

Im Display **5** werden verschiedene Meldungen angezeigt.

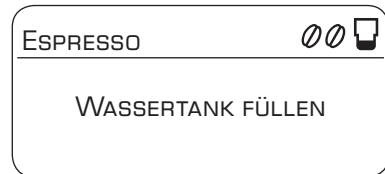
Zum Beispiel:



Displayeinstellungen

Durch Drücken der Wähltasten 4  und  können in den Menüebenen folgende Auswahlmenüs aufgerufen werden:

Getränkeauswahl



Kaffeestärke (nur für Kaffegetränke)

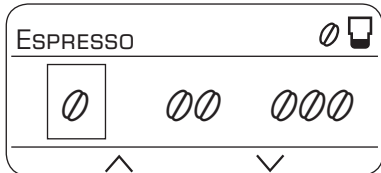

Füllmenge

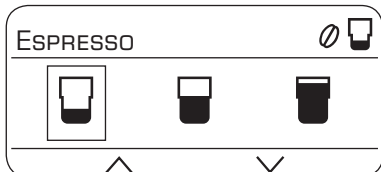



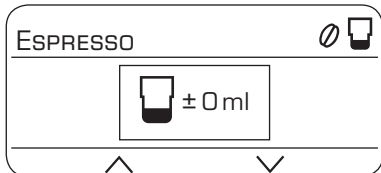





Persönliche Füllmenge einstellen











Mit dem Drehknopf 6 können innerhalb der Menüs folgende Parameter eingestellt werden:



Einstellungen – Getränkeauswahl:

-  2 x ESPRESSO
-  2 x CAFÉ CRÈME
-  ESPRESSO
-  CAFÉ CRÈME
-  MACCHIATO
-  CAPPUCCINO
-  MILCHSCHAUUM
-  WARMER MILCH
-  HEISSWASSER

Einstellungen – Kaffeestärke:

-  sehr mild
-  mild
-  normal
-  stark
-  sehr stark
- 2x  aromaDouble Shot stark
- 2x  aromaDouble Shot stark +
- 2x  aromaDouble Shot stark++







aromaDouble Shot:

Je länger der Kaffee gebrüht wird, desto mehr Bitterstoffe und unerwünschte Aromen werden gelöst. Geschmack und Bekömmlichkeit des Kaffees werden dadurch beeinträchtigt. Für extra starken Kaffee verfügt die TE8.. deswegen über eine spezielle aromaDouble Shot-Funktion. Nach der Hälfte der zubereiteten Menge wird erneut Kaffeepulver gemahlen und gebrüht, so dass jeweils nur die wohlschmeckenden und gut bekömmlichen Aromastoffe gelöst werden. Die Funktion aromaDouble Shot kann für alle Kaffegetränke ausgewählt werden außer für ESPRESSO  mit kleiner Füllmenge, 2 x ESPRESSO  und 2 x CAFÉ CRÈME .

Einstellungen – Füllmenge





Einstellungen – Persönliche Füllmenge

Durch Drehen des Drehknopfs **6** kann die vorgegebene Füllmenge ,  oder  individuell an die vorhandene Tassengröße angepasst werden. Die Füllmenge ist passend zum ausgewählten Getränk einstellbar. Im Display rechts oben zeigt ein Pfeil im Symbol , ob die Füllmenge erhöht oder verringert wurde. Bei Einstellung z. B. CAFÉ CRÈME  wird die Anpassung der Kaffeeflüssigkeit in ml und bei einem Kaffee-Milchgetränk z. B. CAPPUCCINO  die Anpassung der Kaffeeflüssigkeit inklusive dem Milch(schaum)volumen in ml angezeigt.

Wichtig: Die ausgewählte Menge in ml ist ein **Richtwert** und kann z. B. durch Crema-Bildung, Mahlgradeinstellung oder Milchart erheblich schwanken.

Personalisierung

Im Menü BENUTZEREINSTELLUNGEN können bis zu 6 Benutzerprofile angelegt werden. In den Benutzerprofilen sind die gewünschten Kaffee- und Heißwassertemperaturen gespeichert.

Wichtig: Einstellungen unter „Personalisierung“ (Taste **2** ) sind nicht identisch mit den Einstellungen unter „Menüeinstellungen“ (Taste **7** ) und umgekehrt.

Benutzer anlegen oder ändern

- Taste **2**  mindestens 3 Sekunden gedrückt halten.

Das Menü erscheint:

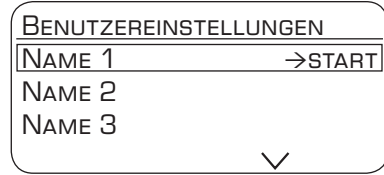

- Mit der Wähltaste den gewünschten Benutzer auswählen und Taste **8 start** drücken.

Im Display erscheint folgende Auswahl:

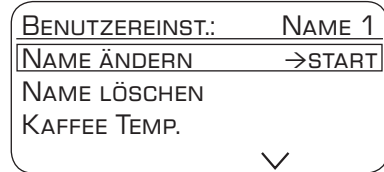

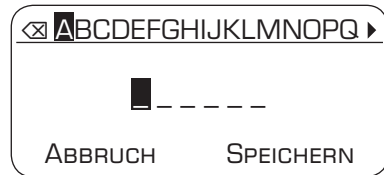

- Um den Benutzernamen zu ändern mit der Wähltaste auf NAME ÄNDERN →START gehen und Taste **8 start** drücken.

Im Display erscheint das Eingabefeld:



- Durch Drehen des Drehknopfes **6** einen Buchstaben oder eine Zahl auswählen.
 - Mit Taste **8 start** bestätigen.
- Für den Benutzernamen stehen 6 Felder zur Verfügung.
Symbol  auswählen und Taste **8 start** drücken um Eingaben zu löschen.

Hinweis: Durch Drücken der Wähltaste  wird gespeichert. Durch Drücken der Wähltaste  wird der Vorgang abgebrochen.

Info: Die Eingabe kann jederzeit überschrieben werden.

Zum Löschen des Benutzers mit der Wähltaste NAME LÖSCHEN → START auswählen und Taste **8 start** drücken.

Temperaturen speichern

- Mit der Wähltaste KAFFEE TEMP. oder HEISSW. TEMP. auswählen.
- Mit dem Drehknopf **6** die gewünschte Einstellung auswählen.
- Taste **2**  drücken.

Die Einstellungen sind gespeichert.

Benutzerprofil aufrufen

- Taste **2**  kurz drücken.

Das Menü mit den Benutzerprofilen erscheint:

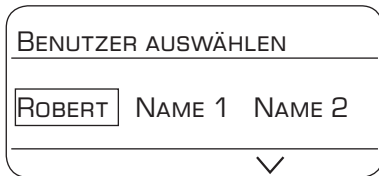

- Mit dem Drehknopf **6** ein Benutzerprofil auswählen und Taste **8 start** drücken.

Das Menü für die Getränkeauswahl erscheint:



- Getränk, Kaffeestärke usw. einstellen (siehe Kapitel „Displayeinstellungen“).
- Getränk beziehen (siehe Kapitel „Zubereitung mit Kaffeebohnen“).
- Die gewählten Einstellungen werden gespeichert.
- Durch Drücken der Taste **2**  das persönliche Menü verlassen.

Info: Soll das Menü automatisch verlassen werden, kann das wie unter Kapitel „Menüeinstellungen – PROFIL VERLASSEN“ beschrieben eingestellt werden.

Kindersicherung

Um Kinder vor Verbrühungen und Verbrennungen zu schützen, kann das Gerät gesperrt werden.

- Taste **3**  mindestens 3 Sekunden gedrückt halten.

Im Display **5** erscheint ein Schlüssel, die Kindersicherung ist aktiviert.

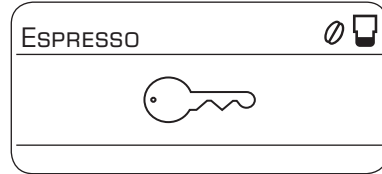

Nun ist keine Bedienung mehr möglich.

Je nach Modell:

Die Tassenwärmung **27** ist ausgeschaltet.

- Um die Kindersicherung zu deaktivieren, die Taste **3**  mindestens 3 Sekunden gedrückt halten, der Schlüssel im Display **5** verschwindet wieder.

Menüeinstellungen

- Taste **7 i** mindestens 3 Sekunden gedrückt halten.

Es erscheinen nun die verschiedenen Einstellmöglichkeiten.

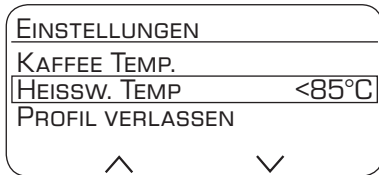

Mit den Wähltasten **4** \wedge und \vee können die verschiedenen Einstellmöglichkeiten ausgewählt werden.

Hinweis: Die vorgenommenen Änderungen werden automatisch gespeichert. Eine zusätzliche Bestätigung ist nicht erforderlich. Wenn ca. 2 Minuten keine Eingabe erfolgt ist, schließt sich das Menü automatisch.

Folgende Einstellungen können vorgenommen werden:

SPRACHE

- Durch Drehen des Drehknopfs **6** kann die gewünschte Sprache ausgewählt werden.

KAFFEE TEMP.

- Durch Drehen des Drehknopfs **6** kann die Kaffeetemperatur eingestellt werden. Die Einstellung ist für alle Zubereitungsarten wirksam, außer den persönlichen Einstellungen unter „Personalisierung“.

HEISSW. TEMP.

- Durch Drehen des Drehknopfs **6** kann die Temperatur eingestellt werden. Die Einstellung ist für alle Zubereitungsarten wirksam, außer den persönlichen Einstellungen unter „Personalisierung“.

PROFIL VERLASSEN

Hiermit kann eingestellt werden ob die Personalisierung automatisch verlassen werden soll **AUTO.** oder manuell **MAN.**

AUTO OFF IN

- Durch Drehen des Drehknopfs **6** kann die Zeitspanne eingegeben werden, nach der das Gerät automatisch nach der letzten Getränkezubereitung ausschaltet.

Die Einstellung ist von 5 Minuten bis zu 8 Stunden möglich.

TASS.WÄRM. AUS IN (je nach Modell)

Hiermit kann die Zeitspanne eingestellt werden, zu der die Funktion Tassenwärmung **27** automatisch nach dem Einschalten wieder abschaltet.

- Die gewünschte Zeitspanne durch Drehen des Drehknopfs **6** einstellen.

KONTRAST

Der Kontrast im Display **5** kann von -10 bis $+10$ eingestellt werden. Die Werkeinstellung ist $+0$.

- Mit dem Drehknopf **6** die gewünschte Einstellung vornehmen.

WASSERHÄRTE

- Durch Drehen des Drehknopfs **6** kann die gewünschte Wasserhärte 1, 2, 3 und 4 ausgewählt werden.

Info: Die richtige Einstellung der Wasserhärte ist wichtig, damit das Gerät rechtzeitig anzeigt, wenn es entkalkt werden muss. Die voreingestellte Wasserhärte ist Stufe 4.

Die Wasserhärte kann mit dem beiliegenden Teststreifen festgestellt oder bei der örtlichen Wasserversorgung nachgefragt werden.

- Den Teststreifen kurz in das Wasser tauchen und nach 1 Minute das Ergebnis ablesen.

Stufe	Wasserhärtegrad	
	Deutsch (°dH)	Französisch (°fH)
1	1-7	1-13
2	8-14	14-25
3	15-21	26-38
4	22-30	39-54

WASSERFILTER

Bevor ein neuer Wasserfilter verwendet werden kann, muss dieser gespült werden.

- Dazu Wasserfilter mit Hilfe des Pulverlöffels **14** in den Wassertank **11** fest eindrücken. Wassertank bis zur Markierung „max“ mit Wasser füllen.
 - Durch Drehen des Drehknopfs **6** **START** wählen und Taste **8 start** drücken.
- 1 L BEHÄLTER UNTER SCHÄUMER, ANSAUGROHR IN BEHÄLTER GEBEN →START
- Einen Behälter mit 1 l Fassungsvermögen unter den Milchschaumer **10** stellen.
 - Das Ende des Ansaugrohrs **10d** in den Behälter geben.
 - Taste **8 start** drücken. Wasser fließt nun durch den Filter um ihn zu spülen.
 - Anschließend das Gefäß entleeren.
- Das Gerät ist wieder betriebsbereit.

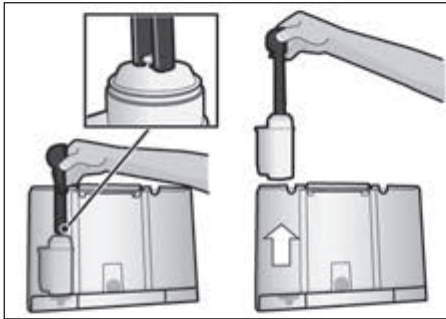

Info: Durch das Spülen des Filters ist gleichzeitig die Einstellung für die Anzeige Filterwechsel aktiviert worden.

Ausführliche Informationen zum Wasserfilter können in der beiliegenden Filteranleitung nachgelesen werden.

Nach Anzeige SERVICE - FILTER WECHSELN oder spätestens nach 2 Monaten ist die Wirkung des Filters erschöpft. Er ist aus hygienischen Gründen, und damit das Gerät nicht verkalkt (Gerät kann Schaden nehmen), auszutauschen.

Wasserfilter sind über den Handel oder den Kundendienst erhältlich (siehe Kapitel „Zubehör“).

Wird kein neuer Filter eingesetzt, die Einstellung WASSERFILTER auf NEIN drehen.

Info: Wird das Gerät längere Zeit nicht benutzt (z. B. Urlaub), sollte der eingesetzte Filter vor dem Gebrauch des Gerätes gespült werden. Dazu einfach eine Tasse Heißwasser beziehen.

TRANSPORTSICH.

Um Schäden durch Frosteinwirkung bei Transport und Lagerung zu vermeiden, muss das Gerät vorher vollständig entleert werden.

Info: Das Gerät muss betriebsbereit sein und der Wassertank **11** gefüllt sein.

- Taste **8 start** drücken, das Gerät entleert automatisch das Leitungssystem und schaltet ab.
- Den Wassertank **11** und die Tropfschale **23** entleeren.

WERKSEINSTELLG.

Die eigenen Einstellungen können gelöscht und die Werkseinstellungen wieder aktiviert werden.

- Zur Aktivierung der Werkseinstellung Taste **8 start** drücken.

Info: Das Gerät kann auch manuell durch Tastenkombination auf die Werkseinstellungen zurückgestellt werden. Das Gerät muss komplett ausgeschaltet sein.

- Wähltasten **4** \wedge und \vee und Netzschalter **1 O/I** gleichzeitig mindestens 5 Sekunden gedrückt halten. Taste **8 start** drücken, die Werkseinstellungen sind wieder aktiviert.

Zubereitung mit Kaffeebohnen

Dieser Kaffeevollautomat mahlt für jeden Brühvorgang frischen Kaffee. Vorzugsweise Espresso- oder Vollautomaten-Bohnenmischungen verwenden. Für eine optimale Qualität die Bohnen kühl und verschlossen aufbewahren oder tiefgefrieren. Die Kaffeebohnen können auch tiefgefroren gemahlen werden.

Wichtig: Täglich frisches, kaltes Wasser in den Wassertank **11** füllen. Es sollte immer ausreichend Wasser für den Betrieb des Gerätes im Wassertank **11** sein.

Tipp (je nach Modell): Tasse(n), vor allem kleine, dickwandige Espressotassen auf der Tassenwärmung **27** vorwärmen.

Es können verschiedene Kaffeegetränke ganz einfach durch Knopfdruck zubereitet werden.

Hinweis: Bei einigen Einstellungen wird der Kaffee in zwei Schritten zubereitet (siehe „aromaDouble Shot“). Warten Sie, bis der Vorgang komplett abgeschlossen ist.

Getränkzubereitung ohne Milch

Das Gerät muss betriebsbereit sein.

- Vorgewärmte Tasse(n) unter den Kaffeeauslauf **9** stellen.
- Mit dem Drehknopf **6** 2 x ESPRESSO ☞, 2 x CAFÉ CRÈME ☞, ESPRESSO ☞ oder CAFÉ CRÈME ☞ auswählen.

Im Display **5** werden das gewählte Getränk sowie die Einstellung der Kaffeestärke und Kaffeemenge für dieses Getränk angezeigt.



Die Einstellungen können verändert werden (siehe Kapitel „Displayeinstellungen“) oder die persönlichen Einstellungen vorgenommen und abgerufen werden (siehe Kapitel „Personalisierung“).

- Taste **8 start** drücken.
Der Kaffee wird gebrüht und läuft anschließend in die Tasse(n).

Getränkzubereitung mit Milch

Das Gerät muss betriebsbereit sein.

- Das Ansaugrohr **10d** des Milchsäumers **10** in den Milchbehälter **26** einführen.
- Den Kaffeeauslauf **9** nach **rechts** schwenken, bis er hörbar einrastet.
- Vorgewärmte Tasse oder Glas unter Kaffeeauslauf **9** und Milchschaumer **10** stellen.
- Mit dem Drehknopf **6**, MACCHIATO ☞ oder CAPPUCCINO ☞ auswählen.

Im Display **5** wird das gewählte Getränk sowie die Einstellung der Kaffeestärke und Kaffeemenge für dieses Getränk angezeigt.

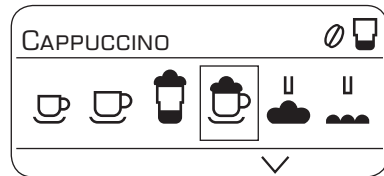

Die Einstellungen können verändert werden (siehe Kapitel „Displayeinstellungen“) oder die persönlichen Einstellungen vorgenommen und abgerufen werden (siehe Kapitel „Personalisierung“).

- Taste **8 start** drücken.
Zuerst wird Milch in die Tasse bzw. das Glas gefördert. Anschließend wird der Kaffee gebrüht und läuft in die Tasse bzw. das Glas.

Wichtig: Getrocknete Milchreste sind schwer zu entfernen, deshalb **unbedingt** nach jeder Benutzung den Milchschaumer **10** mit lauwarmem Wasser reinigen (siehe Kapitel „Milchsystem reinigen“).

Zubereitung mit gemahlenem Kaffee

Dieser Vollautomat kann auch mit gemahlenem Kaffee (kein löslicher Kaffee) betrieben werden.

Hinweis: Bei der Zubereitung mit gemahlenem Kaffee ist die aromaDouble Shot-Funktion nicht verfügbar.

Getränkzubereitung ohne Milch

Das Gerät muss betriebsbereit sein.

- Vorgewärmte Tasse(n) unter den Kaffeeauslauf **9** stellen.
- Mit dem Drehknopf **6**, ESPRESSO ☐ oder CAFÉ CRÈME ☐ auswählen.
- Die Pulverschublade **18** öffnen.
- Maximal 2 gestrichene Pulverlöffel **14** mit Kaffeepulver einfüllen.

⚠ **Achtung!**

Keine ganzen Bohnen oder löslichen Kaffee einfüllen.

- Die Pulverschublade **18** schließen.
- Taste **8 start** drücken.

Der Kaffee wird gebrüht und läuft anschließend in die Tasse(n).

Hinweis: Für eine weitere Tasse Kaffee den Vorgang wiederholen. Wird innerhalb von 90 Sekunden kein Kaffee bezogen, entleert sich die Brühkammer automatisch, um eine Überfüllung zu vermeiden. Das Gerät spült.

Getränkzubereitung mit Milch

Das Gerät muss betriebsbereit sein.

- Das Ansaugrohr **10d** des Milchsäumers **10** in den Milchbehälter **26** einführen.
- Den Kaffeeauslauf **9** nach **rechts** schwenken, bis er hörbar einrastet.
- Vorgewärmte Tasse oder Glas unter Kaffeeauslauf **9** und Milchschaumer **10** stellen.
- Mit dem Drehknopf **6** MACCHIATO ☐ oder CAPPUCCINO ☐ auswählen.
- Die Pulverschublade **18** öffnen.
- Maximal 2 gestrichene Pulverlöffel **14** mit Kaffeepulver einfüllen.

⚠ **Achtung!**

Keine ganzen Bohnen oder löslichen Kaffee einfüllen.

- Die Pulverschublade **18** schließen.
- Taste **8 start** drücken.

Zuerst wird Milch in die Tasse bzw. das Glas gefördert. Anschließend wird der Kaffee gebrüht und läuft in die Tasse bzw. das Glas.

Wichtig: Getrocknete Milchreste sind schwer zu entfernen, deshalb **unbedingt** nach jeder Benutzung den Milchschaumer **10** mit lauwarmem Wasser reinigen (siehe Kapitel „Milchsystem reinigen“).



Hinweis: Für eine weitere Kaffee/Milchmischung den Vorgang wiederholen. Wird innerhalb von 90 Sekunden kein Kaffee bezogen, entleert sich die Brühkammer automatisch, um eine Überfüllung zu vermeiden. Das Gerät spült.

Milchschaum und warme Milch zubereiten

⚠ **Verbrennungsgefahr!**

Der Milchschaumer **10** wird sehr heiß. Nach Benutzung zuerst abkühlen lassen und erst dann berühren.

Das Gerät muss betriebsbereit sein.

- Das Ansaugrohr **10d** des Milchschaumers **10** in den Milchbehälter **26** einführen.
- Die vorgewärmte Tasse oder Glas unter den Auslauf des Milchschaumers **10** stellen.
- Mit dem Drehknopf **6** MILCHSCHAUUM  oder WARME MILCH  auswählen.
- Die Taste **8 start** drücken.

Milchschaum oder warme Milch fließt aus dem Auslauf des Milchschaumers **10**.

Durch erneutes Drücken der Taste **8 start** kann der Vorgang vorzeitig gestoppt werden.

Info: Bei der Zubereitung von warmer Milch kann es zu pfeifenden Geräuschen kommen. Diese sind durch den Milchschaumer technisch bedingt.

Tipp: Für einen optimalen Milchschaum bevorzugt kalte Milch mit einem Fettgehalt von mindestens 1,5% verwenden.

Wichtig: Getrocknete Milchreste sind schwer zu entfernen, deshalb **unbedingt** nach jeder Benutzung den Milchschaumer mit lauwarmem Wasser reinigen (siehe Kapitel „Milchsystem reinigen“).

Heißwasser beziehen

⚠ **Verbrennungsgefahr!**

Der Milchschaumer **10** wird sehr heiß. Nach Benutzung zuerst abkühlen lassen und erst dann berühren.

Vor dem Bezug von Heißwasser muss der Milchschaumer gereinigt sein.

Das Gerät muss betriebsbereit sein.

- Vorgewärmte Tasse oder Glas unter den Auslauf des Milchschaumers **10** stellen.
- Mit dem Drehknopf **6** HEISSWASSER  auswählen.
- Die Taste **8 start** drücken.

BITTE MILCHANSAUGSCHLAUCH ABZIEHEN
→START

- Den Milchansaugschlauch **10c** abziehen und Taste **8 start** drücken.

Heißes Wasser fließt aus dem Auslauf des Milchschaumers **10**.

Durch erneutes Drücken der Taste **8 start** kann der Vorgang vorzeitig gestoppt werden.

Hinweis: Die Temperatur des Heißwassers kann eingestellt werden (siehe Kapitel „Menüeinstellungen“).

Pflege und tägliche Reinigung

⚠ Stromschlaggefahr!

Vor der Reinigung den Netzstecker ziehen.
Das Gerät niemals in Wasser tauchen.
Keinen Dampfreiniger benutzen.

- Das Gehäuse mit einem weichen, feuchten Tuch abwischen.
- Keine alkohol- oder spiritushaltigen Reinigungsmittel verwenden.
- Keine scheuernden Tücher oder Reinigungsmittel verwenden.

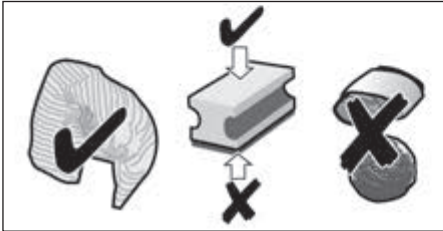

- Rückstände von Kalk, Kaffee, Milch, Reinigungs- und Entkalkungslösung immer sofort entfernen. Unter solchen Rückständen kann sich Korrosion bilden.
- Neue Schwammputztücher können mit Salzen behaftet sein. Salze können Flugrost am Edelstahl verursachen, deshalb vor Benutzung unbedingt gründlich auswaschen.
- Tropfschale **23** mit Kaffeesatzbehälter **23c** nach vorne herausziehen. Blende **23a** und Tropfblech **23b** abnehmen. Tropfschale und Kaffeesatzbehälter entleeren und reinigen.



Die folgenden Bauteile **nicht in den Geschirrspüler geben**: Blende der Tropfschale **23a**, Pulverschublade **18**, Brüheinheit **20**, Wassertank **11**, Aromadeckel **16** und Edelstahl Milchbehälter.



Die folgenden Bauteile sind für den Geschirrspüler geeignet: Tropfschale **23**, Tropfblech **23b**, Kaffeesatzbehälter **23c**, Pulverlöffel **14** und Einzelteile Milchbehälter-Deckel.

- Pulverschublade **18** entnehmen und unter fließendem Wasser reinigen.

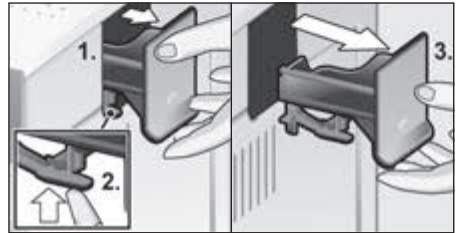

- Innenraum des Gerätes (Aufnahme Schalen) auswischen.

Wichtig: Tropfschale **23** und Kaffeesatzbehälter **23c** sollten täglich geleert und gereinigt werden, um Schimmelbildung zu vermeiden.

Hinweis: Wenn das Gerät im kalten Zustand eingeschaltet oder nach Bezug von Kaffee ausgeschaltet wird, spült das Gerät automatisch. Das System reinigt sich somit selbst.

Wichtig: Sollte das Gerät längere Zeit (z. B. Urlaub) nicht benutzt werden, das komplette Gerät einschließlich Milchsystem **10** und Brüheinheit **20** gründlich reinigen.

Milchsystem reinigen

Wichtig: Milchsystem **10** **unbedingt** nach jeder Benutzung reinigen!

Das Milchsystem **10** kann automatisch vorgereinigt (siehe Kapitel „Service-Programme“) oder manuell gereinigt werden.

Milchsystem **10** zum Reinigen zerlegen:

- Milchsystem **10** gerade nach vorne aus dem Gerät herausziehen.

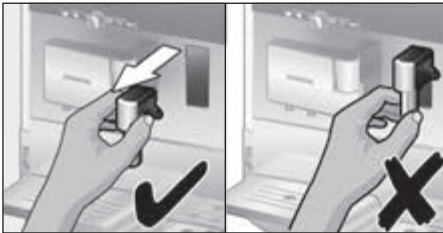

- Das Oberteil **10a** gegen den Uhrzeigersinn drehen und vom Unterteil **10b** abziehen.

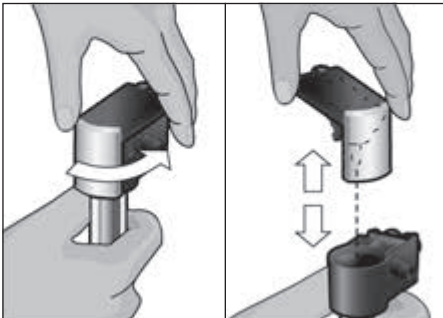

- Die Einzelteile mit Spüllauge und einem weichem Tuch reinigen.
- Alle Teile mit klarem Wasser spülen und abtrocknen.

- Die einzelnen Teile wieder zusammensetzen. Dann den Milchschaumer bis zum Anschlag nach hinten in das Gerät einsetzen.

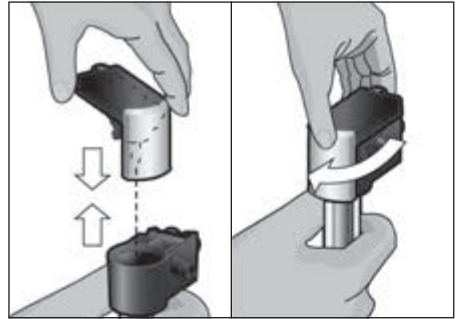

Info: Alle Teile des Milchschaumers **10** können auch in den Geschirrspüler gegeben werden.

Brüheinheit reinigen (Bild F)

(siehe auch Kurzanleitung)

Zusätzlich zum automatischen Reinigungsprogramm sollte die Brüheinheit **20** regelmäßig zum Reinigen entnommen werden.

- Mit dem Netzschalter **1 O/I** komplett ausschalten, keine Taste leuchtet.
- Die Tür zur Brüheinheit **19** unten anfassen und öffnen.
- Die rote Verriegelung **20a** an der Brüheinheit **20** ganz nach links schieben.
- Den Auswurfhebel **21** ganz nach unten drücken. Die Brüheinheit wird gelöst.
- Die Brüheinheit **20** an den Griffmulden fassen und vorsichtig herausnehmen.

- Die Abdeckung **20b** der Brüheinheit abnehmen und die Brüheinheit **20** unter fließendem Wasser gründlich reinigen.

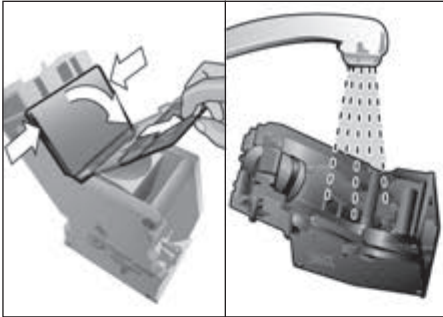

- Das Sieb der Brüheinheit unter dem Wasserstrahl gründlich reinigen.



Wichtig: Ohne Spülmittel reinigen und nicht in den Geschirrspüler geben.

- Den Geräteinnenraum mit einem feuchten Tuch gründlich reinigen, eventuell vorhandene Kaffeereste entfernen.
- Brüheinheit **20** und Geräte-Innenraum trocken lassen.
- Die Abdeckung **20b** wieder auf die Brüheinheit setzen und die Brüheinheit **20** bis zum Anschlag in das Gerät schieben.
- Den Auswurfhebel **21** ganz nach oben drücken.
- Die rote Verriegelung **20a** ganz nach rechts schieben und die Tür **19** schließen.

Service-Programme

Tipp: Siehe auch Kurzanleitung im Aufbewahrungsfach **22**.

In gewissen Zeitabständen erscheint im Display **5** entweder KURZSPÜLEN MILCHSYSTEM oder SERVICE - ENTKALKEN oder SERVICE - REINIGEN oder SERVICE - CALC'NCLEAN.

Das Gerät sollte unverzüglich mit dem entsprechenden Programm gereinigt oder entkalkt werden. Wahlweise können die Vorgänge ENTKALKEN und REINIGEN durch die Funktion CALC'NCLEAN zusammengefasst werden (siehe Kapitel „calc'nClean“). Erfolgt das Service-Programm nicht nach Anweisung, kann das Gerät beschädigt werden.

⚠ Achtung!

Bei jedem Service-Programm Entkalkungs- und Reinigungsmittel nach Anleitung benutzen. Das Service-Programm keinesfalls unterbrechen!
Flüssigkeiten nicht trinken!
Niemals Essig, Mittel auf Essigbasis, Zitronensäure oder Mittel auf Zitronensäurebasis verwenden!
Keinesfalls Entkalkungstabletten oder andere Entkalkungsmittel in die Pulverschublade **18** einfüllen!

Vor Start des jeweiligen Service-Programms (Entkalken, Reinigen oder calc'nClean) die Brüheinheit entnehmen, nach Anweisung reinigen und wieder einsetzen.

Speziell entwickelte und geeignete Entkalkungs- und Reinigungstabletten sind über den Handel sowie den Kundendienst erhältlich (siehe Kapitel „Zubehör“).

Milchsystem reinigen

Dauer: ca. 1 Minute

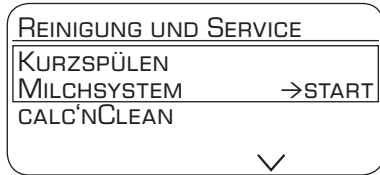

Das Milchsystem **10** kann automatisch vorgereinigt werden.

- Taste **3** drücken.

KURZSPÜLEN MILCHSYSTEM →START

- Taste **8 start** drücken.

GLAS UNTER SCHÄUMER STELLEN,
 ANSAUGROHR IN DAS GLAS GEBEN →START

- Ein leeres Glas unter das Milchsystem **10** stellen und das Ende des Ansaugrohrs **10d** in das Glas geben.
- Taste **8 start** drücken. Das Milchsystem reinigt sich nun automatisch.
- Anschließend das Glas entleeren und das Ansaugrohr **10d** reinigen.

Zusätzlich das Milchsystem regelmäßig gründlich reinigen (Geschirrspüler oder per Hand).

Entkalken

Dauer: ca. 30 Minuten.

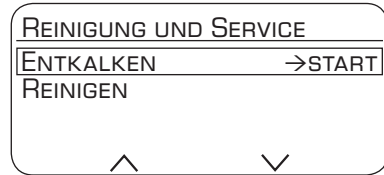

Während der einzelnen Entkalkungsschritte blinkt die Taste **8 start**.

Die Zahlen rechts oben zeigen an, wie weit der Ablauf fortgeschritten ist.

Wichtig: Ist ein Wasserfilter in den Wassertank **11** eingesetzt, diesen unbedingt vor dem Start des Service-Programms entfernen.

- Taste **3** drücken.

ENTKALKEN →START

- Taste **8 start** drücken, das Display **5** führt durch das Programm.

TROPFSCHALE LEEREN

TROPFSCHALE EINSETZEN

- Tropfschale **23** leeren und wieder einsetzen.

1 L BEHÄLTER UNTER SCHÄUMER,
 ANSAUGROHR IN BEHÄLTER GEBEN →START

- Einen Behälter mit 1l Fassungsvermögen unter den Milchschaumer **10** stellen.
- Das Ende des Ansaugrohrs **10d** in den Behälter geben.
- Taste **8 start** drücken.

WASSERFILTER ENTFERNEN →START

Info: Ist der Wasserfilter aktiviert, erscheint die entsprechende Aufforderung, den Filter zu entfernen und erneut die Taste **8 start** zu drücken.

0,5 L WASSER + ENTKALKER ZUGEBEN

→START

- Lauwarmes Wasser in den leeren Wassertank **11** bis zur Markierung „**0,5l**“ einfüllen und 1 Siemens Entkalkungstablette TZ80002 darin auflösen. Bei Verwendung von TZ60002 unbedingt 2 Tabletten auflösen.
- Taste **8 start** drücken, das Entkalkungsprogramm läuft jetzt ca. 20 Minuten.

ENTKALKUNGSPROGRAMM LÄUFT

ZU WENIG ENTKALKER

ENTKALKER ZUGEBEN →START

Info: Ist zu wenig Entkalkungslösung im Wassertank **11**, erscheint die entsprechende Aufforderung. Entkalkungslösung nachfüllen und erneut Taste **8 start** drücken.

WASSERTANK SPÜLEN UND FÜLLEN →START

- Den Wassertank **11** spülen und frisches Wasser bis zur Markierung „**max**“ einfüllen.
- Die Taste **8 start** drücken, das Entkalkungsprogramm läuft jetzt ca. 1 Minute und spült das Gerät.

ENTKALKUNGSPROGRAMM LÄUFT

TROPFSCHALE LEEREN

TROPFSCHALE EINSETZEN

- Tropfschale **23** leeren und wieder einsetzen.

Wenn ein Filter verwendet wird, diesen jetzt wieder einsetzen. Das Gerät ist fertig entkalkt und wieder betriebsbereit.

Wichtig: Das Gerät mit einem weichen, feuchten Tuch abwischen um Rückstände der Entkalkungslösung sofort zu entfernen. Unter solchen Rückständen kann sich Korrosion bilden. Neue Schwammputztücher können mit Salzen behaftet sein. Salze können Flugrost am Edelstahl verursachen, deshalb vor Benutzung unbedingt gründlich auswaschen.

Das Ansaugrohr **10d** des Milchsäumers gründlich reinigen.

Reinigen

Dauer: ca. 8 Minuten.

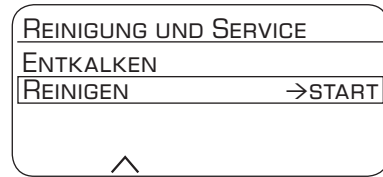

Während der einzelnen Reinigungsschritte blinkt die Taste **8 start**. Die Zahlen rechts oben zeigen an, wie weit der Ablauf fortgeschritten ist.

- Wassertank **11** bis „**max**“ füllen.
- Taste **3**  drücken.

REINIGEN →START

- Taste **8 start** drücken, das Display **5** führt durch das Programm.

TROPFSCHALE LEEREN

TROPFSCHALE EINSETZEN

- Tropfschale **23** leeren und wieder einsetzen.

KAFFEEAUSLAUF SCHWENKEN

- Den Kaffeeauslauf **9** nach **links** schwenken bis er hörbar einrastet.

REINIGUNGSPROGRAMM LÄUFT

PULVERSCHUBLADE ÖFFNEN

- Die Pulverschublade **18** öffnen.

SIEMENS REINIGUNGSTABLETTE

EINWERFEN UND SCHUBLADE SCHLIESSEN

- Eine Siemens Reinigungstablette einwerfen und die Schublade **18** schließen.

START DRÜCKEN

- Taste **8 start** drücken, das Reinigungsprogramm läuft jetzt ca. 7 Minuten.

REINIGUNGSPROGRAMM LÄUFT

TROPFSCHALE LEEREN
TROPFSCHALE EINSETZEN

- Tropfschale **23** leeren und wieder einsetzen.

Das Gerät ist fertig gereinigt und wieder betriebsbereit.

calc'nClean

Dauer: ca. 36 Minuten.

calc'nClean kombiniert die Einzelfunktionen Entkalken und Reinigen.

Liegt die Fälligkeit der beiden Programme nah beieinander, schlägt der Kaffeefullautomat automatisch dieses Serviceprogramm vor.

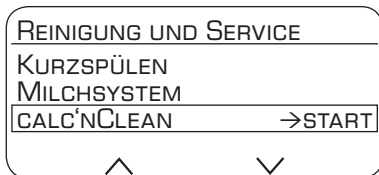

Während der einzelnen calc'nClean Schritte blinkt die Taste **8 start**. Die Zahlen rechts oben zeigen an, wie weit der Ablauf fortgeschritten ist.

Wichtig: Ist ein Wasserfilter in den Wassertank **11** eingesetzt, diesen unbedingt vor dem Start des Service-Programms entfernen.

- Taste **3**  drücken.

CALC'NCLEAN →START

- Taste **8 start** drücken, das Display **5** führt durch das Programm.

TROPFSCHALE LEEREN
TROPFSCHALE EINSETZEN

- Tropfschale **23** leeren und wieder einsetzen.
- Den Kaffeeauslauf **9** nach **rechts** schwenken bis er hörbar einrastet.

1 L BEHÄLTER UNTER SCHÄUMER,
ANSAUGROHR IN BEHÄLTER GEBEN →START

- Einen Behälter mit mind. 1 l Fassungsvermögen unter den Milchschaumer **10** stellen.
- Das Ende des Ansaugrohrs **10d** in den Behälter geben.

- Taste **8 start** drücken.

REINIGUNGSPROGRAMM LÄUFT

PULVERSCHUBLADE ÖFFNEN

- Die Pulverschublade **18** öffnen.

SIEMENS REINIGUNGSTABLETTE
EINWERFEN UND SCHUBLADE SCHLIESSEN

- Eine Siemens Reinigungstablette in die Schublade **18** einwerfen und schließen.

WASSERFILTER ENTFERNEN →START

Info: Ist der Wasserfilter aktiviert, erscheint die entsprechende Aufforderung, den Filter zu entfernen und erneut die Taste **8 start** zu drücken.

0,5 L WASSER + ENTKALKER ZUGEBEN
→START

- Lauwarmes Wasser in den leeren Wassertank **11** bis zur Markierung „**0,5l**“ einfüllen und 1 Siemens Entkalkungstablette TZ80002 darin auflösen. Bei Verwendung von TZ60002 unbedingt 2 Tabletten auflösen.
- Taste **8 start** drücken, das Entkalkungsprogramm läuft jetzt ca. 20 Minuten.

ENTKALKUNGSPROGRAMM LÄUFT

ZU WENIG ENTKALKER

ENTKALKER ZUGEBEN →START

Info: Ist zu wenig Entkalkungslösung im Wassertank **11**, erscheint die entsprechende Aufforderung. Entkalkungslösung nachfüllen und erneut Taste **8 start** drücken.

WASSERTANK SPÜLEN UND FÜLLEN →START

- Den Wassertank **11** spülen und frisches Wasser bis zur Markierung „**max**“ einfüllen.

- Die Taste **8 start** drücken, das Entkalkungsprogramm läuft jetzt noch ca. 1 Minute und anschließend das Reinigungsprogramm ca. 7 Minuten und spült das Gerät.

ENTKALKUNGSPROGRAMM LÄUFT
REINIGUNGSPROGRAMM LÄUFT

TROPFSCHALE LEEREN
TROPFSCHALE EINSETZEN

- Tropfschale **23** leeren und wieder einsetzen.

Wenn ein Filter verwendet wird, diesen jetzt wieder einsetzen. Das Gerät ist fertig entkalkt, gereinigt und wieder betriebsbereit.

Wichtig: Das Gerät mit einem weichen, feuchten Tuch abwischen um Rückstände der Entkalkungslösung sofort zu entfernen. Unter solchen Rückständen kann sich Korrosion bilden. Neue Schwammputztücher können mit Salzen behaftet sein. Salze können Flugrost am Edelstahl verursachen, deshalb vor Benutzung unbedingt gründlich auswaschen.

Das Ansaugrohr **10d** des Milchsäumers gründlich reinigen.

Hinweis: Wurde eines der Service-Programme z. B. durch Stromausfall unterbrochen, wie folgt vorgehen:

- Den Wassertank **11** spülen und frisches Wasser bis zur Markierung „**max**“ einfüllen.
- Die Taste **8 start** drücken, das Reinigungsprogramm läuft jetzt ca. 3 Minuten und spült das Gerät.

REINIGUNGSPROGRAMM LÄUFT

TROPFSCHALE LEEREN
TROPFSCHALE EINSETZEN

- Tropfschale **23** leeren und wieder einsetzen.

Das Gerät ist wieder betriebsbereit.

Tipps zum Energiesparen

- Das Gerät verfügt über eine Displaydimmung die sich automatisch einschaltet, wenn das Gerät nicht bedient wird. Das Display ist schwach beleuchtet. Durch Betätigung einer Taste oder des Drehknopfes wird das Display wieder hell beleuchtet.
- Wird der Kaffeevollautomat nicht benutzt, das Gerät mit dem Netzschalter **1 O/I** auf der Vorderseite des Geräts ausschalten.
- Kaffee- oder Milchschaumbezug nach Möglichkeit nicht unterbrechen. Vorzeitiger Abbruch führt zu erhöhtem Energieverbrauch und zu einer schnelleren Füllung der Tropfschale.
- Das Gerät regelmäßig entkalken, um Kalkablagerungen zu vermeiden. Kalkrückstände führen zu einem höheren Energieverbrauch.

Frostschutz

⚠ **Um Schäden durch Frosteinwirkung bei Transport und Lagerung zu vermeiden, muss das Gerät vorher vollständig entleert werden.**

Siehe Kapitel „Menüeinstellungen – TRANSPORTSICH.“

Aufbewahrung Zubehör

Der Kaffeevollautomat hat spezielle Fächer, um Pulverlöffel und Kurzanleitung am Gerät zu verstauen.

- Um den Pulverlöffel **14** aufzubewahren, den Wassertank **11** abnehmen und den Pulverlöffel in die vorgeformte Vertiefung **13** einsetzen.
- Um die Kurzanleitung aufzubewahren, die Tür zur Brüheinheit **19** öffnen und die Kurzanleitung in das dafür vorgesehene Fach **22** einstecken.

Zubehör

Folgendes Zubehör ist über den Handel und Kundendienst erhältlich.

Zubehör	Bestellnummer Handel / Kundendienst
Reinigungstabletten	TZ60001/00310575
Entkalkungstabletten	TZ80002/00576693
Wasserfilter	TZ70003/00575491
Pflegeset	TZ80004/00576330
Milchbehälter mit „Fresh Lock“ Deckel	TZ80009N/00576166

Entsorgung



Entsorgen Sie die Verpackung umweltgerecht. Dieses Gerät ist entsprechend der europäischen Richtlinie 2012/19/EU über Elektro- und Elektronikaltgeräte (waste electrical and electronic equipment – WEEE) gekennzeichnet. Die Richtlinie gibt den Rahmen für eine EU-weit gültige Rücknahme und Verwertung der Altgeräte vor. Über aktuelle Entsorgungswege bitte beim Fachhändler informieren.

Garantiebedingungen

Für dieses Gerät gelten die von unserer jeweils zuständigen Landesvertretung herausgegebenen Garantiebedingungen des Landes, in dem das Gerät gekauft wurde. Sie können die Garantiebedingungen jederzeit über Ihren Fachhändler, bei dem Sie das Gerät gekauft haben, oder direkt bei unserer Landesvertretung anfordern. Die Garantiebedingungen für Deutschland und die Adressen finden Sie auf den letzten vier Seiten dieses Heftes. Darüber hinaus sind die Garantiebedingungen auch im Internet unter der benannten Webadresse hinterlegt.

Für die Inanspruchnahme von Garantieleistungen ist in jedem Fall die Vorlage des Kaufbeleges erforderlich.

Änderungen vorbehalten.

Technische Daten

Elektrischer Anschluss (Spannung – Frequenz)	220-240 V – 50/60 Hz
Leistung der Heizung	1600 W
Maximaler Pumpendruck, statisch	19 bar
Maximales Fassungsvermögen Wassertank (ohne Filter)	2,4 l
Maximales Fassungsvermögen Bohnenbehälter	~300 g
Länge der Zuleitung	100 cm
Abmessungen (H x B x T)	385 x 301 x 458 mm
Gewicht, ungefüllt	10–12 kg
Art des Mahlwerks	Keramik

Einfache Probleme selbst beheben

Problem	Ursache	Abhilfe
Displayanzeige BOHNENBEHÄLTER FÜLLEN trotz gefülltem Bohnenbehälter 15 oder Mahlwerk mahlt keine Kaffeebohnen.	Bohnen fallen nicht ins Mahlwerk (zu ölige Bohnen).	Leicht an den Bohnenbehälter 15 klopfen. Eventuell Kaffeesorte wechseln. Bei geleertem Bohnenbehälter 15 diesen mit einem trockenen Tuch auswischen.
Kein Heißwasserbezug möglich.	Der Milchschaumer 10 oder die Aufnahme des Milchschaumers ist verschmutzt.	Den Milchschaumer 10 oder die Aufnahme des Milchschaumers reinigen (siehe Kapitel „Milchsystem reinigen“).
Zu wenig oder kein Milchschaum oder der Milchschaumer 10 saugt keine Milch an.	Der Milchschaumer 10 oder die Aufnahme des Milchschaumers ist verschmutzt.	Den Milchschaumer 10 oder Aufnahme des Milchschaumers reinigen (siehe Kapitel „Milchsystem reinigen“).
	Ungeeignete Milch.	Milch mit 1,5 % Fettgehalt verwenden.
	Der Milchschaumer 10 ist nicht richtig zusammengesetzt.	Milchschaumerteile befeuchten und zusammensetzen.
Die persönlich eingestellte Füllmenge wird nicht erreicht, der Kaffee läuft nur tropfenweise oder es fließt kein Kaffee mehr.	Das Gerät ist verkalkt.	Das Gerät nach Anleitung entkalken.
	Der Mahlgrad ist zu fein. Der Pulverkaffee ist zu fein.	Den Mahlgrad gröber stellen. Gröberes Kaffeepulver verwenden.
Kaffee hat keine „Crema“.	Das Gerät ist stark verkalkt.	Das Gerät nach Anleitung entkalken.
	Ungeeignete Kaffeesorte.	Kaffeesorte mit höherem Anteil an Robusta-Bohnen verwenden.
	Die Bohnen sind nicht mehr röstfrisch.	Frische Bohnen verwenden.
Der Kaffee ist zu „sauer“.	Der Mahlgrad ist nicht auf die Kaffeebohnen abgestimmt.	Mahlgrad auf fein einstellen.
	Der Mahlgrad ist zu grob eingestellt oder das Kaffeepulver ist zu grob.	Mahlgrad feiner stellen oder feineres Kaffeepulver verwenden.
	Ungeeignete Kaffeesorte.	Dunklere Röstung verwenden.
Können Probleme nicht behoben werden, unbedingt die Hotline anrufen! Die Telefonnummern befinden sich auf den letzten Seiten der Anleitung.		

Problem	Ursache	Abhilfe
Der Kaffee ist zu „bitter“.	Der Mahlgrad ist zu fein eingestellt oder das Kaffeepulver ist zu fein.	Mahlgrad gröber stellen oder gröberes Kaffeepulver verwenden.
	Ungeeignete Kaffeesorte.	Kaffeesorte wechseln.
Der Kaffee schmeckt „verbrannt“.	Zu hohe Brühtemperatur	Temperatur reduzieren, siehe Kapitel „Menüeinstellungen – KAFFEE TEMP.“
	Der Mahlgrad ist zu fein eingestellt oder das Kaffeepulver ist zu fein.	Mahlgrad gröber stellen oder gröberes Kaffeepulver verwenden.
	Ungeeignete Kaffeesorte.	Kaffeesorte wechseln.
Displayanzeige STÖRUNG BITTE HOTLINE ANRUFEN	Im Gerät ist ein Fehler.	Bitte die Hotline anrufen.
Der Wasserfilter hält nicht im Wassertank.	Der Wasserfilter ist nicht richtig befestigt.	Wasserfilter gerade und fest in den Tankanschluss drücken.
Displayanzeige WASSERTANK PRÜFEN	Wassertank falsch eingesetzt oder neuer Wasserfilter nicht nach Anleitung gespült.	Wassertank richtig einsetzen oder Wasserfilter nach Anleitung spülen und in Betrieb nehmen.
	Kohlensäurehaltiges Wasser im Wassertank.	Wassertank mit frischem Leitungswasser füllen.
Der Kaffeesatz ist nicht kompakt und zu nass.	Der Mahlgrad ist zu fein oder zu grob eingestellt oder es wird zu wenig Kaffeepulver verwendet.	Mahlgrad gröber oder feiner stellen oder 2 gestrichene Messlöffel Kaffeepulver verwenden.
Displayanzeige BRÜHEINHEIT REINIGEN	Verschmutzte Brüheinheit.	Brüheinheit reinigen.
	Zuviel Pulverkaffee in der Brüheinheit.	Brüheinheit reinigen (maximal 2 gestrichene Pulverlöffel mit Kaffeepulver einfüllen).
	Der Mechanismus der Brüheinheit ist schwergängig.	Brüheinheit reinigen (siehe Kapitel „Pflege und tägliche Reinigung“).
Stark schwankende Kaffee- bzw. Milchschaumqualität.	Das Gerät ist verkalkt.	Das Gerät nach Anleitung entkalken.
Tropfwasser auf innerem Geräteboden bei entnommener Tropfschale.	Tropfschale zu früh entnommen.	Tropfschale erst einige Sekunden nach dem letzten Getränkebezug entnehmen.
Können Probleme nicht behoben werden, unbedingt die Hotline anrufen! Die Telefonnummern befinden sich auf den letzten Seiten der Anleitung.		

Dear Coffee Connoisseur,

Congratulations on purchasing this fully automatic espresso machine from Siemens.

These operating instructions describe various appliance designs, which differ in detail.

Please also refer to the quick reference guide. This can be kept in a special storage compartment **22** until the appliance is used again.

Contents

Safety instructions	29
Included in delivery	31
At a glance.....	31
Before using for the first time.....	32
Controls	33
Displays	35
Display settings	36
Customising.....	37
Child-proof lock.....	38
Menu settings	39
Preparation using coffee beans.....	41
Preparation using ground coffee	42
Preparing milk froth and warm milk	42
Dispensing hot water	43
Maintenance and daily cleaning	43
Service Programmes	45
Tips on energy saving	49
Frost protection.....	49
Storing accessories	49
Accessories	50
Disposal.....	50
Guarantee.....	50
Technical specifications	50
Simple troubleshooting	51

Safety instructions

Please read and follow the operating instructions carefully and keep them for later reference. Enclose these instructions when you give this appliance to someone else. This appliance is designed for the preparation of normal household quantities in the home, or in household-like, non-commercial environments. Household-like environments include staff kitchens in shops, offices, agricultural and other small businesses or for use by guests at bed-and-breakfast establishments, small hotels and similar residential facilities.

⚠ Danger of electric shock!

Connect and operate the appliance only according to the type plate specifications. To avoid potential hazards, repairs such as replacing a damaged cable must only be carried out by our customer service personnel.

This appliance can be used by children aged from 8 years and above and by persons with reduced physical, sensory or mental capabilities or lack of experience and knowledge if they have been given supervision or instruction concerning use of the appliance in a safe way and if they understand the hazards involved. Keep children under 8 years of age away from the appliance and connecting cable and do not allow them to use the appliance. Children shall not play with the appliance. Cleaning and user maintenance shall not be made by children unless they are older than 8 years and supervised.

Never immerse the appliance or mains cable in water. Use only if power cord and appliance show no signs of damage. Should a fault occur, pull the plug or disconnect from the mains immediately.

The appliance contains permanent magnets that may influence electronic implants such as pacemakers or insulin pumps. Persons with electronic implants should keep a minimum of 10 cm away from the front of the appliance.

⚠ Risk of suffocation!

Do not allow children to play with packaging material.
Store small parts safely as they can be easily swallowed.

⚠ Risk of injury!

Do not reach into the grinding unit. A misuse of the appliance can potentially lead to injury.

⚠ Risk of burns!

The milk system becomes extremely hot. After use, allow to cool down first before touching. After the use the heating element surfaces and warming plate can be subjected to residual heat.





Included in delivery

(Figure **A** on the fold-out pages)

- a** Fully automatic espresso machine
- b** Instruction manual
- c** Quick reference guide
- d** Milk frother
- e** Water hardness testing strip
- f** Measuring spoon
- g** Milk container, insulated *

At a glance

(Figures **B, C, D, E** and **F** on the fold-out pages)

- 1** Power on/off switch **O/I**
- 2** Customising button 
- 3** Service programmes button 
- 4** Selection buttons 
- 5** Display
 - a)** Status line
 - b)** Selection line
 - c)** Navigation line
- 6** Rotary knob for display settings
- 7** Info menu button 
- 8** **start** button (drinks/programmes)
- 9** Coffee outlet, height-adjustable and swivelling
- 10** Milk system, height-adjustable and removable (milk/hot water)
 - a)** Upper part
 - b)** Lower part
 - c)** Suction hose
 - d)** Suction pipe
- 11** Removable water tank
- 12** Lid for water tank
- 13** Storage compartment for measuring spoon
- 14** Measuring spoon (insertion aid for water filter)
- 15** Bean container
- 16** Aroma cover
- 17** Selector for grind setting
- 18** Powder compartment (ground coffee/cleaning tablet)
- 19** Door to brewing unit
- 20** Brewing unit
 - a)** Lock
 - b)** Cover
- 21** Eject lever for brewing unit
- 22** Storage compartment for quick reference guide
- 23** Drip tray
 - a)** Panel
 - b)** Grate
 - c)** Coffee grounds container
- 24** Cable storage compartment
- 25** Rating label (E-No.; FD)
- 26** Milk container, insulated *
- 27** Cup warming function *
- 28** Button for cup warming function, illuminated *

Depending on the model:

Items marked * are not present in all models.

Before using for the first time

General

Fill the appropriate container using only pure, cold, uncarbonated water and only roasted beans (preferably espresso or coffee bean blends for fully automatic coffee machines). Do not use coffee beans that have been glazed, caramelised or treated with other additives containing sugar, since they will block the brewing unit.

The water hardness setting can be adjusted on this appliance. The factory setting for the water hardness is 4. Check the hardness of the water you use with the enclosed test strip. If a value other than water hardness 4 is displayed, change the setting on the appliance accordingly after switching on (see “Menu settings – WATER HARDNESS”).

Setting up the appliance

- Place the fully automatic espresso machine on a flat, water-resistant surface that can take its weight.

Important: Only use the appliance in frost-free rooms. If the appliance has been transported or stored at temperatures below 0°C, wait at least 3 hours before operation.

- Pull out the mains plug from the cable compartment **24** and plug it in. Adjust the length of the cable by pushing it back in and pulling it out. To do this, place the appliance with its back flush with the edge of the work surface and either pull the cable **downwards** or push it **upwards**.
- Lift the lid of the water tank **12**.
- Remove and rinse the water tank **11** and fill it with fresh, cold water. Do not fill above the “**max**” mark.
- Replace the water tank **11** and push it firmly downwards into place.
- Close the water tank lid **12** again.
- Fill the bean container **15** with coffee beans.

- Press the power switch **1 O/I**. The **start** button **8** lights up and the different languages appear in the display **5**. The following languages can be selected:

TE8.. DE

DEUTSCH	ENGLISH
FRANÇAIS	ITALIANO

TE8.. RW

ENGLISH	РУССКИЙ
NEDERLANDS	FRANÇAIS
ITALIANO	SVENSKA
ESPAÑOL	POLSKI
УКРАЇНСЬКА	MAGYAR
TÜRKÇE	DANSK
NORSK	SUOMI
PORTUGUÊS	ČEŠTINA
ΕΛΛΗΝΙΚΑ	

- Use the buttons **^** and **∨** **4** to select the language in which you want the display texts to appear.



- The selected language is highlighted.
- Press the **start** button **8**. The language you selected is saved.
 - The brand logo lights up in the display **5**. The appliance now heats up and rinses. Some water will run out of the coffee outlet **9**.

- The appliance is ready for use when the symbols for the drink selection and the **start** button **8** light up in the display **5**.



Info: The factory settings of the fully automatic espresso machine are programmed for optimal performance. The appliance switches off automatically after a specific time (see “Menu settings – AUTO OFF AFTER”).

Note: If the appliance is being used for the first time, the service programme has been run, or the appliance has not been operated for a long period, the first beverage will not have the full aroma and should not be consumed.

When the fully automatic espresso machine is first used, you will achieve a suitably thick and stable “crema” only after the first few cups have been dispensed.

Controls

Power on/off switch **O/I**

The power on/off switch **1 O/I** is used to switch the appliance on or off. The appliance rinses automatically when it is switched on and off.

The appliance will not rinse if:

- it is still warm when switched on.
- there was no coffee drawn before switching off.

The appliance is ready for use when the symbols for the drink selection and the **start** button **8** light up in the display **5**.

Customising button

The appliance provides the option of saving and calling up customised settings for coffee drinks. Please refer to the section “Customising” for information on how to save and call up these settings.

Service programmes button



Press the  button **3** briefly to call up the selection of service programmes. Please run the programme as described in “Service Programmes”.

Press and hold to activate or deactivate the child-proof lock, see “Child-proof lock”.

Rotary knob

Turn the rotary knob **6** to the left or right to navigate through the display **5**, or to adjust parameters in the menu.

Selection buttons and

Press the selection buttons **4**  and  to navigate up and down through the menu levels (navigation line **5c**).

Display

The display **5** uses symbols to indicate the selection options, coffee strength and per-cup quantity, and uses text to indicate settings, ongoing processes and messages. The rotary knob **6** and selection buttons **4** can be used to change settings.

The selected setting is highlighted by a frame.

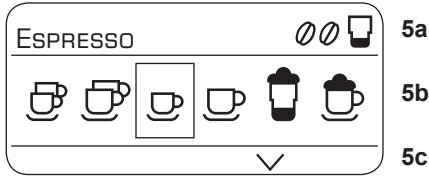

Example:

The status line **5a** shows the name of the type of drink, along with the strength setting **00** and per-cup quantity .

The selection line **5b** shows symbols for drink selection.

The arrows in the navigation line **5c** indicate the direction in which more menu levels can be found.

Please refer to “Displays” for more detailed information.

Start button

Press the **start** button **8** to begin drink preparation or to start a service programme. Press the **start** button **8** again during drink preparation to stop the dispensing process prematurely.

i button and settings

Use the **i** button **7** to **display information** (press briefly) and **adjust settings** (hold down for at least 3 seconds).

Displaying information

The following information can be displayed in the Info menu:

- when should the next service be completed.
- how many drinks have been dispensed since the espresso machine was switched on.
- Press the **i** button **7** briefly and navigate with the **^** and **v** buttons **4**.

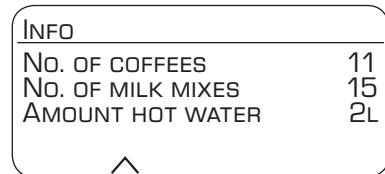
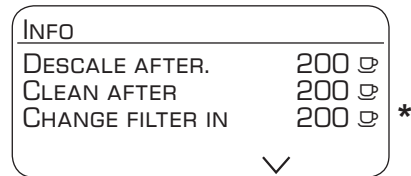

*appears only if the filter is activated.

Press the **i** button **7** briefly to return to the drink selection. If no button is pressed for about 10 seconds, the appliance automatically switches back to drink selection mode.

Adjusting settings

See “Menu settings”.

Adjusting the grinding unit

The rotary selector **17** adjusts the grind settings from coarse to fine.

⚠ Warning!

Adjust the grinding unit only while it is running! Otherwise the appliance may be damaged. Do not reach into the grinding unit.

- While the grinding unit is running, adjust the rotary selector **17** from fine (**a**: Turn anticlockwise) to coarse (**b**: Turn clockwise).

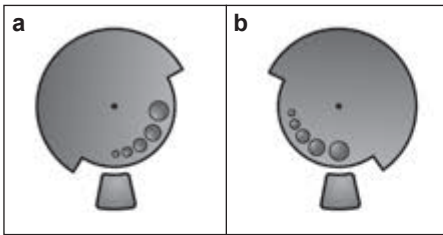

Info: The new setting will not become apparent until after the second cup of coffee.

Note: If the message PLEASE ADJUST GRINDING UNIT TO COARSER SETTING! appears in the display, the grind setting for the coffee beans is too fine. Adjust the grinding unit to a coarser setting.

Tip: For dark roast coffee beans, choose a finer grind; for lighter beans a coarser grind.

Cup warming function (depending on the model)

⚠ Warning!

The cup warmer **27** gets very hot.

The fully automatic espresso machine has a cup warmer **27** that can be switched on or off manually with button **28**. When the cup warmer **27** is on, button **28** lights up.

Tip: For optimal cup warming, place the base of the cups on the cup warmer **27**.

Displays

Display messages

Various messages are shown in the display **5**.

For example:

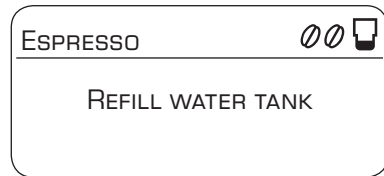

Display settings

Press the selection buttons \wedge and \vee 4 to select the following selection menus in the menu levels:

Drink selection



Coffee strength (only for coffee drinks)

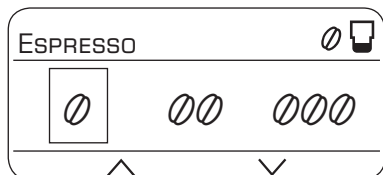

Per-cup quantity

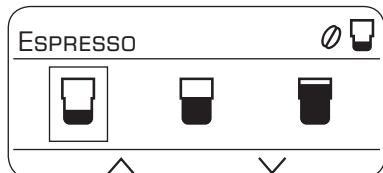



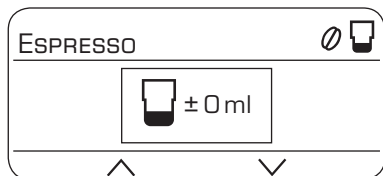





Select your personal per-cup quantity











Turn the rotary knob 6 to adjust the following parameters within the menus:



Settings – Drink selection:

-  2 x ESPRESSO
-  2 x COFFEE
-  ESPRESSO
-  COFFEE
-  MACCHIATO
-  CAPPUCCINO
-  MILK FROTH
-  WARM MILK
-  HOT WATER



Settings – Coffee strength:

-  Very mild
-  Mild
-  Normal
-  Strong
-  Very strong
- 2x  aromaDouble Shot strong
- 2x  aromaDouble Shot strong +
- 2x  aromaDouble Shot strong ++





aromaDouble Shot:

The longer the coffee is brewed, the more bitter substances and undesired aromas are released. This has a negative effect on the taste and makes the coffee less easily digestible. So for extra strong coffee, the TE8.. has a special aromaDouble Shot function. When half the quantity has been prepared, coffee is ground and brewed again so that only the pleasant, aromatic scents are released. The aromaDouble Shot function can be selected for all coffee drinks except for ESPRESSO  with a small per-cup quantity, 2 x ESPRESSO  and 2 x COFFEE .

Settings – Per-cup quantity

-  small
-  medium
-  large



Settings – Personal per-cup quantity

The preset per-cup quantity ,  or  can be individually adjusted to the size of the cup in use by turning the rotary knob **6**. The per-cup quantity can be adjusted according to the drink selected. An arrow in the  symbol in the top right-hand corner of the display indicates whether the per-cup quantity was increased or decreased. If you set for example COFFEE ☕, the adjustment of the per-cup quantity in ml, and in the case of a milk-based coffee drink, for example CAPPUCCINO ☕, the adjustment of the per-cup quantity including the volume of milk (froth) in ml, is indicated.

Important: The selected amount in ml is an **approximate value** and can vary significantly as a result of crema forming, the grind setting or the type of milk used, etc.

Customising

You can store up to 6 user profiles in the USER SETTINGS menu. The required coffee and hot water temperatures are saved in the user profiles.

Important: The “Customising” settings ( button **2**) are not identical to those under “Menu settings” ( button **7**) and vice versa.

Storing or changing the user

- Hold down the  button **2** for at least 3 seconds.

The menu appears:

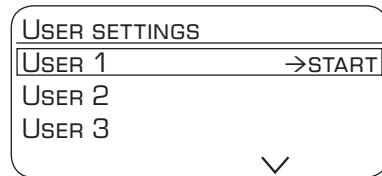

- Select the required user using the selection button and press the **start** button **8**. The following selection appears in the display:

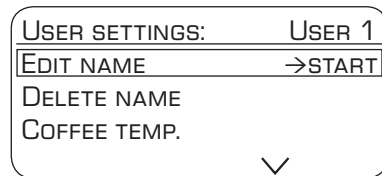

- To change the user name, use the selection button to go to EDIT NAME →START and press the **start** button **8**.

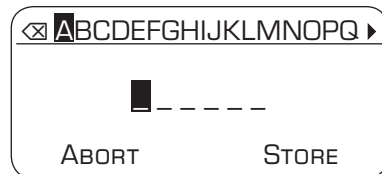

The input field appears in the display:



- Turn the rotary knob **6** to select a letter or number.
- Confirm by pressing the **start** button **8**.

There are 6 characters available for the user name.

To delete entries made, select the symbol  and press the **start** button **8**.

Note: Press the selection button  to save your entry. Press the selection button  to cut the process short.

Info: The entry can be overwritten at any time.

To delete the user, use the selection button **DELETE NAME** → **START** and press the **start** button **8**.

Saving temperatures

- Use the selection button to select **COFFEE TEMP.** or **HOT WATER TEMP.**
 - Turn the rotary knob **6** to select the required setting.
 - Press the  button **2**.
- The settings are saved.

Calling up a user profile

- Press the  button **2** briefly.
- The user profile menu appears:

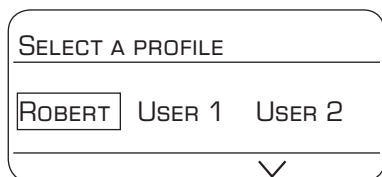

- Turn the rotary knob **6** to select a user profile and press the **start** button **8**.

The drink selection menu appears:



- Set the drink, coffee strength, etc. (see “Display settings”).
- Dispense a drink (see “Preparation using coffee beans”).
- The selected settings are saved.

- Press the  button **2** to exit the customised menu.

Info: If you wish the appliance to exit the menu automatically, you can set this as described under “Menu settings – EXIT PROFILE”.

Child-proof lock

The appliance can be locked to protect children from scalding and burning.

- Hold down the  button **3** for at least 3 seconds.

The display **5** shows a key; the child-proof lock is activated.

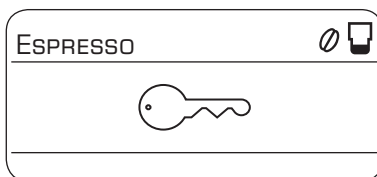

It is no longer possible to operate the appliance.

Depending on the model:

The cup warmer **27** is switched off.

- To deactivate the child-proof lock, hold down the  button **3** for at least 3 seconds. The key disappears from the display **5**.

Menu settings

- Hold down the **i** button **7** for at least 3 seconds.

The different setting options are now displayed.

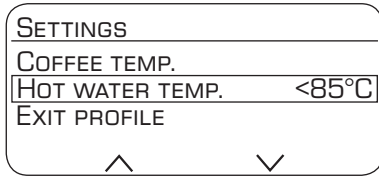

The different setting options can be selected with the selection buttons **^** and **v** **4**.

Note: The changes you have made are saved automatically. It is not necessary to confirm them additionally. If no entry is made after approx. 2 minutes, the menu will close automatically.

The following settings can be selected:

LANGUAGE

- Turn the rotary knob **6** to select the required language.

COFFEE TEMP.

- Turn the rotary knob **6** to set the coffee temperature. The setting applies to all types of preparation, except the customised settings under “Customising”.

HOT WATER TEMP.

- Turn the rotary knob **6** to set the temperature. The setting applies to all types of preparation except the customised settings under “Customising”.

EXIT PROFILE

- Here you can set whether the appliance should exit the customising function automatically **AUTOMATIC** or manually **MANUALLY**.

AUTO OFF AFTER

- Turn the rotary knob **6** to enter the time span after which the appliance should automatically switch off following the last drink preparation.

A time between 5 minutes and 8 hours can be set.

CUP WARM. OFF IN

(depending on the model)

Here you can set the time span after which the cup warmer **27** switches off again automatically.

- Set the required time by turning the rotary knob **6**.

CONTRAST

The display **5** contrast can be set from -10 to +10. The factory setting is +0.

- Turn the rotary knob **6** to select the required setting.

WATER HARDNESS

- Turn the rotary knob **6** to select the required water hardness 1, 2, 3 or 4.

Info: It is important to set the water hardness correctly, so that the appliance indicates accurately when the descaling programme should be run. The factory setting for the water hardness is 4.

You can check the water hardness using the enclosed test strip or by asking your local water supplier.

- Dip the test strip briefly in water and check the result after one minute.

Level	Water hardness	
	German (°dH)	French (°fH)
1	1-7	1-13
2	8-14	14-25
3	15-21	26-38
4	22-30	39-54

WATER FILTER

A new water filter must be rinsed before it can be used.

- To do this, press the water filter firmly into the water tank **11** with the aid of the measuring spoon **14**. Fill the water tank with water up to the “**max**” mark.
- Turn the rotary knob **6** to select **START** and press the **start** button **8**.

PLACE 1 L CONTAINER

PLACE SUCTION PIPE IN CONTAINER →**START**

- Place a container with a capacity of 1 litre under the milk frother **10**.
- Place the end of the suction pipe **10d** in the container.
- Press the **start** button **8**. Water will now flow through the filter to rinse it.
- Next, empty the container.

The appliance is ready for use again.

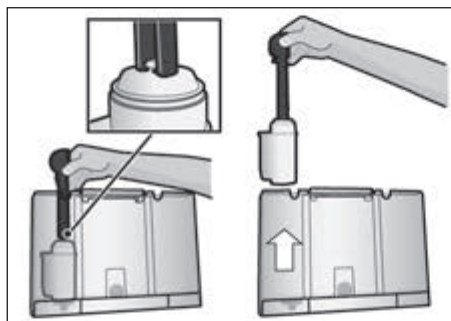

Info: Rinsing the filter simultaneously activates the setting for the “change filter” display.

You can find detailed information about the water filter in the enclosed filter instructions.

The filter is no longer effective when the **SERVICE - CHANGE FILTER** display appears, or at the latest after two months. It needs to be replaced for reasons of hygiene and so that there is no build-up of limescale (this could damage the appliance).

Water filters are available from retail outlets or from customer services (see the section “Accessories”).

If no new filter is used, turn the **WATER FILTER** setting to **NO**.

Info: If the appliance has not been used for a prolonged period (for example, when you are on vacation), the existing filter should be rinsed before the appliance is used again. To do this, simply dispense a cup of hot water.

TRANSPORT. LOCK

- To avoid damage caused by frost during transport and storage, the appliance must be completely emptied first.

Info: The appliance must be ready for use and the water tank **11** filled.

- Press the **start** button **8**. The appliance automatically empties the pipe system and switches off.
- Empty the water tank **11** and the drip tray **23**.

FACTORY RESET

You can cancel your own settings and reset the factory settings.

- To activate the factory settings, press the **start** button **8**.

Info: The appliance can also be reset to the factory settings using a combination of buttons. The appliance must be switched off fully.

- Hold down the selection buttons **^** and **∨** **4** and the on/off switch **1 O/I** at the same time for at least 5 seconds. Press the **start** button **8**. The factory settings are now reactivated.

Preparation using coffee beans

This fully automatic espresso machine grinds beans freshly for each brew. If possible, use only beans for fully automatic coffee and espresso machines. For optimal quality, deep-freeze the beans or store in a cool place in sealed containers. Coffee beans can be ground while frozen.

Important: Fill the water tank **11** with cold, fresh water every day. The water tank **11** should always contain sufficient water for operating the appliance.

Tip (depending on the model): Pre-warm cups, especially small, thick espresso cups, on the cup warmer **27**.

Different coffee drinks can be prepared quite simply at the press of a button.

Note: With some settings, the coffee is prepared in two stages (see “aromaDouble Shot”). Wait until the procedure is fully completed.

Drink preparation without milk

The appliance must be ready for use.

- Place the pre-warmed cup(s) under the coffee outlet **9**.
- Select the required 2 x ESPRESSO ☞, 2 x COFFEE ☞, ESPRESSO ☞ or COFFEE ☞ by turning the rotary knob **6**.

The display **5** shows the selected drink along with the setting for coffee strength and per-cup quantity for this drink.



You can change the settings (see “Display settings”) or call up and customise settings (see “Customising”).

- Press the **start** button **8**.

The coffee is brewed and then dispensed into the cup(s).

Drink preparation with milk

The appliance must be ready for use.

- Place the suction pipe **10d** of the milk frother **10** deep in the milk container **26**.
- Swivel the coffee outlet **9** to the **right** until it clicks into place.
- Place the pre-warmed cup or glass under the coffee outlet **9** and milk frother **10**.
- Select the required MACCHIATO ☞ or CAPPUCCINO ☞ by turning the rotary knob **6**.

The display **5** shows the selected drink along with the setting for coffee strength and per-cup quantity for this drink.

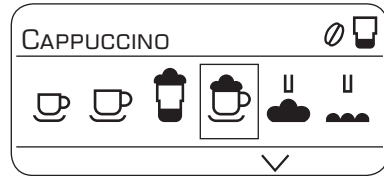

You can change the settings (see “Display settings”) or call up and customise settings (see “Customising”).

- Press the **start** button **8**.

First milk is delivered into the cup or glass. Then the coffee is brewed and dispensed into the cup or glass.

Important: Dried milk residue is difficult to remove, so the milk frother **10** **must** be cleaned with lukewarm water immediately after use (see “Cleaning the milk system”).



Preparation using ground coffee

This fully automatic espresso machine can also be operated using ground coffee (not instant coffee powder).

Note: The aromaDouble Shot function cannot be used when coffee is prepared using ground coffee.

Drink preparation without milk

The appliance must be ready for use.

- Place the pre-warmed cup(s) under the coffee outlet **9**.
- Select the required ESPRESSO  or COFFEE  by turning the rotary knob **6**.
- Open the powder compartment **18**.
- Pour in no more than 2 level measuring spoons **14** of ground coffee.

⚠ Warning!

Do not use whole beans or instant coffee.



- Close the powder compartment **18**.
- Press the **start** button **8**.

The coffee is brewed and then dispensed into the cup(s).

Note: Repeat the procedure for another cup of coffee. If coffee is not dispensed within 90 seconds, the brewing chamber empties automatically to avoid an overflow. The appliance rinses.

Drink preparation with milk

The appliance must be ready for use.

- Place the suction pipe **10d** of the milk frother **10** deep in the milk container **26**.
- Swivel the coffee outlet **9** to the **right** until it clicks into place.
- Place the pre-warmed cup or glass under the coffee outlet **9** and milk frother **10**.
- Select the required MACCHIATO  or CAPPUCCINO  by turning the rotary knob **6**.

- Open the powder compartment **18**.
- Pour in no more than 2 level measuring spoons **14** of ground coffee.

⚠ Warning!

Do not use whole beans or instant coffee.

- Close the powder compartment **18**.
 - Press the **start** button **8**.
- First milk is delivered into the cup or glass. Then the coffee is brewed and dispensed into the cup or glass.

Important: Dried milk residue is difficult to remove, so the milk frother **10** must be cleaned with lukewarm water immediately after use (see “Cleaning the milk system”).



Note: Repeat the procedure for another cup of coffee/milk drink. If coffee is not dispensed within 90 seconds, the brewing chamber empties automatically to avoid an overflow. The appliance rinses.

Preparing milk froth and warm milk

⚠ Risk of burns!

The milk frother **10** gets very hot. After use, allow to cool down first before touching.

The appliance must be ready for use.

- Place the suction pipe **10d** of the milk frother **10** deep in the milk container **26**.
 - Place the pre-warmed cup or glass under the outlet of the milk frother **10**.
 - Select the required setting MILK FROTH  or WARM MILK  by turning the rotary knob **6**.
 - Press the **start** button **8**.
- Milk froth or warm milk flows from the outlet of the milk frother **10**.

Press the **start** button **8** again to cut the process short.

Info: When preparing warm milk, you may hear a whistling sound. This is caused by the milk frother for technical reasons.

Tip: For optimal milk froth quality, use cold milk with a fat content of at least 1.5% if possible.

Important: Dried milk residue is difficult to remove, so the milk frother **10** must be cleaned with lukewarm water immediately after use (see “Cleaning the milk system”).

Dispensing hot water

⚠ Risk of burns!

The milk frother **10** gets very hot. After use, allow to cool down first before touching.

The milk frother must be cleaned before drawing hot water.

The appliance must be ready for use.

- Place the pre-warmed cup or glass under the outlet of the milk frother **10**.
- Select the required setting for **HOT WATER**  by turning the rotary knob **6**.
- Press the **start** button **8**.

PLEASE REMOVE SUCTION HOSE → **START**

- Remove the milk suction hose **10c** and press the **start** button **8**.

Hot water runs out of the milk frother outlet **10**.

Press the **start** button **8** again to cut the process short.

Note: It is possible to set the temperature of the hot water (see “Menu settings”).

Maintenance and daily cleaning

⚠ Danger of electric shock!

Unplug the appliance before cleaning it. Never submerge the appliance in water. Do not use a steam cleaner.

- Wipe the outside of the appliance with a soft, damp cloth.
- Do not use any cleaning agents that contain alcohol or spirits.
- Do not use abrasive cloths or cleaning agents.

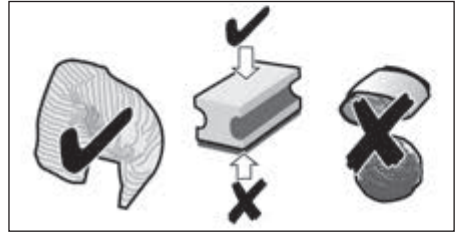

- Always remove any limescale, coffee, milk, cleaning or descaling fluid residue immediately. Such residue can cause corrosion.
- New sponge cloths may contain salts. Salts can cause rust film on stainless steel and must therefore be washed out thoroughly before use.
- Pull the drip tray **23** with the coffee grounds container **23c** forwards and out. Remove the panel **23a** and grate **23b**. Empty and clean the drip tray and coffee grounds container.

 Do not put the following items **in the dishwasher**: Panel of drip tray **23a**, powder compartment **18**, brewing unit **20**, water tank **11**, aroma cover **16** and stainless steel milk container.

 The following parts may be cleaned in the dishwasher: Drip tray **23**, grate **23b**, coffee grounds container **23c**, measuring spoon **14** and the individual parts of the milk container cover.

- Remove powder compartment **18** and rinse under running water.

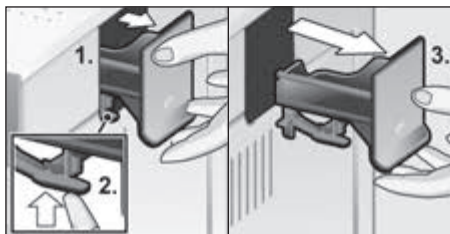

- Wipe out the inside of the tray holders.

Important: Drip tray **23** and coffee grounds container **23c** should be emptied and cleaned daily to prevent mould from developing.

Note: If the appliance is cold when switched on, or if it is switched off after dispensing coffee, it rinses automatically. In other words, the system cleans itself.

Important: If the appliance has not been used for a prolonged period of time (e.g. after a vacation), clean the entire appliance thoroughly, including the milk system **10** and brewing unit **20**.

Cleaning the milk system

Important: The milk system **10 must be cleaned** immediately after use!

The milk system **10** can be pre-cleaned automatically (see “Service programmes” or cleaned manually.

Dismantling the milk system **10** for cleaning:

- Pull the milk system **10** forward out of the appliance.



- Turn the upper part **10a** in an anti-clockwise direction and remove from the lower part **10b**.

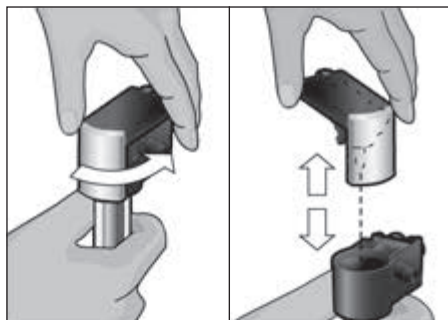

- Clean the individual parts with detergent solution and a soft cloth.
- Rinse all parts with clean water and dry.
- Put all the parts back together. The milk frother can then be clicked back into place in the appliance.

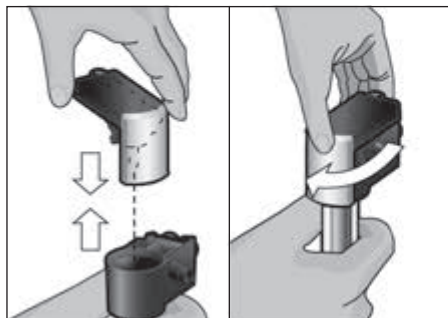

Info: All parts of the milk frother **10** can also be put in the dishwasher.

Cleaning the brewing unit (Fig. F)

(refer also to the quick reference guide)

In addition to the automatic cleaning programme, the brewing unit **20** should be removed regularly for cleaning.

- Switch the appliance off completely at the power on/off switch **1 O/I** ; no buttons are lit.
- Take hold of the door to the brewing unit **19** at the bottom and open it.
- Slide the red lock **20a** on the brewing unit **20** completely to the left.
- Press the eject lever **21** down fully. The brewing unit is released.
- Grasp the brewing unit **20** by the recessed grips and remove carefully.
- Remove the cover **20b** of the brewing unit and rinse the brewing unit **20** thoroughly under running water.

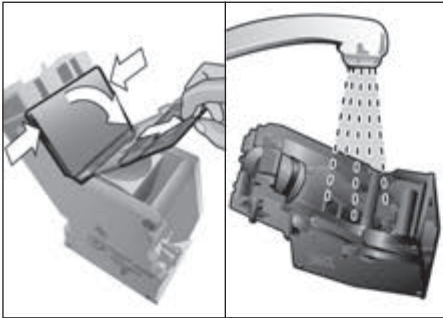

- Thoroughly clean the brewing unit sieve under the running water.

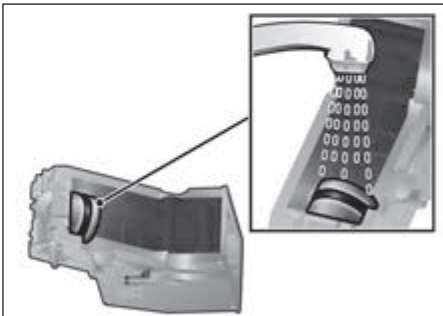

Important: Clean the brewing unit without detergent and do not put it in the dishwasher.

- Wipe out the inside of the appliance thoroughly with a damp cloth and remove any coffee residues.
- Allow the brewing unit **20** and the inside of the appliance to dry.
- Replace the cover **20b** on the brewing unit and reinsert the brewing unit **20** fully into the appliance.
- Press the eject lever **21** up fully.
- Slide the red lock **20a** fully to the right and close the door **19**.

Service Programmes

Tip: Refer also to the quick reference guide in the storage compartment **22**.

At regular intervals, the display **5** shows the following texts:

SHORT RINSE MILK SYSTEM OR
SERVICE - DESCALE OR
SERVICE - CLEAN OR
SERVICE - CALC'NCLEAN.

The appliance should be cleaned or descaled immediately using the corresponding programme. You have the option of combining the processes DESCALING and CLEANING with the CALC'NCLEAN function (see "calc'nClean"). If the service programme is not run as instructed, the appliance may be damaged.

⚠ Warning!

Follow the instructions for using the descaling and cleaning agents for each service programme. Never interrupt the service programme!

Do not drink the liquids.

Never use vinegar, vinegar-based products, citric acid or citric acid-based products. Never put descaling tablets or other descaling agents in the powder compartment **18**.

Before starting the respective service programme (descaling, cleaning or calc'nClean), remove the brewing unit, clean as instructed and replace.

Specially developed and suitable descaling and cleaning tablets are available from retailers or customer service (see "Accessories").

Cleaning the milk system

Duration: approx. 1 minute

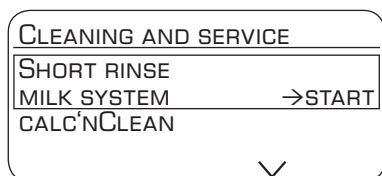

The milk system **10** can be pre-cleaned automatically.

- Press the **☺** button **3**.

SHORT RINSE MILK SYSTEM →START

- Press the **start** button **8**.

PLACE GLASS UNDER FROTHER, PLACE SUCTION PIPE IN GLASS →START

- Place an empty glass under the milk system **10** and put the end of the pipe **10d** in the glass.
- Press the **start** button **8**. The milk system is cleaned automatically.
- Now empty the glass and clean the suction pipe **10d**.

In addition to this, clean the milk system thoroughly at regular intervals (by hand or in the dishwasher).

Descaling

Duration: approx. 30 minutes.

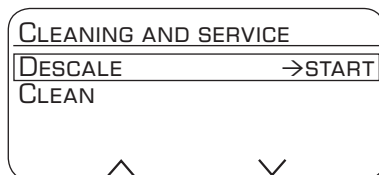

The start button **8** flashes while the different descaling processes are running.

The figures on the top right indicate the progress of the programme.

Important: If there is a water filter in the water tank **11**, it needs to be removed before the service programme is run.

- Press the **☺** button **3**.

DESCALE →START

- Press the **start** button **8**; the display **5** will guide you through the programme.

EMPTY DRIP TRAY

REPLACE DRIP TRAY

- Empty the drip tray **23** and reinsert it.

PLACE 1 L CONTAINER

PLACE SUCTION PIPE IN CONTAINER →START

- Place a container with 1 litre capacity under the milk frother **10**.
- Place the end of the suction pipe **10d** in the container.
- Press the **start** button **8**.

REMOVE FILTER →START

Info: If the water filter is activated, the display will prompt you to remove the filter, then press the **start** button **8** again.

ADD 0.5 L WATER AND DESCALER →START

- Pour lukewarm water into the empty water tank **11** up to the “**0.5l**” mark and then dissolve 1 Siemens descaling tablet TZ80002 in it. When using TZ60002, 2 tablets must be dissolved.
- Press the **start** button **8**. The descaling programme will now run for about 20 minutes.

DESCALING

NOT ENOUGH DESCALING FLUID.

REFILL FLUID →START

Info: If there is not enough descaling solution in the water tank **11**, the corresponding prompt is displayed. Pour in descaling solution and press the **start** button **8** again.

CLEAN AND REFILL WATER TANK

→START

- Rinse the water tank **11** and refill it with fresh water up to the “**max**” mark.
- Press the **start** button **8**. The descaling programme now runs for about 1 minute and rinses the appliance.

DESCALING

EMPTY DRIP TRAY

REPLACE DRIP TRAY

- Empty the drip tray **23** and reinsert it.

Replace the filter if one is being used. The appliance is ready for use again.

Important: Wipe down the appliance using a soft, damp cloth to immediately remove any descaler residue. Such residue can cause corrosion. New sponge cloths may contain salts. Salts can cause rust film on stainless steel and must therefore be washed out thoroughly before use. Thoroughly clean the suction pipe **10d** of the milk frother.

Cleaning

Duration: approx. 8 minutes.

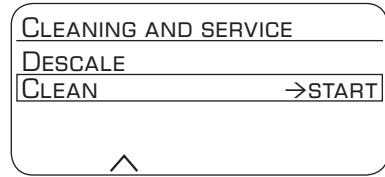

The **start** button **8** flashes while the different cleaning processes are running. The figures on the top right indicate the progress of the programme.

- Fill the water tank **11** up to the “**max**” mark.
- Press the **Q** button **3**.

CLEAN →START

- Press the **start** button **8**; the display **5** will guide you through the programme.

EMPTY DRIP TRAY

REPLACE DRIP TRAY

- Empty the drip tray **23** and reinsert it.

POSITION SWIVEL ARM

- Swivel the coffee outlet **9** to the **left** until it clicks into place.

CLEANING

OPEN POWDER COMPARTMENT

- Open the powder compartment **18**.

INSERT SIEMENS CLEANING TABLET AND CLOSE DRAWER

- Drop a Siemens cleaning tablet into the drawer **18** and close it.

PRESS START

- Press the **start** button **8**. The cleaning programme will now run for about 7 minutes.

CLEANING

EMPTY DRIP TRAY
REPLACE DRIP TRAY

- Empty the drip tray **23** and reinsert it.

The appliance is ready for use again.

calc'nClean

Duration: approx. 36 minutes.

calc'nClean combines the separate functions of descaling and cleaning.

If both programmes are due to be run soon, the espresso machine automatically suggests this service programme.

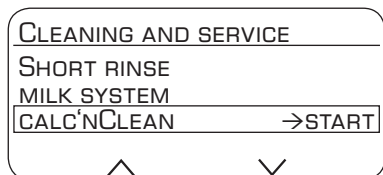

The **start** button **8** flashes while the different calc'nClean processes are running. The figures on the top right indicate the progress of the programme.

Important: If there is a water filter in the water tank **11**, it needs to be removed before the service programme is run.

- Press the  button **3**.

CALC'NCLEAN →START

- Press the **start** button **8**; the display **5** will guide you through the programme.

EMPTY DRIP TRAY
REPLACE DRIP TRAY

- Empty the drip tray **23** and reinsert it.
- Swivel the coffee outlet **9** to the **right** until it clicks into place.

PLACE 1 L CONTAINER

PLACE SUCTION PIPE IN CONTAINER →START

- Place a container with a capacity of at least 1 l under the milk frother **10**.
- Place the end of the suction pipe **10d** in the container.
- Press the **start** button **8**.

CLEANING

OPEN POWDER COMPARTMENT

- Open the powder compartment **18**.

INSERT SIEMENS CLEANING TABLET AND CLOSE DRAWER

- Drop a Siemens cleaning tablet in the drawer **18** and close.

REMOVE FILTER →START

Info: If the water filter is activated, the display will prompt you to remove the filter, then press the **start** button **8** again.

ADD 0.5 L WATER AND DESCALER →START

- Pour lukewarm water into the empty water tank **11** up to the “**0.5l**” mark and then dissolve 1 Siemens descaling tablet TZ80002 in it. When using TZ60002, 2 tablets must be dissolved.
- Press the **start** button **8**. The descaling programme now runs for about 20 minutes.

DESCALING

NOT ENOUGH DESCALING FLUID.

REFILL FLUID →START

Info: If there is not enough descaling solution in the water tank **11**, the corresponding prompt is displayed. Pour in descaling solution and press the **start** button **8** again.

CLEAN AND REFILL WATER TANK

→START

- Rinse the water tank **11** and refill it with fresh water up to the “**max**” mark.
- Press the **start** button **8**. The descaling programme now runs for about 1 minute more, followed by the cleaning programme for about 7 minutes, and rinses the appliance.

DESCALING

CLEANING

EMPTY DRIP TRAY

REPLACE DRIP TRAY

- Empty the drip tray **23** and reinsert it.

Replace the filter if one is being used.

The appliance has completed descaling and cleaning and is ready for use again.

Important: Wipe down the appliance using a soft, damp cloth to immediately remove any descaler residue. Such residue can cause corrosion. New sponge cloths may contain salts. Salts can cause rust film on stainless steel and must therefore be washed out thoroughly before use.

Thoroughly clean the suction pipe **10d** of the milk frother.

Note: If one of the service programmes is interrupted, e.g. by a power outage, proceed as follows:

- Rinse the water tank **11** and refill it with fresh water up to the “**max**” mark.
- Press the **start** button **8**. The cleaning programme now runs for about 3 minutes, and rinses the appliance.

CLEANING

EMPTY DRIP TRAY

REPLACE DRIP TRAY

- Empty the drip tray **23** and reinsert it.

The appliance is ready for use again.

Tips on energy saving

- The display has a dimming function that switches on automatically when the appliance is not in use. The display is illuminated dimly. Press any button or the rotary knob to brighten the display illumination again.
- If the appliance is not being used, switch it off at the power on/off switch **1 O/I** on the front.
- If possible, do not interrupt coffee or milk froth dispensing. Stopping a process prematurely results in higher energy consumption and the drip tray fills up more quickly.
- Descale the appliance regularly to avoid a build-up of limescale. Limescale residue results in higher energy consumption.

Frost protection

⚠ **To avoid damage caused by frost during transport and storage, the appliance must be completely emptied first.**

See “Menu settings – TRANSPORT. LOCK.”

Storing accessories

The espresso machine has special compartments for storing the accessories and quick reference guide inside the appliance.

- To store the measuring spoon **14**, remove the water tank **11** and insert the spoon in the shaped recess **13**.
- To store the quick reference guide, open the door to the brewing unit **19** and stow away the quick reference guide in the storage compartment **22** provided for this purpose.

Accessories

The following accessories are available from retailers or from customer service:

Accessories	Ordering number
	Retail / Customer service
Cleaning tablets	TZ60001 00310575
Descaling tablets	TZ80002 00576693
Water filter	TZ70003 00575491
Care set	TZ80004 00576330
Milk container with "Fresh Lock" lid	TZ80009N 00576166

Disposal



Dispose of packaging in an environmentally-friendly manner. This appliance is labelled in accordance with European Directive 2012/19/EU concerning used electrical and electronic appliances (waste electrical and electronic equipment – WEEE). The guideline determines the framework for the return and recycling of used appliances as applicable throughout the EU. Please ask your specialist retailer about current disposal facilities.

Guarantee

The guarantee conditions for this appliance are as defined by our representative in the country in which it is sold. Details regarding these conditions can be obtained from the dealer from whom the appliance was purchased. The bill of sale or receipt must be produced when making any claim under the terms of this guarantee.

Changes reserved.

Technical specifications

Power connection (voltage – frequency)	220-240 V – 50/60 Hz
Heater wattage	1600 W
Maximum static pump pressure	19 bar
Maximum water tank capacity (without filter)	2.4 l
Maximum capacity of the coffee bean container	~300 g
Length of power cable	100 cm
Dimensions (H x W x D)	385 x 301 x 458 mm
Weight, empty	10–12 kg
Type of grinding unit	Ceramic

Simple troubleshooting

Problem	Cause	Solution
Display shows REFILL BEAN CONTAINER although the bean container 15 is full, or the grinding unit does not grind the beans.	Beans are not falling into the grinding unit (beans too oily).	Gently tap the bean container 15 . Change the type of coffee if necessary. When the bean container 15 is empty, wipe it with a dry cloth.
No tea water dispensed.	The milk frother 10 or its holder is soiled.	Clean the milk frother 10 or its holder (see "Cleaning the milk system").
Too little or no milk froth, or the milk frother 10 does not draw the milk in.	The milk frother 10 or its holder is soiled.	Clean the milk frother 10 or its holder (see "Cleaning the milk system").
	Milk unsuitable for frothing.	Use low-fat milk (1.5% fat).
	The milk frother 10 is not correctly assembled.	Moisten and assemble the milk frother parts.
The selected per-cup quantity is not reached. Coffee dispensing slows to a trickle or stops completely.	Build-up of limescale in the appliance.	Descal the appliance as described in the instructions.
	Coffee is ground too finely. Pre-ground coffee is too fine.	Adjust the grinding unit to a coarser setting. Use coarser pre-ground coffee.
Coffee has no "crema".	Build-up of limescale in the appliance.	Descal the appliance as described in the instructions.
	Unsuitable type of coffee.	Use a type of coffee with a higher proportion of robusta beans.
	The beans are no longer fresh.	Use fresh beans.
Coffee is too "acidic".	The grinding setting is not suitable for the beans.	Adjust the grinding setting to fine.
	The grinding setting is too coarse or the pre-ground coffee is too coarse.	Adjust the grinding unit to a finer setting or use finer pre-ground coffee.
Coffee is too "bitter".	Unsuitable type of coffee.	Use a darker roast.
	The grind setting is too fine or the pre-ground coffee is too fine.	Adjust the grinding unit to a coarser setting or use coarser pre-ground coffee.
	Unsuitable type of coffee.	Change the type of coffee.
If you are unable to solve the problem, always call the hotline!		
You will find the telephone numbers at the back of these instructions.		

Problem	Cause	Solution
The coffee tastes “burnt”.	Brewing temperature too high	Reduce the temperature, see “Menu settings – COFFEE TEMP.”
	The grinding setting is too fine or the pre-ground coffee is too fine.	Adjust the grinding unit to a coarser setting or use coarser pre-ground coffee.
	Unsuitable type of coffee.	Change the type of coffee.
Display shows ERROR PLEASE CONTACT HOTLINE	The appliance has a fault.	Please contact the hotline.
The water filter does not stay in position in the water tank.	The water filter is not mounted correctly.	Firmly press the water filter straight down into the tank connection.
Display shows CHECK WATER TANK	Water tank has been incorrectly inserted or the new water filter has not been rinsed according to instructions.	Insert the water tank correctly or rinse the water filter according to instructions and then switch on.
	Carbonated water in the water tank.	Fill the water tank with fresh tap water.
The coffee grounds are not compact and are too wet.	The grinding setting is too fine or too coarse, or not enough ground coffee has been used.	Adjust the grinding unit to a coarser or finer setting, or use 2 level measuring spoons of ground coffee.
Display shows CLEAN BREWING UNIT	Brewing unit is soiled.	Clean brewing unit.
	Too much pre-ground coffee in the brewing unit.	Clean brewing unit (pour in no more than 2 level measuring spoons of ground coffee).
	The brewing unit’s mechanism is stiff.	Clean brewing unit (see “Maintenance and daily cleaning”).
Coffee or milk froth quality varies considerably.	Build-up of limescale in the appliance.	Descale the appliance as described in the instructions.
Water dripped onto the inner floor of the appliance when the drip tray was removed.	Drip tray removed too early.	Wait a few seconds after the last drink was dispensed before removing the drip tray.
If you are unable to solve the problem, always call the hotline! You will find the telephone numbers at the back of these instructions.		

Chère amatrice de café,
cher amateur de café,

Nous vous félicitons pour l'achat de cette machine à expresso automatique Siemens.

Ce mode d'emploi décrit les différents modèles d'appareils qui se distinguent par des détails.

Veuillez également tenir compte du Mémento joint. Un logement **22** a été prévu spécialement pour le conserver à portée de main dans la machine.

Table des matières

Consignes de sécurité	54
Contenu de l'emballage	56
Présentation	56
Avant la première utilisation	57
Éléments de commande	58
Affichages à l'écran	60
Réglages de l'écran	61
Personnalisation	62
Sécurité enfants	63
Réglages menu	64
Préparation avec du café en grains	66
Préparation avec du café moulu	67
Préparer de la mousse de lait et du lait chaud	68
Préparer de l'eau chaude	68
Entretien et nettoyage quotidiens	69
Programmes de maintenance	71
Conseils pour économiser l'énergie	75
Protection contre le gel	75
Rangement des accessoires	75
Accessoires	76
Mise au rebut	76
Garantie	76
Caractéristiques techniques	76
Éliminer soi-même les problèmes simples	77

Consignes de sécurité

Lire attentivement ce mode d'emploi, s'y conformer lors de l'utilisation et le conserver ! Veuillez joindre ce mode d'emploi si vous passez l'appareil à quelqu'un d'autre. Cet appareil est conçu pour la préparation de quantités usuelles, dans le cadre d'un foyer ou d'un usage non commercial de type domestique. Citons p.ex. les cuisines du personnel dans les commerces, bureaux, exploitations agricoles et établissements artisanaux ainsi que les clients de pensions, petits hôtels et toute autre résidence de type similaire.

⚠ Risque de chocs électriques !

Ne brancher et n'utiliser l'appareil que conformément aux données indiquées sur la plaque signalétique. Les réparations sur l'appareil telles que le remplacement d'un cordon endommagé ne doivent être effectuées que par notre SAV afin d'éliminer tout danger.

Cet appareil peut être utilisé par des enfants à partir de 8 ans et par des personnes ayant des facultés physiques, sensorielles ou mentales réduites ou manquant d'expérience et/ou de connaissances à condition d'être surveillés ou d'avoir été informés quant à la bonne utilisation de l'appareil et d'avoir compris les dangers qui en découlent. Les enfants de moins de 8 ans doivent être tenus éloignés de l'appareil et du cordon d'alimentation et ne doivent pas utiliser l'appareil. Ne pas laisser les enfants jouer avec l'appareil. Le nettoyage et l'entretien incombant à l'utilisateur ne doivent pas être effectués par des enfants sauf s'ils ont 8 ans ou plus et sont surveillés.

Ne jamais plonger l'appareil ou le cordon électrique dans l'eau. N'utiliser la machine que lorsque le cordon électrique et l'appareil ne présentent aucun dommage. En cas de défaut, débrancher immédiatement la fiche secteur ou couper la tension du réseau.

L'appareil contient des aimants permanents qui peuvent exercer une influence sur les implants électroniques tels que les stimulateurs cardiaques ou les pompes à insuline. Merci aux porteurs d'implants électroniques de respecter une distance d'au moins 10 cm entre eux et l'avant de l'appareil.

⚠ Risque d'étouffement !

Ne pas laisser les enfants jouer avec les emballages. Ranger les petites pièces de manière sûre, elles pourraient être avalées.

⚠ Risque de blessure !

Ne pas mettre les doigts dans le moulin. L'utilisation inappropriée de la machine peut entraîner des blessures.

⚠ Risque de brûlure !

Le système à lait est très chaud. Après utilisation, bien laisser refroidir avant de le toucher. Après l'utilisation, les surfaces de l'élément chauffant ou de la plaque chauffante peuvent rester chaudes pendant une certaine durée.



Contenu de l'emballage

(Figure **A** sur les pages dépliantes)

- a** Machine à expresso automatique
- b** Mode d'emploi
- c** Mémento
- d** Mousseur de lait
- e** Bandelette pour déterminer la dureté de l'eau
- f** Cuillère-dose
- g** Réservoir de lait, isolé *

Présentation

(Figures **B, C, D, E** et **F** sur les pages dépliantes)

- 1 Interrupteur électrique **O/I**
- 2 Touche  (personnalisation)
- 3 Touche  (programmes de maintenance)
- 4 Touches de sélection 
- 5 Écran
 - a) Ligne d'état
 - b) Ligne de sélection
 - c) Ligne de navigation
- 6 Bouton rotatif pour les réglages à l'écran
- 7 Touche **i** (menu Info)
- 8 Touche **start** (boissons/programmes)
- 9 Bec verseur du café, réglable en hauteur et pivotant
- 10 Système lait, réglable en hauteur et amovible (production de mousse de lait/eau chaude)
 - a) Partie supérieure
 - b) Partie inférieure
 - c) Tube d'aspiration de lait
 - d) Tube d'aspiration
- 11 Réservoir d'eau amovible
- 12 Couvercle du réservoir d'eau
- 13 Logement de la cuillère-dose
- 14 Cuillère-dose (sert de poignée pour placer le filtre d'eau)
- 15 Bac à café
- 16 Couvercle préservateur d'arôme
- 17 Sélecteur de réglage de finesse de mouture
- 18 Tiroir à café (café en poudre/pastille de nettoyage)
- 19 Volet de l'unité de percolation
- 20 Unité de percolation
 - a) Verrouillage
 - b) Couvercle de protection
- 21 Levier d'éjection pour l'unité de percolation
- 22 Logement du Mémento
- 23 Bac collecteur
 - a) Panneau
 - b) Égouttoir
 - c) Récipient pour marc de café
- 24 Logement du cordon électrique
- 25 Plaque signalétique (n° E. ; FD)
- 26 Réservoir de lait (isolé) *
- 27 Chauffe-tasses *
- 28 Touche pour le chauffe-tasses, éclairée *

Selon le modèle :

Les positions marquées d'un * sont disponibles uniquement sur certains modèles d'appareils.

Avant la première utilisation

Généralité

Utiliser exclusivement de l'eau pure, froide, sans gaz carbonique et exclusivement du café en grains torréfié (de préférence pour espresso ou percolateur) et remplir les conteneurs correspondants. Ne pas employer des grains de café avec glaçage, des grains caramélisés ou enrobés d'une substance sucrée quelconque; ils obturent l'unité de percolation.

Il est possible, sur cette machine, de régler la dureté de l'eau. En usine, la dureté de l'eau est pré réglée sur 4. Tester la dureté de l'eau utilisée à l'aide de la bandelette jointe. Si la dureté est différente de la valeur 4, programmer la machine en conséquence après la mise en marche (voir au chapitre « Réglages menu – DURETÉ EAU »).

Mise en service de la machine

- Placer la machine à espresso automatique sur un plan horizontal, suffisamment solide pour supporter son poids et résistant à l'eau.

Important : Utiliser l'appareil uniquement dans des locaux hors gel. Dans le cas où l'appareil a été transporté ou entreposé à des températures en dessous de 0 °C, attendre au moins 3 heures avant la mise en service de l'appareil.

- Extraire du logement **24** la longueur de cordon électrique nécessaire et brancher dans une prise. Pour ajuster la longueur du cordon, il suffit de tirer le cordon ou de le repousser à l'intérieur. Pour cela, placer la machine sur un bord de table, p. ex. et tirer le câble **vers le bas** ou le pousser **vers le haut**.
- Rabattre vers le haut le couvercle du réservoir d'eau **12**.
- Retirer le réservoir d'eau **11**, le rincer et le remplir d'eau froide. Ne pas dépasser le repère « **max** ».

- Placer le réservoir d'eau **11** bien vertical et appuyer pour le faire descendre.
- Refermer le couvercle du réservoir d'eau **12**.
- Remplir de café en grains le bac à café **15**.
- Appuyer sur l'interrupteur électrique **1 O/I**, la touche **8 start** s'allume et à l'écran **5** s'affichent différentes langues. Vous avez le choix entre les langues suivantes :

TE8.. DE

DEUTSCH	ENGLISH
FRANÇAIS	ITALIANO

TE8.. RW

ENGLISH	РУССКИЙ
NEDERLANDS	FRANÇAIS
ITALIANO	SVENSKA
ESPAÑOL	POLSKI
УКРАЇНСЬКА	MAGYAR
TÜRKÇE	DANSK
NORSK	SUOMI
PORTUGUÊS	ČEŠTINA
ΕΛΛΗΝΙΚΑ	

- À l'aide des touches de sélection **4** \wedge et \vee , choisir la langue souhaitée; tous les textes écrans s'afficheront ensuite dans cette langue.



La langue sélectionnée est marquée.

- Appuyer sur la touche **8 start**, la langue sélectionnée est enregistrée.
- Le logo de la marque s'allume à l'écran **5**. La machine chauffe et effectue un rinçage, un peu d'eau s'écoule du bec verseur du café **9**.

- La machine est prête à fonctionner lorsque les symboles de sélection de boisson et la touche **8 start** sont allumés à l'écran **5**.



Info : La machine à expresso automatique est programmée en usine de façon à fonctionner de manière optimale. La machine s'arrête automatiquement après une durée définie (voir au chapitre « Réglages menu – AR AUTO DANS »).

Remarque : Lors de la première utilisation de la machine ou après un programme de service ou encore après une longue période d'inutilisation, la première tasse préparée n'a pas encore son plein arôme. Il ne faut donc pas la boire.

Une fois la mise en service de la machine effectuée, la présence d'une mousse dense et fine sur le café n'est obtenue qu'après avoir préparé plusieurs tasses.

Éléments de commande

Interrupteur électrique O/I

L'interrupteur électrique **1 O/I** permet de mettre la machine en marche ou de l'arrêter. La machine effectue automatiquement un rinçage lorsqu'elle est mise en marche et arrêtée.

La machine n'effectue pas de rinçage lorsque :

- elle est encore chaude au moment de la mise en marche.
- il n'a pas été préparé de café avant la mise à l'arrêt.

La machine est prête à fonctionner lorsque les symboles de sélection de boisson et la touche **8 start** sont allumés à l'écran **5**.

Touche Personnalisation

La machine permet d'enregistrer et d'activer des réglages personnalisés pour les boissons au café. Pour l'enregistrement et l'activation, procéder de la façon décrite au chapitre « Personnalisation ».

Touche Programmes de maintenance

Une pression brève sur la touche **3**  affiche la sélection des programmes de maintenance. Exécuter le programme de la manière décrite au chapitre « Programmes de maintenance ».

La sécurité enfants est activée ou désactivée par une pression longue, voir au chapitre « Sécurité enfants ».

Bouton rotatif

Le bouton rotatif **6** sert à naviguer dans l'écran **5** en tournant vers la gauche et la droite ; il permet aussi de modifier certains paramètres dans le menu.

Touches de sélection ^ et v

L'activation des touches de sélection 4 ^ et v permet de naviguer à l'écran (Ligne de navigation 5c) vers le bas et vers le haut.

Écran

À l'aide des symboles Boissons au café, Arôme et Quantité ainsi que des textes de réglage, l'écran 5 affiche en permanence les opérations en cours et les messages. Le bouton rotatif 6 et les touches de sélection 4 servent à effectuer les réglages. Le réglage sélectionné est identifié par un cadre.

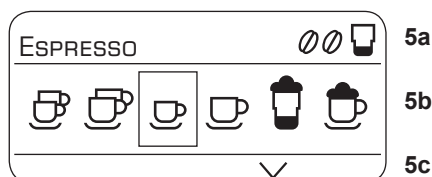

Exemple :

La ligne d'état 5a indique le nom de la boisson, ainsi que, pour les boissons au café, l'arôme 00 et la quantité ☒ réglé. Sur la ligne de sélection 5b figurent les symboles pour le choix des boissons. Les flèches de la ligne de navigation 5c indiquent la direction où se trouvent encore des niveaux de menu.

Se référer au chapitre « Affichages à l'écran ».

Touche start

Appuyer sur la touche 8 start pour lancer la préparation d'une boisson ou pour effectuer un programme de maintenance.

Pour réduire la quantité de boisson, appuyer de nouveau sur la touche 8 start en cours de préparation.

Touche i Réglages

La touche 7 i sert à **appeler des informations** (appui bref) et à **effectuer des réglages** (maintenir appuyée pendant 3 s au moins).

Appeler des informations

Dans le menu Info, il est possible d'appeler les informations suivantes :

- date de la prochaine maintenance.
- nombre de boissons préparées depuis la mise en service de la machine à espresso automatique.
- Appuyer brièvement sur la touche 7 i et naviguer à l'aide des touches de sélection 4 ^ et v.

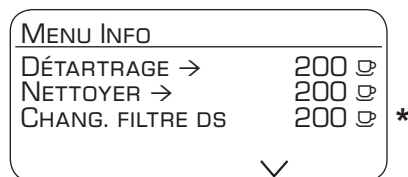

* apparaît uniquement lorsque le filtre est activé.

Appuyer de nouveau brièvement sur la touche 7 i pour revenir à la sélection de boissons. Après env. 10 secondes sans confirmation, la machine se replace automatiquement en mode de sélection des boissons.

Effectuer les réglages

Voir au chapitre « Réglages menu ».

Régler la finesse de la mouture

Le sélecteur **17** de réglage de la mouture du café permet de régler la finesse de mouture souhaitée du café.

⚠ Attention !

Modifier le réglage de la mouture uniquement lorsque le broyeur fonctionne. Sinon, la machine peut être endommagée. Ne pas glisser les doigts à l'intérieur du broyeur.

- Lorsque le broyeur fonctionne, régler le sélecteur **17** entre une mouture fine (**a** : Tourner dans le sens opposé aux aiguilles d'une montre) et une mouture plus grossière (**b** : Tourner dans le sens des aiguilles d'une montre).

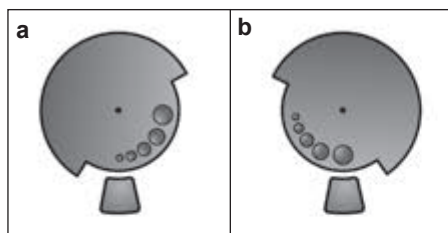

Info : Le nouveau réglage n'est perceptible qu'à partir de la seconde tasse de café.

Remarque : Si le message MOUDRE MOINS FIN SVP apparaît à l'écran, les grains de café sont moulus trop finement. Régler une mouture moins fine.

Conseil pratique : Régler une mouture plus fine pour les grains torréfiés foncés et un mouture plus grossière pour les grains torréfiés clairs.

Chauffe-tasses (selon le modèle)

⚠ Attention !

Le chauffe-tasses **27** devient brûlant !

La machine à espresso automatique est équipée d'un chauffe-tasses **27** qui peut être activé ou désactivé manuellement à l'aide de la touche **28**. Lorsque le chauffe-tasses **27** est activé, la touche **28** est éclairée.

Conseil pratique : Pour réchauffer les tasses de manière optimale, les poser sur le chauffe-tasses **27** ouverture dirigée vers le haut.

Affichages à l'écran

Messages à l'écran

L'écran **5** affiche différents messages.

Par exemple :

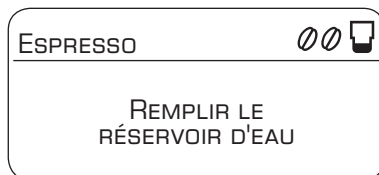

Réglages de l'écran

Une pression sur les touches de sélection 4 \wedge et \vee permet d'afficher les menus de sélection suivants dans les niveaux de menu :

Sélection de la boisson



Arôme du café (uniquement pour les boissons au café)



Quantité

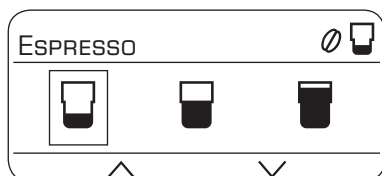



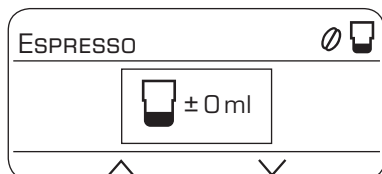

Régler individuellement la quantité













À l'aide du bouton rotatif 6, il est possible de régler les paramètres suivants sans le menu :



Réglages – Sélection de la boisson :

-  2 x ESPRESSO
-  2 x CAFÉ
-  ESPRESSO
-  CAFÉ
-  MACCHIATO
-  CAPPUCINO
-  MOUSSE LAIT
-  LAIT CHAUD
-  EAU CHAUDE

Réglages – Arôme du café :

-  très doux
-  doux
-  normal
-  fort
-  très fort
-  2x  aromaDouble Shot fort
-  2x  aromaDouble Shot fort+
-  2x  aromaDouble Shot fort++

aromaDouble Shot :

Plus la percolation du café dure longtemps, plus les substances amères et les arômes indésirables sont prononcés. Cela a un effet négatif sur le goût et rend le café moins digeste. La TE8.. dispose donc d'une fonction spéciale, aromaDouble Shot, pour préparer un café très fort. Une fois que la moitié de la quantité a été préparée, la machine moule de nouveau du café et effectue une nouvelle percolation. Cela permet de ne développer que les arômes parfumés et très digestes du café. La fonction aromaDouble Shot peut être sélectionnée pour toutes les boissons à partir de café sauf pour ESPRESSO  avec une petite quantité préparée, pour 2 x ESPRESSO  et 2 x CAFÉ .

Réglages – Quantité



Réglages – Quantité individuelle

À l'aide du bouton rotatif **6**, il est possible d'adapter individuellement la quantité à préparer prédéfinie ☐, ☐ ou ☐ à la taille de la tasse. La quantité peut être réglée en fonction de la boisson sélectionnée. Sur l'écran, à droite, une flèche dans l'icône ☐ indique si la quantité à préparer a été augmentée ou diminuée. Pour le réglage CAFÉ ☐ p. ex., la quantité de café est indiquée en ml, et pour le réglage CAPPUCCINO ☐ p. ex., la quantité de boisson à base de café – lait (mousse) compris – est indiquée en ml.

Important : La quantité sélectionnée en ml est une **valeur indicative** ; elle peut varier considérablement par la formation de mousse, le réglage de la mouture ou le type de lait p. ex.

Personnalisation

Dans le menu PARAMÈTRES UTILISATEUR, 6 profils d'utilisateurs peuvent être créés. Les températures du café et des boissons chaudes sont enregistrées dans les profils d'utilisateurs.

Important : Les réglages sous « Personnalisation » (touche **2** ☐) ne sont pas identiques aux réglages sous « Réglages menu » (touche **7** **1**) et vice versa.

Créer ou modifier un utilisateur

- Maintenir enfoncée la touche **2** ☐ pendant au moins 3 secondes.

Le menu apparaît :

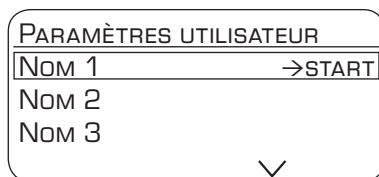

- Avec la touche de sélection, sélectionner l'utilisateur souhaité et appuyer sur la touche **8** **start**.

La sélection suivante apparaît à l'écran :

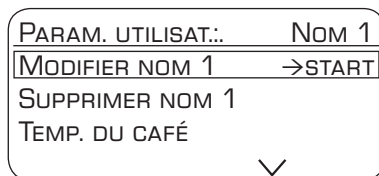

- Pour modifier le nom de l'utilisateur, aller avec la touche de sélection sur MODIFIER NOM →START et appuyer sur la touche **8** **start**.

Le champ de saisie suivant apparaît à l'écran :

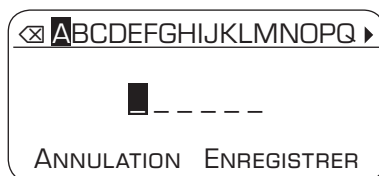

- Tourner le bouton rotatif **6** pour sélectionner une lettre ou un chiffre.
- Confirmer avec la touche **8 start**. 6 champs sont disponibles pour le nom de l'utilisateur. Sélectionner le symbole ☒ et appuyer sur la touche **8 start** pour supprimer les entrées.

Remarque : Appuyer sur la touche de sélection \vee pour mémoriser. Appuyer sur la touche de sélection \wedge permet d'interrompre l'opération.

Info : L'entrée peut être écrasée à tout moment.

Pour supprimer l'utilisateur, sélectionner SUPPRIMER NOM \rightarrow START avec la touche de sélection et appuyer sur la touche **8 start**.

Enregistrer les températures

- Sélectionner TEMP. DU CAFÉ OU TEMP. EAU CHAUDE avec la touche de sélection.
- Sélectionner le réglage souhaité avec le bouton rotatif **6**.
- Appuyer sur la touche **2** . Les réglages sont enregistrés.

Appeler un profil d'utilisateur

- Appuyer brièvement sur la touche **2** .
- Le menu avec les profils d'utilisateurs apparaît :

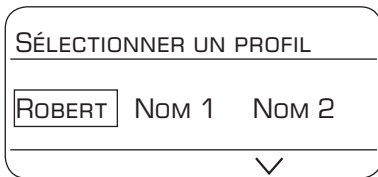

- Sélectionner un profil d'utilisateur avec le bouton rotatif **6** et appuyer sur la touche **8 start**.

Le menu de sélection de la boisson apparaît :

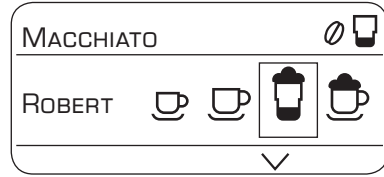

- Régler la boisson, l'arôme du café, etc. (voir au chapitre « Réglages de l'écran »).
- Préparer une boisson (voir au chapitre « Préparation avec du café en grains »).
- Les réglages sélectionnés sont sauvegardés.
- Appuyer sur la touche **2**  pour quitter le menu personnel.

Info : Pour quitter le menu automatiquement, le régler de la façon décrite au chapitre « Réglages menu – QUITTER PROFIL ».

Sécurité enfants

Afin d'éviter que les enfants se brûlent ou s'ébouillantent, il est possible de verrouiller la machine.

- Maintenir appuyée la touche **3**  pendant au moins 3 secondes.

L'écran **5** affiche une clé, la sécurité enfants est activée.

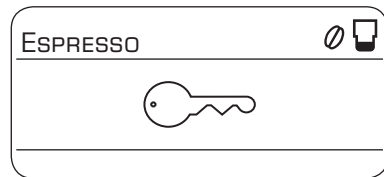

Aucune commande n'est plus possible.

Selon le modèle :

Le chauffe-tasses **27** est désactivé.

- Pour désactiver la sécurité enfants, maintenir appuyée la touche **3**  pendant 3 secondes au moins, la clé figurant à l'écran **5** disparaît.

Réglages menu

- Maintenir appuyée la touche **7 i** pendant au moins 3 secondes.

Les différentes possibilités de réglage s'affichent.

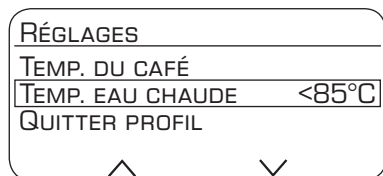

Les touches de sélection **4** \wedge et \vee permettent de sélectionner les différentes possibilités de réglage.

Remarque : Les modifications effectuées sont automatiquement enregistrées. Aucune confirmation supplémentaire n'est nécessaire. Si aucune saisie n'a été effectuée après 2 minutes, le menu se ferme automatiquement.

Il est possible d'effectuer les réglages suivants :

LANGUE

- Tourner le bouton rotatif **6** pour sélectionner la langue souhaitée.

TEMP. DU CAFÉ

- Tourner le bouton rotatif **6** pour régler la température du café. Le réglage s'applique à tous les modes de préparation, hormis les réglages personnels sous « Personnalisation ».

TEMP. EAU CHAUDE

- Tourner le bouton rotatif **6** pour régler la température. Le réglage s'applique à tous les modes de préparation, hormis les réglages personnels sous « Personnalisation ».

QUITTER PROFIL

- Ce mode permet de régler si la personnalisation doit être quittée automatiquement **AUTOM.** ou manuellement **MANUEL.**

AR AUTO DANS

- Tourner le bouton rotatif **6** pour définir l'intervalle de temps à l'issue duquel la machine s'arrête après la dernière préparation de boisson.

Le réglage possible est situé entre 5 minutes et 8 heures.

AR CH. TASSES (selon le modèle)

Cela permet de régler l'intervalle de temps à l'issue duquel le chauffe-tasses **27** se désactive automatiquement après la mise en marche.

- Régler l'intervalle de temps en tournant le bouton rotatif **6**.

CONTRASTE

Le contraste de l'écran **5** peut être réglé entre -10 et $+10$. Le réglage d'usine est $+0$.

- Effectuer le réglage souhaité avec le bouton rotatif **6**.

DURETÉ EAU

- Tourner le bouton rotatif **6** pour sélectionner la dureté de l'eau : 1, 2, 3 et 4.

Info : Le réglage correct de la dureté de l'eau est important car il permet à la machine d'indiquer le moment où un détartrage est nécessaire. Par défaut, la dureté de l'eau est réglée sur 4.

La dureté de l'eau peut être déterminée à l'aide de la bandelette fournie ou être demandée au Service des Eaux local.

- Plonger brièvement la bandelette de test dans l'eau et lire le résultat qui apparaît au bout de 1 minute.

Niveau	Dureté de l'eau	
	Allemagne (°dH)	France (°fH)
1	1-7	1-13
2	8-14	14-25
3	15-21	26-38
4	22-30	39-54

FILTRE EAU

Avant d'utiliser un nouveau filtre à eau, il doit tout d'abord être rincé.

- Pour cela, enfoncer fermement le filtre à eau dans le réservoir d'eau **11** à l'aide de la cuillère dose **14**. Remplir d'eau le réservoir jusqu'au repère « **max** ».
- Tourner le bouton rotatif **6** pour sélectionner **START** et appuyer sur la touche **8 start**.

PLACER RÉCIPIENT 1L SOUS MOUSSEUR LAIT ET TUYAU DANS RÉCIPIENT → **START**

- Placer un récipient d'une capacité de 1 l sous le mousseur de lait **10**.
- Placer l'embout du tube d'aspiration **10d** dans le récipient.
- Appuyer sur la touche **8 start**. L'eau traverse alors le filtre pour le rincer.
- Ensuite, vider le récipient.

La machine est de nouveau prête à fonctionner.

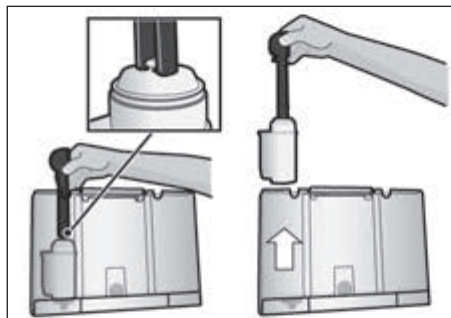

Info : Le rinçage du filtre a activé le réglage pour l'affichage du changement de filtre.

Vous trouverez des informations détaillées sur le filtre d'eau dans les Instructions relatives au filtre ci-jointes.

Au moment où s'affiche **CHANGER LE FILTRE** ou bien au bout de 2 mois au plus tard, le filtre n'est plus efficace. Pour des raisons d'hygiène et pour éviter l'entartrage de la machine (ce qui provoque des dommages), il faut remplacer le filtre.

Les filtres à eau sont disponibles dans le commerce ou peuvent être commandés auprès du service après-vente (voir au chapitre « Accessoires »).

Si l'on n'utilise pas un nouveau filtre, il faut régler **FILTRE EAU** sur **NON**.

Info : Si la machine n'est pas utilisée durant une période prolongée (p. ex. congés), il faut que le filtre utilisé soit rincé avant utilisation. Pour cela, préparer tout simplement une tasse d'eau chaude.

SÉCURITÉ TRANS.

- Afin d'éviter les dommages provoqués par le gel lors du transport et du stockage, il faut préalablement vider entièrement la machine.

Info : La machine doit être prête à fonctionner et le réservoir d'eau **11** doit être rempli.

- Appuyer sur la touche **8 start**, la machine vide automatiquement ses conduites et s'arrête.
- Vider le réservoir d'eau **11** et le bac collecteur **23**.

RÉGLAGES USINE

Il est possible d'effacer les réglages personnels et de rétablir les réglages usine.

- Pour rétablir les réglages usine, appuyer sur la touche **8 start**.

Info : La machine peut à tout moment être replacée manuellement sur les réglages usine à l'aide d'une combinaison de touches. La machine doit être entièrement désactivée.

- Maintenir appuyés simultanément pendant 5 secondes au moins les touches de sélection **4** \wedge et \vee ainsi que l'interrupteur électrique **1** **O/I**. Appuyer sur la touche **8 start**, les réglages usine sont rétablis.

Préparation avec du café en grains

Cette machine à espresso automatique mout du café frais pour chaque préparation. Utiliser de préférence un mélange de café en grains pour espresso ou percolateur. Pour assurer aux grains une qualité optimale, les conserver au frais dans un récipient fermé ou les congeler. Il est possible de moulin les grains de café congelés.

Important : Remplir tous les jours le réservoir d'eau **11** avec de l'eau fraîche et froide. Le réservoir d'eau **11** doit toujours contenir suffisamment d'eau pour assurer le fonctionnement de la machine.

Conseil pratique (selon le modèle) :

Placer les tasses, en particulier les petites tasses épaisses pour espresso, sur le chauffe-tasses **27** afin de les préchauffer.

Il est possible de préparer différents cafés très simplement en appuyant sur un bouton.

Remarque : Avec certains réglages, le café est préparé en deux étapes (voir au chapitre « aromaDouble Shot »). Attendre que l'opération soit terminée.

Préparation de boissons sans lait

La machine doit être prête à fonctionner.

- Placer la(les) tasse(s) préchauffée(s) sous le bec verseur du café **9**.
- À l'aide du bouton rotatif **6**, sélectionner 2 x ESPRESSO ☞, 2 x CAFÉ ☞, ESPRESSO ☞ ou CAFÉ ☞.

L'écran **5** affiche la boisson choisie ainsi que le réglage de l'arôme de café et la quantité de café correspondant à cette boisson.



Les réglages peuvent être modifiés (voir au chapitre « Réglages de l'écran ») ou vous pouvez effectuer des réglages personnalisés ou afficher ceux-ci (voir au chapitre « Personnalisation »).

- Appuyer sur la touche **8 start**.

La machine effectue la percolation du café qui s'écoule dans la tasse/les tasses.

Préparation d'une boisson avec lait

La machine doit être prête à fonctionner.

- Introduire le tube d'aspiration **10d** du mousseur de lait **10** dans le réservoir de lait **26**.
- Basculer le bec verseur du café **9** vers la **droite** jusqu'à ce qu'il s'enclipse par un bruit caractéristique.
- Placer la tasse préchauffée ou le verre sous le bec verseur du café **9** et le mousseur de lait **10**.
- Tourner le bouton rotatif **6** pour sélectionner la boisson MACCHIATO ☞ ou CAPPUCCINO ☞.

L'écran **5** affiche la boisson sélectionnée ainsi que le réglage de l'arôme du café et de la quantité de café correspondant à la boisson.

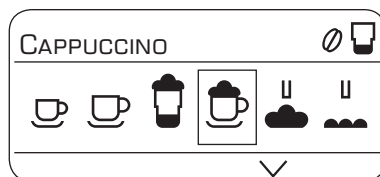

Les réglages peuvent être modifiés (voir au chapitre « Réglages de l'écran ») ou vous pouvez effectuer des réglages personnalisés ou afficher ceux-ci (voir au chapitre « Personnalisation »).

- Appuyer sur la touche **8 start**.

Tout d'abord, le lait est pompé dans la tasse ou le verre. Ensuite, la machine effectue la percolation du café qui s'écoule dans la tasse ou le verre.

Important : Les restes de lait séchés sont difficiles à nettoyer ; après chaque utilisation, il est **impératif** de nettoyer le système lait **10** à l'eau tiède (voir au chapitre « Nettoyage du système lait »).

Préparation avec du café moulu

Cette machine peut également fonctionner avec du café moulu (pas avec du café soluble).

Remarque : Lorsque l'on utilise du café moulu pour la préparation du café, la fonction aromaDouble Shot n'est pas disponible.

Préparation de boissons sans lait

La machine doit être prête à fonctionner.

- Placer la(les) tasse(s) préchauffée(s) sous le bec verseur du café **9**.
- À l'aide du bouton rotatif **6**, sélectionner ESPRESSO ☞ ou CAFÉ ☞.
- Ouvrir le tiroir à café **18**.
- Verser au maximum 2 cuillères-dose **14** rases de café moulu.

⚠ Attention !

Ne jamais remplir avec du café en grains ou du café soluble.

- Fermer le tiroir à café **18**.
- Appuyer sur la touche **8 start**.

La machine effectue la percolation du café qui s'écoule dans la tasse/les tasses.

Remarque : Répéter l'opération pour obtenir une tasse de café supplémentaire. Si vous ne versez pas de café dans un délai de 90 s, la chambre de percolation se vide automatiquement afin d'empêcher un débordement. La machine effectue un rinçage.

Préparation d'une boisson avec lait

La machine doit être prête à fonctionner.

- Introduire le tube d'aspiration **10d** du mousseur de lait **10** dans le réservoir de lait **26**.
- Basculer le bec verseur du café **9** vers la **droite** jusqu'à ce qu'il s'eclipse par un bruit caractéristique.
- Placer la tasse préchauffée ou le verre sous le bec verseur du café **9** et le mousseur de lait **10**.
- Tourner le bouton rotatif **6** pour sélectionner la boisson MACCHIATO ☞ ou CAPPUCCINO ☞.
- Ouvrir le tiroir à café **18**.
- Verser au maximum 2 cuillères-dose **14** rases de café moulu.

⚠ Attention !

Ne jamais remplir avec du café en grains ou du café soluble.

- Fermer le tiroir à café **18**.
 - Appuyer sur la touche **8 start**.
- Tout d'abord, le lait est pompé dans la tasse ou le verre. Ensuite, la machine effectue la percolation du café qui s'écoule dans la tasse ou le verre.

Important : Les restes de lait séchés sont difficiles à nettoyer ; après chaque utilisation, il est **impératif** de nettoyer le système lait **10** à l'eau tiède (voir au chapitre « Nettoyage du système lait »).



Remarque : Pour préparer une autre tasse à partir de café moulu/lait, répéter l'opération. Si vous ne versez pas de café dans un délai de 90 s, la chambre de percolation se vide automatiquement afin d'empêcher un débordement. La machine effectue un rinçage.

Préparer de la mousse de lait et du lait chaud

⚠ Risque de brûlure!

Le mousser de lait **10** devient brûlant! Après utilisation, bien laisser refroidir avant de le toucher.

La machine doit être prête à fonctionner.

- Introduire le tube d'aspiration **10d** du mousser de lait **10** dans le réservoir de lait **26**.
- Placer la tasse préchauffée ou le verre sous le mousser de lait **10**.
- Avec le bouton rotatif **6**, sélectionner MOUSSE LAIT  ou LAIT CHAUD .
- Appuyer sur la touche **8 start**.

De la mousse de lait ou du lait chaud s'écoule du bec verseur du mousser de lait **10**.

Appuyer de nouveau sur la touche **8 start** pour interrompre l'opération.

Info : Lors de la préparation de lait chaud, la machine peut émettre des bruits de sifflement. Ceux-ci sont dus à la technologie du mousser de lait.

Conseil pratique : Pour réaliser une mousse de lait optimale, employer de préférence du lait froid avec une teneur en matières grasses d'au moins 1,5 %.

Important : Les restes de lait séchés sont difficiles à nettoyer; après chaque utilisation, il est **impératif** de nettoyer le système lait **10** à l'eau tiède (voir au chapitre « Nettoyage du système lait »).

Préparer de l'eau chaude

⚠ Risque de brûlure!

Le mousser de lait **10** devient brûlant! Après utilisation, bien laisser refroidir avant de le toucher.

Avant de préparer de l'eau chaude, le mousser de lait doit être nettoyé.

La machine doit être prête à fonctionner.

- Placer la tasse préchauffée ou le verre sous le mousser de lait **10**.
- Sélectionner le réglage souhaité EAU CHAUDE  avec le bouton rotatif **6**.
- Appuyer sur la touche **8 start**.

RETIRER L'EMBOUT SVP →START

- Retirer le tube d'aspiration de lait **10c** et appuyer sur la touche **8 start**.

De l'eau chaude s'écoule du mousser de lait **10**.

Appuyer de nouveau sur la touche **8 start** pour interrompre l'opération.

Remarque : Il est possible de régler la température de l'eau chaude (voir au chapitre « Réglages menu »).

Entretien et nettoyage quotidiens

⚠ Risque de chocs électriques !

Avant tout nettoyage, débrancher la fiche secteur.

Ne jamais plonger l'appareil dans l'eau.

Ne pas utiliser de nettoyeur à vapeur.

- Essuyer l'habillage de la machine avec un chiffon doux et humide.
- Ne pas utiliser de produit nettoyant contenant de l'alcool ou de l'alcool à brûler.
- Ne pas utiliser de chiffons abrasifs ou de produit nettoyant.

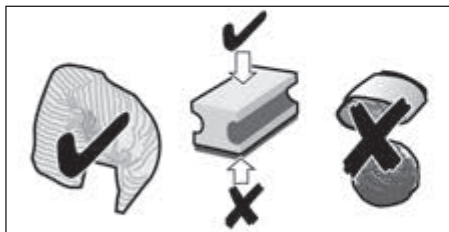

- Toujours nettoyer immédiatement les résidus de calcaire, de café, de lait, de produit nettoyant ou de solution détartrante. En effet, de la corrosion peut se former sous ces résidus.
- Les chiffons éponges neufs peuvent contenir des sels. Les sels peuvent être responsables de rouille superficielle sur l'acier spécial ; un rinçage soigneux est par conséquent indispensable avant l'emploi.
- Sortir le bac collecteur **23** avec le récipient pour marc de café **23c** en le tirant vers l'avant. Retirer le panneau **23a** et l'égouttoir **23b**. Vider et nettoyer le bac collecteur et le récipient pour marc de café.

 Ne pas mettre les éléments suivants au lave-vaisselle : panneau du bac collecteur **23a**, tiroir à café **18**, unité de percolation **20**, réservoir d'eau **11**, couvercle préservateur d'arôme **16** et réservoir de lait en acier inoxydable.



Les éléments suivants peuvent aller au lave-vaisselle : bac collecteur **23**, égouttoir **23b**, récipient pour marc de café **23c**, cuillère-dose **14** et la pièce détachée, le couvercle du réservoir de lait.

- Retirer le tiroir à café **18** et le nettoyer sous l'eau courante.

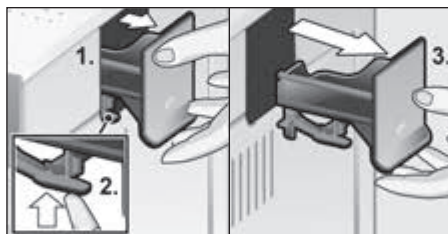

- Essuyer l'intérieur de la machine (bacs collecteurs).

Important : Vider et nettoyer quotidiennement le bac collecteur **23** et le récipient pour marc de café **23c** pour éviter les moisissures.

Remarque : Si la machine est mise en marche à froid ou arrêtée après la préparation de café, elle se rince automatiquement. Le système se nettoie donc de manière autonome.

Important : Si la machine est restée inutilisée durant une période prolongée (congelés, p. ex.), nettoyer soigneusement l'ensemble de la machine, y compris le système lait **10** et l'unité de percolation **20**.

Nettoyage du système lait

Important : Il est **impératif** de nettoyer le système lait **10** après chaque utilisation !

Le système lait **10** peut être pré-nettoyé automatiquement (voir au chapitre « Programmes de maintenance ») ou nettoyé manuellement.

Démonter le système lait **10** pour le nettoyer :

- Extraire le système lait **10** de la machine en le tirant vers l'avant.



- Tourner la partie supérieure **10a** dans le sens inverse des aiguilles d'une montre et la défaire de la partie inférieure **10b**.

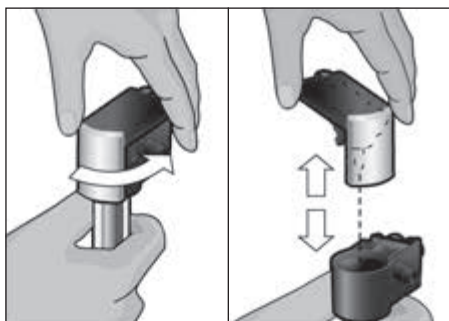

- Nettoyer les différentes pièces avec de l'eau avec un peu de produit vaisselle et un chiffon doux.
- Rincer toutes les pièces à l'eau claire et les sécher.

- Assembler toutes les pièces. Remettre ensuite le mouseur de lait en place dans l'appareil en l'enfonçant jusqu'en butée.

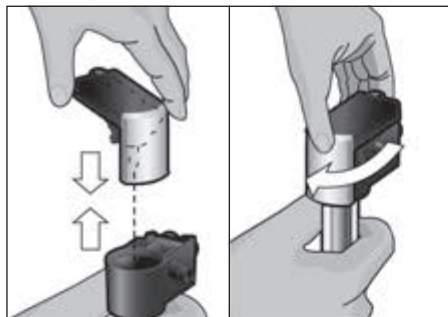

Info : Tous les éléments du mouseur de lait **10** peuvent être lavés en machine.

Nettoyer l'unité de percolation (figure F) (voir aussi le Mémento)

En plus du programme de nettoyage automatique, il convient de retirer régulièrement l'unité de percolation **20** afin de la nettoyer.

- Arrêter entièrement la machine à l'aide de l'interrupteur électrique **1 O/I**, aucune touche n'est allumée.
- Tenir le volet de l'unité de percolation **19** par le bas et l'ouvrir.
- Faire glisser le verrouillage rouge **20a** de l'unité de percolation **20** vers la gauche.
- Pousser le levier d'éjection **21** totalement vers le bas. L'unité de percolation se débloque.
- Saisir l'unité de percolation **20** par les évidements et la retirer avec précaution.

- Retirer le couvercle de protection **20b** de l'unité de percolation et nettoyer soigneusement l'unité de percolation **20** sous l'eau courante.

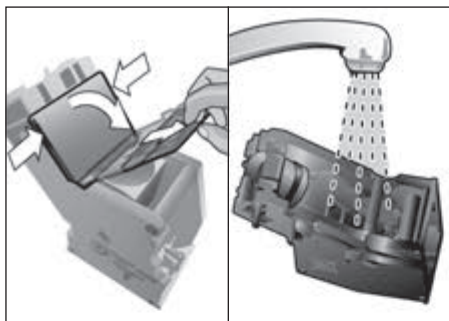

- Nettoyer soigneusement le tamis de l'unité de percolation sous le jet d'eau.

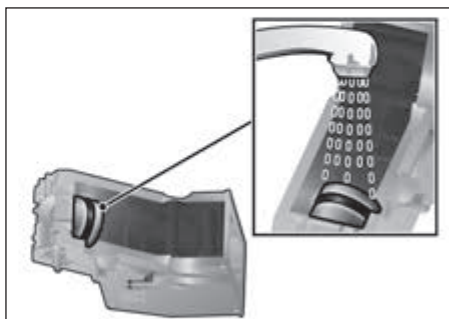

Important : Ne pas ajouter de produit vaisselle, ne pas laver en machine.

- Essuyer l'intérieur de la machine avec un chiffon humide et retirer tous les résidus de café.
- Laisser sécher l'unité de percolation **20** et l'intérieur de la machine.
- Remettre le couvercle de protection **20b** de nouveau en place sur l'unité de percolation **20** et la pousser jusqu'en butée dans l'appareil.
- Pousser le levier d'éjection **21** totalement vers le haut.
- Faire glisser vers la droite le verrouillage rouge **20a** et fermer le volet **19**.

Programmes de maintenance

Conseil pratique : Voir aussi le Mémento placé dans son logement **22**.

À certains intervalles de temps, l'écran **5** affiche différents messages :

RINÇAGE COURT SYSTÈME LAIT OU DÉTARTRE SVP ou NETTOYER SVP ou CALC'NCLEAN SVP.

La machine doit alors être nettoyée ou détartrée sans délai avec le programme correspondant. Les opérations DÉTARTRAGE et NETTOYAGE peuvent être réunies à l'aide de la fonction CALC'NCLEAN (voir au chapitre « calc'nClean »). Si le programme de maintenance n'est pas réalisé conformément aux indications, cela peut détériorer la machine.

⚠ Attention !

Lors de chaque programme de maintenance, utiliser le produit détartrant et le produit nettoyant conformément aux indications. Ne jamais interrompre le programme de maintenance !

Ne pas boire les liquides !

Ne jamais utiliser de vinaigre, de produit à base de vinaigre, d'acide citrique ou de produit à base d'acide citrique !

Ne jamais déposer de pastilles de détartrage ou autres produits de détartrage dans le tiroir du café moulu **18** !

Avant de démarrer le programme de maintenance correspondant (Détartrage, Nettoyage ou calc'nClean), retirer l'unité de percolation, la nettoyer en suivant les indications et la remettre en place.

Des pastilles de détartrage et de nettoyage spécialement développées sont disponibles dans le commerce et auprès du Service Clientèle (voir au chapitre « Accessoires »).

Nettoyage du système lait

Durée : env. 1 minute

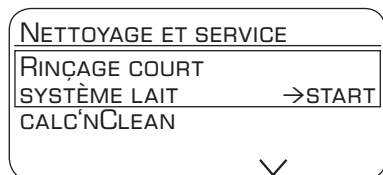

Un pré-nettoyage automatique du système lait **10** peut être effectué.

- Appuyer sur la touche **3** .

RINÇAGE COURT SYSTÈME LAIT →START

- Appuyer sur la touche **8 start**.

GLISSER VERRE SOUS MOUSSEUR, PLACER EMBOUT DANS LE VERRE →START

- Placer un verre vide sous le système lait **10** et introduire l'embout du tube d'aspiration **10d** dans le verre.
- Appuyer sur la touche **8 start**.
Le système lait se nettoie alors automatiquement.
- Vider le verre et nettoyer le tube d'aspiration **10d**.

De plus, nettoyer régulièrement et très soigneusement le mousser de lait (en lave-vaisselle ou à la main).

Détartrage

Durée : env. 30 minutes.

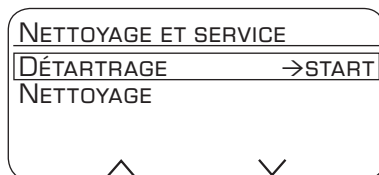

Durant les différentes opérations de détartrage, la touche **8 start** clignote. Les chiffres en haut à droite indiquent la progression de l'opération.

Important : Si un filtre d'eau est placé dans le réservoir d'eau **11**, le retirer impérativement avant de lancer le programme de maintenance.

- Appuyer sur la touche **3** .

DÉTARTRAGE →START

- Appuyer sur la touche **8 start**, le programme défile à l'écran **5**.

VIDER LE BAC COLLECTEUR
PLACER LE BAC COLLECTEUR

- Vider le bac collecteur **23** et le remettre en place.

PLACER RÉCIPIENT 1L SOUS MOUSSEUR LAIT ET TUYAU DANS RÉCIPIENT →START

- Placer un récipient d'une capacité de 1l sous le mousser delait **10**.
- Placer l'embout du tube d'aspiration **10d** dans le récipient.
- Appuyer sur la touche **8 start**.

RETIRER LE FILTRE EAU →START

Info : Si le filtre à eau est activé, l'utilisateur est invité à retirer le filtre et à appuyer de nouveau sur la touche **8 start**.

REMPLIR 0,5 L EAU + DÉTARTRANT →START

- Verser de l'eau tiède dans le réservoir d'eau **11** jusqu'au repère « **0,5l** » et y dissoudre 1 pastille de détartrage Siemens TZ80002. En cas d'utilisation de TZ60002, dissoudre impérativement 2 pastilles.
- Appuyer sur la touche **8 start**, le programme de détartrage se déroule maintenant pendant 20 minutes environ.

DÉTARTRAGE EN COURS

DÉTARTRANT INSUFFIS.

RAJOUTER DÉTARTRANT →START

Info : S'il n'y a pas assez de solution de détartrage dans le réservoir d'eau **11**, le message correspondant s'affiche. Rajouter de la solution de détartrage et appuyer de nouveau sur la touche **8 start**.

RINCER ET REMPLIR LE RÉSERVOIR D'EAU
→START

- Rincer le réservoir d'eau **11** et le remplir d'eau fraîche jusqu'au repère « **max** ».
- Appuyer sur la touche **8 start**, le programme de détartrage se déroule pendant env. 1 minute et effectue un rinçage de la machine.

DÉTARTRAGE EN COURS

VIDER LE BAC COLLECTEUR

PLACER LE BAC COLLECTEUR

- Vider le bac collecteur **23** et le remettre en place.

Si un filtre est utilisé, le replacer maintenant. La machine est détartrée et de nouveau prête à fonctionner.

Important : Essuyer l'appareil avec un torchon doux et humide pour éliminer immédiatement les résidus du détartrant. En effet, de la corrosion peut se former sous ces résidus. Les chiffons éponges neufs peuvent contenir des sels. Les sels peuvent être responsables de rouille superficielle sur l'acier spécial ; un rinçage soigneux est par conséquent indispensable avant l'emploi.

Nettoyer soigneusement le tube d'aspiration **10d** du mousser de lait.

Nettoyage

Durée : env. 8 minutes.

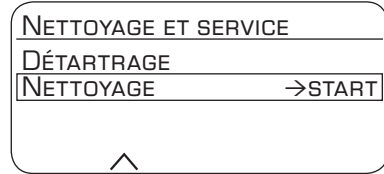

Durant les différentes opérations de nettoyage, la touche **8 start** clignote. Les chiffres en haut à droite indiquent la progression de l'opération.

- Remplir le réservoir d'eau **11** jusqu'à « **max** ».
- Appuyer sur la touche **3** ☺.

NETTOYAGE →START

- Appuyer sur la touche **8 start**, le programme défile à l'écran **5**.

VIDER LE BAC COLLECTEUR

PLACER LE BAC COLLECTEUR

- Vider le bac collecteur **23** et le remettre en place.

PIVOTER LE BEC VERSEUR

- Faire pivoter le bec verseur du café **9** vers la **gauche** jusqu'à ce qu'il s'eclipse par un bruit caractéristique.

NETTOYAGE EN COURS

OUVRIER TIROIR

- Ouvrir le tiroir à café **18**.

PLACER UNE PASTILLE DE NETTOYAGE

SIEMENS DANS LE TIROIR ET REFERMER

- Placer une pastille de nettoyage Siemens dans le tiroir **18** et refermer.

APPUYER SUR START

- Appuyer sur la touche **8 start**, le programme de nettoyage se déroule maintenant pendant 7 minutes environ.

NETTOYAGE EN COURS

VIDER LE BAC COLLECTEUR
PLACER LE BAC COLLECTEUR

- Vider le bac collecteur **23** et le remettre en place.

La machine est maintenant nettoyée et de nouveau prête à fonctionner.

calc'nClean

Durée: env. 36 minutes.

calc'nClean combine les fonctions individuelles Détartrage et Nettoyage.

Si le moment de réaliser chacun des deux programmes est proche, la machine propose automatiquement ce programme de maintenance.

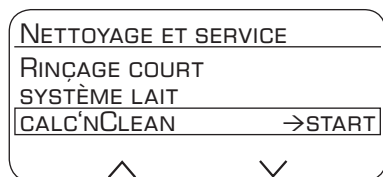

Durant les différentes opérations du programme calc'nClean, la touche **8 start** clignote. Les chiffres en haut à droite indiquent la progression de l'opération.

Important: Si un filtre d'eau est placé dans le réservoir d'eau **11**, le retirer impérativement avant de lancer le programme de maintenance.

- Appuyer sur la touche **3** .

CALC'NCLEAN →START

- Appuyer sur la touche **8 start**, le programme défile à l'écran **5**.

VIDER LE BAC COLLECTEUR
PLACER LE BAC COLLECTEUR

- Vider le bac collecteur **23** et le remettre en place.
- Basculer le bec verseur du café **9** vers la **droite** jusqu'à ce qu'il s'enclenche par un bruit caractéristique.

PLACER RÉCIPIENT 1L SOUS MOUSSEUR LAIT ET TUYAU DANS RÉCIPIENT →START

- Placer un récipient d'une capacité de 1 l au moins sous le mousseur de lait **10**.
 - Placer l'embout du tube d'aspiration **10d** dans le récipient.
 - Appuyer sur la touche **8 start**.
- NETTOYAGE EN COURS

OUVRIER TIROIR

- Ouvrir le tiroir à café **18**.

PLACER UNE PASTILLE DE NETTOYAGE SIEMENS DANS LE TIROIR ET REFERMER

- Placer une pastille de nettoyage Siemens dans le tiroir **18** et refermer.

RETIRER LE FILTRE EAU →START

Info: Si le filtre à eau est activé, l'utilisateur est invité à retirer le filtre et à appuyer de nouveau sur la touche **8 start**.

REMPILIR 0,5 L EAU + DÉTARTRANT →START

- Verser de l'eau tiède dans le réservoir d'eau **11** jusqu'au repère «**0,5l**» et y dissoudre 1 pastille de détartrage Siemens TZ80002. En cas d'utilisation de TZ60002, dissoudre impérativement 2 pastilles.
- Appuyer sur la touche **8 start**, le programme de détartrage se déroule maintenant pendant 20 minutes environ.

DÉTARTRAGE EN COURS

DÉTARTRANT INSUFFIS.

RAJOUTER DÉTARTRANT →START

Info: S'il n'y a pas assez de solution de détartrage dans le réservoir d'eau **11**, le message correspondant s'affiche. Rajouter de la solution de détartrage et appuyer de nouveau sur la touche **8 start**.

RINCER ET REMPLIR LE RÉSERVOIR D'EAU →START

- Rincer le réservoir d'eau **11** et le remplir d'eau fraîche jusqu'au repère «**max**».

- Appuyer sur la touche **8 start**, le programme de détartrage se déroule pendant 1 minute environ, puis le programme de nettoyage rince la machine pendant 7 minutes environ.

DÉTARTRAGE EN COURS

NETTOYAGE EN COURS

VIDER LE BAC COLLECTEUR

PLACER LE BAC COLLECTEUR

- Vider le bac collecteur **23** et le remettre en place.

Si un filtre est utilisé, le replacer maintenant. La machine est nettoyée et détartrée et de nouveau prête à fonctionner.

Important : Essuyer l'appareil avec un torchon doux et humide pour éliminer immédiatement les résidus du détartrant. En effet, de la corrosion peut se former sous ces résidus. Les chiffons éponges neufs peuvent contenir des sels. Les sels peuvent être responsables de rouille superficielle sur l'acier spécial ; un rinçage soigneux est par conséquent indispensable avant l'emploi. Nettoyer soigneusement le tube d'aspiration **10d** du mousser de lait.

Remarque : Si l'un des programmes de maintenance a été interrompu, par ex. par une coupure de courant, procéder comme indiqué ci-après :

- Rincer le réservoir d'eau **11** et le remplir d'eau fraîche jusqu'au repère « **max** ».
- Appuyer sur la touche **8 start**, le programme de nettoyage se déroule pendant env. 3 minutes et effectue un rinçage de la machine.

NETTOYAGE EN COURS

VIDER LE BAC COLLECTEUR

PLACER LE BAC COLLECTEUR

- Vider le bac collecteur **23** et le remettre en place.

La machine est de nouveau prête à fonctionner.

Conseils pour économiser l'énergie

- La machine possède une atténuation de la luminosité de l'écran qui s'active lorsque la machine n'est pas utilisée. L'écran est faiblement éclairé. Il s'éclaire de nouveau plus fortement lorsqu'une touche ou le bouton rotatif est actionné.
- Lorsque la machine n'est pas utilisée, l'arrêter au moyen de l'interrupteur électrique **1 O/I** placé à l'avant.
- Autant que possible ne jamais interrompre la production de café ou de mousse de lait. Une interruption provoque une consommation d'énergie supérieure ainsi que le remplissage plus rapide du bac collecteur.
- Détartrer régulièrement l'appareil pour prévenir les dépôts de calcaire. Les dépôts de calcaire provoquent en effet une consommation d'énergie plus élevée.

Protection contre le gel

⚠ **Afin d'éviter les dommages provoqués par le gel lors du transport et du stockage, il faut préalablement vider entièrement la machine.**

Voir au chapitre « Réglages menu – SÉCURITÉ TRANS. ».

Rangement des accessoires

La machine est dotée de logements spéciaux pour ranger la cuillère-dose et le Mémento.

- Pour ranger la cuillère-dose **14**, retirer le réservoir d'eau **11** et placer la cuillère-dose dans l'évidement **13** préformé.
- Pour ranger le Mémento, ouvrir le volet de l'unité de percolation **19** et placer le Mémento dans le logement **22** prévu à cet effet.

Accessoires

Les accessoires suivants sont disponibles dans le commerce ou auprès du Service Clientèle :

Accessoires	N° commande Commerce / Service Clientèle
Pastilles de nettoyage	TZ60001 00310575
Pastilles de détartrage	TZ80002 00576693
Filtre eau	TZ70003 00575491
Kit d'entretien	TZ80004 00576330
Réservoir de lait avec couvercle « Fresh Lock »	TZ80009N 00576166

Mise au rebut



Éliminez l'emballage en respectant l'environnement. Cet appareil est marqué selon la directive européenne 2012/19/UE relative aux appareils électriques et électroniques usagés (waste electrical and electronic equipment – WEEE). La directive définit le cadre pour une reprise et une récupération des appareils usagés applicables dans les pays de la CE. S'informer auprès du revendeur sur la procédure actuelle de recyclage.

Garantie

Les conditions de garantie applicables sont celles publiées par notre distributeur dans le pays où a été effectué l'achat. Le revendeur chez qui vous vous êtes procuré l'appareil fournira les modalités de garantie sur simple demande de votre part. En cas de recours en garantie, veuillez toujours vous munir de la preuve d'achat.

Sous réserve de modifications.

Caractéristiques techniques

Alimentation électrique (tension – fréquence)	220-240 V – 50/60 Hz
Puissance du chauffage	1 600 W
Pression de pompage statique maximale	19 bars
Capacité maximale du réservoir d'eau (sans filtre)	2,4 l
Capacité maximale du réservoir à grains	~300 g
Longueur du cordon d'alimentation	100 cm
Dimensions (H x L x P)	385 x 301 x 458 mm
Poids à vide	10–12 kg
Type de broyeur	céramique

Éliminer soi-même les problèmes simples

Problème	Cause	Remède
Affichage à l'écran REEMPLIR LE BAC À CAFÉ bien que le bac à café 15 soit rempli, ou bien le broyeur ne parvient pas à moudre.	Les grains ne tombent pas dans le broyeur (grains trop gras).	Frapper légèrement le bac à café 15 . Changer éventuel- lement de café. Une fois que le bac à café 15 est vide, l'essuyer avec un chiffon sec.
Impossible de produire de l'eau chaude.	Le mouseur de lait 10 ou le support du mouseur de lait est obturé.	Nettoyer le mouseur de lait 10 ou son support (voir au cha- pitre « Nettoyage du mouseur de lait »).
Trop peu de mousse ou pas de mousse ou le mousseur de lait 10 n'as- pire pas le lait.	Le mouseur de lait 10 ou le support du mouseur de lait est obturé.	Nettoyer le mouseur de lait 10 ou son support (voir au cha- pitre « Nettoyage du mouseur de lait »).
	Lait non adapté.	Utiliser du lait d'une teneur en matières grasses de 1,5 %.
	Le mouseur de lait 10 n'est pas correctement monté.	Humidifier les pièces du mous- seur de lait et les assembler.
La quantité de préparation réglée individuellement n'est pas versée, le café coule goutte à goutte ou le café ne coule plus.	La machine est entartrée.	Détartrer la machine suivant la notice.
	La mouture est trop fine. Le café moulu est trop fin.	Régler une mouture moins fine. Utiliser du café moulu moins fin.
Le café ne présente pas de « crème ».	La machine est fortement entartrée.	Détartrer la machine suivant la notice.
	Qualité de café non adaptée.	Utiliser un café avec une propor- tion plus importante de Robusta.
	Les grains ne sont pas fraîchement torréfiés.	Utiliser des grains fraîchement torréfiés.
Le café est trop « acide ».	La mouture n'est pas assez fine ou bien le café moulu n'est pas assez fin.	Régler une mouture plus fine ou utiliser un café moulu plus fin.
	Qualité de café non adaptée.	Utiliser un café torréfié plus foncé.
Le café est trop « amer ».	La mouture est trop fine ou le café moulu est trop fin.	Régler une mouture moins fine ou utiliser un café moulu moins fin.
	Qualité de café non adaptée.	Changer de qualité de café.
Appeler impérativement la hotline si les problèmes ne peuvent pas être résolus ! Les numéros de téléphone se trouvent aux dernières pages de la notice.		

Problème	Cause	Remède
Le café a un goût de « brûlé ».	La température de percolation est trop haute.	Baisser la température, voir au chapitre « Réglages menu – TEMP. DU CAFÉ ».
	La mouture est trop fine ou bien le café moulu est trop fin.	Régler une mouture moins fine ou utiliser un café moulu moins fin.
	Qualité de café non adaptée.	Changer de qualité de café.
Affichage à l'écran DÉFAILLANCE APPELER SERVICE CLIENTÈLE	Une défaillance s'est produite dans la machine.	Appeler le Service Clientèle.
Le filtre à eau ne tient pas dans le réservoir d'eau.	Le filtre d'eau n'est pas correctement fixé.	Placer le filtre d'eau bien droit et appuyer fortement pour l'enfoncer dans le réservoir.
Affichage à l'écran CONTRÔLER LE RÉSERVOIR D'EAU	Le réservoir d'eau n'est pas inséré correctement ou le nouveau filtre à eau n'est pas rincé d'après la notice.	Insérer le réservoir d'eau correctement ou rincer le filtre à eau d'après la notice et remettre en service.
	Le réservoir d'eau contient de l'eau gazeuse.	Remplir le réservoir d'eau avec de l'eau fraîche du robinet.
Le marc de café n'est pas compact et il est trop humide.	La mouture est trop fine ou trop grossière ou bien la quantité de café moulu utilisée est trop faible.	Régler la mouture plus grossière ou plus fine ou bien utiliser 2 cuillères-doses de café moulu bien rases.
Affichage à l'écran NETTOYER L'UNITÉ DE PERCOLATION	Unité de percolation encrassée.	Nettoyer l'unité de percolation.
	Trop de café moulu dans l'unité de percolation.	Nettoyer l'unité de percolation (mettre au maximum 2 cuillères-doses rases de café en poudre).
	Le mécanisme de l'unité de percolation ne fonctionne pas aisément.	Nettoyer l'unité de percolation (voir au chapitre « Entretien et nettoyage quotidien »).
Qualité de la mousse de café ou de lait variable.	La machine est entartrée.	Détartrer la machine suivant la notice.
Présence d'eau sur le fond interne de la machine une fois que l'on a retiré le bac collecteur.	Bac collecteur retiré trop tôt.	Retirer le bac collecteur en attendant quelques secondes après la dernière boisson préparée.
Appeler impérativement la hotline si les problèmes ne peuvent pas être résolus ! Les numéros de téléphone se trouvent aux dernières pages de la notice.		

A tutti gli intenditori e amanti del caffè,

congratulazioni per avere acquistato questa macchina automatica per espresso della società Siemens.

Le presenti istruzioni per l'uso descrivono diversi modelli di apparecchio, che sono diversi nelle caratteristiche.

Si prega di osservare anche le istruzioni brevi. Queste si possono inserire in un apposito scomparto **22** per poterle consultare all'occorrenza.

Indice

Avvertenze di sicurezza.....	80
Contenuto della confezione	82
Panoramica	82
Al primo impiego.....	83
Elementi di comando	84
Visualizzazioni del display	86
Impostazioni del display	87
Personalizzazione	88
Sicurezza bambini	89
Impostazioni del menu.....	90
Preparazione con chicchi di caffè.....	92
Preparazione con caffè macinato	93
Preparare la schiuma latte e il latte caldo	94
Prelievo di acqua calda	95
Cura e pulizia quotidiana	95
Programmi di assistenza	98
Consigli per risparmiare energia.....	102
Protezione dal gelo.....	102
Accessori per la conservazione.....	102
Accessori.....	102
Smaltimento.....	103
Garanzia	103
Dati tecnici	103
Soluzione di piccoli guasti	104

Avvertenze di sicurezza

Leggere, osservare e conservare le istruzioni con cura! Se l'apparecchio viene ceduto, allegare anche le presenti istruzioni. Questo apparecchio è destinato alla lavorazione di quantità adeguate all'utilizzo domestico, e in generale per usi domestici e non professionali. Gli utilizzi simili a quelli domestici comprendono, ad es. l'uso nelle cucine del personale di negozi, uffici, aziende agricole o artigianali, nonché l'utilizzo da parte di ospiti in pensioni, piccoli alberghi e simili realtà residenziali.

⚠ Rischio di scossa elettrica!

Collegare e far funzionare l'apparecchio solo conformemente alle indicazioni fornite sulla targhetta. Al fine di evitare rischi, le riparazioni sull'apparecchio, come ad es. la sostituzione di un cavo danneggiato, sono consentite solo al nostro servizio clienti.

Questo apparecchio può essere usato da bambini di almeno 8 anni di età e da persone con ridotte facoltà psichiche, sensoriali o mentali o con conoscenze e/o esperienza insufficienti, purché siano sotto il controllo di persone adulte o siano stati istruiti sull'uso sicuro dell'apparecchio e abbiano compreso i pericoli connessi all'uso dello stesso. I bambini di età inferiore agli 8 anni devono essere tenuti lontani dall'apparecchio e dal cavo di collegamento e non devono utilizzare l'apparecchio. Tenere l'apparecchio lontano dalla portata dei bambini. I lavori di pulizia o manutenzione non devono essere eseguiti da parte di bambini che non abbiano compiuto almeno 8 anni di età e solo sotto la sorveglianza di una persona adulta.

Non immergere mai l'apparecchio o il cavo di alimentazione in acqua. Utilizzare solo se il cavo e l'apparecchio non presentano danni. In caso di errore, estrarre immediatamente la spina dalla presa di corrente o disinserire la tensione di rete.

L'apparecchio è dotato di magneti permanenti che possono interferire con i dispositivi elettronici impiantati, come ad es. pacemaker o pompe per insulina. I portatori di questi dispositivi sono pregati di mantenere una distanza minima di 10 cm dal pannello frontale.

⚠ Pericolo di soffocamento!

Non lasciare che i bambini giochino con il materiale di imballaggio. Riporre al sicuro i piccoli componenti, potrebbero venire inghiottiti.

⚠ Pericolo di lesioni!

Non inserire le dita nel macinacaffè. L'uso improprio dell'apparecchio può causare lesioni.

⚠ Pericolo di ustione!

Il sistema per il latte diventa molto caldo. Dopo l'utilizzo, prima di toccare l'apparecchio, lasciarlo raffreddare. Dopo l'uso le superfici dell'elemento riscaldante o della piastra scaldante possono restare calde per un certo periodo di tempo.





Contenuto della confezione

(Figura A sui risvolti)

- a) Macchina automatica per espresso
- b) Istruzioni per l'uso
- c) Istruzioni brevi
- d) Sistema latte
- e) Striscia per la misurazione della durezza dell'acqua
- f) Dosatore del caffè macinato
- g) Recipiente per il latte, isolato *

Panoramica

(Figure A, B, C, D ed F nelle pagine ripiegate)

- 1 Interruttore di rete **O/I**
- 2 Tasto  (Personalizzazione)
- 3 Tasto  (Programmi di assistenza)
- 4 Tasti selettori  
- 5 Display
 - a) Riga di stato
 - b) Riga di selezione
 - c) Riga di navigazione
- 6 Selettore per le impostazioni del display
- 7 Tasto **i** (menu informativo)
- 8 Tasto **start** (Bevande/Programmi)
- 9 Uscita caffè, regolabile in altezza e orientabile
- 10 Sistema latte, regolabile in altezza e removibile (prelievo latte/acqua calda)
 - a) Elemento superiore
 - b) Elemento inferiore
 - c) Flessibile
 - d) Tubicino aspirazione
- 11 Serbatoio acqua rimovibile
- 12 Coperchio del serbatoio per l'acqua
- 13 Vano per riporre il dosatore del caffè macinato
- 14 Dosatore del caffè macinato (guida di inserimento per il filtro dell'acqua)
- 15 Serbatoio chicchi
- 16 Coperchio salva-aroma
- 17 Selettore della regolazione del grado di macinatura
- 18 Cassetto per caffè macinato (caffè macinato/pastiglie di pulizia)
- 19 Sportelli dell'unità infusione
- 20 Unità infusione
 - a) Dispositivo di blocco
 - b) Coperchio
- 21 Leva di sgancio per bollitore
- 22 Comparto per riporre le istruzioni brevi
- 23 Vassoio di sgocciolamento
 - a) Pannello raccogli-gocce
 - b) Griglia di sgocciolamento
 - c) Contenitore per fondi di caffè
- 24 Vano portacavo
- 25 Targhetta identificativa (E.-Nr.; FD)
- 26 Recipiente per il latte, isolato *
- 27 Vassoio tazze con funzione di riscaldamento *
- 28 Tasto per l'accensione del vassoio scaldatasse, illuminato *

A seconda del modello:

Le posizioni indicate con * sono presenti soltanto in determinati modelli di apparecchio.

Al primo impiego

Informazioni generali

Riempire i corrispondenti contenitori solo con acqua pulita, fredda, non addizionata con anidride carbonica e utilizzare esclusivamente chicchi tostati (preferibilmente miscele per macchine automatiche da caffè o macchine per caffè espresso). Non usare chicchi di caffè glassati, caramellati o trattati con altri additivi contenenti zucchero, in quanto otturano l'unità di infusione caffè.

Questo apparecchio consente di impostare la durezza dell'acqua. Il valore predefinito per la durezza dell'acqua è 4. Verificare la durezza dell'acqua impiegata con le strisce di misurazione fornite in dotazione. Se come durezza dell'acqua viene indicato un valore diverso da 4, programmare l'apparecchio dopo la messa in funzione (ved. al capitolo "Impostazioni del menu – DUREZZA ACQUA").

Avviare l'apparecchio

- Posizionare la macchina automatica per espresso su una superficie piana e sufficientemente resistente all'acqua in funzione del peso dell'apparecchio stesso.

Importante: Usare l'apparecchio solo in ambienti privi di gelo. Qualora l'apparecchio venga trasportato o stoccato a temperature inferiori a 0 °C, attendere almeno 3 ore prima di metterlo in funzione.

- Estrarre la spina di rete dal vano del cavo **24** e collegarla. La lunghezza è regolabile mediante reinserimento ed estrazione.

Per fare questo posizionare l'apparecchio con il lato posteriore ad es. sul bordo del tavolo, quindi tirare il cavo verso il **basso** o spingerlo verso l'**alto**.

- Sollevare il coperchio dell'acqua **12**.
- Estrarre il serbatoio dell'acqua **11**, eseguire il risciacquo e riempire con acqua fresca e pulita. Non superare il contrassegno "**max**".

- Posizionare il serbatoio dell'acqua **11** diritto e spingerlo completamente verso il basso.
- Richiudere il coperchio del serbatoio per l'acqua **12**.
- Riempire l'apposito serbatoio **15** con i chicchi di caffè.
- Premere l'interruttore di rete **1 O/I**, il tasto **8 start** si accende e sul display **5** vengono visualizzate diverse lingue. Sono disponibili le seguenti lingue:

TE8.. DE

DEUTSCH	ENGLISH
FRANÇAIS	ITALIANO

TE8.. RW

ENGLISH	РУССКИЙ
NEDERLANDS	FRANÇAIS
ITALIANO	SVENSKA
ESPAÑOL	POLSKI
УКРАЇНЬСЬКА	MAGYAR
TÜRKÇE	DANSK
NORSK	SUOMI
PORTUGUÊS	ČEŠTINA
ΕΛΛΗΝΙΚΑ	

- Ora scegliere la lingua di visualizzazione degli altri testi del display con i tasti di selezione **4 ^** e **4 v**.



La lingua selezionata viene contrassegnata.

- Premere il tasto **8 start**, la lingua selezionata viene memorizzata.
- Sul display **5** compare il logo del marchio. Ora l'apparecchio si riscalda ed esegue un risciacquo, una piccola quantità di acqua fuoriesce dall'uscita caffè **9**.

- L'apparecchio è pronto per l'uso quando sul display **5** compaiono i simboli per selezione della bevanda ed il tasto **8 start** si accende..



Informazione: La macchina automatica per espresso è programmata già in fabbrica con dei valori standard che garantiscono un funzionamento ottimale. L'apparecchio si spegne automaticamente dopo un tempo preimpostato (vedere capitolo "Impostazioni del menu – AUTO SPEGN. IN").

Nota: Al primo uso, dopo l'esecuzione del programma di assistenza e dopo un lungo periodo di inutilizzazione dell'apparecchio, la prima bevanda non ha ancora un aroma pieno e non dovrebbe essere consumata.

Dopo la messa in funzione della macchina automatica per espresso si ottiene una "crema" schiumosa e solida solo dopo aver prelevato alcune tazze.

Elementi di comando

Interruttore di rete O/I

Tramite l'interruttore di rete **1 O/I** si accende o si spegne l'apparecchio. L'apparecchio esegue automaticamente il risciacquo quando viene acceso o spento.

L'apparecchio non esegue il risciacquo quando:

- è ancora caldo dopo l'accensione.
- prima dello spegnimento non è avvenuto alcun prelievo di caffè.

L'apparecchio è pronto per l'uso quando sul display **5** compaiono i simboli per selezione della bevanda ed i tasti **8 start** si accendono.

Tasto Personalizzazione

L'apparecchio permette di memorizzare e richiamare impostazioni personali per le bevande a base di caffè. Eseguire la memorizzazione e il richiamo come descritto nel capitolo "Personalizzazione".

Tasto Programmi di assistenza



Premendo brevemente il tasto **3**  è possibile richiamare la selezione dei programmi di assistenza. Eseguire il programma come descritto nel capitolo "Programmi di assistenza".

Tenendo premuto, si attiva o disattiva la sicurezza per bambini, vedere il capitolo "Sicurezza bambini".

Selettore

Il selettore **6** consente di navigare nel display **5** ruotandolo verso sinistra e destra oppure di modificare i parametri nel menu.

Tasti selettori e

Premendo i tasti selettori **4**  e  è possibile navigare verso il basso e verso l'alto all'interno dei livelli di menu (riga di navigazione **5c**).

Display

Il display **5** visualizza, mediante simboli, possibilità di selezione, intensità del caffè e quantità, e, mediante testi, impostazioni, processi in corso e messaggi. Le impostazioni si eseguono tramite il settore **6** e i tasti selettori **4**. L'impostazione selezionata viene contrassegnata con una cornice.



Esempio:

Nella riga di stato **5a** viene visualizzato il nome del tipo di bevanda e il valore impostato per l'intensità $\emptyset\emptyset$ e per la quantità . La riga di selezione **5b** rappresenta i simboli per la selezione delle bevande. Le frecce nella riga di navigazione **5c** indicano in quale direzione sono disponibili ulteriori livelli di menu.

Per maggiori informazioni, consultare il capitolo "Visualizzazioni del display".

Tasto start

Premendo il tasto **8 start** si avvia la preparazione della bevanda e un programma di assistenza.

Premendo nuovamente il tasto **8 start** durante la preparazione della bevanda, è possibile interrompere anticipatamente il prelievo.



Tasto i Impostazioni

Con il tasto **7 i** è possibile **richiamare delle informazioni** (premere brevemente) ed **eseguire le impostazioni** (tenere premuto il tasto per almeno 3 sec.).

Richiamare informazioni

Nel menu Info possono essere richiamate le seguenti informazioni:

- quando è necessario il prossimo intervento di assistenza.
 - il numero di bevande erogate dal momento della messa in servizio dell'apparecchio.
- Premere brevemente il tasto **7 i** e navigare con i tasti selettori **4** \wedge e \vee .

MENU INFO	
DECALC. TRA CA.	200 
PULIRE TRA CA.	200 
CAMBIO FILTRO TRA	200 

*

MENU INFO	
CAFFÈ	11
MIX LATTE	15
ACQUA CALDA	2L

*compare solo se il filtro è attivo.

Premendo di nuovo il tasto **7 i** per breve tempo, si ritorna alla selezione delle bevande. Dopo ca. 10 secondi di inattività, l'apparecchio passa automaticamente alla modalità di selezione delle bevande.

Eseguire le impostazioni

Vedere capitolo "Impostazioni del menu".

Regolare il grado di macinatura

Con il selettore **17** per il grado di macinatura è possibile impostare la finezza desiderata del caffè macinato.

⚠ **Attenzione!**

Impostare il grado di macinatura solo con dispositivo di macinatura funzionante! In caso contrario l'apparecchio potrebbe venir danneggiato. Non inserire le dita nel macinacaffè!

- Mentre il macinacaffè è in funzione impostare il selettore **17** tra caffè in polvere fine (**a**: ruotare in senso antiorario) e caffè in polvere grosso (**b**: ruotare in senso orario).

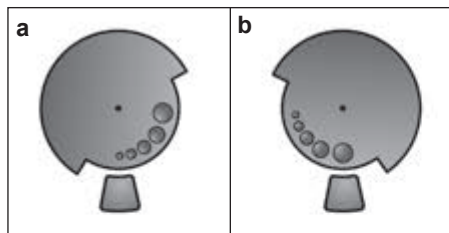

Informazione: La nuova impostazione è effettiva solo a partire dalla seconda tazza.

Nota: Se sul display appare il messaggio AUMENTARE IL GRADO DI MACINATURA, significa che il grado di macinatura attuale è troppo fine. Regolare su un grado di macinatura più grosso.

Consiglio: Per chicchi di caffè tostati più scuri, impostare un grado di macinatura più fine, per i chicchi tostati più chiari, impostare un grado di macinatura più grosso.

Riscaldamento tazze (a seconda del modello)

⚠ **Attenzione!**

Il dispositivo di riscaldamento tazze **27** diventa molto caldo!

La macchina automatica per espresso è dotata di una funzione per il riscaldamento delle tazze **27** che può essere attivata manualmente con il tasto **28**. Se il riscaldamento tazze **27** è attivo, il tasto **28** si accende.

Consiglio: Per un riscaldamento ottimale delle tazze, posizionarle sul dispositivo con la base a contatto con il riscaldamento **27**.

Visualizzazioni del display

Messaggi sul display

Sul display **5** vengono visualizzati diversi messaggi.

Ad esempio:

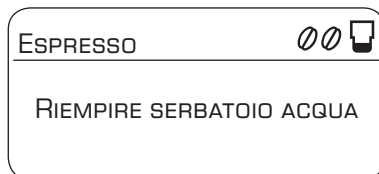

Impostazioni del display

Premendo i tasti selettori 4 \wedge e \vee è possibile richiamare i seguenti menu di selezione dai livelli menu:

Selezione delle bevande



Intensità del caffè (solo per bevande a base di caffè)

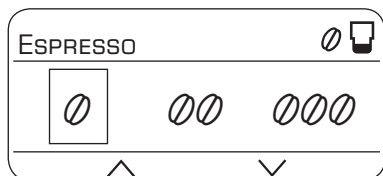

Quantità

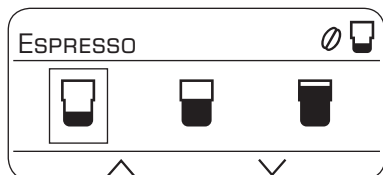



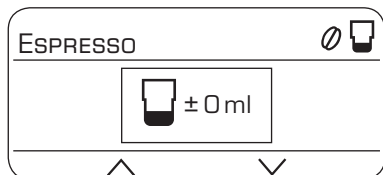





Impostazione della quantità personale











Con il selettore 6 è possibile impostare all'interno dei menu i seguenti parametri:



Impostazioni – Selezione bevande:

-  2 x ESPRESSO
-  2 x CAFFÈ
-  ESPRESSO
-  CAFFÈ
-  MACCHIATO
-  CAPPUCCINO
-  SCHIUMA LATTE
-  LATTE CALDO
-  ACQUA CALDA

Impostazioni – Intensità del caffè:

-  molto leggero
-  leggero
-  normale
-  forte
-  molto forte
- 2x  aromaDouble Shot forte
- 2x  aromaDouble Shot forte +
- 2x  aromaDouble Shot forte ++

aromaDouble Shot:

Una cottura prolungata del caffè provoca un gusto più amaro e la formazione di aromi indesiderati. Il sapore e la digeribilità del caffè ne vengono compromessi. Per un caffè extra forte, i modelli TE8.. dispongono di un'apposita funzione speciale aromaDouble Shot. A metà della quantità di preparazione il caffè viene macinato nuovamente e infuso in modo da attivare solo gli aromi più profumati e pregiati. La funzione aromaDouble Shot si può selezionare per tutte le bevande a base di caffè, fatta eccezione per ESPRESSO  con piccola quantità, 2 x ESPRESSO  e 2 x CAFFÈ .

Impostazioni – Quantità

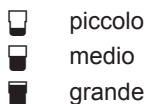

Impostazioni – Quantità personale

Ruotando il selettore **6** è possibile adeguare la quantità prefissata ☐, ☐ opp. ☐ in modo personale alla rispettiva dimensione della tazza. La quantità si può impostare in funzione della bevanda scelta. Sul lato destro superiore del display una freccia simbolo ☐ indica se la quantità è stata aumentata o ridotta. Nell'impostazione, ad es. CAFFÈ ☐, viene indicata la modifica della bevanda di caffè in ml, e nel caso di una bevanda con caffè e latte, ad es. CAPPUCCINO ☐ la modifica della bevanda di caffè, incluso il volume (della schiuma) del latte in ml.

Importante: La quantità scelta in ml è un **valore orientativo** e può variare notevolmente ad es. in funzione della formazione di crema, del grado di macinatura e del tipo di latte.

Personalizzazione

Nel menu IMPOSTAZIONI UTENTE è possibile impostare fino a 6 profili utente. Nei profili utente vengono memorizzate le temperature desiderate per il caffè e l'acqua calda.

Importante: Le impostazioni "Personalizzazione" (tasto **2** ☐) non sono identiche alle impostazioni "Impostazioni del menu" (tasto **7** ☐) e viceversa.

Creazione o modifica di utenti

- Tenere premuto il tasto **2** ☐ almeno 3 secondi.

Viene visualizzato il menu:

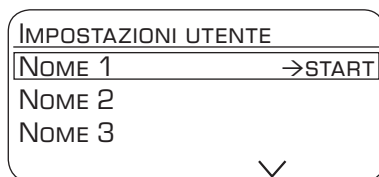

- Selezionare l'utente desiderato con il tasto selettore e premere il tasto **8 start**. Nel menu appare la selezione seguente:

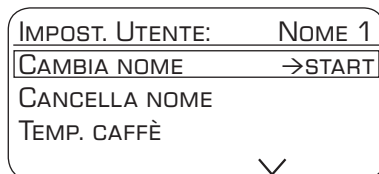

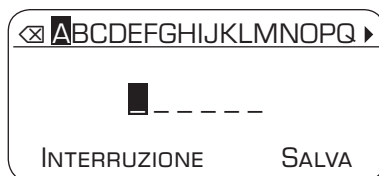

- Per modificare il nome utente andare col tasto selettore su CAMBIA NOME →START e premere il tasto **8 start**.

Il display visualizzerà il seguente campo di immissione:



- Selezionare una lettera o un numero ruotando il selettore **6**.
- Confermare con il tasto **8 start**.

Per il nome utente sono disponibili 6 campi. Per cancellare i dati inseriti selezionare il simbolo  e premere il tasto **8 start**.

Nota: Premendo il tasto selettore  l'immissione viene memorizzata. Premendo il tasto selettore  l'operazione viene interrotta.

Informazione: L'immissione può essere sempre sovrascritta.

Per cancellare l'utente, selezionare con il selettore CANCELLA NOME → START e premere il tasto **8 start**.

Memorizzazione delle temperature

- Selezionare con il selettore TEMP. CAFFÈ O TEMP. ACQUA CALDA.
- Selezionare l'impostazione desiderata con il selettore **6**.
- Premere il tasto **2** .

Le impostazioni sono memorizzate.

Richiamo di un profilo utente

- Premere brevemente il tasto **2** .
- Viene visualizzato il menu con i profili utente:

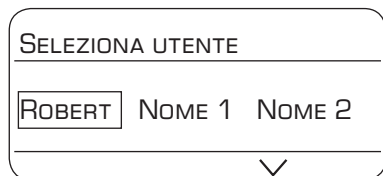

- Selezionare un profilo utente con il selettore **6** e premere il tasto **8 start**.
- Viene visualizzato il menu per la selezione della bevanda:



- Impostare la bevanda, l'intensità del caffè ecc. (vedere capitolo "Impostazioni del display").
- Prelevare la bevanda (vedere capitolo "Preparazione con chicchi di caffè").
- Le impostazioni selezionate vengono memorizzate.
- Premere il tasto **2**  per uscire dal menu personale.

Informazione: Se si desidera, è possibile impostare l'uscita automatica dal menu come descritto nel capitolo "Impostazioni del menu – USCITA MENU".

Sicurezza bambini

Esiste la possibilità di bloccare l'apparecchio per proteggere i bambini da ustioni e scottature.

- Tenere premuto il tasto **3**  almeno 3 secondi.

Sul display **5** viene visualizzato il simbolo di una chiave; la sicurezza bambini è attiva.

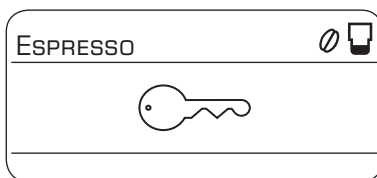

In questo stato la macchina non può essere utilizzata.

A seconda del modello:

Il vassoio scaldatozze **27** è spento.

- Per disattivare la sicurezza bambini, tenere premuto il tasto **3**  per almeno 3 secondi; sul display **5** appare il simbolo della chiave.

Impostazioni del menu

- Tenere premuto il tasto **7** i almeno 3 secondi.

Vengono ora visualizzate le diverse possibilità di impostazione.

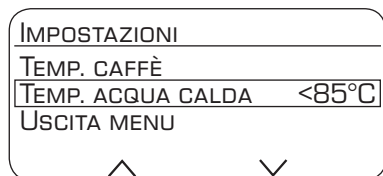

Per selezionare le varie possibilità d'impostazione, usare i tasti selettori **4** \wedge e \vee .

Nota: Le modifiche eseguite vengono salvate automaticamente. Un'ulteriore conferma non è necessaria. Se dopo ca. 2 minuti non è stato dato alcun comando, il menu si chiude automaticamente.

È possibile effettuare le seguenti impostazioni:

LINGUA

- Ruotando il selettore **6** è possibile selezionare la lingua desiderata.

TEMP. CAFFÈ

- Ruotando il selettore **6** è possibile impostare la temperatura del caffè. L'impostazione è attiva per ogni tipo di preparazione, eccetto le impostazioni personali sotto "Personalizzazione".

TEMP. ACQUA CALDA

- Ruotando il selettore **6** è possibile impostare la temperatura. L'impostazione è attiva per ogni tipo di preparazione, eccetto le impostazioni personali sotto "Personalizzazione".

USCITA MENU

- Qui è possibile impostare se la personalizzazione va abbandonata in modo automatico AUTOMATICO oppure manuale MANUALE.

AUTO SPEGN. IN

- Ruotando il selettore **6** è possibile inserire il tempo che deve trascorrere dall'ultimo prelievo, prima che l'apparecchio si spenga automaticamente.

Si possono impostare intervalli di tempo compresi tra 5 minuti e 8 ore.

RISC.T. OFF TRA (a seconda del modello)

Qui è possibile impostare quanto tempo deve trascorrere prima che la funzione di riscaldamento delle tazze **27** venga automaticamente disattivata dopo l'accensione dell'apparecchio.

- Impostare l'intervallo di tempo ruotando il selettore **6**.

CONTRASTO

Il contrasto del display **5** può essere impostato da -10 a +10. Il valore di fabbrica è +0.

- Selezionare l'impostazione desiderata con il selettore **6**.

DUREZZA ACQUA

- Ruotando il selettore **6** è possibile impostare la durezza dell'acqua desiderata 1, 2, 3 e 4.

Informazione: L'impostazione corretta della durezza dell'acqua è importante affinché l'apparecchio possa indicare per tempo quando è necessario eseguire la decalcificazione. Il valore preimpostato per la durezza dell'acqua è 4.

La durezza dell'acqua si può testare con le strisce di test fornite in dotazione, oppure si può richiedere alla società locale di distribuzione dell'acqua.

- Immergere per breve tempo la striscia di test in acqua, scuotere leggermente e dopo un minuto leggere il risultato.

Livello	Grado di durezza dell'acqua	
	Tedesco (°dH)	Francese (°fH)
1	1-7	1-13
2	8-14	14-25
3	15-21	26-38
4	22-30	39-54

FILTRO ACQUA

Prima di usare un nuovo filtro dell'acqua, il nuovo filtro va risciacquato.

- Per eseguire questa operazione spingere saldamente il filtro dell'acqua nel serbatoio dell'acqua **11** aiutandosi con il dosatore **14**. Riempire il serbatoio dell'acqua fino al contrassegno "**max**".
- Ruotando il selettore **6** scegliere **START** e premere il tasto **8 start**.

POS. RECIP. DA 1 L SOTTO INNESTO SCHIUMA. INS. TUBO ASP. NEL RECIP.

→START

- Posizionare un recipiente con capacità di 1 litro sotto il sistema latte **10**.
- Immergere l'estremità del flessibile **10d** nel recipiente.
- Premere il tasto **8 start**. L'acqua scorre ora attraverso il filtro per risciacquarlo.
- Quindi vuotare il recipiente.

L'apparecchio è nuovamente pronto per l'uso.

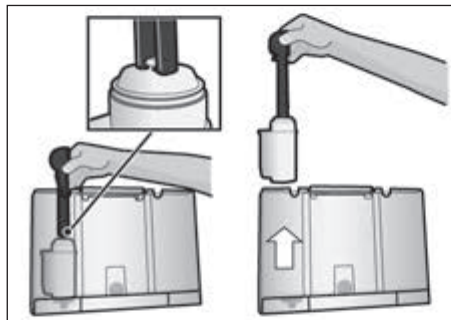

Informazione: Contemporaneamente al risciacquo del filtro viene attivata l'impostazione di visualizzazione del cambio filtro.

Per informazioni dettagliate sul filtro dell'acqua, consultare le istruzioni del filtro allegate.

L'effetto del filtro è esaurito quando compare l'indicazione CAMBIARE FILTRO, oppure al massimo dopo 2 mesi dalla sostituzione. Il filtro deve essere sostituito per ragioni igieniche e affinché l'apparecchio non presenti calcificazioni (l'apparecchio può danneggiarsi).

I filtri dell'acqua sono reperibili presso i rivenditori oppure possono essere richiesti al servizio di assistenza clienti (vedere il capitolo "Accessori").

Se non viene inserito alcun nuovo filtro, impostare FILTRO ACQUA su NO.

Informazione: Se l'apparecchio resta inattivo per un periodo prolungato (es. durante le vacanze), prima dell'uso si dovrebbe eseguire il risciacquo del filtro inserito. Per fare ciò è sufficiente prelevare una tazza di acqua calda.

BLOCCO TRASP.

- Per evitare danni da gelo durante il trasporto e il deposito, è prima necessario svuotare completamente l'apparecchio.

Informazione: L'apparecchio deve essere pronto per l'uso e il serbatoio dell'acqua **11** deve essere pieno.



- Premere il tasto **8 start**, l'apparecchio svuota automaticamente il sistema di tubi e si spegne.
- Svuotare il serbatoio dell'acqua **11** e il raccogliocce **23**.

IMP. PREDEFINITA

È possibile cancellare le impostazioni personalizzate e ripristinare le impostazioni predefinite.

- Per attivare le impostazioni predefinite, premere il tasto **8 start**.

Informazione: È possibile ripristinare manualmente le impostazioni predefinite dell'apparecchio mediante una combinazione di tasti. L'apparecchio deve essere completamente spento.

- Premere contemporaneamente i tasti **4**  e  e l'interruttore di rete **1 O/I** per almeno 5 secondi. Premere il tasto **8 start**, le impostazioni predefinite sono nuovamente attive.

Preparazione con chicchi di caffè

La presente macchina automatica per espresso macina caffè nuovo ad ogni processo di bollitura. Usare preferibilmente miscele di chicchi per caffè espresso o per macchine per espresso. Per una qualità ottimale della bevanda, conservare i chicchi in un ambiente chiuso e freddo o surgelarli. I chicchi di caffè possono essere macinati anche surgelati.

Importante: Riempire il serbatoio dell'acqua **11** con acqua fresca ogni giorno. Il serbatoio dell'acqua **11** dovrebbe sempre contenere una quantità di acqua sufficiente per garantire il funzionamento dell'apparecchio.

Consiglio (a seconda del modello):





Preriscaldare la o le tazze, in particolare le tazze piccole e spesse da espresso, sul vassoio scaldatasse **27**.

Le diverse bevande a base di caffè possono essere preparate molto semplicemente premendo un tasto.

Nota: In alcune impostazioni il caffè viene preparato in due fasi (vedere capitolo "aromaDouble Shot"). Attendere fino a quando la procedura è completamente conclusa.

Preparazione di bevande senza latte

L'apparecchio deve essere pronto per l'uso.

- Posizionare la o le tazze preriscaldate sotto l'uscita del caffè **9**.
- Selezionare **2 x ESPRESSO** , **2 x CAFFÈ** , **ESPRESSO**  o **CAFFÈ**  con il selettore **6**.

Sul display **5** viene visualizzata la bevanda selezionata e l'impostazione per l'intensità e la quantità di caffè per questa bevanda.



È possibile modificare le impostazioni (vedere capitolo “Impostazioni del display”) o richiamare le impostazioni personalizzate (vedere capitolo “Personalizzazione”).

- Premere il tasto **8 start**.

Il caffè viene preparato e fluisce poi nella o nelle tazze.

Preparazione di bevande con latte

L'apparecchio deve essere pronto per l'uso.

- Inserire nel recipiente per il latte **26** il tubicino aspirazione **10d** del sistema latte **10**.
- Posizionare l'uscita caffè **9** verso **destra** fino a quando si sente uno scatto.
- Posizionare la tazza o il bicchiere preriscaldato sotto l'uscita del caffè **9** e il sistema latte **10**.
- Selezionare **MACCHIATO** ☕ o **CAPPUCCINO** ☕ ruotando il selettore **6**.

Sul display **5** viene visualizzata la bevanda scelta e le impostazioni di intensità e di quantità per questa bevanda:

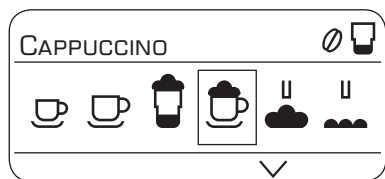

È possibile modificare le impostazioni (vedere capitolo “Impostazioni del display”) o richiamare le impostazioni personalizzate (vedere capitolo “Personalizzazione”).

- Premere il tasto **8 start**.

Dapprima il latte viene immesso nella tazza o nel bicchiere. Subito dopo il caffè viene preriscaldato e versato nella tazza o nel bicchiere.

Importante: I resti secchi di latte sono difficili da rimuovere, per cui è **assolutamente** necessario pulire sempre il sistema latte **10** con acqua tiepida dopo ogni uso (vedere capitolo “Pulire il sistema latte”).

Preparazione con caffè macinato

La presente macchina automatica funziona anche con caffè macinato (ma non con caffè solubile).

Nota: La funzione aromaDouble Shot non è disponibile per la preparazione con caffè macinato.

Preparazione di bevande senza latte

L'apparecchio deve essere pronto per l'uso.

- Posizionare la o le tazze preriscaldate sotto l'uscita del caffè **9**.
- Selezionare **ESPRESSO** ☕ o **CAFFÈ** ☕ con il selettore **6**.
- Aprire il cassetto per caffè macinato **18**.
- Versare un massimo di 2 dosatori di caffè **14** pieni.

⚠ **Attenzione!**



Non versare chicchi interi né caffè solubile.

- Chiudere il cassetto per caffè macinato **18**.
 - Premere il tasto **8 start**.
- Il caffè viene preparato e fluisce poi nella o nelle tazze.

Nota: Per un'altra tazza di caffè, ripetere il processo. Se entro 90 secondi il caffè non fuoriesce, la camera di infusione si svuota automaticamente, al fine di evitare un sovrappieno. L'apparecchio esegue un risciacquo.

Preparazione di bevande con latte

L'apparecchio deve essere pronto per l'uso.

- Inserire nel recipiente per il latte **26** il tubicino **10d** del sistema latte **10**.
- Posizionare l'uscita caffè **9** verso **destra** fino a quando si sente uno scatto.
- Posizionare la tazza o il bicchiere preriscaldato sotto l'uscita del caffè **9** e il sistema latte **10**.
- Selezionare **MACCHIATO**  o **CAPPUCCINO**  ruotando il selettore **6**.
- Aprire il cassetto per caffè macinato **18**.
- Versare un massimo di 2 dosatori di caffè **14** pieni.

⚠ **Attenzione!**

Non versare chicchi interi né caffè solubile.

- Chiudere il cassetto per caffè macinato **18**.
- Premere il tasto **8 start**.

Dapprima il latte viene immesso nella tazza o nel bicchiere. Subito dopo il caffè viene preriscaldato e versato nella tazza o nel bicchiere.

Importante: I resti secchi di latte sono difficili da rimuovere, per cui è **assolutamente** necessario pulire sempre il sistema latte **10** con acqua tiepida dopo ogni uso (vedere capitolo "Pulire il sistema latte").



Nota: Per un'altra tazza di caffè/mix latte, ripetere l'operazione. Se entro 90 secondi il caffè non fuoriesce, la camera di infusione si svuota automaticamente, al fine di evitare un sovrappieno. L'apparecchio esegue un risciacquo.

Preparare la schiuma latte e il latte caldo

⚠ **Pericolo di ustione!**

Il sistema latte **10** per latte/acqua calda si riscalda molto. Dopo l'utilizzo, prima di toccare l'apparecchio, lasciarlo raffreddare.

L'apparecchio deve essere pronto per l'uso.

- Inserire nel recipiente per il latte **26** il tubicino aspirazione **10d** del sistema latte **10**.
- Posizionare la tazza preriscaldata o il bicchiere sotto l'uscita del sistema latte **10**.
- Selezionare **SCHIUMA LATTE**  o **LATTE CALDO**  con il selettore **6**.
- Premere il tasto **8 start**.

La schiuma o il latte caldi fuoriescono dall'uscita del sistema latte **10**.

Premendo nuovamente il tasto **8 start** è possibile interrompere anticipatamente l'operazione.

Informazione: Durante la preparazione del latte caldo è possibile che la macchina emetta dei fischi. Questi sono dovuti alla struttura del sistema latte.

Consiglio: Per ottenere una schiuma di latte di ottima qualità, utilizzare preferibilmente latte freddo con una percentuale minima di grasso dello 1,5%.

Importante: I resti secchi di latte sono difficili da rimuovere, per cui è **assolutamente** necessario pulire sempre il sistema latte **10** con acqua tiepida dopo ogni uso (vedere capitolo "Pulire il sistema latte").

Prelievo di acqua calda

⚠ Pericolo di ustione!

Il sistema latte **10** per latte/acqua calda si riscalda molto. Dopo l'utilizzo, prima di toccare l'apparecchio, lasciarlo raffreddare.

Prima di prelevare acqua calda, è necessario pulire lo schiumeggiatore.

L'apparecchio deve essere pronto per l'uso.

- Posizionare la tazza preriscaldata o il bicchiere sotto l'uscita del sistema latte **10**.
- Selezionare ACQUA CALDA  con il selettore **6**.
- Premere il tasto **8 start**.

ESTRARE IL TUBO ASPIRATORE DEL LATTE
→START

- Estrarre il tubo aspiratore del latte **10c** e premere il tasto **8 start**.

Dall'uscita del sistema latte **10** fuoriesce acqua calda.

Premendo nuovamente il tasto **8 start** è possibile interrompere anticipatamente l'operazione.

Nota: È possibile impostare la temperatura dell'acqua calda (vedere capitolo "Impostazioni del menu").

Cura e pulizia quotidiana

⚠ Rischio di scossa elettrica!

Prima della pulizia staccare la spina. Non immergere mai l'apparecchio nell'acqua.

Non pulire con il vapore.

- Pulire l'esterno dell'apparecchio con un panno morbido umido.
- Non impiegare detersivi a base d'alcol.
- Non usare salviette o detersivi abrasivi.

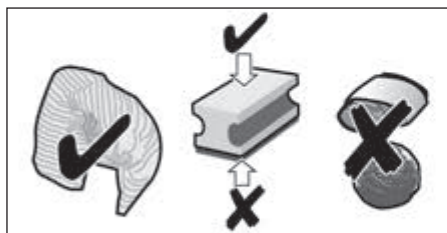

- Rimuovere sempre subito eventuali resti di calcare, caffè, latte, detersivo e decalcificante. Sotto questi resti possono formarsi punti di corrosione.
- I panni in spugna nuovi possono contenere sali. I sali possono causare ruggine sull'acciaio inossidabile, pertanto lavare i panni in spugna accuratamente prima dell'uso.
- Estrarre in avanti il vassoio di sgocciolamento **23** con il recipiente per fondi di caffè **23c**. Estrarre il pannello raccogli-gocce **23a** e la griglia di sgocciolamento **23b**. Svuotare e pulire il vassoio di sgocciolamento e il recipiente per fondi di caffè.

 **Non mettere in lavastoviglie i seguenti componenti:** Pannello del vassoio di sgocciolamento **18**, cassetto per il caffè macinato **18**, bollitore **20**, serbatoio per l'acqua **11**, coperchio salva-aroma **16** e recipiente per il latte in acciaio inox.

 In lavastoviglie possono essere lavati i seguenti componenti: vassoio di sgocciolamento **23**, griglia di sgocciolamento **23b**, recipiente per fondi di caffè **23c**, dosatore per caffè macinato **14** e componenti singoli del recipiente per il latte-coperchio.

- Estrarre il cassetto per il caffè macinato **18** e pulirlo sotto acqua corrente.

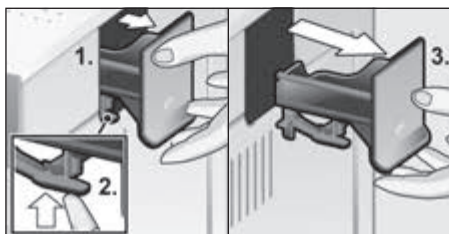

- Pulire con un panno l'interno dell'apparecchio (alloggiamento delle vaschette).

Importante: Il vassoio di sgocciolamento **23** e il recipiente per i fondi di caffè **23c** si devono svuotare e pulire quotidianamente per evitare la formazione di muffa.

Nota: Se l'apparecchio viene acceso a freddo o spento dopo il prelievo di caffè, esegue automaticamente il risciacquo. In questo modo il sistema si pulisce da solo.

Importante: Se l'apparecchio non è stato utilizzato per lungo tempo (ad es. dopo una vacanza), è necessario eseguire una pulizia a fondo dell'intero apparecchio, inclusa il sistema latte **10** e l'unità infusione **20**.

Pulire il sistema latte

Importante: È **obbligatorio** pulire sempre il sistema latte **10** dopo ogni utilizzo!

Il sistema latte **10** può essere pre-pulito automaticamente (vedere capitolo "Programmi di assistenza") o pulito manualmente.

Smontare il sistema latte **10** per pulirla:

- estrarre il sistema latte **10** tirandola in avanti.



- Ruotare l'elemento superiore **10a** in senso antiorario e rimuoverlo dall'elemento inferiore **10b**.

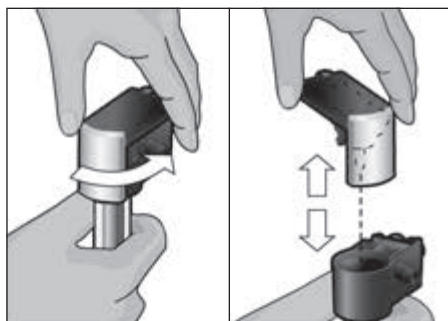

- Pulire gli elementi con soluzione di detersivo e un panno morbido.
- Lavare tutte le parti con acqua pulita e asciugarle.

- Rimontare tutti gli elementi. Inserire nuovamente il sistema latte nell'apparecchio fino al suo incastro.

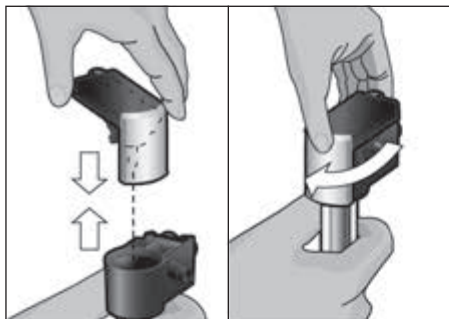

Informazione: Tutti i pezzi del sistema latte **10** possono essere lavati in lavastoviglie.

Pulire l'unità infusione (figura F)

(vedere anche le istruzioni brevi)

Oltre al programma di pulizia automatica, si dovrebbe estrarre l'unità di infusione **20** per pulirla ad intervalli regolari.

- Disattivare completamente l'apparecchio con l'interruttore di rete **1 O/I**, non è illuminato alcun tasto.
- Afferrare dal basso lo sportello dell'unità infusione **19** ed aprirlo.
- Spingere completamente a sinistra il blocco rosso **20a** sull'unità infusione **20**.
- Premere completamente verso il basso la leva di sgancio **21**. Il bollitore viene sbloccato.
- Afferrare il bollitore **20** per le apposite maniglie sagomate ed estrarlo con cautela.

- Rimuovere il coperchio **20b** dell'unità infusione e pulire bene l'unità infusione stessa **20** sotto l'acqua corrente.

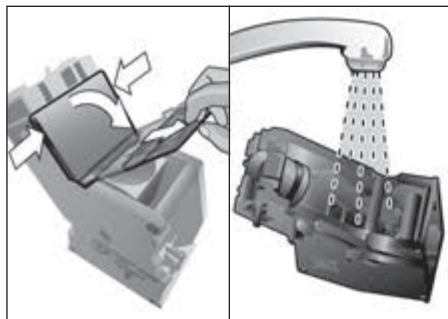

- Pulire a fondo il filtro dell'unità infusione tenendolo sotto il getto dell'acqua.

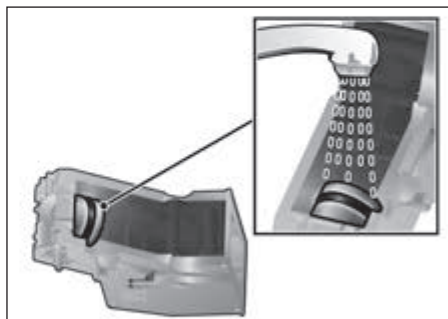

Importante: Pulire senza detersivi e non lavare in lavastoviglie.

- Pulire a fondo il vano interno dell'apparecchio con un panno umido e rimuovere eventuali residui di caffè.
- Lasciar asciugare l'unità infusione **20** e il vano interno dell'apparecchio.
- Riposizionare il coperchio **20b** sull'unità infusione e fare scorrere l'unità infusione **20** fino al suo incastro.
- Premere completamente verso l'alto la leva di sgancio **21**.
- Spingere il blocco rosso **20a** completamente a destra e chiudere lo sportello **19**.

Programmi di assistenza

Consiglio: Vedere anche le istruzioni brevi nell'apposito scomparto **22**.

A determinati intervalli di tempo sul display **5** compare

RISCIACQUO BREVE SISTEMA LATTE O
DECALCIFICARE O
ESEGUIRE PULIZIA O
CALC'NCLEAN.

L'apparecchio dovrebbe essere immediatamente pulito e decalcificato con il corrispondente programma di assistenza. A scelta è possibile riunire i processi DECALCIFICARE e PULIRE tramite la funzione CALC'NCLEAN (vedere capitolo "calc'nClean"). Se il programma di assistenza non viene eseguito secondo le istruzioni, l'apparecchio potrebbe danneggiarsi.

⚠ **Attenzione!**

Per ogni programma di assistenza, utilizzare i decalcificanti e i detersivi secondo le istruzioni. Non interrompere mai il programma di assistenza!

Non ingerire i liquidi!

Non usare mai aceto, liquidi o sostanze a base di aceto, acido citrico o sostanze a base di acido citrico!

Non inserire mai le compresse di decalcificante o altri tipi di decalcificante nel cassetto del caffè in polvere **18**!

Prima di avviare il rispettivo programma di assistenza (Decalcificare, Pulire o calc'nClean), rimuovere l'unità infusione, pulirlo secondo le istruzioni e reinserirla.

Specifiche compresse decalcificanti e detersivi sono disponibili presso i rivenditori e il Centro di assistenza (ved. al capitolo "Accessori").

Pulire il sistema latte

Durata: circa 1 minuto

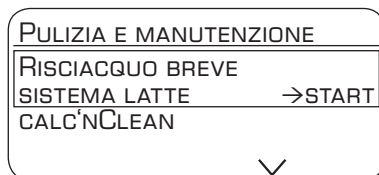

Il sistema latte **10** può essere prepulito automaticamente.

- Premere il tasto **3** .

RISCIACQUO BREVE SISTEMA LATTE →START

- Premere il tasto **8 start**.

POSIZ.BICCH.SOTTO INS.SCHIUMA, ASPIR. NEL BICCH. →START

- Inserire un bicchiere vuoto sotto il sistema latte **10** ed immergere l'estremità del tubicino aspirazione **10d** nel bicchiere.
- Premere il tasto **8 start**. La linea latte viene ora pulita automaticamente.
- Svuotare quindi il bicchiere e pulire il tubicino aspirazione **10d**.

Inoltre, pulire a fondo anche il sistema del latte (in lavastoviglie oppure a mano).

Decalcificare

Durata: circa 30 minuti

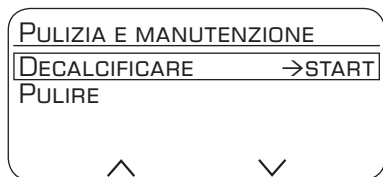

Durante le singole fasi di decalcificazione il tasto **8 start** lampeggia.

I numeri indicati in alto a destra indicano l'avanzamento della procedura.

Importante: Se nel serbatoio per l'acqua **11** è presente un filtro dell'acqua, toglierlo assolutamente prima di avviare il programma di assistenza.

- Premere il tasto **3** .

DECALCIFICARE →START

- Premere il tasto **8 start**, il display **5** guida nelle fasi del programma.

SVUOTARE RACCOGLIGOCCE

INSERIRE RACCOGLIGOCCE

- Vuotare il raccogliocce **23** e reinserirlo.

POS. RECIP. DA 1 L SOTTO INNESTO

SCHIUMA, INS. TUBO ASP. NEL RECIP.

→START

- Posizionare un recipiente con capacità di 1 litro sotto l'innesto schiuma **10**.
- Immergere l'estremità del flessibile **10d** nel recipiente.
- Premere il tasto **8 start**.

ELIMINARE FILTRO ACQUA →START

Informazione: Se il filtro dell'acqua è attivo, compare l'invito a togliere il filtro e a premere nuovamente il tasto **8 start**.

VERSARE 0,5 L ACQUA + DECALCIFICANTE

→START

- Versare 0,5 L di acqua tiepida nel recipiente vuoto del serbatoio **11** fino al contrassegno "**0,5l**" e sciogliervi 1 pastiglia decalcificante Siemens. Se si utilizzano le TZ60002, sciogliere assolutamente 2 pastiglie.
- Premere il tasto **8 start**; il programma di decalcificazione si avvia per circa 20 minuti.

DECALCIFICAZIONE IN CORSO

MANCA DECALCIFICANTE

AGGIUNG. DECALCIFICANTE →START

Informazione: Se il serbatoio dell'acqua **11** contiene troppo poco decalcificante, compare il messaggio corrispondente. Aggiungere decalcificante e premere nuovamente il tasto **8 start**.

SCIACQUARE E RIEMPIRE SERBATOIO ACQUA

→START

- Lavare il serbatoio acqua **11** e riempire con acqua pulita fino al contrassegno "**max**".
- Premere il tasto **8 start**; il programma di decalcificazione si avvia per circa 1 minuto e risciacqua l'apparecchio.

DECALCIFICAZIONE IN CORSO

SVUOTARE RACCOGLIGOCCE

INSERIRE RACCOGLIGOCCE

- Vuotare il raccogliocce **23** e reinserirlo.

Se viene utilizzato un filtro, è il momento di reinserirlo. L'apparecchio è nuovamente pronto per l'uso.

Importante: Pulire l'apparecchio con un panno umido e morbido per eliminare subito i residui di soluzione decalcificante. Sotto questi resti possono formarsi punti di corrosione. I panni in spugna nuovi possono contenere sali. I sali possono causare ruggine sull'acciaio inossidabile, pertanto lavare i panni in spugna accuratamente prima dell'uso. Pulire a fondo il tubicino aspirazione **10d** del sistema latte.

Pulire

Durata: circa 8 minuti.

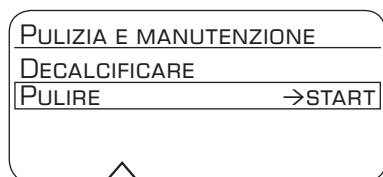

Durante le singole fasi del processo di pulizia, il tasto **8 start** lampeggia. I numeri indicati in alto a destra indicano l'avanzamento della procedura.

- Riempire il serbatoio dell'acqua **11** fino a "max".
- Premere il tasto **3** ☞.

PULIRE →START

- Premere il tasto **8 start**, il display **5** guida nelle fasi del programma.

SVUOTARE RACCOGLIGOCCE

INSERIRE RACCOGLIGOCCE

- Vuotare il raccogliocce **23** e reinsertirlo.

POSIZIONARE USCITA CAFFÈ

- Posizionare l'uscita caffè **9** verso **sinistra** fino a quando si sente uno scatto.

PULIZIA IN CORSO

APRIRE CASSETTO POLVERE

- Aprire il cassetto polvere **18**.

INSERIRE PASTIGLIA PULIZIA SIEMENS

E CHIUDERE IL CASSETTO

- Inserire una pastiglia di pulizia Siemens e chiudere il cassetto **18**.

PREMERE START

- Premere il tasto **8 start**; il programma di pulizia si avvia per circa 7 minuti.

PULIZIA IN CORSO

SVUOTARE RACCOGLIGOCCE

INSERIRE RACCOGLIGOCCE

- Vuotare il raccogliocce **23** e reinsertirlo.

L'apparecchio è pulito e nuovamente pronto per l'uso.

calc'nClean

Durata: circa 36 minuti.

calc'nClean combina le due funzioni singole di decalcificazione e di pulizia.

Se le scadenze dei due programmi sono ravvicinate, la macchina automatica per espresso, propone automaticamente questo programma di servizio.

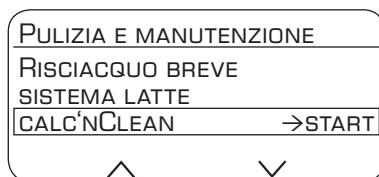

Durante le singole fasi di calc'nClean, il tasto **8 start** lampeggia. I numeri indicati in alto a destra indicano l'avanzamento della procedura.

Importante: Se nel serbatoio per l'acqua **11** è presente un filtro dell'acqua, toglierlo assolutamente prima di avviare il programma di assistenza.

- Premere il tasto **3** ☞.

CALC'NCLEAN →START

- Premere il tasto **8 start**, il display **5** guida nelle fasi del programma.

SVUOTARE RACCOGLIGOCCE

INSERIRE RACCOGLIGOCCE

- Vuotare il raccogliocce **23** e reinsertirlo.
- Posizionare l'uscita caffè **9** verso **destra** fino a quando si sente uno scatto.

POS. RECIP. DA 1 L SOTTO INNESTO
SCHIUMA. INS. TUBO ASP. NEL RECIP.

→START

- Posizionare sotto il sistema latte **10** un recipiente con capacità di almeno 1 litro.
- Immergere l'estremità del flessibile **10d** nel recipiente.
- Premere il tasto **8 start**.

PULIZIA IN CORSO

APRIRE CASSETTO POLVERE

- Aprire il cassetto polvere **18**.

INSERIRE PASTIGLIA DI PULIZIA SIEMENS
E CHIUDERE IL CASSETTO

- Inserire una pastiglia di pulizia Siemens e chiudere il cassetto **18**.

ELIMINARE FILTRO ACQUA →START

Informazione: Se il filtro dell'acqua è attivo, compare l'invito a togliere il filtro e a premere nuovamente il tasto **8 start**.

VERSARE 0,5 L ACQUA + DECALCIFICANTE

→START

- Versare 0,5 L di acqua tiepida nel recipiente vuoto del serbatoio **11** fino al contrassegno "**0,5l**" e sciogliervi 1 pastiglia decalcificante Siemens. Se si utilizzano le TZ60002, sciogliere assolutamente 2 pastiglie.
- Premere il tasto **8 start**; il programma di decalcificazione si avvia per circa 20 minuti.

DECALCIFICAZIONE IN CORSO

MANCA DECALCIFICANTE

AGGIUNG. DECALCIFICANTE →START

Informazione: Se il serbatoio dell'acqua **11** contiene troppo poco decalcificante, compare il messaggio corrispondente. Aggiungere decalcificante e premere nuovamente il tasto **8 start**.

SCIACQUARE E RIEMPIRE IL SERBATOIO

ACQUA →START

- Lavare il serbatoio acqua **11** e riempire con acqua pulita fino al contrassegno "**max**".
- Premere il tasto **8 start**; il programma di decalcificazione si avvia per circa 1 minuto a cui fa seguito il programma di pulizia per ca. 7 minuti per risciacquare l'apparecchio.

DECALCIFICAZIONE IN CORSO

PULIZIA IN CORSO

SVUOTARE RACCOGLIGOCCE

INSERIRE RACCOGLIGOCCE

- Vuotare il raccogliocce **23** e reinsertirlo.

Se viene utilizzato un filtro, è il momento di reinsertirlo. L'apparecchio è decalcificato e nuovamente pronto per l'uso.

Importante: Pulire l'apparecchio con un panno umido e morbido per eliminare subito i residui di soluzione decalcificante. Sotto questi resti possono formarsi punti di corrosione. I panni in spugna nuovi possono contenere sali. I sali possono causare ruggine sull'acciaio inossidabile, pertanto lavare i panni in spugna accuratamente prima dell'uso. Pulire a fondo il tubicino aspirazione **10d** del sistema latte.

Nota: Se un programma di assistenza viene interrotto, ad es. a causa di un'interruzione di corrente, procedere come indicato di seguito:

- Sciacquare il serbatoio acqua **11** e riempire con acqua pulita fino al contrassegno "**max**".
- Premere il tasto **8 start**; il programma di pulizia si avvia per circa 3 minuti per risciacquare l'apparecchio.

PULIZIA IN CORSO

SVUOTARE RACCOGLIGOCCE

INSERIRE RACCOGLIGOCCE

- Vuotare il raccogliocce **23** e reinsertirlo. L'apparecchio è nuovamente pronto per l'uso.

Consigli per risparmiare energia

- L'apparecchio dispone della funzione di regolazione dell'intensità luminosa del display, che si attiva automaticamente quando l'apparecchio non viene usato. Se il display è poco illuminato, premendo un tasto o ruotando il pulsante girevole diventa di nuovo ben illuminato.
- Se la macchina non viene utilizzata, spegnerla con l'interruttore **1 O/I** sul lato anteriore dell'apparecchio.
- Se possibile non interrompere il prelievo di caffè o latte. L'interruzione anticipata provoca un maggiore consumo di energia e un riempimento più rapido del raccogliocce.
- Decalcificare periodicamente l'apparecchio per evitare depositi calcarei. I residui di calcare provocano un maggiore consumo di energia.

Protezione dal gelo

- △ **Per evitare danni provocati dall'azione del gelo durante il trasporto o il deposito, è necessario svuotare completamente l'apparecchio.**

Vedere capitolo "Impostazioni del menu – BLOCCO TRASP."

Accessori per la conservazione

La macchina automatica per espresso è dotata di scomparti speciali per riporre il dosatore del caffè macinato e le istruzioni brevi al suo interno.

- Per riporre il dosatore del caffè **14**, rimuovere il serbatoio dell'acqua **11** e inserire il dosatore del caffè nell'apposito alloggiamento preformato **13**.
- Per conservare le istruzioni brevi, aprire lo sportello dell'unità infusione **19** ed inserire le istruzioni brevi nell'apposito scomparto **22** previsto.

Accessori

I seguenti accessori sono disponibili presso i rivenditori e il Centro di assistenza.

Accessori	Codice ordinazione Rivenditori / Servizio clienti
Pastiglie di pulizia	TZ60001 00310575
Comprese decalcificanti	TZ80002 00576693
Filtro acqua	TZ70003 00575491
Kit di pulizia	TZ80004 00576330
Recipiente per il latte con coperchio "Fresh Lock"	TZ80009N 00576166

Smaltimento



Si prega di smaltire le confezioni nel rispetto dell'ambiente. Questo apparecchio dispone di contrassegno ai sensi della direttiva europea 2012/19/UE in materia di apparecchi elettrici ed elettronici (waste electrical and electronic equipment – WEEE). Questa direttiva definisce le norme per la raccolta e il riciclaggio degli apparecchi dismessi valide su tutto il territorio dell'Unione Europea. Informarsi presso il rivenditore specializzato sulle attuali disposizioni per la rottamazione.

Garanzia

Per questo apparecchio sono valide le condizioni di garanzia pubblicate dal nostro rappresentante nel paese di vendita. Il rivenditore, presso il quale è stato acquistato l'apparecchio, è sempre ben disposto a fornire a richiesta informazioni a proposito. Per l'esercizio del diritto di garanzia è comunque necessario presentare il documento di acquisto.

Con riserva di modifica.

Dati tecnici

Collegamento elettrico (tensione – frequenza)	220-240 V – 50/60 Hz
Potenza del riscaldamento	1600 W
Pressione massima della pompa, statica	19 bar
Capacità massima del serbatoio dell'acqua (senza filtro)	2,4l
Capacità massima del contenitore dei chicchi di caffè	~300 g
Lunghezza della linea di alimentazione	100 cm
Dimensioni (alt. x largh. x prof.)	385 x 301 x 458 mm
Peso, vuota	10 – 12 kg
Tipo di macinacaffè	Ceramica

Soluzione di piccoli guasti

Guasto	Causa	Rimedio
Messaggio sul display RIEMPIRE SERBATOIO CHICCHI anche se il serbatoio chicchi 15 è pieno o se il macinacaffè non macina chicchi.	I chicchi non cadono nel macinacaffè (chicchi troppo oleosi).	Battere leggermente il serbatoio chicchi 15 . Eventualmente, cambiare tipo di caffè. Quando il serbatoio chicchi 15 è vuoto, pulirlo con un panno asciutto.
Prelievo acqua calda impossibile.	Il sistema latte 10 o l'allog- giamento del sistema latte è otturato.	Pulire il sistema latte 10 o il suo alloggiamento (vedere capitolo "Pulire il sistema latte").
Troppo poca o troppo schiuma oppure il sistema latte 10 non aspira il latte.	Il sistema latte 10 o l'allog- giamento del sistema latte è otturato.	Pulire il sistema latte 10 o il suo alloggiamento (vedere capitolo "Pulire il sistema latte").
	Latte non adatto.	Utilizzare latte con una percen- tuale di grasso del 1,5%.
	Il sistema latte 10 non è montato correttamente.	Inumidire le parti del sistema latte e rimontarle.
	L'apparecchio presenta incrostazioni di calcare.	Decalcificare l'apparecchio secondo le istruzioni.
La quantità impostata personalmente non viene raggiunta; il caffè scorre solo a gocce oppure non scorre in assoluto.	Il grado di macinatura è troppo fine. Caffè macinato troppo fine.	Aumentare il grado di macina- tura. Utilizzare un caffè macinato più grosso.
	L'apparecchio ha troppi depositi di calcare.	Decalcificare l'apparecchio secondo le istruzioni.
Il caffè non ha alcuna "crema".	Tipo di caffè non adatto.	Utilizzare una qualità di caffè che contenga una percentuale elevata di chicchi robusta.
	I chicchi di caffè non sono freschi di tostatura.	Utilizzare chicchi freschi.
	Il grado di macinatura non è adatto ai chicchi di caffè.	Impostare su un grado di maci- natura fine
Il caffè è troppo "acido".	Il grado di macinatura è troppo grosso oppure il caffè è macinato troppo grosso.	Impostare il grado di macinatura su un valore più fine oppure uti- lizzare un caffè macinato più fine.
	Tipo di caffè non adatto.	Utilizzare un caffè più tostato.
Il caffè è troppo "amaro".	Il grado di macinatura impostato è troppo fine oppure il caffè in polvere è troppo fine.	Impostare un grado di macina- tura più grosso oppure utilizzare un caffè in polvere più grosso.
	Tipo di caffè non adatto.	Cambiare il tipo di caffè.

**Se non è possibile risolvere un problema, chiamare l'assistenza!
I numeri di telefono si trovano sull'ultima pagina del manuale.**

Guasto	Causa	Rimedio
Il caffè ha un gusto di "bruciato".	Temperatura di bollitura troppo elevata	Ridurre la temperatura, vedere capitolo "Impostazioni del menu – TEMP. CAFFÈ".
	Il grado di macinatura impostato è troppo fine oppure il caffè in polvere è troppo fine.	Impostare un grado di macinatura più grosso oppure utilizzare un caffè in polvere più grosso.
	Tipo di caffè non adatto.	Cambiare il tipo di caffè.
Messaggio sul display ERRORE CHIAMARE L'ASSISTENZA	Nell'apparecchio si è verificato un errore.	Chiamare l'assistenza.
Il filtro dell'acqua non resta incastrato nel serbatoio dell'acqua.	Il filtro dell'acqua non è fissato correttamente.	Tenere diritto il filtro dell'acqua e spingerlo saldamente nel collegamento del serbatoio.
Messaggio sul display CONTROLLARE SERBAT. ACQUA	Serbatoio dell'acqua non inserito correttamente o nuovo filtro dell'acqua non sciacquato come descritto.	Inserire il serbatoio dell'acqua correttamente oppure sciacquare il filtro dell'acqua come descritto e mettere in funzione.
	Acqua gassata nel serbatoio dell'acqua.	Riempire il serbatoio dell'acqua con acqua fresca del rubinetto.
I fondi di caffè non sono compatti e sono troppo bagnati.	Il grado di macinatura impostato è troppo fine o troppo grosso oppure è stato utilizzato troppo poco caffè macinato.	Impostare un grado di macinatura più grosso o più fine oppure utilizzare 2 dosatori rasi di caffè macinato.
Messaggio sul display PULIRE UNITÀ DI INFUSIONE	Unità di infusione sporca.	Pulire l'unità di infusione.
	Troppo caffè macinato nell'unità di infusione.	Pulire l'unità di infusione (massimo 2 dosatori rasi di caffè macinato).
	Il meccanismo dell'unità infusione si muove non fatica.	Pulire l'unità infusione (vedere capitolo "Cura e pulizia quotidiana").
Forti differenze nella qualità del caffè o della schiuma del latte.	L'apparecchio presenta incrostazioni di calcare.	Decalcificare l'apparecchio secondo le istruzioni.
Presenza di gocce d'acqua sul fondo interno dell'apparecchio dopo aver tolto il raccogliocce.	Il raccogliocce è stato estratto troppo presto.	Estrarre il raccogliocce solo alcuni secondi dopo l'ultimo prelievo.
Se non è possibile risolvere un problema, chiamare l'assistenza! I numeri di telefono si trovano sull'ultima pagina del manuale.		

DE Deutschland, Germany
BSH Hausgeräte Service GmbH
Zentralwerkstatt für kleine
Hausgeräte
Trautskirchener Strasse 6-8
90431 Nürnberg
Online Auftragsstatus, Pickup
Service für Kaffeevollautomaten
und viele weitere Infos unter:
www.siemens-home.de

Reparaturservice, Ersatzteile &
Zubehör, Produkt-Informationen:
Tel.: 0911 70 440 044
[mailto:cp-servicecenter@
bshg.com](mailto:cp-servicecenter@bshg.com)
Wir sind an 365 Tagen rund um die Uhr
erreichbar.

AE United Arab Emirates,
الإمارات العربية المتحدة
BSH Home Appliances FZE
Round About 13,
Plot Nr MO-0532A
Jebel Ali Free Zone - Dubai
Tel.: 04 881 4401
<mailto:service-uae@bshg.com>
www.siemens-home.com/ae

AL Republika e Shqiperise,
Albania
ELEKTRO-SERVIS sh.p.k
Rr: "Ferit Xhajklo" Ish Markata
Tirana
Tel.: 4 2278 130, -131
Fax: 4 2278 130
<mailto:info@elektro-servis.com>

AT Österreich, Austria
BSH Hausgeräte
Gesellschaft mbH
Werkskundendienst
für Hausgeräte
Quellenstrasse 2
1100 Wien
Tel.: 0810 550 522*
Fax: 01 605 75 51 212
[mailto:vie-stoerungsannahme@
bshg.com](mailto:vie-stoerungsannahme@bshg.com)
Hotline für Espresso-Geräte:
Tel.: 0810 700 400*
www.siemens-home.at
*innerhalb Österreichs zum Regionaltarif

AU Australia
BSH Home Appliances Pty. Ltd.
7-9 Arco Lane
HEATHERTON, Victoria 3202
Tel.: 1300 368 339
<mailto:bshau-as@bshg.com>
www.siemens-home.com.au

BA Bosnia-Herzegovina,
Bosna i Hercegovina
"HIGH" d.o.o.
Gradačanka 29b
71000 Sarajevo
Info-Line: 061 10 09 05
Fax: 033 21 35 13
<mailto:delicnanda@hotmail.com>

BE Belgique, België, Belgium
BSH Home Appliances S.A.
Avenue du Laerbeek 74
Laarbeeklaan 74
1090 Bruxelles – Brussel
Tel.: 070 222 142
Fax: 024 757 292
<mailto:bru-repairs@bshg.com>
www.siemens-home.be

BG Bulgaria
BSH Domakinski Uredi
Bulgaria EOOD
115K Tsarigradsko
Chausse Blvd.
European Trade Center Building,
5th floor
1784 Sofia
Tel.: 02 892 90 47
Fax: 02 878 79 72
[mailto:informacia.servis-bg@
bshg.com](mailto:informacia.servis-bg@bshg.com)
www.siemens-home.bg

BH Bahrain, مملكة البحرين
Khalaiifat Est.
P.O. Box 5111
Manama
Tel.: 01 7400 553
<mailto:service@khalaiifat.com>

CH Schweiz, Suisse,
Svizzera, Switzerland
BSH Hausgeräte AG
Werkskundendienst
für Hausgeräte
Fahrweidstrasse 80
8954 Geroldswil
[mailto:ch-info.hausgeraete@
bshg.com](mailto:ch-info.hausgeraete@bshg.com)
Service Tel.: 0848 840 040
Service Fax: 0848 840 041
<mailto:ch-reparatur@bshg.com>
Ersatzteile Tel.: 0848 880 080
Ersatzteile Fax: 0848 880 081
<mailto:ch-ersatzteil@bshg.com>
www.siemens-home.com

CY Cyprus, Κύπρος
BSH Iliakes Syskeses-Service
39, Arh. Makaanriou III Str.
2407 Egomi/Nikosia (Lefkosia)
Tel.: 7777 8007
Fax: 022 65 81 28
[mailto:bsh.service.cyprus@
cytanet.com.cy](mailto:bsh.service.cyprus@cytanet.com.cy)

CZ Česká Republika,
Czech Republic
BSH domácí spotřebiče s.r.o.
Firemní servis domácích
spotřebičů
Pekafská 10b
155 00 Praha 5
Tel.: 0251 095 546
Fax: 0251 095 549
www.siemens-home.com/cz

DK Danmark, Denmark
BSH Hvidevarer A/S
Telegrafvej 4
2750 Ballerup
Tel.: 44 89 89 85
Fax: 44 89 89 86
[mailto:BSH-Service.dk@
BSHG.com](mailto:BSH-Service.dk@BSHG.com)
www.siemens-home.dk

EE Eesti, Estonia
SIMSON OÜ
Raua 55
10152 Tallinn
Tel.: 0627 8730
Fax: 0627 8733
<mailto:teenindus@simson.ee>

ELEKTRO-SERVIS sh.p.k
Kulla B Nr.223/1
Kodi Postar 1023
Tirana
Tel.: 4 227 4941
Fax: 4 227 0448
Cel: +355 069 60 45555
<mailto:info@expert-servis.al>

ES España, Spain
En caso de avería puede ponerse
en contacto con nosotros, su
aparato será trasladado a nuestro
taller especializado de cafeteras.
BSH Electrodomésticos
España S. A.
Servicio Oficial del Fabricante
Parque Empresarial PLAZA,
C/ Manfredonia, 6
50197 Zaragoza
Tel.: 902 118 821 o 976 305 714
<mailto:CAU-Siemens@bshg.com>
www.siemens-home.es

FI Suomi, Finland

BSH Kodinkoneet Oy
Itälähdenkatu 18 A
PL 123
00201 Helsinki
Tel.: 0207 510 700
Fax: 0207 510 780
mailto:Siemens-Service-FI@
bshg.com
www.siemens-home.fi
Lankapuhelimesta 8,28 snt/puhelu
+ 7 snt/min (alv 24%)
Matkapuhelimesta 8,28 snt/puhelu
+ 17 snt/min (alv 24%)

FR France

BSH Electroménager S.A.S.
50 rue Ardoin – BP 47
93401 Saint-Ouen cedex
Service interventions à domicile:
01 40 10 12 00
Service Consommateurs:
0 892 698 110 (0,34 € TTC/mn)
mailto:soa-siemens-conso@
bshg.com
Service Pièces Détachées et
Accessoires:
0 892 698 009 (0,34 € TTC/mn)
www.siemens-home.fr

GB Great Britain

BSH Home Appliances Ltd.
Grand Union House
Old Wolverton Road
Wolverton
Milton Keynes MK12 5PT
To arrange an engineer visit,
to order spare parts or
accessories or for product
advice please visit
www.siemens-home.co.uk
or call
Tel.: 0344 892 8999*
*Calls are charged at the basic rate,
please check with your telephone service
provider for exact charges

GR Greece, Ελλάς

BSH Ikiakes Siskeves A.B.E.
Central Branch Service
17 km E.O. Athinon-Lamias &
Potamou 20
14564 Kifisia
Πανελλήνιο τηλέφωνο: 181 82
(Αστική χρέωση)
www.siemens-home.gr

HK Hong Kong, 香港

BSH Home Appliances Limited
Unit 1 & 2, 3rd Floor
North Block, Skyway House
3 Sham Mong Road
Tai Kok Tsui, Kowloon
Hong Kong
Tel.: 2565 6151
Fax: 2565 6681
mailto:siemens.hk.service@
bshg.com
www.siemens-home.com.hk

HR Hrvatska, Croatia

BSH kućni uređaji d.o.o.
Kneza Branimira 22
10000 Zagreb
Tel.: 01 640 36 09
Fax: 01 640 36 03
mailto:informacije.servis-hr@
bshg.com
www.siemens-home.com/hr

HU Magyarország, Hungary

BSH Háztartási Készülék
Kereskedelmi Kft.
Háztartási gépek márkaszervize
Királyhágó tér 8-9.
1126 Budapest
Hibabejelentés
Tel.: +361 489 5461
Fax: +361 201 8786
mailto:hibabejelentés@bsh.hu
Alkatrészrendelés
Tel.: +361 489 5463
Fax: +361 201 8786
mailto:alkatrészrendelés@bsh.hu
www.siemens-home.com/hu

IE Republic of Ireland

BSH Home Appliances Ltd.
Unit F4, Ballymount Drive
Ballymount Industrial Estate
Walkinstown
Dublin 12
Service Requests, Spares and
Accessories
Tel.: 01450 2655*
Fax: 01450 2520
www.siemens-home.com/ie
*0.03 € per minute at peak.
Off peak 0.0088 € per minute.

IL Israel, ישראל

C/S/B/ Home Appliance Ltd.
1, Hamasger St.
North Industrial Park
Lod, 7129801
Tel.: 08 9777 222
Fax: 08 9777 245
mailto:csb-serv@csb-ltd.co.il
www.siemens-home.co.il

IN India, Bhārat, भारत

BSH Household Appliances
Mfg. Pvt. Ltd.
Arena House, 2nd Floor, Main Bldg,
Plot No. 103, Road No. 12,
MIDC, Andheri East
Mumbai 400 093
Tel.: 022 6751 8080
www.siemens-home.com/in

IS Iceland

Smith & Norland hf.
Noatuni 4
105 Reykjavik
Tel.: 0520 3000
Fax: 0520 3011
www.sminor.is

IT Italia, Italy

BSH Elettrodomestici S.p.A.
Via. M. Millzoli 1
20147 Milano (MI)
Numero verde 800 018346
mailto:info@
siemens-elettrodomestici.it
www.siemens-home.com/it

KZ Kazakhstan, Қазақстан

IP Turebekov Yerzhan
Nurmanovich
Jangeldina str. 15
Shimkent 160018
Tel.: 0252 31 00 06
mailto:evrika_kz@mail.ru

LB Lebanon, لبنان

Tehaco s.a.r.l
Boulevard Dora 4043 Beyrouth
P.O. Box 90449
Jdeideh 1202 2040
Tel.: 01 255 211
mailto:Info@Teheni-Hana.com

LT Lietuva, Lithuania

Baltic Continent Ltd.
Lukšio g. 23
09132 Vilnius
Tel.: 05 274 1788
Fax: 05 274 1765
mailto:info@balticcontinent.lt
www.balticcontinent.lt

LU Luxembourg

BSH électroménagers S.A.
13-15, ZI Breedeweues
1259 Senningerberg
Tel.: 26349 300
Fax: 26349 315
mailto:lux-service.electromenager@
bshg.com
www.siemens-home.com/lu

LV Latvija, Latvia

General Serviss Limited
Bullu street 70c
1067 Riga
Tel.: 07 42 41 37
mailto:bt@olimpeks.lv

MD Moldova

S.R.L. "Rialto-Studio"
ул. Щусева 98
2012 Кишинев
тел./факс: 022 23 81 80

MK Macedonia, Македонија

GORENEC
Jane Sandanski 69 lok. 3
1000 Skopje
Tel.: 02 2454 600
Mobil: 070 697 463
mailto:gorenece@yahoo.com

MT Malta

Aplan Limited
The Atrium
Mriehel by Pass
BKR3000 Birkirkara
Tel.: 025 495 122
Fax: 021 480 598
mailto:lapap@aplan.com.mt

NL Nederlande, Netherlands

BSH Huishoudapparaten B.V.
Taurusavenue 36
2132 LS Hoofddorp
Storingsmelding:
Tel.: 088 424 4020
Fax: 088 424 4845
mailto:siemens-contactcenter@
bshg.com

Onderdelenverkoop:
Tel.: 088 424 4020
Fax: 088 424 4801
mailto:siemens-onderdelen@
bshg.com
www.siemens-home.nl

NO Norge, Norway

BSH Husholdningsapparater A/S
Grensesvingen 9
0661 Oslo
Tel.: 22 66 06 46
Fax: 22 66 05 55
mailto:Siemens-Service-NO@
bshg.com
www.siemens-home.no

NZ New Zealand

BSH Home Appliances Ltd.
Unit F 2, 4 Orbit Drive
Mairangi Bay
Auckland 0632
Tel.: 09 477 0492
Fax: 09 477 2647
mailto:bshnz-cs@bshg.com

PL Polska, Poland

BSH Sprzęt Gospodarstwa
Domowego Sp. z o.o.
Al. Jerozolimskie 183
02-222 Warszawa
Tel.: 801 191 534
Fax: 022 572 7709
mailto:Serwis.Fabryczny@
bshg.com
www.siemens-home.pl

PT Portugal

BSHP Electrodomésticos, Lda.
Rua Alto do Montijo, n° 15
2790-012 Carnaxide
Tel.: 214 250 720
Fax: 214 250 701
mailto:
siemens.electrodomesticos.pt@
bshg.com
www.siemens-home.com/pt

RO România, Romania

BSH Electrocasnice srl.
Sos. Bucuresti-Ploiesti,
nr. 19-21, sect.1
13682 Bucuresti
Tel.: 021 203 9748
Fax: 021 203 9733
mailto:service.romania@
bshg.com
www.siemens-home.com/ro

RU Russia, Россия

ООО "БСХ Бытовая техника"
Сервис от производителя
Малая Калужская 19/1
119071 Москва
тел.: 495 737 2962
mailto:mok-kdhl@bshg.com
www.siemens-home.com

SE Sverige, Sweden

BSH Home Appliances AB
Landsvägen 32
169 29 Solna
Tel.: 0771 11 22 77 local rate
mailto:Siemens-Service-SE@
bshg.com
www.siemens-home.se

SG Singapore, 新加坡

BSH Home Appliances Pte. Ltd.
TECHPLACE I and
Mo Kio Avenue 10
Block 4012 #01-01
569628 Singapore
Tel.: 6751 5000
Fax: 6751 5005
mailto:bshsgp.service@bshg.com

SI Slovenija, Slovenia

BSH Hišni aparati d.o.o.
Litostrojska 48
1000 Ljubljana
Tel.: 01 583 07 00
Fax: 01 583 08 89
mailto:informacije.servis@
bshg.com
www.siemens-home.si

SK Slovensko, Slovakia

BSH domácí spotřebiče s.r.o.
Organizačná zložka Bratislava
Galvaniho 17/C
821 04 Bratislava
Tel.: 02 44 45 20 41
mailto:opravy@bshg.com
www.siemens-home.com/sk

TR Türkiye, Turkey

BSH Ev Aletleri Sanayi
ve Ticaret A.Ş.
Fatih Sultan Mehmet Mahallesi
Balkan Caddesi No: 51
34771 Ümraniye, İstanbul
Tel.: 0 216 444 6688*
Fax: 0 216 528 9188
mailto:careline.turkey@bshg.com
www.siemens-home.com/tr
*Çağrı merkezini sabit hatlardan
aramanın bedeli şehir içi ücretlendirime,
Çep telefonlarından ise kullanılan tarifeye
göre değişiklik göstermektedir

UA Ukraine, Україна

ТОВ "БСХ Побутова Техніка"
тел.: 044 490 2095
mailto:bsh-service.ua@bshg.com
www.siemens-home.com.ua

XK Kosovo

NTP GAMA
Rruga Mag Pritshine-Ferizaj
70000 Ferizaj
Tel.: 0290 321 434
mailto:a_service@
gama-electronics.com

XS Srbija, Serbia

BSH Kućni aparati d.o.o.
Milutina Milankovića 11^a
11070 Novi Beograd
Tel.: 011 205 23 97
Fax: 011 205 23 89
mailto:informacije.servis-sr@
bshg.com
www.siemens-home.rs

ZA South Africa

BSH Home Appliances (Pty) Ltd.
15th Road Randjespark
Private Bag X36, Randjespark
1685 Midrand – Johannesburg
Tel.: 086 002 6724
Fax: 086 617 1780
mailto:applianceserviceza@
bshg.com
www.siemens-home.com

Garantiebedingungen

DEUTSCHLAND (DE)

Siemens Info Line

(Mo-Fr: 8.00-18.00 Uhr erreichbar)

Für Produktinformationen sowie Anwendungs- und Bedienungsfragen zu **kleinen Hausgeräten**:

Tel.: 0911 70 440 044 oder unter
siemens-info-line@bshg.com

Für dieses Gerät leisten wir Garantie gemäß nachstehenden Bedingungen:

Nur für Deutschland gültig!

1. Wir beheben unentgeltlich nach Maßgabe der folgenden Bedingungen (Nr. 2–6) Mängel am Gerät, die nachweislich auf einem Material- und/oder Herstellungsfehler beruhen, wenn sie uns unverzüglich nach Feststellung und innerhalb von 24 Monaten nach Lieferung an den Erstendabnehmer gemeldet werden. Zeigt sich der Mangel innerhalb von 6 Monaten ab Lieferung, wird vermutet, dass es sich um einen Material- oder Herstellungsfehler handelt.

2. Die Garantie erstreckt sich nicht auf leicht zerbrechliche Teile wie z. B. Glas oder Kunststoff bzw. Glühlampen.

Eine Garantiepflicht wird nicht ausgelöst durch geringfügige Abweichungen von der Soll-Beschaffenheit, die für Wert und Gebrauchstauglichkeit des Gerätes unerheblich sind, oder durch Schäden aus chemischen und elektrochemischen Einwirkungen von Wasser, sowie allgemein aus anomalen Umweltbedingungen oder sachfremden Betriebsbedingungen oder wenn das Gerät sonst mit ungeeigneten Stoffen in Berührung gekommen ist. Ebenso kann keine Garantie übernommen werden, wenn die Mängel am Gerät auf Transportschäden, die nicht von uns zu vertreten sind, nicht fachgerechte Installation und Montage, Fehlgebrauch, eine nicht haushaltsübliche Nutzung, mangelnde Pflege oder Nichtbeachtung von Bedienungs- oder Montagehinweisen zurückzuführen sind.

Der Garantieanspruch erlischt, wenn Reparaturen oder Eingriffe von Personen vorgenommen werden, die hierzu von uns nicht ermächtigt sind, oder wenn unsere Geräte mit Ersatzteilen, Ergänzungs- oder Zubehörteilen versehen werden, die keine Originalteile sind und dadurch ein Defekt verursacht wird.

3. Die Garantieleistung erfolgt in der Weise, dass mangelhafte Teile nach unserer Wahl unentgeltlich instandgesetzt oder durch einwandfreie Teile ersetzt werden.

Geräte, die zumutbar (z. B. im PKW) transportiert werden können, und für die unter Bezugnahme auf diese Garantie eine Garantieleistung beansprucht wird, sind unserer nächstgelegenen Kundendienststelle oder unserem Vertragskundendienst zu übergeben oder zuzusenden. Instandsetzungen am Aufstellungsort können nur für stationär betriebene (feststehende) Geräte verlangt werden.

Es ist jeweils der Kaufbeleg mit Kauf- und/oder Lieferdatum vorzulegen. Ersetzte Teile gehen in unser Eigentum über.

4. Sofern die Nachbesserung von uns abgelehnt wird oder fehlschlägt, wird innerhalb der oben genannten Garantiezeit auf Wunsch des Endabnehmers kostenfrei gleichwertiger Ersatz geliefert.

5. Garantieleistungen bewirken weder eine Verlängerung der Garantiefrist, noch setzen sie eine neue Garantiefrist in Lauf. Die Garantiefrist für eingebaute Ersatzteile endet mit der Garantiefrist für das ganze Gerät.

6. Weitergehende oder andere Ansprüche, insbesondere solche auf Ersatz außerhalb des Gerätes entstandener Schäden sind – soweit eine Haftung nicht zwingend gesetzlich angeordnet ist – ausgeschlossen.

Diese Garantiebedingungen gelten für in Deutschland gekaufte Geräte. Werden Geräte ins Ausland verbracht, die die technischen Voraussetzungen (z. B. Spannung, Frequenz, Gasarten, etc.) für das entsprechende Land aufweisen und die für die jeweiligen Klima- und Umweltbedingungen geeignet sind, gelten diese Garantiebedingungen auch, soweit wir in dem entsprechenden Land ein Kundendienstnetz haben. Für im Ausland gekaufte Geräte gelten die von unserer jeweils zuständigen Landesvertretung herausgegebenen Garantiebedingungen. Diese können Sie über Ihren Fachhändler, bei dem Sie das Gerät gekauft haben, oder direkt bei unserer Landesvertretung anfordern.

Beachten Sie unser weiteres Kundendienst-Angebot:

Auch nach Ablauf der Garantie stehen Ihnen unser Werkskundendienst und unsere Servicepartner zur Verfügung.

BSH Hausgeräte GmbH

Die BSH Gruppe ist eine Markenlizenznehmerin der Siemens AG

Carl-Wery-Straße 34
81739 München, GERMANY

Service-Hotlines

www.siemens-home.com

AE	04 803 0501	ME	050 432 575
AL	066 206 47 94	MK	02 2454 600
AT	0810 700 400	NL	088 424 4020
AU	1300 368 339	NO	22 66 06 00
BA	033 213 513	PL	801 191 534
BE	070 222 142	PT	21 4250 720
BG	02 931 50 62	RO	021 203 9748
CH	043 455 4095	RU	8 800 200 29 62
CN	400 889 9999 Call rates depend on the network used	SE	0771 11 22 77 (local rate)
CZ	0251 095 546	SK	02 444 520 41
DE	0911 70 440 044	SL	01 200 70 17
DK	44 89 89 85	TR	444 6688 Çağrı merkezini sabit hatlardan aramanın bedeli şehir içi ücretlendirme, Cep telefonlarından ise kullanılan tarifeye göre değişkenlik göstermektedir
EE	0627 8730	US	866 447 4363
ES	902 11 88 21	XK	044 172 309
FI	020 7510 700 Lankapuhelimesta 8,28 snt/puhelu + 7 snt/min (alv 24%) Matkapuhelimesta 8,28 snt/puhelu + 17 snt/min (alv 24%)	XS	011 21 39 552
FR	0140 10 1200		
GB	0344 892 8999 Calls charged at local or mobile rate		
GR	18 182 (αστική χρέωση)		
HR	01 3028 226		
HU	01 489 5461		
IE	01450 2655		
IL	08 9777 222		
IS	0520 3000		
IT	800 018 346 (Line Verde)		
LI	05 274 1788		
LU	26 349 300		
LV	067 425 232		

Hergestellt von BSH Hausgeräte GmbH unter Markenlizenz der Siemens AG
Manufactured by BSH Hausgeräte GmbH under Trademark License of Siemens AG
Fabriqué par BSH Hausgeräte GmbH titulaire des droits d'utilisation de la marque Siemens AG
Prodotto da BSH Hausgeräte GmbH in quanto licenziatario del marchio di Siemens AG

BSH Hausgeräte GmbH
Carl-Wery-Straße 34
81739 München, GERMANY

Reparaturauftrag und Beratung bei Störungen

D 0911 70 440 044
A 0810 550 522
CH 0848 840 040

Die Kontaktdaten aller Länder finden Sie im
beiliegenden Kundendienst-Verzeichnis.

www.siemens-home.com



8001025427
(9510)