

SIEMENS



TE 502..

siemens-home.com/welcome

da Brugsanvisning
no Bruksanvisning
sv Bruksanvisning
fi Käyttöohje
es Instrucciones de uso
pt Instruções de serviço

Register
your
product
online

da	2
no	21
sv	41
fi	60
es	79
pt	100

Pakken indeholder (se side 2)
Inkludert i leveringen (se side 21)
I förpackningen medföljer (se sidan 41)
Pakkauksen sisältö (katso sivu 60)
Volumen de suministro (véase la página 79)
Âmbito de fornecimento (ver página 100)

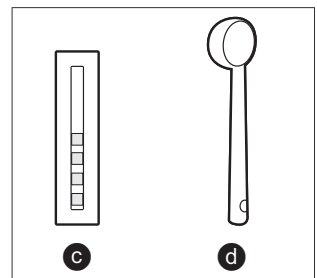
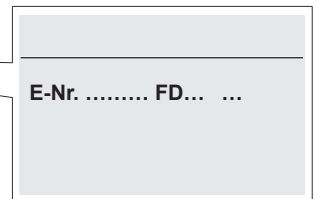
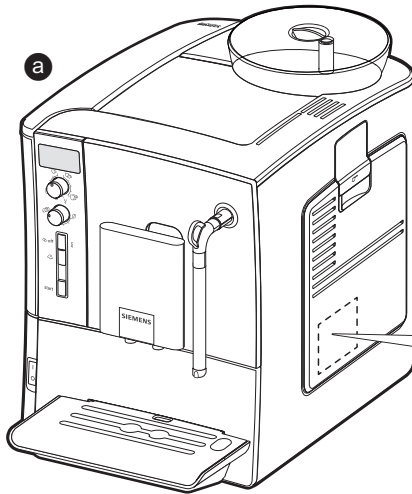

A

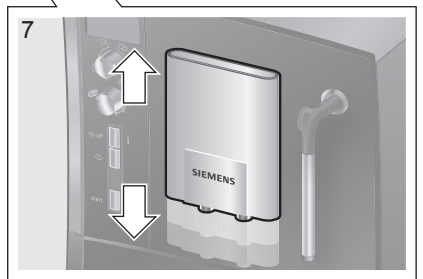
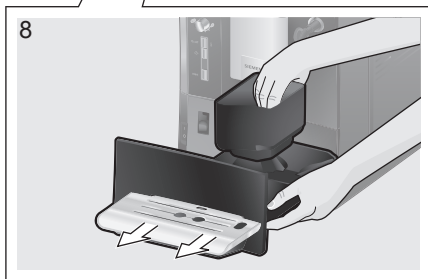
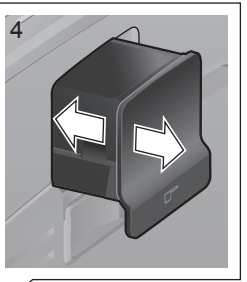
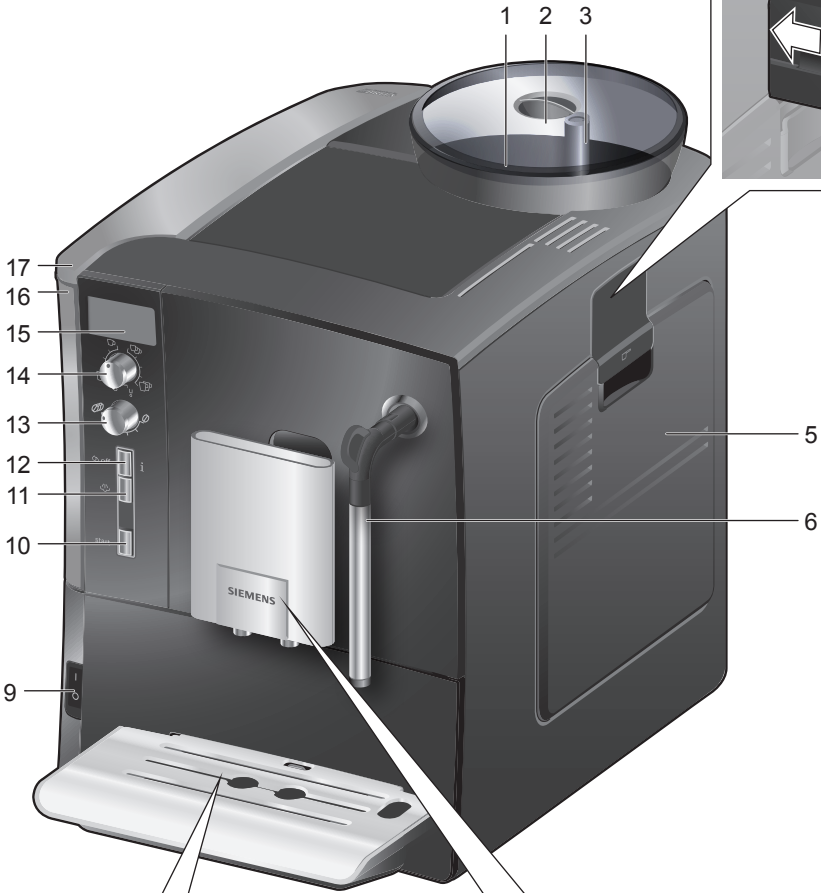

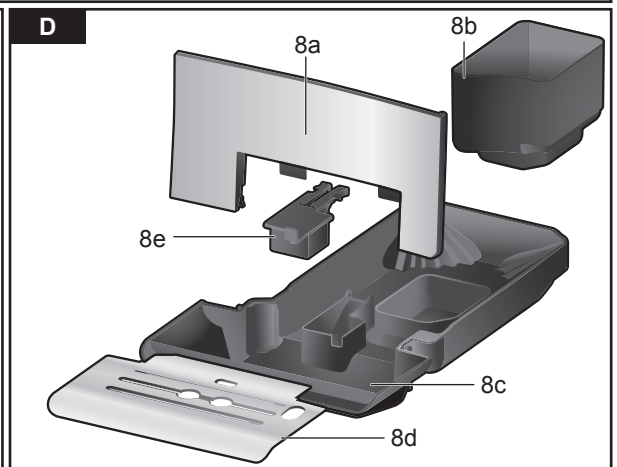
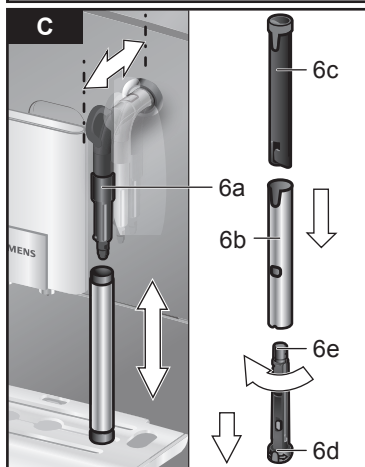
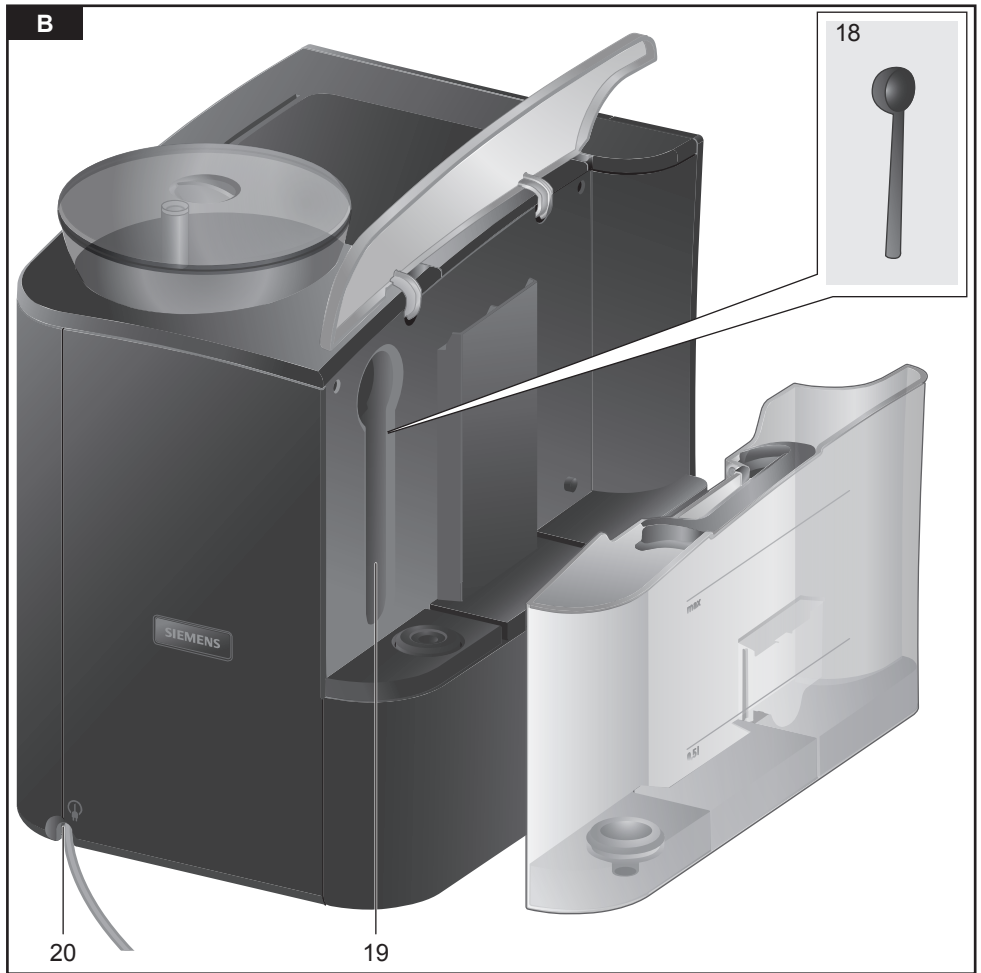

E

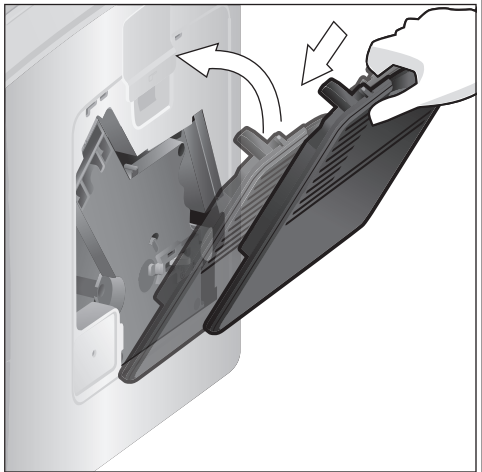
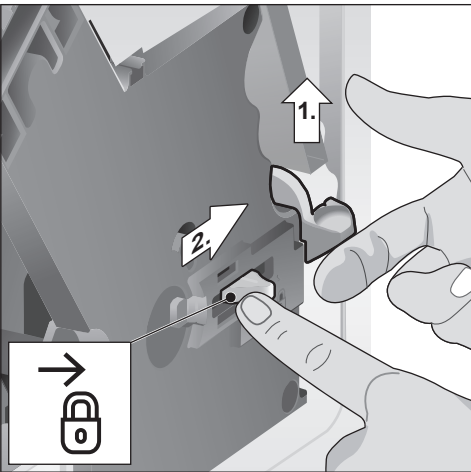
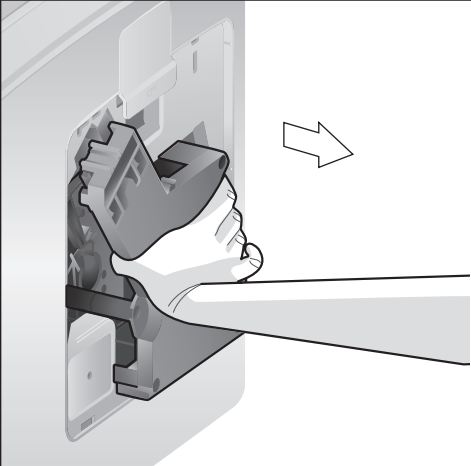
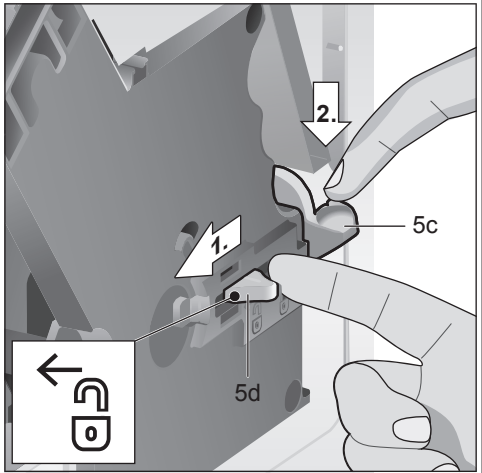
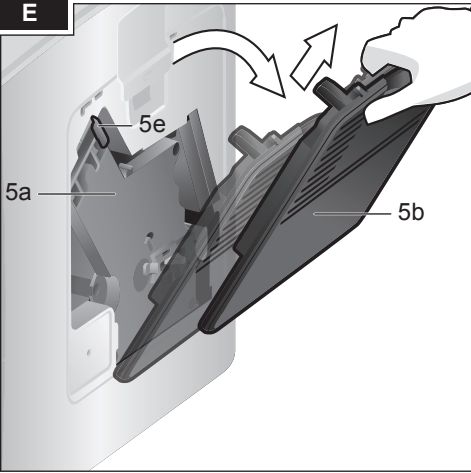

Indhold

Pakken indeholder.....	2
Oversigt	2
Sikkerhedsanvisninger	3
Betjeningselementer.....	5
Display meddelelser	6
Før brug.....	6
Vandfilter.....	7
Menuindstillinger.....	8
Indstilling af malingsgrad	9
Tilberedning med kaffebønner.....	9
Tilberedning med malet kaffe	10
Varmt vand	10
Tilberedning af mælkeskum	10
Vedligeholdelse og daglig rengøring	11
Sådan sparer du energi.....	14
Serviceprogrammer	14
Frostbeskyttelse	17
Tilbehør	17
Bortskaffelse.....	18
Reklamationsret.....	18
Tekniske data.....	18
Små problemer kan man selv afhjælpe	19

Kære kaffeelskere,
hjertelig tillykke med købet af denne
espresso fuldautomat fra Siemens.



Pakken indeholder

Se oversigtsbilledet i begyndelsen af
vejledningen.

- a** Fuldautomatisk espressomaskine
TE502
- b** Brugsanvisning
- c** Strip til at måle vandhårdhed
- d** Kaffeske

Oversigt

Se oversigtsbillederne **A, B, C, D** og **E** i
begyndelsen af vejledningen.

- 1 Bønnebeholder
- 2 Aromalåg
- 3 Drejeknap til indstilling af
formalingsgraden
- 4 Pulverskuffe
(kaffepulver / rensetablet)
- 5 Bryggeenhed (**billede E**)
 - a) Bryggeenhed
 - b) Dør
 - c) Udkastgreb til bryggeenhed
 - d) Lås
 - e) Skærm
- 6 Mælkeskummer (**billede C**) aftagelig
 - a) Dampventil
 - b) Metalrør
 - c) Funktionsrør
 - d) Funktionskerne
 - e) Lufthul
- 7 Højdeindstilleligt kaffeudløb
- 8 Drypskål (**billede D**)
 - a) Blænde
 - b) Kaffegrumsbeholder
 - c) Drypskål kaffeudløb
 - d) Dryprist kaffeudløb
 - e) Flyder
- 9 Hovedafbryder **O/I**
- 10 Knap **start**
- 11 Knap 
- 12 Knap  **off / i**
- 13 Drejeknappen "Kaffens styrke"
- 14 Drejeknappen "Valg af drik"
- 15 Display
- 16 Aftagelig vandbeholder
- 17 Låg til vandbeholder
- 18 Pulverske
(på sætningshjælp til vandfilter)
- 19 Opbevaringsrum til pulverske
- 20 Strømforsyningskabel med
opbevaringsrum

Sikkerhedsanvisninger

Du bedes læse brugsvejledningen grundigt, overholde og opbevare den! Ved overdragelse af apparatet skal denne vejledning vedlægges. Dette apparat er beregnet til tilberedning af almindelige mængder i husholdningen, og til husholdningslignende, ikke-kommercielle formål. Husholdningslignende anvendelser omfatter f.eks. brug i køkkener for ansatte i butikker, kontorer, landbrugsbedrifter og andre kommercielle virksomheder, eller gæsters brug i pensioner, små hoteller og lignende.

⚠ Fare for elektriske stød!

Apparatet må kun tilsluttes en strømforsyning med vekselstrøm via en stikdåse med jord, der er installeret forskriftsmæssigt. Kontrollér, at jordledningssystemet for den elektriske husinstallation er installeret forskriftsmæssigt. Tilslut og anvend kun apparatet iht. angivelserne på typeskiltet. Apparatet er udstyret med et EU-Schukostik (sikkerhedsstik). For at sikre korrekt jordforbindelse i stikkontakter i Danmark skal apparatet tilsluttes med en egnet stikadapter. Denne adapter (tilladt til maks. 13 ampere) kan bestilles via kundeservice (reservedel nr. 616581). Reparationer på apparatet, f.eks. udskiftning af en beskadiget netledning, må kun foretages af vores kundeservice for at undgå tilskadekomst.

Dette apparat kan bruges af børn fra og med 8 år og af personer med reducerede fysiske, sensoriske eller mentale evner eller mangel på erfaring og/eller viden, hvis de er under opsyn og er blevet instrueret i brug af apparatet og har forstået de deraf resulterende farer. Apparatet og tilslutningsledningen skal være utilgængelige for børn under 8 år, og de må ikke betjene apparatet. Børn må ikke lege med apparatet. Børn må ikke foretage rengøringen og bruger-vedligeholdelsen, medmindre de er mindst 8 år gamle og under opsyn.

da

Maskinen og netledningen må ikke dyppes i vand. Brug kun apparatet, når netledningen og apparatet er ubeskadigede. Træk straks stikket ud af stikkontakten eller slå netspændingen fra i tilfælde af fejl.

Maskinen indeholder permanentmagneter, som kan påvirke elektroniske implantater som f.eks. pacemakere eller insulinpumper. Brugere af elektroniske implantater skal overholde en minimumafstand på 10 cm til maskinens front.

⚠ Kvælningsfare!

Lad ikke børn lege med emballagen. Opbevar smådele sikkert, fordi småbørn kan sluge dem.

⚠ Fare for tilskadekomst!

Grib ikke ind i kværnen. Forkert anvendelse af apparatet kan medføre skader.

⚠ Fare for forbrænding!

Mælkeskummeren bliver meget varm. Lad den køle af efter hver brug, inden den berøres. Efter brug kan varmepladerne på varmeelementet eller varmepladen stadig være varme noget tid efter.

Betjeningselementer

Netafbryder O/I

Apparatet tændes eller slukkes helt (strømforsyningen afbrydes) med hovedafbryderen **O/I** (9).

Vigtigt: Kør rengøringsprogrammet, inden apparatet slukkes, eller sluk med tasten **O** **off / i** (12).

Knap off / i

Efter et kort tryk på tasten **O** **off / i** (12) kører apparatet rengøringsprogrammet og slukker. Efter et langt tryk på tasten **O** **off / i** (12) åbnes de brugerdefinerede indstillinger, eller afkalknings- og rensesfunktionen startes.

Knap

Med et tryk på tasten  (11) produceres damp til tilberedning af mælkeskum eller varm mælk.

Knap start

Når der trykkes på **start** (10) startes tilberedning af drikke eller serviceprogram. Trykkes der på **start**-knappen (10) en gang til i forbindelse med tilberedning, kan brygningen standses før tid.

Drejeknappen "Kaffens styrke"



Med denne drejeknap (13) indstilles kaffens styrke.



MEGET MILD
MILD



MILD +
NORMAL



NORMAL +
STÆRK

Drejeknappen "Valg af drik"



Med denne drejeknap (14) vælges den ønskede drik og mængden. Desuden anvendes den til ændring af brugerdefinerede indstillinger.



LILLE ESPRESSO
ESPRESSO



LILLE CAFÉ CRÈME
CAFÉ CRÈME



STOR CAFÉ CRÈME



2 SMÅ ESPRESSI
2 ESPRESSI



2 SMÅ CAFÉ CRÈME
2 CAFÉ CRÈME



2 STOR CAFÉ CRÈME



SKYL APPARATET



SKYL MÆLKESYS.

Bemærk: Når der vælges en drik, som ikke kan tilberedes, vises UGYLDIG KOMBINATION i displayet. Ændr kaffestyrken eller udvalget af drikke.

Mælkeskummer

Mælkeskummeren (6) kan åbnes og lukkes ved at trække den ud eller skubbe den ind.

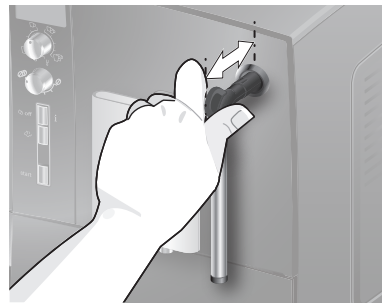

Display meddelelser

I displayet (15) vises udover den aktuelle driftsstatus også forskellige meddelelser, som informerer om tilstanden eller meddelelser, hvis din indgriben er nødvendig. Når du har udført den fornødne handling, forsvinder meddelelsen og menuen for udvalg af drikke vises igen.

Før brug

Generelle oplysninger

Der må kun fyldes rent og koldt vand uden kultsyre og udelukkende ristede kaffebønner (helst espressobønner eller kaffebønneblandinger til fuldautomatiske maskiner) i de pågældende beholdere. Der må ikke benyttes glaserede, karameliserede eller andre sukkerholdige kaffebønner, da de tilstopper bryggeenheden.

Vandhårdheden kan indstilles for maskinen.

På fabrikken indstilles vandhårdhed 4.

Vandets hårdhedsgrad måles med medfølgende prøvestrimmel. Hvis kontrollens resultat viser en anden værdi end 4, skal apparatet programmeres tilsvarende efter ibrugtagning (se VANDHÅRDHED i kapitel "Menuindstillinger").

Ibrugtagning af maskinen

1. Fjern beskyttelsesfolien.
2. Den fuldautomatiske espressomaskine stilles på et jævnt underlag, som kan bære vægten og er vandfast. Apparatets ventilationshuller skal holdes fri.

Vigtigt: Maskinen må kun bruges i frostfrie rum. Hvis maskinen er blevet transporteret eller opbevaret ved temperaturer under 0°C, vent mindst 3 timer, inden maskinen tages i brug.

3. Træk stikket ud af ledningsrummet (20) og slut det til. Længden kan justeres ved at skubbe det tilbage og trække det ud. Stil f.eks. maskinen med bagsiden ind mod bordkanten og træk kablet **ned** eller skub det **op**.
4. Monter mælkeskummeren. Anvend kun mælkeskummeren (6), når den er fuldstændig samlet og monteret.



5. Låget på vandbeholder (17) klappes op.
6. Vandbeholder (16) aftages, skyldes og fyldes med rent koldt vand op til markeringen **max**.
7. Vandbeholderen (16) sættes lige på maskinen og trykkes helt ned.
8. Luk låget på vandbeholderen (17).
9. Fyld bønnebeholderen (1) med kaffepulver. For tilberedning med kaffepulver se kapitel "Tilberedning med malet kaffe".
10. Tryk på netafbryderen **O/I** (9). I displayet (15) vises menuen til indstilling af displaysproget.
11. Vælg det ønskede displaysprog med den øverste drejeknap (14). Du kan vælge mellem følgende sprog:

ENGLISH	NEDERLANDS
FRAŅÇAIS	ITALIANO
SVENSKA	ESPAŅOL
POLSKI	MAGYAR
TÜRKÇE	DANSK
NORSK	SUOMI
PORTUGUÊS	ĀESTINA
ΕΛΛΗΝΙΚΑ	БЪЛΓАРСКИ
РУССКИЙ	

12. Tryk på **start** (10). Det valgte sprog gemmes. I displayet vises TRÆK M.SKUMMER.
13. Stil beholderen under udløbet.
14. Træk mælkeskummen (6) forsigtigt ud for at åbne den. Apparatet skyller mælkeskummen (6) med vand. I displayet vises TRYK PÅ M.SKUMMER.
15. Skub mælkeskummen (6) ind for at lukke den.

Apparatet varmer op og skyller. Der løber lidt vand ud af kaffeudløbet. Når udvalget af drikke vises i displayet, er apparatet driftsklar.

Sluk apparatet

Den fuldautomatiske espressomaskine er fra fabrikken på forhånd programmeret til optimal drift. Maskinen slukkes automatisk efter en forvalgt tid (varigheden er indstillelig, se SLUK i kaptitel "Menuindstillinger").

Undtagelse: Hvis der kun er blevet udtaget varmt vand eller damp, slukker apparatet uden at skylle.

For at slukke apparatet manuelt først skal du trykke på knappen **off / i** (12). Apparatet skyller og slukker.

Bemærk: Ved første ibrugtagning af apparatet, efter et serviceprogram er blevet udført, eller hvis apparatet ikke har været i brug i længere tid, har den første drik endnu ikke den fulde aroma og bør ikke drikkes.

Efter ibrugtagning af espressomaskinen vil man først opnå en passende og stabil konsistens af produktet, efter at man har trukket nogle få kopper. Ved længerevarende brug er det normalt, at der danner sig vanddråber på ventilationshullerne.

Vandfilter

Et vandfilter kan formindske kalkaflejringer. Husk at skylle nye vandfiltre, inden disse benyttes. Gå hertil frem på følgende måde:

1. Tryk vandfilteret godt ned i vandbeholderen med pulverskeen (18).

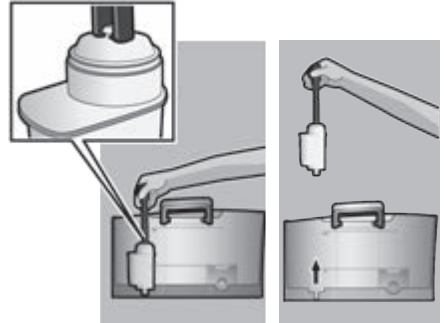

2. Vandbeholderen (16) fyldes med vand op til markeringen **max**.
3. Tryk på tasten **off / i** (12) i mindst 3 sekunder. Menuindstillingen åbnes.
4. Tryk på tasten **off / i** (12) flere gange, indtil FILTER NEJ / GAM. vises på displayet.
5. Vælg AKTIVER FILTER med den øverste drejeknap (14).
6. Tryk på **start** (10).
7. Sæt en beholder med en volumen på 0,5 liter under udløbet (6c).
8. Tryk på **start** (10).
9. Åbn mælkeskummen (6) ved at trække den ud.
10. Vandet løber gennem filteret for at skylle dette.
11. Luk mælkeskummen (6) ved at trykke den ind.
12. Herefter tømmes beholderen. Maskinen er atter driftsklar.

Info: Indstilling for visning af filterskift aktiveres samtidigt med at filter skyllles.

Filter skal udskiftes efter visning af SKIFT FILTER eller senest efter 2 måneder. Filteret udskiftes af hygiejniske grunde for at forhindre, at maskinen tilkalkes, da den kan tage skade heraf. Reservefiltre kan købes i handlen eller bestilles hos kundeservice (se kapitel "Tilbehør"). Hvis der ikke sættes et nyt filter i, drejes indstillingen FILTER hen på NEJ / GAM.

Info: Med filterindikatoren kan du markere den måned, hvor du har isat filteret. Du kan også markere den måned, hvor du skal skifte filter (senest efter to måneder).

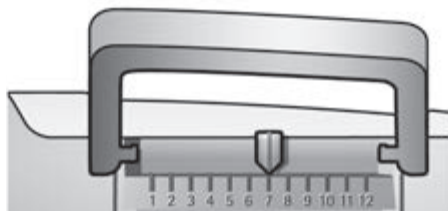

Info: Hvis maskinen ikke er blevet benyttet i længere tid (f.eks. på grund af ferie), bør det aktuelle filter skylles før maskinen atter benyttes. Udtag hertil en kop varmt vand og hæld den ud.

Menuindstillinger

I menuindstillingerne kan du tilpasse apparatet individuelt.

1. Knap **off / i** (12) holdes nedtrykket i mindst 3 sek.
2. Tryk gentagne gange på tasten **off / i** (12) indtil det ønskede menupunkt vises i displayet.
3. Vælg den ønskede indstilling med den øverste drejeknap (14).
4. Bekræft med tasten **start** (10).

Sæt drejeknappen på TILBAGE og tryk på tasten **start** (10) for at forlade menuen uden at foretage ændringer.

Du kan indstille følgende:

SLUK

Her kan tidsrummet indstilles, hvorefter apparatet slukkes automatisk efter den sidste tilberedning af en drik. En indstilling fra 15 minutter til 4 timer er mulig. Den forindstillede tid kan forkortes for at spare på strømmen.

FILTER

Her kan det indstilles, om der benyttes et vandfilter. Benyttes der ikke noget vandfilter, drejes indstillingen hen på FILTER NEJ / GAM. Benyttes et vandfilter, drejes indstillingen hen på AKTIVER FILTER. Inden et nyt vandfilter kan benyttes, skal det skylles (se kapitel "Vandfilter").

START CALC'NCLEAN

Her kan serviceprogrammerne (CALC'NCLEAN / AFKALKNING / RENSNING) vælges manuelt. Tryk på knappen **start** (10) og kør det valgte program (se kapitel "Serviceprogrammer").

TEMPERATUR

Her kan du indstille bryggetemperaturen (HØJ / MIDDEL / LAV).

SPROG

Her kan du indstille displaysproget.

VANDHÅRDHED

Denne maskine kan indstilles til forskellige hårdhedsgrader af vand. Det er vigtigt, at hårdhedsgraden indstilles korrekt, så maskinen kan afkalkes rettidigt. Fra fabrikken er vandets hårdhedsgrad indstillet til 4. Hårdhedsgraden kan måles med den vedlagte stick eller oplyses på det lokale vandværk.

Dyp sticken et kort øjeblik i vandet, ryst overskydende vand af og aflæs resultatet efter et minut.

Hårdhedsgrader og indstillinger:

Trin	Hårdhedsgrad	
	Tysk (°dH)	Fransk (°fH)
1	1-7	1-13
2	8-14	14-25
3	15-21	26-38
4	22-30	39-54

Indstilling af malingsgrad

Med drejekontakten (3) til indstilling af malingsgrad kan man indstille, hvor fint kaffen skal males.

Pas på!

Malingsgraden må kun indstilles, når maleværket er i gang! Ellers er der risiko for at maskinen går i stykker. Hold fingrene væk fra maleværket.

- Når maleværket er i gang, indstilles drejekontakten (3) fra finere (a: Drejning mod uret) til mere groftmalet kaffepulver (b: Drejning med uret).

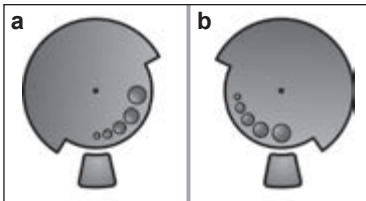

Info: Den nye indstilling gør sig først bemærket fra den 2. kop kaffe.

Godt råd: Ved kraftigt ristede bønner indstilles en finere og ved lyse bønner en grovere malingsgrad.

Tilberedning med kaffebønner

Denne espresso-fuldautomat maler frisk kaffe til hver brygning.

Godt råd: Der skal helst benyttes kaffeblandinger til espresso- eller fuldautomater. For optimal kvalitet opbevares bønnerne køligt og under tætsluttende låg eller dybfrosset. Bønnerne kan også males i dybfrossen tilstand.

Vigtigt: Kom friskt vand i vandbeholderen (16) hver dag. Der skal altid være tilstrækkeligt vand i beholderen til drift af maskinen.

Du har mulighed for at få lavet forskellige kaffedrikke bare med et tryk på knappen.

Tilberedning

Maskinen skal være driftsklar.

1. Stil forvarmet/forvarmede kop(per) under kaffeudløbet (7).
Godt råd: Ved lille espresso venligst altid forvarm koppen f.eks. med varmt vand.
2. Vælg den ønskede kaffe og den ønskede mængde ved at dreje den øverste drejeknap (14). Den valgte kaffe og mængden vises i displayet.
3. Vælg den ønskede styrke for kaffen ved at dreje den nederste drejeknap (13). Den valgte styrke vises i displayet.
4. Tryk på **start** (10). Kaffen brygges og løber derefter ned i koppen/kopperne.

Ved at trykke på tasten **start** (10) igen kan kaffebrygningen afsluttes før tiden.

Tilberedning med malet kaffe

Til denne espresso fuldautomat kan der også benyttes malet kaffe (ingen instantkaffe).

Vigtigt: Kom friskt vand i vandbeholderen (16) hver dag. Der skal altid være tilstrækkeligt med vand i beholderen til drift af maskinen.

Tilberedning

1. Pulverskuffe åbnes (4).
2. Kom max. 2 strøgne måleskeer med kaffepulver ned i skuffen.
Pas på: Der må hverken benyttes hele bønner eller instantkaffe.
3. Skuffen til kaffepulver (4) lukkes.
4. Vælg den ønskede drik ved at dreje den øverste drejeknap (14) (kun én kop er mulig).
5. Tryk på **start** (10).
Kaffen brygges og løber derefter ned i koppen.

Bemærk: Hvis der ønskes endnu en kop kaffe, gentages proceduren. Hvis kaffen ikke efterspørges inden for 90 sek., tømmes bryggekammeret automatisk for at undgå overfyldning. Maskinen skyller.

Varmt vand

⚠ Fare for forbrænding!

Mælkeskummeren (6) bliver meget varm. Rør kun ved kunststoffdelen af mælkeskummeren (6).

Mælkeskummeren skal rengøres, inden der tappes varmt vand.

Apparatet skal være driftsklart, og den rengjorte mælkeskummer skal være sat på.

1. Stil forvarmet kop eller glas under mælkeskummerens udløb (6c).

2. Åbn mælkeskummeren (6) ved at trække den ud. Apparatet varmer op. Der løber varmt vand ud af mælkeskummerens (6c) udløb i ca. 40 sekunder.
3. Stop processen ved at skubbe mælkeskummeren (6) ind.



Tilberedning af mælkeskum

⚠ Fare for forbrænding!

Mælkeskummeren (6) bliver meget varm. Rør kun ved kunststoffdelen af mælkeskummeren (6).

Godt råd: Skum først mælken og udtag derefter kaffe eller skum mælken separat og kom den på kaffen.

Apparatet skal være driftsklart, og den rengjorte mælkeskummer skal være sat på.

1. Tryk på tasten  (11).
Tasten  (11) blinker, apparatet varmer nu op i ca. 20 sekunder. Derefter vises TRÆK M.SKUMMER i displayet.
2. Mælkeskummeren dykkes ned til bunden af en kop eller et glas, som er fyldt en tredjedel med mælk.
3. Åbn mælkeskummeren (6) ved at trække den ud.

⚠ Risiko for forbrændinger!

Den damp, som kommer ud, er meget varm, den kan få væsker til at sprøjte. Rør ikke røret og ret det ikke mod personer.

4. Luk mælkeskummeren (6) ved at trykke den ind.

Godt råd: For at få den optimale mælkeskum, benyttes kold mælk med et fedtindhold på mindst 1,5%.

Vigtigt: Indtørrede mælkerester er vanskelige at fjerne, derfor er det **tvungende nødvendigt**, at mælkeskummen (6) renses med lunkent vand efter hver brug og at den skylles igennem med programmet SKYL MÆLKESYS..

Vedligeholdelse og daglig rengøring

⚠ Fare for elektrisk stød!

Træk stikket ud i forbindelse med rengøring af maskinen. Maskinen må ikke dyppes i vand. Der må ikke benyttes damprens.

- Huset aftørres med en blød fugtig klud.
- Anvend aldrig ridsende klude eller rengøringsmidler.

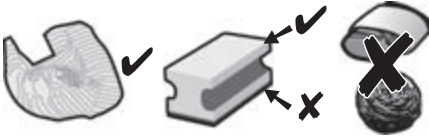

- Kalk-, kaffe-, mælkerester og rester af afkalkningsmiddel skal fjernes omgående. Der kan opstå korrosion under sådanne rester.
- Nye svampe eller klude kan være belagt med salt. Salt kan forårsage flyverust på rustfrit stål, derfor skal de skylles grundigt før brug.
- Træk drypskålen (8c) med kaffegrumsbeholderen (8b) fremover og ud. Tag kanten (8a) og dryppladen (8d) af. Tøm drypskålen og kaffegrumsbeholderen og rens dem.

- Tag pulverskuffen (4) ud og rens den.

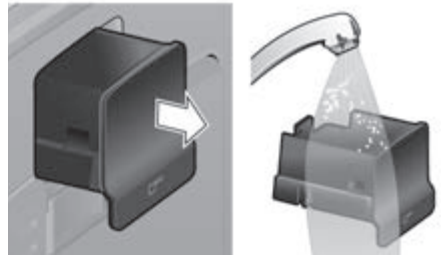

- Afmonter svømmeren (8e) og rens den med en fugtig klud.

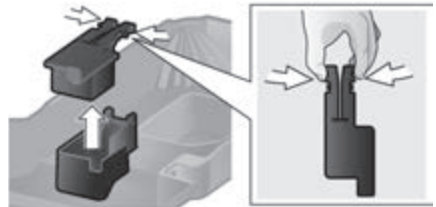

- ✗ **Følgende dele må ikke kommes i opvaskemaskinen:** Kant (8a), svømmer (8e), pulverskuffe (4), bryggeenhed (5a).



Følgende dele må kommes i opvaskemaskinen: Drypbakke (8c), kaffegrumsbeholder (8b), drypplade (8d), aromadæksel (2) og pulverske (18).

- Tør indersiden af maskinen (holder skåle og pulverskuffe) af.

Vigtigt: Drypskålen (8c) og kaffebeholderen (8b) bør tømmes og rengøres dagligt for at undgå skimmeldannelse.

Bemærk: Hvis apparatet tændes i kold tilstand med afbryderen **O/I** (9) eller slukker automatisk efter udtagning af kaffe, skyller apparatet automatisk. Systemet er dermed selvrensende.

Vigtigt: Hvis kaffemaskinen ikke anvendes i længere tid (f.eks. ferie), skal hele apparatet inkl. mælkesystemet og bryggeenheden rengøres grundigt.

Rensning af mælkesystem

Hvis mælkesystemet ikke er blevet rengjort efter udtagning af mælk, kommer meddelelsen RENS MÆLKESYS.! frem på displayet efter et stykke tid.

Mælkesystemet renses efter hver brug! Lad drejeknappen (6d) til rensning stå i den senest brugte position.

Automatisk forrensning af mælkesystemet:

1. Vælg $\frac{1}{2}$ med drejeknappen (14).
2. Stil en beholder under mælkeskummeren (6).
3. Tryk på **start** (10).
4. Åbn mælkeskummeren (6) ved at trække den ud. Nu fylder apparatet automatisk vand i beholderen. Efter ca. et minut stopper skylningen automatisk.
5. Luk mælkeskummeren (6) ved at trykke den ind.
6. Lad mælkeskummeren (6) afkøle.
7. Tøm beholderen og aftør mælkeskummeren (6) udvendigt.

Derudover skal mælkesystemet rengøres grundigt med jævne mellemrum (manuelt eller i opvaskemaskine).

Mælkesystemet skilles ad før det renses:

1. For at tage den af tager man fat i metalrøret og trækker det ned.

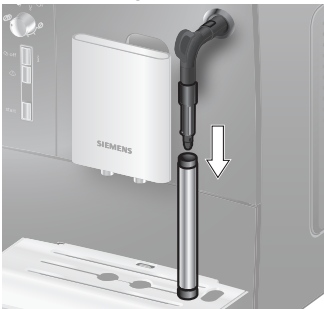

2. Funktionskernen (6d) drejes mod uret og tages ud.

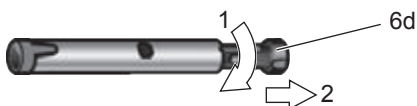

3. Funktionsrøret (6c) tages ud.



4. De enkelte dele rengøres med opvaskevand og en blød børste, om nødvendigt lægges de i varmt opvaskevand. Luft-hullet (6e) skal rengøres grundigt.

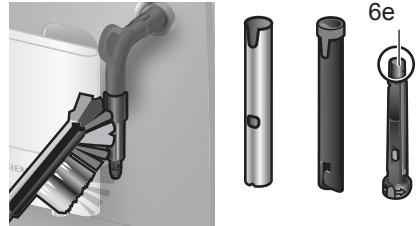

5. Alle dele skylles med rent vand og tørres af.
6. Funktionskernen (6d) og funktionsrøret (6c) stikkes sammen i metalrøret.



7. Funktionskernen drejes med uret, indtil markeringerne ligger ved siden af hinanden.



8. Mælkeskummen sættes på dampventilen. Sørg for, at den røde markering på dampventilen er dækket.



⚠ Risiko for skoldning!

Brug kun maskinen, når mælkeskummen (6) er sammenbygget helt og monteret på.

Rensning af bryggeenhed

Rens bryggeenheden jævnligt!

Automatisk forrensning af bryggeenhed:

1. Vælg ☺ med drejeknappen (14).
2. Sæt et tomt glas under udløbet (7).
3. Tryk på **start** (10).

Maskinen skyller.

Ud over det automatiske rengøringsprogram skal bryggeenheden (5a) regelmæssigt tages ud og rengøres (**Billede E** i starten af vejledningen).

1. Sluk for maskinen med netafbryderen **O/I** (9). Ingen af knapperne må lyse.
2. Lågen (5b) til bryggeenhed åbnes.
3. Den røde lås (5d) på bryggeenheden (5a) skubbes helt til venstre.
4. Tryk udkastgrebet (5c) helt ned. Bryggeenheden løsnes.
5. Tag fat i bryggeenheden (5a) ved udsparingerne og træk den forsigtigt ud.

6. Bryggeenhedens skærm (5e) tages af, og bryggeenheden (5a) rengøres grundigt under rindende vand.

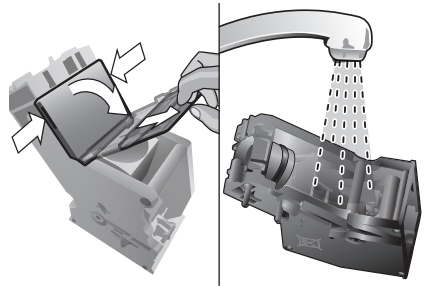

7. Bryggeenhedens si rengøres grundigt under vandstrålen.

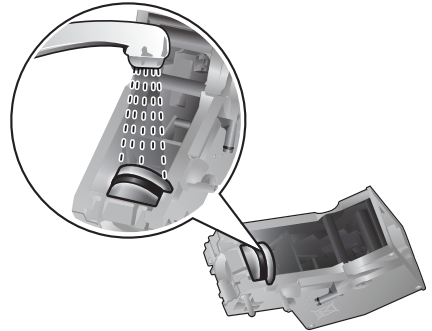

Vigtigt: Rengør apparatet uden skylle- og andre rensmidler, og put den ikke i opvaskemaskinen.

8. Apparatets inderside rengøres grundigt med en fugtig klud. Fjern eventuelle kafferester.
9. Lad bryggeenheden (5a) og det indre af apparatet tørre.
10. Skærmen (5e) sættes igen på bryggeenheden, og bryggeenheden (5a) skubbes ind i maskinen, indtil den går i indgreb.
11. Tryk udkastgrebet (5c) helt op.
12. Skub den røde lås (5d) helt til højre og luk døren (5b).

Sådan sparer du energi

- Hvis Espresso-fuldautomaten ikke benyttes, skal apparatet slukkes. Det gøres med tasten  **off** / **i** (12). Apparatet skyller og slukker.
- Proceduren for tilberedning af kaffe og mælkeskum må helst ikke afbrydes, da dette fører til et øget strømforbrug og øget forekomst af restvand i drypskålen.
- Maskinen skal afkalkes med jævne mellemrum for at undgå kalkaflejringer, da disse vil bevirke at strømforbruget stiger.

Serviceprogrammer

Godt råd: Se også kort betjening-svejledning i opbevaringsrummet (5c).

Alt efter brug vises følgende meddelelser på displayet inden for bestemte tidsrum:

AFKALKNING NØDVENDIG!

eller

RENSNING NØDVENDIG!

eller

CALC'NCLEAN NØDVENDIG!

Maskinen renses eller afkalkes med det pågældende program straks. Programmerne kan også kombineres med funktionen calc'nClean (se kapitel "calc'nClean"). Hvis anvisningerne for serviceprogrammet ikke følges, kan dette føre til beskadigelse af maskinen.

Pas på!

I forbindelse med serviceprogrammerne skal afkalknings- og rengøringsmidler benyttes efter anvisning. Overhold sikkerhedsanvisningerne på rensedemlernes emballage.

Serviceprogrammet må under ingen omstændigheder afbrydes!

Væsker må ikke drikkes!

Der må ikke benyttes eddike eller midler på eddikebasis, citronsyre eller midler på citronsyrebasis!

Der må ikke kommes afkalkningstabletter eller andre afkalkningsmidler ned i pulver-skuffen (4)!

Specielt udviklede og egnede afkalknings- og rensetabletter kan købes i handlen og via kundeservice (se kapitel "Tilbehør").

Afkalkning

Varighed: ca. 25 minutter

Vigtigt: Hvis der er isat et vandfilter i vandbeholderen (16), er det tvingende nødvendigt, at filteret fjernes inden afkalkningsproceduren startes.

Tryk på tasten **☺ off / i** (12) og hold den nede i 3 sekunder, når der vises meddelelsen **AFKALKNING NØDVENDIG!** i displayet, og tryk derefter på tasten **start** (10). Afkalkningsproceduren starter.

Tryk på tasten **☺ off / i** (12) og hold den nede i mindst 3 sekunder for at afkalke apparatet en gang imellem. Tryk derefter to gange kort på tasten **☺ off / i** (12). Drej den øverste drejeknap (14) indtil **START AFKALKN.** vises i displayet. Tryk på tasten **start** (10) for at starte afkalkningsproceduren.

Displayet guider gennem programmet.

TØM SKÅL

ISÆT SKÅL

- Drypbakken (8) tømmes og isættes igen.

Bemærk: Hvis vandfilteret er aktiveret, vises den tilsvarende anmodning om at fjerne filteret og derefter at trykke på tasten **start** (10) igen. Hvis du endnu ikke har gjort det, så fjern filteret nu. Tryk på **start** (10).

PÅFYLD AFKALKER

TRYK PÅ START

- Fyld lunkent vand i den tomme vandbeholder (16) op til markeringen "**0,5l**", og opløs 1 Siemens afkalkningstablet TZ80002 deri. Ved anvendelse af TZ60002 skal der altid opløses 2 tabletter.
- Tryk på **start** (10).

AFKALKNING KØRER

Afkalkningsprogrammet kører herefter i ca. 10 min.

PLACER BEHOLDER

TRÆK M.SKUMMER

- Sæt en beholder med en volumen på mindst 0,5 liter under udløbet (6c).
- Åbn mælkeskummeren (6) ved at trække den ud.

AFKALKNING KØRER

Afkalkningsprogrammet kører herefter i ca. 12 min.

RENS/FYLD VANDBEH.

TRYK PÅ START

- Skyl vandbeholderen (16) og fyld rent vand på op til markeringen **max**.
- Tryk på **start** (10).

AFKALKNING KØRER

Afkalkningsprogrammet kører herefter i ca. 30 sekunder og skyller maskinen.

TRYK PÅ M.SKUMMER

- Luk mælkeskummeren (6) ved at trykke den ind.

AFKALKNING KØRER

Afkalkningsprogrammet kører herefter i ca. 1 min.

TØM SKÅL

ISÆT SKÅL

- Drypbakken (8) tømmes og isættes igen. Hvis der anvendes et filter, så sæt det i igen nu. Maskinen er nu afkalket og klar til drift igen.

Vigtigt: Tør maskinen af med en blød, fugtig klud for straks at fjerne rester af afkalkningsmidlet. Der kan opstå korrosion under sådanne rester. Nye svampe eller klude kan være belagt med salt. Salt kan forårsage flyverust på rustfrit stål, derfor skal svampene/kludene skylles grundigt før brug.



Rensning

Varighed: ca. 10 minutter

Vigtigt: Rengør bryggeenheden før start af serviceprogrammet, se kapitel "Rengøring af bryggeenhed".

Tryk på tasten  **off / i** (12) og hold den nede i 3 sekunder, når der vises meddelelsen RENSNING NØDVENDIG! i displayet, og tryk derefter på tasten **start** (10).

Rensningen starter.

Tryk på tasten  **off / i** (12) og hold den nede i mindst 3 sekunder for at rense apparatet en gang imellem. Tryk derefter to gange kort på tasten  **off / i** (12). Drej den øverste drejeknap (14) indtil START RENSNING vises i displayet. Tryk på tasten **start** (10) for at starte rensningen.

Displayet guider gennem programmet.

TØM SKÅL
ISÆT SKÅL

- Drypbakken (8) tømmes og isættes igen.

RENSNING KØRER

Apparatet skyller to gange.

ÅBN SKUFFE

- Pulverskuffe åbnes (4).

PÅFYLD RENSEMID.

- Læg en Siemens rengørings-tablet ind i skuffen (4) og luk denne.

RENSNING KØRER

Rengøringsprogrammet kører nu i ca. 8 min.

TØM SKÅL
ISÆT SKÅL

- Drypbakken (8) tømmes og isættes igen. Maskinen er nu renses og driftklar.

calc'nClean



Varighed: ca. 35 minutter

calc'nClean kombinerer de to enkelt-funktioner Afkalkning og Rengøring. Hvis programmernes service intervaller ligger tæt op ad hinanden, foreslår espresso fuldautomaten automatisk dette serviceprogram.

Vigtigt: Hvis der sidder et vandfilter i vandbeholderen (16), skal dette fjernes før start af serviceprogrammet. Rengør bryggeenheden før start af serviceprogrammet, se kapitel "Rensning af bryggeenhed".

Tryk på tasten  **off / i** (12) og hold den nede i 3 sekunder, når der vises meddelelsen CALC'NCLEAN NØDVENDIG! i displayet, og tryk derefter på tasten **start** (10).

Serviceprogrammet starter.

Tryk på tasten  **off / i** (12) og hold den nede i mindst 3 sekunder for at udføre calc'nClean en gang imellem. Tryk derefter to gange kort på tasten  **off / i** (12). Drej den øverste drejeknap (14) indtil START CALC'NCLEAN vises i displayet. Tryk på tasten **start** (10) for at starte calc'nClean. Displayet guider gennem programmet.

TØM SKÅL

ISÆT SKÅL

- Drypbakken (8) tømmes og isættes igen.

CALC'NCLEAN KØRER

Apparatet skyller to gange.

ÅBN SKUFFE

- Pulverskuffe åbnes (4).

PÅFYLD RENSEMID.

- Læg en Siemens rengørings-tablet ind i skuffen (4) og luk denne.

Bemærk: Hvis vandfilteret er aktiveret, vises den tilsvarende anmodning om at fjerne filteret og derefter at trykke på tasten **start** (10) igen. Hvis du endnu ikke har gjort det, så fjern filteret nu. Tryk på **start** (10).

PÅFYLD AFKALKER

TRYK PÅ START

- Fyld lunket vand i den tomme vandbeholder (16) op til markeringen "0,5l", og opløs 1 Siemens afkalkningstablet TZ80002 deri. Ved anvendelse af TZ60002 skal der altid opløses 2 tabletter.
- Tryk på **start** (10).

CALC'NCLEAN KØRER

Afkalkningsprogrammet kører herefter i ca. 10 min.

PLACER BEHOLDER

TRÆK M.SKUMMER

- Sæt en beholder med en volumen på mindst 1 liter under udløbet (6c).
- Åbn mælkeskummeren (6) ved at trække den ud.

CALC'NCLEAN KØRER

Afkalkningsprogrammet kører herefter i ca. 12 min.

RENS/FYLD VANDBEH.

TRYK PÅ START

- Skyl vandbeholderen (16) og fyld rent vand på op til markeringen **max**.
- Tryk på **start** (10).

CALC'NCLEAN KØRER

Afkalkningsprogrammet kører herefter i ca. 30 sekunder og skyller maskinen.

TRYK PÅ M.SKUMMER

- Luk mælkeskummeren (6) ved at trykke den ind.

CALC'NCLEAN KØRER

Rengøringsprogrammet kører nu i ca. 8 min.

TØM SKÅL

ISÆT SKÅL



- Drypbakken (8) tømmes og isættes igen. Hvis der anvendes et filter, så sæt det i igen nu. Maskinen er nu renses og driftsklar.

Vigtigt: Tør maskinen af med en blød, fugtig klud for straks at fjerne rester af afkalkningsmidlet. Der kan opstå korrosion under sådanne rester. Nye svampe eller klude kan være belagt med salt. Salt kan forårsage flyverust på rustfrit stål, derfor skal svampene/kludene skylles grundigt før brug.

Frostbeskyttelse

⚠ Maskinen tømmes i forbindelse med transport og opbevaring for at undgå frostrelaterede skader.

Info: Maskinen skal være klar til drift, vandbeholderen (16) skal være fyldt op.

1. Stil en stor beholder under udløbet (6c).
2. Tryk på tasten  (11).
Tasten  (11) blinker, apparatet varmer nu op i ca. 20 sekunder. Derefter vises TRÆK M.SKUMMER i displayet.
3. Åbn mælkeskummeren (6) ved at trække den ud og lad det dampe i ca. 15 sekunder.
4. Sluk for maskinen med netafbryderen **O/I** (9).
5. Tøm vandbeholder (16) og drypbakke (8).

Tilbehør

Følgende tilbehør kan købes i handlen eller hos kundeservice.

Tilbehør	Bestillingsnr. Handel / Kundeservice
Rensetabletter	TZ60001 00310575
Afkalkningstabletter	TZ80002 00576693
Vandfilter	TZ70003 00575491
Plejesæt	TZ80004 00576330

Bortskaffelse



Emballagen skal bortskaffes på miljøvenlig vis. Dette apparat er klassificeret iht. det europæiske direktiv 2012/19/EU om affald af elektrisk- og elektronisk udstyr (waste electrical and electronic equipment – WEEE). Dette direktiv angiver rammerne for indlevering og recycling af kasserede apparater gældende for hele EU. Du kan få nærmere informationer om aktuelle muligheder for bortskaffelse i faghandlen.

Reklamationsret

På dette apparat yder Siemens 2 års reklamationsret. Købsnota skal altid vedlægges ved indsendelse til reparation, hvis denne ønskes udført indenfor retten til reklamation. Medfølger købsnota ikke, vil reparationen altid blive udført mod beregning.

Indsendelse til reparation

Skulle Deres Siemens apparat gå i stykker, kan det indsendes til vort serviceværksted: BSH Hvidevarer A/S, Telegrafvej 4, 2750 Ballerup, tlf. 44 89 88 10.

Ret til ændringer forbeholdes.

Tekniske data

Elektrisk tilslutning (spænding – frekvens)	220-240 V – 50/60 Hz
Varmesystemets effekt	1600 W
Maksimalt pumpetryk, statisk	15 bar
Maksimal kapacitet vandbeholder (uden filter)	1,7 l
Maksimal kapacitet kaffebønnebeholder	300 g
Tilførselsledningens længde	100 cm
Mål (H x B x D)	385 x 280 x 479 mm
Vægt, ufyldt	9,3 kg
Kværntype	Keramik

Små problemer kan man selv afhjælpe

Problem	Årsag	Afhjælpning
Display siger PÅFYLD BØNNER! selvom den er fuld, eller maleværket maler ingen kaffebønner.	Bønner falder ikke ned i maleværket (der benyttes for olieholdige bønner).	Bank ganske let på bønne- beholderen (1). Gå evt. over til anden kaffesort. Er bønnebeholderen (1) tom, så tør den ren med en tør klud.
Der kommer ingen varmt vand.	Mælkeskummeren (6) eller dens holder er snavset.	Mælkeskummer (6) eller dens holder renses, se kapitlet "Vedligeholdelse og daglig rengøring".
For lidt eller slet ingen mælkeskum	Mælkeskummeren (6) eller dens holder er snavset.	Mælkeskummer (6) eller dens holder renses, se kapitlet "Vedligeholdelse og daglig rengøring".
	Uegnet mælk.	Mælken skal have en fedtprocent på 1,5.
	Mælkeskummeren (6) er ikke blevet sat rigtigt sammen.	Fugt mælkeskummerens dele og pres dem godt sammen.
	Maskinen er fuldstændig tilkalket.	Afkalk maskinen iht. vejledningen.
Kaffen løber kun dråbevis, eller der kommer slet ingen kaffe.	For fin malingsgrad. For fin pulverkaffe.	Indstil grovere malingsgrad. Benyt mere groftmalet kaffe.
	Maskinen er fuldstændig tilkalket.	Afkalk maskinen iht. vejledningen.
Kaffen har ingen "crema".	Uegnet kaffesort.	Anvend en kaffesort med en større andel af Robustabønner.
	Bønnerne er ikke friskristet.	Benyt friske bønner.
	Malingsgraden svarer ikke til kaffebønnerne.	Indstil fin malingsgrad.
Kaffen er "sur".	For grov malingsgrad eller for groftmalet kaffepulver.	Indstil finere malingsgrad eller benyt finere kaffepulver.
	Uegnet kaffetype.	Brug en lidt mørkere ristning.
Kaffen er for "bitter".	For fin malingsgrad eller for finmalet kaffepulver.	Indstil grovere malingsgrad eller benyt mere groftmalet kaffepulver.
	Uegnet kaffesort.	Skift til anden kaffesort.
Display siger FEJL HOTLINE	Maskinen har en fejl.	Kontakt venligst hotline.
Hvis problemerne ikke kan afhjælpes, så ring altid til vores hotline! Telefonnumrene kan findes på de sidste side i denne vejledning.		

Problem	Årsag	Afhjælpning
Vandfilteret holder ikke i vandbeholderen (16).	Vandfilteret er ikke fastgjort korrekt.	Tryk vandfilteret lige og fast ned i vandbeholderens tilslutning.
Display siger KONTROLLER VANDBEH.	Vandbeholder sat forkert i eller nyt vandfilter ikke skyllet ifølge vejledningen.	Sæt vandbeholderen korrekt i eller skyl vandfilteret ifølge vejledningen og tænd for maskinen.
	Kulsyreholdigt vand i vandbeholderen.	Fyld vandbeholderen med rent vand fra vandhanen.
Kaffegrumset er ikke kompakt og for vådt.	Formalingsgraden er indstillet for fint eller for groft, eller der anvendes for lidt formålet kaffe.	Indstil formalingsgraden grovere eller finere, eller brug 2 strøgne måleskeer kaffepulver.
Display siger RENS BRYG.ENHED	Bryggeenhed (5) snavset.	Rengør bryggeenhed (5).
	For meget kaffepulver i bryggeenhed (5).	Rengør bryggeenhed (5). Påfyld max. 2 strøgne måleskeer med kaffepulver.
	Bryggeenhedens mekanisme er stram.	Fjern bryggeenheden og rengør den, se kapitlet "Vedligeholdelse og daglig rengøring".
Stærkt svingende kvalitet af kaffe eller mælkeskum.	Maskinen er tilkalket.	Afkalk maskinen iht. vejledningen.
Der drypper vand på bundfladen inde i maskinen, når drypbakken (8) er taget ud.	Drypbakken (8) er fjernet for tidligt.	Vent nogle sekunder med at fjerne drypbakken (8), efter at sidste drik er taget af.
Display siger INDSÆT BRYG. ENHED.	Bryggeenhed (5) mangler eller blev ikke genkendt.	Sluk for apparatet med bryggeenheden indsat (5), vent i tre sekunder, og tænd så igen.
Fabriksindstillingerne blev ændret og skal aktiveres igen ("Reset").	Der blev foretaget personlige, ikke længere ønskede indstillinger.	Sluk apparatet med afbryderen O/I (9). Tryk på tasten off / i (12) og tasten ↺ (11), og hold dem nede og tænd apparatet med afbryderen O/I (9). Bekræft derefter med tasten start (10). Fabriksindstillingerne er aktiverede.
Hvis problemerne ikke kan afhjælpes, så ring altid til vores hotline! Telefonnumrene kan findes på de sidste side i denne vejledning.		

Innholdsfortegnelse

Inkludert i leveringen	21
Oversikt	21
Sikkerhetsanvisninger	22
Betjeningselementer.....	24
Meldinger på skjermen	25
Før første bruk.....	25
Vannfilter.....	26
Menyinnstillinger.....	27
Innstilling av malingsgrad	28
Lage kaffedrikker med kaffebønner.....	29
Lage kaffedrikker med malt kaffe	29
Lage varmt vann.....	29
Lage melkeskum	30
Pleie og daglig rengjøring.....	30
Råd om energisparing	33
Serviceprogram	34
Frostbeskyttelse	37
Tilbehør	37
Tekniske data.....	38
Avfallshåndtering	38
Garanti.....	38
Små problemer du kan løse selv	39

Kjære kaffeelsker,
 gratulerer med din nye automatiske
 espressomaskin fra Siemens.



Inkludert i leveringen

Se oversiktsbildet fremst i bruksanvisningen.

- a** Helautomatisk espressomaskin TE502
- b** Bruksanvisning
- c** Målestrips for vannets hardhet
- d** Kaffeskje

Oversikt

Se oversiktsbilder **A, B, C, D** og **E** på begynnelsen av denne veiledningen.

- 1 Kaffebønnebeholder
- 2 Aromadeksel
- 3 Dreievelger for finhetsgrad på malingen
- 4 Skuff for kaffepulver
(kaffepulver / rengjøringstablett)
- 5 Kokeenhet (**bilde E**)
 - a) Kokeenhet
 - b) Dør
 - c) Utløserarm for kokeenhet
 - d) Lås
 - e) Deksel
- 6 Melkeskummer (**bilde C**) avtakbar
 - a) Dampventil
 - b) Metallhylse
 - c) Funksjonsrør
 - d) Funksjonskjerne
 - e) Lufthull
- 7 Kaffeuttak som kan reguleres i høyden
- 8 Dryppeskål (**bilde D**)
 - a) Deksel
 - b) Kaffegrutbeholder
 - c) Dryppeskål kaffeuttak
 - d) Dryppeplate kaffeuttak
 - e) Flottør
- 9 Strømbryter **O/I**
- 10 Knappen **start**
- 11 Knappen 
- 12 Knappen  **off / i**
- 13 Dreievelger for "kaffestyrke"
- 14 Dreievelger for "valg av drikke"
- 15 Skjerm
- 16 Avtakbar vanntank
- 17 Deksel for vannbeholder
- 18 Pulverskje
(hjelp for å sette inn vannfilter)
- 19 Oppbevaringsrom for pulverskje
- 20 Strømkabel med oppbevaringsrom

Sikkerhetsanvisninger

Vennligst les denne bruksanvisningen nøye og følg den. Oppbevar bruksanvisningen til senere bruk! Legg ved disse anvisningene når du gir dette apparatet til andre. Dette apparatet er beregnet til bearbeiding av små mengder i husholdninger eller andre ikke-kommersielle, husholdningslignende miljøer. Husholdningslignende miljøer omfatter f.eks. personalkjøkken i butikker, kontorer, landbruks- og andre småbedrifter eller for gjestenes bruk i vandrerhjem, småhoteller og liknede bofasiliteter.

⚠ Fare for elektrisk støt!

Apparatet skal bare kobles til via en forskriftsmessig montert stikkontakt med jording til et strømnnett med vekselstrøm. Vær sikker på at systemet for husets beskyttelsesleder er forskriftsmessig installert. Apparatet skal bare tilkobles strømnettet og brukes i samsvar med opplysningene på typeskiltet. For å unngå farlige situasjoner må apparatet ikke repareres av andre enn produsentens kundeservice. Dette gjelder f.eks. ved utskifting av en skadet strømkabel.

Dette apparatet kan brukes av barn som er 8 år eller eldre, og av personer med reduserte fysiske eller mentale ferdigheter eller manglende erfaring og/eller kunnskaper, dersom dette skjer under tilsyn, eller de er blitt instruert i sikker bruk av apparatet og har forstått de farer som utgår fra det. Barn under 8 år må holdes unna apparatet og strømkabelen og må ikke betjene apparatet. Barn må ikke leke med apparatet. Rengjøring og bruker-vedlikehold må ikke utføres av barn, med mindre de har fylt 8 år eller er eldre og er under oppsyn.

Maskinen og strømkabelen må aldri senkes ned i vann. Den må ikke benyttes dersom nettkabelen eller maskinen er skadet på noen som helst måte. Trekk i tilfelle feil straks ut nettstøpselet eller slå av nettspenningen.

Apparatet inneholder permanentmagneter som kan påvirke elektroniske implantater som f.eks. pacemakere eller insulinpumper. De som bruker elektroniske implantater må holde en minsteavstand på 10 cm til forsiden av apparatet.

⚠ Kvelningsfare!

La aldri små barn leke med innpakkingsmaterialet. Smådeler må oppbevares sikkert. De kan svelges.

⚠ Fare for skade!

Ikke putt fingre eller hånden ned i kaffekvernen. Feil bruk av apparatet kan føre til personskader.

⚠ Fare for forbrenninger!

Melkeskummen blir svært varm. La den avkjøle seg etter bruk før du tar i den. Overflatene på varmeelement eller varmeplate kan være varme en viss tid etter bruk.



Betjeningselementer

Strømbryter O/I

Med strømbryteren **O/I** (9) slår du kaffe-maskinen enten på eller helt av (strømtilførselen kuttes).

Viktig: Før du slår av maskinen må du kjøre skylleprogrammet eller trykke på tasten  **off / i** (12).

Knappen off / i

Når du trykker kort på tasten  **off / i** (12), spyles maskinen og blir deretter slått av. Dersom du holder tasten  **off / i** (12) inne, kan du enten vise brukerinnstillingene eller starte avkalkings- og rengjøringsfunksjonen.

Knappen

Ved å trykke på tasten  (11) starter produksjonen av damp for å lage melkeskum eller varm melk.

Knappen **start**

Ved å trykke på knappen **start** (10) starter maskinen å brygge kaffe eller eventuelt et service-program.

Ved å trykke nok en gang på knappen **start** (10) mens bryggingen av kaffen pågår kan du stoppe prosessen.

Dreivelger for ”kaffestyrke”



Med dreivelgeren (13) stiller du inn styrken på kaffen.



EKSTRA SVAK
SVAK



SVAK +



NORMAL







NORMAL +
STERK

Dreivelger for ”valg av drikke”



Med dreivelgeren (14) kan du velge hvilken drikk du ønsker, samt mengde. Du kan også endre på brukerinnstillingene med den.

	LITEN ESPRESSO ESPRESSO
til	LITEN CAFÉ CRÈME CAFÉ CRÈME
	STOR CAFÉ CRÈME
	2 SMÅ ESPRESSO 2 ESPRESSO
til	2 SMÅ CAFÉ CRÈME 2 CAFÉ CRÈME
	2 STORE CAFÉ CRÈME
	SKYLL MASKINEN
	SKYLL MELKESYS.

Merk: Dersom du velger en drikk som ikke kan brygges, vises følgende på skjermen; UGYLDIG KOMBINASJON. Da må du endre på styrken på kaffen eller valg av drikke.

Melkeskummer

Melkeskummeren (6) kan åpnes eller lukkes ved å dra den ut eller skyve den inn.

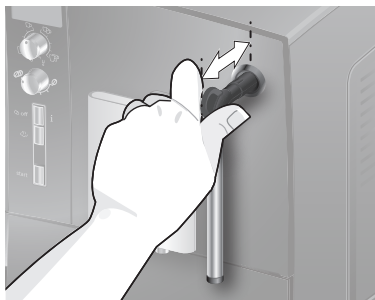

Meldinger på skjermen

Skjermen (15) viser, i tillegg til meldinger om hvilken prosess eller tilstand maskinen befinner seg i, meldinger som krever at du utfører bestemte handlinger. Når du har utført den handlingen som kreves forsvinner meldingen, og skjermen viser igjen menyen for valg av drikke.

Før første bruk

Generelt

Det må kun fylles rent, kaldt vann uten kullsyre og ristede kaffebønner (helst bønneblandinger for espressomaskiner eller helautomatiske kaffemaskiner) i de aktuelle beholderne. Det må ikke benyttes kaffebønner som er glaserte, karamelliserte eller som på annen måte er sukkerholdige, da disse vil forårsake at kokeenheten tilstoppes.

På denne kaffemaskinen kan du stille inn hardheten på vannet. Fra fabrikken er hardhetsgraden satt til 4. Hardhetsgraden på vannet kontrolleres med de medfølgende testremsene. Dersom testen viser at hardhetsgraden ikke tilsvarer grad 4, må maskinen innstilles deretter (se VANNETS HARDHET i kapittel "Menyinnstillinger").

Ta i bruk maskinen

1. Fjern beskyttelsesfolien.
2. Plasser espressomaskinen på et jevnt og plant underlag som tåler vekten av maskinen og ikke skades av eventuelt vannsøl. Ventilasjonsåpningene på maskinen må ikke dekkes til.

Viktig: Utstyret skal bare brukes i frostfrie rom. Vent i min. 3 timer med å ta utstyret i bruk dersom det ble transportert eller lagret ved temperaturer under 0 °C.

3. Dra ut nettkabelen fra oppbevaringsrommet (20) og sett støpselet i en strømkontakt. Kabellengden kan reguleres ved å skyve kabelen tilbake oppover eller dras ut nedover. Plasser kaffemaskinen med baksiden ut mot kanten av benken eller bordet og dra enten kabelen **nedover** eller skyv den **oppover**.
4. Sett sammen melkeskummeren. Maskinen skal ikke brukes med mindre melkeskummeren (6) er satt helt sammen og montert.

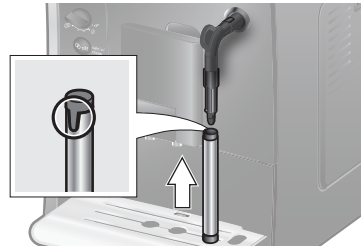

5. Lukk opp lokket (17) på vannbeholderen.
6. Ta av vannbeholderen (16), skyll den og fyll den med friskt, kaldt vann. Vær oppmerksom på **max**-merket.
7. Sett vanntanken (16) på plass og trykk den helt ned.
8. Lukk lokket på vanntanken (17) igjen.
9. Fyll kaffebønner i kaffebønnebeholderen (1). For brygging av kaffe med ferdig-malt kaffe, se kapittel „Lage kaffedrikker med malt kaffe“.
10. Slå på strømbryteren **O/I** (9). På skjermen (15) vises menyen for innstilling av skjermespråk.
11. Med den øvre dreievelgeren (14) velger du det skjermespråket du ønsker.

Du kan velge mellom følgende språk:

ENGLISH	NEDERLANDS
FRANÇAIS	ITALIANO
SVENSKA	ESPAÑOL
POLSKI	MAGYAR
TÜRKÇE	DANSK
NORSK	SUOMI
PORTUGUÊS	ČEŠTINA
ΕΛΛΗΝΙΚΑ	БЪЛГАРСКИ
РУССКИЙ	

12. Trykk på knappen **start** (10). Det valgte språket er lagret. På skjermen vises DRA UT MELKESKMR.
13. Sett koppen e.l. under kranen/uttaket.
14. Dra melkeskummeren (6) forsiktig ut, slik at den åpnes. Maskinen spyer nå melkeskummeren (6) med vann. På skjermen vises SKYV INN MELKESKMR.
15. Skyv melkeskummeren (6) inn for å lukke den.

Maskinen varmes opp og spyer. Litt vann kommer ut av kaffekranen/uttaket. Når skjermen viser menyen for valg av drikke betyr det at maskinen er klar til bruk.

Slå av kaffemaskinen

Denne automatiske espressomaskinen er fabrikkinnstilt med standardinnstillinger for optimal drift. Maskinen slås automatisk av etter valgt tid (tidsintervallet kan endres, se SLÅ AV i kapittel "Menyinnstillinger").

Unntak: Dersom du kun har laget varmt vann eller damp vil maskinen slå seg av uten å kjøre skylleprosessen først.

Hvis du vil slå av maskinen manuelt må du trykke på knappen **off / i** (12). Maskinen skylles og slår seg deretter av.

Merk: Ved første gangs bruk, etter bruk av et serviceprogram eller etter at apparatet har vært ute av bruk for en lengre periode, vil ikke den første drikken inneholde full aroma og bør ikke drikkes.

Første gang du bruker espressomaskinen får du ikke et passe tykt og fast skum (crema) før etter noen få kopper.

Ved lengre bruk er det normalt at det danner seg vanndråper i ventilasjonsåpningene.

Vannfilter

Et vannfilter kan gjøre at det blir mindre kalkavleiringer.

Før du kan bruke et nytt vannfilter må det spyles. Da går du fram på følgende måte:

1. Bruk pulverskjeen (18) til å trykke vannfilteret godt på plass i vanntanken.

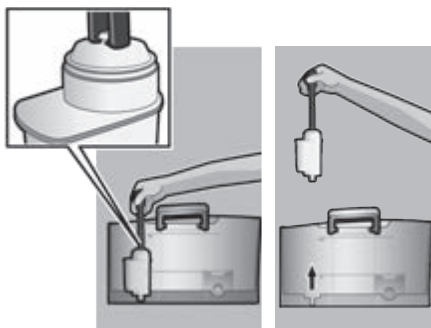

2. Fyll vanntanken (16) med vann opp til **max**-merket.
3. Hold knappen **off / i** (12) inne i minst 3 sekunder. Menyen åpnes.
4. Trykk på tasten **off / i** (12) flere ganger inntil FILTER MANGLER / GML vises på skjermen.
5. Med den øvre dreivevelgeren (14) AKTIVER FILTER velger du det du ønsker.
6. Trykk på knappen **start** (10).
7. Sett en beholder på ca 0,5 liter under kranen/uttaket (6c).
8. Trykk på knappen **start** (10).
9. Dra melkeskummeren (6) ut for å åpne den.
10. Vannet går nå først gjennom filteret for å spyle det.
11. Lukk melkeskummeren (6) ved å skyve den inn.
12. Tøm deretter beholderen. Maskinen er nå klar til bruk.

Info: Ved å spyle filteret aktiveres samtidig telleren som viser når du bør skifte filter.

Hvis meldingen SKIFT FILTER vises på skjermen, eller senest etter 2 måneder har ikke lenger vannfilteret noen effekt. Av hygieniske grunner og for at kaffemaskinen ikke skal få et kalkbelegg (dette kan skade maskinen) skal filteret skiftes. Filter får du kjøpt i butikker som selger denne maskinen eller via Siemens kundetjeneste (se kapittel "Tilbehør"). Dersom du ikke setter inn et nytt filter, skal innstillingen FILTER settes til MANGLER / GML.

Info: Ved hjelp av filterindikatoren kan du markere i hvilken måned du skiftet filter. Du kan også markere når (hvilken måned) du må skifte filter neste gang (senest etter to måneder).

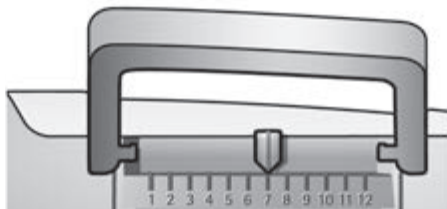

Info: Dersom kaffemaskinen i en lengre periode ikke blir benyttet (f.eks. i forbindelse med ferier) bør filteret som står i maskinen spyles før den tas i bruk igjen. For å gjøre dette brygger du en kopp med varmt vann som du så kaster.

Menyinnstillinger

Ved hjelp av menyvalgene kan du stille inn kaffemaskinen nøyaktig slik det passer for deg.

1. Trykk på knappen **☺ off / i** (12) minst 3 sekunder.
2. Trykk flere ganger på knappen **☺ off / i** (12) inntil menyvalgene du vil bruke vises på skjermen.
3. Med den øvre dreivevelgeren (14) velger du den innstillingen du ønsker.
4. Bekreft valget med knappen **start** (10). Dersom du ønsker å forlate menyen uten å velge noe, vrir du dreivevelgeren tilbake til TILBAKE og trykker deretter på knappen **start** (10).

Du kan endre følgende innstillinger:

SLÅ AV

Her bestemmer du hvor lang tid kaffemaskinen skal vente etter siste drikk ble laget før den automatisk slår seg av. Du kan stille inn et tidsintervall fra 15 minutter til 4 timer. Den forhåndsinnstilte tiden kan forkortes for å spare strøm.

FILTER

Her kan du stille inn om du benytter et vannfilter i maskinen eller ikke. Dersom du ikke bruker et vannfilter skal innstillingen stå på FILTER MANGLER / GML. Dersom du bruker et vannfilter skal innstillingen stå AKTIVER FILTER. Før du kan ta i bruk et nytt vannfilter må det vaskes (se kapittel „Vannfilter“).

START CALC'NCLEAN

Her kan du manuelt velge serviceprogrammene (CALC'NCLEAN / AVKALKING / RENGJØRING). Trykk på knappen **start** (10) og kjør gjennom programmet du har valgt (se kapittel „Serviceprogram“).

TEMPERATUR

Her kan temperaturen (HØY / MIDDELS / LAV) stilles inn.

SPRÅK

Her kan du velge språket på skjermen.

VANNETS HARDHET

På denne kaffemaskinen kan du stille inn hardheten på vannet. Det er viktig å stille inn korrekt hardhet på vannet som benyttes, slik at kaffemaskinen kan vise når den bør avkalkes. Forhåndsinnstillingen for hardheten på vannet er 4. Hardheten på vannet kan kontrolleres ved hjelp av testremsene som følger med maskinen. Ditt lokale vannverk vil også kunne opplyse om hardheten på springvannet der du bor. Hold testremsen nede i vannet noen sekunder og ta den opp og rist forsiktig. Resultatet kan avleses etter ca ett minutt.

Vannets hardhet og innstillingsmuligheter:

Trinn	Vannets hardhet	
	Tysk (°dH)	Fransk (°fH)
1	1-7	1-13
2	8-14	14-25
3	15-21	26-38
4	22-30	39-54

Innstilling av malingsgrad

Ved hjelp av dreievelgeren (3) for malingsgraden kan du stille hvor fint du ønsker å male kaffebønnene.

⚠ OBS!

Finhetsgraden skal kun endres når kvernen arbeider! Hvis ikke, kan maskinen skades. Ikke putt fingre eller hånden ned i kaffekvemen.

- Når kvernen arbeider stiller du inn dreievelgeren (3) slik du ønsker fra finmalt (a: Drei i retning mot klokka) til grovmalt (b: Drei i retning med klokka).

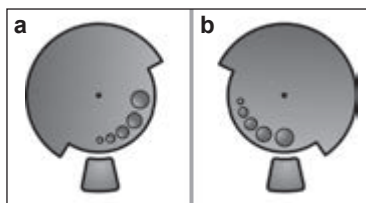

Info: Du vil først merke den nye innstillingen etter at to kopper kaffe er laget.

Tips: Bruk en finere maling for å male mørkere kaffebønner og en grovere maling for lyse.

Lage kaffedrikker med kaffebønner

Denne helautomatiske espressomaskinen maler kaffebønnene hver gang den lager kaffe.

Tips: Det bør helst brukes kaffebønneblandinger beregnet på espresso- eller helautomatiske kaffemaskiner. Kaffebønnene bør oppbevares kjølig i en lukket beholder. Kaffebønnene kan males selv om de er dyppfryste.

Viktig: Fyll opp vanntanken (16) hver dag med friskt, kaldt vann. Du må passe på at det alltid er nok vann i vanntanken (16).

De ulike kaffedrikkene velges ved å trykke på de tilsvarende knappene.

Tilberedning

Kaffemaskinen må være klar til bruk.

1. Formvarmet/de kopp(er) settes under kaffeuttaket (7).
Tips: Når du lager en liten espresso skal koppen alltid varmes opp på forhånd, f.eks. med varmt vann.
2. Bruk den øvre dreievelgeren (14) til å velge kaffedrikk og mengde. Kaffedrikken og mengden du har valgt vises på skjermen.
3. Bruk den nedre dreievelgeren (13) til å velge styrken på kaffedrikken. Styrken vises på skjermen.
4. Trykk på knappen **start** (10). Kaffen blir brygget og renner deretter koppen(e).

Ved å trykke en gang til på knappen **start** (10) kan du avbryte prosessen før den er ferdig.

Lage kaffedrikker med malt kaffe

Denne espressomaskinen kan også lage kaffe med ferdigmalt kaffe (ikke pulverkaffe).

Viktig: Fyll opp vanntanken (16) hver dag med friskt, kaldt vann. Du må passe på at det alltid er nok vann i vanntanken (16).

Tilberedning

1. Åpne pulverskuff (4).
2. Fyll skuffen med maks 2 strøkne kaffeskjeer med malt kaffe.
OBS: Det må ikke fylles i hele kaffebønner eller pulverkaffe (Nescafé).
3. Lukk kaffepulverskuffen (4).
4. Velg den drikken du ønsker ved å dreie på den øvre dreievelgeren (14) (kun én kopp av gangen).
5. Trykk på knappen **start** (10). Kaffen blir brygget og renner deretter koppen.

Merk: Dersom du ønsker en kopp til laget med malt kaffe, må du gjenta prosessen. Dersom det ikke lages mer kaffe innen 90 sekunder, vil kokekammeret automatisk tømmes for å forhindre at det blir for fullt. Maskinen skyller automatisk.

Lage varmt vann

Forbrenningsfare!

Melkeskummeren (6) blir svært varm. Melkeskummeren (6) må kun berøres på plastikkdelene.

Melkeskummeren må være rengjort før det produseres varmt vann.

Maskinen må være klar til bruk, og den rengjorte melkeskummeren må være satt på.

1. Sett en oppvarmet kopp eller et glass under melkeskummeren (6).

2. Dra melkeskummen (6) ut for å åpne den. Kaffemaskinen varmes nå opp. Det vil nå renne varmt vann i ca 40 sekunder ut av kranen/uttaket for melkeskum (6).
3. Prosessen stoppes ved å trykke inn melkeskummen (6) igjen.



Lage melkeskum

⚠ Forbrenningsfare!

Melkeskummen (6) blir svært varm. Melkeskummen (6) må kun berøres på plastikkdelene.

Tips: Skum opp melk først og brygg deretter kaffen, eller lag melkeskum separat som du så heller på kaffen.

Maskinen må være klar til bruk, og den rengjorte melkeskummen må være satt på.

1. Trykk på knappen  (11). Knappen  (11) blinker, og maskinen varmer nå opp i ca 20 sekunder. Deretter vises DRA UT MELKESKUM på skjermen.
2. Senk melkeskummen ned til bunnen av en kopp eller et glass som er fylt opp en tredel med melk.
3. Dra melkeskummen (6) ut for å åpne den.

⚠ Forbrenningsfare!

Dampen som kommer ut, er svært varm. Den kan føre til væskesprut. Berør ikke hylsen, og rett den ikke mot personer.

4. Lukk dampventilen (6) ved å trykke den inn igjen.

Tips: For å få best melkeskum, bør du bruke kald melk med et fettinnhold på minst 1,5 %.

Viktig: Det er vanskelig å fjerne inntørkede melkerester, derfor **må** melkeskummen (6) rengjøres i lunkent vann hver gang den har vært brukt og spyles med hjelp av programmet SKYLL MELKESYS.

Pleie og daglig rengjøring

⚠ Fare for elektrisk støt!

Dra støpslet ut av kontakten i veggen før rengjøring av kaffemaskinen.

Senk aldri maskinen ned i vann.

Bruk ikke et apparat for rengjøring med damp.

- Puss huset med et bløtt, fuktig tørkle.
- Bruk ikke rengjøringsmaterialer som riper eller rengjøringsmidler.

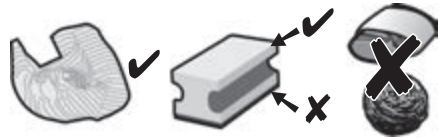

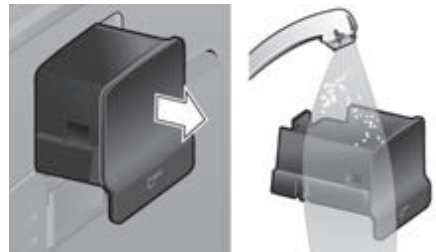

- Rester av kalk, kaffe, melk eller avkalkingsmiddel skal alltid fjernes umiddelbart. Under slike rester kan det danne seg korrosjon.
- Nye svampkluter kan inneholde salt. Salt kan føre til overflaterust på edelstål. Derfor er det tvingende nødvendig å vaske det grundig bort før bruk.
- Dryppeskålen (8c) med kaffebeholderen (8b) dras ut fremover. Ta av beskyttelsen (8a) og dryppebeskyttelsen (8d). Dryppeskålen og kaffebeholderen tømmes og rengjøres.
- Ta ut pulverskuffen (4) og gjør den ren.

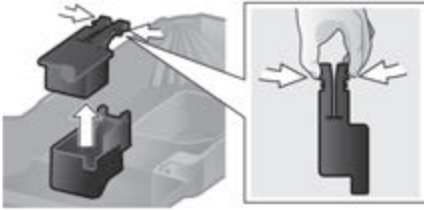

- Ta ut flottøren (8e) og gjør den ren med en fuktig klut.



 **Følgende deler skal ikke vaskes i oppvaskmaskin:** Beskyttelse for dryppeskål (8a), flottør (8e), skuff for kaffepulver (4), kokeenhet (5a).

 Følgende deler kan vaskes i oppvaskmaskin: Dryppeskål (8c), kaffebeholder (8b), rist for kaffeuttak (8d), aromalokk (2) og pulverskje (18).

- Oppsamlingsbeholderne (skåler og kaffepulverskuff) inne i maskinen tørkes av.

Viktig: Dryppeskålen (8c) og kaffebeholderen (8b) må tømmes og rengjøres daglig for å forhindre soppdannelse.

Merk: Hvis kaffemaskinen slås på med strømbryteren **O/I** (9) når den er kald eller blir slått av automatisk etter at du har brygget kaffe, vil den automatisk gjennomføre en spyleprosess. Systemet renser med andre ord selv automatisk.

Viktig: Dersom kaffemaskinen ikke skal benyttes i en lengre periode (f.eks. i forbindelse med ferier) bør hele enheten, inkludert melkeskummersystemet og kokeenheten rengjøres grundig.

Rengjøring av melkeskummersen

Hvis melkeskummersen ikke blir rengjort etter bruk vil etter en viss tid følgende beskjed vises på skjermen:

RENGJØR MELKESYS.!

Melkeskummersen skal rengjøres etter hver bruk! Når maskinen skal rengjøres lar du dreievelgeren (6d) stå i den stillingen den sist ble brukt i.

Automatisk forrengjøring av melkeskummersen:

1. Velg  med dreievelgeren (14).
2. Sett en beholder under melkeskummersen (6).
3. Trykk på knappen **start** (10).
4. Dra melkeskummersen (6) ut for å åpne den. Maskinen fyller nå automatisk vann i beholderen. Etter ca. ett minutt stopper skylleprosessen automatisk.
5. Lukk melkeskummersen (6) ved å skyve den inn.
6. La melkeskummersen (6) bli kald.
7. Tøm beholderen og tørk av melkeskummersen (6) utvendig.

I tillegg skal melkesystemet renses grundig regelmessig (i oppvaskmaskin eller for hånd).

Ta fra hverandre melkeskummersen for å rengjøre den:

1. Grip i metallhylsen for å ta den av, og trekk den av nedover.



- Vri funksjonskjernen (6d) mot urviseren og ta den av.

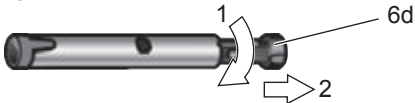

- Ta ut funksjonsrøret (6c).



- Rengjør de enkelte delene med oppvaskvann og en myk børste. Legg dem ved behov i bløt i varmt oppvaskvann. Rengjør lufthullet (6e) grundig.

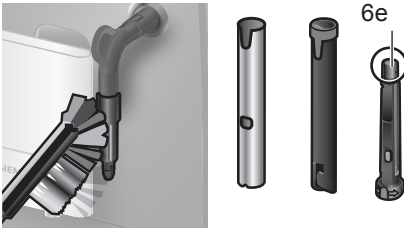

- Skyll alle delene med rent vann og tørk dem.
- Sett funksjonskjernen (6d) og funksjonsrøret (6c) sammen i metallhylsen.



- Vri funksjonskjernen med urviseren til merkene ligger ved siden av hverandre.



- Sett melkeskummeren på dampventilen. Kontroller at det røde merket på dampventilen er skjult.



⚠ Fare for skålding!

Bruk bare maskinen når melkeskummeren (6) er satt komplett sammen og montert.

Rengjøre kokeenheten

Rengjør kokeenheten jevnlig!

Automatisk forrengjøring av kokeenheten:

- Velg ☺ med dreivevelgeren (14).
- Sett et tomt glass under kranen/uttaket (7).
- Trykk på knappen **start** (10). Maskinen skyller automatisk.

I tillegg til det automatiske rengjøringsprogrammet bør kokeenheten (5a) tas av for rengjøring med jevne mellomrom (**Bilde E** foran i brukerveiledningen).

- Slå kaffemaskinen helt av med strømbryteren **O/I** (9). Alle knappelysene slukkes.
- Åpne døren (5b) til kokeenheten.
- Skyv den røde låsen (5d) på kokeenheten (5a) helt mot venstre.
- Press utløserarmen (5c) helt ned. Kokeenheten løsnes.
- Ta tak i kokeenheten (5a) ved gripetakene og dra kokeenheten forsiktig ut av maskinen.

6. Ta dekslet (5e) av kokeenheten og rengjør kokeenheten (5a) grundig under rennende vann.

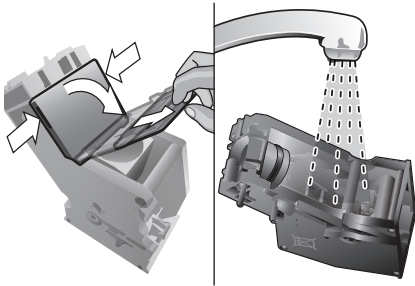

7. Rengjør kokeenhetens sil grundig under vannstrålen.

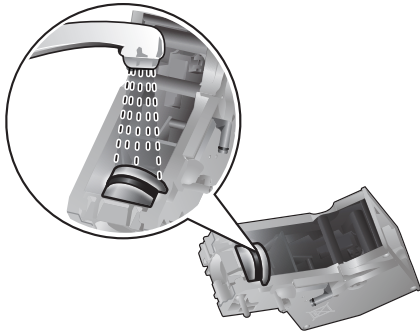

Viktig: Ikke bruk oppvask- eller andre rengjøringsmidler, og ikke vask den i oppvaskmaskinen.

8. Gjør grundig rent inne i kaffemaskinen med en fuktig klut og fjern eventuelle kafferester.
9. La kokeenheten (5a) og selve maskinen stå til den er tørr.
10. Sett dekslet (5e) på kokeenheten igjen og skyv kokeenheten (5a) helt inn i maskinen.
11. Press utløserarmen (5c) helt opp.
12. Skyv den røde låsemekanismen (5d) helt mot høyre og lukk døren/dekslet (5b).

Råd om energisparing

- Dersom espressomaskinen ikke benyttes skal den slås av. For å gjøre dette trykker du på knappen **off / i** (12). Maskinen skylles og slår seg deretter av.
- Maskinen bør ikke slås av dersom den er i ferd med å lage kaffe eller melkeskum. Dersom du avbryter bryggingen av kaffe eller prosessen med å lage melkeskum fører det til ekstra energiforbruk og mer restevann i dryppeskålen.
- Kaffemaskinen bør avkalkes med jevne mellomrom for å forhindre kalkavleiringer i maskinen. Kalkavleiringer medfører høyere energiforbruk.

Serviceprogram

Tips: Les også miniveiledningen som ligger i oppbevaringsrommet (5c).

Avhengig av hvor mye maskinen blir brukt vil det vises følgende meldinger på skjermen med varierende tidsmellomrom:

MÅ AVKALKES! eller
MÅ RENGJØRES! eller
CALC'N CLEAN NØDVENDIG!

Du bør da straks kjøre serviceprogrammet for avkalking eller rengjøring. Eventuelt kan begge operasjonene utføres samtidig ved hjelp av funksjonen calc'nClean (se kapittel „calc'nClean“). Dersom serviceprogrammet ikke gjennomføres som angitt, kan det forårsake skader på kaffemaskinen.

OBS!

Ved kjøring av serviceprogrammet må det kun benyttes de foreskrevne avkalkings- og rengjøringsmidlene. Les sikkerhetsforskriftene på innpakningen til rengjøringsmiddelet og følg disse.

Serviceprogrammet må under ingen omstendigheter avbrytes!

Ikke drikk væskene!



Bruk aldri eddik, eddikbaserte væsker, sitronsyre eller sitronsyrebaserte væsker! Det må under ingen omstendigheter tilsettes avkalkingstabletter eller andre avkalkingsmidler i skuffen for kaffepulver (4)!

Spesialutviklede avkalkingsmidler og rengjøringsstabletter får du i butikker som forhandler denne maskinen eller via Siemens kundetjeneste (se kapittel ”Tilbehør”).

Avkalking

Varighet: ca. 25 minutter

Viktig: Dersom det er satt inn et vannfilter i vannbeholderen (16), må dette fjernes før avkalkingsprogrammet startes.

Hvis skjermen viser meldingen MÅ AVKALKES!, trykker du på knappen  **off / i** (12) i 3 sekunder og deretter på knappen **start** (10). Avkalkingsprosessen starter. Dersom du ønsker å starte avkalkingsprosessen igjen, trykker du på knappen  **off / i** (12) i minst 3 sekunder. Deretter trykker du to ganger kort på knappen  **off / i** (12). Drei på den øvre dreivelgeren (14) inntil skjermen viser meldingen START AVKALKING. Trykk på knappen **start** (10) for å starte avkalkingsprogrammet. Skjermen viser deretter framdriften i programmet.

TØM DRYPPESKÅL
SETT I DRYPPESKÅL

- Tøm dryppeskålen (8) og sett den tilbake igjen.

Merk: Dersom vannfilteret er aktivert, viser skjermen en melding om at du må fjerne filteret og deretter trykke på knappen **start** (10) igjen. Fjern filteret nå dersom du ikke allerede har gjort det. Trykk på knappen **start** (10).

FYLL I AVKALKINGSM.

TRYKK PÅ START

- Fyll opp vanntanken (16) med lunkent vann til merket ”0,5l” og løs opp 1 Siemens avkalkingstablett TZ80002 i vannet. Ved bruk av TZ60002 er det tvingende nødvendig å løse opp 2 tabletter.
- Trykk på knappen **start** (10).

AVKALKING PÅGÅR

Avkalkingsprogrammet starter og varer i ca 10 minutter.

PLASSER BEHOLDER

DRA UT MELKESKMR

- Sett en beholder på minst 0,5 liter under dysen (6c).
- Dra melkeskummeren (6) ut for å åpne den.

AVKALKING PÅGÅR

Avkalkingsprogrammet starter og varer i ca 12 minutter.

RENS/FYLL VANNTANK

TRYKK PÅ START

- Skyll vanntanken (16) og fyll den opp til **max**-merket med friskt, kaldt vann.
- Trykk på knappen **start** (10).

AVKALKING PÅGÅR

Avkalkingsprogrammet starter og varer i ca 30 sekunder, deretter skylles maskinen.

SKYV INN MELKESKMR

- Lukk melkeskummeren (6) ved å trykke den inn igjen.

AVKALKING PÅGÅR

Avkalkingsprogrammet starter og varer i ca 1 minutter.

TØM DRYPPESKÅL

SETT I DRYPPESKÅL

- Tøm dryppeskålen (8) og sett den tilbake igjen.

Dersom du bruker vannfilter, settes dette inn igjen nå. Maskinen er nå avkalket og klar til bruk.

Viktig: Tørk av utstyret med en myk, fuktig klut for straks å fjerne rester av avkalkingsmiddelet. Under slike rester kan det danne seg korrosjon. Nye svampkluter kan inneholde salt. Salt kan føre til overflaterust på edelstål. Derfor er det tvingende nødvendig å vaske det grundig bort før bruk.

Rengjøring

Varighet: ca. 10 minutter

Viktig: Rengjør kokeenheten før Serviceprogrammet startes, se kapittel "Rengjøre kokeenheten".

Hvis skjermen viser meldingen MÅ RENGJØRES!, trykker du på knappen **off/i** (12) i 3 sekunder og deretter på knappen **start** (10). Rengjøringsprogrammet starter. Dersom du ønsker å starte rengjøringsprosessen igjen, trykker du på knappen **off/i** (12) i minst 3 sekunder. Deretter trykker du to ganger kort på knappen **off/i** (12). Drei på den øvre dreievelgeren (14) inntil skjermen viser meldingen START RENGJØRING. Trykk på knappen **start** (10) for å starte rengjøringsprogrammet. Skjermen viser deretter framdriften i programmet.

TØM DRYPPESKÅL

SETT I DRYPPESKÅL

- Tøm dryppeskålen (8) og sett den tilbake igjen.

RENGJØRING PÅGÅR

Apparatet skyller to ganger.

ÅPNE SKUFFEN

- Åpne pulverskuff (4).

FYLL I RENGJ.MIDDEL

- Legg inn en Siemens rengjøringstablett og lukk skuffen (4).

RENGJØRING PÅGÅR

Rengjøringsprogrammet starter og varer i ca 8 minutter.

TØM DRYPPESKÅL

SETT I DRYPPESKÅL

- Tøm dryppeskålen (8) og sett den tilbake igjen.

Kaffemaskinen er nå rengjort og klar til bruk.

calc'nClean

Varihet: ca. 35 minutter

calc'nClean kombinerer enkeltfunksjonene for avkalking og rengjøring. Dersom begge prosessene skal utføres nesten samtidig, vil maskinen automatisk foreslå dette serviceprogrammet.

Viktig: Dersom det er satt inn et vannfilter i vannbeholderen (16), må dette fjernes før serviceprogrammet startes. Rengjør kokeenheten før Service-programmet startes, se kapittel "Rengjøre kokeenheten".

Hvis skjermen viser meldingen CALC'NCLEAN NØDVENDIG!, trykker du på knappen **off / i** (12) i 3 sekunder og deretter på knappen **start** (10). Serviceprogrammet starter.

Dersom du ønsker å starte calc'nClean igjen, trykker du på knappen **off / i** (12) i minst 3 sekunder. Deretter trykker du to ganger kort på knappen **off / i** (12). Drei på den øvre dreivelgeren (14) inntil skjermen viser meldingen START CALC'NCLEAN. Trykk på knappen **start** (10) for å starte calc'nClean. Skjermen viser deretter framdriften i programmet.

TØM DRYPPESKÅL**SETT I DRYPPESKÅL**

- Tøm dryppeskålen (8) og sett den tilbake igjen.

CALC'NCLEAN PÅGÅR

Apparatet skyller to ganger.

ÅPNE SKUFFEN

- Åpne pulverskuff (4).

FYLL I RENGJ.MIDDEL

- Legg inn en Siemens rengjøringstablett og lukk skuffen (4).

Merk: Dersom vannfilteret er aktivert, viser skjermen en melding om at du må fjerne filteret og deretter trykke på knappen **start** (10) igjen. Fjern filteret nå dersom du ikke allerede har gjort det. Trykk på knappen **start** (10).

FYLL I AVKALKINGSM.**TRYKK PÅ START**

- Fyll opp vanntanken (16) med lunkent vann til merket "0,5l" og løs opp 1 Siemens avkalkingstablett TZ80002 i vannet. Ved bruk av TZ60002 er det tvingende nødvendig å løse opp 2 tabletter.
- Trykk på knappen **start** (10).

CALC'NCLEAN PÅGÅR

Avkalkingsprogrammet starter og varer i ca 10 minutter.

PLASSER BEHOLDER**DRA UT MELKESKMR**

- Sett en beholder på minst 1 liter under dysen (6c).
- Dra melkeskummeren (6) ut for å åpne den.

CALC'NCLEAN PÅGÅR

Avkalkingsprogrammet starter og varer i ca 12 minutter.

RENS/FYLL VANNTANK**TRYKK PÅ START**

- Skyll vanntanken (16) og fyll den opp til **max**-merket med friskt, kaldt vann.
- Trykk på knappen **start** (10).

CALC'NCLEAN PÅGÅR

Avkalkingsprogrammet starter og varer i ca 30 sekunder, deretter skylles maskinen.

SKYV INN MELKESKMR

- Lukk melkeskummeren (6) ved å skyve den inn.

CALC'NCLEAN PÅGÅR

Rengjøringsprogrammet starter og varer i ca 8 minutter.

TØM DRYPPESKÅL SETT I DRYPPESKÅL

- Tøm dryppeskålen (8) og sett den tilbake igjen.



Dersom du bruker vannfilter, settes dette inn igjen nå. Kaffemaskinen er nå rengjort og klar til bruk.

Viktig: Tørk av utstyret med en myk, fuktig klut for straks å fjerne rester av avkalkingsmiddelet. Under slike rester kan det danne seg korrosjon. Nye svampkluter kan inneholde salt. Salt kan føre til overflaterust på edelstål. Derfor er det tvingende nødvendig å vaske det grundig bort før bruk.

Frostbeskyttelse

⚠ For å unngå frostskafer under transport og lagring må kaffemaskinen på forhånd tømmes fullstendig.

Info: Kaffemaskinen må være klar til bruk og vanntanken (16) må være full.

1. Sett et stort kar under kranen/uttaket (6c).
2. Trykk på knappen  (11). Knappen  (11) blinker, og maskinen varmer nå opp i ca 20 sekunder. Deretter vises **DRA UT MELKESKUMR** på skjermen.
3. Åpne melkeskummen (6) ved å dra den ut og la det slippe ut damp i ca 15 sekunder.
4. Slå kaffemaskinen helt av med strømbryteren **O/I** (9).
5. Tøm vannbeholderen (16) og dryppeskålen (8).

Tilbehør

Tabellen nedenfor viser tilgjengelig tilbehør du kan kjøpe enten i butikker som fører denne maskinen eller via Siemens kundetjeneste.

Tilbehør	Bestillingsnummer
	I butikk / Kundetjeneste
Rengjøringsstabletter	TZ60001 00310575
Avkalkingstabletter	TZ80002 00576693
Vannfilter	TZ70003 00575491
Rengjøringssett	TZ80004 00576330

Avfallshåndtering



Vennligst kast innpakkingsmaterialet på en miljø- og forskriftsmessig måte. Dette apparatet er klassifisert i henhold til det europeiske direktivet 2012/19/EU om avhending av elektrisk- og elektronisk utstyr (waste electrical and electronic equipment – WEEE). Direktivet angir rammene for innlevering og gjenvinning av innbytteprodukter. Faghandelen kan gi opplysninger om aktuelle avfallsmottak.

Garanti

For dette apparatet gjelder de garantibetingelser som er oppgitt av vår representant i de respektive land. Detaljer om disse garantibetingelsene får du ved å henvende deg til elektrohandelen der du har kjøpt apparatet. Ved krav i forbindelse med garantiytelser, er det i alle fall nødvendig å legge fram kvittering for kjøpet av apparatet.

Det tas forbehold om endringer.

Tekniske data

Strømkilde (spenning – frekvens)	220-240 V – 50/60 Hz
Varmeelementets ytelse	1600 W
Maksimalt statisk pumpetrykk	15 bar
Vanntankens kapasitet (uten filter)	1,7 l
Kaffebønneholderens kapasitet	300 g
Strømkabelens lengde	100 cm
Mål (H x B x D)	385 x 280 x 479 mm
Vekt, tom	9,3 kg
Type maleenhet (kaffekvern)	Keramisk

Små problemer du kan løse selv

Problem	Årsak	Løsning
Skjermen viser Fyll på bønner! selv om det er fylt kaffebønner i beholderen (1), eller kvernen maler ikke kaffebønnene.	Kaffebønnene faller ikke ned i kvernen (bønnene er for glatte).	Bank forsiktig på kaffebønne- beholderen (1). Bytt eventuelt til en annen kaffesort. Tørk av kaffebønnebeholde- ren (1) med en tørr klut når beholderen er tom.
Det er ikke mulig å lage varmt vann.	Melkeskummen (6) er skittent.	Rengjør melkeskumme- ren (6), se kapitlet "Pleie og daglig rengjøring".
For lite eller ikke noe skum	Melkeskummen (6) er skittent.	Rengjør melkeskumme- ren (6), se kapitlet "Pleie og daglig rengjøring".
	Uegnet melketype.	Bruk kald melk med 1,5 % fett (lettmelk).
	Melkeskummen (6) er ikke riktig satt sammen.	Fukt melkeskummedelene og trykk de godt i hverandre.
Kaffe renner kun dråpevis eller det flyter overhodet ingen kaffe.	Det er mye kalkavleiringer i maskinen.	Avkalk apparatet i henhold til instruksjonene.
	Malingsgraden av kaffe- bønnene er for fin. Det benyttede kaffepulveret er for finmalt.	Innstill på grovere maling. Bruk grovere malt kaffe.
Kaffen får ikke noe "Crema".	Det er mye kalkavleiringer i maskinen.	Avkalk apparatet i henhold til instruksjonene.
	Kaffesorten egner seg ikke til bruk med kaffemaskinen.	Bruk en kaffetype med en større andel Robusta kaffebønner.
	Kaffebønnene er ikke nybrente.	Bruk kaffebønner som er nybrent.
Kaffen er for "sur".	Malingsgraden er ikke tilpas- set kaffebønnene.	Still inn malingsgraden på finmalt.
	Malingsgraden er innstilt på for grov maling, eller det ferdigmalte kaffepulveret som benyttes er for grovt malt.	Sett malingsgraden på finere maling eller bruk ferdigmalt kaffe som er finere malt.
Kaffen er for "bitter".	Kaffesorten er uegnet.	Bruk en mørkere brent kaffesort.
	Malingsgraden er innstilt på for fin maling, eller det ferdigmalte kaffepulveret som benyttes er for finmalt.	Sett malingsgraden på grovere maling eller bruk fer- digmalt kaffe som er grovere malt.
	Kaffesorten egner seg ikke til bruk med kaffemaskinen.	Bytt til en annen kaffesort.
Ring vår Hotline dersom du ikke kan løse problemene! Telefonnumrene står på de siste sidene i veiledningen.		

Problem	Årsak	Løsning
Skjermen viser FEIL RING HOTLINE	Det har oppstått en feil.	Ta kontakt med hotline.
Vannfilteret holder ikke i vanntanken (16).	Vannfilteret er ikke festet på korrekt måte.	Sett vannfilteret rett ned i koblingen mot vanntanken og trykk det på plass.
Skjermen viser KONTROLLER VANNTANKEN	Vanntankt feil montert, eller nytt vannfilter ikke skylt i samsvar med veiledningen.	Monter vanntanken korrekt, eller skyll vannfilteret i sam- svar med veiledningen og ta det i bruk.
	Kullsyreholdig vann i vanntanken.	Fyll vanntank med friskt vann fra springen.
Kaffegruten er ikke fast og for våt.	Malingsgraden er enten for fin eller for grov eller det brukes for lite kaffepulver.	Instill malingen grovere eller finere eller bruk to strøkne måleskjeer kaffepulver.
Skjermen viser RENGJØR KOKEENHET	Forurenset kokeenhet (5).	Rens kokeenheten (5).
	For mye kaffepulver i kokeenheten (5).	Rens kokeenheten (5). Fyll på maksimalt 2 strøkne pulver- skjeer med kaffepulver.
	Mekanismen i kokeenheten går tregt.	Ta ut og rengjør kokeenhet, se kapitlet "Pleie og daglig rengjøring".
Sterkt vekslende kvalitet av kaffe eller melkeskum.	Apparatet er forkalket.	Avkalk apparatet i henhold til instruksjonene.
Dryppevann på den indre apparatbunnen når dryppeskålen (8) er fjernet.	Tatt ut dryppeskålen (8) for tidlig.	Vent i noen sekunder før du tar ut dryppeskålen (8) etter den siste drikken er ferdig.
Skjermen viser SETT INN BRYGGENHET	Kokeenheten (5) mangler eller ble ikke gjenkjent.	Slå av maskinen når Kokeenheten (5) står i maskinen, vent i 3 sekunder og start så maskinen på nytt.
Fabrikkinnstillingene er blitt endret og skal reaktiveres ("Reset").	Det ble foretatt egne innstillinger som ikke lenger er ønsket.	Slå av apparatet med strømbryteren O/I (9). Hold tastene/knappene  off/i (12) og  (11) nede og slå på apparatet med strømbryteren O/I (9). Deretter bekrefter du valget med start knappen (10). Nå er fabrikkinnstillin- gene aktivert.
Ring vår Hotline dersom du ikke kan løse problemene! Telefonnumrene står på de siste sidene i veiledningen.		

Innehåll

I förpackningen medföljer	41
Översikt	41
Säkerhetsanvisningar	42
Reglage	44
Displaymeddelanden	45
Före första användningen.....	45
Vattenfilter.....	46
Menyinställningar.....	47
Inställning av malningsgrad	48
Bryggning med kaffebönor	48
Bryggning med malt kaffe.....	49
Hetta upp vatten	49
Tillaga mjölkskum	49
Skötsel och daglig rengöring	50
Tips för att spara energi.....	52
Serviceprogram	53
Frostskydd	56
Tillbehör	56
Avfallshantering	57
Konsumentbestämmelser.....	57
Tekniska data.....	57
Åtgärda enkla problem själv	58

Bästa kaffeälskare,
Vi gratulerar till köpet av den denna
helautomatiska espressomaskin från
Siemens.



I förpackningen medföljer

Se översiktsbild i början av
bruksanvisningen.

- a** Helautomatisk espressomaskin TE502
- b** Bruksanvisning
- c** Testremsa vattenhårdhet
- d** Måttsked

Översikt

Se översiktsbilder **A, B, C, D** och **E** i början
av anvisningen.

- 1** Bönbehållare
- 2** Aromabevarande lock
- 3** Vred för inställning av malningsgrad
- 4** Pulverfack
(kaffepulver / rengöringstablett)
- 5** Bryggenhet (**bild E**)
 - a)** Bryggenhet
 - b)** Lucka
 - c)** Utmatningsspak för bryggningsenhet
 - d)** Spärr
 - e)** Övertäckning
- 6** Mjölkskummare (**bild C**) avtagbar
 - a)** Ångventil
 - b)** Metallhylsa
 - c)** Funktionsrör
 - d)** Funktionskärna
 - e)** Lufthål
- 7** Kaffeutlopp, justerbart på höjden
- 8** Droppskål (**bild D**)
 - a)** Kåpa
 - b)** Kaffesumpbehållare
 - c)** Droppskål kaffeutlopp
 - d)** Dropplåt kaffeutlopp
 - e)** Flottör
- 9** Strömbrytare **O/I**
- 10** **start** Knapp
- 11**  Knapp
- 12**  **off / i** Knapp
- 13** Vred för styrka
- 14** Vred för val av kaffetyp
- 15** Display
- 16** Borttagbar vattentank
- 17** Lock vattentank
- 18** Pulversked
(isättningshjälp för vattenfilter)
- 19** Förvaringsfack för måttsked
- 20** Strömsladd med förvaringsfack

Säkerhetsanvisningar

Läs bruksanvisningen noga innan du börjar använda maskinen! Spara bruksanvisningen. Bifoga de här instruktionerna om du ger maskinen till någon annan. Denna apparat är avsedd för tillagning av normala hushållsmängder eller för användning i hushållsliknande, icke yrkesmässiga förhållanden. Hushållsliknande användning omfattar t. ex. användning i pentryn för medarbetare i butiker, kontor, jordbruk och andra yrkesmässiga företag, samt användning av gäster i pensionat, mindre hotell och liknande boendeinrättningar.

⚠ Risk för elektrisk stöt!

Maskinen får endast anslutas till ett elnät med växelström via ett föreskriftsenligt installerat, jordat eluttag. Förvissa dig om att skyddsledarsystemet i husets elektriska installation är installerat enligt föreskrifterna. Anslut och använd endast maskinen enligt uppgifterna på typskylten. Reparationer på maskinen, som t. ex. att byta ut en skadad kabel, får endast utföras av vår kundservice för att undvika faror.

Denna apparat kan användas av barn från 8 år och uppåt och av personer med reducerade fysiska, sensoriska eller mentala förmågor och brist på erfarenhet och/eller kunskap, om de står under överinseende eller om de instruerats i användningen av maskinen och informerats om riskerna. Barn under 8 år får inte komma i närheten av maskinen och anslutningsledningen och får inte manövrera maskinen. Barn får inte leka med apparaten. Rengöring och användar-underhåll får inte utföras av barn, såvida de inte är 8 år eller äldre och står under överinseende av vuxen.

Doppa aldrig ner maskinen eller nätkabeln i vatten. Använd endast om nätkabel och maskin är helt felfri. Vid fel skall nätstickkontakten omedelbart dras ut eller så skall nätspänningen slås ifrån.

Apparaten innehåller permanentmagneter som kan påverka elektroniska implantat som t.ex. pacemaker och insulinpumpar. Personer med elektroniska implantat bör hålla minst 10 cm avstånd till apparatens framsida.

⚠ Kvävningsrisk!

Barn får inte leka med förpackningsmaterial.
Förvara smådelar säkert, barn kan svälja dem.

⚠ Risk för personskador!

Stick inte in händerna i kvarnen. Fel användning av enheten kan medföra skador.

⚠ Brännskaderisk!

Mjölkskummaren blir mycket het. Låt den svalna efter användning innan du tar på den. Utsidor av värmeelement eller värmeplatta kan vara mycket heta en tid efter användningen.



Reglage

Strömbrytare O/I

Strömbrytaren **O/I** (9) används till att sätta igång enheten eller stänga av den helt (strömtilförseln stryps).

Viktigt: Innan du stänger av ska du köra rengöringsprogrammet eller använda knappen  **off/i** (12) för att stänga av.

off / i Knapp

När du trycker snabbt på knappen  **off / i** (12) sköljs enheten igenom och stängs av. När du trycker och håller in knappen  **off / i** (12) visas användarinställningarna eller så startas avkalknings- och rengöringsfunktionen.

Knapp

Tryck på knappen  (11) för att få ånga till mjölkskumning eller varm mjölk.

start Knapp

Genom att trycka på knapp **start** (10) startas tillagning av dryck eller så genomförs ett serviceprogram. Genom att trycka igen på knapp **start** (10) när dryck tillagas går det att stoppa tillagningen i förtid.

Vred för styrka



Med detta vred (13) bestämmer du styrkan på kaffet.



MYCKET MILD
MILD



MILD +
NORMAL



NORMAL +
STARK

Vred för val av kaffetyp



Med detta vred (14) väljer du kaffetyp och mängd per kopp. Det används även till att ändra inställningarna.



LITEN ESPRESSO
ESPRESSO



LITEN CAFÉ CRÈME
CAFÉ CRÈME



STOR CAFÉ CRÈME



2 SMÅ ESPRESSO
2 ESPRESSO



2 SMÅ CAFÉ CRÈME
2 CAFÉ CRÈME



2 STORA CAFÉ CRÈME



SKÖLJ MASKINEN



SKÖLJ MJÖLKSYSTEM

OBS: Om du väljer en kaffetyp som inte kan göras, visas **OGILTIG KOMBINATION** på displayen. Ändra då styrka eller kaffetyp.

Mjölkskummare

Öppna mjölkskummaren (6) genom att dra ut den och tryck in den för att stänga.

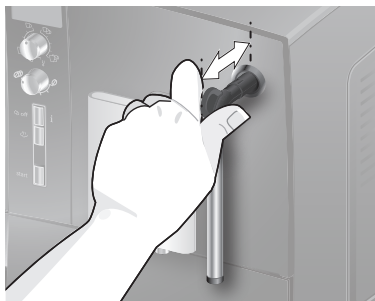

Displaymeddelanden

Displayen (15) visar inte enbart aktuell status utan även ett flertal meddelanden för att informera dig om vad som bör göras. När du har gjort det du ska försvinner meddelandet och menyn för val av kaffetyp visas igen.

Före första användningen

Allmänt

Fyll endast på rent, kallt vatten utan kolsyra och endast rostade bönor (företrädesvis espresso- eller bönblandningar för användning i kaffeautomater) i respektive behållare. Använd ej kaffebönor som är glaserade, karamelliserade eller behandlade med andra sockerhaltiga tillsatser, då dessa täpper igen bryggenheten. På denna maskin går det att ställa in hårdheten på vattnet. På fabriken ställs vattenhårdhet 4 in. Med den bifogade testremsan kan du se vilken hårdhet ditt vatten har. Om testet visar något annat än 4 ändrar du enhetens inställningar (se VATTENHÅRDHET i kapitel "Menyinställningar").

Börja använda maskinen

1. Tag bort den befintliga skyddsfolien.
2. Ställ den helautomatiska espresso-maskinen på en jämn vattenfast yta som tål vikten av maskinen. Se till att ventileringsspåren på maskinen inte täcks över.

Viktigt: Använd endast maskinen i frostfritt utrymme. Vänta i minst 3 tim. innan maskinen startas om den transporterats eller lagrats vid temperaturer under 0 °C.

3. Dra ut nätkabeln ur kabelfacket (20) och anslut. Längden på kabeln kan ställas in genom att skjuta tillbaka eller dra ut den. Ställ maskinen med baksidan mot t.ex. bordskanten och dra antingen ut kabeln **nedåt** eller skjut **uppåt**.

4. Installera mjölkskummaren. Använd kaffemaskinen endast när mjölkskummaren (6) har monterats och installerats ordentligt.



5. Fäll upp locket till vattentanken (17).
6. Ta bort vattentanken (16) diska ur och fyll på med färskt, kallt vatten. Observera markeringen **max**.
7. Sätt på vattentanken (16) rakt och tryck försiktigt ner den.
8. Stäng locket till vattentanken (17) igen.
9. Fyll bönbehållaren (1) med kaffebönor. Information om brygning med malt kaffe se "Brygning med malt kaffe".
10. Tryck på strömbrytaren **O/I** (9). Displayen (15) visar menyn för inställning av displayspråk.
11. Ange önskat språk med det övre vredet (14).
Välj mellan följande språk:

ENGLISH	NEDERLANDS
FRAŃÇAIS	ITALIANO
SVENSKA	ESPAŃOL
POLSKI	MAGYAR
TÜRKÇE	DANSK
NORSK	SUOMI
PORTUGUÊS	ĀESTINA
ЕЛЛННКА	БЪЛГАРСКИ
РУССКИЙ	
12. Tryck på knappen **start** (10). Det valda språket sparas. Displayen visar **DRA I SKUMMAREN**.
13. Placera en behållare under utloppet (6).
14. Öppna mjölkskummaren (6) genom att försiktigt dra ut den. Enheten rengör mjölkskummaren (6) med vatten. Displayen visar **TRYCK IN SKUMMAREN**.
15. Stäng mjölkskummaren (6) genom att trycka in den.

Enheten värms upp och sköljs igenom. Det kommer att rinna ut lite vatten ur kaffeutloppet. När menyen för val av kaffetyp visas i displayen är enheten klar att användas.

Stänga av enheten

Den helautomatiska espressomaskinen har av tillverkaren programmerats med standardinställningarna för optimal drift. Apparaten stängs av automatiskt efter en förinställd tid (information om att ändra tidsintervaller se STÄNG AV i kapitel "Menyinställningar").

Undantag: Enheten stängs av utan att sköljas igenom om du endast har tagit varmt vatten eller ånga.

Du kan stänga av enheten manuellt innan detta inträffar genom att trycka på knappen  **off/i** (12). Enheten sköljs igenom och stängs av.

Observera: När maskinen används första gången, om ett serviceprogram har körts eller om maskinen har stått oanvänd en längre tid, har den första drycken ännu inte full arom och bör därför inte drickas.

När den helautomatiska espressomaskinen har börjat användas, blir creman varaktigt finporig och fast först efter att några koppar har tillagats.



Efter en längre tids användning kan droppar formas på ventileringsspåren. Det är normalt.

Vattenfilter

Ett vattenfilter kan förebygga kalkbildning. Innan ett nytt vattenfilter används måste det sköljas. Det gör du så här:

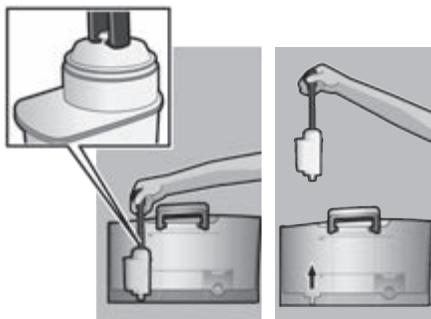
1. Tryck fast vattenfiltret ordentligt i vattenbehållaren med hjälp av måttskeden (18).



2. Fyll vattentanken (16) med vatten upp till markeringen **max**.
 3. Tryck och håll in knappen  **off/i** (12) i minst tre sekunder. Meny öppnas.
 4. Tryck på knappen  **off/i** (12) flera gånger tills FILTER SAKN/GAMMALT visas på displayen.
 5. Välj AKTIVERA FILTER med det övre vredet (14).
 6. Tryck på knappen **start** (10).
 7. Placera en behållare som rymmer minst 0,5 liter under utloppet (6c).
 8. Tryck på knappen **start** (10).
 9. Öppna mjölkskummaren (6) genom att dra ut den.
 10. Vattnet rinner nu genom filtret för att skölja det.
 11. Stäng mjölkskummaren (6) genom att trycka in den.
 12. Töm sedan kärlet.
- Maskinen är nu färdig att användas igen.

Info: När filtret sköljs aktiveras samtidigt inställningen för att visa filterbyte.

Efter angivelsen BYT FILTER eller senast efter 2 månader har filtret inte längre någon verkan. Av hygieniska skäl samt för att maskinen inte ska kalka igen (maskinen kan gå sönder) ska filtret därför bytas ut. Utbytesfilter finns i handeln eller hos kundtjänst (se kapitel "Tillbehör"). Om inget nytt filter sätts i, vrider du inställningen FILTER till SAKN/GAMMALT.

Info: Du kan använda filterindikatorn till att markera vilken månad du satte in filtret. Du kan även markera vilken månad du behöver byta ut filtret (med högst två månaders mellanrum).

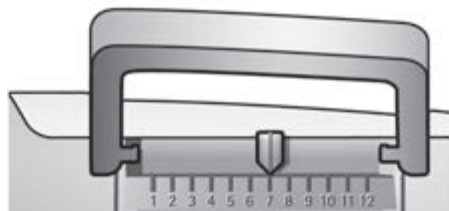

Info: Om maskinen inte används under en längre tid (t.ex. semester), bör det isatta filtret sköljas innan maskinen används. Gör det genom att bereda en kopp med hett vatten som du sedan häller ut.

Menyinställningar

Du kan anpassa enheten enligt önskemål i menyinställningarna.

1. Tryck in knappen **off/i** (12) i minst 3 sekunder.
2. Tryck in knappen **off/i** (12) upprepade gånger tills önskat menyobjekt visas i displayen.
3. Välj önskad inställning med det övre vredet (14).
4. Bekräfta genom att trycka på knappen **start** (10).

Om du vill lämna menyn utan att göra några ändringar, ställer du vredet på AVSLUTA och trycker på knappen **start** (10).

Du kan göra följande inställningar:

STÄNG AV

Här anger du tidsintervallerna för när enheten automatiskt ska stängas av efter den senaste brygningen. Du kan välja intervaller mellan 15 minuter och 4 timmar. Den förinställda tiden kan förkortas för att spara energi.

FILTER

Här kan du ställa in om du använder ett vattenfilter eller ej. Om du inte använder ett vattenfilter ställer du in inställningen på FILTER SAKN/GAMMALT. Om du använder ett vattenfilter ställer du in inställningen på AKTIVERA FILTER.

Nya vattenfilter måste sköljas före användning (se "Vattenfilter").

STARTA CALC'NCLEAN

Serviceprogrammen (CALC'NCLEAN/AVKALKNING/RENGÖRING) kan väljas manuellt här. Tryck på **start**knappen (10) för att köra valt program (se "Serviceprogram").

TEMPERATUR

Bryggtemperaturen (HÖG / MEDELHÖG / LÅG) kan ställas in här.

SPRÅK

Displayspråk kan ställas in här.

VATTENHÅRDHET

På denna maskin går det att ställa in vattenhårddheten. Det är viktigt att ställa in vattenhårddheten rätt så att maskinen i god tid visar när den måste kalkas av. På fabriken förinställs vattenhårddhet 4. Det går att bestämma vattenhårddheten med den bifogade testremsan eller så kan man fråga hos kommunen.

Doppa ner testremsan kort i vattnet, skaka av lätt och läs av resultatet efter en minut.

Vattenhårdsgrader och inställningssteg:

Steg	Vattenhårdsgrad	
	Tysk (°dH)	Fransk (°fH)
1	1-7	1-13
2	8-14	14-25
3	15-21	26-38
4	22-30	39-54

Inställning av malningsgrad

Det går att ställa in önskad malningsgrad för det malda kaffet med vredet (3) för inställning av malningsgrad.

Varning!

Ställ endast in malningsgraden när kvarnen går! I annat fall kan maskinen skadas. Ta inte med händerna i kvarnen.

- Ställ in kvarnen när den går med vredet (3), från fin malning (**a**: Vrid moturs) till grövre malning (**b**: Vrid medurs) och tvärtom till önskad malningsgrad.

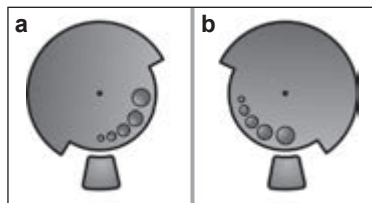

Info: Den nya inställningen märks först vid den andra eller tredje koppen kaffe.

Tips: Ställ in en finare malningsgrad för mörkrostade bönor och en grövre malningsgrad för mer lättrostade bönor.

Brygning med kaffebönor

Den här helautomatiska espressomaskinen mal nytt kaffe för varje brygning.

Tips: Använd helst espresso- eller bönblandningar för automatiska maskiner. För att kvaliteten skall vara optimal, förvara bönorna svalt och förslutet eller djupfryst. Det går att mala kaffebönorna när de är djupfrysta.

Viktigt: Fyll på nytt vatten i vattentanken (16) varje dag. Det skall alltid vara tillräckligt med vatten i vattentanken (16) för att använda maskinen.

Det går att tillaga olika kaffedrycker med en enkel knapptryckning.

Förberedelse

Maskinen måste vara färdig att användas.

1. Ställ förvärm kopp/förvärmda koppar under kaffeutloppet (7).
Tips: Värm alltid upp koppen med varmt vatten när du ska göra en cappuccino.
2. Välj kaffe och mängd per kopp med det övre vredet (14). Det kaffe och den mängd du väljer visas i displayen.
3. Välj önskad styrka med det undre vredet (13). Styrkan du väljer visas i displayen.
4. Tryck på knappen **start** (10). Kaffet bryggs och rinner sedan ner i koppen/kopparna.

Tryck på knappen **start** (10) igen om du vill avbryta bryggprocessen.

Brygning med malt kaffe

Denna helautomatiska espressomaskinen kan också användas med malt kaffe (ej lösligt kaffe).

Viktigt: Fyll på nytt vatten i vattentanken (16) varje dag. Det skall alltid finnas tillräckligt med vatten i vattentanken (16) för att kunna använda maskinen.

Förberedelse

1. Öppna pulverfacket (4).
2. Fyll i maximalt 2 strukna pulverskedar med kaffepulver.
Observera: Fyll endast på malet kaffe, alltså inga bönor eller lösligt kaffe.
3. Stäng pulverfacket (4).
4. Ange önskad kaffetyp med det övre vredet (14) (endast en kopp).
5. Tryck på knappen **start** (10).
Kaffet bryggs och rinner ner i koppen.

Observera: Upprepa proceduren för att göra ännu en kopp kaffe. Om inget kaffe görs inom 90 sekunder, töms bryggkammaren automatiskt för att det inte skall bli för fullt. Maskinen sköljer.

Hetta upp vatten

Risk för brännskador!

Mjölkskummaren (6) blir mycket varm. Rör endast vid mjölkskummarens (6) plastdel.

Innan varmvatten tappas av skall mjölkskummaren göras ren.

Apparaten skall vara driftsklar och den rengjorda mjölkskummaren skall vara påsatt.

1. Ställ den förvärmade koppen/glaset under utloppet på mjölkskummaren (6c).
2. Öppna mjölkskummaren (6) genom att dra ut den. Enheten värms upp. Hett vatten sköljs genom mjölkskumningsutloppet (6c) under cirka 40 sekunder.
3. Stoppa processen genom att trycka in mjölkskummaren (6).



Tillaga mjölkskum

Risk för brännskador!

Mjölkskummaren (6) blir mycket varm. Rör endast vid mjölkskummarens (6) plastdel.

Tips: Du kan skumma mjölk innan du tillreder kaffet, eller skumma mjölk separat och hålla den i kaffet.

Apparaten skall vara driftsklar och den rengjorda mjölkskummaren skall vara påsatt.

1. Tryck på knappen  (11). Knappen  (11) blinkar och enheten värms upp under cirka 20 sekunder. Displayen visar då DRA UT SKUMMAREN.
2. Doppa ner mjölkskummaren till botten på en kopp eller ett glas, som fyllts till en tredjedel med mjölk.
3. Öppna mjölkskummaren (6) genom att dra ut den.

Risk för brännskador!

Mjölkskummaren (6) blir mycket het. Ta endast tag i plastdelen på mjölkskummaren (6).

4. Stäng mjölkskummaren (6) genom att trycka in den.

Tips: För att mjölkskums kvaliteten skall bli optimal är det lämpligast att använda kall mjölk med en fetthalt på 1,5%.

Viktigt: Torkad mjölk är svår att få bort, så skummaren (6) **måste** rengöras med ljummet vatten direkt efter användning och sköljas av med hjälp av programmet SKÖLJ MJÖLKSYSTEM-programmet.

Skötsel och daglig rengöring

⚠ Risk för elektrisk stöt!

Dra ut nätkontakten före rengöring.
Doppa aldrig ner maskinen i vatten.
Använd inte ångrengörare.

- Torka av höljet med en mjuk, fuktig trasa.
- Använd inga slipande trasor eller rengöringsmedel.

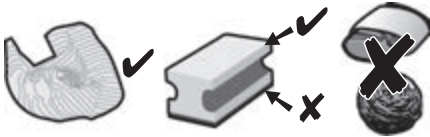

- Ta alltid bort rester av kalk, kaffe, mjölk och avkalkningslösning direkt. Korrosion kan bildas under sådana rester.
- Nya svamprengöringsdukar kan vara behäftade med salter. Salter kan förorsaka flygrost på det rostfria stålet. Tvätta därför ur svamprengöringsdukarna noga innan de används.
- Dra ut droppskålen (8c) med kaffesumpbehållaren (8b). Ta bort panelen (8a) och plåten (8d). Töm och rengör droppskålen och kaffesumpbehållaren.
- Ta bort och rengör pulverfacket (4).

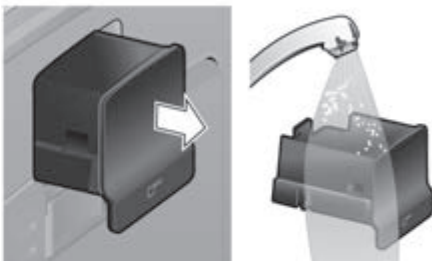

- Ta bort flottören (8e) och gör rent den med en fuktig trasa.

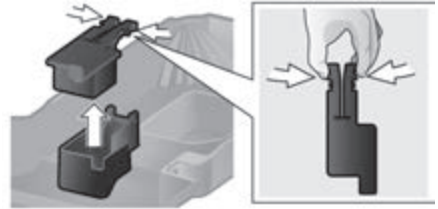

- ~~✗~~ **Följande delar tål inte maskindisk:**
Droppskålspanelen (8a), flottören (8e), pulverfacket (4), bryggenheten (5a).
-  **Följande delar tål maskindisk:** Droppskålen för kaffeutlopp (8c), behållaren för kaffesump (8b), dropplåten för kaffeutlopp (8d), aromlocket (2) och måttskeden (18).

- Torka ur enhetens insida (träghållare och fack).

Viktigt: Droppskålen till kaffeutloppet (8c) och kaffesumpbehållaren (8b) ska tömmas och rengöras dagligen för att undvika mögelbildning.

OBS: Om enheten är kall när du sätter igång den med strömbrytaren **O/I** (9) eller om den stängs av automatiskt efter att kaffe har tillretts, sköljs den genom automatiskt. Systemet sköter alltså rengöringen själv.

Viktigt: Hela apparaten inklusive mjölksystemet och bryggenheten ska rengöras noggrant om de inte ska användas under en längre tid (t.ex. vid semester).

Rengöring av mjölksystemet

Om mjölksystemet inte rengörs efter mjölk har använts visas följande meddelanden efter en liten stund RENGÖR MJÖLKSYST.! på displayen. Rengör alltid mjölksystemet när det har använts! Vid rengöring låter du vredet (6d) stå kvar i samma position som när det användes senast. Så här förrengör du mjölksystemet automatiskt:

1. Välj $\frac{1}{2}$ med vredet (14).
2. Placera ett kärl under mjölkskumaren (6).
3. Tryck på knappen **start** (10).
4. Öppna mjölkskumaren (6) genom att dra ut den. Apparaten fyller nu automatiskt på vatten i kärlet. Efter ca. en minut stoppar spolningen automatiskt.
5. Stäng mjölkskumaren (6) genom att trycka in den.
6. Låt mjölkskumaren (6) svalna.
7. Torka av kärlet och mjölkskumaren (6) på utsidan.

Rengör dessutom mjölksystemet ordentligt med jämna mellanrum (diskmaskin eller för hand).

Plocka isär mjölksystemet för att rengöra:

1. Ta tag i metallhylsan och dra den nedåt för att ta bort den.



2. Vrid funktionskärnan (6d) moturs och dra ut den.

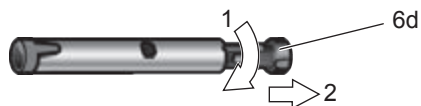

3. Ta bort funktionsröret (6c).



4. Rengör detaljerna med diskmedel och en mjuk borste, lägg vid behov ner dem i varm diskmedelslösning. Rengör luft-hålet (6e) grundligt.

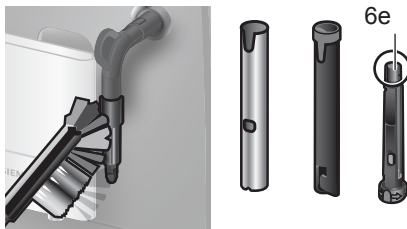

5. Spola av alla detaljer med rent vatten och låt torka.
6. Skjut ihop funktionskärnan (6d) och funktionsröret (6c) i metallhylsan.



7. Vrid funktionskärnan medurs, tills markeringarna ligger bredvid varandra.



8. Sätt fast mjölkskumaren på ångventilen. Ge akt på att den röda markeringen på ångventilen är övertäckt.



⚠ Risk för skållning!

Använd endast maskinen när mjölkskum-maren (6) är komplett hopmonterad och fastsatt.

Rengöring av bryggenhet

Rengör bryggenheten regelbundet. Så här förrengör du bryggenheten automatiskt:

1. Välj ☺ med vredet (14).
 2. Placera ett tomt glas under utloppet (7).
 3. Tryck på knappen **start** (10).
- Maskinen sköljer.

Förutom det automatiska rengöringsprogrammet bör bryggenheten (5a) tas ut för att rengöras med jämna mellanrum (se **bild E** i början av anvisningarna).

1. Stäng av maskinen med strömbrytaren **O/I** (9). Ingen knapp lyser.
2. Öppna luckan (5b) till bryggenheten.
3. Skjut den röda spärren (5d) på bryggenheten (5a) åt vänster så långt det går.
4. Tryck utmatningsspaken (5c) helt nedåt. Bryggningsenheten lossas.
5. Fatta tag i bryggningsenheten (5a) i handtagsförsänkningarna och ta ut den försiktigt.
6. Ta av bryggningsenhetens kåpa (5e) och rengör bryggningsenheten (5a) nogga under rinnande vatten.

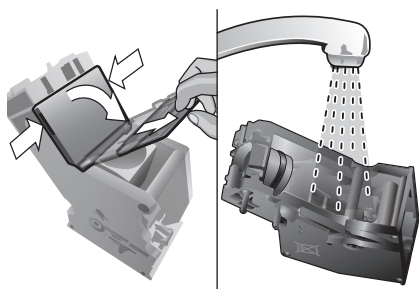

7. Rengör bryggenhetens sil nogga under vattenstrålen.

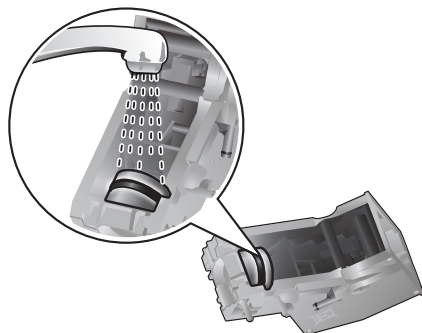

Viktigt: Rengör inte med rengöringsmedel eller liknande. Enheten får inte diskas i diskmaskin.

8. Rengör apparaten noggrant invändigt med en fuktig trasa och ta bort eventuella kafferester.
9. Låt bryggenheten (5a) och insidan av maskinen torka.
10. Sätt tillbaka kåpan (5e) igen på bryggenheten och skjut in bryggenheten (5a) ända till anslaget i apparaten.
11. Tryck utmatningsspaken (5c) helt uppåt.
12. Skjut den röda spärren (5d) så långt det går åt höger och stäng luckan (5b).

Tips för att spara energi

- Stäng av den helautomatiska espressomaskinen när du inte använder den. Det gör du genom att trycka på knappen ☺ **off / i** (12). Enheten sköljs igenom och stängs av.
- Avbryt helst inte kaffe- eller mjölktilagning. Stoppas man kaffe- eller mjölktilagningen i förtid ökar energiförbrukningen och det samlas även mer restvatten i droppskålen.
- Avkalka maskinen med jämna mellanrum för att undvika kalkavlagringar. Kalkrester leder till en högre energiförbrukning.

Serviceprogram

Tips: Se även förkortade anvisningar i förvaringsfacket (5c).

Beroende på användning kommer följande meddelanden att visas på displayen med vissa intervaller.

AVKALKNING BEHÖVS!

eller

RENGÖRING BEHÖVS!

eller

CALC'N CLEAN BEHÖVS!

Då bör maskinen rengöras eller kalkas av utan dröjsmål med motsvarande program. De båda procedurerna kan valfritt sammanfattas med funktionen calc'nClean (se "calc'nClean"). Följs inte anvisningen om serviceprogram kan maskinen skadas.

Varning!

Använd avkalknings- och rengöringsmedel enligt anvisningarna för alla serviceprogram. Läs säkerhetsanvisningarna på rengöringsmedlets förpackning.

Avbryt absolut inte serviceprogrammet!

Drick inte vätskorna!

Använd aldrig ättika, medel baserade på ättika, citronsyra eller medel baserade på citronsyra!

Fyll absolut inte på avkalkningstabletter eller andra avkalkningsmedel i pulverfacket (4)!

Speciellt utvecklade och lämpade avkalknings- och rengöringstabletter finns i handeln och hos kundservice (se kapitel "Tillbehör").



Avkalkning

Tid: ca 25 minuter.

Viktigt: Om det sitter ett filter i vattenbehållaren (16) måste det tas bort det innan avkalkningsprogrammet körs.

Om meddelandet AVKALKNING BEHÖVS!

visas i displayen håller du in knappen  **off/i** (12) i tre sekunder och trycker sedan på knappen **start** (10). Då startar avkalkningsprogrammet.

Om du vill kalka av utan föregående meddelande håller du in knappen  **off/i** (12) i minst tre sekunder. Tryck sedan lätt på knappen  **off/i** (12) två gånger.

Vrid på det övre vredet (14) tills STARTA AVKALKNING visas i displayen. Sätt igång avkalkningen genom att trycka på knappen **start** (10).

Displayen guidar dig genom programmet.

TÖM DROPPSKÅL

SÄTT I DROPPSKÅL

• Töm droppskålen (8) och sätt i den igen.

OBS: Om vattenfiltret är aktiverat kommer du att bli ombedd att ta bort det och sedan trycka på knappen **start** (10) igen. Ta bort filtret nu, om du inte redan har gjort det. Tryck på knappen **start** (10).

LÄGG I AVKALK.TABL.

TRYCK PÅ START

• Fyll på ljummet vatten i den tomma vattentanken (16) upp till markeringen "0,5l" och lös upp 1 Siemens avkalkningstablett TZ80002 i detta.

Vid användning av TZ60002 är det viktigt att lösa upp 2 tabletter.

• Tryck på knappen **start** (10).

AVKALKNING PÅGÅR

Avkalkningsprogrammet går nu ca 10 minuter.

SÄTT IN BEHÅLLARE

DRA UT SKUMMAREN

- Placera en behållare som rymmer minst 0,5 liter under utloppet (6c).
- Öppna mjölkskummaren (6) genom att dra ut den.

AVKALKNING PÅGÅR

Avkalkningsprogrammet går nu ca 12 minuter.

RENGÖR/FYLL TANK

TRYCK PÅ START

- Skölj vattentanken (16) och fyll i friskt vatten upp till markeringen **max**.
- Tryck på knappen **start** (10).

AVKALKNING PÅGÅR

Avkalkningsprogrammet går ca 30 sekunder och sköljer maskinen.

TRYCK IN SKUMMAREN

- Stäng mjölkskummaren (6) genom att trycka in den.

AVKALKNING PÅGÅR

Avkalkningsprogrammet går nu ca 1 minut.

TÖM DROPPSKÅL

SÄTT I DROPPSKÅL

- Töm droppskålen (8) och sätt i den igen. Om du använder ett filter ska du byta ut det. Maskinen är färdigavkalkad och är färdig att användas igen.



Viktigt: Torka av maskinen med en mjuk, fuktig duk för att omedelbart ta bort rester av avkalkningslösningen. Under sådana rester kan det bildas korrosion. Nya svamprengöringsdukar kan vara behäftade med salter. Salter kan förorsaka flygrost på det rostfria stålet. Tvätta därför ur svamprengöringsdukarna noga innan de används.

Rengöring

Tid: ca 10 minuter.

Viktigt: Rengör bryggenheten innan serviceprogrammet startas, se kapitlet "Rengöring av bryggenhet".

Om meddelandet RENGÖRING BEHÖVS! visas i displayen håller du in knappen  **off/i** (12) i tre sekunder och trycker sedan på knappen **start** (10). Då startar rengöringsprogrammet.

Om du vill rengöra utan föregående meddelande håller du in knappen  **off/i** (12) i minst tre sekunder. Tryck sedan lätt på knappen  **off/i** (12) två gånger. Vrid på det övre vredet (14) tills STARTA RENGÖRING visas i displayen. Sätt igång rengöringen genom att trycka på knappen **start** (10). Displayen guidar dig genom programmet.

TÖM DROPPSKÅL

SÄTT I DROPPSKÅL

- Töm droppskålen (8) och sätt i den igen.

RENGÖRING PÅGÅR

Maskinen sköljer två gånger.

ÖPPNA PULVERFACK

- Öppna pulverfacket (4).

LÄGG I RENGÖRTABL.

- Lägg i en Siemens rengöringstablett och stäng facket (4).

RENGÖRING PÅGÅR

Rengöringsprogrammet går nu ca 8 minuter.

TÖM DROPPSKÅL

SÄTT I DROPPSKÅL



- Töm droppskålen (8) och sätt i den igen. Maskinen är färdigrengjord och är färdig att användas igen.

calc'nClean

Tid: ca 35 minuter.

calc'nClean kombinerar de enskilda funktionerna avkalkning och rengöring. Om de båda programmen behövs ungefär samtidigt, föreslår den helautomatiska espresso-maskinen det här serviceprogrammet.

Viktigt: Om ett vattenfilter är isatt i vattentanken (16) är det viktigt att ta ut det innan serviceprogrammet startas. Rengör bryggenheten innan serviceprogrammet startas, se kapitlet "Rengöring av bryggenhet".

Om meddelandet CALC'NCLEAN BEHÖVS! visas i displayen håller du in knappen  **off/i** (12) i tre sekunder och trycker sedan på knappen **start** (10). Då startar serviceprogrammet. Om du vill köra calc'nClean utan föregående meddelande håller du in knappen  **off/i** (12) i minst tre sekunder. Tryck sedan lätt på knappen  **off/i** (12) två gånger. Vrid på det övre vredet (14) tills STARTA CALC'NCLEAN visas i displayen. Sätt igång calc'nClean-programmet genom att trycka på knappen **start** (10).

Displayen guidar dig genom programmet.

TÖM DROPPSKÅL

SÄTT I DROPPSKÅL

- Töm droppskålen (8) och sätt i den igen.

CALC'NCLEAN PÅGÅR

Maskinen sköljer två gånger.

ÖPPNA PULVERFACK

- Öppna pulverfacket (4).

LÄGG I RENGÖR.TABL.

- Lägg i en Siemens rengöringstablett och stäng facket (4).

OBS: Om vattenfiltret är aktiverat kommer du att bli ombedd att ta bort det och sedan trycka på knappen **start** (10) igen. Ta bort filtret nu, om du inte redan har gjort det. Tryck på knappen **start** (10).

LÄGG I AVKALK.TABL.

TRYCK PÅ START

- Fyll på ljummet vatten i den tomma vattentanken (16) upp till markeringen "**0,5l**" och lös upp 1 Siemens avkalkningstablett TZ80002 i detta. Vid användning av TZ60002 är det viktigt att lösa upp 2 tabletter.
- Tryck på knappen **start** (10).

CALC'NCLEAN PÅGÅR

Avkalkningsprogrammet går nu ca 10 minuter.

SÄTT IN BEHÅLLARE

DRA IUT SKUMMAREN

- Placera en behållare som rymmer minst 1 liter under utloppet (6c).
- Öppna mjölkskummaren (6) genom att dra ut den.

CALC'NCLEAN PÅGÅR

Avkalkningsprogrammet går nu ca 12 minuter.

RENGÖR/FYLL TANK

TRYCK PÅ START

- Skölj vattentanken (16) och fyll i friskt vatten upp till markeringen **max**.
- Tryck på knappen **start** (10).

CALC'NCLEAN PÅGÅR

Avkalkningsprogrammet går ca 30 sekunder och sköljer maskinen.

TRYCK IN SKUMMAREN

- Stäng mjölkskummaren (6) genom att trycka in den.

CALC'NCLEAN PÅGÅR

Rengöringsprogrammet går nu ca 8 minuter.

TÖM DROPPSKÅL

SÄTT I DROPPSKÅL

- Töm droppskålen (8) och sätt i den igen.



Om du använder ett filter ska du byta ut det. Maskinen är färdigrensjord och är färdig att användas igen.

Viktigt: Torka av maskinen med en mjuk, fuktig duk för att omedelbart ta bort rester av avkalkningslösningen. Under sådana rester kan det bildas korrosion. Nya svamprengöringsdukar kan vara behäftade med salter. Salter kan förorsaka flygrost på det rostfria stålet. Tvätta därför ur svamprengöringsdukarna noga innan de används.

Frostskydd

⚠ För att undvika skador genom frost vid transport och lagring, måste maskinen dessförinnan tömmas helt.

Info: Maskinen måste vara färdig att användas och vattentanken (16) vara fylld.

1. Placera en stor behållare under utloppet (6c).
2. Tryck på knappen  (11). Knappen  (11) blinkar och enheten värms upp under cirka 20 sekunder. Displayen visar då DRA UT SKUMMAREN.
3. Öppna mjölkskummaren (6) genom att dra ut den och släpp ut ånga i ungefär 15 sekunder.
4. Stäng av maskinen med strömbrytaren **O/I** (9).
5. Töm vattentanken (16) och droppskålen (8).

Tillbehör

Följande tillbehör finns i handeln samt kundtjänst.

Tillbehör	Beställningsnummer Handel / Kundtjänst
Rengöringstabletter	TZ60001 00310575
Avkalkningstabletter	TZ80002 00576693
Vattenfilter	TZ70003 00575491
Skötselset	TZ80004 00576330

Avfallshantering



Kassera förpackningen på ett miljövänligt sätt. Denna enhet är märkt i enlighet med det europeiska direktivet 2012/19/EU om avfall som utgörs av eller innehåller elektriska produkter (waste electrical and electronic equipment – WEEE). Direktivet anger ramarna för inom EU giltigt återtagande och korrekt återvinning av uttjänta enheter. Kontakta din fackhandel om du vill ha ytterligare information.

Konsumentbestämmelser

I Sverige gäller av EHL antagna konsumentbestämmelser. Den fullständiga texten finns hos din handlare. Spar kvittot.

Rätt till ändringar förbehålls.

Tekniska data

Elektrisk anslutning (spänning – frekvens)	220-240 V – 50/60 Hz
Effekt på uppvärmningen	1600 W
Maximalt pumptryck, statiskt	15 bar
Maximal volym för vattentanken (utan filter)	1,7 l
Maximal volym för behållaren för kaffeböner	300 g
Sladdlängd	100 cm
Mått (H x B x D)	385 x 280 x 479 mm
Vikt, ofylld	9,3 kg
Typ av malverk	Keramik

Åtgärda enkla problem själv

Problem	Orsak	Åtgärd
Displayangivelse Fyll på BÖNOR! trots fylld bönbehållare (1) eller kvarnen mal inte kaffeböner.	Bönorna ramlar inte ner i kvarnen (för oljiga böner).	Knacka lätt på behållaren för kaffeböner (1). Byt eventuellt kaffesort. Torka ur bönbehållaren (1) med en torr trasa när den är tömd.
Det kommer inget hett vatten.	Mjölkskummaren (6) är smutsigt.	Rengör mjölkskummaren (6). Se "Skötsel och daglig rengöring".
För lite mjölkskum eller för flytande mjölkskum.	Mjölkskummaren (6) är smutsigt.	Rengör mjölkskummaren (6). Se "Skötsel och daglig rengöring".
	Mjölken ej lämplig för skumning.	Använd kall mjölk med en fetthalt på 1,5%.
	Mjölkskummaren (6) är inte rätt ihopsatt.	Fukta mjölkskummarde- larna och pressa ihop dem ordentligt.
Kaffet kommer bara droppvis eller det kommer inget kaffe längre.	Maskinen är starkt igenkalkad.	Avkalka apparaten enligt anvisningarna.
	Malningsgraden är för fin. Pulverkaffet är för fint.	Ställ in malningsgraden grövre. Använd grövre kaffepulver.
Kaffet har ingen "crema".	Maskinen är starkt igenkalkad.	Avkalka apparaten enligt anvisningarna.
	Olämplig kaffesort.	Använd kaffesorter med en hög andel robustaböner.
	Bönorna inte längre nyrostade.	Använd färska böner.
Kaffet är för "surt".	Malningsgraden är inte anpassad till kaffebönorna.	Ställ malningsgraden på fin.
	Malningsgraden är för grovt inställd eller är kaffepulvret för grovt.	Ställ in malningsgraden finare eller använd finare kaffepulver.
Kaffet är för "bittert".	Olämplig kaffesort.	Använd mörkare rostning.
	Malningsgraden är för fint inställd eller så är kaffepul- ret för fint.	Ställ in malningsgraden grövre eller använd grövre kaffepulver.
Displayangivelse FEL, KONTAKTA HOTLINE	Olämplig kaffesort.	Byt kaffesort.
	Fel på maskinen.	Ring till vår hotline.
Om problemet inte kan åtgärdas, är det viktigt att du ringer vår Hotline! Telefonnumren finns på de båda sista sidorna i bruksanvisningen.		

Problem	Orsak	Åtgärd
Vattenfiltret hålls inte i vattentanken (16).	Vattenfiltret är inte fastsatt på rätt sätt.	Se till att du håller vattenfiltret rakt och tryck fast det ordentligt i tankanslutningen.
Displayangivelse KONTR. VATTENTANK	Vattentanken felaktigt insatt eller så har ett nytt vattenfilter inte spolats enligt anvisningarna. Kolsyrehaltigt vatten i vattentanken.	Sätt in vattentanken korrekt eller spola vattenfiltret enligt anvisningarna och ta det sedan i drift. Fyll vattentanken med färskt kranvatten.
Kaffesumpen är inte kompakt och för våt.	Malningsgraden är för fint eller för grovt inställd, eller för lite kaffepulver används.	Ställ in malningsgraden grövre eller finare, eller använd 2 strukna mått kaffepulver.
Displayangivelse SÄTT I BRYGGENHET	Nedsmutsad bryggenhet (5). För mycket kaffepulver i bryggenheten (5). Bryggenhetens mekanism är styv.	Rengör bryggenheten (5). Rengör bryggenheten (5). Fyll i maximalt 2 strukna pulverskedar med kaffepulver. Tag bort och rengör bryggenheten, se "Skötsel och daglig rengöring".
Mycket varierande kaffe- eller mjölkskumskvalitet.	Maskinen är igenkalkad.	Avkalka apparaten enligt anvisningarna.
Droppvatten på maskinens inre botten när droppskålen (8) är borttagen.	Droppskålen (8) borttagen för tidigt.	Ta ut droppskålen (8) först några sekunder efter att den senaste drycken har tillagats.
Displayangivelse BRYGGENHET SAKNAS	Bryggenheten (5) saknas eller kändes inte igen.	Stäng av enheten med bryggenheten (5) på plats, vänta i tre sekunder och sätt på enheten igen.
Grundinställningarna har ändrats och bör återställas ("Reset").	Några inställningar som inte längre är önskvärda har genomförts.	Stäng av apparaten med strömbrytaren O/I (9). Tryck och håll in knapparna  off/i (12) och  (11) och sätt igång apparaten med strömbrytaren O/I (9). Bekräfta slutligen med knappen start (10). Grundinställningarna är nu aktiverade.
Om problemet inte kan åtgärdas, är det viktigt att du ringer vår Hotline! Telefonnummer finns på de båda sista sidorna i bruksanvisningen.		

Sisältö

Pakkauksen sisältö.....	60
Laitteen yleiskuva.....	60
Turvallisuusohjeet.....	61
Laitteen osat.....	63
Näytön ilmoitukset.....	64
Ennen ensimmäistä käyttöä.....	64
Vedensuodatin.....	65
Valikkoasetukset.....	66
Jauhatuskarkeuden asetus.....	67
Kahvin valmistaminen pavuista.....	67
Kahvin valmistaminen kahvijauhoista.....	68
Kuumen veden valmistus.....	68
Maidon vaahdottaminen.....	68
Huolto ja päivittäinen puhdistus.....	69
Energiansäästöohjeita.....	72
Huolto-ohjelmat.....	72
Jäätymissuoja.....	75
Lisävarusteet.....	76
Jätehuolto.....	76
Takuu.....	76
Tekniset tiedot.....	76
Pienten toimintahäiriöiden korjaaminen.....	77

Hyvä kahvin ystävä!

Olet tehnyt hyvän päätöksen ostamalla tämän täysautomaattisen Siemens espresso-/kahvinkeitin.



Pakkauksen sisältö

(Katso käyttöohjeen alussa oleva kuva)

- a) Täysautomaattinen espressokeitin TE502
- b) Käyttöohje
- c) Vedenkovuuden mittaliuska
- d) Kahvijauhelusikka

Laitteen yleiskuva

(Katso kuvat **A, B, C, D** ja **E** käyttöohjeen alussa)

- 1 Kahvipapusaaliö
- 2 Aromikansi
- 3 Kiertovalitsin, jolla valitaan jauhatuskarkeus
- 4 Kahvijauhelokero (kahvijauhe/ puhdistustabletti)
- 5 Uuttoyksikkö (**kuva E**)
 - a) Uuttoyksikkö
 - b) Luukku
 - c) Poistovipu keittoyksikölle
 - d) Lukitus
 - e) Suojus
- 6 Maidonvaahdotin (**kuva C**) irrotettava
 - a) Höyryventtiili
 - b) Metallihylsy
 - c) Putki
 - d) Sisäkappale
 - e) Ilmareikä
- 7 Korkeudeltaan säädettävä kahvin ulostulo
- 8 Tippa-allas (**kuva D**)
 - a) Suojus
 - b) Kahvinporosaaliö
 - c) Kahvin ulostulon tippa-allas
 - d) Kahvin ulostulon tippa-altaan suojalevy
 - e) Uimuri
- 9 Verkkokytkin **O/I**
- 10 Painike **start**
- 11 Painike 
- 12 Painike  **off / i**
- 13 "Kahvin vahvuuden" kiertonappi
- 14 "Juomavalikoiman" kiertonappi
- 15 Näyttö
- 16 Irrotettava vesisäiliö
- 17 Vesisäiliön kansi
- 18 Mittaliusikka kahvijauhoille (voidaan käyttää apuvälineenä vedensuodatinta paikalleen asettaessa)
- 19 Jauhelusikan säilytys
- 20 Virtajohto ja säilytyslokero

Turvallisuusohjeet

Lue tämä käyttöohje huolellisesti läpi sekä noudata ohjeita. Säilytä ohjeet! Kun annat laitteen toiselle henkilölle, anna mukana myös tämä käyttöohje. Tämä laite on tarkoitettu kotitalouksille yleisten määrien käsittelyyn kotitalouksissa tai vastaavissa olosuhteissa. Vastaavilla olosuhteilla tarkoitetaan esim. käyttöä työntekijöiden keittiötiloissa kaupoissa, toimistoissa, maataloilla ja muilla elinkeinoelämän alueilla kuten pienten hotellien, motellien ja muiden asuintilojen asiakkaiden käytössä.

⚠ Sähköiskun vaara!

Laitteen saa liittää vain määräysten mukaisesti asennetun, maadoitetun pistorasian kautta vaihtovirtaverkkoon. Varmista, että talon sähkömaadoitusjärjestelmä on asennettu määräysten mukaisesti. Laitetta saa käyttää ja sen saa kytkeä sähköverkkoon vain tyyppikilven merkintöjen mukaisesti. Laitteen saa korjata (esim. viallisen johdon vaihtaminen) vain valtuuttamamme asiakaspalvelu, jotta vältetään mahdollisilta vaaratilanteilta.

Yli 8-vuotiaat lapset ja fyysisiltä, sensorisilta tai henkisiltä valmiuksiltaan rajoitteiset taikka kokemattomat ja/tai taitamattomat henkilöt voivat käyttää tätä laitetta, jos heidän turvallisuudestaan vastaava henkilö valvoo heitä tai on perehdyttänyt heidät laitteen turvalliseen käyttöön ja käytöstä aiheutuviin vaaroihin. Alle 8-vuotiaat lapset pidettävä loitolla laitteesta ja virtajohdosta eivätkä he saa käyttää laitetta. Lapset eivät saa leikkiä laitteella. Lapset eivät saa suorittaa puhdistusta ja itse tehtävää huoltoa, paitsi jos he ovat 8-vuotiaita tai vanhempia ja heitä valvotaan.

Älä koskaan upota laitetta tai verkkojohtoa veteen. Käytä laitetta vain, kun johdossa ja laitteessa ei ole mitään vikaa. Vikatapauksissa vedä verkkopistoke heti ulos pistorasiasta tai katkaise verkkojännite.

Laite sisältää kestromagneetteja, jotka voivat vaikuttaa elektronisten implanttien (esim. sydämentahdistimet tai insuliinipumput) toimintaan. Elektronisten implanttien käyttäjien on pysyteltävä vähintään 10 cm etäisyydellä laitteesta.

⚠ Tukehtumisvaara!

Älä anna lasten leikkiä pakkausmateriaalilla.

Säilytä pienet osat turvallisessa paikassa, jotta ne eivät aiheuta vaaraa (tukehtuminen).

⚠ Loukkaantumisvaara!

Älä koske kahvimyllyn sisään. Laitteen väärinkäyttö voi johtaa loukkaantumisiin.

⚠ Palovamman vaara!

Maidonvaahdotin kuumenee erittäin kuumaksi. Anna sen jäähtyä käytön jälkeen ennen kuin kosket siihen. Lämpöelementin tai lämpölevyn pinnat voivat olla kuumia vielä jonkin aikaa käytön päätyttyä.

Laitteen osat

Verkkokytkin O/I

Laite kytketään päälle tai kokonaan pois päältä (virransyöttö katkaistaan) verkkokytkimellä **O/I** (9).

Tärkeää: Suorita huuhteluohjelma ennen laitteen kytkemistä pois päältä tai kytke laite pois päältä painikkeella **☺ off / i** (12).

Painike ☺ off / i

Kun painiketta **☺ off / i** (12) painetaan lyhyesti, laite suorittaa huuhtelun ja kytkeytyy pois päältä. Kun painiketta **☺ off / i** (12) painetaan pitkään, näytöllä näkyvät käyttäjäkohtaiset asetukset tai laite käynnistää kalkinpoisto- ja puhdistustoiminnon.

Painike ☺

Painamalla painiketta **☺** (11) muodostetaan maitovaahdon tai kuuman maidon valmistuksessa tarvittava höyry.

Painike start

Juomien valmistus tai huolto-ohjelma käynnistetään painamalla käynnistyspainiketta **start** (10). Painamalla uudelleen käynnistyspainiketta **start** (10) juoman valmistuksen aikana voidaan juoman valmistus pysäyttää ennenaikaisesti.

”Kahvin vahvuuden” kiertovalitsin



Kiertonapilla (13) asetetaan kahvin vahvuus.



ERITTÄIN MIETO
MIETO



MIETO +
NORMAALI
NORMAALI +
VAHVA



”Juomavalikoiman” kiertovalitsin



Kiertonapilla (14) valitaan haluttu juoma ja määrä. Napilla muutetaan myös käyttäjäkohtaisia asetuksia.



PIENI ESPRESSO
ESPRESSO



PIENI CAFÉ CRÈME
CAFÉ CRÈME



ISO CAFÉ CRÈME



2 PIENTÄ ESPRESSOAA
2 ESPRESSOAA



2 PIENTÄ CAFÉ CRÈMEÄ
2 CAFÉ CRÈMEÄ



2 ISOA CAFÉ CRÈMEÄ



HUUHTELE LAITE



HUUHTELE MAITOSÄILIÖ

Huomaa: Jos valittua juomaa ei voida valmistaa, näytöllä näkyy VIRHEELLINEN YHDISTELMÄ. Muuta kahvin vahvuutta tai juomavalintaa.

Maidonvaahdotin

Maidonvaahdotin (6) voidaan avata vetämällä ulos ja sulkea työntämällä sisään.

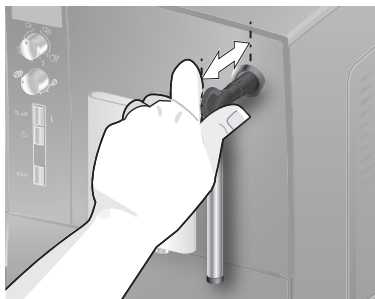

Näytön ilmoitukset

Näytöllä (15) näytetään laitteen tilan lisäksi eri ilmoituksia, jotka antavat tarvittaessa lisäinformaatiota toimenpiteistä. Kun tarvittavat toimenpiteet on suoritettu, ilmoitus poistuu näytöltä automaattisesti ja näytöllä näkyy jälleen valikko juomien valintaa varten.

Ennen ensimmäistä käyttöä

Yleistä

Täytä laitteen säiliöihin vain puhdasta, kylmää, hiilihapotonta vettä ja ainoastaan paahdettuja papuja (mieluiten espresso- tai kahvi-automaatteihin soveltuvia papusekoituksia). Älä käytä kuorrutettuja, karamellisoituja tai muuten sokeripitoisilla lisäaineilla käsiteltyjä kahvipapuja, sillä ne tukkivat kahvimyllyn. Tämä laite voidaan säätää siinä käytettävän veden kovuudelle. Vedenkovuuden tehdasasetus on 4. Mittaa käytettävän veden kovuus oheisella testilapulla. Jos testin tuloksena on muu arvo kuin 4, muuta laitteen asetusta käyttöönoton jälkeen vastaavasti (katso VEDENKOVUUS luvussa "Valikkoasetukset").

Laitteen käyttöönotto

1. Ota suojamuovi pois.
2. Aseta täysautomaattinen espressokeitin veden- ja laitteen painon kestäväälle tasaiselle alustalle. Varmista, että laitteen ilmastointiaukot pysyvät esteettöminä.

Tärkeää: Käytä laitetta vain huoneissa, joissa lämpötila ei laske nollan alapuolelle. Jos laitetta on kuljetettu tai varastoitu alle 0 °C:een lämpötilassa, odota vähintään 3 tuntia, ennen kuin otat laitteen käyttöön.

3. Vedä verkkopistokkeen johtoa johtolokerosta (20) ja työnnä pistoke pistorasiaan. Pituutta voidaan säätää työntämällä ylöspäin ja vetämällä alaspäin. Aseta laite niin että sen takasivu on esim pöydän reunan yläpuolella ja voit joko vetää johtoa **alaspäin** tai työntää **ylöspäin**.
4. Asenna maidonvaahdotin. Käytä laitetta vain, kun maidonvaahdotin (6) on asennettu kokonaan.

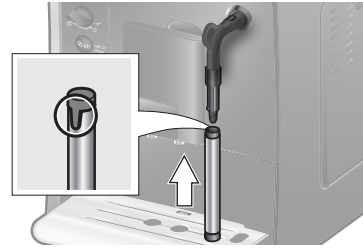

5. Käännä vesisäiliön (17) kansi ylös.
6. Irrota vesisäiliö (16), huuhtele ja täytä puhtaalla, kylmällä vedellä. Huomaa täyttömäärän merkintä **max** jota ei saa ylittää.
7. Aseta vesisäiliö (16) pystysuorassa asennossa paikalleen ja paina alas.
8. Sulje vesisäiliön (17) kansi.
9. Täytä papusäiliöön (1) kahvipapuja. Kahvin valmistus kahvijauheella, katso luku "Kahvin valmistaminen kahvijauhoista".
10. Paina verkkokytkintä **O/I** (9). Näytöllä (15) avautuu valikko näytön kielen asetusta varten.
11. Valitse haluttu kieli ylemmällä kiertonapilla (14).

Voit valita seuraavista kielistä:

ENGLISH	NEDERLANDS
FRANÇAIS	ITALIANO
SVENSKA	ESPAÑOL
POLSKI	MAGYAR
TÜRKÇE	DANSK
NORSK	SUOMI
PORTUGUÊS	ČEŠTINA
ЕЛЛННКА	БЪЛГАРСКИ
РУССКИЙ	

12. Paina käynnistuspainiketta **start** (10). Valitsemasi kieli on nyt tallennettu muistiin. Näytöllä näkyy **IRROTA VAAHDOTIN**.
13. Aseta astia ulostulon (6) alle.
14. Avaa maidonvaahdotin (6) vetämällä se varovasti ulos. Laite huuhtelee maidonvaahdotin (6) vedellä. Näytöllä näkyy **ASETA VAAHDOTIN**.
15. Sulje maidonvaahdotin (6) työntämällä se sisään.

Laite kuumenee ja suorittaa huuhtelun. Kahvin ulostulosta valuu hieman vettä. Kun näytöllä näkyy juomavalikko, laite on käyttövalmis.

Laitteen kytkeminen pois päältä

Täysautomaattiseen espressokeittimeen on tehtaalla ohjelmoitu vakioasetukset, jotka vastaavat optimaalisia käyttöominaisuuksia. Laite kytkeytyy valitun ajan kuluttua automaattisesti pois päältä (viive asetettavissa, katso **POIS PÄÄLTÄ** luvussa "Valikkoasetukset").

Poikkeus: Jos laitteessa valmistettiin vain kuumaa vettä tai höyryä, laite kytkeytyy pois päältä ilman huuhtelua.

Kytke laite pois päältä jo aikaisemmin painamalla painiketta **off / i** (12). Laite suorittaa huuhtelun ja kytkeytyy pois päältä.

Huomaa: Laitteen ensimmäisellä käyttökerralla, huolto-ohjelman jälkeen tai pitkän käyttötaujan jälkeen ensimmäisessä kahviannoksessa ei ole täyttä aromia, eikä sitä tulisi juoda.

Espresso-/kahviautomaatin käyttöönoton jälkeen laitteella täytyy keittää ensin useampia kupillisia kahvia, ennen kuin kahvin pinnalle muodostuu vaaleanuskea ja pysyvä vahtokerros eli crema.

Jos laite on käytössä pitkään, ilmastointiaukkoihin voi muodostua vesipisaroita. Tämä on normaalia.

Vedensuodatin

Vedensuodatin voi vähentää kalkkikerrostumien muodostumista.

Ennen uuden vedensuodattimen käyttämistä se on huuhdeltava.

Toimi näin:

1. Paina vedensuodatin jauhelusikan (18) avulla tiiviisti vesisäiliöön.

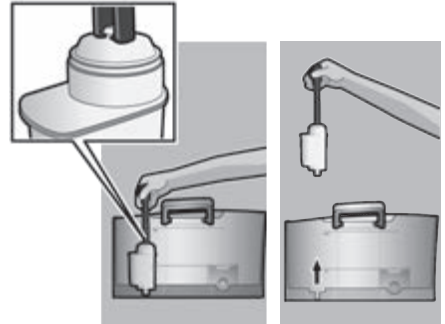

2. Täytä vesisäiliöön (16) vettä merkintään **max** asti.
3. Paina painiketta **off / i** (12) vähintään 3 sekunnin ajan. Valikko avautuu.
4. Paina painiketta **off / i** (12) niin monta kertaa, että näytöllä näkyy teksti **SUODATIN VANHA / EI OLE**.
5. Valitse ylemmällä kiertonapilla (14) **AKTIVOI SUODATIN**.
6. Paina käynnistuspainiketta **start** (10).
7. Aseta 0,5 litran vetoinen astia ulostulon (6c) alle.
8. Paina käynnistuspainiketta **start** (10).
9. Avaa maidonvaahdotin (6) vetämällä se ulos.
10. Vesi virtaa nyt suodattimen läpi ja huuhtelee sen.
11. Sulje maidonvaahdotin (6) työntämällä se sisään.
12. Tyhjennä astia sen jälkeen. Laite on taas käyttövalmis.

Info: Kun suodatin huuhdotaan, aktivoituu samalla asetus suodattimen vaihdon näyttöä varten.

Kun näytöllä näkyy **VAIHDA SUODATIN** tai viimeistään 2 kuukauden kuluttua on suodattimen vaikutus heikentynyt. Hygienisistä syistä ja laitteen kalkkeutumisen estämiseksi suodatin on vaihdettava (laite voi muussa tapauksessa vahingoittua). Varasuodattimia voidaan ostaa alan liikkeistä tai tilata asiakaspalvelusta (katso luku "Lisävarusteet"). Jos uutta suodatinta ei aseteta paikalleen, kierrä asetus **SUODATIN** asentoon **VANHA / EI OLE**.

Info: Suodatinmerkillä voidaan merkitä kuukausi, jolloin suodatin on otettu käyttöön. Voit myös merkitä kuukauden, jolloin suodatin on seuraavan kerran vaihdettava (viimeistään kahden kuukauden kuluttua).

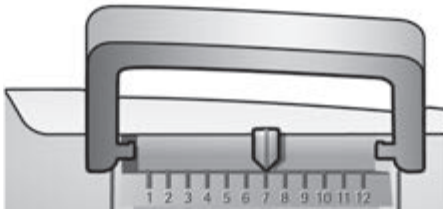

Info: Jos laite on pitemmän aikaa käyttämättömänä (esim. loman aikana), suosittelemme huuhtelemaan laitteessa olevan suodattimen ennen laitteen seuraavaa käyttöä. Valmista laitteella kupillinen kuumaa vettä, mikä samanaikaisesti puhdistaa suodattimen.

Valikkoasetukset

Valikkoasetuksissa voidaan laitteen asetuksia muokata yksilöllisesti.

1. Pidä painiketta **☺ off / i** (12) painettuna vähintään 3 sekunnin ajan.
2. Paina painiketta **☺ off / i** (12) useasti, kunnes näytöllä näkyy haluttu valikkokohta.
3. Valitse haluamasi asetus ylemmällä kiertonapilla (14).

4. Vahvasta painikkeella **start** (10). Poistu valikosta tekemättä muutoksia asettamalla kiertovalitsin asentoon **TAKAISIN** ja painamalla painiketta **start** (10).

Voit tehdä seuraavat asetukset:

POIS PÄÄLTÄ

Tässä voidaan asettaa aika, jonka jälkeen laite kytkeytyy pois päältä viimeisen juomanvalmistuksen päätyttyä. Asetus on mahdollista tehdä 15 minuutista 4 tuntiin saakka. Esiasetettua aikaa on mahdollista lyhentää energian säästämiseksi.

SUODATIN

Tässä voidaan valita, käytetäänkö vedensuodatinta. Jos vedensuodatinta ei käytetä, valitse asetus **SUODATIN VANHA / EI OLE**. Jos vedensuodatinta käytetään, valitse asetus **AKTIVOI SUODATIN**. Ennen kuin uutta vedensuodatinta voidaan käyttää, se on huuhdeltava (katso luku "Vedensuodatin").

KÄYNNISTÄ CALC'NCLEAN

Tässä voidaan valita käsin huolto-ohjelmat (**CALC'NCLEAN / KALKINPOISTO / PUHDISTUS**). Paina painiketta **start** (10) ja suorita valittu ohjelma (katso luku "Huolto-ohjelmat").

LÄMPÖTILA

Tässä voidaan asettaa veden/kahvin valmistuslämpötila (**KORKEA / KESKITASO / ALHAINEN**).

KIELI

Tässä voidaan asettaa näytön kieli.

VEDENKOVUUS

Tässä laitteessa on veden kovuuden säätömahdollisuus. Veden kovuuden oikea asetus on tärkeää, jotta laite ilmoittaa oikeaan aikaan, milloin on suoritettava kalkinpoisto. Veden kovuuden tehdasasetus on 4. Veden kovuus voidaan mitata oheisella testitikulla tai kysyä paikalliselta vesilaitokselta.

Pidä testitikkua lyhyen aikaa vedessä, ravistele kevyesti ja lue tulos noin minuutin kuluttua.

Veden kovuusasteikko ja asetukset:

Asteikko	Veden kovuus	
	Saksa (°dH)	Ranska (°fH)
1	1-7	1-13
2	8-14	14-25
3	15-21	26-38
4	22-30	39-54

Jauhatuskarkeuden asetus

Kahvipapujen jauhatus karkeutta voidaan säätää kierrettävällä jauhatuskarkeuden valitsimella (3).

⚠ Huomio!

Säädä kahvin karkeutta vain kahvimyllyn ollessa käynnissä! Muussa tapauksessa laite voi vaurioitua. Älä tartu käsin kahvimyllyyn.

- Säädä kahvimyllyn ollessa käynnissä haluamasi kahvijauhojen karkeus kiertämällä valitsimen (3) asentoa hienon jauhatuskarkeuden (**a**: kierrä vastapäivään) ja karkean jauhatuskarkeuden (**b**: kierrä myötäpäivään) välillä.

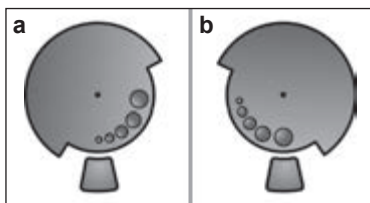

Info: Uusi asetus on huomattavissa vasta toisen kahvikupillisen valmistumisesta lähtien.

Vihje: Valitse tummaksi paahdetuille pavuille hienompi jauhatuskarkeus, vaaleammille pavuille karkeampi jauhatuskarkeus.

Kahvin valmistaminen pavuista

Espresso-/kahviautomaatti jauhaa tuoreen kahvin jokaisella keittokerralla.

Vihje: Käytä laitteessa mieluiten espressotai kahviautomaatteihin tarkoitettuja sekoituksia. Kahvipavut on suositeltavaa joko säilyttää viileässä paikassa, suljetussa astiassa tai pakastimessa. Kahvipavut voidaan jauhaa myös pakastettuina.

Tärkeää: Täytä päivittäin raikasta vettä vesisäiliöön (16). Vesisäiliössä (16) tulee aina olla riittävästi vettä laitteen käyttöä varten.

Voit valita erilaisia kahvijuoimia yksinkertaisesti nappia painamalla.

Valmistus

Laitteen tulee olla käyttövalmis.

1. Aseta esilämmitetyt kupit kahvin ulostulokohdan (7) alle.
Vihje: Kun valmistat pienen espresson, esilämmitä kuppi aina esim. kuumalla vedellä.
2. Valitse haluttu kahvi ja määrä kiertämällä ylempää kiertonappia (14).
Valittu kahvi ja määrä näkyvät näytöllä.
3. Valitse haluttu kahvin vahvuus kiertämällä alempaa kiertonappia (13).
Valittu vahvuus näkyy näytöllä.
4. Paina käynnistyspainiketta **start** (10).
Kahvi valmistuu ja valuu kuppiin/kuppeihin.

Keittäminen voidaan lopettaa ennenaikaisesti painamalla uudelleen painiketta **start** (10).

Kahvin valmistaminen kahvijauhoista

Tällä espresso-/kahviautomaatilla voidaan valmistaa kahvia myös kahvijauhoista (ei instant-jauheesta).

Tärkeää: Täytä päivittäin raikasta vettä vesisäiliöön (16). Vesisäiliössä (16) tulee aina olla riittävästi vettä laitteen käyttöä varten.

Valmistus

1. Avaa kahvijauholaatikko (4).
2. Täytä laitteeseen enintään 2 mittalusi-kallista kahvijauhoja.
Varoitus: Älä täytä kokonaisia papuja tai instant-kahvijauhetta.
3. Sulje kahvijauholaatikko (4).
4. Valitse haluttu juoma kiertämällä ylem-pää kiertonappia (14) (vain yksi kuppi mahdollinen).
5. Paina käynnistyspainiketta **start** (10). Kahvi valmistuu ja valuu kuppiin.

Huomaa: Toista toimenpide jos haluat valmistaa uuden kupillisen kahvia. Jos kahvia ei valmisteta 90 sekunnin sisällä, kahvin-keittokammio tyhjenee automaattisesti estäen siten ylitäytymisen. Laite huuhtelee.

Kuuman veden valmistus

⚠ Palovammojen vaara!

Maidonvaahdotin (6) kuumenee todella paljon. Kosketa maidonvaahdotinta (6) ainoastaan sen muoviosasta.

Maidonvaahdotin on puhdistettava, ennen kuin laitteesta otetaan kuumaa vettä. Laitteen on oltava käyttövalmis ja puhdistetun maidonvaahdotin on oltava laitteessa.

1. Aseta esilämmitetty kuppi tai lasi maidonvaahdotin ulostulokohdan (6c) alle.
2. Avaa maidonvaahdotin (6) vetämällä se ulos. Laite kuumenee. Kuumaa vettä valuu noin 40 sekunnin ajan maidonvaahdotin ulostulosta (6c).
3. Lopeta toiminto työntämällä maidonvaahdotin (6) sisään.



Maidon vaahdottaminen

⚠ Palovammojen vaara!

Maidonvaahdotin (6) kuumenee todella paljon. Kosketa maidonvaahdotinta (6) ainoastaan sen muoviosasta.

Vihje: Vaahdota ensin maito ja keitä sitten kahvi tai vaahdota maito erikseen ja kaada se kahvin päälle.

Laitteen on oltava käyttövalmis ja puhdistetun maidonvaahdotin on oltava laitteessa.

1. Paina painiketta  (11).
Painike  (11) vilkkuu, laite kuumenee nyt noin 20 sekunnin ajan. Tämän jälkeen näytöllä näkyy IRROTA VAAHDOTIN.
2. Upota maidonvaahdotin osittain maidolla täytetyn (1/3) kupin tai lasin pohjalle asti.
3. Avaa maidonvaahdotin (6) vetämällä se ulos.

⚠️ **Palovammojen vaara!**

Ulostuleva höyry on hyvin kuumaa, ja se voi saada nesteet roiskumaan. Älä kosketa hylsyä tai osoita sitä ihmisiin päin.

4. Sulje maidonvaahdotin (6) työntämällä se sisään.

Vihje: Valmistat maitovaahdon parhaiten käyttämällä kylmää maitoa, jonka rasvapiitoisuus on vähintään 1,5%.

Tärkeää: Kuivuneita maitojäämiä on vaikea poistaa. Puhdista sen vuoksi maitovaahdotin (6) **ehdottomasti** jokaisen käyttökerran jälkeen haalealla vedellä ja huuhtelee HUUHTELE MAITOSÄILIÖ-ohjelmaa käyttäen.

Huolto ja päivittäinen puhdistus

⚠️ **Sähköiskun vaara!**

Irrota pistoke pistorasiasta ennen laitteen puhdistamista.

Älä koskaan upota laitetta veteen.

Älä käytä höyrypesuria.

- Puhdista laitteen ulkokuori pyyhkimällä pehmeällä, kostealla pyyhkeellä.
- Älä käytä hankaavia pyyhkeitä tai puhdistusaineita.

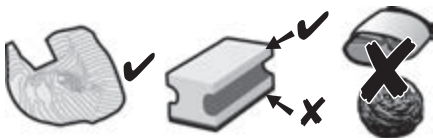

- Pyyhi välittömästi kalkin, kahvin, maidon ja kalkinpoistoaineen jäämät. Ne voivat aiheuttaa korroosiota.
- Uusissa puhdistussienissä voi olla suolaa. Suola voi aiheuttaa ruostumattomaan teräkseen lentoruostetta, joten sieni on ennen käyttöä ehdottomasti pestävä hyvin.

- Vedä tippa-astiaa (8c) ja kahvinporoastiaa (8b) eteenpäin. Irrota suojuus (8a) ja tippalevy (8d). Tyhjennä ja puhdista tippa-astia ja kahvinporoastia.
- Irrota ja puhdista kahvijauhelaatikko (4).

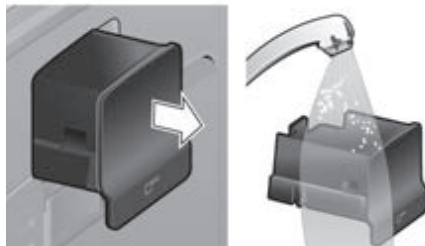

- Irrota uimuri (8e) ja puhdista kostealla liinalla.

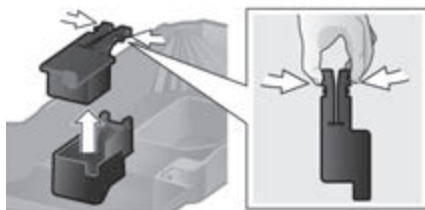

- Älä pese seuraavia osia astianpesukoneessa:** Tippa-astian suojuus (8a), uimuri (8e), kahvijauhelaatikko (4), keittosikkö (5a).



Seuraavat osat voidaan pestä astianpesukoneessa: Tippa-astia (8c), kahvijauheastia (8b), tippalevy (8d), aromikansi (2) ja jauhelusikka (18).

- Pyyhi laitteen sisäpuoli (ei astioita eikä kahvijauhelaatikkoa).

Tärkeää: Tippa-alusta (8c) ja kahvinporoastia (8b) täytyy tyhjentää ja puhdistaa päivittäin, jotta vältetään homeen muodostuminen.

Huomaa: Jos laite kytketään päälle kylmänä verkkokytkimellä **O/I** (9) tai laite kytkeytyy pois päältä automaattisesti kahvinkeiton jälkeen, laite suorittaa huuhtelun automaattisesti. Näin ollen laite puhdistuu itsestään.

Tärkeää: Jos laitetta ei käytetä pitkään aikaan (esim. loma), koko laite tulee puhdistaa perusteellisesti, mukaan lukien maidonvaahdotin ja keittoyksikkö.

Maitojärjestelmän puhdistaminen

Jos maitojärjestelmää ei puhdisteta maidonvalmistuksen jälkeen, näytöllä näkyy tietyn ajan kuluttua ilmoitus PUHDISTA MAITOSÄILIÖ!

Puhdista maitojärjestelmä jokaisen käyttökerran jälkeen! Jätä kiertovalitsin (6d) puhdistusta varten viimeisen käyttökerran mukaiseen asentoon.

Maitojärjestelmän automaattinen esipuhdistus:

1. Valitse kiertonapilla (14) $\frac{U}{}$.
2. Aseta maidonvaahdotin (6) alle astia.
3. Paina käynnistyspainiketta **start** (10).
4. Avaa maidonvaahdotin (6) vetämällä se ulos. Laite täyttää nyt automaattisesti astiaan vettä. Huuhteluvaihe päättyy automaattisesti noin minuutin kuluttua.
5. Sulje maidonvaahdotin (6) työntämällä se sisään.
6. Anna maidonjäähdyttimen (6) jäähtyä.
7. Tyhjennä astia ja pyyhi maidonvaahdotin (6) ulkopinnat.

Puhdista lisäksi suutinosa huolellisesti säännöllisin väliajoin (astianpesukoneessa tai käsipesussa).

Maitojärjestelmän purkaminen puhdistamista varten:

1. Tartu kiinni metallihiylsystä ja irrota alas vetämällä.



2. Kierrä sisäkappaletta (6d) vastapäivään ja ota pois.

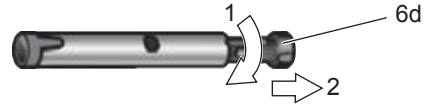

3. Irrota putki (6c).



4. Puhdista yksittäiset osat astianpesuaineliuksella ja pehmeällä harjalla, laita ne tarvittaessa lämpimään astianpesuaineliukseen. Puhdista ilmareikä (6e) huolellisesti.

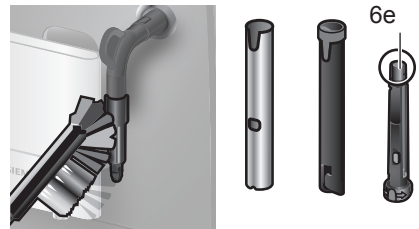

5. Huuhtele kaikki osat puhtaalla vedellä ja kuivaa ne.

6. Pistä sisäkappale (6d) ja putki (6c) metallilihtelyyn.



7. Kierrä sisäkappaletta myötäpäivään, kunnes merkinnät ovat vierekkäin.



8. Laita maidonvaahdotin höyryventtiiliin. Tarkista, että höyryventtiilissä oleva punainen merkintä on peitossa.



⚠ Palovammojen vaara!

Käytä laitetta vain, kun maidonvaahdotin (6) on koottu ja asennettu kokonaan.

Keittoyksikön puhdistaminen

Puhdista keittoyksikkö säännöllisesti!

Keittoyksikön automaattinen esipuhdistus:

1. Valitse kiertonapilla (14) ☉.
2. Aseta ulostulon (7) alle tyhjä lasi.
3. Paina käynnistuspainiketta **start** (10). Laite huuhtelee.

Automaattisen puhdistusohjelman lisäksi voidaan keittoyksikkö (5a) irrottaa säännöllisin väliajoin puhdistamista varten (**kuva E** ohjeen alussa).

1. Kytke laite pois päältä verkkokatkaisijalla **O/I** (9). Minkään painikkeen merkkivalo ei saa palaa.
2. Avaa ovi (5b) keittoyksikköön.
3. Työnnä keittoyksikön (5a) punainen lukitsin (5d) aivan vasemmalle.
4. Paina poistovipu (5c) aivan alas. Keittoyksikkö irtoaa.
5. Tartu kiinni keittoyksikön (5a) syvennyksistä ja ota varovasti ulos.
6. Irrota keittoyksikön suojus (5e) ja puhdista keittoyksikkö (5a) huolellisesti juoksevan veden alla.

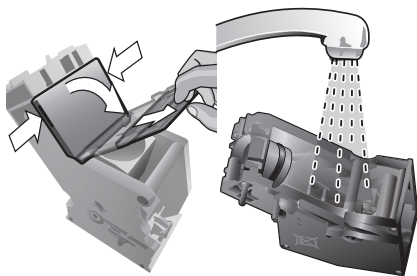

7. Puhdista keittoyksikön sihti huolellisesti juoksevan veden alla.

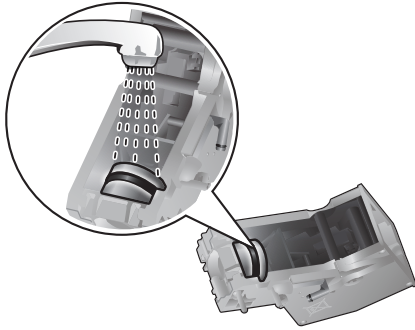

Tärkeää: Älä käytä puhdistukseen huuhtelu- ja puhdistusaineita. Älä pese laitetta astianpesukoneessa.

8. Puhdista laitteen sisäosat kostealla liinalla ja poista mahdolliset kahvijäämät.
 9. Anna keittoyksikön (5a) ja laitteen sisäosan kuivua.
 10. Laita suojus (5e) takaisin keittoyksikköön ja työnnä keittoyksikkö (5a) laitteeseen vasteeseen saakka.
 11. Paina poistovipu (5c) aivan ylös
 12. Työnnä punainen kuitus (5d) kokonaan oikealle ja sulje ovi (5b).

Energiansäästöohjeita

- Jos täysautomaattista espressokeitintä ei käytetä, kytkä laite pois päältä. Paina painiketta ☺ **off / i** (12). Laitte suorittaa huuhtelun ja kytkeytyy pois päältä.
- Älä keskeytä kahvin tai maitovaahdon valmistumista. Ennenaikainen kahvin tai maitovaahdon valmistumisen keskeyttäminen lisää energiankulutusta ja jäämäveden määrää tiputusastiassa.
- Suorita kalkinpoisto ja puhdistus säännöllisin väliajoin välttääksesi kalkin kovettumista kiinni laitteeseen. Kuivunut kalkki lisää energiankulutusta.

Huolto-ohjelmat

Vihje: Katso myös pikaohje säilytyslokerossa (5c).

Käytöstä riippuen näytöllä näkyvät tietyin väliajoin seuraavat ilmoitukset:

SUORITA KALKINPOISTO! tai
 SUORITA PUHDISTUS! tai
 SUORITA CALC'NCLEAN!

Puhdista laite tai poista kalkki tällöin välittömästi vastaavalla ohjelmalla. Valinnaisesti voidaan molemmat toimenpiteet suorittaa myös yhdessä calc'nClean-puhdistusohjelmalla (katso luku "calc'nClean"). Ellei huolto-ohjelmia ajeta ohjeiden mukaisesti, laite voi rikkoontua.

⚠ Huomio!

Käytä jokaisen huolto-ohjelman yhteydessä kalkinpoisto- ja puhdistusaineita ohjeiden mukaisesti. Noudata puhdistusainepakkauksen turvallisuusohjeita. Huolto-ohjelmaa ei missään tapauksessa saa keskeyttää!

Älä juo puhdistunesteitä tai puhdistuksen aikana valmistuvia nesteitä!



Älä milloinkaan käytä etikkaa tai etikkapohjaisia puhdistusaineita, sitruunahappoa tai sitruunahappopohjaisia puhdistusaineita! Kalkinpoistotabletteja tai muita kalkinpoistoaineita ei saa missään tapauksessa laittaa kahvijauhokeroon (4)!

Käyttötarkoitukseen erityisesti suunniteltuja ja tähän laitteeseen soveltuvia kalkinpoisto- ja puhdistustabletteja voidaan ostaa alan liikkeistä ja tilata asiakaspalvelusta (katso luku "Lisävarusteet").

Kalkinpoisto

Kesto: noin 25 minuuttia.

Tärkeää: Jos vesisäiliöön (16) on asetettu vedensuodatin, se on ehdottomasti poistettava ennen kalkinpoistoa.

Kun näytöllä näkyy ilmoitus SUORITA KALKINPOISTO!, paina painiketta  **off / i** (12) 3 sekunnin ajan ja paina lopuksi painiketta **start** (10). Kalkinpoisto aloitetaan. Kalkinpoisto voidaan suorittaa ajoittain painamalla painiketta  **off / i** (12) vähintään 3 sekunnin ajan. Paina painiketta  **off / i** (12) nopeasti kaksi kertaa. Kierrä kiertonappia (14) niin pitkään, kunnes näytöllä näkyy KÄYNNISTÄ KALKINPOISTO. Käynnistä kalkinpoisto painamalla painiketta **start** (10). Näyttö ohjaa ohjelman läpi.

TYHJENNÄ TIPPA-ASTIA

ASETA TIPPA-ASTIA

- Tyhjennä tiputusastia (8) ja aseta takaisin paikalleen.

Huomaa: Jos vedensuodatin on käytössä, näytöllä näkyy ilmoitus, jossa pyydetään poistamaan suodatin ja painamaan painiketta **start** (10) uudelleen. Poista suodatin nyt, jos sitä ei ole poistettu jo aikaisemmin. Paina käynnistyspainiketta **start** (10).

LISÄÄ KALKINPOISTOA.

PAINA START

- Täytä tyhjiin vesisäiliöön (16) haaleaa vettä "**0,5l**"-merkintään asti, lisää 1 Siemens kalkinpoistotabletti TZ80002 ja anna sen liuota. Jos käytät TZ60002-tabletteja, liuota veteen ehdottomasti 2 tablettia.
- Paina käynnistyspainiketta **start** (10).

KALKINPOISTO KÄYNNISSÄ

Kalkinpoisto-ohjelma käy nyt n. 10 minuutin ajan.

ASETA SÄILIÖ

IRROTA VAAHDOTIN

- Aseta vähintään 0,5 litran vetoinen astia ulostulon (6c) alle.
- Avaa maidonvaahdotin (6) vetämällä se ulos.

KALKINPOISTO KÄYNNISSÄ

Kalkinpoisto-ohjelma käy nyt n. 12 minuutin ajan.

PUHD./TÄYTÄ VESISÄILIÖ

PAINA START

- Huuhtelee vesisäiliö (16) ja täytää puhdasta vettä merkintään **max** asti.
- Paina käynnistyspainiketta **start** (10).

KALKINPOISTO KÄYNNISSÄ

Kalkinpoisto-ohjelma käy nyt noin 30 sekunnin ajan ja huuhtelee laitteen.

ASETA VAAHDOTIN

- Sulje maidonvaahdotin (6) työntämällä se sisään.

KALKINPOISTO KÄYNNISSÄ

Kalkinpoisto-ohjelma käy nyt n. 1 minuutin ajan.

TYHJENNÄ TIPPA-ASTIA

ASETA TIPPA-ASTIA

- Tyhjennä tiputusastia (8) ja aseta takaisin paikalleen.



Jos käytetään suodatinta, aseta se nyt takaisin paikalleen. Laitteesta on nyt poistettu kalkki ja laite on taas käyttövalmis.

Tärkeää: Poista kalkinpoistoaineen jäämät pyyhkimällä laite heti pehmeällä, kostealla kankaalla. Laitteeseen jäänyt kalkinpoistoaine voi aiheuttaa korroosiota. Uusissa puhdistussienissä voi olla suolaa. Suola voi aiheuttaa ruostumattomaan teräkseen lentoruostetta, joten sieni on ennen käyttöä ehdottomasti pestävä hyvin.

Puhdistus

Kesto: noin 10 minuuttia.

Tärkeää: Puhdista keittoyksikkö ennen huolto-ohjelman käynnistämistä, ks. luku ”Keittoyksikön puhdistaminen”.

Kun näytöllä näkyy ilmoitus SUORITA PUHDISTUS!, paina painiketta  **off / i** (12) 3 sekunnin ajan ja paina lopuksi painiketta **start** (10). Puhdistustoiminto aloitetaan. Laitteen puhdistus voidaan suorittaa ajoittain painamalla painiketta  **off / i** (12) vähintään 3 sekunnin ajan. Paina painiketta  **off / i** (12) nopeasti kaksi kertaa. Kierrä kiertonappia (14) niin pitkään, kunnes näytöllä näkyy KÄYNNISTÄ PUHDISTUS. Käynnistä puhdistus painamalla painiketta **start** (10). Näyttö ohjaa ohjelman läpi.

TYHJENNÄ TIPPA-ASTIA
ASETA TIPPA-ASTIA

- Tyhjennä tiputusastia (8) ja aseta takaisin paikalleen.

PUHDISTUS KÄYNNISSÄ
Laitte huuhtelee kahdesti.

AVAA LAATIKKO

- Avaa kahvijauholaatikko (4).

LISÄÄ PUHDISTUSTA.

- Lisää yksi Siemens puhdistustabletti ja sulje lokero (4).

PUHDISTUS KÄYNNISSÄ
Puhdistusohjelma käy nyt noin 8 minuutin ajan.

TYHJENNÄ TIPPA-ASTIA
ASETA TIPPA-ASTIA

- Tyhjennä tiputusastia (8) ja aseta takaisin paikalleen.



Laitte on nyt puhdistettu ja taas käyttövalmis.

calc'nClean

Kesto: noin 35 minuuttia.

calc'nClean toiminnolla suoritetaan samanaikaisesti sekä kalkinpoisto että laitteen puhdistaminen. Jos näiden ohjelmien suoritusajankohdat ovat lähellä toisiaan, espresso-/kahviautomaatti ehdottaa automaattisesti tämän huolto-ohjelman käyttöä.

Tärkeää: Jos vesisäiliössä (16) on vedensuodatin, se täytyy ehdottomasti poistaa sieltä ennen huolto-ohjelman käynnistämistä. Puhdista keittoyksikkö ennen huolto-ohjelman käynnistämistä, ks. luku ”Keittoyksikön puhdistaminen”.

Kun näytöllä näkyy ilmoitus SUORITA CALC'NCLEAN!, paina painiketta  **off / i** (12) 3 sekunnin ajan ja paina lopuksi painiketta **start** (10). Huolto-ohjelma aloitetaan. calc'nClean-toiminto voidaan suorittaa ajoittain painamalla painiketta  **off / i** (12) vähintään 3 sekunnin ajan. Paina painiketta  **off / i** (12) nopeasti kaksi kertaa. Kierrä kiertonappia (14) niin pitkään, kunnes näytöllä näkyy KÄYNNISTÄ CALC'NCLEAN. Käynnistä calc'nClean-toiminto painamalla painiketta **start** (10). Näyttö ohjaa ohjelman läpi.

TYHJENNÄ TIPPA-ASTIA
ASETA TIPPA-ASTIA

- Tyhjennä tiputusastia (8) ja aseta takaisin paikalleen.

CALC'NCLEAN KÄYNNISSÄ
Laitte huuhtelee kahdesti.

AVAA LAATIKKO

- Avaa kahvijauholaatikko (4).

LISÄÄ PUHDISTUSTA.

- Lisää yksi Siemens puhdistustabletti ja sulje lokero (4).

Huomaa: Jos vedensuodatin on käytössä, näytöllä näkyy ilmoitus, jossa pyydetään poistamaan suodatin ja painamaan painiketta **start** (10) uudelleen. Poista suodatin nyt, jos sitä ei ole poistettu jo aikaisemmin. Paina käynnistyspainiketta **start** (10).

LISÄÄ KALKINPOISTOA.

PAINA START

- Täytä tyhjään vesisäiliöön (16) haaleaa vettä "0,5l"-merkkintään asti, lisää 1 Siemens kalkinpoistotabletti TZ80002 ja anna sen liuota. Jos käytät TZ60002-tabletteja, liuota veteen ehdottomasti 2 tablettia.
- Paina käynnistyspainiketta **start** (10).

CALC'N'CLEAN KÄYNNISSÄ

Kalkinpoisto-ohjelma käy nyt n. 10 minuutin ajan.

ASETA SÄILIÖ

IRROTA VAAHDOTIN

- Aseta vähintään 1 l vetoinen astia ulostulon (6c) alle.
- Avaa maidonvaahdotin (6) vetämällä se ulos.

CALC'N'CLEAN KÄYNNISSÄ

Kalkinpoisto-ohjelma käy nyt n. 12 minuutin ajan.

PUHD./TÄYTÄ VESISÄILIÖ

PAINA START

- Huuhtelee vesisäiliö (16) ja täytä puhdasta vettä merkintään **max** asti.
- Paina käynnistyspainiketta **start** (10).

CALC'N'CLEAN KÄYNNISSÄ

Kalkinpoisto-ohjelma käy nyt noin 30 sekunnin ajan ja huuhtelee laitteen.

ASETA VAAHDOTIN

- Sulje maidonvaahdotin (6) työntämällä se sisään.

CALC'N'CLEAN KÄYNNISSÄ

Puhdistusohjelma käy nyt noin 8 minuutin ajan.

TYHJENNÄ TIPPA-ASTIA

ASETA TIPPA-ASTIA

- Tyhjennä tiputusastia (8) ja aseta takaisin paikalleen.



Jos käytetään suodatinta, aseta se nyt takaisin paikalleen. Laite on nyt puhdistettu ja taas käyttövalmis.

Tärkeää: Poista kalkinpoistoaineen jäämät pyyhkimällä laite heti pehmeällä, kostealla kankaalla. Laitteeseen jäänyt kalkinpoistoaine voi aiheuttaa korroosiota. Uusissa puhdistussienissä voi olla suolaa. Suola voi aiheuttaa ruostumattomaan teräkseen lentoruostetta, joten sieni on ennen käyttöä ehdottomasti pestävä hyvin.

Jäätymissuoja

⚠ Mahdollisten jäätymisvaurioiden estämiseksi kuljetuksen tai säilyttämisen aikana laite on sitä ennen tyhjennettävä huolellisesti.

Info: Laitteen tulee olla käyttövalmis ja vesisäiliön (16) täytettynä.

1. Aseta suuri astia ulostulon (6c) alle.
2. Paina painiketta  (11). Painike  (11) vilkkuu, laite kuumenee nyt noin 20 sekunnin ajan. Tämän jälkeen näytöllä näkyy IRROTA VAAHDOTIN.
3. Avaa maidonvaahdotin (6) vetämällä se ulos ja anna höyryä noin 15 sekunnin ajan.
4. Kytke laite pois päältä verkkokatkaisijalla **O/I** (9).
5. Tyhjennä vesisäiliö (16) ja tiputusastia (8).

Lisävarusteet

Seuraavat lisävarusteet voidaan ostaa alan liikkeistä tai tilata asiakaspalvelusta:

Lisävarusteet	Tilausnumero Alan liike / Asiakaspalvelu
Puhdistustabletit	TZ60001 00310575
Kalkinpoistotabletit	TZ80002 00576693
Vedensuodatin	TZ70003 00575491
Hoitosarja	TZ80004 00576330

Jätehuolto



Hävitä pakkaus ympäristöystävällisesti. Tämän laitteen merkintä perustuu käytettyjä sähkö- ja elektroniikkalaitteita (waste electrical and electronic equipment – WEEE) koskevaan direktiiviin 2012/19/EU. Tämä direktiivi määrittää käytettyjen laitteiden palautus- ja kierrätys-säännökset koko EU:n alueella. Tietoja oikeasta jätehuollosta saa myyjältä tai kunnalliselta jäteneuvojalta.

Takuu

Tälle laitteelle ovat voimassa maahantuojan myöntämät takuuehdot. Täydelliset takuuehdot saat myyntiliikkeeltä, josta olet ostanut laitteen. Takuutapauksessa on näytettävä ostokuitti.

Oikeus muutoksiin pidätetään.

Tekniset tiedot

Verkkoliitäntä (jännite – taajuus)	220-240 V – 50/60 Hz
Teho	1600 W
Pumpun maksimipaine (staattinen)	15 bar
Vesisäiliön maksimitilavuus (ilman suodatinta)	1,7 l
Kahvipapusäiliön maksimitilavuus	300 g
Johdon pituus	100 cm
Mitat (K x L x S)	385 x 280 x 479 mm
Paino, tyhjänä	9,3 kg
Kahvimyly	Keraaminen

Pienten toimintahäiriöiden korjaaminen

Häiriö	Syy	Apu
Näytöllä näkyy teksti LISÄÄ KAHVIPAPUJA! vaikka papusäiliö (1) on täysi tai kahvimylly ei jauha papuja.	Pavut eivät putoa kahvimyllyyn (liian öljyiset pavut).	Koputa papusäiliötä (1) kevyesti. Vaihda kahvin laatua. Kun papusäiliö (1) on tyhjä, pyyhi se kuivalla pyyhkellä.
Kuuman veden valmistaminen ei onnistu.	Maidonvaahdotin (6) tai maidonvaahdotin kiinnitys likainen.	Puhdista maidonvaahdotin (6) tai maidonvaahdotin kiinnitys, katso luku "Huolto ja päivittäinen puhdistus".
Liian vähän tai ei ollenkaan maitovaahtoa	Maidonvaahdotin (6) tai maidonvaahdotin kiinnitys likainen.	Puhdista maidonvaahdotin (6) tai maidonvaahdotin kiinnitys, katso luku "Huolto ja päivittäinen puhdistus".
	Sopimaton maidon laatu.	Käytä maitoa jonka rasvapitoisuus on 1,5%.
	Maidonvaahdotin (6) on koottu tai asetettu paikalleen väärin.	Kostuta maidonvaahdotin osat ja paina ne tiukasti yhteen.
	Laite kalkkeentunut.	Poista kalkki ohjeita noudattaen.
Kahvia tulee vain tiputellen tai ei ollenkaan.	Liian hieno jauhatus. Kahvijauho liian hienoa.	Säädä jauhatus karkeammaksi. Käytä karkeampaa kahvijauhoa.
	Laite kalkkeentunut.	Poista kalkki ohjeita noudattaen.
Kahvissa ei ole "Cremaa".	Sopimaton kahvin laatu.	Käytä kahvilaatua, jossa on enemmän robusta-papuja.
	Pavut eivät ole enää paahdotuoreita.	Käytä tuoreita papuja.
	Jauhatusta ei ole sovitettu kahvipapuihin.	Säädä jauhatus hienommaksi.
Kahvi on liian "hapanta".	Jauhatus asetettu liian karkeaksi tai kahvijauho on liian karkeaa.	Säädä jauhatus hienommaksi tai käytä hienompaa kahvijauhoa.
	Sopimaton kahvilaatu.	Käytä tummemmaksi paahdettua kahvia.
Kahvi on liian "väkevää".	Jauhatus säädetty liian hienoksi tai kahvijauho on liian hienoa.	Säädä jauhatus karkeammaksi tai käytä karkeampaa kahvijauhoa
	Sopimaton kahvin laatu.	Vaihda kahvin laatua.
Jos ongelmien poistaminen ei onnistu, soita ehdottomasti hotline-palveluun! Puhelinnumerot löytyvät käyttöohjeen viimeisiltä sivuilta.		

Häiriö	Syy	Apu
Näytöllä näkyy teksti HÄIRIÖ. SOITA HOTLINEEN	Laitteessa on toimintahäiriö.	Ota yhteys Hotlineen.
Vedensuodatin ei pysy vesisäiliössä (16).	Vedensuodatinta ei ole kiinnitetty oikein.	Kiinnitä vedensuodatin vesisäiliöön lujasti painamalla.
Näytöllä näkyy teksti TARKISTA VESISÄILIÖ	Vesisäiliö on laitettu väärin paikoilleen tai uutta vedensuodatinta ei ole huuhdeltu ohjeiden mukaisesti.	Laita vesisäiliö oikein paikoilleen tai huuhtelee vedensuodatin ohjeiden mukaisesti ja ota käyttöön.
	Vesisäiliössä on hiilihapollista vettä.	Täytä säiliö raikkaalla vesijohtovedellä.
Kahvinporot eivät ole kiinteässä muodossa ja ne ovat liian märkiä.	Jauhatus on asetettu liian hienoksi tai karkeaksi tai käytettävissä on liian vähän kahvijauhoja.	Säädä jauhatus karkeammaksi tai hienommaksi tai mittaa 2 tasapäistä mittalusikallista kahvijauhoja.
Näytöllä näkyy teksti PUHDISTA KEITTOYKSIKK.	Keittoyksikkö (5) likainen.	Puhdista keittoyksikkö (5).
	Keittoyksikössä (5) on liian paljon jauhokahvia.	Puhdista keittoyksikkö (5). Mittaa enintään 2 tasapäistä mittalusikallista kahvijauhoja.
	Keittoyksikön mekanismi on jäykkä.	Ota keittoyksikkö pois ja puhdista se, katso luku "Huolto ja päivittäinen puhdistus".
Kahvin tai maitovaahdon laatu vaihtelee huomattavasti.	Laite kalkkeentunut.	Poista kalkki ohjeita noudattaen.
Kun tiputusastia (8) irrotetaan, laitteen sisäpohjalla näkyy sille tippunutta vettä.	Tiputusastia (8) on irrotettu liian aikaisin.	Irrota tiputusastia (8) vasta kun viimeisestä juoman valmistumisesta on kulunut muutama sekunti.
Näytöllä näkyy teksti ASETA KEITTOYKSIKK.	Keittoyksikkö (5) puuttuu tai sitä ei tunnisteta.	Kytke laite pois päältä, kun keittoyksikkö (5) on asetettu paikalleen. Odota 3 sekuntia ja kytke laite takaisin päälle.
Tehdasasetuksia on muutettu ja ne halutaan ottaa uudelleen käyttöön ("Nollaus").	Käyttäjä on tehnyt asetuksia, joita hän ei enää halua käyttää.	Kytke verkkokytkimellä O/I (9) varustettu laite pois päältä. Paina painiketta  off / i (12) ja painiketta  (11) ja kytke verkkokytkimellä O/I (9) varustettu laite takaisin päälle. Vahvista sitten painikkeella start (10). Tehdasasetukset on otettu käyttöön.
Jos ongelmien poistaminen ei onnistu, soita ehdottomasti hotline-palveluun! Puhelinnumerot löytyvät käyttöohjeen viimeisiltä sivuilta.		

Índice

Volumen de suministro.....	79
De un vistazo	79
Indicaciones de seguridad	80
Funciones de manejo.....	82
Mensajes del display.....	83
Preparación de la máquina antes de usarla por primera vez	83
Filtro de agua	84
Ajustes de menú	85
Ajuste del grado de molido	86
Preparación con café en grano.....	87
Preparación con café molido	87
Calentar agua.....	88
Preparación de espuma de leche.....	88
Cuidado y limpieza diaria.....	88
Recomendaciones para ahorrar energía...	91
Programas de servicio	92
Protección contra la formación de hielo	95
Accesorios.....	95
Eliminación.....	95
Garantía	96
Resolución de algunos problemas sencillos	97
Datos técnicos.....	99

Estimado amante del café,
enhorabuena por haber adquirido esta
cafetera automática de café expreso
de la casa Siemens.



Volumen de suministro

Vea la imagen de conjunto al principio de las
instrucciones.

- a** Cafetera expreso automática TE502
- b** Instrucciones de uso
- c** Tira para dureza del agua
- d** Cuchara dosificadora

De un vistazo

Véanse las figuras **A, B, C, D y E** al principio
de estas instrucciones.

- 1** Recipiente para café en grano
- 2** Tapa guarda-aroma
- 3** Selector giratorio del grado de molido
- 4** Cajón
(para café molido/pastillas de limpieza)
- 5** Unidad de preparación (**figura E**)
 - a)** Unidad de preparación
 - b)** Puerta
 - c)** Palanca de extracción para la
unidad de preparación
 - d)** Cierre
 - e)** Tapa
- 6** Espumador de leche extraíble (**figura C**)
 - a)** Válvula de vapor
 - b)** Casquillo metálico
 - c)** Tubo funcional
 - d)** Núcleo funcional
 - e)** Orificio para aire
- 7** Dispositivo de salida del café,
de altura regulable
- 8** Bandeja de goteo (**figura D**)
 - a)** Panel
 - b)** Recipiente para posos de café
 - c)** Bandeja de goteo en la salida de café
 - d)** Chapa de goteo en la salida de café
 - e)** Flotador
- 9** Interruptor de red **O/I**
- 10** Tecla **start**
- 11** Tecla 
- 12** Tecla  **off / i**
- 13** Botón giratorio «Intensidad del café»
- 14** Botón giratorio «Selección de bebidas»
- 15** Display
- 16** Depósito de agua desmontable
- 17** Tapa del depósito de agua
- 18** Cuchara dosificadora/mango del filtro
(ayuda para cargar el filtro de agua)
- 19** Compartimento para
cuchara dosificadora
- 20** Cable de conexión a la red
con compartimento para guardarlo

Indicaciones de seguridad

¡Por favor, lea atentamente las Instrucciones de uso y a continuación proceda y guárdelas! No olvide adjuntar estas instrucciones si entrega el aparato a otra persona. Este aparato ha sido diseñado para la preparación de cantidades en uso doméstico o en aplicaciones no industriales similares a las domésticas. Aplicaciones similares a las domésticas comprenden p.ej. la utilización en cocinas para empleados de tiendas, oficinas, empresas agrícolas y otras empresas industriales, así como la utilización por parte de huéspedes de pensiones, pequeños hoteles y alojamientos similares.

⚠ ¡Peligro de descargas eléctricas!

El aparato sólo puede conectarse a una fuente de alimentación con corriente alterna través de un enchufe reglamentario con puesta a tierra. Asegúrese de que el terminal de tierra protector de la instalación doméstica está instalado de acuerdo con las normas vigentes. Conecte y opere el aparato solamente conforme a los datos de la placa de características. Las reparaciones en el aparato, como por ejemplo, el cambio de un cable de alimentación dañado, deben ser realizadas sólo por nuestro servicio al cliente para evitar peligros.

Este aparato puede ser manejado por niños de ocho o más años y por personas con facultades físicas, sensoriales o mentales disminuidas o bien con falta de experiencia y/o de conocimientos, si lo hacen bajo supervisión o han sido instruidas acerca del uso seguro del aparato y han comprendido los peligros resultantes de ello. Los niños menores de 8 años deben mantenerse alejados del aparato y del cable de alimentación, y además no deben manejar el aparato. Los niños no deben jugar con el aparato. La limpieza y el mantenimiento a cargo del usuario no deben ser realizados por niños, a menos que sean mayores de 8 años y se supervisen.

No sumerja nunca en agua la máquina ni el cable de conexión a la red. Utilizar exclusivamente cuando el cable de alimentación y el aparato no presenten daños. En caso de errores, desenchufar inmediatamente o desconectar la tensión de alimentación.

El aparato contiene imanes permanentes que pueden influir en implantes electrónicos, tales como marcapasos o bombas de insulina. Los portadores de implantes electrónicos deben mantener una distancia mínima de 10 cm respecto a la parte frontal del aparato.

⚠ ¡Peligro de asfixia!

No deje que los niños jueguen con el embalaje. Guardar las piezas pequeñas en un lugar seguro, ya que son fáciles de tragar.

⚠ ¡Peligro de lesiones!

No meta la mano en el molinillo. Un uso erróneo del aparato puede causar lesiones.

⚠ ¡Peligro de quemaduras!

El espumador de leche se calienta mucho. Después de utilizarlo, no lo toque hasta que se haya enfriado. Las superficies de los elementos o placas calefactores pueden permanecer calientes durante algún tiempo después del uso.

Funciones de manejo

Interruptor de red O/I

El interruptor de red **O/I** (9) se utiliza para encender o apagar completamente la máquina (la alimentación se interrumpe).

Importante: ejecute el programa de lavado antes de apagarla o utilice la tecla ☺ **off/i** (12) para apagar.

Tecla ☺ off / i

Pulsando brevemente la tecla ☺ **off/i** (12) la máquina realiza la limpieza y se apaga. Pulsando prolongadamente la tecla ☺ **off / i** (12) se accede a los ajustes de usuario o se inicia la función de descalcificación y limpieza.

Tecla ☺

Pulse la tecla ☺ (11) para generar vapor para preparar espuma o leche caliente.

Tecla start

Pulsando la tecla **start** (10) se comienzan a preparar bebidas o se inicia un programa de servicio. El proceso de preparación de bebidas puede interrumpirse antes de tiempo volviendo a pulsar la tecla **start** (10).

Botón giratorio «Intensidad del café»



Con el botón giratorio (13) se ajusta la intensidad del café.

☺	MUY SUAVE
☺	SUAVE
hasta	SUAVE +
☺	NORMAL
☺	NORMAL +
☺	FUERTE

Botón giratorio «Selección de bebidas»



Este botón giratorio (14) se utiliza para seleccionar la bebida deseada y la cantidad y para modificar los ajustes de usuario.

☺	EXPRESO PEQUEÑO
hasta	EXPRESO
☺	CAFÉ CORTO
☺	CAFÉ
☺	CAFÉ LARGO
☺	2 EXPRESOS PEQUEÑOS
hasta	2 EXPRESOS
☺	2 CAFÉS CORTOS
☺	2 CAFÉS
☺	2 CAFÉS LARGOS
☺	ACLARAR MÁQUINA
☺	ACLARAR SIST. LECHE

Nota: si se selecciona una bebida que no se puede preparar, aparece en el display COMBINACIÓN NO VÁLIDA. Modifique la intensidad o la bebida seleccionada.

Espumador

El espumador (6) puede abrirse tirando hacia fuera y cerrarse presionando hacia dentro.

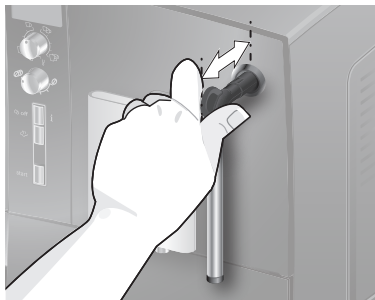

Mensajes del display

Además del estado de funcionamiento actual, en el display (15) se visualizan distintos mensajes que le ofrecen información sobre el estado de la máquina o le avisan de cuándo es necesaria su intervención. En cuanto se ha tomado la medida necesaria, el mensaje desaparece y se vuelve a visualizar el menú para la selección de bebidas.

Preparación de la máquina antes de usarla por primera vez

Aspectos generales

Llene los recipientes respectivos únicamente con agua limpia y fría, sin gas, y sólo con granos tostados (preferiblemente con mezclas de granos de café aptas para café solo o cafeteras automáticas). Evite el uso de granos glaseados, caramelizados o azucarados y no utilice nunca café torrefacto, ya que provocan la obstrucción del molino.

En esta máquina se puede ajustar la dureza del agua. El ajuste de fábrica de la dureza del agua es 4. Compruebe la dureza del agua utilizada con la tira de comprobación adjunta. Si el valor obtenido en la comprobación no es igual a 4, programe la máquina correctamente tras ponerla en funcionamiento (véase DUREZA DEL AGUA capítulo «Ajustes de menú»).

Puesta en funcionamiento

1. Retirar la lámina protectora.
2. Coloque la cafetera automática de café expreso en una superficie plana impermeable que aguante bien su peso. Asegúrese de que las rejillas de ventilación de la máquina no estén obstruidas.

Importante: Utilice el aparato solo en recintos a salvo de heladas. Si el aparato ha sido transportado o almacenado a temperaturas inferiores a 0 °C, esperar como mínimo tres horas antes de ponerlo en marcha.

3. Extraiga el cable del compartimento (20) y conéctelo a la red eléctrica. La longitud del cable puede ajustarse empujándolo hacia atrás y hacia arriba o extrayéndolo hacia abajo. Para ello, coloque el lado trasero de la máquina p.ej. en el borde de una mesa y tire del cable hacia **abajo** o hacia **arriba**.
4. Monte el espumador. Utilice la máquina sólo si el espumador (6) está completamente montado e instalado.

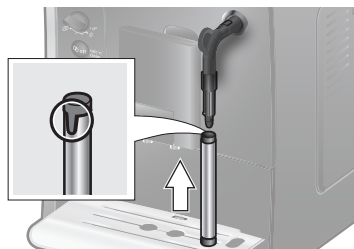

5. Levante la tapa del depósito de agua (17).
6. Retire el depósito de agua (16), límpielo y llénelo de agua limpia hasta la marca **max**.
7. Coloque el depósito de agua (16) sin ladearlo y haga presión sobre él hacia abajo.
8. Vuelva a cerrar la tapa del depósito de agua (17).
9. Llene el recipiente para granos de café (1) con café en grano. Para la preparación con café molido véase capítulo «Preparación con café molido».
10. Pulse el interruptor de red **O/I** (9). En el display (15) aparece el menú para ajustar el idioma.

11. Seleccione el idioma deseado con el botón giratorio superior (14).

Pueden seleccionarse los siguientes idiomas:

ENGLISH	NEDERLANDS
FRANÇAIS	ITALIANO
SVENSKA	ESPAÑOL
POLSKI	MAGYAR
TÜRKÇE	DANSK
NORSK	SUOMI
PORTUGUÊS	ČEŠTINA
ΕΛΛΗΝΙΚΑ	БЪЛГАРСКИ
РУССКИЙ	

12. Pulse la tecla **start** (10). El idioma seleccionado se guarda. En el display aparece EXTRAER ESPUMADOR.
13. Coloque un recipiente apropiado debajo de la salida (6).
14. Tire con cuidado del espumador (6) para abrirlo. La máquina lava con agua el espumador (6). En el display aparece INTRODUCIR ESPUMADOR.
15. Presione hacia dentro el espumador (6) para cerrarlo.

La máquina empieza a calentarse e inicia el proceso de lavado. Sale un poco de agua del dispositivo de salida del café. Si en el display aparece la selección de bebidas, la máquina está lista para el servicio.

Apagar la máquina

La cafetera automática de café expreso está programada de fábrica con los ajustes estándar para lograr un funcionamiento óptimo. El aparato se desconecta automáticamente después de un tiempo seleccionado (la duración se puede ajustar, véase capítulo «Ajustes de menú» DESCONEJIÓN).

Excepción: si sólo se ha preparado agua caliente o vapor, la máquina se apagará sin realizar el proceso de lavado.

Para apagarla antes a mano, pulse la tecla **off / i** (12). La máquina realiza el proceso de lavado y se apaga.

Nota: la primera vez que se utiliza, tras haber ejecutado un programa de servicio o si la máquina no se utilizó durante un periodo de tiempo prolongado, la primera bebida aún no tiene todo el aroma y no se debería beber.

La primera vez que se utilice la cafetera automática, sólo se conseguirá una crema consistente y de poros finos después de haber preparado varias tazas de café.

Tras un uso prolongado, es habitual que se formen gotas de agua en las rejillas de ventilación.

Filtro de agua

Un filtro de agua puede impedir que se produzcan depósitos de cal.

Antes de poder utilizar un nuevo filtro de agua, es necesario limpiarlo. Proceda para ello del siguiente modo:

1. Fije el filtro con ayuda de la cuchara dosificadora (18) en el depósito.

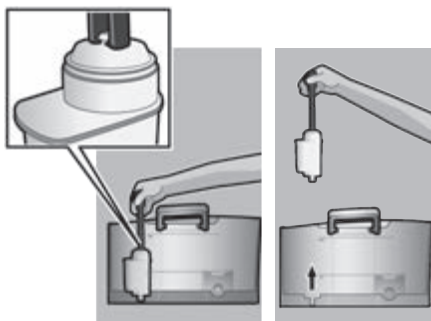

2. Llene de agua el depósito (16) hasta la marca **max**.
3. Mantenga pulsada la tecla **off / i** (12) durante al menos 3 segundos. El ajuste de menú se abre.
4. Pulse la tecla **off / i** (12) repetidamente hasta que aparezca en el display SIN FILTRO/FILTRO VIEJO.
5. Seleccione con el botón giratorio superior (14) ACTIVAR FILTRO.
6. Pulse la tecla **start** (10).

7. Coloque un recipiente de 0,5 litros debajo de la salida (6c).
8. Pulse la tecla **start** (10).
9. Abra el espumador (6) tirando de él hacia fuera.
10. El agua comienza a pasar por el filtro para lavarlo.
11. Cierre el espumador (6) presionándolo hacia dentro.
12. Vacíe el recipiente a continuación. La máquina vuelve a estar lista para el servicio.

Información: al lavar el filtro se activa el ajuste para que, en el momento preciso, se visualice CAMBIAR FILTRO.

El filtro deja de ser efectivo cuando se visualiza CAMBIAR FILTRO o como muy tarde transcurridos 2 meses desde su colocación. Llegado el momento, el filtro deberá cambiarse por razones higiénicas y para que la máquina no se calcifique (puede resultar deteriorada). Puede conseguir filtros de repuesto en establecimientos comerciales o a través del servicio de asistencia técnica (vea el capítulo «Accesorios»). Si no coloca un filtro nuevo, ajuste FILTRO a SIN FILTRO / FILTRO VIEJO.

Información: con el indicador de filtro podrá marcar el mes en el que ha colocado el filtro. También podrá marcar el mes en el que deberá cambiar el filtro la próxima vez (como muy tarde después de dos meses).

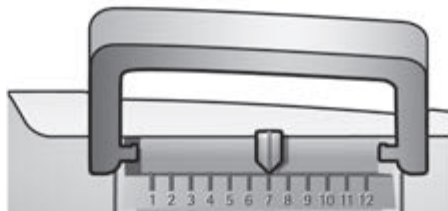

Información: si no utiliza la máquina durante un periodo de tiempo prolongado (p.ej. durante las vacaciones), antes de volver a utilizarla deberá lavar el filtro. Prepare una taza de agua caliente y tírela.

Ajustes de menú

En los ajustes de menú podrá adaptar la máquina individualmente.

1. Mantenga pulsada la tecla \odot **off / i** (12) durante al menos 3 seg.
2. Pulse la tecla \odot **off / i** (12) repetidamente hasta que aparezca en el display la opción de menú deseada.
3. Seleccione el ajuste deseado con el botón giratorio superior (14).
4. Confirme con la tecla **start** (10).

Para salir del menú sin realizar cambios, coloque el selector giratorio en VOLVER y pulse la tecla **start** (10).

Puede realizar los siguientes ajustes:

DESCONEXIÓN

Aquí puede ajustarse el intervalo de tiempo tras el que la máquina se apagará automáticamente después de preparar la última bebida. El ajuste puede oscilar entre 15 minutos y 4 horas. El tiempo preajustado se puede reducir para ahorrar energía.

FILTRO

Aquí puede ajustarse si se utiliza un filtro de agua. Si no se utiliza ninguno, gire el ajuste a SIN FILTRO / FILTRO VIEJO. Si se utiliza uno, gire el ajuste a ACTIVAR FILTRO. Antes de poder utilizar un nuevo filtro de agua, debe lavarse este (véase capítulo «Filtro de agua»).

INICIAR CALC'NCLEAN

Aquí pueden seleccionarse manualmente los programas de mantenimiento (CALC'NCLEAN / DESCALC. / LIMPIEZA). Pulsar la tecla **start** (10) y ejecutar el programa seleccionado (véase capítulo «Programas de servicio»).

TEMP.

Aquí puede ajustarse la temperatura (ALTA / MEDIA / BAJA).

IDIOMA

Aquí puede ajustarse el idioma del display.

DUREZA DEL AGUA

En esta máquina se puede ajustar la dureza del agua. Es importante ajustarla correctamente para que la máquina pueda indicar a tiempo el momento en que se debe descalcificar. El ajuste por defecto de la dureza del agua es 4.

La dureza se puede determinar utilizando la tira de prueba adjunta o consultar llamando a la empresa de abastecimiento de agua de su zona.

Mantenga brevemente dentro del agua la tira de prueba, sacúdala ligeramente y lea el resultado cuando haya pasado un minuto.

Dureza del agua y niveles de ajuste:

Nivel	Dureza del agua	
	Alemania (°dH)	Francia (°fH)
1	1-7	1-13
2	8-14	14-25
3	15-21	26-38
4	22-30	39-54

Ajuste del grado de molido

El grado de molido del café se puede ajustar con el selector giratorio (3) para el ajuste del grado de molido.

⚠ ¡Atención!

El grado de molido sólo se puede ajustar mientras el molino funciona, de lo contrario la máquina puede resultar dañada. No meta la mano en el molino.

- Con el molino en funcionamiento, ajuste el selector giratorio (3) de café molido fino (a: Giro en el sentido contrario a las agujas del reloj) a café molido más grueso (b: Giro en el sentido de las agujas del reloj).

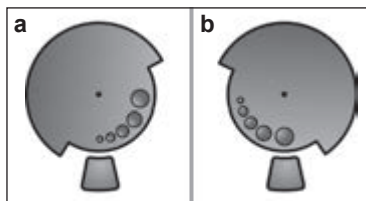

Información: el nuevo ajuste sólo surte efecto a partir de la segunda taza de café.

Sugerencia: con granos de café muy tostados, ajuste un grado de molido más fino; en caso de granos menos tostados, ajuste un grado de molido más grueso.

Preparación con café en grano

Esta cafetera automática de café expreso muele café fresco cada vez que se hace café.

Sugerencia: utilice preferiblemente mezclas de granos para máquinas de café expreso o normal. Para conseguir una calidad óptima, los granos deben conservarse cerrados y en un lugar frío, o también pueden congelarse. Los granos también pueden molerse aunque estén congelados.

Importante: cambie todos los días el agua del depósito de agua (16). El depósito deberá disponer siempre del agua suficiente para que la máquina pueda funcionar.

Se pueden preparar distintos tipos de café pulsando simplemente un botón.

Preparación

La máquina ha de estar lista para funcionar.

1. Coloque la taza o tazas precalentadas debajo del dispensador de café (7).

Sugerencia: para preparar un expreso pequeño, precaliente la taza p.ej. con agua caliente.

2. Seleccione el café deseado y la cantidad deseada girando el botón superior (14).

El café seleccionado y la cantidad se visualizan en el display.

3. Seleccione la intensidad deseada del café girando el botón inferior (13). La intensidad seleccionada se visualiza en el display.

4. Pulse la tecla **start** (10).

El café se prepara y gotea dentro de la(s) taza(s).

Pulse de nuevo la tecla **start** (10) para finalizar antes de tiempo el proceso de escaldado.

Preparación con café molido

Esta cafetera automática también puede funcionar con café molido (no café soluble).

Importante: cambie todos los días el agua del depósito de agua (16). El depósito deberá disponer siempre del agua suficiente para que la máquina pueda funcionar.

Preparación

1. Abra el cajón del café molido (4).
 2. Llene como máximo 2 cucharas dosificas-doras rasas de café molido.
Atención: no utilice granos enteros de café ni café soluble.
 3. Cierre el cajón del café molido (4).
 4. Seleccione la bebida deseada girando el botón superior (14) (sólo es posible una taza).
 5. Pulse la tecla **start** (10).
- El café se prepara y gotea dentro de la taza.

Nota: repita el proceso para obtener otra taza de café. Si no se hace café durante 90 segundos, la cámara de preparación se vacía automáticamente para evitar que se llene demasiado. A continuación, se inicia el proceso de lavado.

Calentar agua

⚠ ¡Peligro de quemadura!

El espumador (6) se calienta mucho. Toque solamente la parte de plástico del espumador (6).

El espumador de leche debe estar limpio antes de la toma de agua caliente.

El aparato debe estar listo para el uso, y el espumador de leche limpio y colocado.

1. Coloque la taza o el vaso precalentados debajo de la salida del espumador (6).
2. Abra el espumador (6) tirando de él hacia fuera. La máquina empieza a calentarse. Sale agua caliente durante aprox. 40 segundos de la salida del espumador (6).
3. Detenga el proceso presionando hacia dentro el espumador (6).

Preparación de espuma de leche

⚠ ¡Peligro de quemadura!

El espumador (6) se calienta mucho. Toque solamente la parte de plástico del espumador (6).

Sugerencia: espume primero la leche y prepare después café o espume la leche por separado y añádala al café.

El aparato debe estar listo para el uso, y el espumador de leche limpio y colocado.

1. Pulse la tecla ☞ (11).
La tecla ☞ (11) parpadea, la máquina se calienta durante aproximadamente 20 segundos. Después aparece en el display EXTRAER ESPUMADOR.
2. Sumergir el espumador de leche hasta el fondo de una taza o un vaso lleno de leche hasta un tercio.
3. Abra el espumador (6) tirando de él hacia fuera.

⚠ ¡Peligro de quemadura!

El vapor que sale está muy caliente, puede hacer que salpiquen líquidos. No tocar el casquillo ni dirigirlo hacia personas.

4. Cierre el espumador (6) presionándolo hacia dentro.

Sugerencia: para conseguir la mejor espuma utilice preferentemente leche fría con al menos un 1,5% de materia grasa.

Importante: los restos de leche seca son difíciles de eliminar, por lo que se recomienda **encarecidamente** limpiar el espumador (6) con agua templada cada vez que se utilice y con ayuda del programa ACLARAR SIST. LECHE.

Cuidado y limpieza diaria

⚠ ¡Peligro de descargas eléctricas!

Desenchufe la máquina de la red eléctrica antes de empezar a limpiarla, no la sumerja nunca en agua y no utilice limpiadores a vapor.

- Limpie la superficie de la máquina con un paño suave y húmedo.
- No utilice paños ni detergentes abrasivos.

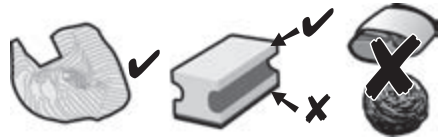

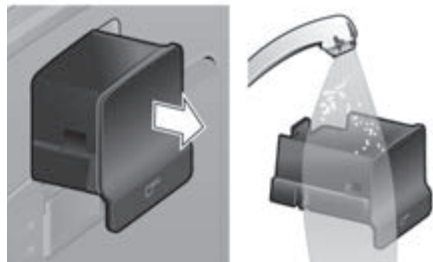

- Retire siempre inmediatamente los restos de cal, café, leche y solución descalcificadora. Dichos restos pueden producir corrosión.
- Los paños de limpieza nuevos pueden contener sales. Las sales pueden provocar una corrosión ligera en el acero. Por este motivo, lavar los paños minuciosamente antes de su uso.

- Extraiga hacia delante la bandeja de goteo (8c) con el recipiente para los posos de café (8b). Retire el embellecedor (8a) y la bandeja escurridora (8d). Vacíe la bandeja de goteo y el recipiente para los posos de café y límpielos.
- Retire el cajón del café molido (4) y límpielo.

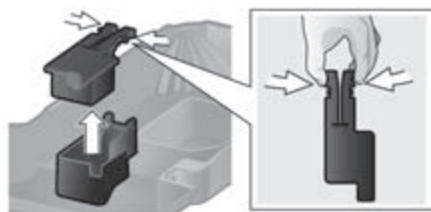

- Desmonte el flotador (8e) y límpielo con un paño húmedo.



 **Las siguientes piezas no se pueden lavar en el lavavajillas:** embellecedor (8a), flotador (8e), cajón del café molido (4), unidad de preparación (5a).

 Las siguientes piezas se pueden lavar en el lavavajillas: bandeja de goteo (8c), recipiente para los posos de café (8b), bandeja escurridora (8d), tapa para conservar el aroma (2) y cuchara dosificadora (18).

- Limpie el interior de la máquina (recipientes y cajón del café molido) con un paño.

Importante: la bandeja de goteo (8c) y el recipiente para los posos de café (8b) deben vaciarse y limpiarse a diario para evitar la formación de moho.

Nota: si la máquina se enciende estando fría con el interruptor de red **O/I** (9) o se apaga automáticamente tras preparar café, la máquina inicia el proceso de lavado automáticamente. Es decir, la máquina se limpia ella misma.

Importante: si no se ha utilizado durante un periodo de tiempo prolongado (p. ej. durante las vacaciones), limpie toda la máquina a fondo, incluyendo el espumador y la unidad de preparación.

Limpieza del espumador

Si no se ha limpiado el espumador tras preparar leche, pasado un cierto tiempo aparece en el display el mensaje ¡LIMPIAR SIST. LECHE!

Limpie espumador cada vez que lo utilice. Para la limpieza, deje el selector giratorio (6d) en la misma posición de la última vez que se utilizó.

Prelavado automático del espumador:

1. Seleccione con el botón giratorio (14) $\frac{1}{2}$.
2. Colocar un recipiente debajo del espumador de leche (6).
3. Pulse la tecla **start** (10).
4. Abra el espumador (6) tirando de él hacia fuera. El aparato llena ahora automáticamente agua en el recipiente. La operación de lavado se interrumpe automáticamente después de aprox. un minuto.
5. Cierre el espumador (6) presionándolo hacia dentro.
6. Dejar enfriar el espumador de leche (6).
7. Vaciar el recipiente y limpiar exteriormente el espumador de leche (6).

El espumador debería limpiarse a fondo también regularmente (a mano o en el lavavajillas).

Desmontar el espumador para limpiarlo:

1. Para desmontarlo, tómelolo por el casquillo metálico y tire de él hacia abajo.



2. Gire el núcleo funcional (6d) en sentido contrario a las agujas del reloj y retírelo.

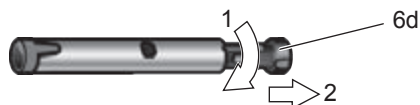

3. Retire el tubo funcional (6c).



4. Limpie las distintas piezas con lejía de lavado y un cepillo suave; si es necesario, deposítelas en lejía de lavado tibia. Limpie a fondo el orificio para aire (6e).

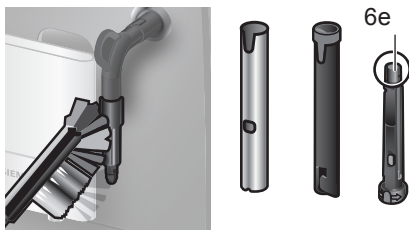

5. Enjuague todas las piezas con agua limpia y séquelas frotándolas.

6. Ensamble el núcleo funcional (6d) y el tubo funcional (6c) en el casquillo metálico.



7. Gire el núcleo funcional en el sentido de las agujas del reloj hasta que las marcas estén juntas.



8. Coloque el espumador de leche sobre la válvula de vapor. Preste atención a que la marca roja existente en la válvula de vapor quede cubierta.



⚠ ¡Peligro de quemadura!

Utilice el aparato sólo si el espumador de leche (6) está ensamblado y montado por completo.

Limpieza de la unidad de preparación

¡Limpie regularmente la unidad de preparación!

Prelavado automático de la unidad de preparación:

1. Seleccione con el botón giratorio (14) ☉.
2. Coloque un vaso vacío debajo de la salida (7).
3. Pulse la tecla **start** (10).

A continuación, se inicia el proceso de lavado.

Además del programa de limpieza automático, la unidad de preparación (5a) debería extraerse regularmente para limpiarla (figura E al comienzo de las instrucciones).

1. Desconecte la máquina con el interruptor de red **O/I** (9). No hay ninguna tecla encendida.
2. Abra la puerta (5b) de la unidad.
3. Desplace el cierre rojo (5d) de la unidad de preparación (5a) totalmente hacia la izquierda.
4. Presionar la palanca de extracción (5c) totalmente hacia abajo, con lo que la unidad de preparación queda suelta.
5. A continuación sujete la unidad de preparación (5a) por las agarrederas y extráigala con cuidado.
6. Retire la tapa (5e) de la unidad de preparación y limpie a fondo la unidad de preparación (5a) con agua debajo del grifo.

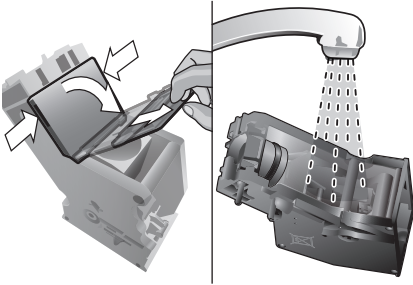

7. Coloque el filtro de la unidad de preparación debajo del chorro de agua.

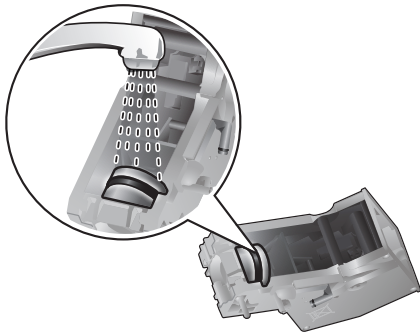

Importante: limpie la unidad sin utilizar ningún tipo de detergente y no la meta en el lavavajillas.

8. Limpie a fondo el interior de la máquina con un paño húmedo y retire los restos de café que pueda haber.
9. Espere a que se sequen la unidad de preparación (5a) y el interior de la máquina.
10. Vuelva a montar la tapa (5e) sobre la unidad de preparación (5a) y desplácela sobre la base hasta llegar al tope.
11. Presionar la palanca de extracción (5c) totalmente hacia arriba.
12. Desplace el cierre rojo (5d) totalmente hacia la derecha y cierre la puerta (5b).

Recomendaciones para ahorrar energía

- Apague la cafetera si no la utiliza. Pulse para ello la tecla **off / i** (12). La máquina realiza el proceso de lavado y se apaga.
- En la medida de lo posible, no interrumpa la preparación de café o de espuma. Si se para antes de tiempo la preparación de café o de espuma el consumo de energía es mayor y también es mayor la cantidad de agua residual de la bandeja de goteo.
- Descalcifique la máquina regularmente para impedir que se produzcan calcificaciones. Los residuos de cal hacen que aumente el consumo de energía.

Programas de servicio

Sugerencia: consulte también las instrucciones breves de manejo del compartimento (5c).

Dependiendo de la utilización, aparecerán periódicamente en el display los siguientes mensajes:

DESCALC. NECESARIA!
o
LIMPIEZA NECESARIA!
o
CALC'NCLEAN NECESARIO!

La máquina debería ser limpiada o descalcificada inmediatamente con el programa correspondiente. La función calc'nClean permite agrupar los dos procesos (Véase capítulo «calc'nClean»). En caso de que el programa no se ejecute a tiempo pueden producirse daños en la máquina.

¡Atención!

Con cada programa de servicio, utilice los productos de descalcificación y de limpieza según las instrucciones. Respete las indicaciones de seguridad que aparecen en el embalaje de los productos de limpieza.

No interrumpa nunca el programa de servicio y no se beba los líquidos.

No utilice nunca vinagre, productos a base de vinagre, ácido cítrico ni productos a base de ácido cítrico.

No introduzca nunca pastillas ni otros productos para descalcificar en el cajón del café molido (4).



Los productos de descalcificación y de limpieza especialmente desarrollados pueden obtenerse en establecimientos comerciales y a través del servicio de asistencia técnica (vea el capítulo «Accesorios»).

Descalcificación

Duración: aprox. 25 minutos.

Importante: si el depósito de agua (16) tiene un filtro dentro, es imprescindible que lo retire antes de iniciar el programa de descalcificación.

Si en el display se visualiza el mensaje DESCALC. NECESARIA!, pulse la tecla  **off / i** (12) durante 3 segundos y a continuación la tecla **start** (10).

El proceso de descalcificación comienza. Para descalcificar la máquina, pulse la tecla  **off / i** (12) durante al menos 3 segundos. A continuación, pulse brevemente dos veces la tecla  **off / i** (12). Gire el botón superior (14) hasta que aparezca en el display INICIAR DESCALC.. Para iniciar el proceso de descalcificación pulse la tecla **start** (10).

Siga las instrucciones del display.

VACIAR BANDEJA
COLOCAR BANDEJA

- Vacíe la bandeja de goteo (8) y vuelva a colocarla.

Nota: si está activado el filtro de agua, aparecerá el mensaje correspondiente para retirar el filtro y volver a pulsar la tecla **start** (10). Si no lo ha hecho aún, retire ahora el filtro. Pulse la tecla **start** (10).

LLENAR DESCALC.
PULSAR START

- Llene el depósito de agua (16) vacío con agua templada hasta la marca «0,5 l» y disuelva en ella 1 pastilla de descalcificación TZ80002 de Siemens. En caso de utilizar TZ60002 es indispensable disolver 2 pastillas.
- Pulse la tecla **start** (10).

DESCALC. EN CURSO

El programa de descalcificación se ejecuta durante unos 10 minutos.

COLOCAR RECIPIENTE**EXTRAER ESPUMADOR**

- Coloque un recipiente de como mínimo 0,5 litros debajo de la salida (6c).
- Abra el espumador (6) tirando de él hacia fuera.

DESCALC. EN CURSO

El programa de descalcificación se ejecuta durante unos 12 minutos.

LIMP./LLENAR DEP. DE AGUA**PULSAR START**

- Limpie el depósito de agua (16) y llénelo con agua limpia hasta la marca **max**.
- Pulse la tecla **start** (10).

DESCALC. EN CURSO

El programa de descalcificación se ejecuta durante aprox. 30 segundos y la máquina inicia el proceso de lavado.

INTRODUCIR ESPUMADOR

- Cierre el espumador (6) presionándolo hacia dentro.

DESCALC. EN CURSO

El programa de descalcificación se ejecuta durante aprox. 1 minuto.

VACIAR BANDEJA**COLOCAR BANDEJA**

- Vacíe la bandeja de goteo (8) y vuelva a colocarla.

Si se utiliza un filtro, vuelva a colocarlo ahora. La máquina está descalcificada y vuelve a estar lista para funcionar.

Importante: Limpiar el aparato con un paño suave y húmedo para retirar inmediatamente los restos de la solución de descalcificación. Bajo estos restos se puede producir corrosión. Paños de limpieza nuevos pueden contener sales. Las sales pueden provocar una corrosión ligera en el acero. Por este motivo, lavar los paños minuciosamente antes de su uso.

Limpieza

Duración: aprox. 10 minutos.

Importante: Limpiar la unidad de preparación antes de iniciar el programa de mantenimiento, véase el capítulo «Limpieza de la unidad de preparación».

Si en el display se visualiza el mensaje **LIMPIEZA NECESARIA!**, pulse la tecla **off/i** (12) durante 3 segundos y a continuación la tecla **start** (10).

El proceso de limpieza comienza.

Para limpiar la máquina, pulse la tecla **off/i** (12) durante al menos 3 segundos. A continuación, pulse brevemente dos veces la tecla **off/i** (12). Gire el botón superior (14) hasta que aparezca en el display **INICIAR LIMPIEZA**. Para iniciar el proceso de limpieza pulse la tecla **start** (10). Siga las instrucciones del display.

VACIAR BANDEJA**COLOCAR BANDEJA**

- Vacíe la bandeja de goteo (8) y vuelva a colocarla.

LIMPIEZA EN CURSO

La máquina inicia dos veces la función de lavado.

ABRIR CAJÓN

- Abra el cajón del café molido (4).

LLENAR LIMPIADOR

- Introduzca una pastilla de limpieza de Siemens y cierre el cajón (4).

LIMPIEZA EN CURSO

El programa de limpieza se ejecuta durante unos 8 minutos.

VACIAR BANDEJA**COLOCAR BANDEJA**

- Vacíe la bandeja de goteo (8) y vuelva a colocarla.

La máquina está limpia y vuelve a estar lista para el servicio.

calc'nClean

Duración: aprox. 35 minutos.

calc'nClean combina las funciones individuales Descalcificación y Limpieza.

Si la finalización de ambos programas está muy próxima, la cafetera automática pre-fiere automáticamente este programa de servicio.

Importante: si el depósito de agua (16) tiene un filtro de agua dentro, es imprescindible que lo retire antes de iniciar el programa de servicio. Limpiar la unidad de preparación antes de iniciar el programa de mantenimiento, véase el capítulo «Limpieza de la unidad de preparación».

Si en el display se visualiza el mensaje **CALC'NCLEAN NECESARIO!**, pulse la tecla **☺ off / i** (12) durante 3 segundos y a continuación la tecla **start** (10).

El programa de servicio comienza.

Para ejecutar el programa calc'nClean, pulse la tecla **☺ off / i** (12) durante al menos 3 segundos. A continuación, pulse brevemente dos veces la tecla **☺ off / i** (12). Gire el botón superior (14) hasta que aparezca en el display **INICIAR CALC'NCLEAN**. Para iniciar el programa calc'nClean, pulse la tecla **start** (10).

Siga las instrucciones del display.

VACIAR BANDEJA**COLOCAR BANDEJA**

- Vacíe la bandeja de goteo (8) y vuelva a colocarla.

CALC'NCLEAN EN CURSO

La máquina inicia dos veces la función de lavado.

ABRIR CAJÓN

- Abra el cajón del café molido (4).

LLENAR LIMPIADOR

- Introduzca una pastilla de limpieza de Siemens y cierre el cajón (4).

Nota: si está activado el filtro de agua, aparecerá el mensaje correspondiente para retirar el filtro y volver a pulsar la tecla **start** (10). Si no lo ha hecho aún, retire ahora el filtro. Pulse la tecla **start** (10).

LLENAR DESCALC.**PULSAR START**

- Llene el depósito de agua (16) vacío con agua templada hasta la marca «**0,5 l**» y disuelva en ella 1 pastilla de descalcificación TZ80002 de Siemens. En caso de utilizar TZ60002 es indispensable disolver 2 pastillas.
- Pulse la tecla **start** (10).

CALC'NCLEAN EN CURSO

El programa de descalcificación se ejecuta durante unos 10 minutos.

COLOCAR RECIPIENTE**EXTRAER ESPUMADOR**

- Coloque un recipiente de como mínimo 1 litro debajo de la salida (6c).
- Abra el espumador (6) tirando de él hacia fuera.

CALC'NCLEAN EN CURSO

El programa de descalcificación se ejecuta durante unos 12 minutos.

LIMP./LLENAR DEP. DE AGUA**PULSAR START**

- Limpie el depósito de agua (16) y llénelo con agua limpia hasta la marca **max**.
- Pulse la tecla **start** (10).

CALC'NCLEAN EN CURSO

El programa de descalcificación se ejecuta durante aprox. 30 segundos y la máquina inicia el proceso de lavado.

INTRODUCIR ESPUMADOR

- Cierre el espumador (6) presionándolo hacia dentro.

CALCÍN/CLEAN EN CURSO

El programa de limpieza se ejecuta durante unos 8 minutos.

VACIAR BANDEJA**COLOCAR BANDEJA**

- Vacíe la bandeja de goteo (8) y vuelva a colocarla.



Si se utiliza un filtro, vuelva a colocarlo ahora. La máquina está limpia y vuelve a estar lista para el servicio.

Importante: Limpiar el aparato con un paño suave y húmedo para retirar inmediatamente los restos de la solución de descalcificación. Bajo estos restos se puede producir corrosión. Paños de limpieza nuevos pueden contener sales. Las sales pueden provocar una corrosión ligera en el acero. Por este motivo, lavar los paños minuciosamente antes de su uso.

Protección contra la formación de hielo

⚠ Para evitar daños provocados por el hielo durante el transporte o almacenamiento, la máquina debe estar antes completamente vacía.

Información: estando la máquina lista para el servicio y el depósito de agua (16) lleno:

1. Coloque un recipiente grande debajo de la salida (6c).
2. Pulse la tecla  (11).
La tecla  (11) parpadea, la máquina se calienta durante aproximadamente 20 segundos. Después aparece en el display EXTRAER ESPUMADOR.
3. Abra el espumador (6) tirando de él hacia fuera y deje salir vapor durante aprox. 15 segundos.
4. Desconecte la máquina con el interruptor de red **O/I** (9).
5. Vacíe el depósito de agua (16) y la bandeja de goteo (8).

Accesorios

Los siguientes accesorios se pueden obtener en establecimientos comerciales y a través del servicio de asistencia técnica.

Accesorio	Número de pedido
	Establecimiento comercial / Servicio de asistencia técnica
Pastillas de limpieza	TZ60001 / 00310575
Pastillas de descalcificación	TZ80002 / 00576693
Filtro de agua	TZ70003 / 00575491
Set de limpieza	TZ80004 / 00576330

Eliminación



Elimine el embalaje respetando el medio ambiente. Este aparato está marcado con el símbolo de cumplimiento con la Directiva Europea 2012/19/UE relativa a los aparatos eléctricos y electrónicos usados (Residuos de aparatos eléctricos y electrónicos RAEE). La directiva proporciona el marco general válido en todo el ámbito de la Unión Europea para la retirada y la reutilización de los residuos de los aparatos eléctricos y electrónicos. Infórmese sobre las vías de eliminación actuales en su distribuidor.

Garantía

CONDICIONES DE GARANTIA PAE
Siemens se compromete a reparar o reponer de forma gratuita durante un período de 24 meses, a partir de la fecha de compra por el usuario final, las piezas cuyo defecto o falta de funcionamiento obedezca a causas de fabricación, así como la mano de obra necesaria para su reparación, siempre y cuando el aparato sea llevado por el usuario al taller del Servicio Técnico Autorizado por Siemens. En el caso de que el usuario solicitara la visita del Técnico Autorizado a su domicilio para la reparación del aparato, estará obligado el usuario a pagar los gastos del desplazamiento.

Esta garantía no incluye: lámparas, cristales, plásticos, ni piezas estéticas, reclamadas después del primer uso, ni averías producidas por causas ajenas a la fabricación o por uso no doméstico. Igualmente no están amparadas por esta garantía las averías o falta de funcionamiento producidas por causas no imputables al aparato (manejo inadecuado del mismo, limpiezas, voltajes e instalación incorrecta) o falta de seguimiento de las instrucciones de funcionamiento y mantenimiento que para cada aparato se incluyen en el folleto de instrucciones.

Para la efectividad de esta garantía es imprescindible acreditar por parte del usuario y ante el Servicio Autorizado de Siemens, la fecha de adquisición mediante la correspondiente FACTURA DE COMPRA que el usuario acompañará con el aparato cuando ante la eventualidad de una avería lo tenga que llevar al Taller Autorizado. La intervención en el aparato por personal ajeno al Servicio Técnico Autorizado por Siemens, significa la pérdida de garantía. **GUARDE POR TANTO LA FACTURA DE COMPRA.**



Todos nuestros técnicos van provistos del correspondiente carnet avalado por ANFEL (Asociación Nacional de Fabricantes de Electrodomésticos) que le acredita como Servicio Autorizado de Siemens.

Reservado el derecho a cambios y modificaciones sin previo aviso.

Resolución de algunos problemas sencillos

Problema	Causa	Solución
Indicación de display RELLENAR GRANOS! a pesar de que el recipiente para granos (1) está lleno o el molino no muele granos de café.	Los granos no caen directamente en el molino (son demasiado grasos).	Golpee suavemente el recipiente para granos (1). Si es necesario, utilice otro tipo de café. Cuando el recipiente para granos (1) esté vacío límpielo con un paño seco.
No es posible calentar agua.	El espumador (6) o el orificio del espumador están obstruidos.	Limpie el espumador (6) o el orificio del espumador, véase el capítulo «Cuidado y limpieza diaria».
Muy poca espuma o no hay espuma	El espumador (6) o el orificio del espumador están obstruidos.	Limpie el espumador (6) o el orificio del espumador, véase el capítulo «Cuidado y limpieza diaria».
	Leche inadecuada.	Utilice leche con un 1,5 % de materia grasa, preferiblemente entera.
	El espumador (6) no está montado correctamente.	Humedezca las piezas del espumador y apriételas con fuerza.
	La máquina está muy calcificada.	Descalcificar la cafetera según las instrucciones.
El café solamente sale a gotas o no sale.	El grado de molido es demasiado fino. El café molido es demasiado fino.	Regule el grado de molido para que sea menos fino. Utilice café molido menos fino.
	La máquina está muy calcificada.	Descalcificar la cafetera según las instrucciones.
El café no tiene «crema».	Tipo de café inadecuado.	Utilice un tipo de café con una mayor proporción de granos robusta.
	Los granos ya no están frescos.	Utilice granos frescos.
	El grado de molido no es el adecuado para los granos de café.	Ajuste un grado de molido fino.
Si no puede solucionar algún problema, póngase en contacto con el teléfono de asistencia. Los números de teléfono se encuentran en la última página de estas instrucciones.		

Problema	Causa	Solución
El café es demasiado «ácido».	El ajuste del grado de molido es demasiado grueso o el café molido es demasiado grueso.	Regule el grado de molido para que sea más fino o utilice un café molido más fino.
	Tipo de café inadecuado.	Utilice un tueste más oscuro.
El café es demasiado «amargo».	El ajuste del grado de molido es demasiado fino o el café molido es demasiado fino.	Regule el grado de molido para que sea menos fino o utilice un café molido menos fino.
	Tipo de café inadecuado.	Utilice otro tipo de café.
Indicación de display ERROR SER. TÉCNICO	La máquina está averiada.	Llame al servicio técnico.
El filtro de agua no está bien sujeto en el depósito de agua (16).	El filtro de agua no está bien montado.	Presione con fuerza el filtro de agua recto en el empalme del depósito.
Indicación de display COMPROBAR DEP. DE AGUA	El recipiente de agua no ha sido colocado correctamente o el nuevo filtro de agua no se ha enjuagado siguiendo las instrucciones.	Colocar el recipiente de agua correctamente o enjuagar el filtro de agua según lo indicado en las instrucciones y ponerlo en marcha.
	Agua con gas en el depósito.	Llenar el depósito con agua fresca del grifo.
Los posos de café no son compactos y están demasiado húmedos.	El ajuste del grado de molido es demasiado fino o demasiado grueso o se utiliza demasiado poco café molido.	Regule el grado de molido para que sea más o menos fino o utilice dos cucharadas rasas de café molido.
Indicación de display LIMPIAR UN. PREPARACIÓN	Unidad de preparación (5) sucia.	Limpiar unidad de preparación (5).
	Demasiado café molido en la unidad de preparación (5).	Limpie la unidad de preparación (5). Llene como máximo 2 cucharadas rasas de café molido).
	El mecanismo de la unidad de preparación está duro.	Retirar la unidad de preparación y limpiarla, véase el capítulo «Cuidado y limpieza diaria».
Calidad del café o de la leche muy variable.	La máquina está calcificada.	Descalcificar la cafetera según las instrucciones.
Si no puede solucionar algún problema, póngase en contacto con el teléfono de asistencia. Los números de teléfono se encuentran en la última página de estas instrucciones.		

Problema	Causa	Solución
Gotas de agua en el interior de la máquina al haber retirado la bandeja de goteo (8).	Bandeja de goteo (8) retirada demasiado pronto.	Retire la bandeja de goteo (8) unos segundos después de haber preparado la última bebida.
Indicación de display INSERTAR UN. PREPARACIÓN	La unidad de preparación (5) falta o no ha sido reconocida.	Apague la máquina con la unidad de preparación (5) insertada, espere tres segundos y vuelva a encenderla.
La configuración de fábrica ha sido modificada y debe volver a ser activada («reset»).	Se han realizado ajustes propios que ya no se desean.	Apague la máquina con el interruptor de red O/I (9). Mantenga pulsada la tecla  off / i (12) y la tecla  (11) y encienda la máquina con el interruptor de red O/I (9). Confirme a continuación con la tecla start (10). La configuración de fábrica está activada.
Si no puede solucionar algún problema, póngase en contacto con el teléfono de asistencia. Los números de teléfono se encuentran en la última página de estas instrucciones.		

Datos técnicos

Conexión eléctrica (tensión – frecuencia)	220-240 V – 50/60 Hz
Potencia del calefactor	1600 W
Presión máxima de la bomba, estática	15 bar
Capacidad máxima del depósito de agua (sin filtro)	1,7 l
Capacidad máxima del recipiente para granos de café	300 g
Longitud del cable de alimentación	100 cm
Dimensiones (Alto x Ancho x Fondo)	385 x 280 x 479 mm
Peso, vacía	9,3 kg
Tipo de molino	Cerámica

Conteúdo

Âmbito de fornecimento	100
Descrição	100
Avisos de segurança.....	101
Elementos de comando	103
Mensagens do visor	104
Antes da primeira utilização.....	104
Filtro de água	105
Definições de menu	106
Regular o grau de moagem	107
Preparação com grãos de café.....	107
Preparação com café moído.....	108
Preparar água quente	108
Preparar espuma de leite.....	108
Manutenção e limpeza diária	109
Dicas para poupar energia	112
Programas de manutenção	112
Protecção anticongelante	115
Acessórios.....	116
Eliminação do aparelho	116
Garantia.....	116
Dados técnicos.....	116
Reparar pequenas avarias sem ajuda externa	117

Caros amantes do café,
parabéns pela aquisição desta máquina de
café Expresso da casa Siemens.



Âmbito de fornecimento

Ver vista geral no início do manual.

- a** Máquina de café expresso TE502
- b** Manual de instruções
- c** Tiras para medição da dureza da água
- d** Colher de medida

Descrição

Ver vistas gerais **A, B, C, D** e **E** no início do manual.

- 1** Depósito dos grãos
- 2** Tampa aromática
- 3** Botão rotativo de regulação do grau de moagem
- 4** Gaveta do pó (café em pó/pastilha de limpeza)
- 5** Unidade de infusão (**figura E**)
 - a)** Unidade de infusão
 - b)** Porta
 - c)** Manípulo de ejeção para unidade de infusão
 - d)** Bloqueio
 - e)** Tampa
- 6** Bocal de fazer espuma de leite (**figura C**) amovível
 - a)** Válvula de vapor
 - b)** Manga metálica
 - c)** Tubo
 - d)** Núcleo
 - e)** Orifício do ar
- 7** Saída de café com altura regulável
- 8** Colector de pingos (**figura D**)
 - a)** Tampa
 - b)** Recipiente das borras de café
 - c)** Colector de pingos da saída de café
 - d)** Tabuleiro de recolha de pingos da saída de café
 - e)** Flutuador
- 9** Interruptor de rede **O/I**
- 10** Botão **start**
- 11** Botão 
- 12** Botão  **off/i**
- 13** Selector “Intensidade do café”
- 14** Selector “Seleção de bebidas”
- 15** Visor
- 16** Depósito de água amovível
- 17** Tampa do depósito de água
- 18** Colher de café (dispositivo para colocar o filtro de água)
- 19** Compartimento para a colher-medida
- 20** Cabo de ligação e respectivo compartimento

Avisos de segurança

Ler atentamente as instruções de utilização, agir em conformidade com as instruções e guardá-las! Entregar estas instruções de serviço sempre que o aparelho for cedido a terceiros. Este aparelho destina-se ao processamento de volumes habituais ao uso doméstico ou aplicações similares não-comerciais. Aplicações similares incluem, por exemplo: utilização em cozinhas para colaboradores em lojas, escritórios, explorações agrícolas e outros estabelecimentos comerciais, assim como a utilização por hóspedes em pensões, pequenos hotéis e modalidades residenciais semelhantes.

⚠ Perigo de choque eléctrico!

O aparelho deve ser ligado a uma rede eléctrica com corrente alternada apenas através de uma tomada corretamente instalada. Certifique-se de que o sistema fio terra da alimentação eléctrica doméstica foi instalado corretamente. Ligar e utilizar o aparelho apenas em conformidade com as indicações da chapa de características. Para evitar situações de perigo, as reparações no aparelho, por ex., substituição de um cabo eléctrico danificado, apenas podem ser realizadas pelo nosso serviço de assistência técnica.

Este aparelho pode ser utilizado por crianças a partir dos 8 anos de idade e por pessoas com capacidades físicas, sensoriais ou mentais limitadas ou com falta de experiência e/ou conhecimentos, desde que supervisionadas ou informadas sobre como trabalhar com o aparelho de forma segura e instruídas sobre os perigos inerentes. O aparelho e o cabo eléctrico devem ser mantidos fora do alcance de crianças com idade inferior a 8 anos, as quais não podem operar o aparelho. As crianças não podem brincar com o aparelho. As crianças não podem efetuar a limpeza e manutenção do aparelho, a não ser que tenham idade igual ou superior a 8 anos e estejam sob a supervisão de um adulto.

Nunca mergulhe o cabo de alimentação ou o aparelho em água. Utilizar o aparelho apenas se o cabo eléctrico e o aparelho não apresentarem danos. Em caso de anomalia, retire imediatamente a ficha da tomada ou desligue a tensão de rede.

O aparelho contém ímãs permanentes que podem influenciar implantes electrónicos como p. ex. pacemakers ou bombas de insulina. Os portadores de implantes electrónicos devem manter uma distância mínima de 10 cm em relação à frente do aparelho.

⚠ Risco de sufoco!

Não permitir a crianças brincar com o material de embalagem. Guardar peças pequenas em segurança, pois elas podem ser ingeridas.

⚠ Perigo de ferimentos!

Nunca coloque as mãos no mecanismo de moagem. Uma utilização errada do aparelho pode causar ferimentos.

⚠ Perigo de queimadura!

O bocal de fazer espuma de leite fica muito quente. Deixar arrefecer antes de tocar. Após utilização, as superfícies do elemento térmico ou da placa de aquecimento ainda podem permanecer quentes durante algum tempo.

Elementos de comando

Interruptor ligar/desligar O/I

O interruptor **O/I** (9) liga ou desliga completamente o aparelho (interrupção da alimentação).

Importante: Antes de desligar, executar o programa de lavagem ou utilizar o botão **off / i** (12) para desligar.

Botão off/i

Premir o botão **off/i** (12) brevemente. O aparelho executa uma lavagem e desliga-se. Premir sem soltar o botão **off/i** (12) para visualizar as definições do utilizador ou iniciar as funções de descalcificação ou de limpeza.

Botão

Pressione o botão  (11) para produzir o vapor necessário para fazer espuma de leite ou leite quente.

Botão **start**

Premir o botão **start** (10) inicia a preparação da bebida ou um programa de serviço. Se premir o botão **start** (10) durante a preparação da bebida, a mesma será interrompida.

Selector “Intensidade do café”



Utilize o selector (13) para regular a intensidade do café.



MUITO FRACO
FRACO



FRACO +
NORMAL









NORMAL +
FORTE

Selector “Seleção de bebidas”



Utilize o selector (14) para seleccionar a bebida pretendida e a quantidade por chávena. Também pode utilizá-lo para alterar as definições de utilizador.

	EXPRESSO PEQUENO
	EXPRESSO
a	CAFÉ CRÈME PEQUENO
	CAFÉ CRÈME
	CAFÉ CRÈME GRANDE
	2 EXPRESSOS PEQUENOS
	2 EXPRESSOS
a	2 CAFÉ CRÈME PEQ.
	2 CAFÉ CRÈME
	2 CAFÉ CRÈME GR.
	LAVAR O APARELHO
	LAVAR SIST. LEITE

Nota: Se seleccionou uma bebida que não pode ser preparada, o visor visualiza COMBINAÇÃO INVÁLIDA. Altere a intensidade de café ou a bebida seleccionada.

Bocal para fazer espuma de leite

Puxar o bocal (6) para fora para abri-lo e empurrá-lo para dentro para fechar.

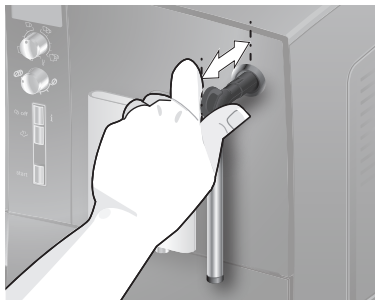

Mensagens do visor

O visor (15) não só visualiza o estado operacional actual como também diversas mensagens com informações de estado ou que solicitam intervenções da sua parte. Logo que tenha executado as acções pedidas, a mensagem apaga-se e o visor volta a visualizada o menu para a selecção de bebidas.

Antes da primeira utilização

Geral

Utilizar apenas água pura, fria e sem gás e exclusivamente grãos torrados (preferencialmente misturas de grãos próprias para máquinas de café expresso) nos respetivos recipientes. Não utilizar grãos de café tratados com açúcar, caramelo ou outros aditivos sacaríferos, uma vez que podem entupir a unidade de infusão. Este aparelho permite o ajuste da dureza de água. A máquina vem pré-regulada para o grau de dureza 4. Determinar a dureza da água a utilizar através da tira de teste fornecida com o aparelho. Se a verificação resultar num valor diferente de 4, deve programar o aparelho em conformidade após de o ter ligado (ver DUREZA DE ÁGUA).

Colocar o aparelho em funcionamento

1. Remover a película de protecção existente.
2. Colocar a máquina de café expresso sobre uma superfície plana e resistente à água que agente com o peso da máquina. É necessário garantir que as grelhas de ventilação estejam sempre desimpedidas.

Importante: Utilize o aparelho apenas em espaços sem geada. Se o aparelho tiver sido transportado ou armazenado a temperaturas abaixo dos 0 °C, aguardar pelo menos 3 horas antes de o colocar em funcionamento.

3. Tirar o cabo de alimentação do compartimento (20) e ligar à tomada eléctrica. O comprimento pode ser ajustado, empurrando o cabo para dentro e puxando-o para fora. Para tal, colocar o aparelho, com a face posterior no bordo da mesa e puxar o cabo ou **para baixo** ou empurrá-lo **para cima**.
4. Instalar o bocal. O aparelho não deve ser utilizado antes de se ter montado e instalado o bocal (6).

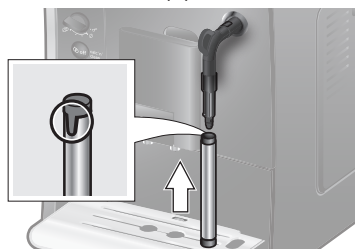

5. Levantar a tampa (17) do depósito de água.
6. Tirar o depósito de água (16), lavar e encher com água fria e limpa até à marca **max**.
7. Colocar o depósito de água (16) a direito e empurrá-lo para baixo.
8. Voltar a fechar a tampa (17) do depósito de água.
9. Encher o depósito de café (1) com grãos de café. (Para preparar a bebida utilizando café em pó, ver "Preparação com café moído")
10. Premir o interruptor de rede **O/I** (9). O visor (15) visualiza o menu para definir o idioma das mensagens.
11. Utilize o selector (14) para seleccionar o idioma. Idiomas disponíveis:

ENGLISH	NEDERLANDS
FRANÇAIS	ITALIANO
SVENSKA	ESPAÑOL
POLSKI	MAGYAR
TÜRKÇE	DANSK
NORSK	SUOMI
PORTUGUÊS	ČEŠTINA
ΕΛΛΗΝΙΚΑ	БЪЛГАРСКИ
РУССКИЙ	

12. Premir o botão **start** (10). O idioma seleccionado é memorizado. O visor visualiza PUXAR VAPORIZADOR.
13. Colocar um recipiente por baixo da saída (6).
14. Puxe o bocal (6) com cuidado para fora para abri-lo. O aparelho lava o bocal de fazer espuma de leite (6) com água. O visor visualiza EMPURRAR VAPORIZADOR.
15. Empurrar o bocal (6) para dentro para fechá-lo.

O aparelho aquece e lava. Da saída de café pode sair um pouco de água. Quando o visor visualiza o menu de selecção de bebidas, o aparelho está pronto para ser utilizado.

Desligar o aparelho

A máquina de café expresso automática está programada pela fábrica com as definições padrão para um funcionamento optimizado. O aparelho desliga-se automaticamente após um tempo definido (o período de tempo é programável, ver DESLIGAR).

Excepção: Se apenas tirou água quente ou vapor, a máquina desliga-se sem uma lavagem.

Para desligar o aparelho manualmente antes disso, premir o botão **off/i** (12). O aparelho lava e desliga-se.

Nota: Na primeira utilização ou após execução de um programa de serviço ou após um longo período de desactivação, a primeira bebida não terá o aroma pleno pelo que não deve ser bebida.

Quando utilizar a máquina de café expresso pela primeira vez, terá de tirar algumas chávenas até que o café Crema fique cremoso e com espuma estável.

Após utilização intensiva, as grelhas de ventilação podem apresentar gotas de água. Isto é normal.

Filtro de água

Um filtro de água pode prevenir depósitos de calcário.

Sempre que colocar um novo filtro de água este tem de ser lavado. Para isso, deve proceder como se segue:

1. Utilizar a colher-medida (18) para empurrar o filtro de água para dentro do depósito de água.

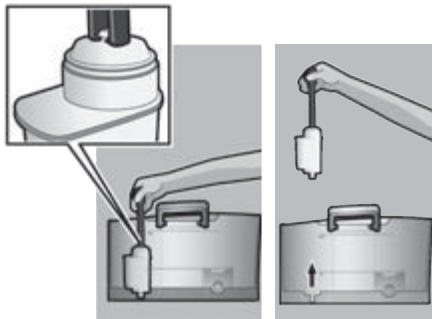

2. Encher com água até à marca **max**.
3. Premir sem soltar o botão **off/i** (12) durante pelo menos três segundos. O menu abre.
4. Premir o botão **off/i** (12) repetidamente até que o visor visualize FILTRO EM FALTA/VELHO.
5. Seleccionar **ACTIVAR FILTRO** rodando o selector (14).
6. Premir o botão **start** (10).
7. Colocar um recipiente de 0,5 l por baixo da saída (6c).
8. Premir o botão **start** (10).
9. Puxar o bocal (6) para fora para abri-lo.
10. A água passa primeiro pelo filtro para lavá-lo.
11. Empurrar o bocal (6) para dentro para fechá-lo.
12. Esvaziar o recipiente. O aparelho está de novo operacional.

Info: A lavagem do filtro activou simultaneamente a indicação de mudança de filtro.

Após a indicação MUDAR FILTRO ou, o mais tardar, após 2 meses, o efeito do filtro está gasto. Por razões de higiene e para prevenir a calcificação do aparelho (o aparelho pode ficar danificado), o filtro deve ser substituído. Os filtros podem ser obtidos no comércio ou pelo serviço de assistência técnica (consultar o ponto “Acessórios”). Se o filtro não for substituído, rodar a opção FILTRO para EM FALTA/VELHO.

Nota: Utilize o indicador do filtro para marcar o mês em que colocou o filtro. Também pode marcar o mês em que o filtro deve ser substituído (o mais tardar após dois meses).

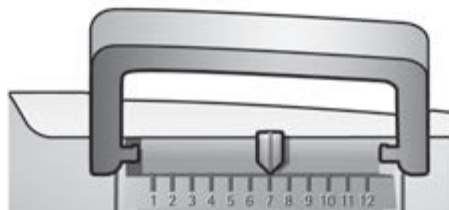

Info: Se o aparelho não for utilizado durante algum tempo (por ex. férias), o filtro existente no aparelho deve ser lavado antes de qualquer nova utilização. Para tal, deve tirar uma chávena de água quente e deitar a água fora.

Definições de menu

As opções de menu permitem a programação do aparelho às suas preferências individuais.

1. Premir sem soltar o botão **off/i** (12) durante pelo menos 3 seg.
2. Premir o botão **off/i** (12) repetidamente até que o visor visualize o ponto de menu pretendido.
3. Seleccionar a opção pretendida, rodando o selector (14).
4. Confirmar premindo o botão **start** (10). Para sair do menu sem fazer qualquer alteração, rodar o selector para SAIR e premir o botão **start** (10).

Opções disponíveis:

DESLIGAR

Aqui pode programar o período de tempo, após o qual a máquina desligará automaticamente após a preparação da última bebida. O tempo é programável entre 15 minutos a 4 horas. O tempo pré-definido pode ser encurtado para poupar energia.

FILTRO

Aqui pode definir se o aparelho vai utilizar um filtro de água. Se não utilizar filtro de água, rodar para FILTRO EM FALTA/VELHO. Se utilizar filtro de água, rodar para ACTIVAR FILTRO. Lavar filtros de água novos antes de os utilizar (ver “Filtro de água”).

START CALC’N’CLEAN

Aqui se pode seleccionar manualmente os programas de serviço (CALC’N’CLEAN / DESCALCIF. / LIMPEZA). Premir o botão **start** (10) e executar o programa seleccionado (ver “Programas de manutenção”).

TEMP.

Aqui pode definir a temperatura de infusão (ELEVADA / MÉDIA / BAIXA).

IDIOMA

Aqui pode definir o idioma do visor.

DUREZA DE ÁGUA

Este aparelho permite regular o grau de dureza da água. A regulação correcta da água é importante, para que o aparelho indique atempadamente quando é necessário realizar um ciclo de descalcificação. O valor predefinido para a dureza da água é 4. A dureza da água pode ser determinada através da tira de teste fornecida junto com o aparelho ou obtida junto dos Serviços de Abastecimento de Água competentes. Mergulhar a tira de teste brevemente na água e fazer a leitura do resultado após 1 minuto.

Graus de dureza de água e níveis de regulação:

Nível	Grau de dureza	
	Alemão (°dH)	Francês (°fH)
1	1-7	1-13
2	8-14	14-25
3	15-21	26-38
4	22-30	39-54

Regular o grau de moagem

O selector (3) para grau de moagem permite regular o grau de fineza do café.

⚠ Atenção!

Regular o grau de moagem apenas enquanto o moinho está a funcionar! Doutra forma o aparelho pode ser danificado. Nunca meta as mãos no mecanismo de moagem.

Ajustar o selector (3) entre a posição de moagem fina (**a**: Rodar no sentido contrário ao dos ponteiros do relógio) e a posição de moagem (**b**: Rodar no sentido dos ponteiros do relógio) enquanto o moinho está a funcionar.

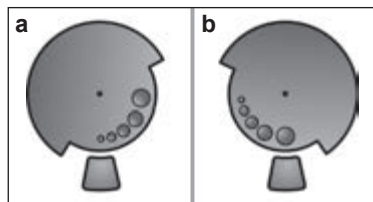

Info: A nova regulação só se faz sentir a partir da segunda chávena de café.

Dica: Para grão de café escuro utilizar um grau de moagem mais fino, para grão de café claro utilizar um grau de moagem mais grosso.

Preparação com grãos de café

Esta máquina de café expresso automática mói café fresco para cada chávena.

Dica: Deve utilizar preferencialmente misturas de café para máquinas de café ou café expresso. Para uma melhor qualidade, os grãos de café devem ser guardados em local fresco ou congelados para utilização posterior. Os grãos de café também podem ser moídos enquanto congelados.

Importante: Encher o depósito de água (16) sempre com água fresca. Deve haver sempre água suficiente no depósito de água (16) para operar o aparelho.

As mais variadas bebidas de café podem ser preparadas facilmente, premindo um botão.

Preparação

O aparelho deve estar operacional.

- Colocar a(s) chávena(s) por baixo da saída de café (7).
Dica: Para um Espresso pequeno, aquecer sempre previamente a chávena, por ex. com água quente.
- Seleccionar o café e a quantidade pretendida, rodando o selector (14). O visor visualiza o tipo de café e a quantidade seleccionada.
- Seleccionar a intensidade do café, rodando o selector (13). O visor visualiza a intensidade de café seleccionada.
- Premir o botão **start** (10).
O café é preparado e depois corre para a(s) chávena(s).

Para terminar o ciclo de infusão antecipadamente, prima mais uma vez no botão **start** (10).

Preparação com café moído

A máquina de café expresso automática também permite fazer café com café moído (não café solúvel).

Importante: Encher o depósito de água (16) sempre com água fresca. Deve haver sempre água suficiente no depósito de água (16) para operar o aparelho.

Preparação

1. Abrir a gaveta de café moído (4).
2. Introduzir no máximo 2 colheres-medida rasas de café moído
Atenção: Não introduzir grãos de café inteiros ou café solúvel!
3. Fechar a gaveta de café moído (4).
4. Seleccionar a bebida pretendida, rodando o selector (14) (uma chávena só).
5. Premir o botão **start** (10).

O café é preparado e escorre em seguida para a chávena.

Nota: Se quiser outra chávena de café moído, deve repetir a operação. Se dentro de 90 segundos não for tirado nenhum café, a unidade de infusão esvazia automaticamente para prevenir transbordos. O aparelho inicia um ciclo de lavagem.

Preparar água quente

Perigo de queimadura!

O bocal de fazer espuma de leite (6) fica muito quente. Segure o bocal (6) apenas na sua parte plástica.

O bocal de fazer espuma de leite tem de ser limpo antes de se tirar água quente. O aparelho deve estar pronto a funcionar e o bocal de fazer espuma de leite limpo deve estar encaixado.

1. Colocar a chávena pré-aquecida ou o copo por baixo da saída do bocal de fazer espuma de leite (6).
2. Puxar o bocal (6) para fora para abri-lo. A máquina inicia o ciclo de aquecimento. Durante aproximadamente 40 segundos sai água quente do bocal (6).
3. Parar a operação, empurrando o bocal (6) para dentro.



Preparar espuma de leite

Perigo de queimadura!

O bocal de fazer espuma de leite (6) fica muito quente. Segure o bocal (6) apenas na sua parte plástica.

Dica: Pode fazer primeiro a espuma de leite e em seguida juntar o café ou fazer a espuma de leite separadamente e deitá-la em cima do café.

O aparelho deve estar pronto a funcionar e o bocal de fazer espuma de leite limpo deve estar encaixado.

1. Premir o botão  (11).
O botão  (11) fica intermitente e o aparelho inicia um ciclo de aquecimento de aproximadamente 20 segundos.
O visor visualiza PUXAR VAPORIZADOR.
2. Mergulhar o bocal de fazer espuma de leite até ao fundo de uma chávena ou de um copo que esteja cheio de leite até um terço.
3. Puxar o bocal (6) para fora para abri-lo.

Perigo de queimadura!

O vapor que sai está muito quente, e pode fazer os líquidos salpicar. Não tocar na manga nem apontá-la para pessoas.

4. Empurrar o bocal (6) para dentro para fechá-lo.

Dica: Para uma espuma de leite óptima, utilize leite frio com um teor de gordura de pelo menos 1,5 % se possível.

Importante: Resíduos de leite secos são difíceis de limpar. Por isso, **é necessário** lavar o bocal de fazer espuma de leite (6) após cada utilização imediatamente com água morna e limpá-lo utilizando o programa LAVAR SIST. LEITE.

Manutenção e limpeza diária

⚠ Perigo de choque eléctrico!

Antes de limpar o aparelho tirar a ficha eléctrica da tomada.

Nunca mergulhar o aparelho em água. Não utilizar pistolas de limpeza a vapor.

- Limpar o aparelho com um pano macio e humedecido.
- Nunca utilizar panos ou detergentes abrasivos.

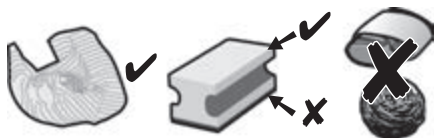

- Eliminar sempre de imediato quaisquer resíduos de calcário, de café, de leite e de pastilhas de descalcificação. Estes resíduos podem causar corrosão.
- Os panos de limpeza novos podem estar impregnados de sais. Esses sais podem provocar películas de ferrugem na superfície de aço inoxidável, motivo pelo qual estes panos têm de ser muito bem lavados antes de serem utilizados.
- Puxar o colectores de pingos (8c) com o depósito de borras de café (8b) para fora e tirar. Retirar o anteparo (8a) e a grelha (8d). Esvaziar e limpar o colectores de pingos e o recipiente para borras de café.

- Tirar a gaveta de café em pó (4) e limpá-la.

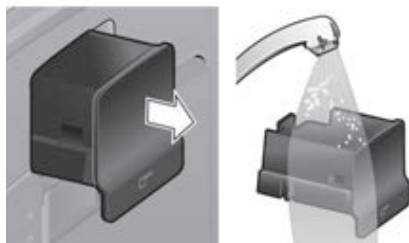

- Retirar o flutuador (8e) e limpar com pano húmido.

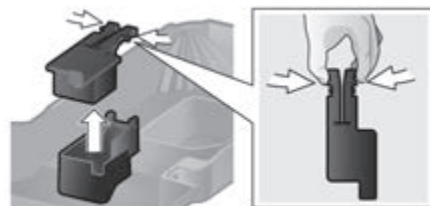

~~⊗~~ Não colocar na máquina de lavar loiça as seguintes peças:

Anteparo do colectores de pingos (8a), flutuador (8e), gaveta (4), unidade de infusão (5a).



As seguintes peças podem ser lavadas na máquina de lavar loiça: Colectores de pingos da saída de café (8c), recipiente para borras de café (8b), grelha para saída de café (8d), tampa de conservar o aroma (2) e colher-medida (18).

- Limpar o interior do aparelho (suportes de colectores e gaveta).

Importante: O colectores de pingos (8c) e o depósito de borras de café (8b) devem ser esvaziados e limpos todos os dias para prevenir a formação de bolor.

Nota: Se a máquina de café estiver fria quando se liga o interruptor **O/I** (9) se se desligar automaticamente após a retirada de café, ela inicia automaticamente um ciclo de lavagem. Por outras palavras, o aparelho faz uma auto-limpeza.

Importante: Se o aparelho esteve sem funcionar durante um período prolongado (por ex. durante as férias), limpar a fundo todo o aparelho, incluindo o sistema de leite e a unidade de infusão.

Limpar o bocal de fazer espuma de leite

Se o sistema de leite não foi limpo após preparação de leite, será visualizado, após algum tempo, a mensagem

LIMPAR SIST. LEITE!

Limpar o bocal após cada utilização! Para limpar, deixar o selector (6d) na mesma posição em que estava quando o aparelho foi utilizado pela última vez.

Para a limpeza prévia automática do sistema de leite:

1. Seleccionar $\frac{1}{2}$, rodando o selector (14).
2. Colocar um recipiente por baixo do bocal de fazer espuma de leite (6).
3. Premir o botão **start** (10).
4. Puxar o bocal (6) para fora para abri-lo. O aparelho enche automaticamente o recipiente com água. Após aprox. um minuto, o processo de lavagem pára automaticamente.
5. Empurrar o bocal (6) para dentro para fechá-lo.
6. Deixar o bocal de fazer espuma de leite (6) arrefecer.
7. Esvaziar o recipiente e limpar o bocal de fazer espuma de leite (6) por fora.

Adicionalmente deve ser limpo regularmente o sistema de leite (à mão ou na máquina de lavar loiça).

Desmontar o bocal de fazer espuma de leite para efeito de limpeza:

1. Para remover, pegar pela manga metálica e puxar para baixo.



1. Rodar o núcleo (6d) para a esquerda e removê-lo.

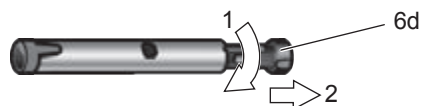

2. Retirar o tubo (6c).



3. Limpar as peças individualmente numa solução de lavagem e com uma escova macia, se necessário mergulhar numa solução de lavagem quente. Limpar bem o orifício do ar (6e).

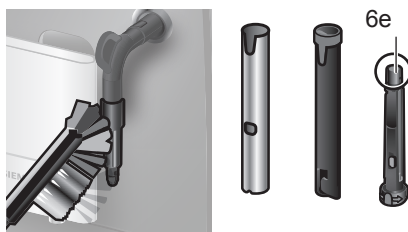

4. Lavar todas as peças com água limpa e enxugar.

5. Montar o núcleo (6d) e o tubo (6c) na manga metálica.



6. Rodar o núcleo para a direita, até as marcas ficarem juntas.



7. Montar o bocal de fazer espuma de leite sobre a válvula de vapor. A marca vermelha na válvula de vapor deve ficar tapada.



⚠ Perigo de escaldar!

Utilizar o aparelho apenas com o bocal de fazer espuma de leite (6) montado por completo.

Limpar a unidade de infusão

Limpar regularmente a unidade de infusão. Para a limpeza prévia automática da unidade de infusão:

1. Seleccionar ☺, rodando o selector (14).
2. Colocar um copo vazio por baixo da saída (7).
3. Premir o botão **start** (10).

O aparelho inicia um ciclo de lavagem. Adicionalmente ao programa de limpeza automático convém limpar regularmente a unidade de infusão (5a) (ver a **figura E** no início das instruções de serviço).

1. Desligar o aparelho com o interruptor de rede **O/I** (9). Nenhum botão está iluminado.
2. Abrir a portinhola (5b) da unidade de infusão.
3. Empurrar o fecho vermelho (5d) da unidade de infusão (5a) totalmente para a esquerda.
4. Pressionar o manípulo de ejeção (5c) completamente para baixo. A unidade de infusão solta-se.
5. Segurar a unidade de infusão (5a) nas pegas e retirar com cuidado.
6. Retirar a tampa (5e) da unidade de infusão e lavar a unidade de infusão (5a) abundantemente com água a correr.

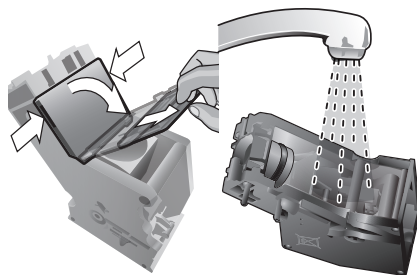

7. Lavar o coador da unidade de infusão abundantemente sob água corrente.

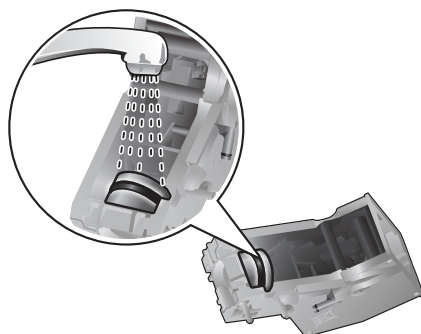

Importante: Não utilizar detergente ou outros agentes de limpeza e não colocar na máquina de lavar-loiça.

8. Limpar o interior do aparelho com um pano húmido e eliminar todos os resíduos de café.
9. Deixar a unidade de infusão (5a) e o interior do aparelho secar completamente.
10. Colocar novamente a tampa (5e) na unidade de infusão e encaixar a unidade de infusão (5a) até ao engate.
11. Pressionar o manípulo de ejeção (5c) completamente para cima.
12. Empurrar o fecho vermelho (5d) para a direita e fechar a portinhola (5b).

Dicas para poupar energia

- Desligar a máquina de café expresso automática quando não estiver a ser utilizada. Premir o botão  **off/i** (12) para o efeito. O aparelho lava e desliga-se.
- Se possível, nunca interromper a preparação de café ou de espuma de leite. A interrupção da preparação de café ou de espuma de leite implica um maior consumo de energia e enchimento mais rápido de água residual no colector de pingos.
- O aparelho deve ser descalcificado regularmente para prevenir depósitos de cálcio que condicionam um maior consumo de energia.

Programas de manutenção

Dica: Ver também as instruções sucintas na gaveta (5c).

Em função da utilização, o display visualizará a intervalos certos as seguintes mensagens:

EXECUTAR DESCALCIF.! OU
EXECUTAR LIMPEZA! OU
EXECUTAR CALC'NCLEAN!

Neste caso, o aparelho deve ser descalcificado e limpo sem demora, utilizando o respectivo programa de manutenção. É possível juntar duas operações através da função calc'nClean (ver "calc'nClean"). Se o programa de manutenção não for executado após este aviso, o aparelho pode ficar danificado.

Atenção!

Utilizar os produtos de descalcificação e de limpeza sempre que realizar o programa de manutenção. Atenção às instruções de segurança constantes da embalagem do detergente.

Nunca interromper o programa de manutenção!

Nunca beber os líquidos!

Nunca utilizar vinagre, detergentes na base de vinagre, ácido cítrico ou produtos na base de ácido cítrico!

Nunca introduzir as pastilhas de descalcificação ou outros produtos de descalcificação na gaveta (4)!



Outros produtos de descalcificação e de limpeza especialmente desenvolvidos e adequados podem ser adquiridos nos serviços de assistência ou no comércio (consultar o ponto "Acessórios").

Descalcificar

Duração: aprox. 25 minutos.

Importante: Se houver um filtro no depósito de água (16), este tem de ser retirado antes de se iniciar o programa de descalcificação.

Se no visor visualizar a mensagem EXECUTAR DESCALCIF., prima o botão  **off/i** (12) durante 3 segundos e em seguida o botão **start** (10). O programa de descalcificação é iniciado.

Para descalcificar o aparelho sem pedido de acção do visor, prima o botão  **off/i** (12) durante pelo menos 3 segundos. Em seguida prima o botão  **off/i** (12) brevemente por 2 vezes. Rode o selector (14) até que o visor visualize START DESCALCIF.. Para iniciar o programa de descalcificar, prima o botão **start** (10).

O visor indica o progresso do programa.

ESVAZIAR COLECTOR

COLOCAR COLECTOR

- Esvaziar o colector de pingos (8) e voltar a colocar.

Nota: Se o filtro de água estiver activado, o aparelho solicitará que retire o filtro de água e volte a premir o botão **start** (10). Retirar o filtro se ainda não o fez. Premir o botão **start** (10).

ENCHER DESCALCIF.

PREMIR START

- Encher o depósito de água (16) com água morna até à marca "**0,5l**" e dissolver neste 1 pastilha Siemens de descalcificação TZ80002. No caso das TZ60002, dissolver impreterivelmente 2 pastilhas.
- Premir o botão **start** (10).

DESCALCIF. EM CURSO

O programa de descalcificação demora cerca de 10 minutos.

COLOCAR RECIPIENTE

PUXAR VAPORIZADOR

- Colocar um recipiente de pelo menos 0,5l de capacidade por baixo da saída (6c).
- Puxar o bocal (6) para fora para abri-lo.

DESCALCIF. EM CURSO

O programa de descalcificação demora cerca de 12 minutos.

LIMP./LAVAR DEP. ÁGUA

PREMIR START

- Lavar o depósito de água (16) e encher com água limpa até à marca **max**.
- Premir o botão **start** (10).

DESCALCIF. EM CURSO

O programa de descalcificação demora cerca de 30 segundos e lava o aparelho.

EMPURRAR VAPORIZADOR

- Empurrar o bocal (6) para dentro para fechá-lo.

DESCALCIF. EM CURSO

O programa de descalcificação demora cerca de 1 minuto.

ESVAZIAR COLECTOR

COLOCAR COLECTOR

- Esvaziar o colector de pingos (8) e voltar a colocar.

Colocar o filtro se costuma utilizá-lo.

O aparelho está de novo operacional.

Importante: Limpar o aparelho com um pano macio e húmido para remover resíduos da solução de descalcificar. Por baixo desses resíduos pode formar-se corrosão. Os panos de limpeza novos podem estar impregnados de sais. Esses sais podem provocar películas de ferrugem na superfície de aço inoxidável, motivo pelo qual estes panos têm de ser muito bem lavados antes de serem utilizados.

Limpar

Duração: aprox. 10 minutos.

Importante: limpe a unidade de infusão antes de iniciar o Programa de manutenção, ver capítulo “Limpar unidade de infusão”.

Se no visor visualizar a mensagem EXECUTAR LIMPEZA!, prima o botão **off/i** (12) durante 3 segundos e em seguida o botão **start** (10). O programa de limpeza é iniciado.

Para limpar o aparelho sem pedido de acção do visor, prima o botão **off/i** (12) durante pelo menos 3 segundos. Em seguida prima o botão **off/i** (12) brevemente por 2 vezes. Rode o selector (14) até que o visor visualize START LIMPEZA. Para iniciar o programa de limpeza, prima o botão **start** (10).

O visor indica o progresso do programa.

ESVAZIAR COLECTOR
COLOCAR COLECTOR

- Esvaziar o colector de pingos (8) e voltar a colocar.

LIMPEZA EM CURSO

O aparelho realiza 2 ciclos de lavagem.

ABRIR GAVETA

- Abrir a gaveta de café moído (4).

ENCHER DETERGENTE

- Colocar uma pastilha de limpeza Siemens e voltar a fechar a gaveta (4).

LIMPEZA EM CURSO

O programa de limpeza demora cerca de 8 minutos.

ESVAZIAR COLECTOR

COLOCAR COLECTOR

- Esvaziar o colector de pingos (8) e voltar a colocar.

O aparelho finalizou o ciclo de limpeza e está operacional.

calc'nClean

Duração: aprox. 35 minutos.

calc'nClean combina as funções individuais de descalcificar e de limpar. Se as duas operações são devidas quase ao mesmo tempo, o aparelho propõe automaticamente a realização deste programa de manutenção.

Importante: Se houver um filtro no depósito de água (16), deve retirá-lo sem falta antes de iniciar o programa de manutenção. Limpe a unidade de infusão antes de iniciar o Programa de manutenção, ver capítulo “Limpar unidade de infusão”.

Se no visor visualizar a mensagem EXECUTAR CALC'NCLEAN!, prima o botão **off/i** (12) durante 3 segundos e em seguida o botão **start** (10). O programa de manutenção é iniciado.

Para executar calc'nClean antes do pedido de acção, prima o botão **off/i** (12) durante pelo menos 3 segundos. Em seguida prima o botão **off/i** (12) brevemente por 2 vezes. Rode o selector (14) até que o visor visualize START CALC'NCLEAN. Para iniciar calc'nClean, prima o botão **start** (10).

O visor indica o progresso do programa.

ESVAZIAR COLECTOR
COLOCAR COLECTOR

- Esvaziar o colector de pingos (8) e voltar a colocar.

CALC'NCLEAN EM CURSO

O aparelho realiza 2 ciclos de lavagem.

ABRIR GAVETA

- Abrir a gaveta de café moído (4).

ENCHER DETERGENTE

- Colocar uma pastilha de limpeza Siemens e voltar a fechar a gaveta (4).

Nota: Se o filtro de água estiver activado, o aparelho solicitará que retire o filtro de água e volte a premir o botão **start** (10). Retirar o filtro se ainda não o fez. Premir o botão **start** (10).

ENCHER DESCALCIF.

PREMIR START

- Encher o depósito de água (16) com água morna até à marca “**0,5l**” e dissolver neste 1 pastilha Siemens de descalcificação TZ80002. No caso das TZ60002, dissolver impreterivelmente 2 pastilhas.
- Premir o botão **start** (10).

CALC'N'CLEAN EM CURSO

O programa de descalcificação demora cerca de 10 minutos.

COLOCAR RECIPIENTE

PUXAR VAPORIZADOR

- Colocar um recipiente de pelo menos 1 l de capacidade por baixo da saída (6c).
- Puxar o bocal (6) para fora para abri-lo.

CALC'N'CLEAN EM CURSO

O programa de descalcificação demora cerca de 12 minutos.

LIMP./LAVAR DEP. ÁGUA

PREMIR START

- Lavar o depósito de água (16) e encher com água limpa até à marca **max**.
- Premir o botão **start** (10).

CALC'N'CLEAN EM CURSO

O programa de descalcificação demora cerca de 30 segundos e lava o aparelho.

EMPURRAR VAPORIZADOR

- Empurrar o bocal (6) para dentro para fechá-lo.

CALC'N'CLEAN EM CURSO

O programa de limpeza demora cerca de 8 minutos.

ESVAZIAR COLECTOR

COLOCAR COLECTOR

- Esvaziar o colector de pingos (8) e voltar a colocar.

Colocar o filtro se costuma utilizá-lo.



O aparelho finalizou o ciclo de limpeza e está operacional.

Importante: Limpar o aparelho com um pano macio e húmido para remover resíduos da solução de descalcificar. Por baixo desses resíduos pode formar-se corrosão. Os panos de limpeza novos podem estar impregnados de sais. Esses sais podem provocar películas de ferrugem na superfície de aço inoxidável, motivo pelo qual estes panos têm de ser muito bem lavados antes de serem utilizados.

Protecção anticongelante

⚠ Para prevenir danos provocados por temperaturas baixas durante o transporte e armazenagem, o aparelho deve ser previamente e completamente esvaziado.

Info: O aparelho deve estar operacional e o depósito de água (16) deve estar cheio.

1. Colocar um recipiente de grande capacidade por baixo da saída (6c).
2. Premir o botão  (11).
O botão  (11) fica intermitente e o aparelho inicia um ciclo de aquecimento de aproximadamente 20 segundos.
O visor visualiza PUXAR VAPORIZADOR.
3. Abrir o bocal (6) puxando-o para fora e deixar sair vapor durante cerca de 15 segundos.
4. Desligar o aparelho com o interruptor de rede **O/I** (9).
5. Esvaziar o depósito de água (16) e o colector de pingos (8).

Acessórios

Os seguintes acessórios podem ser obtidos no comércio e através dos serviços de assistência.

Acessórios	Ref. de encomenda
	Comércio / Serviço de Assistência
Pastilhas de limpeza	TZ60001 00310575
Pastilhas de descalcificação	TZ80002 00576693
Filtro de água	TZ70003 00575491
Kit de limpeza	TZ80004 00576330

Eliminação do aparelho



Eliminar a embalagem de forma ecológica. Este aparelho está marcado em conformidade com a Directiva 2012/19/UE relativa aos resíduos de equipamentos eléctricos e electrónicos (waste electrical and electronic equipment – WEEE). A directiva estabelece o quadro para a criação de um sistema de recolha e valorização dos equipamentos usados válido em todos os Estados Membros da União Europeia. Contactar o revendedor especializado para mais informações.

Garantia

Para este aparelho vigoram as condições de garantia publicadas pelo nosso representante no país em que o mesmo for adquirido. O representante onde comprou o aparelho poderá dar-lhe mais pormenores sobre este assunto. Para a prestação de qualquer serviço dentro da garantia é, no entanto, necessária a apresentação do documento de compra do aparelho.

Salvo alterações técnicas.

Dados técnicos

Ligação eléctrica (tensão – frequência)	220-240 V – 50/60 Hz
Potência do elemento de aquecimento	1600 W
Pressão estática máxima da bomba	15 bar
Capacidade máxima do depósito de água (sem filtro)	1,7 l
Capacidade máxima do depósito do café em grão	300 g
Comprimento do cabo	100 cm
Dimensões (A x L x P)	385 x 280 x 479 mm
Peso, tara	9,3 kg
Tipo do mecanismo de moagem	Cerâmico

Reparar pequenas avarias sem ajuda externa

Avaria	Causa	Solução
Mensagem no visor ENCHER DEP. GRÃOS! embora o depósito (1) esteja cheio ou o moinho não mói.	Os grãos de café não passam para o moinho (grãos oleosos demais).	Bater ligeiramente contra o depósito de grãos de café (1). Mudar a marca de café. Esvaziar do depósito (1) e limpar com pano seco.
Não há água quente.	O bocal de fazer leite em espuma (6) está entupido.	Limpar o bocal de fazer leite em espuma (6) ou o tubo de aspiração. Ver capítulo “Manutenção e limpeza diária”.
Pouca espuma ou espuma muito líquida.	O bocal de fazer leite em espuma (6) está entupido.	Limpar o bocal de fazer leite em espuma (6) ou o tubo de aspiração. Ver capítulo “Manutenção e limpeza diária”.
	Leite inadequado.	Utilizar leite frio de 1,5 % de gordura.
	O bocal de fazer leite em espuma (6) não está correctamente montado.	Humedecer as peças do bocal de fazer espuma e uni-las sob pressão.
O café só sai aos pingos ou não sai de todo.	O aparelho está muito calcificado.	Descalcificar o aparelho de acordo com as instruções.
	Grau de moagem fino demais. Café moído fino demais.	Regular um grau de moagem mais grosso. Utilizar café moído mais grosso.
Café sem “Crème”.	O aparelho está muito calcificado.	Descalcificar o aparelho de acordo com as instruções.
	Tipo de café inadequado.	Utilizar um tipo de café com uma maior percentagem de grãos Robusta.
	Grãos não estão frescos.	Utilizar grãos de café frescos.
Café “ácido” demais.	O grau de moagem não é adequado ao grão de café utilizado.	Regular o grau de moagem para mais fino.
	Grau de moagem grosso demais. Café moído grosso demais. Grau de moagem fino demais.	Regular um grau de moagem mais fino. Utilizar café moído mais fino.
Café “amargo” demais.	Tipo de café inadequado.	Utilizar grão mais torrado.
	Café moído fino demais O aparelho tem uma avaria.	Regular um grau de moagem mais grosso. Utilizar café moído mais grosso.
	Tipo de café inadequado.	Mudar a marca de café.
Na impossibilidade de resolver um problema, contactar a assistência de imediato! Os números de telefone encontram-se nas últimas páginas destas instruções.		

Avaria	Causa	Solução
Mensagem no visor ERRO HOTLINE	O aparelho tem uma avaria.	Contactar a Linha de Apoio ao Cliente.
O filtro de água no depósito de água (16) está solto.	O filtro de água não está correctamente colocado.	Empurrar o filtro de água com firmeza para dentro da ligação ao depósito.
Mensagem no visor VERIFICAR DEP. ÁGUA	Depósito de água mal colocado ou novo filtro de água não foi lavado de acordo com as instruções.	Colocar correctamente o depósito de água ou lavar o filtro de água de acordo com as instruções e colocar em funcionamento.
	Água gaseificada no depósito de água.	Encher o depósito de água com água limpa da torneira.
As borras estão soltas e muito húmidas.	O grau de moagem é fino ou grosso demais ou utilizou café em pó a menos.	Alterar o grau de moagem para mais fino ou mais grosso ou utilizar 2 colheres-medida de café.
Mensagem no visor LIMPAR UNID. INFUSÃO	Unidade de infusão (5) suja.	Limpar unidade de infusão (5).
	Excesso de café em pó na unidade de infusão (5).	Limpar a unidade de infusão (5). Nunca utilizar mais do que 2 colheres-medida de café em pó.
	O mecanismo da unidade de infusão está emperrado.	Retirar a unidade de infusão e limpar, ver capítulo “Manutenção e limpeza diária”.
A qualidade de café ou de espuma de leite varia muito.	O aparelho precisa de ser descalcificada.	Descalcificar o aparelho de acordo com as instruções.
Há pingos no interior do aparelho quando o colector de pingos (8) está retirado.	O colector de pingos (8) foi retirado cedo demais.	Retirar o colector de pingos (8) alguns segundos após a preparação da última bebida.
Mensagem no visor COLOCAR UNID. INFUSÃO.	A unidade de infusão (5) falta ou não foi reconhecida.	Desligar o aparelho com a unidade de infusão (5) de água colocada, esperar três segundos e voltar a ligar o aparelho.
As definições de fábrica foram alteradas. Pretende-se agora repôr as definições (“Reset”).	Foram efectuadas regulações próprias que deixaram de ter utilidade.	Desligue o aparelho no interruptor O/I (9). Prima sem soltar o botão  off/i (12) e o botão  (11) enquanto volta a ligar o aparelho no interruptor O/I (9). Em seguida confirme com o botão start (10). As definições de fábrica estão de novo activas.
Na impossibilidade de resolver um problema, contactar a assistência de imediato! Os números de telefone encontram-se nas últimas páginas destas instruções.		

DE Deutschland, Germany
BSH Hausgeräte Service GmbH
Zentralwerkstatt für kleine
Hausgeräte
Trautskirchener Strasse 6-8
90431 Nürnberg
Online Auftragsstatus, Pickup
Service für Kaffeevollautomaten
und viele weitere Infos unter:
www.siemens-home.de

Reparaturservice, Ersatzteile &
Zubehör, Produkt-Informationen:
Tel.: 0911 70 440 044
[mailto:cp-servicecenter@
bshg.com](mailto:cp-servicecenter@bshg.com)
Wir sind an 365 Tagen rund um die Uhr
erreichbar.

AE United Arab Emirates,
الإمارات العربية المتحدة
BSH Home Appliances FZE
Round About 13,
Plot Nr MO-0532A
Jebel Ali Free Zone - Dubai
Tel.: 04 881 4401
<mailto:service-uae@bshg.com>
www.siemens-home.com/ae

AL Republika e Shqiperise,
Albania
ELEKTRO-SERVIS sh.p.k
Rr: "Ferit Xhajklo" Ish Markata
Tirana
Tel.: 4 2278 130, -131
Fax: 4 2278 130
<mailto:info@elektro-servis.com>

AT Österreich, Austria
BSH Hausgeräte
Gesellschaft mbH
Werkskundendienst
für Hausgeräte
Quellenstrasse 2
1100 Wien
Tel.: 0810 550 522*
Fax: 01 605 75 51 212
[mailto:vie-stoerungsannahme@
bshg.com](mailto:vie-stoerungsannahme@bshg.com)
Hotline für Espresso-Geräte:
Tel.: 0810 700 400*
www.siemens-home.at

*innerhalb Österreichs zum Regionaltarif

AU Australia
BSH Home Appliances Pty. Ltd.
7-9 Arco Lane
HEATHERTON, Victoria 3202
Tel.: 1300 368 339
<mailto:bshau-as@bshg.com>
www.siemens-home.com.au

BA Bosnia-Herzegovina,
Bosna i Hercegovina
"HIGH" d.o.o.
Gradačanka 29b
71000 Sarajevo
Info-Line: 061 10 09 05
Fax: 033 21 35 13
<mailto:delicnanda@hotmail.com>

BE Belgique, België, Belgium
BSH Home Appliances S.A.
Avenue du Laerbeek 74
Laarbeeklaan 74
1090 Bruxelles – Brussel
Tel.: 070 222 142
Fax: 024 757 292
<mailto:bru-repairs@bshg.com>
www.siemens-home.be

BG Bulgaria
BSH Domakinski Uredi
Bulgaria EOOD
115K Tsarigradsko
Chausse Blvd.
European Trade Center Building,
5th floor
1784 Sofia
Tel.: 02 892 90 47
Fax: 02 878 79 72
[mailto:informacia.servis-bg@
bshg.com](mailto:informacia.servis-bg@bshg.com)
www.siemens-home.bg

BH Bahrain, مملكة البحرين
Khalalifat Est.
P.O. Box 5111
Manama
Tel.: 01 7400 553
<mailto:service@khalalifat.com>

CH Schweiz, Suisse,
Svizzera, Switzerland
BSH Hausgeräte AG
Werkskundendienst
für Hausgeräte
Fahrweidstrasse 80
8954 Geroldswil
[mailto:ch-info.hausgeraete@
bshg.com](mailto:ch-info.hausgeraete@bshg.com)
Service Tel.: 0848 840 040
Service Fax: 0848 840 041
<mailto:ch-reparatur@bshg.com>
Ersatzteile Tel.: 0848 880 080
Ersatzteile Fax: 0848 880 081
<mailto:ch-ersatzteil@bshg.com>
www.siemens-home.com

CY Cyprus, Κύπρος
BSH Iliakes Syskeses-Service
39, Arh. Makaanriou III Str.
2407 Egomi/Nikosia (Lefkosia)
Tel.: 7777 8007
Fax: 022 65 81 28
[mailto:bsh.service.cyprus@
cytanet.com.cy](mailto:bsh.service.cyprus@cytanet.com.cy)

CZ Česká Republika,
Czech Republic
BSH domácí spotřebiče s.r.o.
Firemní servis domácích
spotřebičů
Pekafská 10b
155 00 Praha 5
Tel.: 0251 095 546
Fax: 0251 095 549
www.siemens-home.com/cz

DK Danmark, Denmark
BSH Hvidevarer A/S
Telegrafvej 4
2750 Ballerup
Tel.: 44 89 89 85
Fax: 44 89 89 86
[mailto:BSH-Service.dk@
BSHG.com](mailto:BSH-Service.dk@BSHG.com)
www.siemens-home.dk

EE Eesti, Estonia
SIMSON OÜ
Raua 55
10152 Tallinn
Tel.: 0627 8730
Fax: 0627 8733
<mailto:teenindus@simson.ee>

ELEKTRO-SERVIS sh.p.k
Kulla B Nr.223/1
Kodi Postar 1023
Tirana
Tel.: 4 227 4941
Fax: 4 227 0448
Cel: +355 069 60 45555
<mailto:info@expert-servis.al>

ES España, Spain
En caso de avería puede ponerse
en contacto con nosotros, su
aparato será trasladado a nuestro
taller especializado de cafeteras.
BSH Electrodomésticos
España S. A.
Servicio Oficial del Fabricante
Parque Empresarial PLAZA,
C/ Manfredonia, 6
50197 Zaragoza
Tel.: 902 118 821 o 976 305 714
<mailto:CAU-Siemens@bshg.com>
www.siemens-home.es

FI Suomi, Finland

BSH Kodinkoneet Oy
Itälähdenkatu 18 A
PL 123
00201 Helsinki
Tel.: 0207 510 700
Fax: 0207 510 780
mailto:Siemens-Service-FI@
bshg.com

www.siemens-home.fi
Lankapuhelimesta 8,28 snt/puhelu
+ 7 snt/min (alv 24%)
Matkapuhelimesta 8,28 snt/puhelu
+ 17 snt/min (alv 24%)

FR France

BSH Electroménager S.A.S.
50 rue Ardoin – BP 47
93401 Saint-Ouen cedex
Service interventions à domicile:
01 40 10 12 00

Service Consommateurs:
0 892 698 110 (0,34 € TTC/mn)
mailto:soa-siemens-conso@
bshg.com

Service Pièces Détachées et
Accessoires:
0 892 698 009 (0,34 € TTC/mn)
www.siemens-home.fr

GB Great Britain

BSH Home Appliances Ltd.
Grand Union House
Old Wolverton Road
Wolverton
Milton Keynes MK12 5PT
To arrange an engineer visit,
to order spare parts or
accessories or for product
advice please visit
www.siemens-home.co.uk
or call

Tel.: 0344 892 8999*

*Calls are charged at the basic rate,
please check with your telephone service
provider for exact charges

GR Greece, Ελλάς

BSH Ikiakes Siskeves A.B.E.
Central Branch Service
17 km E.O. Athinon-Lamias &
Potamou 20
14564 Kifisia
Πανελλήνιο τηλέφωνο: 181 82
(Αστική χρέωση)
www.siemens-home.gr

HK Hong Kong, 香港

BSH Home Appliances Limited
Unit 1 & 2, 3rd Floor
North Block, Skyway House
3 Sham Mong Road
Tai Kok Tsui, Kowloon
Hong Kong
Tel.: 2565 6151
Fax: 2565 6681
mailto:siemens.hk.service@
bshg.com
www.siemens-home.com.hk

HR Hrvatska, Croatia

BSH kućni uređaji d.o.o.
Kneza Branimira 22
10000 Zagreb
Tel.: 01 640 36 09
Fax: 01 640 36 03
mailto:informacije.servis-hr@
bshg.com
www.siemens-home.com/hr

HU Magyarország, Hungary

BSH Háztartási Készülék
Kereskedelmi Kft.
Háztartási gépek márkaszervize
Királyhágó tér 8-9.
1126 Budapest

Hibabejelentés
Tel.: +361 489 5461
Fax: +361 201 8786
mailto:hibabejelentes@bsh.hu

Alkatrészrendelés
Tel.: +361 489 5463
Fax: +361 201 8786
mailto:alkatrészrendeles@bsh.hu
www.siemens-home.com/hu

IE Republic of Ireland

BSH Home Appliances Ltd.
Unit F4, Ballymount Drive
Ballymount Industrial Estate
Walkinstown
Dublin 12

Service Requests, Spares and
Accessories
Tel.: 01450 2655*
Fax: 01450 2520
www.siemens-home.com/ie
*0.03 € per minute at peak.
Off peak 0.0088 € per minute.

IL Israel, ישראל

C/S/B/ Home Appliance Ltd.
1, Hamasger St.
North Industrial Park
Lod, 7129801
Tel.: 08 9777 222
Fax: 08 9777 245
mailto:csb-serv@csb-ltd.co.il
www.siemens-home.co.il

IN India, Bhārat, भारत

BSH Household Appliances
Mfg. Pvt. Ltd.
Arena House, 2nd Floor, Main Bldg,
Plot No. 103, Road No. 12,
MIDC, Andheri East
Mumbai 400 093
Tel.: 022 6751 8080
www.siemens-home.com/in

IS Iceland

Smith & Norland hf.
Noatuni 4
105 Reykjavik
Tel.: 0520 3000
Fax: 0520 3011
www.sminor.is

IT Italia, Italy

BSH Elettrodomestici S.p.A.
Via. M. Millzoli 1
20147 Milano (MI)
Numero verde 800 018346
mailto:info@
siemens-elettrodomestici.it
www.siemens-home.com/it

KZ Kazakhstan, Қазақстан

IP Turebekov Yerzhan
Nurmanovich
Jangeldina str. 15
Shimkent 160018
Tel.: 0252 31 00 06
mailto:evrika_kz@mail.ru

LB Lebanon, لبنان

Tehaco s.a.r.l
Boulevard Dora 4043 Beyrouth
P.O. Box 90449
Jdeideh 1202 2040
Tel.: 01 255 211
mailto:Info@Teheni-Hana.com

LT Lietuva, Lithuania

Baltic Continent Ltd.
Lukšio g. 23
09132 Vilnius
Tel.: 05 274 1788
Fax: 05 274 1765
mailto:info@balticcontinent.lt
www.balticcontinent.lt

LU Luxembourg

BSH électroménager S.A.
13-15, ZI Breedeweues
1259 Senningerberg
Tel.: 26349 300
Fax: 26349 315
mailto:lux-service.electromenager@
bshg.com
www.siemens-home.com/lu

LV Latvija, Latvia

General Serviss Limited
Bullu street 70c
1067 Riga
Tel.: 07 42 41 37
mailto:bt@olimpeks.lv

MD Moldova

S.R.L. "Rialto-Studio"
ул. Щусева 98
2012 Кишинев
тел./факс: 022 23 81 80

MK Macedonia, Македонија

GORENEC
Jane Sandanski 69 lok. 3
1000 Skopje
Tel.: 02 2454 600
Mobil: 070 697 463
mailto:gorenece@yahoo.com

MT Malta

Aplan Limited
The Atrium
Mriehel by Pass
BKR3000 Birkirkara
Tel.: 025 495 122
Fax: 021 480 598
mailto:lapap@aplan.com.mt

NL Nederlande, Netherlands

BSH Huishoudapparaten B.V.
Taurusavenue 36
2132 LS Hoofddorp
Storingsmelding:
Tel.: 088 424 4020
Fax: 088 424 4845
mailto:siemens-contactcenter@
bshg.com

Onderdelenverkoop:
Tel.: 088 424 4020
Fax: 088 424 4801
mailto:siemens-onderdelen@
bshg.com
www.siemens-home.nl

NO Norge, Norway

BSH Husholdningsapparater A/S
Grensesvingen 9
0661 Oslo
Tel.: 22 66 06 46
Fax: 22 66 05 55
mailto:Siemens-Service-NO@
bshg.com
www.siemens-home.no

NZ New Zealand

BSH Home Appliances Ltd.
Unit F 2, 4 Orbit Drive
Mairangi Bay
Auckland 0632
Tel.: 09 477 0492
Fax: 09 477 2647
mailto:bshnz-cs@bshg.com

PL Polska, Poland

BSH Sprzęt Gospodarstwa
Domowego Sp. z o.o.
Al. Jerozolimskie 183
02-222 Warszawa
Tel.: 801 191 534
Fax: 022 572 7709
mailto:Serwis.Fabryczny@
bshg.com
www.siemens-home.pl

PT Portugal

BSHP Electrodomésticos, Lda.
Rua Alto do Montijo, n° 15
2790-012 Carnaxide
Tel.: 214 250 720
Fax: 214 250 701
mailto:
siemens.electrodomesticos.pt@
bshg.com
www.siemens-home.com/pt

RO România, Romania

BSH Electrocasnice srl.
Sos. Bucuresti-Ploiesti,
nr. 19-21, sect.1
13682 Bucuresti
Tel.: 021 203 9748
Fax: 021 203 9733
mailto:service.romania@
bshg.com
www.siemens-home.com/ro

RU Russia, Россия

ООО "БСХ Бытовая техника"
Сервис от производителя
Малая Калужская 19/1
119071 Москва
тел.: 495 737 2962
mailto:mok-kdhl@bshg.com
www.siemens-home.com

SE Sverige, Sweden

BSH Home Appliances AB
Landsvägen 32
169 29 Solna
Tel.: 0771 11 22 77 local rate
mailto:Siemens-Service-SE@
bshg.com
www.siemens-home.se

SG Singapore, 新加坡

BSH Home Appliances Pte. Ltd.
TECHPLACE I and
Mo Kio Avenue 10
Block 4012 #01-01
569628 Singapore
Tel.: 6751 5000
Fax: 6751 5005
mailto:bshsgp.service@bshg.com

SI Slovenija, Slovenia

BSH Hišni aparati d.o.o.
Litostrojska 48
1000 Ljubljana
Tel.: 01 583 07 00
Fax: 01 583 08 89
mailto:informacije.servis@
bshg.com
www.siemens-home.si

SK Slovensko, Slovakia

BSH domácí spotřebiče s.r.o.
Organizačná zložka Bratislava
Galvaniho 17/C
821 04 Bratislava
Tel.: 02 44 45 20 41
mailto:opravy@bshg.com
www.siemens-home.com/sk

TR Türkiye, Turkey

BSH Ev Aletleri Sanayi
ve Ticaret A.Ş.
Fatih Sultan Mehmet Mahallesi
Balkan Caddesi No: 51
34771 Ümraniye, İstanbul
Tel.: 0 216 444 6688*
Fax: 0 216 528 9188
mailto:careline.turkey@bshg.com
www.siemens-home.com/tr
*Çağrı merkezini sabit hatlardan
aramanın bedeli şehir içi ücretlendirime,
Çep telefonlarından ise kullanılan tarifeye
göre değişiklik göstermektedir

UA Ukraine, Україна

ТОВ "БСХ Побутова Техніка"
тел.: 044 490 2095
mailto:bsh-service.ua@bshg.com
www.siemens-home.com.ua

XK Kosovo

NTP GAMA
Rruga Mag Pritshine-Ferizaj
70000 Ferizaj
Tel.: 0290 321 434
mailto:a_service@
gama-electronics.com

XS Srbija, Serbia

BSH Kućni aparati d.o.o.
Milutina Milankovića 11^a
11070 Novi Beograd
Tel.: 011 205 23 97
Fax: 011 205 23 89
mailto:informacije.servis-sr@
bshg.com
www.siemens-home.rs

ZA South Africa

BSH Home Appliances (Pty) Ltd.
15th Road Randjespark
Private Bag X36, Randjespark
1685 Midrand – Johannesburg
Tel.: 086 002 6724
Fax: 086 617 1780
mailto:applianceserviceza@
bshg.com
www.siemens-home.com

Service-Hotlines

www.siemens-home.com

AE	04 803 0501	ME	050 432 575
AL	066 206 47 94	MK	02 2454 600
AT	0810 700 400	NL	088 424 4020
AU	1300 368 339	NO	22 66 06 00
BA	033 213 513	PL	801 191 534
BE	070 222 142	PT	21 4250 720
BG	02 931 50 62	RO	021 203 9748
CH	043 455 4095	RU	8 800 200 29 62
CN	400 889 9999 Call rates depend on the network used	SE	0771 11 22 77 (local rate)
CZ	0251 095 546	SK	02 444 520 41
DE	0911 70 440 044	SL	01 200 70 17
DK	44 89 89 85	TR	444 6688 Çağrı merkezini sabit hatlardan aramanın bedeli şehir içi ücretlendirme, Cep telefonlarından ise kullanılan tarifeye göre değişkenlik göstermektedir
EE	0627 8730	US	866 447 4363
ES	902 11 88 21	XK	044 172 309
FI	020 7510 700 Lankapuhelimesta 8,28 snt/puhelu + 7 snt/min (alv 24%) Matkapuhelimesta 8,28 snt/puhelu + 17 snt/min (alv 24%)	XS	011 21 39 552
FR	0140 10 1200		
GB	0344 892 8999 Calls charged at local or mobile rate		
GR	18 182 (αστική χρέωση)		
HR	01 3028 226		
HU	01 489 5461		
IE	01450 2655		
IL	08 9777 222		
IS	0520 3000		
IT	800 018 346 (Line Verde)		
LI	05 274 1788		
LU	26 349 300		
LV	067 425 232		

Produceret af BSH Hausgeräte GmbH med varemærkelicens fra Siemens AG
Produsert av BSH Hausgeräte GmbH under Siemens AGs varemerkeliens
Tillverkas av BSH Hausgeräte GmbH under varumärkeslicens från Siemens AG
Valmistanut BSH Hausgeräte GmbH Siemens AG:n myöntämällä tavaramerkin käyttöluvalla
Fabricado por BSH Hausgeräte GmbH bajo licencia de marca de Siemens AG
Fabricado pela BSH Hausgeräte GmbH sob licença de marca comercial da Siemens AG

BSH Hausgeräte GmbH
Carl-Wery-Straße 34
81739 München, GERMANY

Reparaturauftrag und Beratung bei Störungen

D 0911 70 440 044
A 0810 550 522
CH 0848 840 040

Die Kontaktdaten aller Länder finden Sie im
beiliegenden Kundendienst-Verzeichnis.

www.siemens-home.com



8001025426
(9510)