

SIEMENS



TE 501..

siemens-home.com/welcome

el Οδηγίες χρήσης
bg Указания за употреба
hu Használati utasítás
it Istruzioni per l'uso
tr Kullanım kılavuzu
ar إرشادات الاستخدام

Register
your
product
online

el	2
bg	24
hu	44
it	61
tr	80
ar	124

Υλικά παράδοσης (βλέπε στη σελίδα 2)
Включено в доставката (вижте страница 24)
A csomagolás tartalma (lásd 44 oldal)
Contenuto della confezione (ved. pagina 61)
Teslimat kapsami (bkz. sayfa 80)
مضمن في التسليم (انظر صفحة 124)

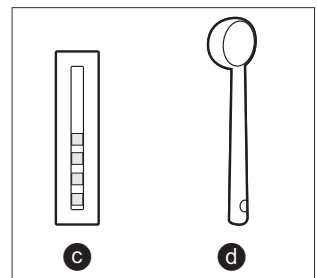
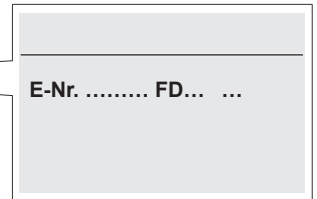
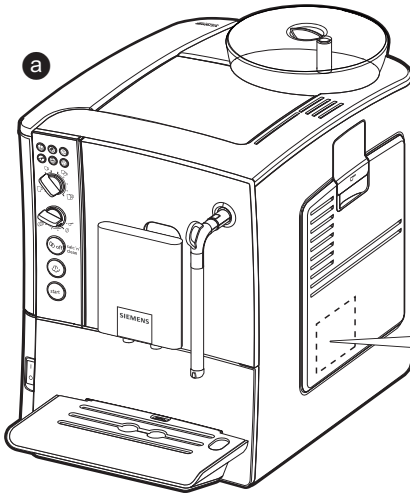

A

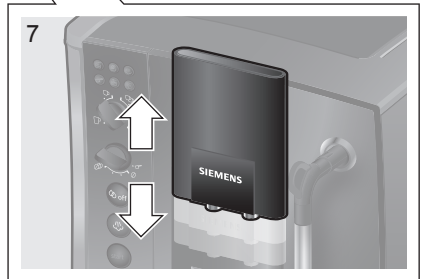
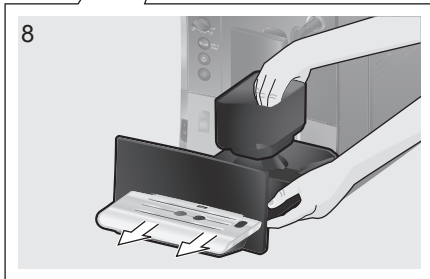
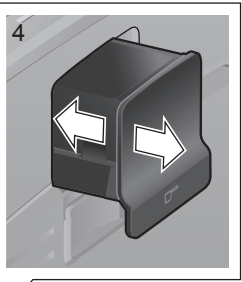

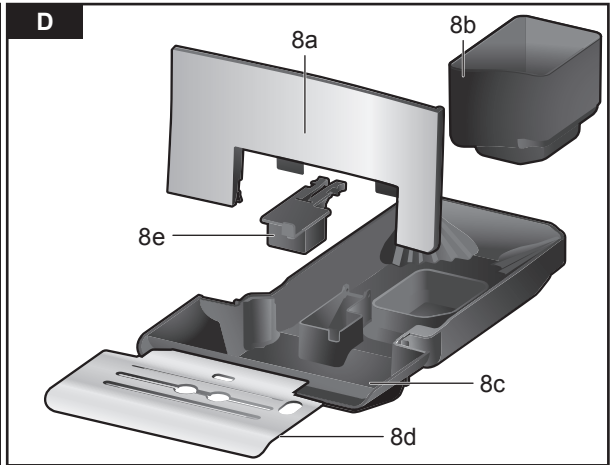
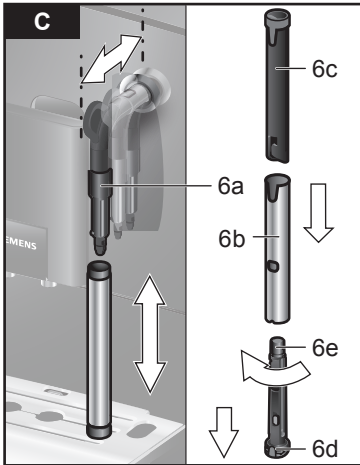

E

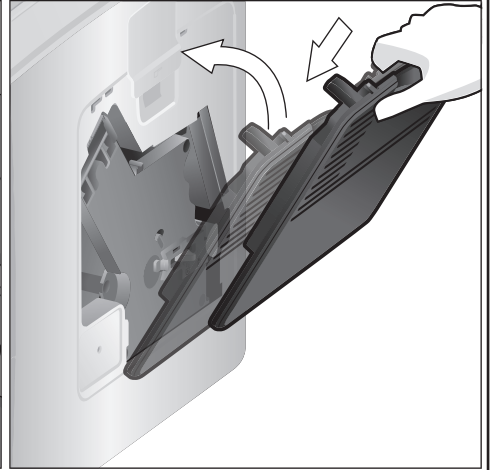
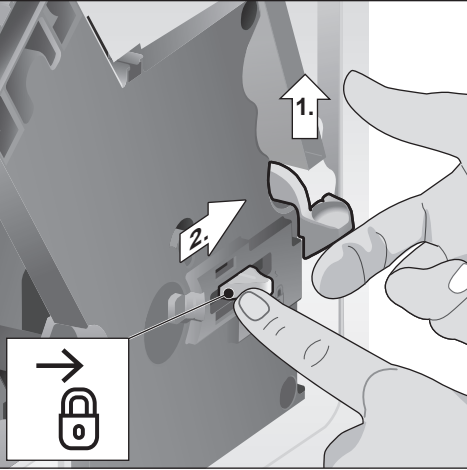
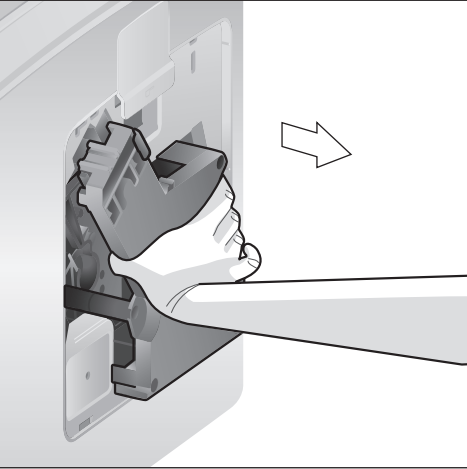
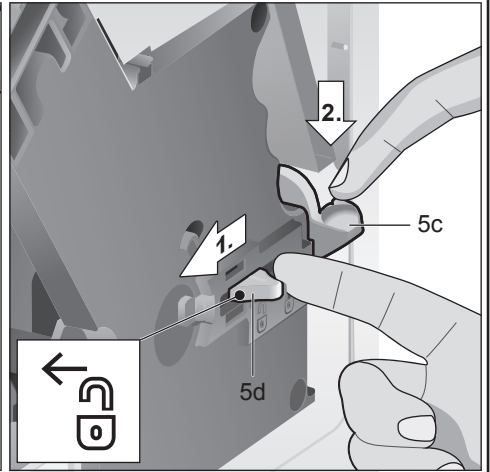
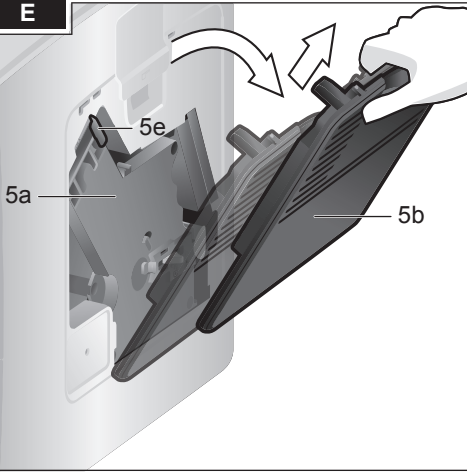

Περιεχόμενα

Υλικά παράδοσης.....	2
Με μια ματιά.....	2
Υποδείξεις ασφαλείας.....	3
Στοιχεία χειρισμού.....	5
Πριν την πρώτη χρήση.....	6
Φίλτρο νερού.....	8
Ρυθμίσεις.....	9
Παρασκευή με κόκκους καφέ.....	11
Παρασκευή με αλεσμένο καφέ.....	11
Λήψη καυτού νερού.....	12
Παρασκευή αφρού γάλακτος.....	12
Φροντίδα και καθημερινός καθαρισμός.....	13
Συμβουλές για την εξοικονόμηση ενέργειας.....	16
Πρόγραμμα σέρβις.....	16
Αντιπαγετική προστασία.....	17
Εξαρτήματα.....	18
Απόσυρση.....	18
Όροι εγγύησης.....	19
Επιλύστε μόνοι σας τα απλά προβλήματα.....	20
Τεχνικά στοιχεία.....	23

Αξιότιμη λάτρησ του καφέ,
αξιότιμε λάτρη του καφέ.

Τα θερμά μας συγχαρητήρια για την αγορά
αυτής της πλήρως αυτόματης μηχανής
espresso του οίκου Siemens.



Υλικά παράδοσης

(βλέπε την εικόνα επισκόπησης στην αρχή
των οδηγιών)

- a** Πλήρως αυτόματη μηχανή espresso
TE501
- b** Οδηγίες χρήσης
- c** Ταινία μέτρησης της σκληρότητας του
νερού
- d** Κουτάλι αλεσμένου καφέ

Με μια ματιά

(βλέπε στις εικόνες επισκόπησης **A, B, C, D**
και **E** στο παράρτημα των οδηγιών)

- 1** Δοχείο κόκκων καφέ
- 2** Κάλυμμα αρώματος
- 3** Περιτροφικός επιλογέας για τη ρύθμιση
του βαθμού άλεσης
- 4** Θήκη αλεσμένου καφέ
(αλεσμένος καφές/δίσκος καθαρισμού)
- 5** Μονάδα παρασκευής (**Εικ. E**)
 - a)** Μονάδα παρασκευής
 - b)** Κλαπέτο
 - c)** Μοχλός απόρριψης της μονάδας
παρασκευής
 - d)** Μανδάλωση
 - e)** Κάλυμμα
- 6** Εξάρτημα αφρίσματος γάλακτος (**Εικ. C**)
αποσπώμενος
 - a)** Βαλβίδα ατμού
 - b)** Μεταλλικό στόμιο
 - c)** Σωλήνας λειτουργίας
 - d)** Πυρήνας λειτουργίας
 - e)** Οπή εξεαρισμού
- 7** Στόμιο εξόδου καφέ, ρυθμιζόμενο ως
προς το ύψος
- 8** Δίσκος σταξίματος (**Εικ. D**)
 - a)** Κάλυμμα
 - b)** Δοχείο για το κατακάθι του καφέ
 - c)** Δίσκος σταξίματος, στόμιο εξόδου καφέ
 - d)** Λαμαρίνα σταξίματος, στόμιο εξόδου
καφέ
 - e)** Φλοτέρ
- 9** Διακόπτης ρεύματος **O/I**
- 10** Πλήκτρο έναρξης (start) 
- 11** Πλήκτρο ατμού 
- 12** Πλήκτρο σέρβις 
- 13** Περιτροφικό μπουτόν «Δύναμη καφέ»
- 14** Περιτροφικό μπουτόν
«Επιλογή ροφήματος»
- 15** Ένδειξη φωτοδιόδου (LED)
- 16** Αποσπώμενο δοχείο νερού
- 17** Καπάκι δοχείου νερού
- 18** Κουτάλι αλεσμένου καφέ (βοήθεια
τοποθέτησης για το φίλτρο νερού)
- 19** Θήκη φύλαξης για το κουτάλι
αλεσμένου καφέ
- 20** Καλώδιο σύνδεσης ρεύματος με
θήκη φύλαξης

Υποδείξεις ασφαλείας

Διαβάστε παρακαλώ προσεχτικά τις οδηγίες χρήσης, συμμορφωθείτε μ' αυτές και φυλάξτε τις! Η συσκευή θα πρέπει να συνοδεύεται από τις παρούσες οδηγίες όταν παραδίδεται σε έναν άλλο χρήστη. Αυτή η συσκευή προορίζεται για την επεξεργασία ποσοτήτων που συνηθίζονται στην οικιακή χρήση ή σε παρόμοιες μη επαγγελματικές χρήσεις. Στις συνήθεις οικιακές χρήσεις περιλαμβάνεται π.χ. η χρήση σε κουζίνες συνεργατών σε καταστήματα, γραφεία, γεωργικές και άλλες μικρές επιχειρήσεις, καθώς και η χρήση από τους ενοίκους πανδοχείων, μικρών ξενοδοχείων και παρόμοιων χώρων διαμονής.

⚠ Κίνδυνος ηλεκτροπληξίας!

Συνδέστε και χρησιμοποιείτε τη συσκευή μόνο σύμφωνα με τα στοιχεία στην πινακίδα τύπου. Οι επισκευές στη συσκευή, όπως π.χ. η αντικατάσταση ενός χαλασμένου καλωδίου τροφοδοσίας, επιτρέπεται να γίνει μόνο από τα δικά μας κέντρα εξυπηρέτησης πελατών, για να αποφευχθούν έτσι επικίνδυνες καταστάσεις.

Αυτή η συσκευή μπορεί να χρησιμοποιηθεί από παιδιά από 8 ετών και πάνω και από άτομα με περιορισμένες φυσικές, αισθητήριες ή πνευματικές ικανότητες ή με ανεπαρκή εμπειρία και/ή ανεπαρκείς γνώσεις, όταν επιτηρούνται ή έχουν ενημερωθεί σχετικά με την ασφαλή χρήση της συσκευής και έχουν κατανοήσει τους πιθανούς από τη χρήση της συσκευής κινδύνους. Τα παιδιά κάτω των 8 ετών πρέπει να κρατιούνται μακριά από τη συσκευή και το ηλεκτρικό καλώδιο σύνδεσης και δεν επιτρέπεται να χειριστούν τη συσκευή. Τα παιδιά δεν επιτρέπεται να παίζουν με τη συσκευή. Ο καθαρισμός και η συντήρηση μέσω χρήστη δεν επιτρέπεται να γίνεται από παιδιά, εκτός εάν αυτά είναι 8 ετών και πάνω και επιτηρούνται.

Μη βυθίζετε τη συσκευή ή το ηλεκτρικό καλώδιο ποτέ σε νερό. Χρησιμοποιείτε τη συσκευή μόνο, όταν το ηλεκτρικό καλώδιο και η συσκευή δεν παρουσιάζουν καμία ζημιά. Σε περίπτωση βλάβης τραβήξτε αμέσως το φως από την πρίζα ή διακόψτε την τάση του δικτύου.

Η συσκευή περιέχει μόνιμους μαγνήτες, οι οποίοι μπορεί να επηρεάσουν αρνητικά τα ηλεκτρονικά στοιχεία εμφύτευσης, π.χ. βηματοδότες καρδιάς ή αντλίες ινσουλίνης. Παρακαλούνται οι φορείς ηλεκτρονικών στοιχείων εμφύτευσης να διατηρούν μια ελάχιστη απόσταση 10 cm από την μπροστινή πλευρά της συσκευής.

⚠ Κίνδυνος ασφυξίας!

Μην αφήνετε τα παιδιά να παίζουν με το υλικό συσκευασίας. Φυλάξτε με ασφάλεια τα μικροαντικείμενα, μπορεί να καταποθούν.

⚠ Κίνδυνος τραυματισμού!

Μην βάζετε τα χέρια σας στο μύλο άλεσης. Η λάθος χρήση της συσκευής μπορεί να οδηγήσει σε τραυματισμούς.

⚠ Κίνδυνος εγκαυμάτων!

Ο αφοροποιητής γάλακτος γίνεται πολύ καυτός. Αφήστε τη συσκευή να κρυώσει μετά τη χρήση και μετά αγγίξτε την. Μετά τη χρήση οι επιφάνειες των θερμαντικών στοιχείων ή η θερμαντική πλάκα μπορεί να είναι ακόμα καυτές για λίγο χρόνο.

Στοιχεία χειρισμού

Διακόπτης ρεύματος O/I

Με το διακόπτη ρεύματος **O/I** (9) ενεργοποιείται ή απενεργοποιείται εντελώς η συσκευή (η παροχή ρεύματος διακόπτεται).

Σημαντικό: Για την απενεργοποίηση χρησιμοποιήστε το πλήκτρο σέρβις (12).

Πλήκτρο σέρβις

Πατώντας για λίγο το πλήκτρο σέρβις (12) ξεπλένεται η συσκευή και απενεργοποιείται. Όταν αναβοσβήνει το πλήκτρο σέρβις (12) πρέπει να πραγματοποιηθεί το πρόγραμμα σέρβις. Πατώντας παρατεταμένα το πλήκτρο σέρβις (12) ξεκινά το πρόγραμμα σέρβις. Κατά τη διάρκεια που το πρόγραμμα σέρβις τρέχει, αναβοσβήνει το πλήκτρο σέρβις (12) και σβήνει, όταν το πρόγραμμα έχει τερματιστεί.

Πλήκτρο ατμού









Πατώντας το πλήκτρο ατμού (11) δημιουργείται ατμός, ο οποίος χρησιμοποιείται για την παρασκευή αφρού γάλακτος.



Πλήκτρο έναρξης

Πατώντας το πλήκτρο έναρξης (10) ξεκινά η παρασκευή ροφήματος. Με ένα νέο πάτημα κατά τη διάρκεια της παρασκευής του ροφήματος, μπορείτε να σταματήσετε πρόωρα τη λήψη.

Ένδειξη φωτοδιόδου (LED)



Το άναμμα και αναβόσβημα της εκάστοτε φωτοδιόδου (LED) δείχνει τα ακόλουθα:

- | | |
|---|--|
|  ανάβει | Το δοχείο του νερού είναι άδειο και πρέπει να γεμίσει ξανά. |
|  αναβοσβήνει | Το φίλτρο του νερού είναι μεταχειρισμένο και πρέπει να αντικατασταθεί.
Σημαντικό: Κατά τη θέση σε λειτουργία, το αναβόσβημα δεν σημαίνει «αλλαγή φίλτρου», δείτε «Θέση της συσκευής σε λειτουργία» στη σελίδα 6 |
|  ανάβει | Το δοχείο των κόκκων καφέ είναι άδειο και πρέπει να γεμίσει ξανά. |
|  ανάβει | Η βαλβίδα ατμού πρέπει να ανοίξει ή να κλείσει. |
|  αναβοσβήνει | Ανάλογα με τη ρύθμιση εξέρχεται ατμός ή καυτό νερό από το εξάρτημα αφρίσματος του γάλακτος. |
|  ανάβει | Κατά την επιλογή του  με το περιστροφικό μπουτόν «Δύναμη καφέ» ανάβει το σύμβολο για όσο λαμβάνεται αλεσμένος καφές. |
|  ανάβει | Ο δίσκος σταξίματος λείπει ή δεν είναι σωστά τοποθετημένος, τοποθετήστε το δίσκο σταξίματος. |
|  αναβοσβήνει | Τα δοχεία είναι γεμάτα, αδειάστε τα δοχεία και τοποθετήστε τα ξανά. |

-  **ανάβει** Το κλαπέτο της μονάδας παρασκευής είναι ανοιχτό, κλείστε το κλαπέτο.
-  **αναβοσβήνει** Αφαιρέστε και καθαρίστε τη μονάδα παρασκευής.



Περιστροφικό μπουτόν «Δύναμη καφέ»



 Με αυτό το περιστροφικό μπουτόν (13) ρυθμίζεται η δύναμη του καφέ ή η επιλογή για αλεσμένο καφέ.

- | | |
|---|-----------------|
|  | Πολύ ελαφρύς |
| έως | Ελαφρύς |
|  | Μέτριος |
| | Δυνατός |
|  | Αλεσμένος καφές |

Περιστροφικό μπουτόν «Επιλογή ροφήματος»

 Με αυτό το περιστροφικό μπουτόν (14) επιλέγονται το επιθυμητό ρόφημα και η ποσότητα. Επιπλέον, αλλάζουν με αυτό οι ρυθμίσεις χρήστη.

- | | |
|---|-------------------|
|  | Μικρό espresso |
| | Espresso |
| έως | Μικρό café crème |
| | Café crème |
|  | Μεγάλο café crème |

- | | |
|---|---------------------|
|  | 2 μικρά espresso |
| | 2 espresso |
| έως | 2 μικρά café crème |
| | 2 café crème |
|  | 2 μεγάλα café crème |

Εξάρτημα αφρίσματος γάλακτος

Το εξάρτημα αφρίσματος γάλακτος (6) μπορεί, τραβώντας το προς τα έξω και πιέζοντάς το προς τα μέσα, να ανοίξει και να κλείσει.

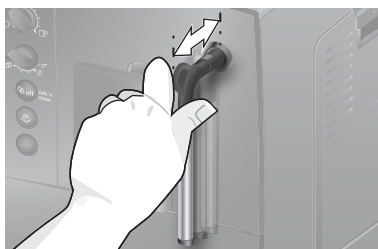

Πριν την πρώτη χρήση

Γενικά

Γεμίστε τα αντίστοιχα δοχεία μόνο με καθαρό, κρύο νερό χωρίς ανθρακικό και αποκλειστικά με ψημένους κόκκους καφέ (κατά προτίμηση χαρμάνια κόκκων για Espresso ή πλήρως αυτόματες καφετιέρες). Μη χρησιμοποιείτε καραμελωμένους κόκκους καφέ, κόκκους με γλάσο ή με άλλα σακχαρώδη συστατικά. Αυτοί οι κόκκοι καφέ φράσσουν τη μονάδα παρασκευής. Αυτή η συσκευή επιτρέπει τη ρύθμιση της σκληρότητας του νερού. Από το εργοστάσιο έχει ρυθμιστεί μία σκληρότητα νερού 4. Εξακριβώστε τη σκληρότητα του χρησιμοποιούμενου νερού με τη συνημμένη ταινία ελέγχου. Όταν ο έλεγχος επιφέρει μια άλλη τιμή από 4, προγραμματίστε αντίστοιχα τη συσκευή μετά τη θέση σε λειτουργία (βλέπε «Σκληρότητα νερού» στο κεφάλαιο «Ρυθμίσεις»).

Θέση της συσκευής σε λειτουργία

1. Αφαιρέστε την υπάρχουσα προστατευτική μεμβράνη.
2. Τοποθετήστε την πλήρως αυτόματη μηχανή espresso σε μία επίπεδη, αδιάβροχη επιφάνεια που μπορεί να αντέξει το βάρος της συσκευής. Οι σχισμές αερισμού της συσκευής πρέπει να μένουν ελεύθερες.

Σημαντικό: Χρησιμοποιείτε τη συσκευή μόνο σε προστατευόμενους από την παγωνιά χώρους. Σε περίπτωση που η συσκευή μεταφέρθηκε ή αποθηκεύτηκε σε θερμοκρασίες κάτω από τους 0° C, περιμένετε 3 ώρες, προτού να θέσετε τη συσκευή σε λειτουργία.

3. Τραβήξτε το φιν από τη θήκη καλωδίου (20) και συνδέστε το. Μπορείτε να ρυθμίσετε το επιθυμητό μήκος του καλωδίου, σπρώχνοντάς το προς τα πίσω και τραβώντας το προς τα έξω. Προς τούτο θέστε τη συσκευή με την πίσω πλευρά π.χ. στην ακμή του τραπεζιού και τραβήξτε το καλώδιο είτε προς τα **κάτω** ή σπρώξτε το προς τα **επάνω**.
4. Συναρμολογήστε το εξάρτημα αφρίσματος γάλακτος. Χρησιμοποιείτε τη συσκευή μόνο, όταν το εξάρτημα αφρίσματος γάλακτος (6) έχει πλήρως συναρμολογηθεί.

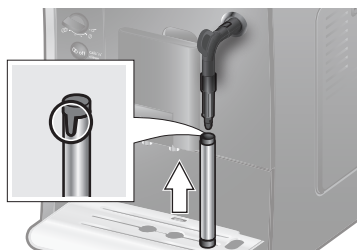

5. Αναδιπλώστε το καπάκι του δοχείου νερού (17).
6. Αφαιρέστε το δοχείο του νερού (16), ξεπλύντε το και γεμίστε το με καθαρό, κρύο νερό. Προσέξτε το μαρκάρισμα **max**.
7. Τοποθετήστε το δοχείο του νερού (16) ίσια και πιέστε το εντελώς προς τα κάτω.
8. Κλείστε ξανά το καπάκι του δοχείου νερού (17).
9. Γεμίστε το δοχείο των κόκκων καφέ (1) με ανάλεστο καφέ (για την παρασκευή με αλεσμένο καφέ, βλέπε στο κεφάλαιο «Παρασκευή με αλεσμένο καφέ»).

10. Ενεργοποιήστε τη συσκευή στο διακόπτη ρεύματος **O/I** (9). Η φωτοδιόδος (LED) ☒ αναβοσβήνει και η φωτοδιόδος (LED) ☑ ανάβει.
11. Τοποθετήστε το δοχείο κάτω από το στόμιο εξόδου του εξαρτήματος αφρίσματος γάλακτος (6).
12. Τραβήξτε το εξάρτημα αφρίσματος γάλακτος (6) προσεκτικά προς τα έξω, για να το ανοίξετε. Η συσκευή ξεπλένει το εξάρτημα αφρίσματος γάλακτος (6) με νερό. Η φωτοδιόδος (LED) ☑ αναβοσβήνει.
13. Όταν η φωτοδιόδος (LED) ☑ ανάβει, πιέστε προς τα μέσα το εξάρτημα αφρίσματος γάλακτος (6), για να το κλείσετε.

Η συσκευή θερμαίνει και ξεπλένει. Από το στόμιο εξόδου του καφέ εξέρχεται λίγο νερό. Όταν τα πλήκτρα ☉ (12), ☑ (11) και ☉ (10) ανάβουν, είναι η συσκευή σε ετοιμότητα λειτουργίας.

Απενεργοποίηση της συσκευής

Η πλήρως αυτόματη μηχανή espresso είναι από το εργοστάσιο προγραμματισμένη με τις βασικές ρυθμίσεις για μια ιδανική λειτουργία. Η συσκευή απενεργοποιείται αυτόματα μετά από έναν επιλεγμένο χρόνο (χρονική διάρκεια ρυθμιζόμενη, βλέπε «Αυτόματη απενεργοποίηση» στο κεφάλαιο «Ρυθμίσεις»).

Εξαίρεση: Όταν έχει ληφθεί μόνο καυτό νερό ή ατμός, απενεργοποιείται η συσκευή, χωρίς να ξεπλένει.

Για να απενεργοποιήσετε τη συσκευή προηγουμένως χειροκίνητα, πατήστε το πλήκτρο σέρβις (12). Η συσκευή ξεπλένεται και απενεργοποιείται.

Υπόδειξη: Κατά την πρώτη χρήση, μετά την εκτέλεση του προγράμματος σέρβις ή όταν η συσκευή δεν ήταν για μεγαλύτερο χρονικό διάστημα σε λειτουργία, το πρώτο ρόφημα δεν έχει ακόμα το πλήρες άρωμα και δε θα πρέπει να καταναλωθεί.

Μετά τη θέση σε λειτουργία της πλήρως αυτόματης μηχανής espresso, επιτυγχάνεται μια συνεχής λεπτή και σταθερή «κρέμα» μόνο μετά τη λήψη μερικών φλιτζανιών.

Σε περίπτωση παρατεταμένης χρήσης είναι φυσιολογικό, να δημιουργούνται στις σχισμές αερισμού σταγόνες νερού.

Φίλτρο νερού

Ένα φίλτρο νερού μπορεί να ελαττώσει την απόθεση αλάτων ασβεστίου.

Προτού χρησιμοποιηθεί ένα νέο φίλτρο νερού, πρέπει αυτό να ξεπλυθεί. Για αυτό ενεργήστε ως εξής:

1. Πιέστε δυνατά το φίλτρο του νερού με τη βοήθεια του κουταλιού αλεσμένου καφέ (18) μέσα στο άδειο δοχείο του νερού.

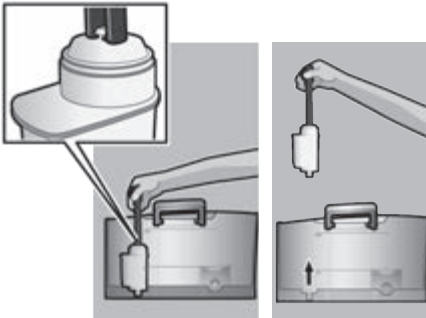

2. Γεμίστε το δοχείο του νερού (16) μέχρι το μαρκάρισμα **max** με νερό.
3. Θέστε το περιστροφικό μπουτόν (13) στη θέση .
4. Κρατήστε τα πλήκτρα (11) και (12) συγχρόνως το λιγότερο για 5 δευτερόλεπτα πατημένα. Ανάβει είτε «off» ή «on».
5. Πατώντας το πλήκτρο έναρξης (10) ρυθμίστε «on».
6. Κρατήστε το πλήκτρο έναρξης (10) το λιγότερο 5 δευτερόλεπτα πατημένο για επιβεβαίωση, όλες οι φωτοδιόδους (LED) ανάβουν για λίγο.
7. Η φωτοδιόδος (LED) αναβοσβήνει και η φωτοδιόδος (LED) ανάβει.

8. Τοποθετήστε ένα δοχείο με χωρητικότητα 0,5 λίτρα κάτω από το στόμιο εξόδου του εξαρτήματος αφρίσματος γάλακτος (6).
9. Ανοίξτε το εξάρτημα αφρίσματος του γάλακτος (6), τραβώντας το προς τα έξω. Η φωτοδιόδος (LED) αναβοσβήνει.
10. 1Νερό ρέει διαμέσου του φίλτρου και το ξεπλένει.
11. Όταν η φωτοδιόδος (LED) ανάβει, κλείστε το εξάρτημα αφρίσματος του γάλακτος (6), πιέζοντάς το προς τα μέσα.
12. Αδειάστε το δοχείο.

Η συσκευή είναι πάλι έτοιμη για χρήση.

Πληροφορία: Λόγω του ξεπλύματος του φίλτρου έχει ενεργοποιηθεί συγχρόνως η ρύθμιση για την ένδειξη «Αλλαγή φίλτρου» (= Η φωτοδιόδος (LED) αναβοσβήνει).

Μετά την ένδειξη «Αλλαγή φίλτρου» ή το αργότερο μετά από δύο μήνες, έχει εξασθενήσει η δράση του φίλτρου. Για λόγους υγιεινής και για να μη συσσωρευτούν άλατα στη συσκευή (η συσκευή μπορεί να υποστεί ζημιά), θα πρέπει το φίλτρο να αντικατασταθεί. Ανταλλακτικά φίλτρα μπορείτε να προμηθευτείτε μέσω του εμπορίου ή από το τμήμα εξυπηρέτησης πελατών (βλέπε κεφάλαιο «Εξαρτήματα»). Όταν δεν τοποθετείται ένα νέο φίλτρο, αλλάζτε τη ρύθμιση για το φίλτρο στο κεφάλαιο «Σκληρότητα νερού».

Πληροφορία: Με το δείκτη φίλτρου μπορείτε να μαρκάρετε το μήνα, κατά τον οποίο τοποθετήσατε το φίλτρο. Μπορείτε επίσης να μαρκάρετε το μήνα, κατά τον οποίο θα πρέπει να αντικαταστήσετε το φίλτρο την επόμενη φορά (το αργότερο μετά από δύο μήνες).

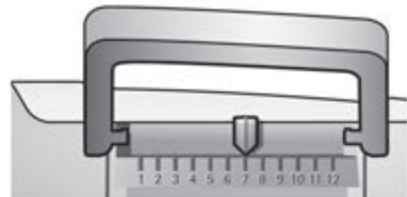

Πληροφορία: Όταν η συσκευή δε χρησιμοποιήθηκε για μεγαλύτερο χρονικό διάστημα (π.χ. διακοπές), θα πρέπει το τοποθετημένο φίλτρο πριν τη χρήση να ξεπλυθεί. Προς τούτο, πραγματοποιήστε μια λήψη ενός φλιτζανιού καυτού νερού και χύστε το.

Ρυθμίσεις







Έχετε τη δυνατότητα, να προσαρμόσετε τις ρυθμίσεις ξεχωριστά.
Μπορείτε να ρυθμίσετε τα ακόλουθα:

Σκληρότητα νερού

Αυτή η συσκευή επιτρέπει τη ρύθμιση της σκληρότητας του νερού. Η σωστή ρύθμιση της σκληρότητας του νερού είναι σημαντική ώστε η συσκευή να επισημαίνει έγκαιρα πότε απαιτείται απασβέστωση. Από το εργοστάσιο έχει προρρυθμιστεί μία σκληρότητα νερού 4. Η σκληρότητα του νερού μπορεί να διαπιστωθεί με τις συνημμένες δοκιμαστικές ταινίες. Μπορείτε να απευθυνθείτε ακόμα στην εταιρεία ύδρευσης της περιοχής σας. Βυθίστε τη δοκιμαστική ταινία για λίγο στο νερό, τινάζτε την λίγο και μετά από ένα λεπτό διαβάστε το αποτέλεσμα.

Βαθμίδα	Σκληρότητα νερού	
	Γερμανική μέθοδος (°dH)	Γαλλική μέθοδος (°fH)
1	1-7	1-13
2	8-14	14-25
3	15-21	26-38
4	22-30	39-54

Όταν πρέπει να καταχωρηθεί μια άλλη σκληρότητα νερού από την προρρυθμισμένη ή όταν χρησιμοποιείται ένα φίλτρο νερού, ενεργήστε ως εξής:



1. Θέστε το περιστροφικό μπουτόν (13) στη θέση .
2. Κρατήστε τα πλήκτρα  (11) και  (12) συγχρόνως το λιγότερο για 5 δευτερόλεπτα πατημένα. Ο αριθμός των φωτοδίοδων (LED) που ανάβουν τώρα, συμβολίζει τη ρυθμισμένη σκληρότητα του νερού.
3. Πατήστε το πλήκτρο έναρξης (10) τώρα τόσες φορές μέχρι να ανάψει η επιθυμητή σκληρότητα του νερού, π.χ. για τη σκληρότητα νερού 3 ανάβουν οι φωτοδίοδοι (LED) ,  και .
4. Κρατήστε το πλήκτρο έναρξης (10) το λιγότερο για 5 δευτερόλεπτα πατημένο. Οι ρυθμισμένες φωτοδίοδοι (LED) αναβασβήνουν, η επιλεγμένη σκληρότητα του νερού έχει αποθηκευτεί.

Σημαντικό: Κατά τη χρήση του φίλτρου νερού (βλέπε κεφάλαιο «Εξαρτήματα»), ενεργήστε ως εξής, βλέπε κεφάλαιο «Φίλτρο νερού».

Υπόδειξη: Όταν μέσα σε 90 δευτερόλεπτα δεν πατηθεί κανένα πλήκτρο, περνά η συσκευή χωρίς αποθήκευση στην άμεση παροχή καφέ. Η προηγούμενης αποθηκευμένη σκληρότητα του νερού διατηρείται.

Αυτόματη απενεργοποίηση

Εδώ μπορεί να ρυθμιστεί το χρονικό διάστημα, μετά από το οποίο απενεργοποιείται αυτόματα η συσκευή μετά την τελευταία παρασκευή ροφήματος. Η ρύθμιση μπορεί να γίνει από 15 λεπτά μέχρι 4 ώρες. Ο προρρυθμισμένος χρόνος μπορεί να μειωθεί για εξοικονόμηση ενέργειας.

1. Θέστε το περιστροφικό μπουτόν (13) στη θέση .
2. Κρατήστε τα πλήκτρα  (11) και  (20) συγχρόνως το λιγότερο για 5 δευτερόλεπτα πατημένο. Ο αριθμός των φωτοδίοδων (LED) που ανάβουν τώρα, συμβολίζει το ρυθμισμένο χρόνο για την απενεργοποίηση.

3. Πατήστε το πλήκτρο έναρξης (10) τώρα τόσες φορές, μέχρι να ανάψει ο επιθυμητός χρόνος απενεργοποίησης:

☰ = 15 λεπτά

☰ και ⌚ = 30 λεπτά

☰, ⌚ και 🕒 = 45 λεπτά

☰, ⌚, 🕒 και 🕒 = 1 ώρα

☰, ⌚, 🕒, 🕒 και 🕒 = 2 ώρες

☰, ⌚, 🕒, 🕒, 🕒 και 🕒 = 4 ώρες

4. Κρατήστε το πλήκτρο έναρξης (10) το λιγότερο για 5 δευτερόλεπτα πατημένο. Οι ρυθμισμένες φωτιοδιοδοι (LED) αναβοσβήνουν, ο επιλεγμένος χρόνος απενεργοποίησης έχει αποθηκευτεί.

Υπόδειξη: Όταν μέσα σε 90 δευτερόλεπτα δεν πατηθεί κανένα πλήκτρο, περνά η συσκευή χωρίς αποθήκευση στην άμεση παροχή καφέ. Ο προηγούμενος αποθηκευμένος χρόνος για την απενεργοποίηση παραμένει.

Ρύθμιση θερμοκρασίας παρασκευής

Επίσης η θερμοκρασία παρασκευής μπορεί να ρυθμιστεί.

1. Θέστε το περιστροφικό μπουτόν (13) στη θέση .
2. Κρατήστε τα πλήκτρα ⌚ (11) και ☰ (12) το ελάχιστο για 5 δευτερόλεπτα πατημένα. Ο αριθμός των φωτιοδιόδων (LED) που ανάβουν τώρα, συμβολίζει τη ρυθμισμένη θερμοκρασία παρασκευής.
3. Πατήστε το πλήκτρο έναρξης (10) τώρα τόσες φορές, μέχρι να ανάψει η επιθυμητή θερμοκρασία:
Φωτιοδιόδος (LED) ☰ = Χαμηλή
Φωτιοδιόδος (LED) ☰ και ⌚ = Μεσαία
Φωτιοδιόδος (LED) ☰, ⌚ και 🕒 = Υψηλή
4. Κρατήστε το πλήκτρο έναρξης (10) το λιγότερο για 5 δευτερόλεπτα πατημένο. Οι ρυθμισμένες φωτιοδιοδοι (LED) αναβοσβήνουν, η επιλεγμένη θερμοκρασία έχει αποθηκευτεί.

Υπόδειξη: Όταν μέσα σε 90 δευτερόλεπτα δεν πατηθεί κανένα πλήκτρο, περνά η συσκευή χωρίς αποθήκευση στην άμεση παροχή καφέ. Η προηγούμενος αποθηκευμένη θερμοκρασία παρασκευής διατηρείται.

Ρύθμιση βαθμού άλεσης

Με τον περιστροφικό επιλογέα (3) για τη ρύθμιση του βαθμού άλεσης, μπορεί να ρυθμιστεί ο επιθυμητός βαθμός άλεσης του καφέ.

⚠ Προσοχή!

Ρυθμίστε το βαθμό άλεσης, μόνο όταν λειτουργεί ο μηχανισμός άλεσης! Διαφορετικά μπορεί να προκληθούν ζημιές στη συσκευή. Μη βάζετε τα χέρια σας στο μηχανισμό άλεσης.

- Όταν λειτουργεί ο μηχανισμός άλεσης, ρυθμίστε με τον περιστροφικό επιλογέα (3) μεταξύ λεπτά αλεσμένου καφέ (a: περιστροφή ενάντια στη φορά των δεικτών του ρολογιού) και πιο χονδρά αλεσμένου καφέ (b: περιστροφή προς τη φορά των δεικτών του ρολογιού).

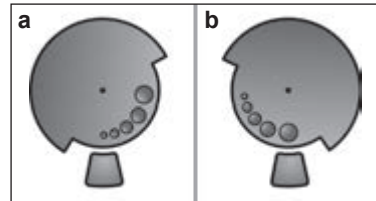

Πληροφορία: Η νέα ρύθμιση θα γίνει αντιληπτή από το δεύτερο φλιτζάνι καφέ.

Συμβουλή: Για τους σκούρους κόκκους καφέ επιλέξτε έναν μεγαλύτερο βαθμό αλέσματος, για τους ανοικτόχρωμους κόκκους έναν μικρότερο.

Παρασκευή με κόκκους καφέ

Αυτή η πλήρως αυτόματη μηχανή espresso αλέθει για κάθε διαδικασία παρασκευής φρέσκο καφέ.

Συμβουλή: Χρησιμοποιείτε κατά προτίμηση χαρμάνια καφέ για πλήρως αυτόματες μηχανές espresso ή αυτόματες καφετιέρες. Για μια ιδανική ποιότητα, φυλάγετε τους κόκκους του καφέ σε δροσερό και σκοτεινό μέρος ή στην κατάψυξη. Οι κόκκοι καφέ μπορούν να αλεσθούν επίσης και κατεψυγμένοι.

Σημαντικό: Βάζετε καθημερινά φρέσκο νερό στο δοχείο του νερού (16). Θα πρέπει να υπάρχει πάντοτε αρκετό νερό για τη λειτουργία της συσκευής στο δοχείο του νερού (16).

Μπορούν να παρασκευαστούν διαφορετικά ροφήματα καφέ πολύ απλά με πάτημα του κουμπιού.

Παρασκευή

Η συσκευή πρέπει να είναι σε ετοιμότητα λειτουργίας.

1. Τοποθετήστε το(α) προθερμασμένο(α) φλιτζάνι(α) κάτω από το στόμιο εξόδου καφέ (7).

Συμβουλή: Σε περίπτωση ενός μικρού espresso προθερμαίνετε πάντοτε το φλιτζάνι, π.χ. με καυτό νερό.

2. Επιλέξτε τον επιθυμητό καφέ και την επιθυμητή ποσότητα, στρέφοντας το επάνω περιστροφικό μπουτόν (14).
3. Επιλέξτε την επιθυμητή δύναμη του καφέ, στρέφοντας το κάτω περιστροφικό μπουτόν (13).
4. Πατήστε το πλήκτρο έναρξης (10).

Ο καφές ετοιμάζεται και στη συνέχεια ρέει στο(στα) φλιτζάνι(α).

Με νέο πάτημα του πλήκτρου έναρξης (10), μπορείτε να διακόψετε πρόωρα τη διαδικασία παρασκευής.

Παρασκευή με αλεσμένο καφέ

Αυτή η πλήρως αυτόματη μηχανή μπορεί επίσης να λειτουργήσει με αλεσμένο καφέ (όχι σκόνη καφέ).

Σημαντικό: Βάζετε καθημερινά φρέσκο νερό στο δοχείο του νερού (16). Θα πρέπει να υπάρχει πάντοτε αρκετό νερό για τη λειτουργία της συσκευής στο δοχείο του νερού (16).

Παρασκευή

1. Ανοίξτε τη θήκη αλεσμένου καφέ (4).
2. Προσθέστε το πολύ 2 κοφτά κουτάλια αλεσμένου καφέ στη θήκη αλεσμένου καφέ.
Προσοχή: Μην προσθέσετε ολόκληρους κόκκους καφέ ή σκόνη καφέ.
3. Κλείστε τη θήκη αλεσμένου καφέ (4).
4. Ρυθμίστε το κάτω περιστροφικό μπουτόν (13) στο σύμβολο ☞.
5. Πατήστε το πλήκτρο έναρξης (10). Ο καφές ετοιμάζεται και στη συνέχεια ρέει στο φλιτζάνι.

Λήψη καυτού νερού

⚠ Κίνδυνος εγκαυμάτων!

Το εξάρτημα αφρίσματος του γάλακτος (6) ζεσταίνεται πάρα πολύ. Πιάνετε το εξάρτημα αφρίσματος του γάλακτος (6) μόνο από το πλαστικό μέρος.

Πριν τη χρήση καυτού νερού πρέπει να καθαριστεί ο αφροποιοητής γάλακτος.

Η συσκευή πρέπει να είναι σε ετοιμότητα λειτουργίας.

1. Τοποθετήστε το προθερμασμένο φλιτζάνι ή ποτήρι κάτω από το στόμιο εξόδου του εξαρτήματος αφρίσματος του γάλακτος (6).
2. Ανοίξτε το εξάρτημα αφρίσματος του γάλακτος (6), τραβώντας το προς τα έξω. Η συσκευή θερμαίνει. Καυτό νερό εξέρχεται για περίπου 40 δευτερόλεπτα από το στόμιο εξόδου του εξαρτήματος αφρίσματος του γάλακτος (6).
3. Πιέζοντας προς τα μέσα το εξάρτημα αφρίσματος του γάλακτος (6), τερματίζετε τη διαδικασία.



Παρασκευή αφρού γάλακτος

⚠ Κίνδυνος εγκαυμάτων!

Το εξάρτημα αφρίσματος του γάλακτος (6) ζεσταίνεται πάρα πολύ. Πιάνετε το εξάρτημα αφρίσματος του γάλακτος (6) μόνο από το πλαστικό μέρος.

Συμβουλή: Δημιουργήστε πρώτα αφρό γάλακτος και μετά λάβετε καφέ ή δημιουργήστε ξεχωριστά αφρό γάλακτος και προσθέστε τον στον καφέ.

Η συσκευή πρέπει να είναι σε ετοιμότητα λειτουργίας.

1. Πατήστε το πλήκτρο  (11). Το πλήκτρο  αναβοσβήνει, η συσκευή θερμαίνεται τώρα για περίπου 20 δευτερόλεπτα.
2. Μόλις ανάψει το πλήκτρο και φωτοδιόδος (LED) , βυθίστε το εξάρτημα αφρίσματος του γάλακτος μέχρι τον πάτο ενός φλιτζανιού ή ενός ποτηριού, το οποίο είναι γεμάτο κατά ένα τρίτο με γάλα.
3. Ανοίξτε το εξάρτημα αφρίσματος του γάλακτος (6), τραβώντας το προς τα έξω.

⚠ Κίνδυνος εγκαυμάτων!

Ο εξερχόμενος ατμός είναι πολύ καυτός, μπορεί να προκύψουν πιτσιλίσματα των υγρών. Μην ακουμπήσετε ή μην κατευθύνετε το στόμιο πάνω σε άτομα.

4. Δημιουργήστε αφρό γάλακτος.
5. Κλείστε το εξάρτημα αφρίσματος του γάλακτος (6), πιέζοντάς το προς τα μέσα.

Συμβουλή: Για έναν άψογο αφρό γάλακτος, χρησιμοποιήστε κατά προτίμηση κρύο γάλα με τουλάχιστον 1,5% λιπαρά.

Σημαντικό: Τα στεγνά υπολείμματα γάλακτος αφαιρούνται δύσκολα, για αυτό καθαρίζεται **οπωσδήποτε** μετά από κάθε χρήση το εξάρτημα αφρίσματος του γάλακτος (6) με χλιαρό νερό.

Φροντίδα και καθημερινός καθαρισμός

⚠ Κίνδυνος ηλεκτροπληξίας!

Πριν τον καθαρισμό τραβήξτε το φως από την πρίζα.

Μη βυθίζετε τη συσκευή ποτέ σε νερό.

Μη χρησιμοποιείτε κανέναν ατμοκαθαριστή.

- Σκουπίζετε το περίβλημα με ένα μαλακό, υγρό πανί.
- Μη χρησιμοποιείτε σκληρά πανιά ή απορροπτανικά.

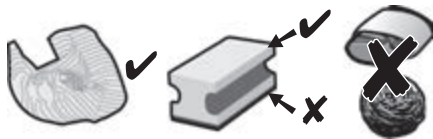

- Αφαιρείτε πάντοτε αμέσως τα υπολείμματα αλάτων ασβεστίου, καφέ, γάλακτος και διαλύματος απασβέστωσης. Κάτω από αυτά τα υπολείμματα μπορεί να προκληθεί διάβρωση.
- Τα νέα σφουγγάρια καθαρισμού μπορεί να περιέχουν έλατα. Τα άλατα μπορούν να προκαλέσουν σκουριά στον ανοξείδωτο χάλυβα, γι' αυτό πριν τη χρήση πρέπει να τα ξεπλύνετε οπωσδήποτε πολύ καλά.
- Τραβήξτε το δίσκο σταξίματος (8c) με το δοχείο για το κατακάθι του καφέ (8b) προς τα εμπρός. Αφαιρέστε το κάλυμμα (8a) και τη λαμαρίνα σταξίματος (8d). Αδειάστε και καθαρίστε το δίσκο σταξίματος και το δοχείο για το κατακάθι του καφέ.

- Αφαιρέστε και καθαρίστε τη θήκη αλεσμένου καφέ (4).

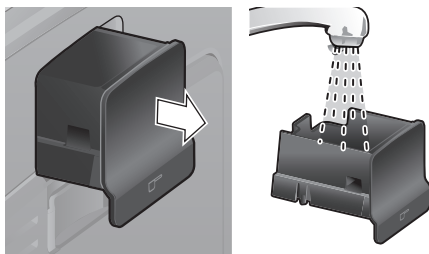

- Αφαιρέστε το φλοτέρ (8e) και καθαρίστε το με ένα υγρό πανί.

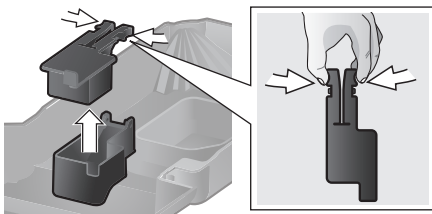

- ✗ Μην πλένετε τα ακόλουθα εξαρτήματα **στο πλυντήριο πιάτων**: Κάλυμμα (8a), φλοτέρ (8e), θήκη αλεσμένου καφέ (4), μονάδα παρασκευής (5a).



Τα ακόλουθα εξαρτήματα είναι κατάλληλα για το πλυντήριο πιάτων: Δίσκος σταξίματος (8c), δοχείο για το κατακάθι του καφέ (8b), λαμαρίνα σταξίματος (8d), κάλυμμα αρώματος (2) και κουτάλι αλεσμένου καφέ (18).

- Σφουγγίστε τον εσωτερικό χώρο της συσκευής (δοχεία υποδοχής και θήκη αλεσμένου καφέ).

Σημαντικό: Αδειάζετε και καθαρίζετε καθημερινά το δίσκο σταξίματος (8c) και το δοχείο για το κατακάθι του καφέ (8b), για την αποφυγή σχηματισμού μούχλας.

Υπόδειξη: Όταν η συσκευή ενεργοποιείται στην κρύα κατάσταση με το διακόπτη ρεύματος **O/I** (9) ή όταν απενεργοποιείται αυτόματα μετά τη λήψη καφέ, ξεπλένεται η συσκευή αυτόματα. Το σύστημα καθαρίζεται έτσι από μόνο του.

Σημαντικό: Όταν η συσκευή δε χρησιμοποιηθεί για μεγαλύτερο χρονικό διάστημα (π.χ. διακοπές), καθαρίστε καλά την πλήρη συσκευή συμπεριλαμβανομένου του συστήματος γάλακτος και της μονάδας παρασκευής.

Καθαρισμός εξαρτήματος αφρίσματος γάλακτος

Το εξάρτημα αφρίσματος του γάλακτος (6) θα πρέπει να καθαρίζεται μετά από κάθε χρήση, για την απομάκρυνση των υπολειμμάτων.

Σημαντικό: Πριν την αφαίρεση, αφήστε το εξάρτημα αφρίσματος του γάλακτος να κρυώσει.

Αποσυναρμολόγηση του εξαρτήματος αφρίσματος του γάλακτος για τον καθαρισμό:

1. Για την αφαίρεση, πιάστε το μεταλλικό στόμιο και τραβήξτε το προς τα κάτω.



2. Γυρίστε τον πυρήνα λειτουργίας (6d) ενάντια στη φορά των δεικτών του ρολογιού και αφαιρέστε τον.

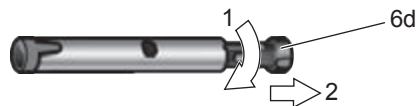

3. Αφαιρέστε το σωλήνα λειτουργίας (6c).



4. Καθαρίστε τα μεμονωμένα εξαρτήματα με σαπουνάδα και μια μαλακιά βούρτσα, σε περίπτωση που χρειάζεται τοποθετήστε τα σε ζεστή σαπουνάδα. Καθαρίστε καλά την οπή εξερισμού (6e).

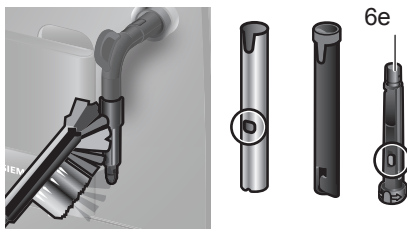

5. Ξεπλύντε όλα τα εξαρτήματα με καθαρό νερό και στεγνώστε τα.
6. Συναρμολογήστε τον πυρήνα λειτουργίας (6d) και το σωλήνα λειτουργίας (6c) στο μεταλλικό στόμιο.



7. Γυρίστε τον πυρήνα λειτουργίας προς τη φορά των δεικτών του ρολογιού, μέχρι τα μαρκάρια να βρίσκονται το ένα δίπλα από το άλλο.



8. Τοποθετήστε το εξάρτημα αφρίσματος του γάλακτος πάνω στη βαλβίδα ατμού. Προσέξτε, ώστε το κόκκινο μαρκάρισμα στη βαλβίδα ατμού να είναι καλυμμένο.



⚠️ Ίνδυνος εγκαυμάτων!

Χρησιμοποιείτε τη συσκευή μόνο, όταν το εξάρτημα αφρίσματος του γάλακτος (6) έχει πλήρως συναρμολογηθεί.

Καθαρισμός της μονάδας παρασκευής

Καθαρίζετε τακτικά τη μονάδα παρασκευής!

Αυτόματος προκαθαρισμός της μονάδας παρασκευής:

Πατήστε για λίγο το πλήκτρο σέρβις (12).

Η συσκευή ξεπλένεται, όταν προηγουμένως έγινε λήψη καφέ. Στη συνέχεια, απενεργοποιείται.

Επιπρόσθετα στο αυτόματο πρόγραμμα καθαρισμού, θα πρέπει η μονάδα παρασκευής (5a) να αφαιρείται τακτικά για καθαρισμό (**Εικ. Ε** στην αρχή των οδηγιών).

1. Απενεργοποιήστε τη συσκευή με το διακόπτη ρεύματος **O/I** (9). Δεν ανάβει κανένα πλήκτρο.
2. Ανοίξτε το κλαπέτο (5b) της μονάδας παρασκευής.
3. Σπρώξτε την κόκκινη ασφάλιση (5d) στη μονάδα παρασκευής (5a) εντελώς προς τα αριστερά.
4. Πιέστε το μοχλό απόρριψης (5c) εντελώς προς τα κάτω. Η μονάδα παρασκευής λύνεται.
5. Πιάστε τη μονάδα παρασκευής (5a) από τα κοιλώματα λαβής και αφαιρέστε την προσεκτικά.
6. Αφαιρέστε το κάλυμμα (5e) της μονάδας παρασκευής και καθαρίστε προσεκτικά τη μονάδα παρασκευής (5a) κάτω από τρεχούμενο νερό.

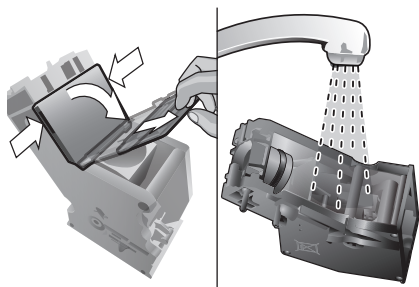

7. Καθαρίστε καλά τη σήτα της μονάδας παρασκευής κάτω από μια ακτίνα νερού.

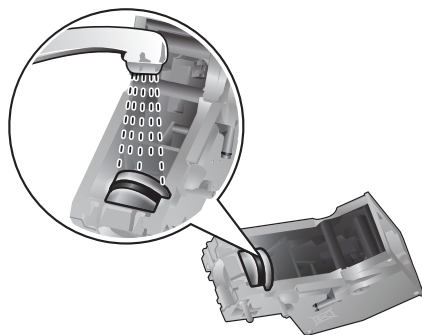

Σημαντικό: Καθαρίστε χωρίς υγρό καθαρισμού πιάτων και λοιπά απορρυπαντικά και μην την πλένετε στο πλυντήριο πιάτων.

8. Καθαρίστε καλά τον εσωτερικό χώρο της συσκευής με ένα υγρό πανί, απομακρύνετε ενδεχομένως υπάρχοντα υπολείμματα του καφέ.
9. Αφήστε τη μονάδα παρασκευής (5a) και τον εσωτερικό χώρο της συσκευής να στεγνώσουν.
10. Τοποθετήστε ξανά το κάλυμμα (5e) πάνω στη μονάδα παρασκευής και σπρώξτε τη μονάδα παρασκευής (5a) μέχρι τέρμα μέσα στη συσκευή.
11. Πιέστε το μοχλό απόρριψης (5c) εντελώς προς τα επάνω.
12. Σπρώξτε την κόκκινη μανδάλωση (5d) εντελώς προς τα δεξιά και κλείστε το κλαπέτο (5b).

Συμβουλές για την εξοικονόμηση ενέργειας

- Όταν η πλήρως αυτόματη μηχανή espresso δε χρησιμοποιείται, απενεργοποιείτε τη συσκευή. Προς τούτο, πατήστε το πλήκτρο σέρβις (12). Η συσκευή ξεπλένεται και απενεργοποιείται.
- Μη διακόπτετε τη λήψη καφέ ή αφρόγαλου εάν αυτό είναι εφικτό. Η πρόωρη διακοπή οδηγεί σε αυξημένη κατανάλωση ενέργειας και σε γρηγορότερη πλήρωση του δίσκου στάλαξης.
- Απασβεστώνεται τακτικά τη συσκευή, για την αποφυγή αποθεμάτων αλάτων ασβεστίου. Τα υπολείμματα αλάτων οδηγούν σε αυξημένη κατανάλωση ενέργειας.

Πρόγραμμα σέρβις

Διάρκεια: Περίπου 35 λεπτά

Ανάλογα με τη χρήση αναβοσβήνει σε ορισμένα χρονικά διαστήματα το πλήκτρο σέρβις (12).

Η συσκευή θα πρέπει χωρίς καθυστέρηση να καθαριστεί και να απασβεστωθεί με το πρόγραμμα σέρβις. Όταν η εκτέλεση του προγράμματος σέρβις δεν πραγματοποιείται σύμφωνα με τις οδηγίες, μπορεί η συσκευή να υποστεί ζημιά.

Προσοχή

Σε κάθε πρόγραμμα σέρβις, χρησιμοποιείτε μέσα απασβέστωσης και απορρυπαντικά σύμφωνα με τις οδηγίες. Προσέξτε τις υποδείξεις ασφαλείας πάνω στη συσκευασία των απορρυπαντικών.

Μη διακόπτετε σε καμία περίπτωση το πρόγραμμα σέρβις! Μην πίνετε τα υγρά! Μη χρησιμοποιείτε ποτέ ξίδι, απορρυπαντικά με βάση το ξίδι, κιτρικό οξύ ή απορρυπαντικά με βάση το κιτρικό οξύ!

Σε καμία περίπτωση μην τοποθετήσετε δισκία απασβέστωσης ή άλλα μέσα απασβέστωσης στη θήκη αλεσμένου καφέ (4)!

Ειδικά για το σκοπό αυτό και κατάλληλα δισκία απασβέστωσης και καθαρισμού μπορείτε να προμηθευτείτε μέσω του εμπορίου καθώς και από το τμήμα εξυπηρέτησης πελατών (βλέπε κεφάλαιο «Εξαρτήματα»).

Σημαντικό: Εάν έχει τοποθετηθεί ένα φίλτρο νερού στο δοχείο νερού (16), αφαιρέστε το οπωσδήποτε πριν το ξεκίνημα του προγράμματος σέρβις. Καθαρίστε τη μονάδα βρασμού πριν από την έναρξη του προγράμματος σέρβις, βλέπε στο κεφάλαιο «Καθαρισμός της μονάδας βρασμού».

Για το ξεκίνημα του προγράμματος σέρβις κρατήστε το πλήκτρο σέρβις (12) το λιγότερο για 5 δευτερόλεπτα πατημένο.

Πληροφορία: Κατά τη διάρκεια που το πρόγραμμα τρέχει, αναβοσβήνει το πλήκτρο σέρβις (12).

Η φωτοδιόδος (LED)  ανάβει.

- Αδειάστε το δίσκο σταξίματος (8) και τοποθετήστε τον ξανά.

Η συσκευή ξεπλένεται δύο φορές.

Η φωτοδιόδος (LED)  ανάβει.

- Ανοίξτε τη θήκη αλεσμένου καφέ (4).
- Ρίξτε μέσα ένα δισκίο καθαρισμού Siemens και κλείστε τη θήκη αλεσμένου καφέ (4).
- Πατήστε το πλήκτρο έναρξης (10).

Η φωτοδίοδος (LED)  ανάβει.

- Γεμίστε με χλιαρό νερό το άδειο δοχείο νερού (16) μέχρι το μαρκάρισμα «0,5l» και διαλύστε μέσα 1 δισκίο απασβέσωσης TZ80002 Siemens. Σε περίπτωση χρήσης του TZ60002 διαλύστε οπωσδήποτε 2 δισκία.
- Πατήστε το πλήκτρο έναρξης (10).

Το πρόγραμμα σέρβις τρέχει τώρα για περίπου 10 λεπτά.

Η φωτοδίοδος (LED)  ανάβει.

- Τοποθετήστε ένα δοχείο με χωρητικότητα τουλάχιστον 0,5 λίτρα κάτω από το στόμιο εξόδου του εξαρτήματος αφρίσματος του γάλακτος (6).
- Ανοίξτε το εξάρτημα αφρίσματος του γάλακτος (6) τραβώντας το προς τα έξω.

Το πρόγραμμα σέρβις τρέχει τώρα για περίπου 12 λεπτά.

Η φωτοδίοδος (LED)  ανάβει.

- Ξεπλύντε το δοχείο νερού (16) και γεμίστε το με φρέσκο νερό μέχρι το μαρκάρισμα **max**.
- Πατήστε το πλήκτρο έναρξης (10).

Το πρόγραμμα σέρβις τρέχει τώρα για περίπου 30 δευτερόλεπτα και ξεπλένει τη συσκευή.

Η φωτοδίοδος (LED)  ανάβει.

- Κλείστε το εξάρτημα αφρίσματος του γάλακτος (6), πιέζοντάς το προς τα μέσα.

Το πρόγραμμα σέρβις τρέχει τώρα για περίπου 8 λεπτά.

Η φωτοδίοδος (LED)  ανάβει.

- Αδειάστε το δίσκο σταξίματος (8) και τοποθετήστε τον ξανά.

Όταν χρησιμοποιείται ένα φίλτρο, τοποθετήστε το τώρα ξανά.



Η συσκευή έχει καθαριστεί, απασβεστωθεί και είναι ξανά έτοιμη για λειτουργία.

Σημαντικό: Σκουπίστε τη συσκευή με ένα μαλακό, υγρό πανί, για να απομακρύνετε αμέσως τα υπολείμματα του διαλύματος απασβέσωσης. Κάτω από αυτά τα υπολείμματα μπορούν να προκληθούν οξειδώσεις. Τα νέα σφουγγάρια καθαρισμού μπορεί να περιέχουν έλατα. Τα άλατα μπορούν να προκαλέσουν σκουριά στον ανοξείδωτο χάλυβα, γι' αυτό πριν τη χρήση πρέπει να τα ξεπλύνετε οπωσδήποτε πολύ καλά.

Αντιπαγετική προστασία

 **Για να αποφευχθούν οι ζημιές από τον παγετό κατά τη μεταφορά και την αποθήκευση, θα πρέπει προηγουμένως η συσκευή να αδειάσει εντελώς.**

Πληροφορία: Η συσκευή θα πρέπει να είναι έτοιμη προς λειτουργία και το δοχείο νερού (16) να είναι γεμάτο.

1. Τοποθετήστε ένα μεγάλο δοχείο κάτω από το στόμιο εξόδου του εξαρτήματος αφρίσματος του γάλακτος (6).
2. Πατήστε το πλήκτρο ατμού (11). Η φωτοδίοδος (LED)  αναβοσβήνει, η συσκευή θερμαίνεται τώρα για περίπου 20 δευτερόλεπτα.
3. Όταν ανάβει η φωτοδίοδος (LED) , ανοίξτε το εξάρτημα αφρίσματος του γάλακτος (6), τραβώντας το προς τα έξω και αφήστε το για περίπου 15 δευτερόλεπτα να εξατμίσει.
4. Απενεργοποιήστε τη συσκευή με το διακόπτη ρεύματος **O/I** (9).
5. Αδειάστε το δοχείο νερού (16) και το δίσκο σταξίματος (8).

Εξαρτήματα

Τα ακόλουθα εξαρτήματα είναι διαθέσιμα από το εμπόριο και το τμήμα εξυπηρέτησης πελατών.

Πρόσθετος εξοπλισμός	Κωδικός παραγγελίας
	Εμπόριο / Τμήμα εξυπηρέτησης πελατών
Δισκία καθαρισμού	TZ60001 00310575
Δισκία απασβέστωσης	TZ80002 00576693
Φίλτρο νερού	TZ70003 00575491
Σετ καθαρισμού	TZ80004 00576330

Απόσυρση



Απορρίψτε τη συσκευασία με τρόπο φιλικό προς το περιβάλλον. Αυτή η συσκευή χαρακτηρίζεται σύμφωνα με την ευρωπαϊκή οδηγία 2012/ 19/EE περί ηλεκτρικών και ηλεκτρονικών συσκευών (waste electrical and electronic equipment – WEEE). Η οδηγία προκαθορίζει τα πλαίσια για μια απόσυρση και αξιοποίηση των παλιών συσκευών με ισχύ σ' όλη την ΕΕ. Για τους τρόπους αποκομιδής που ισχύουν επί του παρόντος, θα σας ενημερώσει ο ειδικός έμπορος.

Όροι εγγύησης



1. Η Εγγύηση καλής λειτουργίας των προϊόντων μας παρέχεται για χρονικό διάστημα είκοσι τεσσάρων (24) μηνών από την ημερομηνία της πρώτης αγοράς που αναγράφεται στη θεωρημένη απόδειξη αγοράς. Για την παροχή της εγγύησης απαιτείται η επίδειξη της θεωρημένης απόδειξης αγοράς στην οποία αναγράφεται ο τύπος και το μοντέλο του προϊόντος.
 2. Η εταιρεία μέσα στα ανωτέρω χρονικά όρια, σε περίπτωση πλημμελούς λειτουργίας της συσκευής, αναλαμβάνει την υποκρέωση της επαναφοράς της σε ομαλή λειτουργία και της αντικατάστασης κάθε τυχόν ελαττωματικού μέρους (πλην των αναλωσίμων και των ευπαθών, όπως τα γυάλινα, λαμπτήρες κλπ).
Απαραίτητη προϋπόθεση για να ισχύει η εγγύηση είναι η μη λειτουργία της συσκευής να προέρχεται από την πολυμελή κατασκευή της και όχι επί παραδείγματι από κακή χρήση, λανθασμένη εγκατάσταση, μη τήρηση των οδηγιών χρήσης της συσκευής, ακατάλληλη συντήρηση από πρόσωπα μη εξουσιοδοτημένα από την BSH Οικιακές Συσκευές Α.Β.Ε. ή από εξωγενείς παράγοντες όπως διακοπές ηλεκτρικού ρεύματος ή διαφοροποίησης της τάσης κλπ.
 3. Στην περίπτωση που το προϊόν δεν λειτουργεί σωστά λόγω της κατασκευής του και εφόσον η πλημμελής λειτουργία εκδηλώθηκε κατά την περίοδο εγγύησης, το Εξουσιοδοτημένο Σέρβις (η το εξουσιοδοτημένο συνεργείο) της BSH Οικιακές Συσκευές Α.Β.Ε. θα το επισκευάσει με σκοπό τη χρήση για την οποία κατασκευάστηκε, χωρίς να υπάρξει χρέωση για ανταλλακτικά ή την εργασία.
 4. Δεν καλύπτονται από την εγγύηση οι χρεώσεις και οι κίνδυνοι που σχετίζονται με τη μεταφορά του προϊόντος προς επίσκεψη στον μεταπωλητή ή προς το Εξουσιοδοτημένο Σέρβις της BSH Οικιακές Συσκευές Α.Β.Ε.
 5. Όλες οι επισκευές της εγγύησης πρέπει να γίνονται από το Εξουσιοδοτημένο Σέρβις (η το εξουσιοδοτημένο συνεργείο) της BSH Οικιακές Συσκευές Α.Β.Ε.
 6. Η εγγύηση δεν καλύπτει κανένα προϊόν που χρησιμοποιείται πέραν των προδιαγραφών για τις οποίες κατασκευάστηκε (π.χ. οικιακή χρήση).
 7. Η εγγύηση καλής λειτουργίας που παρέχεται από τον κατασκευαστή παύει αν αποκολληθούν, αλλοιωθούν ή τροποποιηθούν με οποιοδήποτε τρόπο οι ταινίες ασφαλείας ή οι ειδικές διακριτικές αυτοκόλλητες επικές επί των οποίων αναγράφεται ο αριθμός σειράς ή η ημερομηνία αγοράς.
 8. Η εγγύηση δεν καλύπτει:
 - Επισκευές, μετατροπές ή καθαρισμούς που έλαβαν χώρα σε κέντρο service μη εξουσιοδοτημένο από την BSH Οικιακές Συσκευές Α.Β.Ε.
 - Λάθος χρήση, υπερβολική χρήση, χειρισμό ή λειτουργία του προϊόντος κατά τρόπο μη σύμφωνο με τις οδηγίες που περιέχονται στα χειριρίδια χρήσης και/ή στα σχετικά έγγραφα χρήσης, συμπεριλαμβανομένων της πλημμελούς φύλαξης της συσκευής, της πτώσης της συσκευής κλπ.
 - Προϊόντα με δυσανάγνωστο αριθμό σειράς.
 - Ζημιές που προκαλούνται ενδεικτικά από αστραπές, νερό ή υγρασία, φωτιά, πόλεμο, δημόσιες αναταραχές, λάθος τάσεις του δικτύου παροχής ρεύματος, ή οποιοδήποτε λόγο που είναι πέραν από τον έλεγχο του κατασκευαστή ή του εξουσιοδοτημένου συνεργείου.
 9. Η εγγύηση που προσφέρεται παύει να ισχύει εφόσον η κυριότητα της συσκευής μεταβιβαστεί σε τρίτο πρόσωπο από τον αρχικό αγοραστή το όνομα του οποίου αναγράφεται στο παραστατικό αγοράς της συσκευής.
 10. Αντικατάσταση της συσκευής γίνεται μόνο εφόσον δεν είναι δυνατή η επιδιόρθωση της κατόπιν πιστοποίησης της αδυναμίας επίσκεψης από το Εξουσιοδοτημένο Σέρβις (η το εξουσιοδοτημένο συνεργείο) της BSH Οικιακές Συσκευές Α.Β.Ε.
 11. Η κάθε επίσκεψη ή η αντικατάσταση ελαττωματικού μέρους δεν παρατείνει τον χρόνο εγγύησης του προϊόντος.
 12. Εξαρτήματα και υλικά που αντικαθιστώνται κατά τη διάρκεια της εγγύησης επιστρέφονται στο συνεργείο.
- Με επιφύλαξη για τις οποίες αλλαγές.

Επιλύστε μόνοι σας τα απλά προβλήματα

Πρόβλημα	Αιτία	Αντιμετώπιση
Ο μηχανισμός άλεσης δεν αλέθει κόκκους καφέ.	Οι κόκκοι δεν πέφτουν στο μηχανισμό άλεσης (οι κόκκοι είναι πολύ λιπαροί).	Χτυπήστε ελαφρά το δοχείο κόκκων καφέ (1). Ενδεχομένως αλλάξτε την ποικιλία καφέ. Με άδειο το δοχείο των κόκκων καφέ (1), σφουγγίστε το με ένα στεγνό πανί.
Δεν είναι δυνατή η λήψη καυτού νερού.	Το εξάρτημα αφρίσματος του γάλακτος (6) είναι λερωμένο.	Καθαρίστε το εξάρτημα αφρίσματος του γάλακτος (6), βλέπε στο κεφάλαιο «Φροντίδα και καθημερινός καθαρισμός».
Πολύ λίγος ή καθόλου αφρός γάλακτος.	Το εξάρτημα αφρίσματος του γάλακτος (6) είναι λερωμένο.	Καθαρίστε το εξάρτημα αφρίσματος του γάλακτος (6), βλέπε στο κεφάλαιο «Φροντίδα και καθημερινός καθαρισμός».
	Ακατάλληλο γάλα.	Χρησιμοποιήστε γάλα με τουλάχιστον 1,5 % λιπαρά.
	Το εξάρτημα αφρίσματος του γάλακτος (6) δεν είναι σωστά συναρμολογημένο.	Υγράνετε τα μέρη του εξαρτήματος αφρίσματος του γάλακτος και πιέστε τα μαζί.
	Η συσκευή έχει άλατα.	Αφαλατώστε τη συσκευή σύμφωνα με τις οδηγίες.
Ο καφές ρέει μόνο σταγόνα σταγόνα ή δε ρέει πλέον καφές.	Πολύ μεγάλος βαθμός άλεσης ή η σκόνη καφέ είναι πολύ λεπτή.	Ρυθμίστε το βαθμό άλεσης μικρότερο ή χρησιμοποιήστε πιο χοντρά αλεσμένο καφέ.
	Στη συσκευή έχουν συσσωρευτεί πολλά άλατα.	Αφαλατώστε τη συσκευή σύμφωνα με τις οδηγίες.
Εάν δεν μπορούν να αντιμετωπιστούν τα προβλήματα, καλέστε οπωσδήποτε την ανοικτή γραμμή επικοινωνίας! Οι αριθμοί τηλεφώνων βρίσκονται στις τελευταίες σελίδες του εγχειριδίου οδηγιών.		

Πρόβλημα	Αιτία	Αντιμετώπιση
Ο καφές δεν έχει «κρέμα».	Ακατάλληλη ποικιλία καφέ.	Χρησιμοποιείτε ποικιλίες καφέ με υψηλότερο ποσοστό σε κόκκους καφέ Robusta.
	Οι κόκκοι δεν είναι φρέσκοι.	Χρησιμοποιήστε φρέσκο-καβουρδισμένους κόκκους καφέ.
	Ο βαθμός άλεσης δεν είναι κατάλληλος για το είδος των κόκκων.	Ρυθμίστε το βαθμό άλεσης πιο μεγάλο.
Ο καφές είναι πολύ «ξινός».	Πολύ μικρός βαθμός άλεσης ή η σκόνη καφέ είναι χοντρόκοκκη.	Ρυθμίστε το βαθμό άλεσης μεγαλύτερο ή χρησιμοποιήστε πιο λεπτά αλεσμένο καφέ.
	Ακατάλληλη ποικιλία καφέ.	Χρησιμοποιείτε πιο σκουρόχρωμο καβούρντισμα.
Ο καφές είναι πολύ «πικρός».	Ο βαθμός άλεσης είναι πολύ μεγάλος ή ο αλεσμένος καφές είναι πολύ λεπτόκοκκος.	Ρυθμίστε το βαθμό άλεσης μικρότερο ή χρησιμοποιήστε πιο χοντρά αλεσμένο καφέ.
	Ακατάλληλη ποικιλία καφέ.	Αλλάξτε την ποικιλία καφέ.
Το φίλτρο του νερού δεν συγκρατιέται στο δοχείο του νερού (16).	Το φίλτρο του νερού δεν είναι σωστά στερεωμένο.	Πιέστε το φίλτρο του νερού ίσια και δυνατά στη σύνδεση του δοχείου.
Η φωτοδίοδος (LED)  αναβοσβήνει.	Το δοχείο του νερού δεν είναι σωστά τοποθετημένο ή το φίλτρο του νερού είναι πολύ μεταχειρισμένο.	Τοποθετήστε σωστά το δοχείο του νερού. Εάν εξακολουθεί να αναβοσβήνει η φωτοδίοδος (LED), τοποθετήστε ένα νέο φίλτρο νερού και ξεπλύντε το, βλέπε στο κεφάλαιο «Φίλτρο νερού».
	Το δοχείο του νερού περιέχει ανθρακούχο νερό.	Γεμίστε το δοχείο του νερού με φρέσκο νερό από τη βρύση.
Εάν δεν μπορούν να αντιμετωπιστούν τα προβλήματα, καλέστε οπωσδήποτε την ανοικτή γραμμή επικοινωνίας! Οι αριθμοί τηλεφώνων βρίσκονται στις τελευταίες σελίδες του εγχειριδίου οδηγίων.		

Πρόβλημα	Αιτία	Αντιμετώπιση
Το κατακάθι του καφέ δεν είναι συμπαγές και είναι πολύ υγρό.	Ο βαθμός άλεσης είναι πολύ μεγάλος ή πολύ μικρός ή χρησιμοποιείται πολύ λίγος αλεσμένος καφές.	Ρυθμίστε το βαθμό άλεσης μικρότερο ή μεγαλύτερο ή χρησιμοποιήστε 2 κοφτά κουτάλια αλεσμένου καφέ.
Η φωτοδίοδος (LED)  αναβοσβήνει.	Λερωμένη μονάδα παρασκευής (5).	Καθαρίστε τη μονάδα παρασκευής (5).
	Πολύ αλεσμένος καφές στη μονάδα παρασκευής (5).	Καθαρίστε τη μονάδα παρασκευής (5). Γεμίστε το πολύ 2 κοφτά κουτάλια αλεσμένου καφέ.
	Ο μηχανισμός της μονάδας παρασκευής είναι δυσκίνητος.	Αφαιρέστε και καθαρίστε τη μονάδα βρασμού, βλέπε στο κεφάλαιο «Φροντίδα και καθημερινός καθαρισμός».
	Η μονάδα παρασκευής (5) λείπει ή δεν αναγνωρίστηκε.	Απενεργοποιήστε τη συσκευή με τοποθετημένη μονάδα παρασκευής (5), περιμένετε τρία δευτερόλεπτα και ενεργοποιήστε την ξανά.
Ισχυρά διακυμαινόμενη ποιότητα καφέ ή ποιότητα αφρού γάλακτος.	Η συσκευή έχει άλατα.	Αφαλατώστε τη συσκευή σύμφωνα με τις οδηγίες.
Νερό σταξίματος στον εσωτερικό πάτο της συσκευής με αφαιρεμένο δίσκο σταξίματος (8).	Ο δίσκος σταξίματος (8) αφαιρέθηκε πολύ νωρίς.	Αφαιρείτε το δίσκο σταξίματος (8) μερικά δευτερόλεπτα μετά την τελευταία λήψη ροφήματος.
Εάν δεν μπορούν να αντιμετωπιστούν τα προβλήματα, καλέστε οπωσδήποτε την ανοικτή γραμμή επικοινωνίας! Οι αριθμοί τηλεφώνων βρίσκονται στις τελευταίες σελίδες του εγχειριδίου οδηγιών.		

Πρόβλημα	Αιτία	Αντιμετώπιση
Οι ρυθμίσεις του εργοστασίου αλλάχτηκαν και πρέπει να ενεργοποιηθούν ξανά («Reset»).	Έχουν πραγματοποιηθεί προσωπικές, μη επιθυμητές πλέον ρυθμίσεις.	Απενεργοποιήστε τη συσκευή με το διακόπτη ρεύματος O/I (9). Κρατήστε το πλήκτρο σέρβις (12) και το πλήκτρο ατμού (11) πατημένα και ενεργοποιήστε τη συσκευή με το διακόπτη ρεύματος O/I (9). Στη συνέχεια, επιβεβαιώστε με το πλήκτρο έναρξης (10). Οι ρυθμίσεις του εργοστασίου είναι ενεργοποιημένες.
Οι φωτοδιόδοι (LED)  αναβοσβήνουν.	Η συσκευή παρουσιάζει σφάλμα.	Καλέστε παρακαλώ τη Hotline.
Οι φωτοδιόδοι (LED)  αναβοσβήνουν.	Λάθος τάση.	Χρησιμοποιείτε τη συσκευή μόνο στα 220-240 V.
Οι φωτοδιόδοι (LED)  αναβοσβήνουν.	Η θερμοκρασία του περιβάλλοντος είναι πολύ χαμηλή.	Χρησιμοποιείτε τη συσκευή σε θερμοκρασίες > 5 °C.
Εάν δεν μπορούν να αντιμετωπιστούν τα προβλήματα, καλέστε οπωσδήποτε την ανοικτή γραμμή επικοινωνίας! Οι αριθμοί τηλεφώνων βρίσκονται στις τελευταίες σελίδες του εγχειριδίου οδηγίων.		

Τεχνικά στοιχεία

Ηλεκτρική σύνδεση (τάση – συχνότητα)	220-240 V – 50/60 Hz
Ισχύς της θέρμανσης	1600 W
Μέγιστη πίεση της αντλίας, στατικά	15 bar
Μέγιστη χωρητικότητα του δοχείου του νερού (χωρίς φίλτρο)	1,7 l
Μέγιστη χωρητικότητα του δοχείου των κόκκων καφέ	300 g
Μήκος του ηλεκτρικού καλωδίου	100 cm
Διαστάσεις (Υ x Π x Β)	385 x 280 x 479 mm
Βάρος, κενή	9,3 kg
Είδος του μηχανισμού άλεσης	Κεραμικός

Съдържание

Включено в доставката	24
Общ преглед	24
Указания за безопасност	25
Обслужващи елементи	27
Преди първата употреба	28
Воден филтър	30
Настройки	31
Приготвяне с кафени зърна	33
Приготвяне с мляно кафе	33
Получаване на гореща вода	33
Приготвяне на млечна пяна	34
Поддръжка и всекидневно почистване ..	34
Съвети за пестене на енергия	37
Сервизна програма	38
Защита от замръзване	39
Принадлежности	40
Отвеждане на уреда като отпадък	40
Гаранция	40
Самостоятелно отстраняване на незначителни проблеми	41
Технически данни	43

Уважаеми любители на кафето,

поздравления за покупката на автоматичната машина за еспресо на фирма Siemens.



Включено в доставката

(виж илюстрацията в началото на това ръководство)

- a** Автоматична машина за еспресо TE501
- b** Ръководство за експлоатация
- c** Тест-лентичка за определяне твърдостта на водата
- d** Лъжичка за мляно кафе

Общ преглед

(виж илюстрациите **A, B, C, D** и **E** в началото на това ръководство)

- 1** Съд за кафе на зърна
- 2** Капак за запазване на аромата
- 3** Въртящо се копче за избор на степента на мелене
- 4** Отделение за прахообразни вещества (мляно кафе /таблетки за почистване)
- 5** Запарващо устройство (**фигура E**)
 - a)** Запарващо устройство
 - b)** Вратичка
 - c)** Избутващ лост за запарващото устройство
 - d)** Блокиращ механизъм
 - e)** Капак
- 6** Дюза за разпенване на мляко (**фигура C**) изваждана
 - a)** Парен вентил
 - b)** Метална втулка
 - c)** Функционална тръбичка
 - d)** Функционално тяло
 - e)** Вентилационен отвор
- 7** Дюза за кафе (регулируема височина)
- 8** Поставка за събиране на капки (**фигура D**)
 - a)** Капак
 - b)** Съд за утайка от кафе
 - c)** Поставка за събиране на капки Дюза за кафе
 - d)** Решетъчна поставка за събиране на капки Дюза за кафе
 - e)** Поплавък
- 9** Мрежов прекъсвач **O/I**
- 10** Бутон за стартиране (start) 
- 11** Бутон за пара 
- 12** Бутон за обслужване 
- 13** Въртящо се копче „Сила на кафето“
- 14** Въртящо се копче „Избор на напитка“
- 15** Индикатор
- 16** Подвижен съд за вода
- 17** Капак на съда за вода
- 18** Лъжичка за мляно кафе (помощно средство за поставяне на воден филтър)
- 19** Отделение за съхранение на лъжичката за мляно кафе
- 20** Захранващ кабел с отделение за пълнене

Указания за безопасност

Моля прочетете внимателно инструкцията за употреба, постъпвайте според нея и я запазете!

Предавайте уреда заедно с тази инструкция.

Този уред е предназначен за приготвяне на обичайни за бита количества в домашни условия или за подобни на битовите, нетърговски приложения.

Подобните на битовите приложения включват напр. употребата в служебни кухни на магазини, офиси, селскостопански и други промишлени предприятия, както и ползването от гости на пансиони, малки хотели и подобни жилищни заведения.

⚠ Опасност от токов удар!

Свързвайте и използвайте уреда само съгласно данните на фабричната табелка.

Ремонти по уреда, като напр. смяна на повреден захранващ кабел, трябва да се извършват само от нашия сервиз, за да се избегнат опасности.

Този уред може да се използва от деца на възраст над 8 години и от лица с ограничени психически, сетивни или умствени способности или без опит и/или знания, ако са под наблюдение или са инструктирани по отношение на безопасната употреба на уреда и са разбрали опасностите, произтичащите от работата с него.

Деца на възраст под 8 години трябва да се държат на разстояние от уреда и захранващия кабел и не трябва да работят с уреда.

Децата не трябва да играят с уреда.

Почистване и поддръжка от потребителя не трябва да се извършват от деца, освен ако са на възраст над 8 години и се намират под наблюдение.

Никога не потапяйте уреда или захранващия кабел във вода. Използване е позволено само ако няма повреди на захранващия кабел и уреда.

В случай на повреда издърпайте веднага щепсела от контакта или изключете мрежовото напрежение.

Уредът съдържа перманентни магнити, които могат да окажат влияние на електронни импланти, като напр. пейсмейкъри или инсулинови помпи. Лица с електронни импланти трябва да спазват минимално разстояние от 10 cm спрямо предната част на уреда.

⚠ Опасност от задушаване!

Не позволявайте на деца да играят с опаковъчния материал. Съхранявайте малките части на недостъпно място, тъй като те могат да бъдат погълнати.

⚠ Опасност от нараняване!

Не посягайте в кафемелачката. Неправилна употреба на уреда може да доведе до наранявания.

⚠ Опасност от изгаряне!

Дюзата за разпенване на мляко се нагорещява силно. След използване, не я докосвайте преди да е изстинала. След употреба повърхностите на нагревателния елемент или нагревателната плоча могат да са нагорещени за известен период от време.

Обслужващи елементи

Мрежов прекъсвач O/I

Уредът се включва или се изключва напълно (подаването на електрически ток се прекъсва) с мрежовия прекъсвач O/I (9).

Важно: За да изключите, използвайте бутона за обслужване (12).

Бутон за обслужване

Уредът изплаква и изключва чрез кратко натискане на бутона за обслужване (12). В случай че бутонът за обслужване (12) премигва, трябва да се изпълни сервисната програма. Сервисната програма се стартира чрез продължително натискане на бутона за обслужване (12). Бутонът за обслужване (12) премигва докато тече сервисната програма и угасва, когато програмата завърши.

Бутон за пара









Чрез натискане на бутона за пара (11) се получава пара, необходима за приготвянето на млечна пяна.

Бутон за стартиране

Чрез натискане на бутона за стартиране (10) се стартира приготвянето на напитката. Чрез повторно натискане по време на приготвянето на напитката получаването може да бъде спряно преждевременно.

Индикатор

Светването и премигването на съответния индикатор означава следното:



- | | | |
|---|----------|--|
|  | светва | Съдът за вода е празен и трябва да бъде напълнен отново. |
|  | премигва | Водният филтър е изхабен и трябва да бъде сменен. Важно: При пускане в експлоатация премигването не означава „Смяна на филтъра“ (вж. „Пускане на уреда в експлоатация“ на страница 28). |
|  | светва | Съдът за кафени зърна е празен и трябва да бъде напълнен отново. |
|  | светва | Парният вентил трябва да бъде отворен респ. затворен. |
|  | премигва | От дюзата за разпенване на мляко изтича пара или гореща вода в зависимост от настройката. |
|  | светва | При избор на позиция  с въртящото се копче „Сила на кафето“ символът светва докато се получава кафе с мляно кафе. |
|  | светва | Поставката за събиране на капки липсва или не е поставена правилно, поставете поставката за събиране на капки. |
|  | премигва | Съдовете са пълни, изпразнете съдовете и ги поставете отново. |

 **светва** Вратичката на запарващото устройство е отворена, затворете вратичката.

 **премигва** Извадете запарващото устройство и го почистете.



Въртящо се копче „Сила на кафето“



 С въртящото се копче (13) се настройва силата на кафето или се избира приготвяне с мляно кафе.

- | | |
|---|-------------|
|  | Много Слабо |
| до | Слабо |
|  | Нормално |
| до | Силно |
|  | Мляно кафе |

Въртящо се копче „Избор на напитка“

 С това въртящо се копче (14) се избира желаната напитка и количество. Освен това с него се променят потребителските настройки.

- | | |
|---|------------------|
|  | Късо еспресо |
| до | Еспресо |
| до | Късо Café Crème |
| до | Café Crème |
|  | Дълго Café Crème |

- | | |
|---|--------------------|
|  | 2 къси еспресо |
| до | 2 еспресо |
| до | 2 къси Café Crème |
| до | 2 Café Crème |
|  | 2 дълги Café Crème |

Дюзата за разпенване на мляко

Дюзата за разпенване на мляко (6) се отваря и затваря съответно чрез издърпване и натискане навътре.

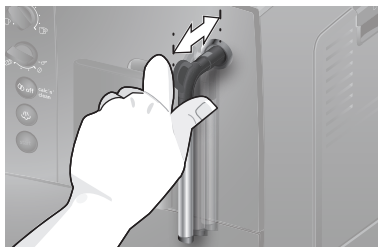

Преди първата употреба

Обща информация

Пълнете съответните съдове само с чиста, студена, негазирана вода и единствено с печени кафени зърна (за препоръчване смеси кафе на зърна за еспресо машини или автоматични машини за кафе). Не използвайте глазирано, карамелизирано или обработвано с други съдържащи захар добавки кафе на зърна; те запушват запарващото устройство.

Твърдостта на водата може да бъде настроена при този уред. Фабрично зададената твърдост на водата е 4. Определете твърдостта на използваната вода чрез доставената тест-лентичка. В случай че определената стойност не е 4, програмирайте съответно уреда след пускането му в експлоатация (виж „Твърдост на водата“ в глава „Настройки“).



Пускане на уреда в експлоатация



1. Отстранете предпазното фолио.
2. Поставете автоматичната машина за еспресо върху равна, водоустойчива повърхност, която би издържала теглото на уреда. Вентилационните отвори на уреда трябва да останат свободни.

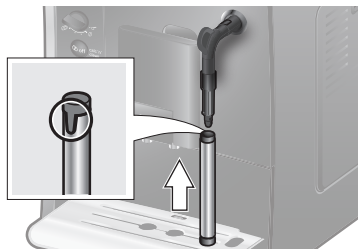

Важно: Използвайте уреда само в помещения, защитени от замръзване. В случай че уредът е бил транспортиран или съхраняван при температури под 0° C, изчакайте мин. 3 часа преди да го пуснете в експлоатация.

3. Извадете щепсела от отделението на кабела (20) и го включете в електрическата мрежа. Можете да регулирате необходимата дължина чрез пъхане или издърпване на кабела. За тази цел поставете уреда със задната страна напр. на ръба на масата и издърпайте кабела **надолу** или го избутайте **нагоре**.
4. Монтирайте дюзата за разпенване на мляко. Използвайте уреда, само когато дюзата за разпенване на мляко (6) е напълно сглобена и монтирана.



5. Отворете капака (17) на съда за вода.
6. Извадете съда за вода (16), изплакнете и напълнете с прясна студена вода. Спазвайте маркировката **max** (макс.).
7. Поставете съда за вода (16) изправен и натиснете докрай надолу.
8. Затворете отново капака (17) на съда за вода.
9. Напълнете съда за кафе на зърна (1) с кафени зърна (за приготвяне с мляно кафе виж глава „Приготвяне с мляно кафе“).
10. Включете уреда с мрежовия прекъсвач **O/I** (9). Индикаторът  премигва и индикаторът  светва.
11. Поставете съда под изхода на дюзата за разпенване на мляко (6).

12. Внимателно издърпайте дюзата за разпенване на мляко (6), за да я отворите. Уредът промива дюзата за разпенване на мляко (6) с вода. Индикаторът  премигва.
13. Когато индикаторът  светне, натиснете дюзата за разпенване на мляко (6) навътре, за да я затворите.

Уредът се нагорещява и изплаква. От изхода на дюзата за кафе изтича малко вода. Когато бутоните  (12),  (11) и  (10) светнат, уредът е готов за експлоатация.

Изключване на уреда

Автоматът за кафе е програмиран фабрично със стандартни настройки за оптимална работа. След изтичане на зададения интервал от време уредът се изключва и изплаква автоматично (продължителността може да бъде настроена, виж „Автоматично изключване“ в глава „Настройки“).

Изключение: В случай че е получавана само гореща вода или пара, уредът се изключва без да изплаква.

За да изключите предварително уреда ръчно, натиснете Бутона за обслужване (12). Уредът изплаква и се изключва.

Указание: При първото използване след провеждане на сервисната програма или след като уредът не е бил използван за по-продължителен период от време първата приготвена напитка все още няма пълен аромат и не бива да се пие.

След пускане на автоматичната машина за еспreso в експлоатация се постига дълготрайна фина „Срема“ едва след получаването на няколко чаши.

При по-продължителна употреба е нормално да се образуват водни капки по вентилационните отвори.







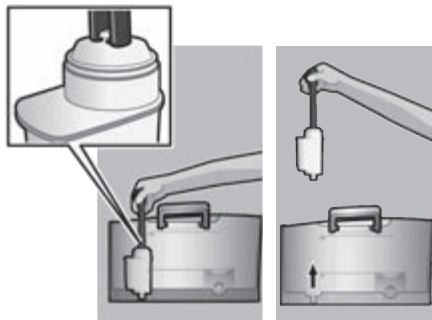

Воден филтър

Водният филтър може да намали образуването на котлен камък.

Преди употреба на нов воден филтър го изплакнете. За тази цел:

1. Притиснете плътно водния филтър с лъжичката за мляно кафе (18) в празния съд за вода.



2. Напълнете съда (16) с вода до маркировката **max** (макс.).
3. Завъртете въртящото се копче (13) на позиция  (изкл.).
4. Задръжте бутоните  (11) и  (12) натиснати едновременно за минимум 5 секунди. Светва или  „изкл.“ или  „вкл.“.
5. Настройте „вкл.“ чрез натискане на бутона за стартиране (10).
6. Задръжте бутона за стартиране (10) натиснат за минимум 5 секунди, за да потвърдите; всички индикатори светват за кратко.
7. Индикаторът  премигва и индикаторът  светва.
8. Поставете съд с вместимост 0,5 литра под изхода на дюзата за разпенване на мляко (6).
9. Отворете дюзата за разпенване на мляко (6) чрез издърпване. Индикаторът  премигва.
10. През филтъра протича вода и го изплаква.
11. Когато индикаторът  светне, затворете дюзата за разпенване на мляко (6) чрез притискане навътре.

12. Изпразнете съда.
Уредът отново е готов за работа.

Информация: Чрез изплакването на филтъра се активира и настройката за индикацията Смяна на филтър (= индикаторът  премигва).

При поява на индикацията Сменете филтъра или най-късно два месеца след това действието на филтъра е изчерпано. Той трябва да се смени поради хигиенни съображения и за да се избегне натрупването на котлен камък (уредът може да се повреди). Можете да закупите резервни филтри от търговската мрежа или чрез нашата сервизна служба (вижте „Принадлежности“). В случай че няма да бъде поставян нов филтър, променете настройката за филтъра от глава „Твърдост на водата“.

Информация: Чрез филтърния индикатор можете да маркирате месеца, през който сте поставили филтъра. Можете да маркирате и месеца, през който трябва да бъде подменен филтъра следващия път (най-късно след два месеца).

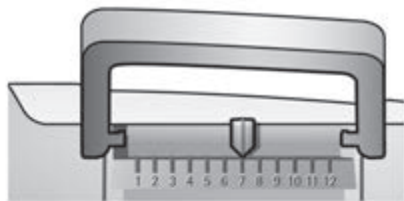

Информация: В случай че уредът не е бил използван за по-продължително време (напр. по време на отпуска), поставеният филтър трябва да бъде изплакнат преди употреба. За тази цел получите чаша гореща вода и я излейте.

Настройки

Имате възможност да промените настройките индивидуално.

Можете да настроите следното:







Твърдост на водата

Твърдостта на водата може да бъде настроена при този уред. Правилната настройка на твърдостта на водата е важна, за да може уредът своевременно да покаже кога котленият камък трябва да бъде отстранен. Фабрично зададената твърдост на водата 4. Твърдостта на водата може да бъде определена посредством доставената тест-лентичка; можете да се осведомите и при местната служба за водоснабдяване.

Потопете тест-лентичката за кратко във водата, изтръскайте леко и след една минута отчетете резултата.

Степен	Степен на твърдост на водата	
	Немски (°dH)	Френски (°fH)
1	1-7	1-13
2	8-14	14-25
3	15-21	26-38
4	22-30	39-54

В случай че трябва да бъде зададена твърдост на водата различна от фабрично настроената или в случай че трябва да бъде поставен воден филтър, направете следното:

1. Завъртете въртящото се копче (13) на позиция .
2. Задръжте бутоните  (11) и  (12) натиснати едновременно за минимум 5 секунди. Броят на светещите в този момент индикатори указва зададената твърдост на водата.
3. Натискайте бутона за стартиране (10) докато светне желаната твърдост на водата, напр. за твърдост на водата 3 светват индикаторите ,  и .

























4. Задръжте бутона за стартиране (10) натиснат за минимум 5 секунди. Настроените индикатори светват, избраната твърдост на водата е запаметена.

Важно: При поставяне на водния филтър (вижте „Принадлежности“) направете следното, вижте „Воден филтър“.

Указание: В случай че в рамките на 90 секунди не бъде натиснат бутон, уредът не запамята настройката и преминава в готовност за приготвяне на кафе. Преди това запаметената твърдост на водата се запазва.

Автоматично изключване









Чрез тази опция може да бъде настроен периодът от време, след който уредът да се изключи автоматично след приготвянето на последната напитка. Възможна е настройка от 15 минути до 4 часа. Предварително настроеният интервал може да бъде съкратен с цел пестене на енергия.

1. Завъртете въртящото се копче (13) на позиция .
2. Задръжте бутоните  (11) и  (12) натиснати едновременно за минимум 5 секунди. Броят на светещите в този момент индикатори указва зададеното време за изключване.
3. Натискайте бутона за стартиране (10) докато светне желаното време за изключване:
 -  = 15 минути
 -  и  = 30 минути
 -   и  = 45 минути
 -    и  = 1 час
 -     и  = 2 часа
 -      и  = 4 часа
4. Задръжте бутона за стартиране (10) натиснат за минимум 5 секунди. Настроените индикатори светват, избраното време за изключване е запаметено.

Указание: В случай че в рамките на 90 секунди не бъде натиснат бутон, уредът не запаметява настройката и преминава в готовност за приготвяне на кафе. Предварително запаметеното време за изключване се запазва.

Настройка на температурата на запарване

Температурата на запарване също може да бъде настроена.

1. Завъртете въртящото се копче (13) на позиция .
2. Задръжте бутоните  (11) и  (12) натиснати едновременно за минимум 5 секунди. Броят на светещите в този момент индикатори указва зададената температура на запарване.
3. Натискайте бутона за стартиране (10) докато светне желаната температура:
Индикатор  = ниска
Индикатори  и  = средна
Индикатори ,  и  = висока
4. Задръжте бутона за стартиране (10) натиснат за минимум 5 секунди. Настроените индикатори светват, избраната температура е запаметена.

Указание: В случай че в рамките на 90 секунди не бъде натиснат бутон, уредът не запаметява настройката и преминава в готовност за приготвяне на кафе. Преди това запаметената температура на запарване се запазва.

Настройка на степента на мелене

С въртящото се копче (3) за избор на степента на мелене може да се настрои желаната ситност на смляното кафе.

Внимание!

Регулирайте степента на мелене само при работеща мелничка за кафе! В противен случай уредът може да се повреди. Не пъхайте ръка в мелничката за кафе.

- Чрез въртящото се копче (3) изберете между ситно смляно кафе (**a**: завъртете срещу посоката на часовниковата стрелка) и едро смляно кафе (**b**: завъртете в посока на часовниковата стрелка) при работеща мелничка за кафе.

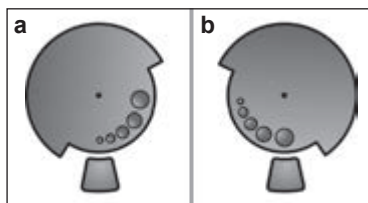

Информация: Новата настройка се отчита едва след втората чаша кафе.

Съвет: При тъмно изпечено кафе на зърна задайте по-ситна степен на мелене, а при светло изпечено кафе – по-едра степен на мелене.

Приготвяне с кафени зърна

Тази автоматична машина за еспресо мели прясно кафе за всеки процес на запарване.

Съвет: Препоръчваме употребата на смеси от кафени зърна за автоматични машини за кафе или еспресо. За да осигурите оптимално качество, съхранявайте кафените зърна в затворена опаковка на хладно място или ги замразете. Кафените зърна могат да бъдат млени и в замразено състояние.

Важно: Ежедневно наливайте прясна вода в съда за вода (16). В съда за вода (16) винаги трябва да има достатъчно вода за работата на уреда.

Можете лесно да пригответе различни кафени напитки чрез натискане на копче.

Приготвяне

Уредът трябва да е в готовност за работа.

1. Поставете предварително затоплената чаша (затоплените чаши) под дюзата за кафе (7).

Съвет: При късо еспресо винаги затопляйте предварително чашата, напр. с гореща вода.

2. Изберете желаното кафе и желаното количество чрез завъртане на горното въртящо се копче (14).
3. Изберете желаната сила на кафето чрез завъртане на долното въртящо се копче (13).
4. Натиснете бутона за стартиране (10). Кафето се запарва и след това изтича в чашата(ите).

Чрез повторно натискане на бутона за стартиране (10) процесът на запарване може да бъде прекъснат преждевременно.

Приготвяне с мляно кафе

Тази автоматична машина може да работи и с мляно кафе (неразтворимо).

Важно: Ежедневно наливайте прясна вода в съда за вода (16). В съда за вода (16) винаги трябва да има достатъчно вода за работата на уреда.

Приготвяне

1. Отворете отделението за прахообразни вещества (4).
2. Сипете максимум 2 равни лъжички мляно кафе в отделението за прахообразни вещества.
Внимание: Не сипвайте цели зърна или разтворимо кафе.
3. Затворете отделението за прахообразни вещества (4).
4. Завъртете долното въртящо се копче (13) на позиция ☞.
5. Натиснете бутона за стартиране (10). Кафето се запарва и след това изтича в чашата(ите).

Получаване на гореща вода

⚠ Опасност от изгаряне!

Дюзата за разпенване на мляко (6) се нагорещява силно. Докосвайте дюзата за разпенване на мляко (6) само по пластмасовата част.

Преди приготвяне на гореща вода дюзата за разпенване на мляко трябва да е почистена.

Уредът трябва да е в готовност за работа.

1. Поставете предварително затоплената керамична или стъклена чаша под изхода на дюзата за разпенване на мляко (6).

- Отворете дюзата за разпенване на мляко (6) чрез издърпване. Уредът нагорещява. От изхода на дюзата за разпенване на мляко (6) потича за около 40 секунди гореща вода.
- Спрете процедурата чрез натискане на дюзата за разпенване на мляко (6) навътре.

Приготвяне на млечна пяна

⚠ Опасност от изгаряне!

Дюзата за разпенване на мляко (6) се нагорещява силно. Докосвайте дюзата за разпенване на мляко (6) само по пластмасовата част.

Съвет: Първо пригответе млечната пяна и след това кафето или пригответе млечната пяна отделно и добавете кафето.

Уредът трябва да е в готовност за работа.

- Натиснете бутон ☺ (11). Бутонът ☺ премигва, уредът нагорещява за около 20 секунди.
- Веднага щом бутонът и индикатор ☺ светне, потопете дюзата за разпенване на мляко до дъното на порцелановата или стъклената чаша, която е 1/3 пълна с мляко.
- Отворете дюзата за разпенване на мляко (6) чрез издърпване.

⚠ Опасност от изгаряне!

Излизащата пара е много гореща и може да образува пръскане на течности. Не докосвайте втулката и не я насочвайте към други лица.

- Пригответе млечната пяна.
- Затворете дюзата за разпенване на мляко (6) чрез натискане навътре.

Съвет: За получаване на оптимална млечна пяна използвайте предимно студено мляко с масленост минимум 1,5%.

Важно: Засъхнали остатъци от мляко са трудни за отстраняване, затова **задължително** след всяка употреба почиствайте дюзата за разпенване на мляко (6) с хладка вода.

Поддръжка и всекидневно почистване

⚠ Опасност от токов удар!

Преди почистване изваждайте щепсела. Никога не потапяйте уреда във вода. Не използвайте парочистачка.

- Забърсвайте корпуса с мека влажна кърпа.
- Не използвайте изтъркващи кърпи или почистващи средства.

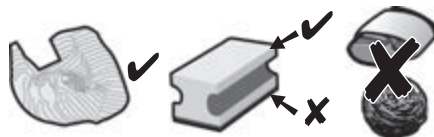

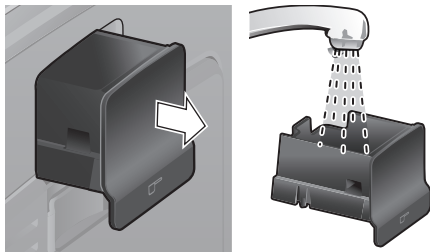

- Винаги отстранявайте незабавно остатъци от котлен камък, кафе, мляко или разтвор за отстраняване на котлен камък. Такива остатъци могат да доведат до корозия.
- Новите кърпи тип „швамтух“ могат да са обработени със соли. Солите могат да причинят образуването на повърхностна ръжда по висококачествената стомана, затова задължително изплакнете старателно кърпите преди употреба.
- Издърпайте напред поставката за събиране на капки (8c) и съда за утайка от кафе (8b). Свалете капака (8a) и решетъчната поставка за събиране на капки (8d). Изпразнете и почистете поставката за събиране на капки и съда за утайка от кафе.

- Извадете и почистете отделението за прахообразни вещества (4).

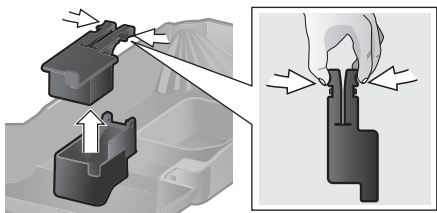

- поплавъка (8e) и го почистете с влажна кърпа.



-  **Не мийте следните съдове в съдомиялната машина:** капак (8a), поплавък (8e), отделение за прахообразни вещества (4), запарващо устройство (5a).

 Следните части са подходящи за миене в съдомиялната машина: поставка за събиране на капки (8c), съд за утайка от кафе (8b), решетъчна поставка за събиране на капки (8d), капак за запазване на аромата (2) и лъжичка за мляно кафе (18).

- Забършете вътрешността на уреда (държачи на съдовете и отделението за прахообразни вещества).

Важно: Поставката за събиране на капки (8c) и съдът за утайка от кафе (8b) трябва да се изпразват и почистват ежедневно, за да се предотврати образуването на мухъл.

Указание: Уредът изплаква автоматично, в случай че бъде включен в охладено състояние с мрежовия прекъсвач **O/I** (9) или се изключи автоматично след получаване на кафе. Така системата се почиства сама.

Важно: В случай че уредът няма да бъде използван за по-продължителен период от време (напр. по време на отпуска), почистете системата основно вкл. системата за мляко и запарващото устройство.

Почистване на дюзата за разпенване на мляко

Дюзата за разпенване на мляко (6) трябва да се почиства след всяка употреба, за да се отстранят остатъците.

Важно: Оставете дюзата за разпенване на мляко да се охлади преди да я свалите.

Разглобете дюзата за разпенване на мляко, за да я почистите:

1. Хванете я за металната втулка и издърпайте надолу, за да я свалите.



2. Завъртете функционалното тяло (6d) в посока обратна на часовниковата стрелка и извадете.

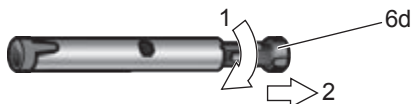

3. Извадете функционалната тръбичка (6с).



4. Почистете отделните части в сапунен разтвор и с мека четка, при необходимост ги накснете в топъл сапунен разтвор. Почистете вентилационния отвор (6е) основно.

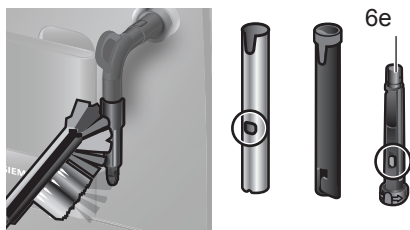

5. Изплакнете всички части с чиста вода и ги оставете да изсъхнат.
6. Съединете функционалното тяло (6d) и функционалната тръбичка (6с) в металната втулка.



7. Завъртете функционалното тяло в посока на часовниковата стрелка, докато маркировките застанат една до друга.



8. Поставете дюзата за разпенване на мляко на парния вентил. Уверете се, че червената маркировка на парния вентил е покрита.



⚠ Опасност от попарване!

Използвайте уреда, само когато дюзата за разпенване на мляко (6) е напълно сглобена и монтирана.

Почистване на запарващото устройство

Почиствайте запарващото устройство редовно!

Предварително почистете запарващото устройство автоматично:

Натиснете бутона за обслужване (12) за кратко. Уредът изплаква, ако преди това е приготвяно кафе. След това уредът се изключва.

Освен автоматичната програма за почистване е необходимо редовно изваждане и почистване на запарващото устройство (5а) (фигура Е в началото на това ръководство).

1. Изключете уреда с мрежовия прекъсвач **O/I** (9). Не светва бутон.
2. Отворете вратичката (5b) към запарващото устройство.
3. Избутайте наляво червения блокиращ механизъм (5d) на запарващото устройство (5а).

4. Натиснете избутващия лост (5c) максимално надолу. Запарващото устройство се освобождава.
5. Хванете запарващото устройство (5a) във вдлъбнатините и извадете внимателно.
6. Свалете капака (5e) на запарващото устройство и почистете основно запарващото устройство (5a) под течаща вода.

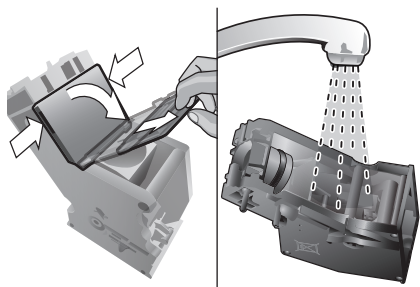

7. Почистете основно филтъра на запарващото устройство под течаща струя вода.

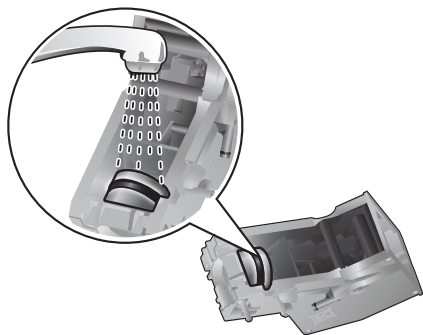

Важно: Не почиствайте с препарати за миене на чинии или други почистващи средства и не мийте в съдомиялната машина.

8. Старателно забършете вътрешността на уреда с влажна кърпа, отстранете евентуални остатъци от кафе.
9. Оставете запарващото устройство (5a) и вътрешността на уреда да изсъхнат.
10. Поставете отново капака (5e) на запарващото устройство и поставете запарващото устройство (5a) до упор в уреда.
11. Натиснете избутващия лост (5c) максимално нагоре.
12. Избутайте надясно червения блокиращ механизъм (5d) и затворете вратичката (5b).

Съвети за пестене на енергия

- Изключете автоматичната машина за еспreso, в случай че няма да бъде използвана. За тази цел натиснете Бутона за обслужване (12). Уредът изплаква и се изключва.
- По възможност не прекъсвайте приготвянето на кафе или млечна пяна. Преждевременното прекъсване води до повишен разход на енергия и до по-бързо напълване на поставката за събиране на капки.
- Отстранявайте редовно котления камък, за да предотвратите отлагането му. Отлагания от котлен камък водят до повишен разход на енергия.

Сервизна програма

Продължителност: около 35 минути
В зависимост от честотата на използване на определени интервали премигва бутонът за обслужване (12).

Уредът трябва незабавно да бъде почистен и котленият камък да бъде отстранен със сервизната програма. Ако сервизната програма не бъде проведена според указанията, уредът може да се повреди.

Внимание!

Използвайте средства за почистване и отстраняване на котлен камък според упътването при всяка сервизна програма. Съблюдавайте указанията за безопасност на опаковката на средствата за почистване.

В никакъв случай не прекъсвайте сервизната програма! Не пийте течностите!

За отстраняване на котления камък никога не използвайте оцет, средства на базата на оцета, лимонена киселина или средства на базата на лимонената киселина!

В никакъв случай не поставяйте таблетки или други средства за отстраняване на котления камък в отделението за прахообразни вещества (4)!

Можете да закупите специално разработени таблетки за почистване и отстраняване на котлен камък от търговската мрежа или чрез нашата сервизна служба (вижте „Принадлежности“).

Важно: В случай че в съда за вода (16) е поставен воден филтър, непременно го отстранете преди стартирането на сервизната програма. Почистете запарващото устройство преди да започнете сервизната програма, виж глава „Почистване на запарващото устройство“.

За да стартирате сервизната програма задръжте бутона за обслужване (12) натиснат за минимум 5 секунди.

Информация: Бутонът за обслужване (12) премигва по време на програмата.

Индикаторът  светва.

- Изпразнете поставката за събиране на капки (8) и я поставете отново.

Уредът изплаква два пъти.

Индикаторът  светва.

- Отворете отделението за прахообразни вещества (4).
- Пъхнете една таблетка за почистване Siemens и затворете отделението за прахообразни вещества (4).
- Натиснете бутона за стартиране (10).

Индикаторът  светва.

- Сипете хладка вода в резервоара (16) до маркировката „0,5l“ и разтворете в нея 1 таблетка за почистване на котлен камък Siemens TZ80002. При употреба на TZ60002 задължително разтворете 2 таблетки.
- Натиснете бутона за стартиране (10).

Сервизната програма тече около 10 минути.

Индикаторът  светва.

- Поставете съд с вместимост минимум 0,5 литра под изхода на дюзата за разпенване на мляко (6).
- Отворете дюзата за разпенване на мляко (6) чрез издърпване.

Сервизната програма тече около 12 минути.

Индикаторът  светва.

- Изплакнете съда за вода (16) и налейте прясна вода до маркировката **max** (макс.).
- Натиснете бутона за стартиране (10).

Сервизната програма тече около 30 секунди и изплаква уреда.

Индикаторът  светва.

- Затворете дюзата за разпенване на мляко (6) чрез натискане навътре.

Сервизната програма тече около 8 минути.

Индикаторът  светва.

- Изпразнете поставката за събиране на капки (8) и я поставете отново.

В случай че използвате филтър, поставете го отново сега.

Котленият камък е отстранен, уредът е почистен и готов за употреба.

Важно: Забършете уреда с мека, влажна кърпа, за да отстраните незабавно остатъци от разтвора за отстраняване на котлен камък. Такива остатъци могат да доведат до корозия. Новите гъби за миене може да са покрити със соли. Солите могат да доведат до повърхностна ръжда по висококачествената стомана, затова задължително ги измийте старателно преди употреба.

Защита от замръзване

 **За да се избегнат повреди, причинени от студ при транспортiranето и съхраняването, уредът трябва предварително да се изпразни напълно.**

Информация: Уредът трябва да е готов за работа и съдът за вода (16) трябва да е напълнен.

1. Поставете голям съд под изхода на дюзата за разпенване на мляко (6).
2. Натиснете бутона за пара (11).
Индикаторът h премигва, уредът нагорещява за около 20 секунди.
3. Когато индикаторът h светне, отворете дюзата за разпенване на мляко (6) чрез издърпване и оставете парата да излезе за около 15 секунди.
4. Изключете уреда с мрежовия прекъсвач O/I (9).
5. Изпразнете съда за вода (16) и поставката за събиране на капки (8).

Принадлежности

Следните принадлежности могат да се закупят от търговската мрежа и чрез сервизната служба.

Принадлежности	Каталожен номер Търговска мрежа/ Сервиз
Почистващи таблетки	TZ60001 00310575
Таблетки за почистване на котлен камък	TZ80002 00576693
Воден филтър	TZ70003 00575491
Комплект за поддръжка	TZ80004 00576330

Отвеждане на уреда като отпадък



Изхвърлете опаковката по екологосъобразен начин. Този уред е обозначен в съответствие с европейската директива 2012/19/ЕС за стари електрически и електронни уреди (waste electrical and electronic equipment – WEEE). Тази директива регламентира валидните в рамките на ЕС правила за приемане и използване на стари уреди. Моля информирайте се за актуалните начини за отвеждане при специализирания търговец.



Гаранция

За този уред са валидни условията за гаранция, които са издадени от нашите представителства в съответната страна. Подробности ще Ви даде Вашия търговец, откъдето сте закупили уреда, по всяко време при запитване то Ваша страна. При използване на гаранцията на уреда е необходимо във всеки случай да представите бележката за покупката.

Запазваме си правото на промени.

Самостоятелно отстраняване на незначителни проблеми

Проблем	Причина	Отстраняване
Мелничката за кафе не мели зърна.	Зърната не падат в мелничката за кафе (прекалено мазни зърна).	Почукайте леко по съда за кафе на зърна (1). Евентуално сменете сорта кафе. Когато съдът за кафе на зърна (1) се изпразни, забършете го със суха кърпа.
Не е възможно получаването на гореща вода.	Дюзата за разпенване на мляко (6) е замърсена.	Дюзата за разпенване на мляко (6) трябва да бъде почистена, виж глава „Поддръжка и всекидневно почистване“.
Прекалено малко или липсва млечна пяна.	Дюзата за разпенване на мляко (6) е замърсена.	Дюзата за разпенване на мляко (6) трябва да бъде почистена, виж глава „Поддръжка и всекидневно почистване“.
	Неподходящо мляко.	Използвайте мляко с масленост минимум 1,5 %.
	Дюзата за разпенване на мляко (6) не е сглобена правилно.	Навлажнете частите на дюзата за разпенване на мляко и ги съединете стабилно.
	Уредът е натрупал котлен камък.	Отстранете котления камък от уреда.
Кафето тече само на капки или не тече кафе.	Степента на мелене е прекалено ситна или мляното кафе е прекалено ситно.	Настройте по-едра степен на мелене или използвайте по-едро мляно кафе.
	Уредът е натрупал много котлен камък.	Отстранете котления камък от уреда.
Кафето няма „Срема“ (слой пяна).	Неподходящ сорт кафе.	Използвайте кафе с по-голяма част зърна от сорт Робуста.
	Кафето на зърна не е прясно изпечено.	Използвайте прясно кафе на зърна.
	Степента на мелене не съответства на зърната на кафето.	Настройте ситна степен на мелене.
Ако не можете да отстраните проблемите, непременно се обадете на горещата линия за потребители!		
Телефонните номера се намират на последните страници на ръководството.		

Проблем	Причина	Отстраняване
Кафето е прекалено „кисело“.	Степента на мелене е прекалено едра или мляното кафе е твърде едро.	Настройте по-ситна степен на мелене или използвайте по-ситно мляно кафе.
	Неподходящ сорт кафе.	Използвайте тъмно изпечено кафе.
Кафето е прекалено „горчиво“.	Степента на мелене е прекалено ситна или мляното кафе е прекалено ситно.	Настройте по-едра степен на мелене или използвайте по-едро мляно кафе.
	Неподходящ сорт кафе.	Сменете сорта кафе.
Водният филтър е нестабилен в съда за вода (16).	Водният филтър не е поставен правилно.	Притиснете стабилно водния филтър изправен в отвора на съда за вода.
Индикаторът  премигва.	Съдът за вода не е поставен правилно или водният филтър е изхабен.	„Поставете съда за вода правилно. Ако LED индикаторът продължава да премигва, поставете нов воден филтър и изплакнете, виж глава „Воден филтър“.“
	Газирана вода в резервоара.	Напълнете резервоара с прясна чешмяна вода.
Утайката от кафе не е компактна и е прекалено влажна.	Настроената степен на мелене е прекалено ситна или прекалено едра или се използва прекалено малко количество мляно кафе.	Настройте по-едра или по-ситна степен на мелене или използвайте 2 равни мерителни лъжици мляно кафе.
Индикаторът  премигва.	Замърсено запарващо устройство (5).	Почистете запарващото устройство (5).
	Прекалено много мляно кафе в запарващото устройство (5).	Почистете запарващото устройство (5). Сипете максимум 2 равни лъжици мляно кафе.
	Механизмът на запарващото устройство е трудноподвижен.	Извадете и почистете запарващото устройство, виж глава „Поддръжка и всекидневно почистване“.
	Запарващото устройство (5) липсва или не е разпознато.	Изключете уреда при поставено запарващото устройство (5), изчакайте три секунди и включете отново.

Ако не можете да отстраните проблемите, непременно се обадете на горещата линия за потребители!

Телефонните номера се намират на последните страници на ръководството.

Проблем	Причина	Отстраняване
Силно вариращо качество на кафето респ. млечната пяна.	Уредът е натрупал котлен камък.	Отстранете котления камък от уреда.
Изтекла вода по вътрешното дъно на уреда при извадена поставка за събиране на капки (8).	Поставката за събиране на капки (8) е извадена прекалено рано.	Изваждайте поставката за събиране на капки (8) едва няколко секунди след приготвянето на последната напитка.
Фабричните настройки са променени и трябва да бъдат активирани отново („Reset“).	Направени са собствени, вече нежелани настройки.	Изключете уреда с мрежовия прекъсвач O/I (9). Задръжте бутона за обслужване (12) и бутона за пара (11) натиснати и включете уреда с мрежовия прекъсвач O/I (9). Потвърдете с бутона за стартиране (10). Фабричните настройки са активирани.
Индикаторите  премигват.	В уреда има неизправност.	Моля, свържете се с горещата линия.
Индикаторите  премигват.	Неправилно напрежение.	Използвайте уреда само при напрежение 220-240 V.
Индикаторите  премигват.	Заобикалящата температура е прекалено ниска.	Използвайте уреда само при температура > 5° C.
Ако не можете да отстраните проблемите, непременно се обадете на горещата линия за потребители!		
Телефонните номера се намират на последните страници на ръководството.		

Технически данни

Електрическо свързване (напрежение – честота)	220-240 V – 50/60 Hz
Мощност на загряването	1600 W
Максимално налягане на помпата, статично	15 bar
Максимална вместимост на съда за вода (без филтър)	1,7 l
Максимална вместимост на съда за кафени зърна	300 g
Дължина на хранящия кабел	100 cm
Размери (В x Ш x Д)	385 x 280 x 479 mm
Тегло, ненапълнена	9,3 kg
Вид мелничка за кафе	Керамика

Tartalom

A csomagolás tartalma	44
Egy pillantásra	44
Biztonsági előírások	45
Kezelőelemek	47
Az első használat előtt.....	48
Vízszűrő.....	49
Beállítások	50
Italkészítés szemes kávéból.....	52
Italkészítés őrölt kávéból	52
Forró víz készítése	53
Tejhab készítése	53
Ápolás és napi tisztítás.....	53
Energiatakarékossági tanácsok.....	56
Szervizprogram	56
Fagyvédelem	57
Tartozék	58
Ártalmatlanítás.....	58
Garanciális feltételek	58
Műszaki adatok.....	58
Egyszerű problémák önálló elhárítása	59

Igen Tisztelt kávéfogyasztó,
Hölgyek és Urak! Szívvel gratulálunk
teljesen automata Siemens presszógé-
pének megvásárlásához.



A csomagolás tartalma

(lásd az útmutató elején található áttekintő
képet)

- a** TE501 teljesen automata presszógép
- b** Használati útmutató
- c** Vízkeménység-tesztelő szalag
- d** Mérőkanál

Egy pillantásra

(lásd az **A, B, C, D** és **E** áttekintő ábrát az
utasítás elején)

- 1** Szemeskávétartály
- 2** Aromazáró fedél
- 3** Forgatókapcsoló az őrlési fokozat
beállításához
- 4** Örleményfiók
(kávéörlemény / tisztítótabletta)
- 5** Forrázóegység (**E kép**)
 - a)** Forrázóegység
 - b)** Ajtó
 - c)** Kidobókar a forrázóegységhez
 - d)** Zár
 - e)** Burkolat
- 6** Tejhabosító (**C kép**) levehető
 - a)** Gőzszelep
 - b)** Fémhüvely
 - c)** Funkciócső
 - d)** Funkciómag
 - e)** Levegőnyílás
- 7** Állítható magasságú kávékifolyó
- 8** Cseppfogó tál (**D kép**)
 - a)** Takarólemez
 - b)** Kávézacctartó
 - c)** Kávékifolyó cseppfogó tálja
 - d)** Kávékifolyó csepplemeze
 - e)** Úszó
- 9** Hálózati kapcsoló **O/I**
- 10** Indítógomb 
- 11** Gőzölő gomb 
- 12** Szervizgomb 
- 13** „Kávéerősség” forgatógomb
- 14** „Italválasztás” forgatógomb
- 15** LED kijelző
- 16** Levehető víztartály
- 17** Víztartály fedele
- 18** Mérőkanál (segédeszköz a vízszűrő
behelyezéséhez)
- 19** A mérőkanál tárolórekesze
- 20** Áramcsatlakoztató kábel tárolórekeszel

Biztonsági előírások

Olvassa el figyelmesen a használati útmutatót, és eszerint cselekedjen. Az útmutatót őrizze meg! Ha a készüléket továbbadja, mellékelje hozzá ezt az útmutatót. Ez a teljesen automata presszógép háztartási mennyiségű kávé főzésére szolgál háztartási, illetve háztartási jellegű, nem iparszerű környezetben. Háztartási jellegű környezetnek számít például a boltok, irodák, egyéb kereskedelmi vagy mezőgazdasági egységek dolgozói számára kialakított konyha vagy panziók, szállodák és egyéb szálláshelyek, ahol a vendégek használhatják a készüléket.

⚠ Áramütés veszélye!

A készüléket csak a típustábla adatainak megfelelően csatlakoztassa és üzemeltesse. A készüléken javításokat, pl. a megrongálódott villamos csatlakozó vezeték cseréjét, csak a Vevőszolgálatunk végezhet, az Ön biztonsága érdekében.

Ezt a készüléket 8 évesnél idősebb gyermekek és csökkent fizikai, érzékelő vagy szellemi képességgel, illetve hiányos tapasztalattal és/vagy tudással rendelkező személyek akkor használhatják, ha valaki felügyeli őket, vagy ha valaki megtanította őket a készülék helyes használatára, és megértették az abból eredő veszélyeket. Nyolc éven aluli gyermekeket távol kell tartani a készüléktől és a csatlakozó vezetéktől, és ilyen korú gyermekek nem kezelhetik a készüléket. Gyermekek nem játszhatnak a készülékkel. A tisztítást és a használó általi karbantartást gyermekek nem végezhetik, kivéve, ha idősebbek nyolc évesnél, és felügyelik őket.

A készüléket vagy a hálózati csatlakozókábelt soha ne merítse vízbe. Csak akkor használja, ha a vezeték és a készülék nem sérült. Hiba esetén azonnal húzza ki a hálózati csatlakozódugót, vagy pedig kapcsolja ki a hálózati feszültséget.

A készülék állandó mágneseket tartalmaz, amelyek az elektronikus implantátumok, pl. szívritmus-szabályozó vagy inzulinpumpa működését befolyásolhatják. Elektronikus implantátumok viselői tartsanak legalább 10 cm távolságot a készülék előlapjától.

⚠ Fulladásveszély!

Ne engedje a gyermekeknek, hogy a csomagolóanyagokkal játszanak. Az apró alkatrészeket biztonságosan tárolja, mert lenyelhetők.

⚠ Sérülés veszélye!

Ne nyúljon a darálóba. A készülék helytelen használata sérülésekhez vezethet.

⚠ Megégetés veszélye!

A tejhabosító nagyon felforrósodik. Használat után hagyja kihűlni, csak utána fogja meg. Használat után a fűtőelem vagy a melegítőlap felülete még egy ideig forró lehet.

Kezelőelemek

Hálózati kapcsoló O/I

A hálózati kapcsoló O/I (9) segítségével a készülék bekapcsolható vagy teljesen kikapcsolható (áramtalanítva a készüléket).

Fontos: Kikapcsoláshoz használja a (12) szervizgombot.

Szervizgomb

A szervizgomb (12) rövid megnyomásakor a készülék öblít, majd kikapcsol. Ha a szervizgomb (12) villog, el kell végeztetni a szerviz programot. A szervizgomb (12) hosszú megnyomásakor elkezdődik a szerviz program. A szerviz program végrehajtása közben a szervizgomb (12) villog, majd a program befejeződése után kialszik.

Gőzölő gomb











A gőzölő gomb (11) megnyomása után gőz készül, mely a tejhab készítésére szolgál.

Indítógomb

Az indítógomb (10) megnyomása elindítja az italkészítést. Ha italkészítés közben újból megnyomja a gombot, az italkészítés idő előtt leáll.

LED kijelző

Az egyes LED-ek világítása és villogása a következőket jelenti:

-  világít A víztartály üres, újra meg kell tölteni.
-  villog A vízszűrő elhasználódott, ki kell cserélni.
Fontos: Az üzembe helyezéskor a villogás jelentése nem „szűrőcsere”, lásd: „A készülék üzembe helyezése” fejezet, 48
-  világít A szemeskávétartály üres, újra meg kell tölteni.
-  világít A gőzszelepet nyitni, illetve zárni kell.
-  villog A beállítástól függően gőz vagy forró víz jön ki a tejhabosítóból.
-  világít Ha a „Kávéeerősség” forgatógombbal  van beállítva, a jel mindaddig világít, ameddig örölt kávéat használ a készülék.
-  világít A cseppfogó tál hiányzik, vagy nincs jól behelyezve. Helyezze be a cseppfogó tálat.
-  villog A tálak megteltek, ürítse ki a tálakat, és helyezze vissza őket.
-  világít Nyitva van a forrázóegység ajtaja, zárja be az ajtót.
-  villog Vegye ki és tisztítsa meg a forrázóegységet.

„Kávéerősség” forgatógomb

Ezzel a forgatógombbal (13) a kávé erősségét vagy az őrölt kávé kiválasztását lehet beállítani.



Nagyon gyenge
Gyenge
Normál
Erős
Őrölt kávé

„Italválasztás” forgatógomb

Ezzel a forgatógombbal (14) a kívánt italt és a mennyiséget lehet kiválasztani. Ezenkívül ezzel módosíthatók a felhasználói beállítások.



Kis presszó
Presszó
Kis Café Crème
Café Crème
Nagy Café Crème



2 kis presszó
2 presszó
2 kis Café Crème
2 Café Crème
2 nagy Café Crème

Tejhabosító

A tejhabosítót (6) kihúzással és benyomással lehet nyitni és zárni.

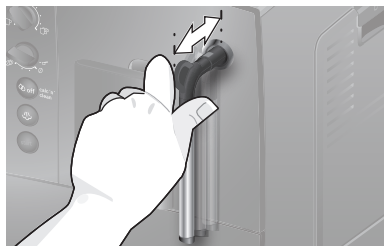
**Az első használat előtt****Általános tudnivalók**

Csak tiszta, hideg, szénamentes vizet és kizárólag pörkölt babkávét (lehetőleg presszógépbe vagy teljesen automata kávéfőzőbe való szemeskávé-keveréket) töltsön a megfelelő tartályokba. Ne használjon cukormázzal bevont, karamellizált vagy egyéb cukortartalmú adalékkal kezelt szemes kávé, mert eltömíti a forrázóegységet. E készüléknél beállítható a víz keménysége. A vízkeménység gyárilag beállított értéke a 4-es fokozat. A felhasznált víz vízkeménységet a mellékelt próbacikkal állapíthatjuk meg. Ha a próba más értéket eredményez, mint 4, akkor a készüléket üzembe helyezés után megfelelően be kell programozni (lásd: „Vízkeménység” a „Beállítások”).

A készülék üzembe helyezése





1. Távolítsa el, ha van, a védőfóliát.
2. A teljesen automata presszógépet vízszintes, vízálló felületre helyezze, amely képes megtartani a készülék tömegét. A készülék szellőzőnyílásait szabadon kell hagyni.

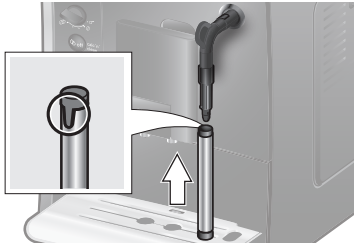

Fontos: A készüléket csak fagymentes helyiségben használja. Ha a készüléket 0°C alatti hőmérsékleten szállították vagy tárolták, legalább 3 órát várni kell, mielőtt a készüléket üzembe helyeznék.

3. Húzza ki a hálózati csatlakozódugót a kábelrekeszből (20), és csatlakoztassa. A hosszúságot visszatolással és kihúzással állíthatja be a megfelelő méretre. Ehhez a készüléket hátoldalával állítsa pl. az asztal szélére, és a kábelt vagy húzza **lefelé**, vagy tolja **felfelé**.

4. Szerelje fel a tejhabosítót. A készüléket csak akkor használja, ha a tejhabosítót (6) teljesen össze- és beszerelték.



5. Hajtsa fel a víztartály fedelét (17).
 6. Vegye le a víztartályt (16), öblítse ki, és töltsé meg friss, hideg vízzel. Figyeljen a **max** jelzésre.
 7. Helyezze fel a víztartályt (16) egyenesen tartva, és teljesen nyomja a helyére.
 8. Zárja vissza a víztartály fedelét (17).
 9. Töltsé meg szemes kávéval a szemeskávé tartályt (1) (Kávőrlemény használata esetén lásd: „Italkészítés őrlött kávéból”).
 10. Kapcsolja be a készüléket a hálózati kapcsolóval **O/I** (9). A  LED villog, az  LED világít.
 11. Állítson egy edényt a tejhabosító (6) kifolyója alá.
 12. Óvatosan húzza ki a tejhabosítót (6), hogy kinyissa. A készülék átöblíti vízzel a tejhabosítót (6). Az  LED villog.
 13. Ha az  LED világít, nyomja be a tejhabosítót (6), hogy bezárja.

A készülék felfűt és öblít. A kávékifolyóból kifolyik egy kevés víz. Ha az  (12), a  (11) és a  (10) gomb világít, a készülék üzemkész.

A készülék kikapcsolása

A teljesen automata presszógép gyárilag programozott standard beállításai optimális működést biztosítanak. A készülék a kiválasztott idő elteltével automatikusan kikapcsol (az időtartam beállítható, lásd: „Automatikus kikapcsolás” a „Beállítások”).

Kivétel: Ha csak forró vizet vagy gőzt használtak, a készülék anélkül kapcsolódik ki, hogy öblítene.

Ha a készüléket korábban kézzel szeretné kikapcsolni, nyomja meg a szervizgombot (12). A készülék öblít, majd kikapcsolódik.

Megjegyzés: Az első használatkor, a szervizprogram elvégzése után, illetve ha a készüléket hosszabb ideig nem használta, az első italnak még nincs teljes aromája, és nem ajánlatos meginni.

A teljesen automata presszógép üzembe helyezése után csak néhány csésze kávé elkészítését követően lesz a „crema” megfelelő finomságú és szilárdságú.

Hosszabb használat esetén normális dolog, hogy a szellőzőnyílásoknál vízcseppek képződnek.







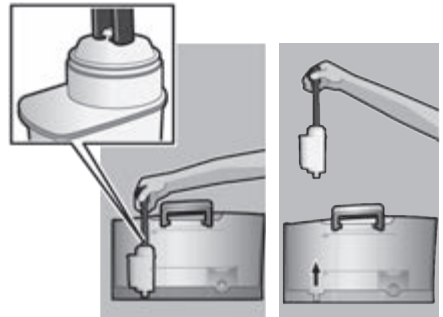

Vízszűrő

A vízszűrő csökkentheti a vízkőképződést. Mielőtt az új vízszűrőt használhatná, át kell öblíteni. Ehhez a következőképpen járjon el:

1. A vízszűrőt a mérőkanál (18) segítségével jól nyomja be az üres víztartályba.



2. Töltsé meg a víztartályt (16) a **max** jelzésig vízzel.
 3. A forgatógombot (13) állítsa a  pozícióra.

- Tartsa legalább 5 másodpercig egyszerre lenyomva a  (11) és a  (12) gombot. Vagy a  „ki”, vagy a  „be” gyullad ki.
 - Az indítógomb (10) megnyomásával állítsa be az „be” állapotot.
 - Megerősítéshez legalább 5 másodpercig tartsa lenyomva az indítógombot (10), az összes LED rövid ideig világít.
 - A  LED villog, az  LED pedig világít.
 - Állítson egy 0,5 literes edényt a tejhabosító (6) kifolyója alá.
 - A tejhabosítót (6) nyissa ki úgy, hogy kihúzza. Az  LED villog.
 - A szűrőn víz folyik át, átöblítve azt.
 - Ha az  LED világít, a tejhabosítót (6) zárja be úgy, hogy benyomja.
 - Ürítse ki a tartályt.
- A készülék ezek után ismét üzemkész.

Infó: A szűrő öblítése által ugyanakkor a „Cseréljen szűrőt” kijelzés beállítása (= a  LED villog) is aktívvá vált.

A szűrő a Cseréljen szűrőt üzenet megjelenésekor, de legkésőbb két hónap után hatástalanná válik. Higiéniai okokból és a vízköképződés elkerülése érdekében (a készülék károsodhat) ki kell cserélni. Pótszűrő a szaküzletekben vagy a vevőszolgálatnál (lásd az „Tartozék” fejezetet) kapható. Ha nem helyez be új szűrőt, a „Vízkeménység” fejezetben meg kell változtatnia a szűrőre vonatkozó beállítást.

Infó: A szűrő-indikátorral megjelölheti azt a hónapot, amikor a szűrőt behelyezte. Megjelölheti azt a hónapot is, amikor legközelebb cserélnie kell a szűrőt (legfeljebb két hónap múlva).

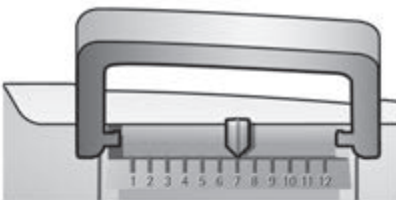

Infó: Ha a készüléket hosszabb ideig nem használta (pl. nyaralt), akkor a behelyezett szűrőt használat előtt célszerű átöblíteni. Ennek érdekében erresszen ki a készülékből egy csésze forró vizet

Beállítások

Ön a beállításokat hozzáigazíthatja egyéni igényeire.

A következőket tudja beállítani:



Vízkeménység



E készüléknél beállítható a víz keménysége. A vízkeménység helyes beállítása azért fontos, hogy a készülék időben jelezhesse, mikor kell vízkömentesíteni. A vízkeménység előre beállított értéke a 4-es fokozat. A vízkeménységet megállapíthatja a mellékelt próbacsíkkal, vagy érdeklődhet a helyi vízműveknél.

A próbacsíkot tartsa rövid ideig a vízbe, majd finoman rázza le; 1 perc után olvassa le az eredményt.

Fokozat	Vízkeménységi fok	
	Német (°dH)	Francia (°fH)
1	1-7	1-13
2	8-14	14-25
3	15-21	26-38
4	22-30	39-54

Ha az előre beállítottól eltérő vízkeménységet akar beadni, vagy vízszűrőt helyez be, a következő módon járjon el:

- A forgatógombot (13) állítsa a  pozícióra.
- Tartsa legalább 5 másodpercig egyszerre lenyomva a  (11) és az  (12) gombot. Az ekkor világító LED-ek száma jelzi a beállított vízkeménységet.



















3. Most annyiszor nyomja meg az indító-gombot (10), ahányszor a kívánt vízke-ménység megjelenéséig szükséges, pl. a 3-as vízkeménységet a , az  és az  LED világitása jelzi.
4. Legalább 5 másodpercig tartsa lenyomva az indító-gombot (10). A beál-lított LED-ek felvillannak, a kiválasztott vízkeménység mentése megtörtént.

Fontos: A vízszűrő (lásd az „Tartozék” fejezetet) használata esetén a következő-képpen járjon el, lásd az „Vízszűrő”.

Megjegyzés: Ha 90 másodpercig egy gombot sem nyom meg, a készülék mentés nélkül kávéfőzési készütségbe áll át. Az előzőleg mentett vízkeménység beállítva marad.

Automatikus kikapcsolás









Itt állítható be az az idő, amely elteltét köve-tően az utolsó italkészítés után a készülék automatikusan kikapcsolódik. A beállítás értéke 15 perc és 4 óra között lehet. Az előre beállított idő energiatakarékosság céljából rövidíthető.

1. A forgatógombot (13) állítsa a  pozícióra.
2. Tartsa legalább 5 másodpercig egyszerre lenyomva a  (11) és az  (12) gombot. Az ekkor világító LED-ek száma jelzi a kikapcsolás beállított idejét.
3. Most annyiszor nyomja meg az indító-gombot (10), ahányszor a kívánt kikap-csolási idő megjelenéséig szükséges:
 = 15 perc
 és  = 30 perc
,  és  = 45 perc
,  és  = 1 óra
,  és  = 2 óra
, ,  és  = 4 óra
4. Legalább 5 másodpercig tartsa lenyomva az indító-gombot (10). A beál-lított LED-ek felvillannak, a kiválasztott kikapcsolási idő mentése megtörtént.

Megjegyzés: Ha 90 másodpercig egy gombot sem nyom meg, a készülék mentés nélkül kávéfőzési készütségbe áll át. A kikapcsolás előzőleg mentett ideje beállítva marad.

A forrázási hőmérséklet beállítása

A forrázás hőmérséklete is beállítható.

1. A forgatógombot (13) állítsa a  pozícióra.
2. Tartsa legalább 5 másodpercig lenyomva az  (11) és az  (12) gombot. Az ekkor világító LED-ek száma jelzi a beállított forrázási hőmérsékletet.
3. Most annyiszor nyomja meg az indító-gombot (10), ahányszor a kívánt hőmér-séklet megjelenéséig szükséges:
 LED = alacsony
 és  LED = közepes
,  és  = magas
4. Legalább 5 másodpercig tartsa lenyomva az indító-gombot (10). A beál-lított LED-ek felvillannak, a kiválasztott hőmérséklet mentése megtörtént.

Megjegyzés: Ha 90 másodpercig egy gombot sem nyom meg, a készülék mentés nélkül kávéfőzési készütségbe áll át. Az előzőleg mentett forrázási hőmérséklet beállítva marad.

Az őrlési fokozat beállítása

A kávéőrlemény kívánt finomsága az őrlési fokozat beállítására szolgáló forgatókapcsolóval (3) állítható be.

⚠ Vigyázat!

Az őrlési fokozatot csak akkor módosítsa, amikor a daráló működésben van. Ellen-kező esetben a készülék megrongálódhat. Ne nyúljon a darálóba.

- A daráló működése közben a (3) forgatókapcsolót a finom kávéőrlemény (a: az óramutatóval ellentétesen forgatva) és durvább kávéőrlemény között (b: az óramutató irányában forgatva) állítsa be.

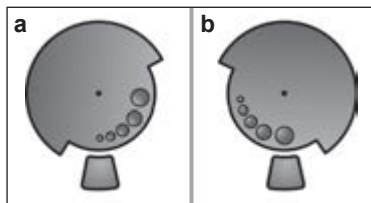

Infó: Az új beállítás csak a második csésze kávétól kezdve érzékelhető.

Tipp: Sötétre pörkölt kávészemekhez finomabb, világosabbra pörkölt kávészemekhez durvább őrlési fokozatot állítson be.

Italkészítés szemes kávéból

Ez a teljesen automata presszógép minden egyes italkészítéshez friss kávé darál.

Tipp: Lehetőleg presszógépbe vagy teljesen automata kávéfőzőbe való szemes-kávé-keveréket használjon. Az optimális minőség érdekében a szemes kávé hűvös helyen, zárt csomagolásban tárolja, vagy fagyassza le. A szemes kávé fagyasztott állapotban is őrölhető.

Fontos: Minden nap töltsön friss vizet a víztartályba (16). Mindig legyen elegendő víz a készülék víztartályában (16).

Különböző kávéfajták készíthetők egészen egyszerűen, egy gombnyomással.

Italkészítés

A készüléknek üzemkészennek kell lennie.

1. Állítson egy (vagy két) előmelegített csészét a kávékifolyó (7) alá.
Tipp: Ha kis presszókávé készíti, mindig melegítse elő a csészét, például forró vízzel.
2. A kívánt kávé és a kívánt mennyiséget a felső forgatógombot (14) forgatva állítsa be.
3. A kávé kívánt erősségét az alsó forgatógombot (13) forgatva válassza ki.
4. Nyomja meg az indítógombot (10).
A készülék elkészíti a kávé, amely a csészé(k)be folyik.

Az italkészítés az indítógomb (10) újbóli megnyomásával idő előtt leállítható.

Italkészítés őrölt kávéból

Ez a teljesen automata kávéfőző őrölt kávéval (nem instant kávéporral) is használható.

Fontos: Minden nap töltsön friss vizet a víztartályba (16). Mindig legyen elegendő víz a készülék víztartályában (16).

Italkészítés

1. Nyissa ki az őrleményfiókot (4).
2. Tegyen legfeljebb két csapott mérőkanányi kávé az őrleményfiókba.
Vigyázat: Ne tegyen be kávészemeket vagy instant kávéport.
3. Zárja be az őrleményfiókot (4).
4. Állítsa az alsó forgatógombot (13) a  jelre.
5. Nyomja meg az indítógombot (10).
A készülék elkészíti a kávé, amely a csészébe folyik.

Forró víz készítése

⚠ Megégetés veszélye!

A tejhabosító (6) nagyon felforrósodik.
A tejhabosítót (6) csak műanyag részénél fogja meg.

Forró víz vételezése előtt tisztítsa meg a tejhabosítót.

A készüléknek üzemkésznek kell lennie.

1. Állítson egy előmelegített csészét vagy poharat a tejhabosító (6) kifolyója alá.
2. A tejhabosítót (6) nyissa ki úgy, hogy kihúzza. A készülék felfűt. Mintegy 40 másodpercig forró víz folyik a tejhabosító (6) kifolyójából.
3. A tejhabosító (6) benyomásával állítsa le a műveletet.

Tejhab készítése

⚠ Megégetés veszélye!

A tejhabosító (6) nagyon felforrósodik.
A tejhabosítót (6) csak műanyag részénél fogja meg.

Tipp: Először habosítsa fel a tejet, utána készítse a kávé, vagy pedig külön habosítsa fel a tejet, és tegye rá a kávéra.

A készüléknek üzemkésznek kell lennie.

1. Nyomja meg az ☺ (11) gombot.
Az ☺ gomb villog, a készülék most kb. 20 másodpercig felfűt.
2. Mihelyt az ☺ gomb és LED-ek világít, mártsa be a tejhabosítót az egyharmadig tejfel töltött csésze vagy pohár aljáig.
3. A tejhabosítót (6) nyissa ki úgy, hogy kihúzza.

⚠ Megégetés veszélye!

A kilépő gőz nagyon forró, a folyadékok fröcskölni kezdenek tőle. A hüvelyt ne érintse meg, ne tartsa személyek felé.

4. Habosítsa fel a tejet.
5. A tejhabosítót (6) zárja be úgy, hogy benyomja.

Tipp: Az optimális tejhabminőség érdekében lehetőleg hideg, legalább 1,5%-os zsírtartalmú tejet használjon.

Fontos: A rászáradt tejmaradványokat nehéz eltávolítani, ezért a tejhabosítót (6) minden használat után **feltétlenül** tisztítsa meg langyos vízzel.

Ápolás és napi tisztítás

⚠ Áramütés veszélye!

Tisztítás előtt húzza ki a hálózati csatlakozódugót.

A készüléket soha ne merítse vízbe.
Ne használjon gőztisztítót.

- Puha, nedves ruhával törölje le a készülék házát.
- Ne használjon dörzsölő kendőt vagy súrolószert.

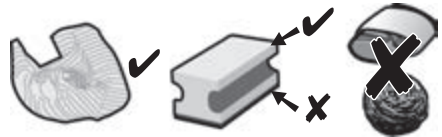

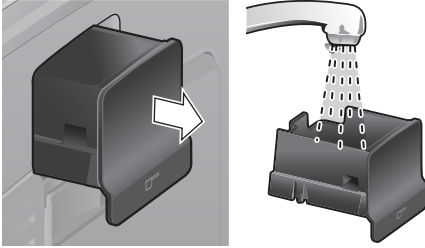

- Mindig azonnal távolítsa el a vízkő-, kávé-, tej- és vízkömentesítősoldat-maradványokat. Az ilyen maradványok korróziót okozhatnak.
- Új szivacsos tisztítókendők sokat tartalmazhatnak. A sók a nemesacélon felületi rozsdát (szállórozsdát) okozhatnak, ezért használat előtt feltétlenül alaposan mossa ki.

- A cseppfogó tálát (8c) a kávézacctartóval (8b) előrefelé húzza ki. Vegye le a takarólemezt (8a) és a cseplemezt (8d). Ürítse ki, és tisztítsa meg a cseppfogó tálát és a kávézacctartót.
- Vegye ki, és tisztítsa meg az őrleményfiókot (4).

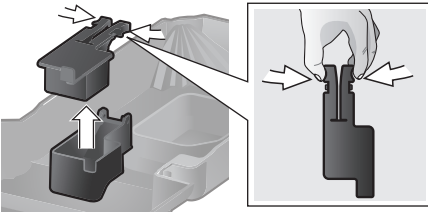

- Az úszót (8e) vegye ki, és egy nedves ruhával tisztítsa meg.



 A következő alkatrészeket **ne helyezze mosogatógépbe**: Takarólemez (8a), úszó (8e), őrleményfiók (4), forrázóegység (5a).

 A következő alkatrészek tisztíthatók mosogatógépben: Cseppfogó tál (8c), kávézacctartó (8b), cseplemez (8d), aromazáró fedél (2) és mérőkanál (18).

- Törölje ki a készülék belsejét (felfogótálak és őrleményfiók).

Fontos: A cseppfogót (8c) és a kávézacctartót (8b) naponta kell üríteni és tisztítani, hogy ne keletkezzen penész.

Megjegyzés: Ha a készüléket hideg állapotban a hálózati kapcsolóval **O/I** (9) bekapcsolja, vagy a készülék a kávékészítés után automatikusan kikapcsolódik, akkor a készülék automatikusan öblítést végez. A rendszer így kitisztítja magát.

Fontos: Ha a készüléket hosszabb ideig nem használja (pl. nyaral), alaposan tisztítsa meg a teljes készüléket, beleértve a tejrendszert és a forrázóegységet is.

A tejhabosító tisztítása

A tejhabosítót (6) a maradványok eltávolításához ajánlatos minden használat után megtisztítani.

Fontos: Mielőtt levénné a tejhabosítót, hagyja lehűlni.

Szedje szét a tejhabosítót a tisztításhoz:

1. Levételhez a fémhüvelynél fogja meg, és lefelé húzza le.



2. A funkciómagot (6d) az óramutatóval ellentétes irányba fordítsa el, és vegye ki.

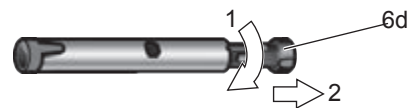

3. Vegye ki a funkciócsövet (6c).



4. Az alkatrészeket mosogatóvízzel és puha kefével tisztítsa, ha szükséges, tegye meleg mosogatóvízbe. A levegőnyílást (6e) alaposan tisztítsa ki.

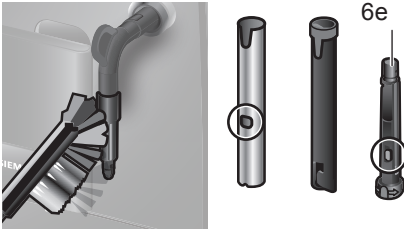

5. Az összes darabot mosogassa el tiszta vízben, és törölgesse el.
6. A funkciómagot (6d) és a funkciócsövet (6c) dugja össze a fémhüvelyben.



7. A funkciómagot az óramutató irányában forgassa, amíg a jelölések egymás mellé nem kerülnek.



8. Helyezze fel a tejhabosítót a gőzszelepre. Ügyeljen rá, hogy a gőzszelepen lévő piros jelölés ne legyen látható.



⚠ Leforrás veszélye!

A készüléket csak akkor használja, ha a tejhabosítót (6) teljesen össze- és beszerelték.

A forrázóegység tisztítása

A forrázóegységet rendszeresen tisztítsa!

A forrázóegység automatikus előtisztítása: Röviden nyomja meg a szervizgombot (12). A készülék öblít, ha előtte kávét készített. Ezután kikapcsolódik.

Az automatikus tisztítóprogram kiegészítésül a forrázóegységet (5a) ajánlatos rendszeresen kivenni, és megtisztítani (**E kép** az útmutató elején).

1. A hálózati kapcsolóval **O/I** (9) kapcsolja ki a készüléket. Egy gomb sem világít.
2. Nyissa ki a forrázóegység ajtaját (5b).
3. Teljesen tolja balra a forrázóegységen (5a) lévő piros zárat (5d).
4. A kidobókart (5c) teljesen nyomja le. Kioldódik a forrázóegység.
5. Fogja meg a forrázóegységet (5a) a fogórésznél, és óvatosan vegye ki.
6. Vegye le a forrázóegység burkolatát (5e), és a forrázóegységet (5a) folyó vízzel gondosan tisztítsa meg.

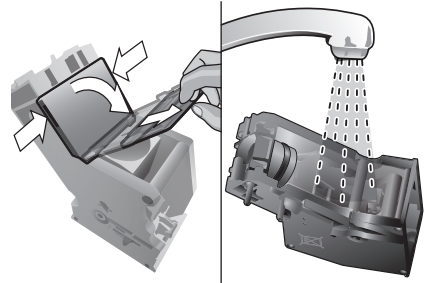

7. A forrázóegység szűrőjét vízszaggal gondosan tisztítsa meg.

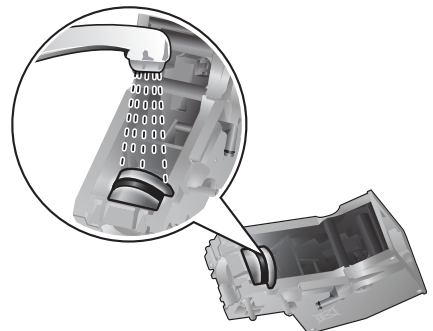

Fontos: Mosogató- és egyéb tisztítószer nélkül tisztítsa, ne rakja mosogatógépbe.

8. A készülék belsejét nedves ruhával alaposan tisztítsa meg, az esetleg ott található kávémaradványokat távolítsa el.
9. A forrázóegységet (5a) és a készülék belsejét hagyja megszáradni.
10. A burkolatot (5e) helyezze fel újra a forrázóegységre, és a forrázóegységet (5a) ütközésig tolja a készülékbe.
11. A kidobókart (5c) teljesen nyomja fel.
12. Tolja teljesen jobbra a piros zárat (5d), és csukja be az ajtót (5b).

Energiatakarékossági tanácsok

- Ha nem használja a teljesen automata presszógépet, kapcsolja ki a készüléket. Ehhez nyomja meg a szervizgombot (12). A készülék öblít, majd kikapcsolódik.
- A kávé- vagy tejjabkiadást csak indokolt esetben szakítsa meg. A folyamat idő előtti megszakítása fokozott energiafogyasztással jár, és a cseppfogó tál is hamarabb megtelik.
- A készüléket rendszeresen mentesítse a vízkőtől, hogy elkerülje a vízkőlerakódást. A vízkőmaradványok nagyobb energiafogyasztást okoznak.

Szervizprogram

Tartama: kb. 35 perc

A használatától függően bizonyos időközönként villog a szervizgomb (12).

A készüléket a szervizprogrammal azonnal meg kell tisztítani, és mentesíteni kell a vízkőtől. Ha a szervizprogramot nem az utasítás szerint végzik el, a készülék megrongálódhat.

Vigyázat!

Minden szervizprogramnál az utasítás szerint használja a vízkőmentesítő és a tisztítószeret. Tartsa be a tisztítószerek csomagolásán található biztonsági előírásokat. A szervizprogramot semmilyen körülmények között nem szabad megszakítani! A folyadékokat ne igya meg!

Soha ne használjon ecetet vagy ecetalapú szereket, citromsavat vagy citromsavalapú szereket!

Az örleményfiókba (4) semmiképp se tegyen vízkőoldó tablettát vagy más vízkőmentesítő szert.

Kifejezetten erre a célra kifejlesztett és megfelelő vízkőoldó és tisztítótabletták kaphatók a szakkereskedésekben és a vevőszolgálatnál (lásd az „Tartozék” fejezetet).

Fontos: Ha van vízsűrő a víztartályban (16), akkor azt a szervizprogram indítása előtt feltétlenül ki kell venni. A forrázóegységet a szervizprogram elindítása előtt tisztítsa meg, lásd „A forrázóegység tisztítása” c. fejezetet.

A szervizprogram indításához legalább 5 másodpercig tartsa lenyomva a szervizgombot (12).

Infó: A program futása közben villog a szervizgomb (12).

A  LED kigyullad.

- Ürítse ki és helyezze vissza a cseppfogó tálat (8).

A készülék kétszer öblít.

A  LED kigyullad.

- Nyissa ki az őrleményfiókot (4).
- Dobjon be egy Siemens tisztítótáblét, és zárja be az őrleményfiókot (4).
- Nyomja meg az indítógombot (10).

A  LED kigyullad.

- Töltsön langyos vizet az üres víztartályba (16) a „**0,5l**” jelölésig, és oldjon fel benne 1 darab Siemens TZ80002 vízkőoldó tablettát. A TZ60002 használata esetén feltétlenül 2 darab tablettát oldjon fel.
- Nyomja meg az indítógombot (10).

A szervizprogram ekkor kb. 10 percig fut.

A  LED kigyullad.

- Állítson egy legalább 0,5 literes edényt a tejhabosító (6) kifolyója alá.
- A tejhabosítót (6) nyissa ki úgy, hogy kihúzza.

A szervizprogram ekkor kb. 12 percig fut.

A  LED kigyullad.

- Öblítse ki a víztartályt (16), és töltsön bele friss vizet a **max** jelzésig.
- Nyomja meg az indítógombot (10).

A szervizprogram ekkor kb. 30 másodpercig fut, és átöblíti a készüléket.

A  LED kigyullad.

- A tejhabosítót (6) zárja be úgy, hogy benyomja.

A szervizprogram ekkor kb. 8 percig fut.

A  LED kigyullad.

- Ürítse ki és helyezze vissza a cseppfogó tálat (8).

Ha szűrőt használ, akkor most helyezze be újra.

A készülék tisztítása és vízkőmentesítése befejeződött, a készülék újra üzemkés.

Fontos: Puha, nedves ruhával törölje le a készüléket, hogy azonnal eltávolítsa a vízkőmentesítő oldat maradványait. Az ilyen maradványok korróziót okozhatnak. Új szivacsos tisztítókendők sót tartalmazhatnak. A sók a nemesacélon felületi rozsdát (szállórozsdát) okozhatnak, ezért használat előtt feltétlenül alaposan mossa ki.

Fagyvédelem

 **Szállítás és tárolás előtt a készüléket a fagy hatása miatti károk elkerülése érdekében teljesen ki kell üríteni.**

Infó: A készülék legyen üzemkés, a víztartály (16) legyen megtöltve.

1. Állítson egy nagy edényt a tejhabosító (6) kifolyója alá.
2. Nyomja meg a gőzölő gombot (11).
A h LED villog, a készülék most kb. 20 másodpercig felfűt.
3. Ha a h LED világít, nyissa a tejhabosítót (6) úgy, hogy kihúzza, és hagyja kb. 15 másodpercig gőzölni.
4. A hálózati kapcsolóval **O/I** (9) kapcsolja ki a készüléket.
5. Ürítse ki a víztartályt (16) és a cseppfogó tálat (8).

Tartozék

Az alábbi tartozékok beszerezhetők a szaküzletekben vagy a vevőszolgálatnál.

Tartozék	Rendelési szám Szaküzlet / Vevőszolgálat
Tisztítótabletták	TZ60001/00310575
Vízkezelő tabletták	TZ80002/00576693
Vízszűrő	TZ70003/00575491
Ápolási készlet	TZ80004/00576330

Ártalmatlanítás



A csomagolást környezetbarát módon ártalmatlanítsa. Ez a készülék az elhasznált villamossági és elektronikai készülékekről szóló 2012/19/EU irányelvnek megfelelő jelölést kapott. Ez az irányelv a már nem használt készülékek visszavételének és hasznosításának EU-szerte érvényes kereteit határozza meg. A jelenleg használatos ártalmatlanítási módokról érdeklődjön a szakkereskedésben.

Garanciális feltételek

A garanciális feltételeket a 151/2003. (IX.22.) számú kormányrendelet szabályozza. 72 órán belüli meghibásodás esetén a készüléket a kereskedő kicseréli. Ezután vevőszolgálatunk gondoskodik a lehető legrövidebb időn belüli javításról. A garanciális szolgáltatásokat a vásárlásnál kapott, szabályosan kitöltött garanciajeggyel lehet igénybevenni, amely minden egyéb garanciális feltételt is részletesen ismertet. Minőségtanúsítás: A 2/1984. (111.10) BkM-lpM számú rendelete alapján, mint forgalmazó tanúsítjuk, hogy a készülék a vásárlási tájékoztatóban közölt adatoknak megfelel.





A változtatások jogát fenntartjuk.

Műszaki adatok

Elektromos csatlakozás (feszültség – frekvencia)	220-240 V – 50/60 Hz
Melegítési teljesítmény	1600 W
Maximális szivattyúnyomás, statikus	15 bar
Víztartály maximális kapacitása (szűrő nélkül)	1,7 l
Szemeskávétartály maximális kapacitása	300 g
Vezeték hosszúsága	100 cm
Méreték (ma. x szé. x mé.)	385 x 280 x 479 mm
Tömeg, üresen	9,3 kg
Daráló típusa	Kerámia

Egyszerű problémák önálló elhárítása

Probléma	Ok	Teendő
A daráló nem őrli a szemes kávé.	A kávészemek nem esnek bele a darálóba (túl olajosak).	Könnyedén kopogtassa meg a szemeskávétartályt (1). Esetleg használjon másfajta kávé. Az üres szemeskávétartályt (1) törölje ki száraz ruhával.
A készülék nem ad ki forró vizet.	A tejhabosító (6) elpiszkolódott.	Tisztítsa meg a tejhabosítót (6), lásd az „Ápolás és napi tisztítás” fejezetet.
Nincs tejhab, vagy túl kevés.	A tejhabosító (6) elpiszkolódott.	Tisztítsa meg a tejhabosítót (6), lásd az „Ápolás és napi tisztítás” fejezetet.
	Nem megfelelő a tej.	Legalább 1,5%-os zsírtartalmú tejet használjon.
	A tejhabosító (6) nincs rendesen összerakva.	Nedvesítse meg és erősen nyomja egymásba a tejhabosító alkatrészeit.
	A készülék vízköves.	A készüléket az utasítás szerint mentesítse a vízkőtől.
A kávé csak csöpög, vagy egyáltalán nem jön ki kávé.	Túl finom az őrlési fokozat vagy a kávéőrlemény.	Állítsa durvábbra az őrlési fokozatot, vagy durvább kávéőrleményt használjon.
	A készülék nagyon vízköves.	A készüléket az utasítás szerint mentesítse a vízkőtől.
A kávéban nincs „crema”.	A kávéfajta nem megfelelő.	Olyan kávéfajtát használjon, amely nagyobb arányban tartalmaz robusta kávészemeket.
	A szemes kávé nem frissen pörkölt.	Frissen pörkölt szemes kávé használjon.
	Az őrlési fokozat nincs a kávészemhez igazítva.	Állítsa be finomra az őrlési fokozatot.
A kávé túl „savanyú”.	Túl durva az őrlési fokozat vagy a kávéőrlemény.	Állítsa finomabbra az őrlési fokozatot, vagy finomabb kávéőrleményt használjon.
	A kávéfajta nem megfelelő.	Sötétebb pörkölést használjon.
A kávé túl „keserű”.	Túl finom az őrlési fokozat vagy a kávéőrlemény.	Állítsa durvábbra az őrlési fokozatot, vagy durvább kávéőrleményt használjon.
	A kávéfajta nem megfelelő.	Használjon másfajta kávé.
A vízsűrő nem marad a víztartályban (16).	Nincs jól rögzítve a vízsűrő.	Erősen nyomja a vízsűrőt egyenesen lefelé, a tartály csatlakozójába.
Ha a problémát nem tudja elhárítani, hívja a forró drótot! A telefonszámok az utasítás utolsó oldalain találhatóak.		

Probléma	Ok	Teendő
Az  LED villog.	A víztartály nincs jól beehelyezve, vagy a vízszűrő elhasználódott.	Helyezze be jól a víztartályt. Ha a LED továbbra is villog, helyezzen be új vízszűrőt, és öblítse át, lásd a „Vízszűrő” c. fejezetet.
	Szénsavas víz a víztartályban.	Víztartályt friss csapvízzel feltölteni.
A kávézacc nem tömör, és túlságosan nedves.	Az őrlési fokozat túl finomra vagy túl durvára van állítva, vagy túl kevés a kávéőrlemény.	Állítsa durvábbra vagy finomabbra az őrlési fokozatot, illetve 2 csapott mérőkanál kávéőrleményt használjon.
Az  LED villog.	Piszkos a forrázóegység (5).	Tisztítsa meg a forrázóegységet (5).
	Túl sok az őrölt kávé a forrázóegységben (5).	Tisztítsa meg a forrázóegységet (5). Legfeljebb 2 csapott mérőkanálnyi kávéőrleményt töltsön be.
	A forrázóegység szerkezete nehezen mozgatható.	Vegye ki a forrázóegységet, és tisztítsa meg, lásd az „Ápolás és napi tisztítás” fejezetet.
	A forrázóegység (5) hiányzik, vagy nem történt meg a felismerése.	Kapcsolja ki a készüléket úgy, hogy benne van a forrázóegység (5), várjon három másodpercet, és kapcsolja be újra.
A kávé és a tejhab minősége erősen ingadozik.	A készülék vízköves.	A készüléket az utasítás szerint mentesítse a vízkőtől.
Odacsepegett víz van a készülék alján, belül, a kivett cseppfogó tál (8) helyén.	Túl korán vette ki a cseppfogó tálat (8).	A cseppfogó tálat (8) csak az utolsó ital elkészítése után néhány másodperccel vegye ki.
A gyári beállításokat megváltoztatták, és vissza akarják állítani őket („Reset”).	Saját, már nem kívánt beállításokat eszközöltek.	A készüléket a hálózati kapcsolóval O/I (9) kapcsolja ki. A szervizgombot (12) és a gőzölő gombot (11) tartsa lenyomva, és a készüléket kapcsolja be a hálózati kapcsolóval O/I (9). Ezután az indítógommbal (start) (10) erősítse meg. Visszaállnak a gyári beállítások.
A  LED-ek villognak.	Hiba van a készülékben.	Hívja fel a forródrótot.
A  LED-ek villognak.	Nem jó a feszültség.	A készüléket csak 220 V-240 V-on használja.
A  LED-ek villognak.	Túl alacsony a környezet hőmérséklete.	A készülék használatakor a hőmérséklet legyen > 5° C.
Ha a problémát nem tudja elhárítani, hívja a forró drótot!		
A telefonszámok az utasítás utolsó oldalain találhatóak.		

Indice

Contenuto della confezione	61
Panoramica	61
Avvertenze di sicurezza	62
Elementi di comando	64
Al primo impiego	65
Filtro acqua	67
Impostazioni	68
Preparazione con chicchi di caffè	70
Preparazione con caffè macinato	70
Prelievo di acqua calda	70
Preparare la schiuma latte	71
Cura e pulizia quotidiana	71
Suggerimenti per risparmiare energia	74
Programmi di servizio	74
Protezione dal gelo	75
Accessori	76
Smaltimento	76
Garanzia	76
Soluzione dei problemi più semplici	77
Dati tecnici	79

Gentili amanti del caffè.

Congratulazioni per aver acquistato questa macchina automatica per espresso della società Siemens.



Contenuto della confezione

(vedere la panoramica all'inizio delle istruzioni per l'uso)

- a** Macchina automatica per espresso TE501
- b** Istruzioni per l'uso
- c** Striscia per la misurazione della durezza dell'acqua
- d** Dosatore per caffè in polvere

Panoramica

(vedere le immagini esplicative **A, B, C, D** ed **E** all'inizio delle istruzioni)

- 1** Contenitore chicchi
- 2** Coperchio salva-aroma
- 3** Selettore per l'impostazione del grado di macinatura
- 4** Cassetto per caffè in polvere (caffè in polvere/compresa di detergente)
- 5** Unità di infusione (**figura E**)
 - a)** Unità di infusione
 - b)** Sportello
 - c)** Leva di sgancio per bollitore
 - d)** Blocco
 - e)** Coperchio
- 6** Inserto schiuma (**figura C**) removibile
 - a)** Valvola vapore
 - b)** Tubo metallico
 - c)** Tubo di servizio
 - d)** Anima del tubo di servizio
 - e)** Foro di aerazione
- 7** Uscita caffè regolabile in altezza
- 8** Vassoio di sgocciolamento (**figura D**)
 - a)** Pannello raccogliocce
 - b)** Recipiente per fondi di caffè
 - c)** Vassoio di sgocciolamento uscita caffè
 - d)** Griglia di sgocciolamento uscita caffè
 - e)** Galleggiante
- 9** Interruttore di rete **O/I**
- 10** Tasto avvio 
- 11** Tasto vapore 
- 12** Tasto di servizio 
- 13** Manopola "Intensità caffè"
- 14** Manopola "Selezione bevande"
- 15** LED indicatori
- 16** Serbatoio dell'acqua estraibile
- 17** Coperchio del serbatoio dell'acqua
- 18** Dosatore per caffè in polvere (guida di inserimento per il filtro dell'acqua)
- 19** Vano di conservazione del dosatore per caffè in polvere
- 20** Cavo di corrente con cassetto

Avvertenze di sicurezza

Leggere, osservare e conservare le istruzioni con cura! Se l'apparecchio viene ceduto, allegare anche le presenti istruzioni. Questo apparecchio è destinato alla lavorazione di quantità adeguate all'utilizzo domestico, e in generale per usi domestici e non professionali. Gli utilizzi simili a quelli domestici comprendono, ad es. l'uso nelle cucine del personale di negozi, uffici, aziende agricole o artigianali, nonché l'utilizzo da parte di ospiti in pensioni, piccoli alberghi e simili realtà residenziali.

⚠ Rischio di scossa elettrica!

Collegare e far funzionare l'apparecchio solo conformemente alle indicazioni fornite sulla targhetta. Al fine di evitare rischi, le riparazioni sull'apparecchio, come ad es. la sostituzione di un cavo danneggiato, sono consentite solo al nostro servizio clienti.

Questo apparecchio può essere usato da bambini di almeno 8 anni di età e da persone con ridotte facoltà psichiche, sensoriali o mentali o con conoscenze e/o esperienza insufficienti, purché siano sotto il controllo di persone adulte o siano stati istruiti sull'uso sicuro dell'apparecchio e abbiano compreso i pericoli connessi all'uso dello stesso. I bambini di età inferiore agli 8 anni devono essere tenuti lontani dall'apparecchio e dal cavo di collegamento e non devono utilizzare l'apparecchio. Tenere l'apparecchio lontano dalla portata dei bambini. I lavori di pulizia o manutenzione non devono essere eseguiti da parte di bambini che non abbiano compiuto almeno 8 anni di età e solo sotto la sorveglianza di una persona adulta.

Non immergere mai l'apparecchio o il cavo di alimentazione in acqua. Utilizzare solo se il cavo e l'apparecchio non presentano danni. In caso di errore, estrarre immediatamente la spina dalla presa di corrente o disinserire la tensione di rete.

L'apparecchio è dotato di magneti permanenti che possono interferire con i dispositivi elettronici impiantati, come ad es. pacemaker o pompe per insulina. I portatori di questi dispositivi sono pregati di mantenere una distanza minima di 10 cm dal pannello frontale.

⚠ Pericolo di soffocamento!

Non lasciare che i bambini giochino con il materiale di imballaggio. Riporre al sicuro i piccoli componenti, potrebbero venire inghiottiti.

⚠ Pericolo di lesioni!

Non inserire le dita nel macinacaffè. L'uso improprio dell'apparecchio può causare lesioni.

⚠ Pericolo di ustione!

L'inserto schiuma diventa molto caldo. Dopo l'utilizzo, prima di toccare l'apparecchio, lasciarlo raffreddare. Dopo l'uso le superfici dell'elemento riscaldante o della piastra scaldante possono restare calde per un certo periodo di tempo.

Elementi di comando

Interruttore di rete O/I

L'interruttore di rete **O/I** (9) permette di accendere o spegnere completamente l'apparecchio (l'alimentazione elettrica viene interrotta).

Importante: Per spegnere, usare il tasto di servizio (12).

Tasto di servizio

Premendo brevemente il tasto di servizio (12) l'apparecchio esegue il lavaggio e si spegne. Se il tasto di servizio (12) lampeggia, eseguire il programma di servizio. Premendo a lungo il tasto di servizio (12) si avvia il programma di servizio. Durante l'esecuzione del programma di servizio il tasto di servizio (12) lampeggia, e si spegne al termine del programma.

Tasto vapore











Premendo il tasto vapore (11) si genera il vapore per la preparazione della schiuma latte.

Tasto avvio

Premendo il tasto avvio (10) si avvia la preparazione della bevanda. Premendo nuovamente il tasto durante la preparazione di una bevanda, è possibile fermare in anticipo il prelievo della bevanda.

LED indicatori

L'illuminazione e il lampeggio dei LED indicano:

-  è illuminato Il serbatoio dell'acqua è vuoto e deve essere nuovamente riempito.
-  lampeggia Il filtro dell'acqua è usurato e deve essere sostituito.
Importante: al momento della messa in funzione, il lampeggio non significa "sostituzione filtro" (vedere "Mettere in funzione l'apparecchio", ved. pagina 65)
-  è illuminato Il contenitore dei chicchi di caffè è vuoto e deve essere nuovamente riempito.
-  è illuminato La valvola vapore deve essere aperta o chiusa.
-  lampeggia A seconda dell'impostazione dall'inserimento schiuma esce vapore o acqua calda.
-  è illuminato Selezionando  con la manopola "Intensità caffè", il simbolo rimane illuminato finché viene prelevato caffè in polvere.
-  è illuminato Il vassoio di sgocciolamento è assente o inserito in modo errato. Inserire il vassoio di sgocciolamento.
-  lampeggia I vassoi sono pieni. Svuotarli e reinserirli.
-  è illuminato Lo sportello dell'unità di infusione è aperto. Chiudere lo sportello.
-  lampeggia Rimuovere l'unità di infusione e pulirla.

Manopola “Intensità caffè”



La manopola (13) permette di impostare l'intensità del caffè o selezionare il caffè in polvere.



a



Molto delicato
Delicato
Normale
Forte
Caffè in polvere

Manopola “Selezione bevanda”



La manopola (14) permette di selezionare la bevanda e la quantità desiderate, nonché di modificare le impostazioni utente.



a



Espresso piccolo
Espresso
Café crème piccolo
Café crème
Café crème grande



a



2 espressi piccoli
2 espressi
2 café crème piccoli
2 café crème
2 café crème grandi

Inserto schiuma

L'inserto schiuma (6) può essere aperto e chiuso mediante estrazione e inserimento.

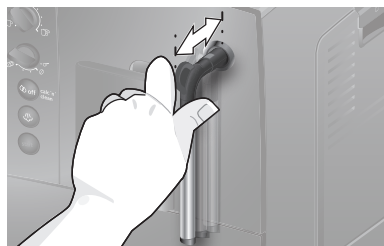

Al primo impiego

Istruzioni generali

Riempire i corrispondenti contenitori solo con acqua pulita, fredda, non addizionata con anidride carbonica e utilizzare esclusivamente chicchi tostati (preferibilmente miscele per macchine automatiche da caffè o macchine per caffè espresso). Non usare chicchi di caffè glassati, caramellati o trattati con altri additivi contenenti zucchero, in quanto otturano l'unità di infusione caffè. Questo apparecchio consente di impostare la durezza dell'acqua. Il valore predefinito per la durezza dell'acqua è 4. Verificare la durezza dell'acqua impiegata con le strisce di misurazione fornite in dotazione. Se la prova dà un risultato diverso da 4, programmare adeguatamente l'apparecchio dopo la messa in funzione (vedere “Durezza acqua” nel capitolo “Impostazioni”).

Mettere in funzione l'apparecchio





1. Rimuovere la pellicola protettiva.
2. Posizionare la macchina automatica per espresso su una superficie piana e sufficientemente resistente all'acqua in funzione del peso dell'apparecchio stesso. Le feritoie di ventilazione dell'apparecchio devono rimanere libere.

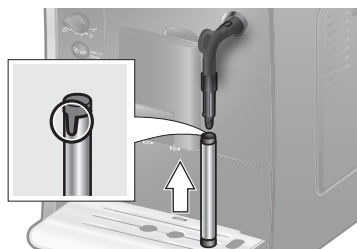

Importante: Usare l'apparecchio solo in ambienti privi di gelo. Qualora l'apparecchio venga trasportato o stoccato a temperature inferiori a 0°C, attendere almeno 3 ore prima di metterlo in funzione.

3. Estrarre la spina di rete dal vano del cavo (20) e collegarla. La lunghezza è regolabile mediante reinserimento ed estrazione. Per fare questo posizionare l'apparecchio con il lato posteriore ad esempio sul bordo del tavolo, quindi tirare il cavo verso il **basso** o spingerlo verso l'**alto**.

4. Montare l'inserto schiuma. Usare l'apparecchio solo se l'inserto schiuma (6) è completamente assemblato e montato.



5. Sollevare il coperchio del serbatoio dell'acqua (17).
6. Estrarre il serbatoio dell'acqua (16), eseguire il risciacquo e riempire con acqua fresca e pulita. Non superare il contrassegno **max**.
7. Posizionare il serbatoio dell'acqua (16) diritto e spingerlo completamente verso il basso.
8. Richiudere il coperchio del serbatoio dell'acqua (17).
9. Riempire di chicchi il contenitore dei chicchi di caffè (1). Per la preparazione del caffè macinato, vedere il capitolo "Preparazione con caffè macinato".
10. Accendere l'apparecchio dall'interruttore di rete **O/I** (9). Il LED  lampeggia e il LED  è illuminato.
11. Posizionare il recipiente sotto l'uscita dell'inserto schiuma (6).
12. Aprire l'inserto schiuma (6) estraendolo delicatamente. L'apparecchio esegue un lavaggio con acqua dell'inserto schiuma (6). Il LED  lampeggia.
13. Se il LED  è illuminato, chiudere l'inserto schiuma (6) inserendolo.

L'apparecchio inizia il riscaldamento e il lavaggio. Dall'uscita caffè fuoriesce un po' d'acqua. Se i tasti  (12),  (11) e  (10) sono illuminati, l'apparecchio è pronto per l'uso.

Spegnere l'apparecchio

La macchina automatica per espresso è programmata già in fabbrica con dei valori standard che garantiscono un funzionamento ottimale. L'apparecchio si spegne automaticamente dopo un tempo preimpostato (durata regolabile, vedere "Spegnimento automatico" nel capitolo "Impostazioni").

Eccezione: Se viene prelevato solo vapore o acqua calda, l'apparecchio si spegne senza eseguire il lavaggio.

Per spegnere prima manualmente l'apparecchio, premere il tasto di servizio  (12). L'apparecchio esegue il lavaggio e si spegne.

Nota: Al primo uso, dopo l'esecuzione del programma di servizio e dopo un lungo periodo di inutilizzazione dell'apparecchio, la prima bevanda non ha ancora un aroma pieno e non andrebbe bevuta.

Dopo la messa in funzione della macchina automatica per espresso si ottiene una "crema" schiumosa e solida solo dopo aver prelevato alcune tazze.

In caso di uso prolungato la formazione di gocce d'acqua nelle feritoie di ventilazione è normale.







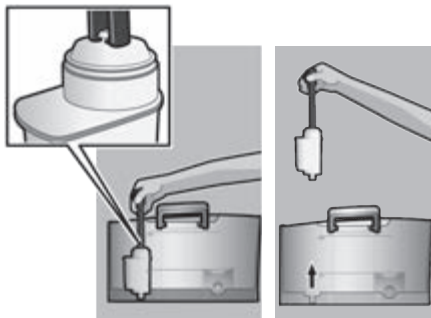

Filtro acqua

Un filtro dell'acqua può ridurre la presenza di depositi calcarei.

Prima di usare un filtro dell'acqua nuovo, lavarlo. Procedere come segue:

1. Spingere il filtro acqua fino in fondo al serbatoio dell'acqua vuoto aiutandosi con il dosatore per caffè in polvere (18).



2. Riempire il serbatoio dell'acqua (16) fino al contrassegno **max**.
 3. Posizionare la manopola (13) in posizione .
 4. Tenere premuti contemporaneamente per almeno 5 secondi i tasti  (11) e  (12). Si illuminerà  "spento" o  "acceso".
 5. Premere il tasto avvio (10) per impostare "acceso".
 6. Per confermare tenere premuto il tasto avvio (10) per almeno 5 secondi; tutti i LED si illumineranno brevemente.
 7. Il LED  lampeggia e il LED  si illumina.
 8. Posizionare sotto l'uscita dell'insero schiuma (6) un recipiente da 0,5 litri.
 9. Aprire l'insero schiuma (6) estraendolo. Il LED  lampeggia.
 10. L'acqua scorre attraverso il filtro e ne esegue il lavaggio.
 11. Se il LED  è illuminato, chiudere l'insero schiuma (6) inserendolo.
 12. Svuotare il recipiente.
- L'apparecchio è nuovamente pronto per l'uso.

Informazione: Contemporaneamente al risciacquo del filtro viene attivata l'impostazione di visualizzazione Cambio filtro (= il LED  lampeggia).

Dopo la visualizzazione Cambio filtro o al più tardi dopo due mesi il filtro non è più efficace. Il filtro deve essere sostituito per ragioni igieniche e affinché l'apparecchio non presenti calcificazioni (l'apparecchio può danneggiarsi). I filtri di ricambio sono disponibili presso i rivenditori o presso il Centro di assistenza (ved. capitolo "Accessori"). Se non viene usato nessun filtro nuovo, modificare l'impostazione per il filtro secondo il capitolo "Durezza acqua".

Informazione: L'indicatore del filtro permette di contrassegnare il mese in cui il filtro è stato inserito. Inoltre è possibile contrassegnare il mese della sostituzione successiva del filtro (al massimo dopo due mesi).

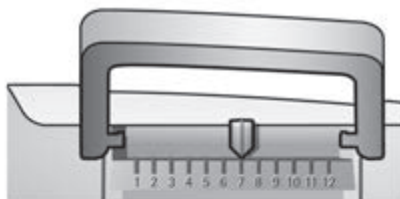

Informazione: Se l'apparecchio resta inutilizzato per un periodo prolungato (ad esempio durante le vacanze), prima dell'uso si dovrebbe eseguire il risciacquo del filtro inserito. A tale scopo prelevare una tazza di acqua calda e gettarla via.

Impostazioni







Le impostazioni possono essere personalizzate. Cosa è possibile impostare:

Durezza acqua

Questo apparecchio consente di impostare la durezza dell'acqua. L'impostazione corretta della durezza dell'acqua è importante affinché l'apparecchio possa indicare per tempo quando è necessario eseguire la decalcificazione. Il valore predefinito per la durezza dell'acqua è 4. La durezza dell'acqua si può testare mediante le apposite strisce di prova fornite in dotazione, oppure è possibile richiedere questa informazione all'azienda locale fornitrice. Immergere la striscia di prova brevemente nell'acqua, scuotere leggermente e leggere il risultato dopo un minuto.

Livello	Grado di durezza dell'acqua	
	Tedesco (°dH)	Francese (°fH)
1	1-7	1-13
2	8-14	14-25
3	15-21	26-38
4	22-30	39-54

Se è stata impostata una durezza dell'acqua diversa da quella predefinita o se viene usato un filtro dell'acqua, procedere come segue:

1. Posizionare la manopola (13) in posizione 
2. Tenere premuti contemporaneamente per almeno 5 secondi i tasti  (11) e  (12). Il numero dei LED ora illuminati rappresenta la durezza impostata per l'acqua.
3. A questo punto premere il tasto avvio (10) finché non si illumina la durezza desiderata dell'acqua, ad esempio per la durezza dell'acqua 3 sono illuminati i LED ,  ed .























4. Tenere premuto per almeno 5 secondi il tasto avvio (10). I LED impostati lampeggiano; la durezza selezionata per l'acqua è salvata.

Importante: Se si impiega il filtro dell'acqua (ved. capitolo "Accessori"), procedere come segue, ved. capitolo "Filtro acqua".

Nota: Se non viene premuto nessun tasto per 90 secondi, l'apparecchio passa alla disponibilità caffè senza eseguire il salvataggio. Rimane impostata la durezza dell'acqua salvata in precedenza.

Spegnimento automatico









Qui è possibile impostare il tempo che deve trascorrere dopo la preparazione dell'ultima bevanda prima che l'apparecchio si spenga automaticamente. È possibile impostare un intervallo di tempo da un minimo di 15 minuti fino a 4 ore. Il tempo predefinito può essere diminuito per ridurre il consumo di energia.

1. Posizionare la manopola (13) in posizione 
2. Tenere premuti contemporaneamente per almeno 5 secondi i tasti  (11) e  (12). Il numero dei LED ora illuminati rappresenta il tempo impostato per lo spegnimento.
3. Premere il tasto avvio (10) finché non si illumina il tempo di spegnimento desiderato:
 = 15 minuti
 e  = 30 minuti
,  e  = 45 minuti
, ,  e  = 1 ora
, , ,  e  = 2 ore
, , ,  e  = 4 ore
4. Tenere premuto per almeno 5 secondi il tasto avvio (10). I LED impostati lampeggiano; il tempo di spegnimento selezionato è salvato.

Nota: Se non viene premuto nessun tasto per 90 secondi, l'apparecchio passa alla disponibilità caffè senza eseguire il salvataggio. Rimane impostato il tempo di spegnimento salvato in precedenza.

Impostare la temperatura di bollitura

È possibile impostare anche la temperatura di bollitura.

1. Posizionare la manopola (13) in posizione 
2. Tenere premuti per almeno 5 secondi il tasto  (11) e il tasto  (12).
Il numero dei LED ora illuminati rappresenta la temperatura di bollitura impostata.
3. Premere il tasto avvio (10) finché non si illumina la temperatura desiderata:
LED  = bassa
LED  ed  = media
LED  ed  = alta
4. Tenere premuto per almeno 5 secondi il tasto avvio (10). I LED impostati lampeggiano; la temperatura selezionata è salvata.

Nota: Se non viene premuto nessun tasto per 90 secondi, l'apparecchio passa alla disponibilità caffè senza eseguire il salvataggio. Rimane impostata la temperatura di bollitura salvata in precedenza.

Impostare il grado di macinatura

Con il selettore (3) per l'impostazione del grado di macinatura è possibile impostare la finezza del caffè in polvere.

Attenzione!

Impostare il grado di macinatura solo con dispositivo di macinatura funzionante! In caso contrario l'apparecchio si danneggia. Non inserire le dita nel macinacaffè!

- Mentre il macinacaffè è in funzione impostare il selettore (3) tra caffè in polvere fine (**a**: rotazione in senso antiorario) e caffè in polvere grosso (**b**: rotazione in senso orario).

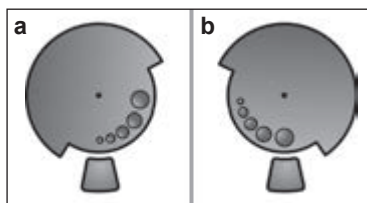

Informazione: La nuova impostazione risulta effettiva solo a partire dalla seconda tazza di caffè.

Suggerimento: Per chicchi molto tostati impostare un grado di macinatura più fine, per chicchi più chiari impostare un grado di macinatura più grosso.

Preparazione con chicchi di caffè

La presente macchina automatica per espresso macina caffè nuovo ad ogni processo di bollitura.

Suggerimento: Usare preferibilmente miscele di chicchi per caffè espresso o per macchine per espresso. Per una qualità ottimale della bevanda, conservare i chicchi in un ambiente chiuso e freddo o surgelarli. I chicchi di caffè possono essere macinati anche surgelati.

Importante: Riempire il serbatoio dell'acqua (16) con acqua fresca ogni giorno. Il serbatoio dell'acqua (16) dovrebbe sempre contenere una quantità di acqua sufficiente per garantire il funzionamento dell'apparecchio.

Le diverse bevande a base di caffè possono essere preparate molto semplicemente premendo un tasto.

Preparazione

L'apparecchio deve essere pronto per l'uso.

1. Posizionare la o le tazze preriscaldate sotto l'uscita del caffè (7).
2. Selezionare il caffè e la quantità desiderati ruotando la manopola superiore (14).
3. Per selezionare l'intensità desiderata del caffè, ruotare la manopola inferiore (13).
4. Premere il tasto avvio (10).

Il caffè viene preparato e scende nella/e tazza/e.

Premendo nuovamente il tasto avvio (10) è possibile terminare in anticipo il processo di bollitura.

Preparazione con caffè macinato

La presente macchina automatica funziona anche con caffè macinato (ma non con caffè solubile).

Importante: Riempire il serbatoio dell'acqua (16) con acqua fresca ogni giorno. Il serbatoio dell'acqua (16) dovrebbe sempre contenere una quantità di acqua sufficiente per garantire il funzionamento dell'apparecchio.

Preparazione

1. Aprire il cassetto per il caffè in polvere (4).
2. Versare non più di 2 dosatori per caffè in polvere pieni nel cassetto per il caffè in polvere.
Attenzione! Non versare chicchi interi né caffè solubile.
3. Chiudere il cassetto per il caffè in polvere (4).
4. Impostare la manopola inferiore (13) sul simbolo ☞.
5. Premere il tasto avvio (10).

Il caffè viene preparato e scende nella tazza.

Prelievo di acqua calda

Pericolo di ustione!

L'inserto schiuma (6) si riscalda molto. Afferrare l'inserto schiuma (6) solo dalla parte in plastica.

Prima di prelevare acqua calda, è necessario pulire lo schiumeggiatore.

L'apparecchio deve essere pronto per l'uso.

1. Posizionare la tazza preriscaldata o il bicchiere sotto l'uscita dell'inserto schiuma (6).
2. Aprire l'inserto schiuma (6) estraendolo. L'apparecchio inizia il riscaldamento. Per circa 40 secondi dall'uscita dell'inserto schiuma (6) fuoriesce acqua calda.

3. Interrompere il processo inserendo l'inserto schiuma (6).

Preparare la schiuma latte

⚠ Pericolo di ustione!

L'inserto schiuma (6) si riscalda molto. Afferrare l'inserto schiuma (6) solo dalla parte in plastica.

Suggerimento: Eseguire prima la schiumatura del latte e poi prelevare il caffè oppure schiumare il latte separatamente e aggiungerlo al caffè.

L'apparecchio deve essere pronto per l'uso.

1. Premere il tasto ☺ (11).
Il tasto ☺ lampeggia; l'apparecchio riscalda ora per circa 20 secondi.
2. Appena il tasto e il LED ☺ si illumina, immergere l'inserto schiuma fino in fondo nella tazza o nel bicchiere, che devono essere pieni di latte per un terzo.
3. Aprire l'inserto schiuma (6) estraendolo.

⚠ Pericolo di ustione!

Il vapore che fuoriesce è molto caldo e può produrre spruzzi di liquido. Non toccare il tubo né dirigerlo verso altre persone.

4. Schiumare il latte.
5. Chiudere l'inserto schiuma (6) inserendolo.

Suggerimento: Per ottenere una schiuma latte ottimale, utilizzare preferibilmente latte freddo con almeno un livello dell' 1,5% di grassi.

Importante: I resti secchi di latte sono difficili da rimuovere, per cui è **assolutamente** necessario pulire sempre l'inserto schiuma (6) con acqua tiepida dopo ogni uso.

Cura e pulizia quotidiana

⚠ Pericolo di scossa elettrica!

Prima della pulizia staccare la spina. Non immergere mai l'apparecchio in acqua. Non pulire con il vapore.

- Pulire l'involucro con un panno morbido e umido.
- Non usare panni o detersivi abrasivi.

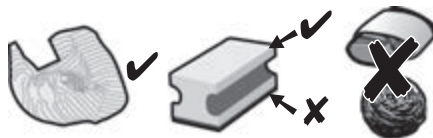

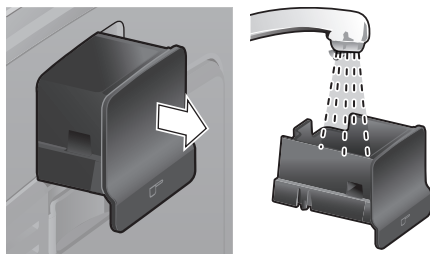

- Eliminare subito i resti di calcare, caffè, latte e soluzione decalcificante. Sotto questi resti possono formarsi punti di corrosione.
- I panni in spugna nuovi possono contenere sali. I sali possono causare ruggine sull'acciaio inossidabile, pertanto lavare i panni in spugna accuratamente prima dell'uso.
- Estrarre in avanti il vassoio di sgocciolamento (8c) con il recipiente per fondi di caffè (8b). Estrarre il pannello raccogli-gocce (8a) e la griglia di sgocciolamento (8d). Svuotare e pulire il vassoio di sgocciolamento e il recipiente per fondi di caffè.
- Rimuovere e pulire il cassetto per il caffè in polvere (4).

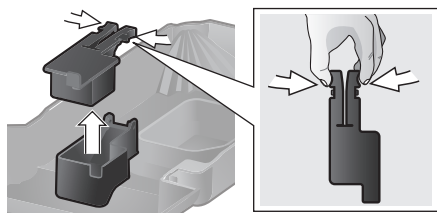

- Smontare il galleggiante (8e) e pulirlo con un panno umido.



 **Non lavare in lavastoviglie** i seguenti componenti: pannello raccogliocce (8a), galleggiante (8e), cassetto per il caffè in polvere (4), unità di infusione (5a).

 In lavastoviglie possono essere lavati i seguenti componenti: vassoio di sgocciolamento (8c), recipiente per fondi di caffè (8b), griglia di sgocciolamento (8d), coperchio salva-aroma (2) e dosatore per caffè in polvere (18).

- Pulire con uno straccio il vano interno dell'apparecchio (alloggiamento vasche e cassetto per il caffè in polvere).

Importante: Il vassoio di sgocciolamento (8c) e il recipiente per i fondi di caffè (8b) si devono svuotare e pulire quotidianamente per evitare la formazione di muffa.

Nota: Se l'apparecchio è freddo quando viene acceso con l'interruttore di rete **O/I** (9) o si spegne automaticamente dopo il prelievo di caffè, l'apparecchio esegue automaticamente un lavaggio. In questo modo il sistema si pulisce da solo.

Importante: Se l'apparecchio non verrà utilizzato per un periodo prolungato (ad es. in vacanza), pulire a fondo l'intero apparecchio, compreso il sistema latte e l'unità di infusione.

Pulire l'inserto schiuma

L'inserto schiuma (6) dovrebbe essere pulito dopo ogni uso, in modo da eliminare i resti.

Importante: Prima di estrarre l'inserto schiuma, lasciarlo raffreddare.

Per la pulizia smontare l'inserto schiuma:

1. Per l'estrazione afferrare il tubo metallico e tirarlo verso il basso.



2. Ruotare l'anima del tubo di servizio (6d) in senso antiorario ed estrarla.

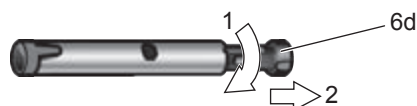

3. Estrarre il tubo di servizio (6c).



4. Pulire le singole parti con una miscela di acqua e detersivo e una spazzola morbida. Se necessario, immergerli nella miscela calda di acqua e detersivo. Pulire a fondo il foro di aerazione (6e).

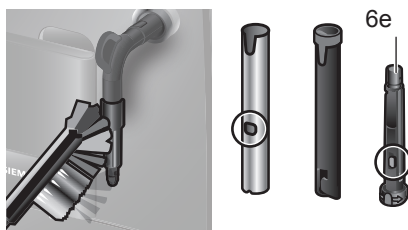

5. Lavare tutte le parti con acqua pulita e asciugarle.
6. Inserire l'anima del tubo di servizio (6d) e il tubo di servizio (6c) nel tubo di metallo.



7. Ruotare l'anima del tubo di servizio in senso orario, finché i contrassegni non sono l'uno vicino all'altro.



8. Posizionare l'insero schiuma sulla valvola vapore. Accertarsi che il contrassegno rosso sulla valvola vapore sia coperto.



⚠ Pericolo di scottature!

Usare l'apparecchio solo se l'insero schiuma (6) è completamente assemblato e montato.

Pulire l'unità di infusione

Pulire periodicamente l'unità di infusione!

Per eseguire la pulizia preventiva automatica dell'unità di infusione:
Premere brevemente il tasto di servizio (12). L'apparecchio effettua il risciacquo, se prima viene inserito il caffè. Al termine si spegne.

Oltre al programma di pulizia automatica, l'unità di infusione (5a) dovrebbe essere rimossa periodicamente per pulirla (**figura E** all'inizio delle istruzioni).

1. Spegner l'apparecchio dall'interruttore di rete **O/I** (9). Nessun tasto è illuminato.
2. Aprire lo sportello (5b) dell'unità di infusione.
3. Spingere completamente a sinistra il blocco rosso (5d) sull'unità infusione (5a).
4. Premere completamente verso il basso la leva di sgancio (5c). Il bollitore viene sbloccato.
5. Afferrare il bollitore (5a) per le apposite maniglie sagomate ed estrarlo con cautela.
6. Rimuovere il coperchio (5e) dell'unità infusione e pulire bene l'unità infusione stessa (5a) sotto l'acqua corrente.

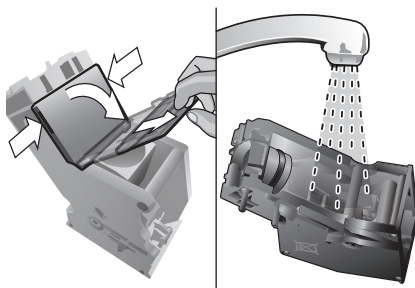

7. Pulire a fondo il filtro dell'unità infusione tenendolo sotto il getto dell'acqua.

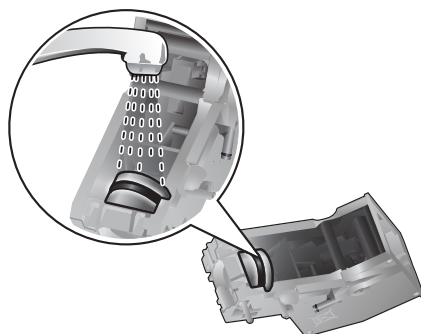

Importante: Pulire senza detersivi di alcun tipo e non lavare in lavastoviglie.

8. Pulire a fondo il vano interno dell'apparecchio con un panno umido e rimuovere eventuali residui di caffè.
9. Lasciar asciugare l'unità di infusione (5a) e il vano interno dell'apparecchio.
10. Riposizionare il coperchio (5e) sull'unità infusione e fare scorrere l'unità infusione (5a) fino al suo incastro.
11. Premere completamente verso l'alto la leva di sgancio (5c).
12. Spingere il blocco rosso (5d) completamente a destra e chiudere lo sportello (5b).

Suggerimenti per risparmiare energia

- Se la macchina automatica per espresso non viene usata, spegnere l'apparecchio. Per spegnerlo premere il tasto di servizio (12). L'apparecchio esegue il lavaggio e si spegne.
- Se possibile non interrompere il prelievo di caffè o schiuma latte. L'interruzione anticipata provoca un maggiore consumo di energia e un riempimento più rapido del vassoio di sgocciolamento.
- Decalcificare periodicamente l'apparecchio per evitare depositi calcarei. I residui di calcare provocano un maggiore consumo di energia.

Programmi di servizio

Durata: circa 35 minuti

A seconda della frequenza d'uso, il tasto di servizio (12) lampeggia a determinati intervalli.

L'apparecchio dovrebbe essere immediatamente pulito e decalcificato con il programma di servizio. Se il programma di servizio non viene eseguito come da istruzioni, l'apparecchio potrebbe danneggiarsi.

Attenzione!

Per ogni programma di servizio, utilizzare i decalcificanti e i detersivi come da istruzioni. Attenersi alle istruzioni di sicurezza sull'imballaggio dei detersivi.

Non interrompere mai il programma di servizio! Non ingerire i liquidi!

Non usare mai aceto, liquidi o sostanze a base di aceto, acido citrico o sostanze a base di acido citrico!

Non inserire mai le compresse di decalcificante o altri tipi di decalcificante nel cassetto del caffè in polvere (4)!

Specifiche compresse decalcificanti e detersivi sono disponibili presso i rivenditori e il Centro di assistenza (ved. capitolo "Accessori").

Importante: Se nel serbatoio dell'acqua (16) è presente un filtro acqua, toglierlo assolutamente prima di avviare il programma di servizio. Pulire l'unità di infusione prima di avviare il programma di servizio, vedi capitolo "Pulire l'unità di infusione".

Per avviare il programma di servizio tenere premuto per almeno 5 secondi il tasto di servizio (12).

Informazione: Durante l'esecuzione del programma il tasto di servizio (12) lampeggia.

Il LED  si illumina.

- Vuotare il vassoio di sgocciolamento (8) e reinserirlo.

L'apparecchio esegue due lavaggi.

Il LED  si illumina.

- Aprire il cassetto per il caffè in polvere (4).
- Inserire una compressa di detergente Siemens e chiudere il cassetto per il caffè in polvere (4).
- Premere il tasto avvio (10).

Il LED  si illumina.

- Versare acqua tiepida nel serbatoio dell'acqua 5 vuoto fino al contrassegno "0,5 l" e sciogliervi 1 pastiglia per la decalcificazione Siemens TZ80002. Se si utilizzano le TZ60002 devono essere sciolte 2 pastiglie.
- Premere il tasto avvio (10).

Il programma di servizio dura ora circa 10 minuti.

Il LED  si illumina.

- Posizionare sotto l'uscita dell'inserto schiuma (6) un recipiente da almeno 0,5 litri.
- Aprire l'inserto schiuma (6) estraendolo.

Il programma di servizio dura ora circa 12 minuti.

Il LED  si illumina.

- Lavare il serbatoio acqua (16) e riempire con acqua pulita fino al contrassegno di **max**.
- Premere il tasto avvio (10).

Il programma di servizio dura ora circa 30 secondi ed esegue il lavaggio dell'apparecchio.

Il LED  si illumina.

- Chiudere l'inserto schiuma (6) inserendolo.

Il programma di servizio dura ora circa 8 minuti.

Il LED  si illumina.

- Vuotare il vassoio di sgocciolamento (8) e reinserirlo.

Se viene utilizzato un filtro, questo è il momento di reinserirlo.



La pulizia e la decalcificazione sono terminate e l'apparecchio è di nuovo pronto per l'uso.

Importante: Pulire l'apparecchio con un panno umido e morbido per eliminare subito i residui di soluzione decalcificante. Sotto questi resti possono formarsi punti di corrosione. I panni in spugna nuovi possono contenere sali. I sali possono causare ruggine sull'acciaio inossidabile, pertanto lavare i panni in spugna accuratamente prima dell'uso.

Protezione dal gelo

 **Per evitare danni da gelo durante il trasporto e il deposito, è prima necessario svuotare completamente l'apparecchio.**

Informazione: L'apparecchio deve essere pronto per l'uso e il serbatoio acqua (16) deve essere pieno.

1. Posizionare un recipiente grande sotto l'uscita dell'inserto schiuma (6).
2. Premere il tasto vapore (11).
Il LED  lampeggia; l'apparecchio riscalda ora per circa 20 secondi.
3. Se il LED  è illuminato, aprire l'inserto schiuma (6) estraendolo e lasciar evaporare per circa 15 secondi.
4. Spegnerlo dall'interruttore di rete **O/I** (9).
5. Svuotare il serbatoio dell'acqua (16) e la vasca di sgocciolamento (8).

Accessori

I seguenti accessori sono disponibili presso i rivenditori e il Centro di assistenza.

Accessori	Codice ordinazione Rivenditori / Servizio clienti
Pastiglie di pulizia	TZ60001 00310575
Compresse decalcificanti	TZ80002 00576693
Filtro acqua	TZ70003 00575491
Kit di pulizia	TZ80004 00576330

Smaltimento



Si prega di smaltire le confezioni nel rispetto dell'ambiente. Questo apparecchio dispone di contrassegno ai sensi della direttiva europea 2012/19/UE in materia di apparecchi elettrici ed elettronici (waste electrical and electronic equipment – WEEE). Questa direttiva definisce le norme per la raccolta e il riciclaggio degli apparecchi dismessi valide su tutto il territorio dell'Unione Europea. Informarsi presso il rivenditore specializzato sulle attuali disposizioni per la rottamazione.



Garanzia



Per questo apparecchio sono valide le condizioni di garanzia pubblicate dal nostro rappresentante nel paese di vendita. Il rivenditore, presso il quale è stato acquistato l'apparecchio, è sempre ben disposto a fornire a richiesta informazioni a proposito. Per l'esercizio del diritto di garanzia è comunque necessario presentare il documento di acquisto.

Con riserva di modifica.

Soluzione dei problemi più semplici

Problema	Causa/situazione	Soluzione
Il macinacaffè non macina chicchi.	I chicchi non cadono nel macinacaffè (chicchi troppo grassi).	Battere leggermente il contenitore dei chicchi di caffè (1). Cambiare tipo di caffè. Se il contenitore dei chicchi di caffè (1) è vuoto, pulirlo con un panno asciutto.
Non è possibile prelevare acqua calda.	L'inserto schiuma (6) è sporco.	Pulire l'inserto schiuma (6), vedere capitolo "Cura e pulizia quotidiana".
Schiuma latte assente o insufficiente.	L'inserto schiuma (6) è sporco.	Pulire l'inserto schiuma (6), vedere capitolo "Cura e pulizia quotidiana".
	Tipo di latte non adatto.	Utilizzare latte con una percentuale di grasso non inferiore all' 1,5%.
	L'inserto schiuma (6) non è montato correttamente.	Inumidire le parti dell'inserto schiuma e montarle saldamente.
	L'apparecchio presenta incrostazioni di calcare.	Decalcificare l'apparecchio secondo le istruzioni.
Il caffè scende solo a gocce oppure non scende affatto.	Il grado di macinatura impostato è troppo fine oppure il caffè in polvere è troppo fine.	Impostare un grado di macinatura maggiore o usare caffè in polvere meno fine.
	L'apparecchio presenta forti calcificazioni.	Decalcificare l'apparecchio secondo le istruzioni.
Il caffè non ha alcuna "crema".	Tipo di caffè non adatto.	Usare un tipo di caffè con una percentuale maggiore di chicchi Robusta.
	I chicchi di caffè non sono tostati di fresco.	Utilizzare chicchi tostati di fresco.
	Il grado di macinatura non è adatto ai chicchi di caffè.	Impostare il grado di macinatura su fine.
Il caffè è troppo "acido".	Il grado di macinatura impostato è troppo grosso oppure il caffè in polvere è troppo grosso.	Impostare un grado di macinatura minore o usare caffè in polvere più fine.
	Tipo di caffè non adatto.	Usare un caffè più tostato.
Se non è possibile risolvere un problema, chiamare l'assistenza! I numeri di telefono si trovano sull'ultima pagina del manuale.		

Problema	Causa/situazione	Soluzione
Il caffè è troppo “amaro”.	Il grado di macinatura impostato è troppo fine oppure il caffè in polvere è troppo fine.	Impostare un grado di macinatura maggiore o usare caffè in polvere meno fine.
	Tipo di caffè non adatto.	Cambiare il tipo di caffè.
Il filtro dell'acqua non resta incastrato nel serbatoio dell'acqua (16).	Il filtro dell'acqua non è fissato correttamente.	Tenere diritto il filtro dell'acqua e spingerlo saldamente nel collegamento del serbatoio.
Il LED  lampeggia.	Il serbatoio dell'acqua non è inserito correttamente oppure va sostituito il filtro acqua.	Inserire correttamente il serbatoio dell'acqua. Se il LED continua a lampeggiare, inserire un nuovo filtro acqua e sciacquare, vedi capitolo “Filtro acqua”.
	Acqua gassata nel serbatoio dell'acqua.	Riempire il serbatoio dell'acqua con acqua fresca del rubinetto.
I fondi di caffè non sono compatti e sono troppo bagnati.	Il grado di macinatura impostato è troppo fine o troppo grosso, o la quantità di caffè in polvere usata è insufficiente.	Impostare un grado di macinatura più grosso o più fine, oppure usare 2 dosatori di caffè in polvere pieni.
Il LED  lampeggia.	Unità di infusione sporca (5).	Pulire l'unità di infusione (5).
	Troppo caffè in polvere nell'unità di infusione (5).	Pulire l'unità di infusione (5). Versare non più di 2 dosatori per caffè in polvere pieni.
	Il meccanismo dell'unità di infusione si muove con difficoltà.	Rimuovere e pulire l'unità di infusione (vedere capitolo “Cura e pulizia quotidiana”).
	L'unità di infusione (5) è assente o non è stata riconosciuta.	Spegnere l'apparecchio con l'unità di infusione (5) inserita, attendere tre secondi, quindi riaccenderlo.
Forti differenze nella qualità del caffè o della schiuma latte.	L'apparecchio presenta incrostazioni di calcare.	Decalcificare l'apparecchio secondo le istruzioni.
Se non è possibile risolvere un problema, chiamare l'assistenza! I numeri di telefono si trovano sull'ultima pagina del manuale.		

Problema	Causa/situazione	Soluzione
Presenza di gocce d'acqua sul fondo interno dell'apparecchio dopo aver tolto il vassoio di sgocciolamento (8).	Il vassoio di sgocciolamento (8) è stato estratto troppo presto.	Estrarre il vassoio di sgocciolamento (8) solo alcuni secondi dopo l'ultimo prelievo di bevanda.
Le impostazioni predefinite sono state modificate e devono essere riattivate ("Reset").	Sono state eseguite vecchie impostazioni personali.	Spegnere l'apparecchio dall'interruttore di rete O/I (9). Tenere premuti il tasto di servizio (12) e il tasto vapore (11) e accendere l'apparecchio dall'interruttore di rete O/I (9). Confermare infine premendo il tasto avvio (10). Le impostazioni predefinite sono attive.
I LED  lampeggiano.	Nell'apparecchio si è verificato un errore.	Chiamare la hotline.
I LED  lampeggiano.	Tensione errata.	Usare l'apparecchio solo con 220 V-240 V.
I LED  lampeggiano.	La temperatura ambiente è troppo bassa.	Usare l'apparecchio con temperature >5° C.
Se non è possibile risolvere un problema, chiamare l'assistenza! I numeri di telefono si trovano sull'ultima pagina del manuale.		

Dati tecnici

Collegamento elettrico (tensione – frequenza)	220-240 V – 50/60 Hz
Potenza del riscaldamento	1600 W
Pressione massima della pompa, statica	15 bar
Capacità massima del serbatoio dell'acqua (senza filtro)	1,7 l
Capacità massima del contenitore dei chicchi di caffè	300 g
Lunghezza della linea di alimentazione	100 cm
Dimensioni (alt. x largh. x prof.)	385 x 280 x 479 mm
Peso, vuota	9,3 kg
Tipo di macinacaffè	Ceramica

İçindekiler

Teslimat kapsamı	80
Görünüm	80
Güvenlik uyarıları	81
Kumanda elemanları	83
İlk kez kullanmadan önce	84
Su filtresi	86
Ayarlar	87
Kahve çekirdekleri kullanarak hazırlama ..	89
Öğütülmüş kahve kullanarak hazırlama ..	89
Sıcak su çekilmesi	89
Süt köpüğü hazırlanması	90
Bakım ve günlük temizlik	90
Enerji tasarrufu için tavsiyeler	93
Servis programı	93
Buzlanmaya karşı koruma	94
Aksesuarlar	95
Elden çıkartılması	95
Garanti	95
Basit sorunları kendiniz çözebilirsiniz	96
Teknik bilgiler	98

Değerli Kahvesever,

Siemens firmasının tam otomatik Espresso cihazını satın aldığınız için tebrik ederiz.



Teslimat kapsamı

(kılavuzun başındaki genel resme bakın)

- a** Tam otomatik Espresso cihazı TE501
- b** Kullanım kılavuzu
- c** Su sertliği şeridi
- d** Toz kaşığı

Görünüm

(bkz. kılavuzun başındaki **A, B, C, D** ve **E** resimleri)

- 1** Çekirdek haznesi
- 2** Aroma kapağı
- 3** Öğütme inceliği ayarı için döner seçme şalteri
- 4** Toz çekmecesini (kahve tozu/temizleme tableti)
- 5** Haşlama ünitesi (**Resim E**)
 - a**) Haşlama ünitesi
 - b**) Kapı
 - c**) Demleme ünitesi için çıkartma kolu
 - d**) Kilitleme düzeneği
 - e**) Kapak
- 6** Süt köpürtücüsü (**Resim C**) çıkartılabilir
 - a**) Buhar valfi
 - b**) Metal kovan
 - c**) İşlevsel boru
 - d**) İşlevsel ana eleman
 - e**) Hava deliği
- 7** Kahve çıkışı, yüksekliği ayarlanabilir
- 8** Damlama kabı (**Resim D**)
 - a**) Siperlik
 - b**) Kahve telvesi haznesi
 - c**) Kahve çıkışı damlama kabı
 - d**) Kahve çıkışı damlama sacı
 - e**) Şamandıra
- 9** Açma/kapama şalteri **O/I**
- 10** Başla tuşu 
- 11** Buhar tuşu 
- 12** Servis tuşu 
- 13** "Kahve koyuluğu" döner düğmesi
- 14** "İçecek seçimi" döner düğmesi
- 15** Gösterge LED'i
- 16** Çıkartılabilen su deposu
- 17** Su deposu kapağı
- 18** Toz kaşığı (su filtresini yerleştirme yardımı)
- 19** Toz kaşığını saklama bölmesi
- 20** Elektrik kablosu ve saklama bölmesi

Güvenlik uyarıları

Kullanım kılavuzunu lütfen itinalı olarak okuyun, kılavuzdaki bilgilere göre hareket edin ve kılavuzu saklayın! Cihazı başkasına verecek olursanız iş bu kılavuzu da ekleyin. Bu cihaz, evde ya da ev ortamına benzer, ticari olmayan uygulamalarda küçük miktarlarda kullanım için öngörülmüştür. Ev ortamına benzer uygulamalar deyimiyle, dükkan, büro, tarımsal ve başka işletmelerin personel mutfaklarında ayrıca pansiyon, küçük otel ve benzer konaklama tesislerinin misafirleri tarafından kullanılması kastedilmektedir.

⚠ Elektrik çarpma tehlikesi!

Cihazı sadece tip plaketindeki bilgilere göre bağlayın ve işletin. Cihazda, hasar görmüş bir elektrik kablosunun değiştirilmesi gibi onarımlar, tehlikeleri önlemek için, sadece yetkili servisimiz tarafından yapılmalıdır.

Bu cihaz 8 yaş ve üstü çocuklar ve fiziksel, duyuşsal ya da zihinsel engeli olan ya da deneyimi ve bilgisi yetersiz olan kişiler tarafından sadece, sorumlu bir kişinin nezareti altında veya cihazın güvenli kullanımını konusunda bilgilendirilmiş olmaları ve kullanımdan kaynaklanan tehlikeleri anlamış olmaları halinde kullanılabilir. 8 yaş altı çocuklar cihazdan ve bağlantı kablosundan uzak tutulmalıdır ve cihazı kullanmaları yasaktır. Çocukların cihazla oynaması yasaktır. Temizlik ve kullanıcının çocuklar tarafından 8 yaş ve üstüve gözetim altında olmaları haricinde, yapılması yasaktır.

Cihazı ya da elektrik kablosunu kesinlikle suya daldırmayın. Cihazı sadece elektrik kablosunda ve kendisinde hasar yoksa kullanın. Arıza durumunda derhal elektrik fişini çekin veya elektriği kapatın.

Cihazda örneğin kalp pilleri veya insülin pompaları gibi elektronik implantları etkileyebilen kalıcı mıknatıslar bulunmaktadır. Elektronik implant bulunan kişiler, cihazın ön tarafına en az 10 cm mesafe bırakmalıdır.

⚠ **Boğulma riski!**

Çocukların ambalaj malzemesiyle oynamasına izin vermeyin. Küçük parçaları güvenli biçimde muhafaza ediniz, yanlışlıkla yutulmaları mümkündür.

⚠ **Yaralanma tehlikesi**

Elinizi öğütme düzeninin içine sokmayın. Cihazın hatalı kullanılması yaralanmalara yol açabilir.

⚠ **Yanma tehlikesi!**

Süt köpürtücü aşırı ısınır. Kullandıktan sonra soğumasını bekleyin ve sonra dokunun. Kullanım sonrasında ısıtma elemanının veya ısı plakasının yüzeyi bir süre daha sıcak olabilir.

EEE yönetmeliğine uygundur.

Kumanda elemanları

Açma/kapama şalteri O/I

Cihazı açmak veya tümünden kapatmak (elektriğini kesmek) için Açma/kapama şalterini **O/I** (9) kullanın.

Önemli: Kapatmak için, servis tuşunu (12) kullanın.

Servis tuşu

Servis tuşuna (12) kısa süreyle basıldığında cihaz durulama yapar ve kapanır. Servis tuşu (12) sürekli yanıp sönüyorsa servis programının yürütülmesi gerekir. Servis tuşuna (12) uzun süreyle basıldığında servis programı başlatılır. Servis programı yürütülürken, servis tuşu (12) sürekli yanıp söner ve program tamamlandığından tümünden söner.

Buhar tuşu











Buhar tuşuna (11) basıldığında süt köpüğü oluşturmak için gerekli olan buhar üretilir.

Başla tuşu

Başla tuşuna (10) basıldığında içeceğin hazırlanması başlatılır. İçecek hazırlanırken içecek üretimini durdurmak için tuşa yeniden basın.

Gösterge LED'i

İlgili LED'lerin yanması veya sürekli yanıp sönmesi aşağıdaki durumları belirtir:

-  yanıyor Su deposu boş ve doldurulması gerekiyor.
-  yanıp sönüyor Su filtresinin kapasitesi kalmadı ve değiştirilmesi gerekiyor.
Önemli: Devreye alma sırasındaki yanıp sönme "Filtre değişimi" anlamına gelmez; bkz. "Cihazın hizmete alınması", sayfa 84
-  yanıyor Kahve çekirdeği haznesi boş ve yeniden doldurulması gerekiyor.
-  yanıyor Buhar valfinin açılması veya kapatılması gerekiyor.
-  yanıp sönüyor Yapılan ayara bağlı olarak süt köpürtücüsünden buhar ya da sıcak su çıkıyor.
-  yanıyor "Kahve koyuluğu" döner düğmesi ile  seçilirse toz kahve çekildiği sürece bu simge yanar.
-  yanıyor Damlama kabı eksik ya da doğru takılmamış. Damlama kabını yerleştirin.
-  yanıp sönüyor Kaplar dolu, kapları boşaltın ve yeniden yerleştirin.
-  yanıyor Haşlama ünitesine olan kapı açık, kapıyı kapatın.
-  yanıp sönüyor Haşlama ünitesini çıkartın ve temizleyin.

“Kahve koyuluğu” döner düğmesi



Bu döner düğme (13) yardımıyla kahvenin koyuluğu ayarlanır ya da toz kahve seçeneği belirlenir.



ilâ



Çok açık

Açık

Normal

Koyu

Toz kahve

“İçecek seçimi” döner düğmesi



Bu döner düğme (14) yardımıyla istediğiniz içecek ve içeceğin miktarı seçilir. Ayrıca bununla kullanıcı ayarları değiştirilebilir.



ilâ



ilâ



Küçük Espresso
Espresso

Küçük Café Crème
Café Crème

Büyük Café Crème

2 küçük Espresso
2 Espresso

2 küçük Café Crème
2 Café Crème

2 büyük Café Crème

Süt köpürtücüsü

Süt köpürtücüsü (6), dışarı çekilerek ve içeri bastırılarak açılabilir ve kapatılabilir.

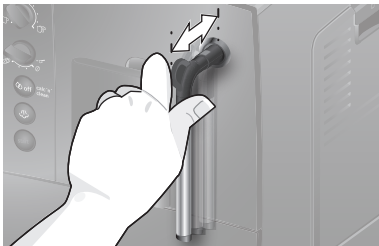

İlk kez kullanmadan önce

Genel konular

İlgili haznelere sadece temiz, soğuk ve gazsız su, ayrıca sadece mutlaka kavrulmuş (tercihen Espresso ya da tam otomatik kahve cihazı için olan) kahve çekirdeklerini doldurun. Eritilmiş ya da yakılmış şekerle kaplanmış olan ya da başka şeker içeren maddelerle işlenmiş kahve çekirdeklerini kullanmayın. Bunlar haşlama ünitesinin tıkanmasına yol açar. Bu cihazda su sertliği ayarlanabilir. Fabrika çıkışında su sertliği 4 olarak ayarlanmıştır. Kullandığınız suyun su sertliğini ekteki test şeridiyle tespit edin. Yapılan test sonucunda 4 değerinden farklı bir değer tespit edilecek olursa cihazı, kullanmaya başladıktan sonra (bkz. “Ayarlar” bölümündeki “Su sertliği”).

Cihazın hizmete alınması





1. Mevcut folyoyu çıkartın.
2. Tam otomatik espresso makinesini düz olan ve cihazın ağırlığını taşıyabilen suya dayanıklı bir yüzeye koyun. Cihazın havalandırma yarıklarının önü açık olmalıdır.

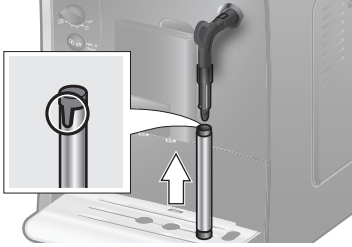

Önemli: Cihazı sadece don tutmayan odalarda kullanın. Cihaz, 0°C altındaki sıcaklıklarda taşındıysa ya da depolandıysa, cihazı tekrar kullanmadan önce en az 3 saat bekleyin.

3. Elektrik fişini kablo bölmesinden (20) çekin ve prize takın. Kablonun uzunluğu, kabloyu çekerek veya geri iterek ihtiyaca göre ayarlanabilir. Bu amaçla cihazı örn. arka yüzü masa kenarına gelecek şekilde yerleştirin ve kabloyu **aşağı** çekin ya da **yukarı** çekin.

4. Süt köpürtücüsünü monte edin. Cihazı sadece süt köpürtücüsü (6) komple birleştirilmiş ve monte edilmişse kullanın.



5. Su deposu kapağını (17) yukarı katlayın.
 6. Su deposunu (16) çıkartın, durulayın ve taze, soğuk suyla doldurun yeniden takın. **max** (en çok) işaretine dikkat edin.
 7. Su deposunu (16) düz olarak yerleştirin ve tümüyle aşağı bastırın.
 8. Su deposu kapağını (17) yeniden kapatın.
 9. Kahve çekirdeği haznesine (1) kahve çekirdiği doldurun (toz kahve ile içecek hazırlanmasına ilişkin bilgi için, bkz. Bölüm “Öğütülmüş kahve kullanarak hazırlama”).
 10. Cihazı, açma/kapatma şalterini **O/I** (9) kullanarak açın.  LED'i yanıp sönmeye başlar ve  LED'i sabit olarak yanar.
 11. Kabı, süt köpürtücüsü (6) çıkışının altına koyun.
 12. Süt köpürtücüsünü (6) açmak için, köpürtücüyü dikkatle dışarı çekin. Cihaz, süt köpürtücüsünü (6) suyla durular.  LED'i yanıp sönmeye başlar.
 13.  LED'i, süt köpürtücüsünü (6) içeri basıtırarak kapatın.

Cihaz ısıtma yapar ve durular. Kahve çıkışından biraz su gelir.  (12),  (11) ve  (10) tuşları sabit olarak yanıyorsa cihaz kullanılmaya hazırdır.

Cihazın kapatılması

Tam otomatik Espresso cihazı fabrikada, en iyi çalışma için standart ayarlarla programlanmıştır. Cihaz, seçilen süre sonunda otomatik olarak kapanır (bu süre ayarlanabilir; bkz. “Ayarlar” bölümündeki “Otomatik kapanma”).

İstisna: Sadece sıcak su ya da buhar çekildiyse cihaz, durulama yapmadan kapanır.

Cihazı daha önce elden kapatmak için, servis tuşuna (12) basın. Cihaz durulama yapar ve kapanır.

Bilgi: Cihaz ilk kez kullanıldığında ya da servis programı yürütüldükten sonra ya da uzun süre kullanılmayıp yeniden kullanıldığında ilk fincandaki içecek henüz tam aromaya sahip olmaz ve içilmemelidir.

Tam otomatik Espresso cihazını ilk kez kullanmaya başladıktan sonra ince gözenekli ve koyu kıvamlı “krema” ancak birkaç fincandan sonra kalıcı olarak üretilmeye başlanır.







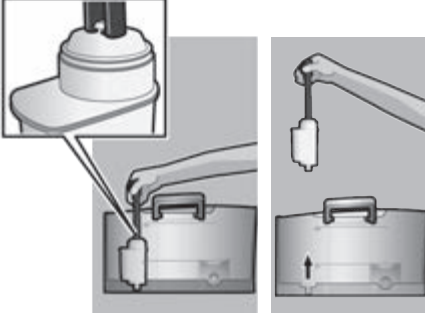

Cihaz uzunca bir süre kullanıldıktan sonra havalandırma yarıklarında su damlacıkları oluşması normaldir.

Su filtresi

Bir su filtresi, kireç çöktellerini azaltabilir. Yeni bir su filtresi kullanmadan önce su filtresinin durulanması gerekir. Bu amaçla aşağıdaki yöntemi izleyin:

1. Su filtresini, toz kaşığı (18) yardımıyla boş su deposunun içerisine sıkıca bastırın.



2. Su deposunu (16), **max** (en çok) işaretine kadar suyla doldurun.
3. Döner düğmeyi (13),  pozisyonuna getirin.
4.  (11) ve  (12) tuşlarına aynı anda en az 5 saniye süreyle basın.  "kapalı" ya da  "açık" göstergesi sabit olarak yanmaya başlar.
5. Başla tuşuna (10) basarak "açık" ayarını etkinleştirin.
6. Start (başla) (10) tuşunu en az 5 saniye süreyle, onay için basılı tutun. Tüm LED'ler kısaca yanar.
7.  LED'i yanıp sönmeye ve  LED'i yanmaya başlar.
8. 0,5 litre hacmi olan bir kabı süt köpürtücüsü (6) çıkışının altına koyun.
9. Süt köpürtücüsünü (6) dışarı çekerek açın.  LED'i yanıp sönmeye başlar.
10. Filtre içerisinde su akararak filtreyi durular.
11.  LED'i yanmaya başladığında süt köpürtücüsünü (6) içeri bastırarak kapatın.
12. Kabı boşaltın.

Cihaz artık yeniden kullanılmaya hazırdır.

Bilgi: Filtrenin durulanması sonucunda aynı anda "Filtreyi değiştir" göstergesi (=  LED'i yanıp söner) etkinleştirilmiş olur.

Filtre değiştir göstergesi yanıp sönmeye başladığında ya da en geç iki ay sonra filtrenin kapasitesi tükenmiştir. Hijyenik sebeplerden dolayı ve cihazın kireçlenmemesi için (cihaz hasar görebilir) filtreyi değiştirmelisiniz. Yedek filtreler piyasadan ya da müşteri servisinden (bkz. "Aksesuar") temin edilebilir. Yeni bir filtre takılmayacak olursa filtre için olan ayarı "Su sertliği" bölümündeki bilgilere göre değiştirin.

Bilgi: Filtre göstergesi yardımıyla filtreyi takımı olduğunuz ayı işaretleyebilirsiniz. Filtreyi değiştirmeniz gereken ayı işaretlemeniz de olanaklıdır (en geç iki ay sonra).

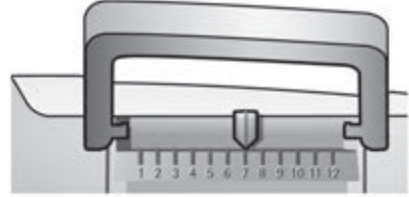

Bilgi: Cihaz uzunca bir süre kullanılmadıysa (örn. tatiliniz nedeniyle), cihazın ilk kullanımından önce filtrenin durulanması gerekir. Bu amaçla cihazdan bir fincan sıcak su çekin ve dökün.

Ayarlar

Ayarları tercihinize göre uyarlama olanağınız var. Yapabileceğiniz ayarlar şunlardır:







Su sertliği

Bu cihazda su sertliği ayarlanabilir. Cihazın, ne zaman kireçten temizlenmesi gerektiğini zamanında bildirebilmesi için, su sertliğinin doğru ayarlanması önemlidir. Fabrika çıkışında su sertliği 4 olarak ayarlanmıştır. Su sertliği, cihazın ekindeki test şeridi ile tespit edilebilir ya da yerel su idaresinden sorulabilir.

Test şeridini kısaca suyun içerisine batırın, hafifçe sallayın ve birkaç dakika sonra sonucu okuyun.

Kademe	Su sertlik derecesi	
	Alman (°dH)	Fransızca (°fH)
1	1-7	1-13
2	8-14	14-25
3	15-21	26-38
4	22-30	39-54

Ayarlı olan su sertliği değerinden farklı bir değeri tespit edecek olursanız ya da bir su filtresi kullanılıyorsa aşağıdaki yöntemi izleyin:























1. Döner düğmeyi (13),  pozisyonuna getirin.
2.  (11) ve  (12) tuşlarına aynı anda ve en az 5 saniye basın. Bu işlemden sonra yanan LED'lerin sayısı, ayarlı olan su sertliğini temsil etmektedir.
3. Bu aşamada, başla tuşuna (10), istediğiniz su sertliği değerinde LED sayısı yanana kadar tekrar tekrar basın; örn. su sertliği 3 değeri için ,  ve  LED'leri yanar.
4. Başla (10) tuşunu en az 5 saniye basılı tutun. Ayarlı olan LED'ler yanıp söner ve seçtiğiniz su sertliği ayarlanmıştır.

Önemli: Su filtresi kullanılıyorsa (bkz. "Aksesuar") aşağıdaki yöntemi izleyin, bkz. "Su filtresi".

Bilgi: 90 saniye içinde hiçbir tuşa basılmazsa cihaz, yeni ayarları kayıt etmeden kahve hazırlama moduna geçer. Daha önce ayarlı olan su sertliği derecesi korunur.

Otomatik kapanma









Burada, en son içeceği hazırladıktan sonra cihazın otomatik olarak kapanması için ne kadar süre geçmesi ayarlanabilir. 15 dakika ile 4 saat arasında bir süre ayarlanabilir. Önceden ayarlı zaman, enerji tasarrufu sağlamak için kısaltılabilir.

1. Döner düğmeyi (13),  pozisyonuna getirin.
2.  (11) ve  (12) tuşlarına aynı anda ve en az 5 saniye basın. Bu işlemden sonra yanan LED'lerin sayısı, cihazın otomatik olarak kapanması için geçmesi gereken süreyi temsil etmektedir.
3. Başla tuşuna (10), istediğiniz otomatik kapanma zamanı yanana kadar tekrar tekrar basın:
 = 15 dakika
 ve  = 30 dakika
,  ve  = 45 dakika
, ,  ve  = 1 saat
, ,  ve  = 2 saat
, , ,  ve  = 4 saat
4. Start (başla) (10) tuşunu en az 5 saniye basılı tutun. Ayarlı olan LED'ler yanıp söner ve seçtiğiniz kapanma zamanı kaydedilmiştir.

Bilgi: 90 saniye içinde hiçbir tuşa basılmazsa cihaz, yeni ayarları kayıt etmeden kahve hazırlama moduna geçer. Daha önce ayarlı olan kapanma zamanı korunur.

Haşlama sıcaklığının ayarlanması

Haşlama sıcaklığı da ayarlanabilir.

1. Döner düğmeyi (13),  pozisyonuna getirin.
2.  (11) ve  (12) tuşlarını aynı anda ve en az 5 saniye süreyle basılı tutun. Bu işlemden sonra yanan LED'lerin sayısı, ayarlı olan haşlama sıcaklığını temsil etmektedir.
3. Başla tuşuna (10), istediğiniz sıcaklık yanana kadar tekrar tekrar basın:
 LED'i = düşük
 ve  LED'i = orta
 ,  ve  LED'i = yüksek
4. Start (başla) (10) tuşunu en az 5 saniye basılı tutun. Ayarlı olan LED'ler yanıp söner ve seçtiğiniz sıcaklık kaydedilmiştir.

Bilgi: 90 saniye içinde hiçbir tuşa basılmazsa cihaz, yeni ayarları kayıt etmeden kahve hazırlama moduna geçer. Daha önce ayarlı olan haşlama sıcaklığı korunur.

Öğütme inceliğinin ayarlanması

Öğütme inceliği ayarı için olan döner seçme şalteri (3) yardımıyla kahve tozu için arzu edilen incelik ayarlanabilir.

⚠ Dikkat!

Öğütme inceliğini sadece öğütme mekanizması çalışırken değiştirin! Aksi durumda cihaz zarar görebilir. Öğütme mekanizmasının içine elle müdahale etmeyin.

- Öğütme mekanizması çalışırken döner seçme şalterini (3), ince kahve tozu (**a**: saat yönünün tersi yönünde döndürün) ve kaba kahve tozu (**b**: saat yönünde döndürün) arasında ayarlayın.

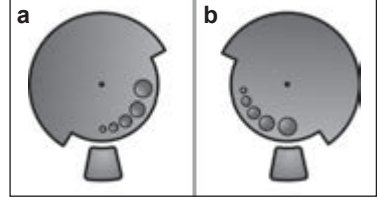

Bilgi: Yeni ayar, ikinci kahve fincanından sonra ortaya çıkar.

Tavsiye: Koyu renk kavrulmuş kahve çekirdeklerinde daha ince, daha açık renkli kahve çekirdeklerinde daha kaba bir ayarı seçin.

Kahve çekirdekleri kullanarak hazırlama

Bu tam otomatik Espresso cihazı, her haşlama işlemi için taze kahve öğütür.

Tavsiye: Tercihen Espresso ya da tam otomatik kahve cihazı için kahve çekirdeği karışımlarını kullanın. En iyi kahve kalitesini elde etmek için, çekirdekleri serin ve kapalı olarak saklayın ya da dondurun. Kahve çekirdekleri dondurulmuş haldeyken de öğütülebilir.

Önemli: Su deposuna (16) her gün taze su doldurun. Cihazın işletilmesi için su deposunda daima yeterli miktarda su (16) olmalıdır.

Çeşitli kahve içecekleri bir tuşa tek dokunuşla kolaylıkla hazırlanabilir.

İçecek hazırlama

Cihaz kullanılmaya hazır durumda olmalıdır.

1. Isıtılmış fincanı kahve çıkışının (7) altına koyun.

Tavsiye: Küçük bir Espresso hazırlayacaksanız fincanı daima önceden biraz ısıtın, örn. sıcak suyla.

2. Arzu edilen kahve türünü ve miktarını, üstteki döner düğmeyi (14) çevirerek seçin.
3. Arzu edilen kahve koyuluğunu, alttaki döner düğmeyi (13) çevirerek seçin.
4. Başla tuşuna (10) basın. Kahve haşlanır ve peşinden fincana/fincanlara akıtılır.

Haşlama işlemi erkenden sona erdirmek için, başla tuşuna (10) yeniden basın.

Öğütülmüş kahve kullanarak hazırlama

Bu tam otomatik cihaz, öğütülmüş kahve (çözünür kahve değil) ile de kullanılabilir.

Önemli: Su deposuna (16) her gün taze su doldurun. Cihazın işletilmesi için su deposunda daima yeterli miktarda su (16) olmalıdır.

İçecek hazırlama

1. Toz çekmecesini (4) açın.
2. En çok 2 silme toz kaşığı kahveyi toz çekmecesine doldurun.
Dikkat: Bütün çekirdek taneleri ya da çözünür kahve koymayın.
3. Toz çekmecesini (4) kapatın.
4. Alttaki döner düğmeyi (13),  simgesine ayarlayın.
5. Start (başla) (10) tuşuna basın. Kahve haşlanır ve ardından fincana akıtılır.

Sıcak su çekilmesi

⚠ Yanma tehlikesi!

Süt köpürtücüsü (6) çok sıcak olmaktadır. Süt köpürtücüsünü (6) sadece plastik parçasından kavrayın.

Sıcak su çekmeden önce süt köpürtücüsünün temizlenmiş olması gerekir.

Cihaz kullanılmaya hazır durumda olmalıdır.

1. Önceden istdiğiniz fincanı ya da bardağı süt köpürtücüsü (6) çıkışının altına koyun.
2. Süt köpürtücüsünü (6) dışarı çekerek açın. Cihaz ısıtma yapar. Sıcak su, yakl. 40 saniye süreyle süt köpürtücüsünün (6) çıkışından akıtılır.
3. Süt köpürtücüsünü (6) içeri bastırarak işlemi durdurabilirsiniz.

Süt köpüğü hazırlanması

⚠ Yanma tehlikesi!

Süt köpürtücüsü (6) çok sıcak olmaktadır. Süt köpürtücüsünü (6) sadece plastik parçasından kavrayın.

Tavsiye: Önce sütü köpürtüp sonra kahveyi çekin ya da sütü ayrı olarak köpürtün ve kahvenin üzerine verin.

Cihaz kullanılmaya hazır durumda olmalıdır.

1. ☺ (11) tuşuna basın.
☺ tuşu yanıp sönmeye başlar. Cihaz yaklaşık 20 saniye ısıtma yapar.
2. ☺ LED'ler ve tuşu yanar yanmaz süt köpürtücüsünü, üçte biri sütle dolu olan bir fincan ya da bardağın dibine kadar daldırın.
3. Süt köpürtücüsünü (6) dışarı çekerek açın.

⚠ Yanma tehlikesi!

Çıkan buhar çok sıcaktır, sıvıların sıçramasına neden olabilir. Kovana dokunmayın ya da kişilere doğrultmayın.

4. Sütü köpürtün.
5. Süt köpürtücüsünü (6) içeri bastırarak kapatın.

Tavsiye: Optimum düzeyde bir süt köpüğü elde etmek için tercihen en az % 1,5 yağ oranına sahip soğuk süt kullanılmalıdır.

Önemli: Kurumuş süt artıklarını temizlemek zordur. Bu nedenle, süt köpürtücüsünü (6) kullandıktan sonra **mutlaka** ılık suyla temizleyin.

Bakım ve günlük temizlik

⚠ Elektrik çarpma tehlikesi!

Temizlik yapmadan önce elektrik fişini çekin.

Cihazı kesinlikle suya daldırmayın.

Buharlı temizleme aleti kullanmayın.

- Gövdeyi yumuşak ve nemli bir bezle silin.
- Aşındırıcı bez veya temizlik deterjanı kullanmayın.

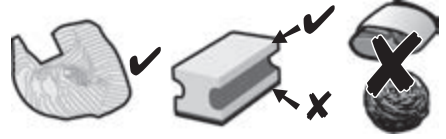

- Kireç, kahve, süt ve kireç çözücü solüsyon kalıntılarını daima hemen temizleyin. Bu tür kalıntıların altında korozyon oluşumu meydana gelebilir.
- Yeni bulaşık süngerleri tuzlarla kaplı olabilir. Tuzlar paslanmaz çelikte ince bir pas tabakası oluşturabilir. Bu nedenle bu süngerleri kullanmadan önce iyice durulayın.
- Damlama kabını (8c) kahve telvesi haznesiyle (8b) birlikte öne doğru dışarı çekin. Siperi (8a) ve damlama sacını (8d) çıkartın. Damlama kabını ve kahve telvesi haznesini boşaltın ve bunları temizleyin.
- Toz çekmecesini (4) çıkartın ve temizleyin.

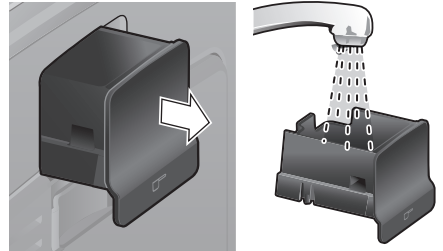

- Şamandırayı (8e) sökün ve nemli bir bezle temizleyin.

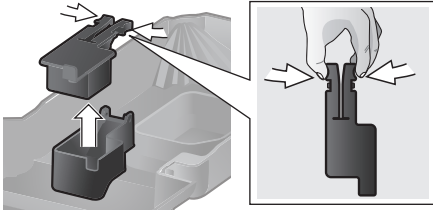

- Aşağıdaki parçaları **bulaşık makinesine koymayın**: Siper (8a), şamandıra (8e), toz çekmecesi (4), haşlama ünitesi (5a).



Aşağıdaki parçalar bulaşık makinesi için uygundur: Damlama kabı (8c), kahve tellesi haznesi (8b), damlama sacı (8d), aroma kapağı (2) ve toz kaşığı (18).

- Cihazın iç kısmını (kapların yuvalarını ve toz çekmesini) silin.

Önemli: Küf oluşmasını önlemek için damlama kabı (8c) ve kahve tellesi haznesi (8b) her gün boşaltılmalı ve temizlenmelidir.

Bilgi: Cihaz soğuk durumdayken açma/kapatma şalteri **O/I** (9) kullanılarak açıldığında ya da kahve çekildikten sonra otomatik olarak kapandığında, cihaz otomatik olarak durulama yapar. Böylece sistem kendi kendini temizler.

Önemli: Cihaz uzunca bir süre kullanılmıyacaksa (örn. tatiliniz nedeniyle) cihazın tümünü, süt sistemi ve haşlama ünitesi dahil olmak üzere iyice temizleyin.

Süt köpürtücüsünün temizlenmesi

Süt köpürtücüsü (6) her kullanımdan sonra temizlenerek kalıntılar bertaraf edilmelidir.

Önemli: Süt köpürtücüsünü çıkartmadan önce soğumasını bekleyin.

Süt köpürtücüsünü temizlemek için parçalarına ayırın:

1. Çıkartmak için metal kovanından kavrayıp aşağı doğru çekip çıkartın.



2. İşlevsel ana elemanı (6d) saat yönünün tersine çevirin ve çıkartın.

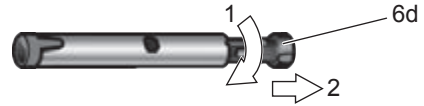

3. İşlevsel boruyu (6c) çıkartın.



4. Tek parçaları sodalı su ve yumuşak bir fırçayla temizleyin gerekirse sıcak sodalı suya batırın. Hava deliğini (6e) iyice temizleyin.

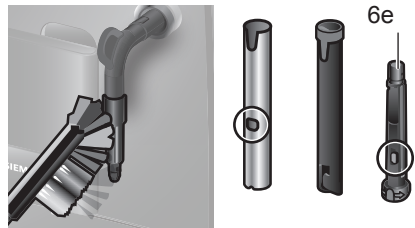

5. Tüm parçaları temiz suyla durulayın ve sonra kurulaayın.
6. İşlevsel ana elemanı (6d) ve işlevsel boruyu (6c) metal kovan içerisinde birleştirin.



7. İşlevsel ana elemanı saat yönünde çevirerek işaretli noktaların bitişik olmasını sağlayın.



8. Süt püskürtücüsünü buhar valfinin üzerine oturtun. Buhar valfindaki kırmızı işaretin örtülmesine dikkat edin.



⚠ Haşlanma tehlikesi!

Cihazı sadece süt köpürtücüsü (6) komple birleştirilmiş ve monte edilmişse kullanın.

Haşlama ünitesinin temizlenmesi

Haşlama ünitesini düzenli olarak temizleyin!

Haşlama ünitesinin ön temizliğinin otomatik olarak yapılması:

Servis tuşuna (12) kısaca basın. Daha önce kahve çekildiyse cihaz durulama yapar. Ardından cihaz kendiliğinden kapanır. Otomatik temizleme programına ilaveten haşlama ünitesi (5a) düzenli olarak çıkarılmalı ve temizlenmelidir (kılavuzun başındaki **Resim E**).

1. Cihazı, açma/kapatma şalterini **O/I** (9) kullanarak kapatın. Hiçbir tuş yanmaz.
2. Haşlama ünitesinin kapısını (5b) açın.
3. Demleme ünitesindeki (5a) kırmızı sürgüyü (5d) tümüyle sola itin.
4. Çıkartma kolunu (5c) tümüyle aşağı bastırın. Demleme ünitesi serbest kalır.
5. Demleme ünitesini (5a) tutamaklardan kavrayıp dikkatle çıkartın.
6. Demleme ünitesinin kapağını (5e) çıkartın ve demleme ünitesini (5a) akan su altında iyice temizleyin.

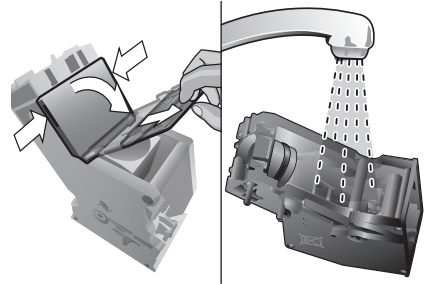

7. Demleme ünitesinin süzgecini su hüzmnesinin altına iyice temizleyin.

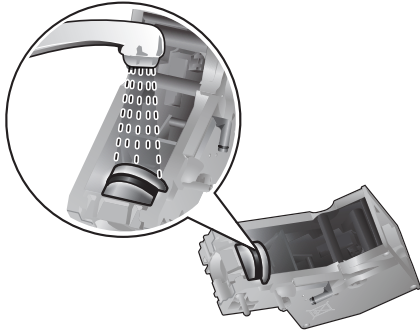

Önemli: Bulaşık deterjanı ya da başka temizlik deterjanı kullanmadan temizleyin ve bulaşık makinesine koymayın.

8. Cihazın iç kısmını nemli bir bezle iyice temizleyin ve mevcut olabilecek kahve artıklarını çıkartın.
9. Haşlama ünitesini (5a) ve cihaz iç kısmını kurumaya bırakın.
10. Demleme ünitesinin kapağını (5e) yeniden takın ve demleme ünitesini (5a) dayandığı noktaya kadar cihazın içine itin.
11. Çıkartma kolunu (5c) tümüyle yukarı bastırın.
12. Kırmızı sürgüyü (5d) tümüyle sağa itin ve kapıyı (5b) kapatın.

Enerji tasarrufu için tavsiyeler

- Tam otomatik Espresso cihazı kullanılmıyacaksa cihazı kapatın. Bu amaçla servis tuşuna (12) basın. Cihaz durulama yapar ve kendiliğinden kapanır.
- Kahve ve süt köpüğü çekme işlemlerini mümkün olduğunca kesmeyin. İşlemin erken kesilmesi enerji tüketiminin daha yüksek olmasına ve damlama kabının daha hızlı dolmasına neden olur.
- Cihazı düzenli aralıklarla kireçten temizleyerek kireç kalıntıları oluşmasını önleyin. Kireç kalıntıları olması enerji tüketiminin daha yüksek olmasına açar.

Servis programı

Süre: yakl. 35 dakika

Kullanım sıklığına bağlı olarak belirli zaman aralıklarıyla servis tuşu (12) yanıp sönmeye başlar.

Cihaz derhal servis programı ile temizlenmeli ve kireçten kurtarılmalıdır. Servis programı talimata göre yürütülmezse cihaz zarar görebilir.

⚠ Dikkat!

Her servis programında talimata göre kireç çözücü ve temizlik maddeleri kullanın. Temizlik maddesinin ambalajındaki güvenlik uyarılarına uyun.

Servis programını kesinlikle durdurmayın! Sıvıları içmeyin!

Kesinlikle sirke, sirke esaslı maddeler, limon asidi ya da limon asidi esaslı maddeler kullanmayın!

Toz çekmecesine (4) kesinlikle kireç çözücü tablet ya da başka kireç çözücü maddeler koymayın!

Özel olarak geliştirilmiş ve uygun ve kireç çözücü ve temizleme tabletleri piyasadan ya da müşteri servisinden temin edilebilir (bkz. "Aksesuar").

Önemli: Su deposuna (16) bir su filtresi takılıysa servis programını başlatmadan önce mutlaka çıkartın. Haşlama ünitesini, servis programını başlatmadan önce temizleyin, bkz. "Haşlama ünitesinin temizlenmesi" başlıklı bölüm.

Servis programını başlatmak için servis tuşunu (12) en az 5 saniye basılı tutun.

Bilgi: Program çalışırken servis tuşu (12) sürekli yanıp söner.

🔦 LED'i yanar.

- Damlama kabını (8) boşaltın ve yeniden takın.

Cihaz iki kez durulama yapar.

 LED'i yanar.

- Toz çekmesini (4) açın.
- Bir Siemens temizlik tableti çekmecenin içine koyun ve toz çekmesini (4) kapatın.
- Başla tuşuna (10) basın.

 LED'i yanar.

- Boş su deposuna (16), **0,5l** işaretine kadar ılık su doldurun ve 1 adet Siemens kireç çözücü tableti TZ80002 suyun içerisinde eritin. TZ60002 kodlu tabletler kullanılacaksa mutlaka 2 adet tablet eritin.
- Başla tuşuna (10) basın.

Servis programı yakl. 10 dakika çalışır.

 LED'i yanar.

- En az 0,5 litre hacmi olan bir kabı süt köpürtücüsü (6) çıkışının altına koyun.
- Süt köpürtücüsünü (6) dışarı çekerek açın.

Servis programı yakl. 12 dakika çalışır.

 LED'i yanar.

- Su deposunu (16) durulayın ve **max** (en çok) işaretine kadar taze su doldurun.
- Başla tuşuna (10) basın.

Servis programı yakl. 30 dakika çalışır ve cihazı durular.

 LED'i yanar.

- Süt köpürtücüsünü (6) içeri bastırarak kapatın.

Servis programı yakl. 8 dakika çalışır.

 LED'i yanar.

- Damlama kabını (8) boşaltın ve yeniden takın.

Bir filtre kullanılıyorsa filtreyi şimdi yeniden takın.

Cihaz artık tümüyle temizlenmiş, kireçten arındırılmış ve yeniden kullanılmaya hazırdır.

Önemli: Cihazı, yumuşak ve nemli bir bezle silerek kireç çözücü çözeltinin kalıntılarını derhal temizleyin. Bu tür kalıntıların altında korozyon oluşabilir. Yeni bulaşık süngerleri tuzlarla kaplı olabilir. Tuzlar asal çelikte ince bir pas tabakası oluşturabilir ve bu nedenle bu süngerleri kullanmadan önce iyice durulayın.

Buzlanmaya karşı koruma

 **Nakliye ve depolama sırasında buzlanmadan kaynaklanan zararların önüne geçmek için, cihazın daha önce tümüyle boşaltılması gerekir.**

Bilgi: Cihaz çalışmaya hazır durumda olmalı ve su deposu (16) dolu olmalıdır.

1. Büyük bir kabı, süt köpürtücüsü (6) çıkışının altına koyun.
2. Buhar tuşuna (11) basın.
h LED'i yanıp sönmeye başlar. Cihaz yaklaşık 20 saniye ısıtma yapar.
3. h LED'i yanarsa süt köpürtücüsünü (6) dışarı çekerek açın ve yaklaşık 15 saniye buhar çıkartmasını sağlayın.
4. Cihazı, açma/kapatma şalterini **O/I** (9) kullanarak kapatın.
5. Su deposunu (16) ve damlama kabını (8) boşaltın.

Aksesuarlar

Aşağıdaki aksesuar piyasadan ve müşteri servisinden temin edilebilir.

Aksesuarlar	Sipariş numarası
	Piyasa / Müşteri servisi
Temizlik tabletleri	TZ60001 00310575
Kireç çözme tabletleri	TZ80002 00576693
Su filtresi	TZ70003 00575491
Bakım seti	TZ80004 00576330

Elden çıkartılması



Ambalajı çevre dostu bir şekilde elden çıkarın. Bu ürün 2012/19/EU sayılı Atık Elektrikli ve Elektronik Ekipmanlar Direktifi'ne göre etiketlenmiştir. Ulusal yönetmelik (Türkiye Resmi Gazetesi No:28300 Tarih: 22.05.2012) Avrupa genelinde geçerli olan, ürünlerin geri toplanması ve geri dönüştürülmesi ile ilgili yapıyı belirtir. Lütfen cihazı aldığınız mağazadan güncel imha etme yolları hakkında bilgi alınız.

Garanti

Bu cihaz için, yurt dışındaki temsilciliklerimizimiz vermiş olduğu garanti şartları geçerlidir. Bu hususta daha detaylı bilgi almak için, cihazı satın aldığınız satıcıya baş vurunuz. Garanti süresi içerisinde bu garantiden yararlanabilmek için, cihazı satın aldığınızı gösteren fişi veya faturayı göstermeniz şarttır.



Değişiklik hakları mahfuzdur.



Makinenizi daha verimli kullanabilmeniz için:

- Bu cihazlar ev tipi kullanıma uygundur, endüstriyel (sanayi tipi) kullanıma uygun değildir.
- Cihazı sadece tip levhasındaki bilgilere uygun bir şekilde elektrik prizine bağlayıp çalıştırınız.
- Cihazınızı kullanmayacaksanız, düğmesinden kapatıp kaldırınız.

Basit sorunları kendiniz çözebilirsiniz

Sorun	Nedeni	Çaresi
Öğütme mekanizması kahve çekirdeklerini öğütüyor.	Çekirdekler öğütme mekanizmasına düşmüyor (çekirdekler fazla yağlı).	Çekirdek haznesine (1) hafifçe vurun. Duruma göre farklı bir kahve türü kullanın. Çekirdek haznesi boşken (1) hazneyi kuru bir bezle silin.
Sıcak su çekilemiyor.	Süt köpürtücüsü (6) kirli.	Süt köpürtücüsünü (6) temizleyin; bkz. "Bakım ve günlük temizlik" bölümü.
Süt köpüğü yetersiz ya da hiç yok.	Süt köpürtücüsü (6) kirli.	Süt köpürtücüsünü (6) temizleyin; bkz. "Bakım ve günlük temizlik" bölümü.
	Süt uygun değil.	En az % 1,5 yağlı süt kullanın.
	Süt köpürtücüsü (6) doğru birleştirilmemiş.	Süt köpürtücüsü parçalarını nemiendirin ve sıkıca birbirlerine bastırın.
	Cihaz kireçli.	Cihazı talimatlara göre kireçten temizleyin.
Kahve sadece damla damla geliyor ya da hiç kahve gelmiyor.	Öğütme inceliği fazla küçük ayarlanmış ya da kahve tozu fazla ince.	Öğütme inceliğini daha kaba bir ayara getirin ya da daha kaba kahve tozu kullanın.
	Cihaz fazla kireçli.	Cihazı talimatlara göre kireçten temizleyin.
Kahvede "Crema" yok.	Kahve türü uygun değil.	Robusta çekirdeği oranı daha yüksek olan bir kahve türü kullanın.
	Çekirdekler taze kavrulmamış.	Taze kavrulmuş kahve çekirdeği kullanın.
	Öğütme inceliği kahve çekirdeklerine uyarlanmamış.	Öğütme inceliğini daha da artırın.
Kahve fazla "ekşi".	Öğütme inceliği fazla kaba ayarlanmış ya da kahve tozu fazla kaba.	Öğütme inceliğini daha ince bir ayara getirin ya da daha ince kahve tozu kullanın.
	Kahve türü uygun değil.	Daha koyu kavrulmuş kahve çekirdekleri kullanın.
Arızalar bu bilgiler sayesinde giderilemezse, danışman hattı mutlaka aranmalıdır! Telefon numaraları kılavuzun sondaki sayfalarında yer almaktadır.		

Sorun	Nedeni	Çaresi
Kahve fazla “acı”.	Öğütme inceliği fazla ince ayarlanmış ya da kahve tozu fazla ince.	Öğütme inceliğini daha kaba bir ayara getirin ya da daha kaba kahve tozu kullanın.
	Kahve türü uygun değil.	Kahve türünü değiştirin.
Su filtresi, su deposu (16) içerisinde tutturulamıyor.	Su filtresi doğru takılmamış.	Su filtresini düz ve sıkı bir şekilde depo bağlantısına bastırın.
 LED’i yanıp sönüyor.	Su deposu doğru yerleştirilmemiş veya su filtresi tükenmiş durumda.	Su deposunu doğru yerleştirin. LED yanmaya devam ederse yeni bir su filtresi yerleştirin ve filtreyi durulayın, bkz. “Su filtresi” başlıklı bölüm.”
	Su haznesinde karbondioksit içeren su var.	Su haznesine taze musluk suyu doldurun.
Kahve telvesi kompakt değil ve fazla ıslak.	Öğütme inceliği fazla ince ya da fazla kaba ayarlanmış ya da yetersiz miktarda kahve tozu kullanılıyor.	Öğütme inceliğini daha kaba ya da daha ince ayarlayın ya da iki silme ölçek kahve tozu kullanın.
 LED’i yanıp sönüyor.	Haşlama ünitesi (5) kirli.	Haşlama ünitesini (5) temizleyin.
	Haşlama ünitesinde (5) fazla toz kahve var.	Haşlama ünitesini (5) temizleyin. En çok 2 silme toz kaşığı kahve doldurun.
	Haşlama ünitesinin mekanizması ağır hareket ediyor.	Haşlama ünitesini çıkartın ve temizleyin, bkz. “Bakım ve günlük temizlik” bölümü.
	Haşlama ünitesi (5) yok ya da tespit edilemiyor.	Haşlama ünitesi (5) takılmış durumdayken cihazı kapatın, üç saniye bekleyin ve yeniden açın.
Kahvenin ya da süt köpüğünün kalitesi fazla tutarsız.	Cihaz kireçli.	Cihazı talimatlara göre kireçten temizleyin.
Damlama kabı (8) çıkartıldığında cihazın iç tabanında damlama suyu var.	Damlama kabı (8) fazla erken çıkartıldı.	Damlama kabını (8), en son içecek çekildikten birkaç saniye sonra çıkartın.
Arızalar bu bilgiler sayesinde giderilemezse, danışman hattı mutlaka aranmalıdır! Telefon numaraları kılavuzun sondaki sayfalarında yer almaktadır.		

Sorun	Nedeni	Çaresi
Fabrika ayarları değiştirilmiş durumda ve yeniden etkinleştirmek isteniyor ("Reset").	Kendi yaptığınız ancak artık istemediğiniz değişiklikler yapıldı.	Cihazı açma/kapatma O/I (9) şalteri ile kapatın. Servis tuşunu (12) ve buhar tuşunu (11) basılı tutun ve cihazı açma/kapatma O/I (9) şalterinden açın. Ardından başla tuşuna (10) basarak onaylayın. Fabrika ayarları etkinleştirilmiş durumda.
LED'ler  yanıp sönüyor.	Cihazda bir arıza var.	Çağrı merkezini arayın.
LED'ler  yanıp sönüyor.	Gerilim hatalı.	Cihazı sadece 220-240 V ile çalıştırın.
LED'ler  yanıp sönüyor.	Ortamın ısı fazla düşük.	Cihazı ortamın sıcaklığı >5° C olduğunda çalıştırın.
Arızalar bu bilgiler sayesinde giderilemezse, danışman hattı mutlaka aranmalıdır! Telefon numaraları kılavuzun sondaki sayfalarında yer almaktadır.		

Teknik bilgiler

Elektrik bağlantısı (gerilim – frekans)	220-240 V – 50/60 Hz
Isıtıcının gücü	1600 W
Azami pompa basıncı, statik	15 bar
Su deposunun azami su kapasitesi (filtresiz)	1,7 l
Kahve çekirdeği haznesinin azami kapasitesi	300 g
Elektrik kablosu uzunluğu	100 cm
Ebatlar (Y x G x D)	385 x 280 x 479 mm
Ağırlık, boş	9,3 kg
Öğütme mekanizmasının türü	Seramik

KÜÇÜK EV ALETLERİ

GARANTİ

BELGESİ

- Cihazınız; kullanma kılavuzunda gösterildiği şekilde kullanılması ve yetkili kıldığımız teknik servis elemanları dışındaki şahıslar tarafından bakım, onarım veya başka bir nedenle müdahale edilmemiş olması şartıyla bütün parçaları dahil olmak üzere tamamen malzeme, işçilik ve üretim hatalarına karşı **2 (İKİ) YIL SÜRE İLE GARANTİ EDİLMİŞTİR.**
- Bu garanti belgesinde yer alan şartlar, Türkiye’de satılan ürünler için geçerlidir.
- Arızaların giderilmesi konusunda uygulanacak teknik yöntemlerin tespiti ile değiştirilecek parçaların saptanması tamamen firmamıza aittir.
- Malın tesliminden sonraki yükleme, boşaltma ve sevkiyat anında meydana gelecek arızalar garanti kapsamı dışındadır.
- Kullanma hatalarından meydana gelen hasar, arıza ve bilgilendirme hizmetleri garanti kapsamı dışındadır.
- Voltaj düşüklüğü veya fazlalığı, hatalı elektrik tesisatı, ürün etiketinde yazılı voltajdan farklı voltajda kullanma nedenlerinden meydana gelen hasar ve arızalar garanti kapsamı dışındadır.
- Doğal afetler (Deprem -Sel baskını v.b.) yangın ve yıldırım düşmesinden meydana gelecek arızalar ve hasarlar garanti kapsamı dışındadır.
- Belge üzerine tahrifat yapıldığı, cihazın üzerindeki orjinal seri numarası kaldırıldığı veya tahrifat yapıldığı takdirde garanti geçersizdir.

GARANTİ ŞARTLARI

1. Garanti süresi, malın teslim tarihinden itibaren başlar ve 2 yıldır.
2. Malın bütün parçaları dahil olmak üzere tamamı garantisini kapsamındadır.
3. Malın ayıplı olduğunun anlaşılması durumunda tüketicici, 6502 sayılı Tüketicinin Korunması Hakkında Kanunun 11 inci maddesinde yer alan;
 - a- Sözleşmeden dönme,
 - b- Satış bedelinden indirim isteme,
 - c- Ücretsiz onarılmasını isteme,
 - d- Satılanın ayıpsız bir misli ile değiştirilmesini isteme,haklarından birini kullanabilir.
4. Tüketicinin bu haklarından ücretsiz onarım hakkını seçmesi durumunda satıcı; işçilik masrafı, değiştirilen parça bedeli ya da başka herhangi bir ad altında hiçbir ücret talep etmeksizin malın onarımını yapmak veya yaptırmakla yükümlüdür. Tüketicici ücretsiz onarım hakkını üretici veya ithalatçıya karşı da kullanılabılır. Satıcı, üretici ve ithalatçı tüketicinin bu hakkını kullanmasından müteselsilen sorumludur.
5. Tüketicinin, ücretsiz onarım hakkını kullanması halinde malın;
 - Garanti süresi içinde tekrar arızalanması,
 - Tamiri için gereken azami sürenin aşılması,
 - Tamirinin mümkün olmadığı için, yetkili servis istasyonu, satıcı, üretici veya ithalatçı tarafından bir raporla belirlenmesi durumlarında; tüketicici malın bedel iadesini, ayıp oranında bedel indirimini veya imkan varsa malın ayıpsız misli ile değiştirilmesini satıcıdan talep edilir. Satıcı, tüketicinin talebini reddedemez. Bu talebin yerine getirilmemesi durumunda satıcı, üretici ve ithalatçı müteselsilen sorumludur.
6. Malın tami süresi 20 iş gününü geçemez. Bu süre, garanti süresi içerisinde mala ilişkin arızanın Yetkili Servis İstasyonuna veya satıcıya bildirim tarihinde, garanti süresi dışında ise malın Yetkili Servis İstasyonuna teslim tarihinden itibaren başlar. Malın arızasının 10 iş günü içerisinde giderilememesi halinde, üretici veya ithalatçı; malın tamiri tamamlanıncaya kadar benzer özelliklere sahip başka bir malı tüketicinin kullanımına tahsis etmek zorundadır. Malın garanti süresi içerisinde arızalanması durumunda, tamirde geçen süre garanti süresine eklenir.
7. Malın kullanımı kılavuzunda yer alan hususlara aykırı kullanılmasından kaynaklanan arızalar garanti kapsamı dışındadır.
8. Tüketicici, garantiden doğan haklarının kullanılması ile ilgili olarak çıkabilecek uyuşmazlıklarda yerleşim yerinin bulunduğu veya tüketicici işleminin yapıldığı yerdeki Tüketicici Hakem Heyetine veya Tüketicici Mahkemesine başvurabilir.
9. Satıcı tarafından bu Garanti Belgesinin verilmesi durumunda, tüketicici Gümrük ve Ticaret Bakanlığı Tüketicinin Korunması ve Piyasa Gözetimi Genel Müdürlüğüne başvurabilir.

Marka	Ürün İsmi
Siemens	Kahve Makinası
Siemens	Ütü
Siemens	Ekmek Kızartma Mak.
Siemens	Su Isıtıcı (Kettle)
Siemens	Mutfak Robotu
Siemens	Tost Makinası
Siemens	Saç Kurutma Mak.
Siemens	Meyve Sebze Sıkacağı
Siemens	Saç Sekillendirici
Siemens	Şarjlı El Süpürgesi
Siemens	Kahve Değirmeni
Siemens	Blender
Siemens	Ekmek Kesme Makinası
Siemens	Saç Sekillendirme Seti
Siemens	Karıştırıcı
Siemens	El Blender
Siemens	Et Kıyma Makinası
Siemens	Katı Meyve Presi

BSH EV ALETLERİ SAN. VE TİC. A.Ş.

BSH Grubu, Siemens AG'nin Ticari Marka Lisansı Sahiplerinden biridir.

Fatih Sultan Mehmet Mahallesi Balkan Caddesi No.: 51

34771 Ümraniye, İstanbul

Tel. : (0216) 528 90 00

Faks : (0216) 528 91 88

Değerli Müşterimiz

Siemens Çağrı Merkezi **444 66 88** no.lu telefon numarası ile, 7 gün 24 saat hizmet vermektedir. Doğrudan bu numarayı çevirerek satış öncesi ve satış sonrası hizmetlerimizden faydalanabilirsiniz.

Siemens Çağrı Merkezimize ayrıca www.siemens-home.com/tr adresindeki Müşteri Hizmetleri bölümünde bulunan Müşteri Hizmetleri Formunu doldurarak ya da **0216 528 91 88** no.lu telefona faks çekerek de ulaşabilirsiniz.

Yetkili Servis listemize aşağıda yazılı internet adreslerinden veya çağrı merkezi numaramızdan ulaşabilirsiniz.

www.siemens-home.com/tr

www.siemens-yetkiliservisi.com

Aşağıda yer alan konularda yardımcı olmanızı rica ederiz.

1. Cihazınızı kullanma kılavuzunda belirtilen hususlara göre kullanmaya özen gösteriniz.
2. Ürününüzle ilgili hizmet talebiniz olduğunda yukarıda yazılı telefonlardan Çağrı Merkezimizi arayınız.
3. Hizmet için gelen teknisyene "SIEMENS YETKİLİ SERVİS" kimlik kartını sorunuz. Bu kimlik kartı, 18 yaşından küçük elemanlara verilmemektedir.
4. Yetkili servisimiz, cihazınızda yapılan herhangi bir işlemden sonra size servis fişini düzenleyip vermek zorundadır. Bu servis fişini mutlaka isteyiniz ve kesinlikle saklayınız.



DİKKAT

Garanti süresinin anlaşmazlık durumunda fatura tarihi esas alınacağından bu belge ile birlikte faturanın veya okunaklı fotokopisinin saklanması gereklidir.

ÜRETİCİ VEYA İTHALATÇI FİRMANIN

SATICI FİRMANIN

Ünvanı : BSH Ev Aletleri Sanayi ve Ticaret A.Ş.

Ünvanı :

Adresi : FSM.Mh. Balkan Cd. No.51,

Adresi :

Ümraniye .34771.Istanbul

Telefonu :

Telefonu : 0216 528 90 00 Pbx

Faks :

Faks : 0216 528 91 88

E-posta :

E-posta : siemenscagrimerkezi@bshg.com

Fatura Tarih ve sayısı :

Yetkilinin imzası :

Teslim Tarihi ve yeri :

Yetkilinin imzası :

Firmanın Kaşesi

BSH EV ALETLERİ SANAYİ ve TİCARET A.Ş.

Firmanın Kaşesi :

MALIN

Cinsi : KÜÇÜK EV ALETLERİ

Markası : SIEMENS

Modeli :

Garanti Süresi : 2 YIL

Azami tamir süresi : 20 İŞ GÜNÜ

Bandrol ve Seri No. :

المشكلة	السبب	كيفية التخلص المشكلة
المبين الضوئي ١٦ يومض.	وحدة الغلي (5) متسخة. توجد كمية أكبر مما ينبغي من مسحوق البن في وحدة الغلي (5).	يتم تنظيف وحدة الغلي (5). يتم تنظيف وحدة الغلي (5). يتم بحد أقصى تعبئة 2 ملعقة مسحوق مسطحة من مسحوق البن.
	آلية وحدة الغلي ليست سلسلة الحركة.	يتم إخراج وحدة الغلي ويتم تنظيفها، أنظر فصل «العناية والتنظيف اليومي».
	وحدة الغلي (5) غير موجودة في مكانها أو لم يتم التعرف عليها.	حال كون وحدة الغلي (5) مركبة في مكانها يتم إيقاف تشغيل الجهاز، ويتم الانتظار لمدة ثلاث ثواني، ثم يتم تشغيل الجهاز مرة أخرى
يوجد تفاوت شديد في جودة القهوة أو جودة رغاي الحليب.	الجهاز متكلس.	قم وفقا لإرشادات الاستخدام بإزالة الرواسب الجيرية من الجهاز باستخدام قرصين لإزالة الرواسب.
عن إخراج وعاء التنقيط (8) يوجد ماء متقطر على أرضية الجهاز الداخلية.	تم إخراج وعاء التنقيط (8) في وقت مبكر أكثر مما ينبغي.	يجب عدم إخراج وعاء التنقيط (8) إلا بعد انقضاء بضعة ثواني بعد أخذ المشروب الأخير.
الإعدادات المضبوطة من قبل المصنع المنتج تم تغييرها ويرغب في تفعيلها مرة أخرى («إعادة تعيين»).	تم من قبل مستخدم الجهاز إجراء إعدادات، وأصبحت هذه الإعدادات غير مرغوب فيها.	يتم إيقاف تشغيل الجهاز باستخدام المفتاح الرئيسي O/I (9). يتم الضغط على زر الخدمات (12) و زر البخار (11) والإبقاء عليهما مضغوطين ويتم تشغيل الجهاز باستخدام المفتاح الرئيسي O/I (9). عقب ذلك يتم التأكيد باستخدام زر البدء (10). الإعدادات المضبوطة من قبل المصنع أصبحت مفعلة.
المبيبات الضوئية ●●● تومض.	يوجد خطأ في الجهاز.	يرجى الاتصال بالخط الهاتفي المباشر.
المبيبات الضوئية ●●● تومض.	جهد كهربائي غير صحيح.	يجب عدم تشغيل الجهاز إلا بتيار 220 - 240 فولت.
المبيبات الضوئية ●●● تومض.	درجة حرارة الوسط المحيط باردة أكثر مما ينبغي.	يجب تشغيل الجهاز في درجات حرارة أزيد من 5 درجات مئوية.
في حالة عدم التمكن من حل أي مشكلة يرجى الاتصال علي الفور بالخط الساخن تليفون رقم! أرقام الهاتف توجد في الصفحات الأخيرة من هذا الدليل.		

المشكلة	السبب	كيفية التخلص المشكلة
القهوة ذات مذاق «لاذع».	درجة الطحن مضبوطة على درجة خشنة أكثر مما ينبغي أو مسحوق البن خشن أكثر مما ينبغي.	يتم ضبط درجة الطحن على درجة أكثر نعومة أو يتم استخدام مسحوق بن أكثر نعومة.
	نوع البن غير صالح للاستخدام في الجهاز.	يتم استخدام بن ذو تحميص داكن.
القهوة ذات مذاق «مر».	درجة الطحن مضبوطة على درجة ناعمة أكثر مما ينبغي أو مسحوق البن ناعم أكثر مما ينبغي.	يتم ضبط درجة الطحن على درجة أكثر خشونة أو يتم استخدام مسحوق بن أكثر خشونة.
	نوع البن غير صالح للاستخدام في الجهاز.	يتم استبدال نوع البن بآخر.
مرشح الماء لا يستقر في خزان الماء (16).	مرشح الماء غير مثبت في موضعه على الوجه الصحيح.	يتم دفع مرشح الماء بقوة في موضعه في خزان الماء مع مراعاة كونه في وضع مستقيم.
المبين الضوئي يتكا يومض.	خزان الماء غير مركب في موضعه على الوجه الصحيح أو فلتر الماء قد استهلك.	يتم تركيب خزان الماء على الوجه الصحيح. في حالة ما إذا استمر المبين الضوئي في الوميض، يتم تركيب فلتر ماء جديد ويتم شطفه، أنظر فصل «فلتر الماء».
	يوجد مياه غازية في خزان الماء.	يرجى ملأ خزان الماء بماء طازج من الصنبور.
ثقل البن غير متماسك ومبلل أكثر مما ينبغي.	درجة الطحن مضبوطة على درجة ناعمة أو خشنة أكثر مما ينبغي، أو تم استخدام قدر أقل مما ينبغي من مسحوق البن.	يتم ضبط درجة الطحن على درجة أكثر خشونة أو نعومة، أو يتم استخدام 2 ملعقة معايرة مسطحة من مسحوق البن.
في حالة عدم التمكن من حل أي مشكلة يرجى الاتصال علي الفور بالخط الساخن تليفون رقم! أرقام الهاتف توجد في الصفحات الأخيرة من هذا الدليل.		

قم بإزالة المشاكل البسيطة بنفسك

المشكلة	السبب	كيفية التخلص المشكلة
وحدة الطحن لا تطحن أية حبوب بن.	الحبوب لا تسقط في وحدة الطحن (حبوب زيتية أكثر مما ينبغي).	يتم الطرق بخفة على وعاء حبوب البن (1). عند اللزوم يتم استبدال نوع البن بأخر. حال كون وعاء حبوب البن (1) فارغا يتم تنظيفه من خلال مسحه بقطعة قماش جافة.
ليس من الممكن أخذ ماء ساخن.	وحدة تكوين رغوي الحليب (6) متسخة.	يتم تنظيف وحدة تكوين رغوي الحليب (6)، أنظر فصل «العناية والتنظيف اليومي».
رغوة الحليب أقل مما ينبغي أو لا توجد رغوة حليب.	وحدة تكوين رغوي الحليب (6) متسخة.	يتم تنظيف وحدة تكوين رغوي الحليب (6)، أنظر فصل «العناية والتنظيف اليومي».
نوع الحليب غير صالح للاستخدام في الجهاز.	يجب استخدام حليب بارد بمحتوى دسم قدره 1.5% على الأقل.	
أجزاء وحدة تكوين رغوي الحليب (6) غير مركبة مع بعضها على الوجه الصحيح. الجهاز متكلس.	يتم تبليل أجزاء وحدة تكوين رغوي الحليب بخفة ويتم ضغطها مع بعضها بقوة.	
القهوة لا تنساب من إلا في صورة قطرات أو لا تنساب قهوة على وجه الإطلاق.	درجة طحن البن مضبوطة على درجة ناعمة أكثر مما ينبغي، أو مسحوق البن ناعم أكثر مما ينبغي.	قم وفقا لإرشادات الاستخدام بإزالة الرواسب الجيرية من الجهاز باستخدام قرصين لإزالة الرواسب.
القهوة لا تنساب من إلا في صورة قطرات أو لا تنساب قهوة على وجه الإطلاق.	الجهاز متكلس بشدة.	قم وفقا لإرشادات الاستخدام بإزالة الرواسب الجيرية من الجهاز باستخدام قرصين لإزالة الرواسب.
لا توجد طبقة «رغوة» على وجه القهوة.	نوع البن غير صالح للاستخدام في الجهاز	يتم استخدام نوع بن يحتوي على حصة أكبر من حبوب بن روبوستا.
	حبوب البن لم تعد طازجة التحميص	يتم استخدام حبوب بن طازجة.
	درجة الطحن غير ملائمة لحبوب البن.	يتم ضبط درجة الطحن على درجة ناعمة.

في حالة عدم التمكن من حل أي مشكلة يرجى الاتصال علي الفور بالخط الساخن تليفون رقم! أرقام الهاتف توجد في الصفحات الأخيرة من هذا الدليل.

التخلص من الجهاز

شروط الضمان

يتم تحديد شروط الضمان لهذا الجهاز من قبل ممثلنا في الدولة التي يتم فيها بيع الجهاز. يمكنك الحصول على تفاصيل هذه الشروط من قبل الموزع الذي اشتريته منه الجهاز. يرجى إحضار فاتورة أو إيصال الشراء في حال أصاب جهازك أي طارئ يغطيه الضمان.

نحتفظ بحقنا في إجراء أية تعديلات.

تخلص من عبوة الجهاز بأسلوب يدعم الحفاظ على البيئة. هذا الجهاز مطابق للمواصفة الأوروبية 19/2012/المجموعة الاقتصادية الأوروبية الخاصة بالأجهزة الكهربائية والإلكترونية القديمة (waste electrical and electronic equipment – WEEE).

وهذه المواصفة تحدد الإطار العام لقواعد تسري في جميع دول الاتحاد الأوروبي بخصوص استعادة الأجهزة القديمة وإعادة استغلالها. قومي باستشارة موزعك المحلي لمعرفة أحدث الانظمة المتبعة حالياً للتخلص من الاجهزة القديمة.

بيانات تقنية

240-220 فولت 60-50 هرتز	التوصيل بالكهرباء (الجهد/التردد)
1600 وات	الحرارة الناتجة
15 بار	أقصى ضغط للانبوب، استاتيك
1,7 لتر	أقصى سعة لخزان الماء (بدون فلتر)
300 جرام	أقصى سعة لوعاء الحبوب
100 سم	طول السلك
479 x 280 x 385 ملم	الأبعاد (الارتفاع x العرض x العمق)
9,3 كجم	الوزن، فارغة
السيراميك	نوع وحدة الطحن

الوقاية من الأضرار المترتبة على التجمد

الملحقات التكميلية

الملحقات التكميلية التالية يمكن الحصول عليها لدى المتاجر أو عن طريق مركز خدمة العملاء.

رقم الطلب المتاجر/ خدمة العملاء	الملحقات
TZ60001 00310575	أفراس تنظيف
TZ80002 00576693	أفراس إزالة رواسب جيرية
TZ70003 00575491	مرشح ماء
TZ80004 00576330	طقم عناية

△ لتجنب حدوث أضرار مترتبة من خلال مفعول التجمد أو الصقيع أثناء نقل وتخزين الجهاز فإنه يلزم قبل النقل أو التخزين أن يتم إفراغ الجهاز بالكامل.

معلومة: يلزم أن يكون الجهاز في وضع الاستعداد للتشغيل وأن يكون خزان الماء (16) ممتلئ.

- 1 يتم وضع وعاء كبير تحت مخرج وحدة تكوين رغاوي الحليب (6).
- 2 يتم الضغط على زر البخار (11).
المبين الضوئي لك يومض، الجهاز يقوم الآن بإجراء عملية التسخين لمدة قدرها حوالي 20 ثانية.
- 3 عندما يضيء المبين الضوئي لك يتم فتح وحدة تكوين رغاوي الحليب (6) من خلال السحب للخارج ويتم تركها يخرج منها بخار لمدة قدرها حوالي 15 ثانية.
- 4 يتم إيقاف تشغيل الجهاز باستخدام المفتاح الرئيسي O/I (9).
- 5 يتم إفراغ خزان الماء (16) ووعاء التتقيط (8).

المبين الضوئي **ب** يضيء.

- يتم إفراغ وعاء التنقيط (8) ثم يتم إدخاله في موضعه مرة أخرى.
- يتم شطف خزان الماء (16) ويتم ملئه بالماء حتى علامة الحد الأقصى **max**.
- يتم الضغط على زر البدء (10).

الجهاز يقوم بإجراء عملية الشطف مرتين.

المبين الضوئي **ص** يضيء.

- يتم فتح درج مسحوق البين (4).
- ضع أحد أقراص التنظيف من Siemens في الدرج (4) ثم أغلقه.
- يتم الضغط على زر البدء (10).
- المبين الضوئي **ب** يضيء.
- يتم إغلاق وحدة تكوين رغوي الحليب (6) من خلال الضغط للداخل.

الآن يتم تنفيذ برنامج الخدمة لمدة حوالي

8 دقائق.

المبين الضوئي **ب** يضيء.

- يتم إفراغ وعاء التنقيط (8) ثم يتم إدخاله في موضعه مرة أخرى.

في حالة استخدام مرشح، عندئذ يتم الآن

تركيب المرشح مرة أخرى.

الجهاز تم الانتهاء من تنظيفه وإزالة الكلس منه وأصبح من جديد مستعد للتشغيل.

المبين الضوئي **ب** يضيء.

- يتم وضع وعاء سعته 0.5 لتر على الأقل تحت مخرج وحدة تكوين رغوي الحليب (6).
- يتم فتح وحدة تكوين رغوي الحليب (6) من خلال السحب للخارج.

الآن يتم تنفيذ برنامج الخدمة لمدة حوالي

12 دقيقة.

وبصورة مؤكدة غسل هذه المناديل جيدا قبل

البدء في استخدامها.

نصائح للاقتصاد في استهلاك الطاقة

⚠️ احترس!

في كل مرة عند تنفيذ برنامج الخدمات يجب استخدام مادة إزالة كلس ومادة تنظيف حسب إرشادات الاستعمال. يجب مراعاة تنبيهات الأمان المذكورة على عبوة مادة التنظيف. يجب عدم القيام بأي حال من الأحوال بقطع برنامج الخدمات قبل اكتماله! يجب عدم شرب السوائل الناتجة عن عملية التنظيف!

يجب وبصورة مطلقة عدم استخدام خل أو مواد مصنوعة على أساس خل، أو حمض ستريك أو مواد مصنوعة على أساس حمض ستريك! يجب عدم القيام بأي حال من الأحوال بتعبئة أقراص إزالة كلس أو مواد إزالة كلس أخرى في درج مسحوق البين (4)!

توجد أقراص إزالة كلس وأقراص تنظيف مطورة خصيصا وصالحة لهذا الغرض يمكن الحصول عليها لدى المتاجر وكذلك عن طريق مراكز خدمة العملاء (أنظر في فصل «الملحقات التكميلية»).

تنبيه هام: في حالة وجود مرشح ماء مركبا في خزان الماء (16)، عندئذ فإنه يلزم حتما إخراج المرشح من خزان الماء قبل بدء تنفيذ برنامج الخدمات. قبل بدء برنامج الخدمة يجب أن يتم تنظيف وحدة الغلي، أنظر فصل «تنظيف وحدة الغلي».

لبدء تشغيل برنامج الخدمات يتم الضغط على زر الخدمات (12) والإبقاء عليه مضغوطة لمدة 5 ثواني على الأقل.

معلومة: عندما يكون البرنامج قيد التنفيذ فإن زر الخدمات (12) يومض.

- عند عدم استخدام ماكينة الإسبرسو الأوتوماتيكية بالكامل يتم إيقاف تشغيل الجهاز. للقيام بذلك يتم الضغط على زر الخدمات (12). الجهاز يقوم بإجراء عملية الشطف ثم يقوم بالتوقف عن التشغيل.
- يجب ويقدر الإمكان عدم قطع عملية إعداد وأخذ القهوة أو رغاوي الحليب قبل اكتمالها. إنهاء العملية قبل اكتمالها يؤدي إلى استهلاك أعلى للطاقة وإلى امتلاء أسرع لوعاء التنقيط.
- يتم إزالة الكلس (الجير) من الجهاز بصورة منتظمة، وذلك لتجنب تكون ترسبات كلس. مخلفات الكلس (الجير) تؤدي إلى استهلاك أعلى للطاقة.

برنامج الخدمات

المدة: حوالي 35 دقيقة
على حسب الاستخدام فإن زر الخدمات (12) يومض بفواصل زمنية معينة.
عند حدوث ذلك فإن الجهاز يجب أن يتم على الفور تنظيفه وإزالة الكلس منه باستخدام برنامج الخدمات. في حالة عدم تنفيذ برنامج الخدمات وفقا للإرشادات الخاصة بذلك، عندئذ فإنه يمكن حدوث تلف بالجهاز.

تنظيف وحدة الغلي

يجب تنظيف وحدة الغلي بانتظام!

7 يتم تنظيف مصفاة وحدة التسخين الشديد تحت شعاع الماء الجاري.

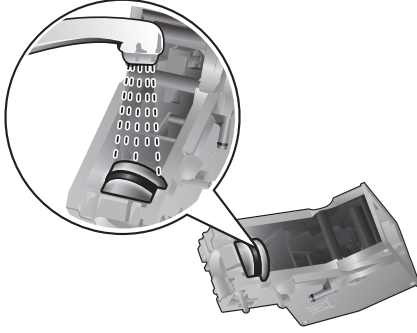

إجراء تنظيف أولي أوتوماتيكي لوحدة الغلي:
يتم الضغط على زر الخدمات (12) لبرهة قصيرة. الجهاز يقوم بإجراء عملية الشطف إذا كان قد سبق قبل ذلك وتم أخذ قهوة. عقب ذلك فإن الجهاز يقوم بالتوقف عن التشغيل.

بالإضافة إلى برنامج التنظيف الأوتوماتيكي فإن وحدة الغلي (5a) يجب أن يتم وبصورة منتظمة إخراجها من الجهاز وتنظيفها (الصورة E الموجودة في مقدمة دليل المستخدم).

1 يتم إيقاف تشغيل الجهاز باستخدام المفتاح الرئيسي O/I (9). الآن لا يوجد أي زر مضىء.

2 يتم فتح باب وحدة الغلي (5b).

3 تجهيزة تأمين الإغلاق (5d) الحمراء اللون الموجودة على وحدة الغلي يتم دفعها إلى أقصى اليسار.

4 يتم الضغط على ذراع إخراج وحدة التسخين الشديد (5c) لأسفل. وحدة التسخين الشديد يتم تحريرها.

5 يتم الإمساك بوحدة التسخين الشديد (5a) من تجاوب القبض وإخراجها بحذر.

6 يتم إخراج الغطاء (5e) الخاص بوحدة

التسخين الشديد، ويتم تنظيف وحدة التسخين الشديد (5a) جيدا ماء جاري.

تنبيه هام: يجب تنظيف وحدة الغلي بدون استخدام أية مواد تنظيف أواني أو غيرها من مواد التنظيف، ويجب عدم تنظيفها في غسالة الأواني والأطباق.

8 يتم تنظيف الحيز الداخلي للجهاز جيدا

باستخدام قطعة قماش مرطبة بقليل من الماء، ويتم إزالة ما قد يوجد من بقايا بن.

9 يتم ترك وحدة الغلي (5a) والحيز الداخلي للجهاز حتى يكونا قد جفا جيدا.

10 يتم إعادة تركيب الغطاء (5e) على وحدة التسخين الشديد وإدخال وحدة التسخين الشديد (5a) في الجهاز تماما حتى تكون قد وصلت إلى مصد الإيقاف.

11 اضغط على رافعة الإخراج رقم (5c) لأعلى.

12 تجهيزة تأمين الإغلاق (5d) الحمراء اللون يتم دفعها إلى أقصى اليمين، ويتم إغلاق باب وحدة الغلي (5b).

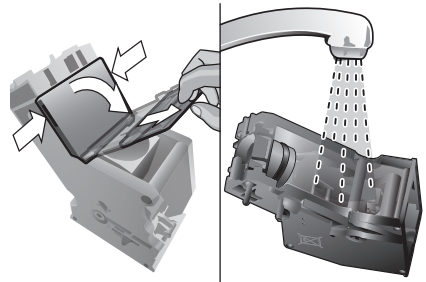

5 يتم شطف كافة الأجزاء بماء صافي ويتم تجفيفها.

6 يتم تركيب القلب الوظيفي (6d) والأنبوب الوظيفي (6c) سويا في الطرف المعدني.



7 يتم إدارة القلب الوظيفي في اتجاه دوران عقرب الساعة مع الاستمرار في ذلك إلى أن تكون العلامات قد أصبحت موجودة بجانب بعضها.



8 يتم إدخال وحدة تكوين رغوي الحليب على صمام البخار. يجب التأكد من أن العلامة الحمراء الموجودة على صمام البخار قد أصبحت مغطاة.



⚠ خطر حدوث حروق!

يجب عدم استخدام الجهاز إلا عندما تكون أجزاء وحدة تكوين رغوي الحليب (6) مركبة مع بعضها بالكامل وتكون الوحدة مركبة في الجهاز.

تفكيك وحدة تكوين رغوي الحليب لغرض التنظيف:

1 لإخراج الوحدة يتم الإمساك بها من على الطرف المعدني ويتم سحبها لأسفل وإخراجها.



2 يتم إدارة القلب الوظيفي (6d) في عكس اتجاه دوران عقرب الساعة ويتم إخراجها.

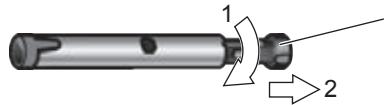

3 يتم إخراج الأنبوب الوظيفي (6c).



4 يتم تنظيف الأجزاء الفردية بمحلول مكون من ماء ومادة تنظيف وباستخدام فرشاة لينة، عند اللزوم يتم نقع الأجزاء لبعض الوقت في محلول مكون من ماء ومادة تنظيف. يتم تنظيف ثقب الهواء (6e) جيدا.

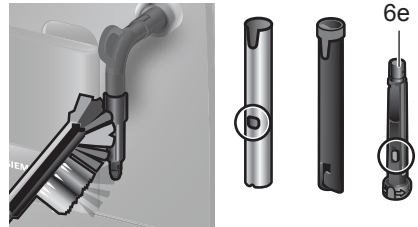

تنبيه هام: وعاء التنقيط (8c) ووعاء ثفل البن (8b) يجب أن يتم إفراغهما وتنظيفهما يوميا، وذلك للحيلولة دون حدوث تكون لعفن أو فطريات.

تنبيه: عند إعمال تشغيل الجهاز حال كونه في وضع بارد باستخدام المفتاح الرئيسي O/I (9) أو عند توقف الجهاز أوتوماتيكيا عن التشغيل بعد أخذ قهوة، فإن الجهاز يقوم أوتوماتيكيا بإجراء عملية الشطف. بهذا فإن النظام يقوم بتنظيف نفسه ذاتيا.

تنبيه هام: في حالة ما إذا كان الجهاز لم يتم استخدامه لفترة طويلة (على سبيل المثال أثناء عطلة)، عندئذ فإن الجهاز يجب بعد ذلك أن يتم تنظيفه جيدا وبالكامل بما يشمل نظام الحليب ووحدة الغلي.

تنظيف وحدة تكوين رغاوي الحليب

وحدة تكوين رغاوي الحليب (6) يجب أن يتم تنظيفها بعد كل استخدام، وذلك لكي يتم إزالة ما قد يوجد من مخلفات.

تنبيه هام: قبل إخراج وحدة تكوين رغاوي الحليب يجب أن يتم تركها حتى تكون قد بردت.

• يتم إخراج درج مسحوق البن (4) ويتم تنظيفه.

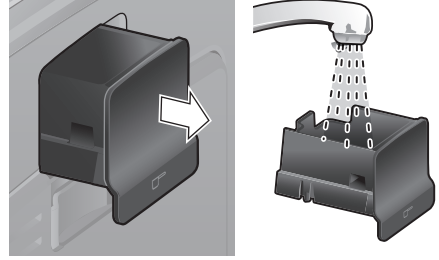

يتم فك العوامة (8e) ويتم تنظيفها بقطعة قماش مرطبة بقليل من الماء.

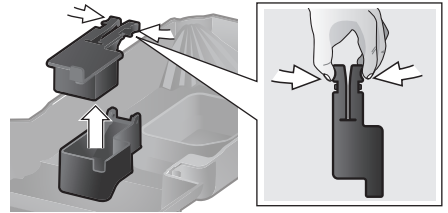

الأجزاء التالية يجب عدم تنظيفها في غسالة الأواني والأطباق: لوحة التغطية (8a)، العوامة (8e)، درج مسحوق البن (4)، ووحدة الغلي (5a).

الأجزاء التالية صالحة للتنظيف في غسالة الأواني والأطباق: وعاء التنقيط (8c)، وعاء ثفل البن (8b)، شريحة تنقيط مخرج القهوة (8d)، غطاء الحفاظ على النكهة (2)، ملعقة مسحوق البن (18).

• الحيز الداخلي للجهاز (مواضع احتواء الأوعية ودرج مسحوق البن) يتم تنظيفه بالمسح بقطعة قماش.

العناية والتنظيف اليومي

يلزم أن يكون الجهاز في وضع الاستعداد للتشغيل.

1 يتم الضغط على الزر (11).

الزر (11) يومض، الجهاز يقوم الآن بإجراء عملية التسخين لمدة قدرها حوالي 20 ثانية.

2 بمجرد أن يضيء المبين الضوئي و الزر (11)، يتم غمس وحدة إعداد رغاوي الحليب حتى يصل إلى قاع الفنجان أو الكوب المملوء بمقدار الثلث بحليب.

3 يتم فتح وحدة تكوين رغاوي الحليب (6) من خلال السحب للخارج.

⚠ خطر حدوث حروق!

البخار المناسب للخارج يكون ساخنا جدا، هذا البخار يمكن أن يتسبب في تطاير قطرات من السوائل الجاري إعدادها. يجب عدم لمس الظرف أو توجيهه في اتجاه أشخاص.

4 يتم ترغية الحليب.

5 يتم إغلاق وحدة تكوين رغاوي الحليب (6) من خلال الضغط للداخل.

تلميح مفيد: للحصول على رغوة حليب مثالية يفضل استخدام حليب بارد بمحتوى دسم قدره 1.5% على الأقل.

تنبيه هام: بقايا الحليب الجافة يكون من الصعب إزالتها، لهذا السبب فإن وحدة تكوين رغاوي الحليب (6) يكون من الواجب حتما أن يتم تنظيفها بماء فاتر بعد كل استخدام.

⚠ خطر حدوث صدمة كهربائية!

قبل إجراء التنظيف إخراج قابس الجهاز من مقبس التغذية بالتيار الكهربائي. يحظر وبصوة مطلقة غمر الجهاز في ماء. يجب عدم استخدام أي منظف بالبخار لتنظيف الجهاز.

- يتم تنظيف الجسم الخارجي للجهاز باستخدام قطعة قماش ناعمة ومرطبة بقليل من الماء.
- يجب عدم استخدام أية مواد تنظيف أو مناديل تنظيف حاكة أو كاشطة.

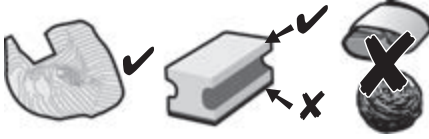

- مخلفات الكلس (الجير)، القهوة، الحليب، ومحلول إزالة الكلس (الجير) يجب دائما أن يتم إزالتها على الفور. تحت هذه المخلفات يمكن أن يتولد صدأ.
- مناديل التنظيف الإسفنجية الجديدة يمكن أن يكون عالقاً بها أملاح. الأملاح يمكن أن تتسبب في تولد بقع صدأ على الفولاذ الغير قابل للصدأ، لهذا السبب يجب بصورة مؤكدة غسل مثل هذه المناديل جيدا قبل الشروع في استخدامها.
- من خلال السحب للأمام يتم إخراج وعاء التنقيط (8c) مع وعاء ثفل البن (8b). يتم إخراج لوحة التغطية (8a) وشريحة تنقيط مخرج القهوة (8d). يتم إفراغ وتنظيف وعاء التنقيط ووعاء ثفل البن.

إخراج ماء للشاي

القهوة يتم إعدادها بالغلي وتنساب عقب ذلك في الفنجان (الفنجانين).

⚠️ خطر حدوث حروق!

وحدة تكوين رغاوي الحليب (6) تصبح ساخنة جدا. يجب عدم الإمساك بوحدة تكوين رغاوي الحليب (6) إلا من على الجزء البلاستيكي.

من خلال الضغط مرة أخرى على زر البدء (10) يمكن إنهاء عملية الغلي قبل اكتمالها.

الإعداد باستخدام بن مطحون

هذا الجهاز الأوتوماتيكي بالكامل يمكن أيضا تشغيله بين مطحون (يجب عدم استخدام مستحضر بن فوري الذوبان في الماء).

قبل سحب ماء ساخن يلزم أن يكون قد تم بالفعل تنظيف وحدة تكوين رغاوي اللبن. يلزم أن يكون الجهاز في وضع الاستعداد للتشغيل.

- 1 يتم وضع فنجان أو كوب مدفاً مسبقاً تحت مخرج وحدة تكوين رغاوي الحليب (6).
- 2 يتم فتح وحدة تكوين رغاوي الحليب (6) من خلال السحب للخارج. الجهاز يقوم بإجراء عملية التسخين. من مخرج وحدة تكوين رغاوي الحليب (6) ينساب ماء ساخن لمدة قدرها 40 ثانية.
- 3 لإيقاف هذه العملية يتم إغلاق وحدة تكوين رغاوي الحليب (6) من خلال الضغط للداخل.

تنبيه هام: يجب القيام يوميا بتعبئة ماء طازج في خزان الماء (16). يجب دائماً أن يوجد في خزان الماء (16) قدراً كافياً من الماء لتشغيل الجهاز.

الإعداد

- 1 يتم فتح درج مسحوق البن (4).
- 2 يتم وبعده أقصى تعبئة 2 ملعقة مسحوق مسطحة من البن المطحون في درج مسحوق البن.
- احترس: يجب عدم تعبئة حبوب بن كاملة أو مستحضر بن فوري الذوبان في الماء.
- 3 يتم إغلاق درج مسحوق البن (4).
- 4 يتم ضبط المقبض الدوار السفلي (13) على رمز .
- 5 يتم الضغط على زر البدء (10).

القهوة يتم إعدادها بالغلي وتنساب عقب ذلك في الفنجان.

إعداد رغوة حليب

⚠️ خطر حدوث حروق!

وحدة تكوين رغاوي الحليب (6) تصبح ساخنة جدا. يجب عدم الإمساك بوحدة تكوين رغاوي الحليب (6) إلا من على الجزء البلاستيكي.

تلميح مفيد: من الأفضل أن يتم أولاً ترغية الحليب وبعد ذلك أخذ القهوة أو يتم ترغية الحليب بصورة منفصلة ثم إضافته بعد ذلك إلى القهوة.

ضبط إعداد درجة الطحن

باستخدام المقبض الدوار (3) الخاص بضبط إعداد درجة الطحن يمكن أن يتم ضبط درجة النعومة المرغوب فيها لحبيبات مسحوق البن.

⚠️ احترس!

يجب عدم تغيير إعداد درجة الطحن إلا عندما تكون وحدة الطحن دائرة بالفعل! عدم الالتزام بمراعاة ذلك يمكن أن يتسبب في إلحاق تلف بالجهاز. يجب عدم إدخال اليد في وحدة الطحن.

• حال كون وحدة الطحن دائرة بالفعل يتم

ضبط المقبض الدوار (3) فيما بين مسحوق البن الناعم (a: الإدارة في عكس اتجاه دوران عقرب الساعة) ومسحوق البن الناعم (b: الإدارة في اتجاه دوران عقرب الساعة).

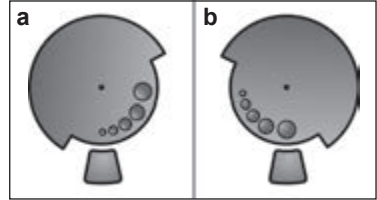

معلومة: الإعداد الجديد لا يظهر مفعوله إلا بعد فنجان القهوة الثاني.

تلميح مفيد: عند استخدام حبوب بن ذات تجميع داكن يتم ضبط درجة طحن أكثر نعومة، وعند استخدام حبوب بن ذات لونا فاتحا عن ذلك يتم ضبط درجة طحن أكثر خشونة.

الإعداد باستخدام حبوب بن

ماكينة الإسبرسو الأوتوماتيكية بالكامل هذه تقوم بطحن بن طازج لكل عملية إعداد قهوة.

تلميح مفيد: يفضل استخدام خليط حبوب بن إسبرسو أو خليط حبوب بن مناسب للمكينات الأوتوماتيكية بالكامل. للحصول على جودة مثالية يجب الحفاظ على حبوب البن في عبوة مغلقة وفي مكان بارد أو يتم تجميدها في الفريزر. حبوب البن يمكن أن يتم طحنها أيضا حال كونها مجمدة.

تنبيه هام: يجب القيام يوميا بتعبئة ماء طازج في خزان الماء (16). يجب دائما أن يوجد في خزان الماء (16) قدرا كافيا من الماء لتشغيل الجهاز.

يمكنكم إعداد مشروبات قهوة مختلفة بسهولة تامة من خلال الضغط على زر.

الإعداد

يلزم أن يكون الجهاز في وضع الاستعداد للتشغيل.

- 1 يتم وضع فنجان (فنجانين) مدفاً مسبقاً تحت مخرج القهوة (7).
- 2 **تلميح مفيد:** عند إعداد إسبرسو صغير يجب دائما أن يتم تدفئة الفنجان مسبقاً، على سبيل المثال بماء دافئ.
- 3 يتم اختيار نوع القهوة المرغوب فيه والكمية المرغوب فيها من خلال إدارة المقبض الدوار العلوي (14).
- 4 يتم اختيار درجة قوة القهوة المرغوب فيها من خلال إدارة المقبض الدوار السفلي (13).
- 4 يتم الضغط على زر البدء (10).

الإيقاف الأوتوماتيكي للتشغيل

هنا يمكن تحديد المدة الزمنية التي يقوم الجهاز بعد انقضاءها بعد انتهاء عملية إعداد المشروب الأخيرة بالتوقف عن التشغيل أوتوماتيكيا. هذا الإعداد يمكن ضبطه على وقت يبلغ قدره من 15 دقيقة حتى 4 ساعات. يمكن تقصير الوقت المضبوط افتراضياً من أجل توفير الطاقة.



1 يتم ضبط المقبض

الدوار (13) على وضع 

2 يتم ضغط الزرين  (11) و  (12) في نفس الوقت والإبقاء عليهما مضغوطين لمدة 5 ثواني على الأقل. عدد المبيبات الضوئية التي قد أصبحت مضيئة الآن يشير إلى الوقت الذي تم الضبط عليه لإيقاف التشغيل.

3 يتم الآن الضغط على زر البدء (10) وتكرار الضغط عليه إلى أن يكون وقت إيقاف التشغيل المرغوب فيه قد أصبح مضيئاً:





 = 15 دقيقة

 و  = 30 دقيقة

 و  = 45 دقيقة

 و  و  = 1 ساعة

 و  و  = 2 ساعة

 و  و  و  = 4 ساعة

4 يتم الضغط على زر البدء (10) والإبقاء عليه مضغوطين لمدة 5 ثواني على الأقل. المبيبات الضوئية التي تم ضبطها تومض، وقت إيقاف التشغيل الذي تم اختياره يكون قد تم حفظه في الذاكرة.

ضبط إعداد درجة حرارة الغلي

أيضاً إعداد درجة حرارة الغلي يكون من الممكن ضبطه:

1 يتم ضبط المقبض



الدوار (13) على وضع 

2 يتم ضغط الزرين  (11) و  (12) في نفس الوقت والإبقاء عليهما مضغوطين لمدة 5 ثواني على الأقل. عدد المبيبات الضوئية التي قد أصبحت مضيئة الآن يشير إلى درجة حرارة الغلي التي تم الضبط عليها.

3 يتم الآن الضغط على زر البدء (10) وتكرار الضغط عليه إلى أن تكون درجة الحرارة المرغوب فيها قد أصبحت مضيئة:

المبين الضوئي  = منخفضة

المبين الضوئي  و  = متوسطة

المبين الضوئي  و  و  = مرتفعة

4 يتم الضغط على زر البدء (10) والإبقاء عليه مضغوطين لمدة 5 ثواني على الأقل. المبيبات الضوئية التي تم ضبطها تومض، درجة الحرارة التي تم اختيارها يكون قد تم حفظها في الذاكرة.

تنبيه: في حالة عدم إكمال أي زر في غضون مدة قدرها 90 ثانية، عندئذ فإن الجهاز يتحول إلى وضع استعداد إعداد القهوة بدون إجراء حفظ في الذاكرة. درجة حرارة الغلي التي كانت محفوظة في الذاكرة قبل ذلك تبقى محفوظة وسارية.

تنبيه: في حالة عدم إكمال أي زر في غضون مدة قدرها 90 ثانية، عندئذ فإن الجهاز يتحول إلى وضع استعداد إعداد القهوة بدون إجراء حفظ في الذاكرة. الوقت المحدد لإيقاف التشغيل الذي كان محفوظاً في الذاكرة قبل ذلك يبقى محفوظاً وسارياً.

الإعدادات

في حالة ما إذا كان يجب إدخال درجة عسر ماء أخرى غير تلك المضبوطة مسبقاً، أو عند تركيب مرشح ماء، يتم اتباع الخطوات التالية:





هذا الجهاز يتيح لكم إمكانية ملاءمة الإعدادات بصورة فردية.

يمكنكم ضبط إعدادات ما يلي:

درجة عسر الماء

في هذا الجهاز تتاح إمكانية ضبط إعداد درجة عسر الماء. الإعداد الصحيح لدرجة عسر الماء يكون ذو أهمية لكي يقوم الجهاز في الوقت الصحيح بإظهار البيان المناسب عندما يكون قد أصبح من اللازم أن يتم إزالة التكلس منه. الإعداد الذي تم ضبط الجهاز عليه قبل توريده من المصنع المنتج هو درجة عسر الماء 4. درجة عسر الماء يمكن الكشف عنها بواسطة شريط الاختبار المرفق مع الجهاز أو يمكن الاستعلام عنها لدى الشركة المحلية القائمة بالإمداد بالماء.

يتم غمس شريط الاختبار في الماء لبرهة قصيرة، ويتم نفخ بقايا الماء من على الشريط بخفة، ثم يتم قراءة النتيجة بعد دقيقة واحدة.

- 1 يتم ضبط المقبض الدوار (13) على وضع .
- 2 يتم ضغط الزرين  (11) و  (12) في نفس الوقت والإبقاء عليهما مضغوطين لمدة 5 ثواني على الأقل. عدد المبيبات الضوئية التي قد أصبحت مضيئة الآن يشير إلى درجة عسر الماء التي تم ضبط عليها.
- 3 يتم الآن الضغط على زر البدء (10) وتكرار الضغط عليه إلى أن تكون درجة عسر الماء المرغوب فيها قد أصبحت مضيئة، على سبيل المثال لدرجة عسر الماء 3 تضيء المبيبات الضوئية  و .
- 4 يتم الضغط على زر البدء (10) والإبقاء عليه مضغوطة لمدة 5 ثواني على الأقل. المبيبات الضوئية التي تم ضبطها تومض، درجة عسر الماء التي تم اختيارها يكون قد تم حفظها في الذاكرة.

تنبيه هام: عند استخدام مرشح ماء (أنظر في فصل «الملحقات التكميلية») يتم اتباع الخطوات التالية، انظر «مرشح الماء» في صفحة 8.

عسر الماء		المستوى
القياس الألماني (°dH)	القياس الفرنسي (°fH)	
1-7	1-13	1
8-14	14-25	2
15-21	26-38	3
22-30	39-54	4

تنبيه: في حالة عدم إعمال أي زر في غضون مدة قدرها 90 ثانية، عندئذ فإن الجهاز يتحول إلى وضع استعداد إعداد القهوة بدون إجراء حفظ في الذاكرة. درجة عسر الماء التي كانت محفوظة في الذاكرة قبل ذلك تبقى محفوظة وسارية.

معلومة: باستخدام مؤشر المرشح يمكنكم تعليم الشهر الذي قمتم فيه بتركيب المرشح. كما يمكنكم أيضا تعليم الشهر الذي يكون من اللازم أن يتم فيه تغيير المرشح للمرة التالية (بعد شهرين بحد أقصى).

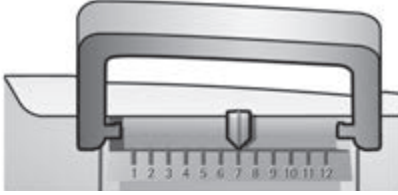

معلومة: في حالة ما إذا كان الجهاز لم يتم استخدامه لفترة طويلة، عندئذ فإن المرشح المركب في الجهاز يجب أن يتم شطفه قبل استخدام الجهاز مرة أخرى. للقيام بذلك يتم إعداد وأخذ فنجان ماء ساخن ثم يتم سكبه.

8 يتم وضع وعاء سعته 0.5 لتر تحت مخرج وحدة تكوين رغاوي الحليب (6).

9 يتم فتح وحدة تكوين رغاوي الحليب (6) من خلال السحب للخارج. المبين الضوئي لك، يومض.

10 ينساب ماء عبر المرشح ويقوم بشطفه.

11 عندما يضيء المبين الضوئي لك يتم إغلاق وحدة تكوين رغاوي الحليب (6) من خلال الضغط للداخل.

12 يتم إفراغ الوعاء.

الجهاز أصبح مستعدا للتشغيل مرة أخرى.

معلومة: من خلال شطف المرشح فإنه يكون قد تم في نفس الوقت تفعيل وضع ضبط البيان الخاص باستبدال المرشح (= المبين الضوئي لك يومض).

بعد ظهور البيان الخاص باستبدال المرشح أو بعد انقضاء شهرين بحد أقصى فإن فعالية المرشح تكون قد استهلكت. عندئذ فإنه يلزم أن يتم استبدال المرشح بأخر جديد وذلك لأسباب تتعلق بالنظافة الصحية ولكي يتم تجنب حدوث تكلس في الجهاز (وهذا ما يمكن أن يؤدي إلى حدوث تلف أو ضرر بالجهاز). المرشحات البديلة يمكن الحصول عليها لدى المتاجر أو لدى مركز خدمة العملاء (أنظر في فصل «الملحقات التكميلية»). في حالة عدم تركيب مرشح جديد، عندئذ يجب تغيير ضبط الإعداد الخاص بالمرشح الموضح في فصل «درجة عسر الماء».

إيقاف تشغيل الجهاز

تم من قبل المصنع المنتج برمجة ماكينة الإسبرسو الأوتوماتيكية بالكامل للعمل على أوضاع نموذجية لأفضل تشغيل. الجهاز يتوقف عن التشغيل أوتوماتيكيا بعد انقضاء وقت تم اختياره مسبقا (قابل للإعداد بصورة مستديمة، أنظر «الإيقاف الأوتوماتيكي للتشغيل» في فصل «الإعدادات» في صفحة 10).

استثناء: في حالة ما إذا كان قد تم فقط أخذ ماء ساخن أو بخار، عندئذ فإن الجهاز يتوقف عن التشغيل بدون إجراء عملية شطف.

لإيقاف تشغيل الجهاز يدويا قبل ذلك يتم ضغط زر الخدمات (12). الجهاز يقوم بإجراء عملية الشطف ثم يقوم بالتوقف عن التشغيل.

تنبيه: عند استخدام الجهاز لأول مرة أو بعد تنفيذ برنامج الخدمات أو عندما يكون الجهاز لم يتم تشغيله لفترة طويلة، فإن المشروب الأول يكون ما زال غير مكتمل النكهة ويجب عدم تناوله.

بعد البدء في تشغيل ماكينة الإسبرسو الأوتوماتيكية بالكامل فإن التكون المستمر لطبقة رغوة متماسكة ودقيقة المسام على وجه القهوة لا يتم التوصل إليه إلا بعد إعداد وصب عدة فناجين.

عند استخدام الجهاز لوقت طويل فإنه يكون من العادي أن تتولد قطرات ماء على فتحات التهوية.

مرشح الماء

مرشح الماء يمكنه التقليل من ترسبات الكلس. قبل أن يصبح من الممكن استخدام مرشح ماء جديد فإنه يكون من اللازم أن يتم شطف المرشح بماء. للقيام بذلك يتم اتباع الخطوات التالية:

- 1 باستخدام ملعقة مسحوق البن (18) يتم ضغط مرشح الماء في خزان الماء الفارغ حتى يستقر بإحكام.

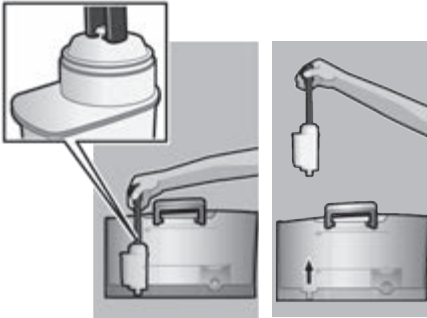

- 2 يتم ملء خزان الماء (16) بالماء حتى علامة الحد الأقصى max.
- 3 يتم ضبط المقبض الدوار (13) على وضع
- 4 يتم ضغط الزرين (11) و (12) في نفس الوقت والإبقاء عليهما مضغوطين لمدة 5 ثواني على الأقل. عندئذ يضيء إما ☉☉ «إيقاف تشغيل» أو ☉☉☉ «تشغيل».
- 5 من خلال ضغط زر البدء (10) يتم ضبط «تشغيل».
- 6 للتأكيد يتم ضغط زر البدء (10) والإبقاء عليه مضغوطين لمدة 5 ثواني على الأقل، كافة المبيبات الضوئية تضيء لبرهة قصيرة.
- 7 المبين الضوئي يتناوب يومض والمبين الضوئي للضيء.

البدء في تشغيل الجهاز

- 5 يتم طي غطاء خزان الماء (17) لأعلى.
 - 6 يتم إخراج خزان الماء (16) ويتم شطفه وملئه بماء طازج بارد. عند القيام بذلك يجب مراعاة علامة الحد الأقصى max.
 - 7 يتم إدخال خزان الماء (16) في موضعه مع مراعاة كونه في وضع مستقيم ثم يتم ضغطه لأسفل حتى يصل إلى الوضع السفلي النهائي.
 - 8 يتم إغلاق غطاء خزان الماء (17).
 - 9 يتم ملء وعاء حبوب البن (1) بحبوب بن (للإعداد باستخدام مسحوق بن أنظر فصل «الإعداد باستخدام بن مطحون» في صفحة 13).
 - 10 يتم إعداد تشغيل الجهاز باستخدام المفتاح الرئيسي (9) O/I. المبين الضوئي يتأين يومض والمبين الضوئي لك، يضيء.
 - 11 يتم وضع وعاء تحت مخرج وحدة تكوين رغوي الحليب (6).
 - 12 يتم مع توشي الحرص سحب وحدة تكوين رغوي الحليب (6) للخارج، وذلك لكي يتم فتحها. الجهاز يقوم بشطف وحدة تكوين رغوي الحليب (6) بماء. المبين الضوئي لك، يومض.
 - 13 عندما يضيء المبين الضوئي لك، يتم ضغط وحدة تكوين رغوي الحليب (6) للداخل، وذلك لكي يتم إغلاقها.
- الجهاز يقوم بإجراء عملية التسخين وعملية الشطف. من مخرج القهوة ينساب قدر قليل من الماء للخارج. عندما تضيء المبيانات الضوئية (12) (11) (10) فإن الجهاز يكون قد أصبح مستعداً للعمل.

- 1 يتم استبعاد الرقيقة الواقية الموجودة على الجهاز.
- 2 يتم وضع ماكينة الإسبرسو الأوتوماتيكية بالكامل على سطح مستوي وصامد للماء وذو متانة مناسبة لتحمل وزن الجهاز. يلزم مراعاة أن تكون فتحات التهوية الموجودة في الجهاز حرة وغير مغطاة.
- 3 يتم سحب قابس التوصيل بشبكة الكهرباء من موضع احتواء الكبل (20) ويتم توصيله بالمقيس. الطول المناسب يمكن أن يتم ضبطه من خلال الدفع للداخل أو السحب للخارج. للقيام بذلك يتم وضع الجهاز على سبيل المثال على حافة الطاولة بحيث يكون ظهر الجهاز مواجهاً لمستخدم الجهاز ثم يتم القيام إما بسحب الكبل إلى أسفل أو دفع الكبل إلى أعلى.
- 4 يتم تركيب وحدة تكوين رغوي الحليب. يجب عدم استخدام الجهاز إلا عندما تكون أجزاء وحدة تكوين رغوي الحليب (6) مركبة مع بعضها وتكون الوحدة مركبة في الجهاز.

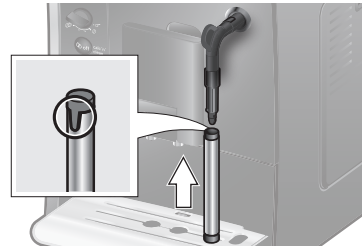

قبل الاستخدام لأول مرة

عموميات

يتم استخدام ماء نقي وبارد فقط بدون أحماض كربونية ومع حبوب محمصة فقط (يفضل الإسبريسو أو خلطات الحبوب الآلية كلياً) وملؤها في الوعاء المناسب. يجب عدم استخدام أية حبوب بن مغطاة بطبقة لامعة أو طبقة من الكراميل أو حبوب بن معالجة بأية مواد إضافية أخرى محتوية على سكر، وذلك لأن مثل هذه الحبوب تسد وحدة الغلي. فيما يتعلق بهذا الجهاز فإن درجة عسر الماء تكون قابلة للضبط. الإعداد الذي تم ضبط الجهاز عليه قبل توريده من المصنع المنتج هو درجة عسر الماء 4. بواسطة شريط الاختبار المرفق مع الجهاز يتم الكشف عن درجة عسر الماء المزمع استخدامه مع الجهاز. في حالة ما إذا أسفر الاختبار عن قيمة أخرى غير 4، عندئذ يجب بعد البدء في تشغيل الجهاز أن يتم برمجة الجهاز بما يتناسب مع القيمة التي تم الكشف عنها (أنظر «درجة عسر الماء» في فصل «الإعدادات» في صفحة 10).

المقبض الدوار «اختيار المشروبات»

باستخدام هذا المقبض الدوار

(14) يتم اختيار المشروب المرغوب فيه والكمية. علاوة على ذلك يتم باستخدام هذا المقبض الدوار تغيير ضبط إعدادات المستخدم.



إسبريسو صغير	☐
إسبريسو	حتى
قهوة بالكريمة صغير	☐
قهوة بالكريمة	حتى
قهوة بالكريمة كبير	☐
2 إسبريسو صغير	☐☐
2 إسبريسو	حتى
2 قهوة بالكريمة صغير	☐☐
2 قهوة بالكريمة	حتى
2 قهوة بالكريمة كبير	☐☐☐

وحدة تكوين رغاوي الحليب

وحدة تكوين رغاوي الحليب (6) يمكن أن يتم فتحها وإغلاقها من خلال السحب للخارج والضغط للداخل.

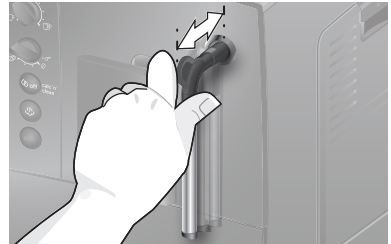

زر البدء (start)

من خلال الضغط على زر البدء (10) يتم بدء إعداد المشروبات. من خلال الضغط مرة أخرى على الزر أثناء إعداد المشروبات يمكن إيقاف عملية صب المشروب قبل اكتمالها.

المبيّنات الضوئية

إضاءة ووميض المبيّن الضوئي المعني في كل حالة يشير إلى ما يلي:

🟡 يضيء خزان الماء فارغ ويلزم أن يتم إعادة ملئه.

🟢 يومض مرشح الماء استهلك ويلزم أن يتم استبداله بأخر جديد. هام: عند بدء التشغيل يبدأ الوميض، وهو لا يعني «تغيير الفلتر»، انظر «البدء في تشغيل الجهاز» في صفحة 7.

🟠 يضيء وعاء حبوب البن فارغ ويجب أن يتم إعادة ملئه.

🔴 يضيء صمام البخار يلزم أن يتم فتحه أو إغلاقه.

🟡 يومض على حسب الضبط المجري في الإعدادات فإن وحدة تكوين رغاوي الحليب يخرج منها بخار أو ماء ساخن.

☞ يضيء

عند اختيار ☞ باستخدام المقبض الدوار «قوة القهوة» فإن الرمز يضيء طوال مدة أخذ مسحوق البن.

☞ يضيء

وعاء التنقيط غير موجود أو غير مركب في موضعه على الوجه الصحيح، يجب تركيب وعاء التنقيط.

☞ يومض

الأوعية ممتلئة، يجب إفراغ الأوعية ثم إعادة تركيبها في موضعها.

☞ يضيء

باب وحدة الغلي مفتوح، يجب إغلاق الباب.

☞ يومض

يجب إخراج وحدة الغلي وتنظيفها.

المقبض الدوار «قوة القهوة»

باستخدام هذا المقبض الدوار ☞ يتم ضبط درجة قوة القهوة أو يتم ضبط اختيار مسحوق البن.

خفيف جدا

①

خفيف

حتى

عادي

☞

قوي

مسحوق بن

☞

نظرة عامة

- 16 خزان ماء قابل للإخراج
 17 غطاء خزان الماء
 18 ملعقة مسحوق البن (وسيلة مساعدة لت تركيب خزان الماء)
 19 موضع للحفاظ على ملعقة مسحوق البن
 20 كبل توصيل بالكهرباء مع موضع لاحتواء للكبل

(أنظر صور العرض العام A، B، C، D و E الموجودة في بداية دليل المستخدم)

- 1 وعاء حبوب البن
 2 غطاء للحفاظ على النكهة
 3 مفتاح اختيار دوار لضبط درجة الطحن
 4 درج مسحوق البن
 5 (مسحوق البن/قرص التنظيف)
 وحدة الغلي (الصورة E)
 a وحدة الغلي
 b باب
 c ذراع إخراج وحدة التسخين الشديد
 d تجهيزة تأمين إغلاق
 e الغطاء

عناصر التشغيل

المفتاح الرئيسي O/I

باستخدام المفتاح الرئيسي O/I (9) يتم تشغيل الجهاز أو يتم إيقاف تشغيله بالكامل (يتم قطع الإمداد بالتيار الكهربائي).
تنبيه هام: لإيقاف التشغيل يتم استخدام زر الخدمة (12).

- 6 وحدة تكوين رغاوي الحليب (الصورة C)
 قابلة للإخراج
 a صمام بخار
 b ظرف معدني
 c أنبوب وظيفي
 d قلب وظيفي
 e ثقب هواء

زر الخدمات

من خلال الضغط على زر الخدمات (12) لبرهة قصيرة يقوم الجهاز بإجراء شطف ثم يقوم بالتوقف عن التشغيل. عندما يومض زر الخدمات (12) فإنه يكون من اللازم أن يتم تنفيذ برنامج الخدمة. من خلال الضغط على زر الخدمات (12) لبرهة طويلة يتم بدء تشغيل برنامج الخدمة. عندما يكون برنامج الخدمة جارياً فإن زر الخدمات (12) يومض، وعندما يكون البرنامج قد انتهى فإن زر الخدمات (12) ينطفئ.

- 7 مخرج قهوة قابل لضبط الارتفاع
 8 وعاء التنقيط (الصورة D)
 a لوحة تغطية
 b وعاء ثقل البن
 c وعاء تنقيط مخرج القهوة
 d شريحة تنقيط مخرج القهوة
 e عوامة

زر البخار

من خلال الضغط على زر البخار (11) يتم توليد البخار الذي يستخدم في إعداد رغاوي الحليب.

- 9 المفتاح الرئيسي O/I
 10 زر البدء (start)
 11 زر البخار
 12 زر الخدمات
 13 المقبض الدوار «قوة القهوة»
 14 المقبض الدوار «اختيار المشروبات»
 15 المبيبات الصوتية

لا تقم بغمس الجهاز أو سلك التوصيل في الماء مطلقاً. لا يستخدم إلا إذا لم يكن في التوصيلات أو الجهاز أي أضرار. في حالة حدوث خلل يتم على الفور إخراج قابس الجهاز من مقبس التغذية بالتيار الكهربائي أو فصل التغذية بالجهد الكهربائي.

يحتوي الجهاز على مغناطيس دائم قد يؤثر على الأجهزة الإلكترونية المزروعة مثل منظم ضربات القلب أو مضخة الأنسولين. ولذا يرجى ممن لديه أجهزة إلكترونية مزروعة أن يبتعد مسافة 10 سم على الأقل عن مقدمة الجهاز.

⚠️ خطر الاختناق!

لا تسمح للأطفال باللعب في مواد التعبئة. احفظ القطع الصغيرة في مكان آمن، فقد يتم ابتلاعها.

⚠️ خطر حدوث إصابات!

يجب عدم إدخال اليد في وحدة الطحن. الاستخدام الخاطئ للجهاز يمكن أن يؤدي إلى حدوث إصابات.

⚠️ خطر حدوث حروق!

وحدة تكوين رغاوي الحليب تصبح ساخنة جداً. تترك بعد الاستخدام لكي تبرد أولاً ثم يمكن الإمساك بها. قد يظل سطح السخان أو لوح التسخين ساخناً لبعض الوقت بعد الاستخدام.

تعليمات الأمان

برجاء قراءة إرشادات الاستخدام بأكملها بعناية والتعامل مع الجهاز بالأسلوب الموضح فيها، والحفاظ عليها للرجوع إليها عند الحاجة! في حالة قيامكم بإعطاء الجهاز لشخص آخر يرجى منكم تسليمه إرشادات الاستخدام هذه سويا مع الجهاز. هذا الجهاز معد ومخصص لإعداد الكميات المعتادة للأغراض المنزلية في التطبيقات المنزلية أو التطبيقات غير التجارية أو الاحترافية المشابهة للتطبيقات المنزلية. الاستخدام في التطبيقات المشابهة للتطبيقات المنزلية يشمل على سبيل المثال الاستخدام في المطابخ المخصصة للعاملين في المتاجر أو المكاتب أو المؤسسات الزراعية وغيرها من المؤسسات المهنية، وكذلك الاستخدام من قبل نزلاء البنسيونات والفنادق الصغيرة ومنشآت السكنى المشابهة.

⚠ خطر حدوث صدمة كهربائية!

يجب عدم توصيل وتشغيل الجهاز إلا وفقا للبيانات المنصوص عليها في لوحة بيانات الطراز. لا يسمح بإجراء أية أعمال إصلاح، مثل استبدال كبل إمداد بالكهرباء تالف، إلا من قبل خدمة العملاء التابعة لشركتنا، وذلك لتجنب تعريض أشخاص أو أشياء للخطر.

هذا الجهاز يمكن أن يتم استخدامه من قبل أطفال يبلغ عمرهم 8 سنوات أو ما يزيد عن ذلك ومن قبل أشخاص ذوي قدرات بدنية أو حسية أو ذهنية محدودة أو نقص في الخبرة و/أو نقص في المعارف والمعلومات، وذلك عندما يكون جاري الإشراف عليهم أو بعد أن يكون قد تم إعطائهم إرشادات تفصيلية بشأن كيفية الاستخدام الآمن للجهاز وبعد أن يكونوا قد فهموا جيدا الأخطار المترتبة على استخدام الجهاز. يجب الحفاظ على الأطفال الذين يقل عمرهم عن 8 سنوات بعيدا عن الجهاز وعن كبل التوصيل بالكهرباء، ولا يسمح لهم بتشغيل الجهاز. يجب عدم السماح للأطفال بأن يقوموا باللعب بالجهاز. أعمال التنظيف وأعمال صيانة الجهاز التي يتم إجرائها من قبل المستخدم لا يسمح بأن يتم إجرائها من قبل أطفال إلا إذا كانوا يبلغون من العمر 8 سنوات أو أكثر وكان جاري الإشراف عليهم عند قيامهم بذلك.

المحتويات

محببة القهوة الموقرة،	مضمن في التسليم	1
محبب القهوة الموقرون،	تعليمات الأمان	2
تهانينا لشرائك ماكينة الإسبرسو الأوتوماتيكية	نظرة عامة	4
بالكامل من Siemens.	عناصر التشغيل	4
	قبل الاستخدام لأول مرة	6
	مرشح الماء	8
	الإعدادات	10
	الإعداد باستخدام حبوب بن	12
	الإعداد باستخدام بن مطحون	13
	إخراج ماء للشاي	13
	إعداد رغوة حليب	13
	العناية والتنظيف اليومي	14
	نصائح للاقتصاد في استهلاك الطاقة	18
	برنامج الخدمات	18
	الوقاية من الأضرار المترتبة على التجمد	20
	الملحقات التكميلية	20
	بيانات تقنية	21
	التخلص من الجهاز	21
	شروط الضمان	21
	قم بإزالة المشاكل البسيطة بنفسك	22

مضمن في التسليم

(أنظر صورة العرض العام الموجودة في مقدمة دليل المستخدم)

- a ماكينة إسبرسو أوتوماتيكية بالكامل TE501
- b دليل المستخدم
- c شريط اختبار عسر الماء
- d ملعقة مسحوق البن

DE Deutschland, Germany
BSH Hausgeräte Service GmbH
Zentralwerkstatt für kleine
Hausgeräte
Trautskirchener Strasse 6-8
90431 Nürnberg
Online Auftragsstatus, Pickup
Service für Kaffeevollautomaten
und viele weitere Infos unter:
www.siemens-home.de

Reparaturservice, Ersatzteile &
Zubehör, Produkt-Informationen:
Tel.: 0911 70 440 044
[mailto:cp-servicecenter@
bshg.com](mailto:cp-servicecenter@bshg.com)
Wir sind an 365 Tagen rund um die Uhr
erreichbar.

AE United Arab Emirates,
الإمارات العربية المتحدة
BSH Home Appliances FZE
Round About 13,
Plot Nr MO-0532A
Jebel Ali Free Zone - Dubai
Tel.: 04 881 4401
<mailto:service-uae@bshg.com>
www.siemens-home.com/ae

AL Republika e Shqiperise,
Albania
ELEKTRO-SERVIS sh.p.k
Rr: "Ferit Xhajklo" Ish Markata
Tirana
Tel.: 4 2278 130, -131
Fax: 4 2278 130
<mailto:info@elektro-servis.com>

AT Österreich, Austria
BSH Hausgeräte
Gesellschaft mbH
Werkskundendienst
für Hausgeräte
Quellenstrasse 2
1100 Wien
Tel.: 0810 550 522*
Fax: 01 605 75 51 212
[mailto:vie-stoerungsannahme@
bshg.com](mailto:vie-stoerungsannahme@bshg.com)
Hotline für Espresso-Geräte:
Tel.: 0810 700 400*
www.siemens-home.at
*innerhalb Österreichs zum Regionaltarif

AU Australia
BSH Home Appliances Pty. Ltd.
7-9 Arco Lane
HEATHERTON, Victoria 3202
Tel.: 1300 368 339
<mailto:bshau-as@bshg.com>
www.siemens-home.com.au

BA Bosnia-Herzegovina,
Bosna i Hercegovina
"HIGH" d.o.o.
Gradačanka 29b
71000 Sarajevo
Info-Line: 061 10 09 05
Fax: 033 21 35 13
<mailto:delicnanda@hotmail.com>

BE Belgique, België, Belgium
BSH Home Appliances S.A.
Avenue du Laerbeek 74
Laarbeeklaan 74
1090 Bruxelles – Brussel
Tel.: 070 222 142
Fax: 024 757 292
<mailto:bru-repairs@bshg.com>
www.siemens-home.be

BG Bulgaria
BSH Domakinski Uredi
Bulgaria EOOD
115K Tsarigradsko
Chausse Blvd.
European Trade Center Building,
5th floor
1784 Sofia
Tel.: 02 892 90 47
Fax: 02 878 79 72
[mailto:informacia.servis-bg@
bshg.com](mailto:informacia.servis-bg@bshg.com)
www.siemens-home.bg

BH Bahrain, مملكة البحرين
Khalaiifat Est.
P.O. Box 5111
Manama
Tel.: 01 7400 553
<mailto:service@khalaiifat.com>

CH Schweiz, Suisse,
Svizzera, Switzerland
BSH Hausgeräte AG
Werkskundendienst
für Hausgeräte
Fahrweidstrasse 80
8954 Geroldswil
[mailto:ch-info.hausgeraete@
bshg.com](mailto:ch-info.hausgeraete@bshg.com)
Service Tel.: 0848 840 040
Service Fax: 0848 840 041
<mailto:ch-reparatur@bshg.com>
Ersatzteile Tel.: 0848 880 080
Ersatzteile Fax: 0848 880 081
<mailto:ch-ersatzteil@bshg.com>
www.siemens-home.com

CY Cyprus, Κύπρος
BSH Iliakies Syskeses-Service
39, Arh. Makaanriou III Str.
2407 Egomi/Nikosia (Lefkosia)
Tel.: 7777 8007
Fax: 022 65 81 28
[mailto:bsh.service.cyprus@
cytanet.com.cy](mailto:bsh.service.cyprus@cytanet.com.cy)

CZ Česká Republika,
Czech Republic
BSH domácí spotřebiče s.r.o.
Firemní servis domácích
spotřebičů
Pekafská 10b
155 00 Praha 5
Tel.: 0251 095 546
Fax: 0251 095 549
www.siemens-home.com/cz

DK Danmark, Denmark
BSH Hvidevarer A/S
Telegrafvej 4
2750 Ballerup
Tel.: 44 89 89 85
Fax: 44 89 89 86
[mailto:BSH-Service.dk@
BSHG.com](mailto:BSH-Service.dk@BSHG.com)
www.siemens-home.dk

EE Eesti, Estonia
SIMSON OÜ
Raua 55
10152 Tallinn
Tel.: 0627 8730
Fax: 0627 8733
<mailto:teenindus@simson.ee>

ELEKTRO-SERVIS sh.p.k
Kulla B Nr.223/1
Kodi Postar 1023
Tirana
Tel.: 4 227 4941
Fax: 4 227 0448
Cel: +355 069 60 45555
<mailto:info@expert-servis.al>

ES España, Spain
En caso de avería puede ponerse
en contacto con nosotros, su
aparato será trasladado a nuestro
taller especializado de cafeteras.
BSH Electrodomésticos
España S. A.
Servicio Oficial del Fabricante
Parque Empresarial PLAZA,
C/ Manfredonia, 6
50197 Zaragoza
Tel.: 902 118 821 o 976 305 714
<mailto:CAU-Siemens@bshg.com>
www.siemens-home.es

FI Suomi, Finland

BSH Kodinkoneet Oy
Itälähdenkatu 18 A
PL 123
00201 Helsinki
Tel.: 0207 510 700
Fax: 0207 510 780
mailto:Siemens-Service-FI@
bshg.com
www.siemens-home.fi
Lankapuhelimesta 8,28 snt/puhelu
+ 7 snt/min (alv 24%)
Matkapuhelimesta 8,28 snt/puhelu
+ 17 snt/min (alv 24%)

FR France

BSH Electroménager S.A.S.
50 rue Ardoin – BP 47
93401 Saint-Ouen cedex
Service interventions à domicile:
01 40 10 12 00
Service Consommateurs:
0 892 698 110 (0,34 € TTC/mn)
mailto:soa-siemens-conso@
bshg.com
Service Pièces Détachées et
Accessoires:
0 892 698 009 (0,34 € TTC/mn)
www.siemens-home.fr

GB Great Britain

BSH Home Appliances Ltd.
Grand Union House
Old Wolverton Road
Wolverton
Milton Keynes MK12 5PT
To arrange an engineer visit,
to order spare parts or
accessories or for product
advice please visit
www.siemens-home.co.uk
or call
Tel.: 0344 892 8999*
*Calls are charged at the basic rate,
please check with your telephone service
provider for exact charges

GR Greece, Ελλάς

BSH Ikiakes Siskeves A.B.E.
Central Branch Service
17 km E.O. Athinon-Lamias &
Potamou 20
14564 Kifisia
Πανελλήνιο τηλέφωνο: 181 82
(Αστική χρέωση)
www.siemens-home.gr

HK Hong Kong, 香港

BSH Home Appliances Limited
Unit 1 & 2, 3rd Floor
North Block, Skyway House
3 Sham Mong Road
Tai Kok Tsui, Kowloon
Hong Kong
Tel.: 2565 6151
Fax: 2565 6681
mailto:siemens.hk.service@
bshg.com
www.siemens-home.com.hk

HR Hrvatska, Croatia

BSH kućni uređaji d.o.o.
Kneza Branimira 22
10000 Zagreb
Tel.: 01 640 36 09
Fax: 01 640 36 03
mailto:informacije.servis-hr@
bshg.com
www.siemens-home.com/hr

HU Magyarország, Hungary

BSH Háztartási Készülék
Kereskedelmi Kft.
Háztartási gépek márkaszervize
Királyhágó tér 8-9.
1126 Budapest
Hibabejelentés
Tel.: +361 489 5461
Fax: +361 201 8786
mailto:hibabejelentes@bsh.hu
Alkatrészrendelés
Tel.: +361 489 5463
Fax: +361 201 8786
mailto:alkatrészrendeles@bsh.hu
www.siemens-home.com/hu

IE Republic of Ireland

BSH Home Appliances Ltd.
Unit F4, Ballymount Drive
Ballymount Industrial Estate
Walkinstown
Dublin 12
Service Requests, Spares and
Accessories
Tel.: 01450 2655*
Fax: 01450 2520
www.siemens-home.com/ie
*0.03 € per minute at peak.
Off peak 0.0088 € per minute.

IL Israel, ישראל

C/S/B/ Home Appliance Ltd.
1, Hamasger St.
North Industrial Park
Lod, 7129801
Tel.: 08 9777 222
Fax: 08 9777 245
mailto:csb-serv@csb-ltd.co.il
www.siemens-home.co.il

IN India, Bhārat, भारत

BSH Household Appliances
Mfg. Pvt. Ltd.
Arena House, 2nd Floor, Main Bldg,
Plot No. 103, Road No. 12,
MIDC, Andheri East
Mumbai 400 093
Tel.: 022 6751 8080
www.siemens-home.com/in

IS Iceland

Smith & Norland hf.
Noatuni 4
105 Reykjavik
Tel.: 0520 3000
Fax: 0520 3011
www.sminor.is

IT Italia, Italy

BSH Elettrodomestici S.p.A.
Via. M. Millzoli 1
20147 Milano (MI)
Numero verde 800 018346
mailto:info@
siemens-elettrodomestici.it
www.siemens-home.com/it

KZ Kazakhstan, Қазақстан

IP Turebekov Yerzhan
Nurmanovich
Jangeldina str. 15
Shimkent 160018
Tel.: 0252 31 00 06
mailto:evrika_kz@mail.ru

LB Lebanon, لبنان

Tehaco s.a.r.l
Boulevard Dora 4043 Beyrouth
P.O. Box 90449
Jdeideh 1202 2040
Tel.: 01 255 211
mailto:Info@Teheni-Hana.com

LT Lietuva, Lithuania

Baltic Continent Ltd.
Lukšio g. 23
09132 Vilnius
Tel.: 05 274 1788
Fax: 05 274 1765
mailto:info@balticcontinent.lt
www.balticcontinent.lt

LU Luxembourg

BSH électroménagers S.A.
13-15, ZI Breedeweues
1259 Senningerberg
Tel.: 26349 300
Fax: 26349 315
mailto:lux-service.electromenager@
bshg.com
www.siemens-home.com/lu

LV Latvija, Latvia

General Serviss Limited
Bullu street 70c
1067 Riga
Tel.: 07 42 41 37
mailto:bt@olimpeks.lv

MD Moldova

S.R.L. "Rialto-Studio"
ул. Щусева 98
2012 Кишинев
тел./факс: 022 23 81 80

MK Macedonia, Македонија

GORENEC
Jane Sandanski 69 lok. 3
1000 Skopje
Tel.: 02 2454 600
Mobil: 070 697 463
mailto:gorenece@yahoo.com

MT Malta

Aplan Limited
The Atrium
Mriehel by Pass
BKR3000 Birkirkara
Tel.: 025 495 122
Fax: 021 480 598
mailto:lapap@aplan.com.mt

NL Nederlande, Netherlands

BSH Huishoudapparaten B.V.
Taurusavenue 36
2132 LS Hoofddorp
Storingsmelding:
Tel.: 088 424 4020
Fax: 088 424 4845
mailto:siemens-contactcenter@
bshg.com

Onderdelenverkoop:
Tel.: 088 424 4020
Fax: 088 424 4801
mailto:siemens-onderdelen@
bshg.com
www.siemens-home.nl

NO Norge, Norway

BSH Husholdningsapparater A/S
Grensesvingen 9
0661 Oslo
Tel.: 22 66 06 46
Fax: 22 66 05 55
mailto:Siemens-Service-NO@
bshg.com
www.siemens-home.no

NZ New Zealand

BSH Home Appliances Ltd.
Unit F 2, 4 Orbit Drive
Mairangi Bay
Auckland 0632
Tel.: 09 477 0492
Fax: 09 477 2647
mailto:bshnz-cs@bshg.com

PL Polska, Poland

BSH Sprzęt Gospodarstwa
Domowego Sp. z o.o.
Al. Jerozolimskie 183
02-222 Warszawa
Tel.: 801 191 534
Fax: 022 572 7709
mailto:Serwis.Fabryczny@
bshg.com
www.siemens-home.pl

PT Portugal

BSHP Electrodomésticos, Lda.
Rua Alto do Montijo, n° 15
2790-012 Carnaxide
Tel.: 214 250 720
Fax: 214 250 701
mailto:
siemens.electrodomesticos.pt@
bshg.com
www.siemens-home.com/pt

RO România, Romania

BSH Electrocasnice srl.
Sos. Bucuresti-Ploiesti,
nr. 19-21, sect.1
13682 Bucuresti
Tel.: 021 203 9748
Fax: 021 203 9733
mailto:service.romania@
bshg.com
www.siemens-home.com/ro

RU Russia, Россия

ООО "БСХ Бытовая техника"
Сервис от производителя
Малая Калужская 19/1
119071 Москва
тел.: 495 737 2962
mailto:mok-kdhl@bshg.com
www.siemens-home.com

SE Sverige, Sweden

BSH Home Appliances AB
Landsvägen 32
169 29 Solna
Tel.: 0771 11 22 77 local rate
mailto:Siemens-Service-SE@
bshg.com
www.siemens-home.se

SG Singapore, 新加坡

BSH Home Appliances Pte. Ltd.
TECHPLACE I and
Mo Kio Avenue 10
Block 4012 #01-01
569628 Singapore
Tel.: 6751 5000
Fax: 6751 5005
mailto:bshsgp.service@bshg.com

SI Slovenija, Slovenia

BSH Hišni aparati d.o.o.
Litostrojska 48
1000 Ljubljana
Tel.: 01 583 07 00
Fax: 01 583 08 89
mailto:informacije.servis@
bshg.com
www.siemens-home.si

SK Slovensko, Slovakia

BSH domácí spotřebiče s.r.o.
Organizačná zložka Bratislava
Galvaniho 17/C
821 04 Bratislava
Tel.: 02 44 45 20 41
mailto:opravy@bshg.com
www.siemens-home.com/sk

TR Türkiye, Turkey

BSH Ev Aletleri Sanayi
ve Ticaret A.Ş.
Fatih Sultan Mehmet Mahallesi
Balkan Caddesi No: 51
34771 Ümraniye, İstanbul
Tel.: 0 216 444 6688*
Fax: 0 216 528 9188
mailto:careline.turkey@bshg.com
www.siemens-home.com/tr
*Çağrı merkezini sabit hatlardan
aramanın bedeli şehir içi ücretlendirime,
Çep telefonlarından ise kullanılan tarifeye
göre değişiklik göstermektedir

UA Ukraine, Україна

ТОВ "БСХ Побутова Техніка"
тел.: 044 490 2095
mailto:bsh-service.ua@bshg.com
www.siemens-home.com.ua

XK Kosovo

NTP GAMA
Rruga Mag Pritshine-Ferizaj
70000 Ferizaj
Tel.: 0290 321 434
mailto:a_service@
gama-electronics.com

XS Srbija, Serbia

BSH Kućni aparati d.o.o.
Milutina Milankovića 11^a
11070 Novi Beograd
Tel.: 011 205 23 97
Fax: 011 205 23 89
mailto:informacije.servis-sr@
bshg.com
www.siemens-home.rs

ZA South Africa

BSH Home Appliances (Pty) Ltd.
15th Road Randjespark
Private Bag X36, Randjespark
1685 Midrand – Johannesburg
Tel.: 086 002 6724
Fax: 086 617 1780
mailto:applianceserviceza@
bshg.com
www.siemens-home.com

Service-Hotlines

www.siemens-home.com

AE	04 803 0501	ME	050 432 575
AL	066 206 47 94	MK	02 2454 600
AT	0810 700 400	NL	088 424 4020
AU	1300 368 339	NO	22 66 06 00
BA	033 213 513	PL	801 191 534
BE	070 222 142	PT	21 4250 720
BG	02 931 50 62	RO	021 203 9748
CH	043 455 4095	RU	8 800 200 29 62
CN	400 889 9999 Call rates depend on the network used	SE	0771 11 22 77 (local rate)
CZ	0251 095 546	SK	02 444 520 41
DE	0911 70 440 044	SL	01 200 70 17
DK	44 89 89 85	TR	444 6688 Çağrı merkezini sabit hatlardan aramanın bedeli şehir içi ücretlendirme, Cep telefonlarından ise kullanılan tarifeye göre değişkenlik göstermektedir
EE	0627 8730	US	866 447 4363
ES	902 11 88 21	XK	044 172 309
FI	020 7510 700 Lankapuhelimesta 8,28 snt/puhelu + 7 snt/min (alv 24%) Matkapuhelimesta 8,28 snt/puhelu + 17 snt/min (alv 24%)	XS	011 21 39 552
FR	0140 10 1200		
GB	0344 892 8999 Calls charged at local or mobile rate		
GR	18 182 (αστική χρέωση)		
HR	01 3028 226		
HU	01 489 5461		
IE	01450 2655		
IL	08 9777 222		
IS	0520 3000		
IT	800 018 346 (Line Verde)		
LI	05 274 1788		
LU	26 349 300		
LV	067 425 232		

Κατασκευάζεται από την BSH Hausgeräte GmbH με άδεια εμπορικού σήματος της Siemens AG

Произведено от BSH Hausgeräte GmbH по лиценз на Siemens AG

Gyártó a BSH Hausgeräte GmbH, a Siemens AG védjegyhasználati engedélye alapján

Prodotto da BSH Hausgeräte GmbH in quanto licenziatario del marchio di Siemens AG

BSH Ev Aletleri Sanayi ve Ticaret A.Ş. tarafından Siemens AG'nin Ticari Marka Lisansı ile üretilmiştir

تم التصنيع بواسطة «الاسم القانوني لمجموعة بي إس إتش BSH Hausgeräte GmbH» ويحمل ترخيص العلامة التجارية سيمنز Siemens AG

BSH Hausgeräte GmbH
Carl-Wery-Straße 34
81739 München, GERMANY

Reparaturauftrag und Beratung bei Störungen

D 0911 70 440 044

A 0810 550 522

CH 0848 840 040

Die Kontaktdaten aller Länder finden Sie im
beiliegenden Kundendienst-Verzeichnis.

www.siemens-home.com



8001025423

(9510)