

SIEMENS



TE 603../TE 605../TE 607..

[siemens-home.com/welcome](http://siemens-home.com/welcome)

tr Kullanım kılavuzu  
kk Пайдалану нұсқаулығы  
ar إرشادات الاستخدام

Register  
your  
product  
online

tr	Türkçe	6
kk	Қазақша	32
ar	العربية	82

**A** **Teslimat kapsamı** (bkz. sayfa 9)  
**Бірге жеткізіледі** (мына бетті қараңыз: 35)  
(مضمن في التسليم (انظر صفحة 79))

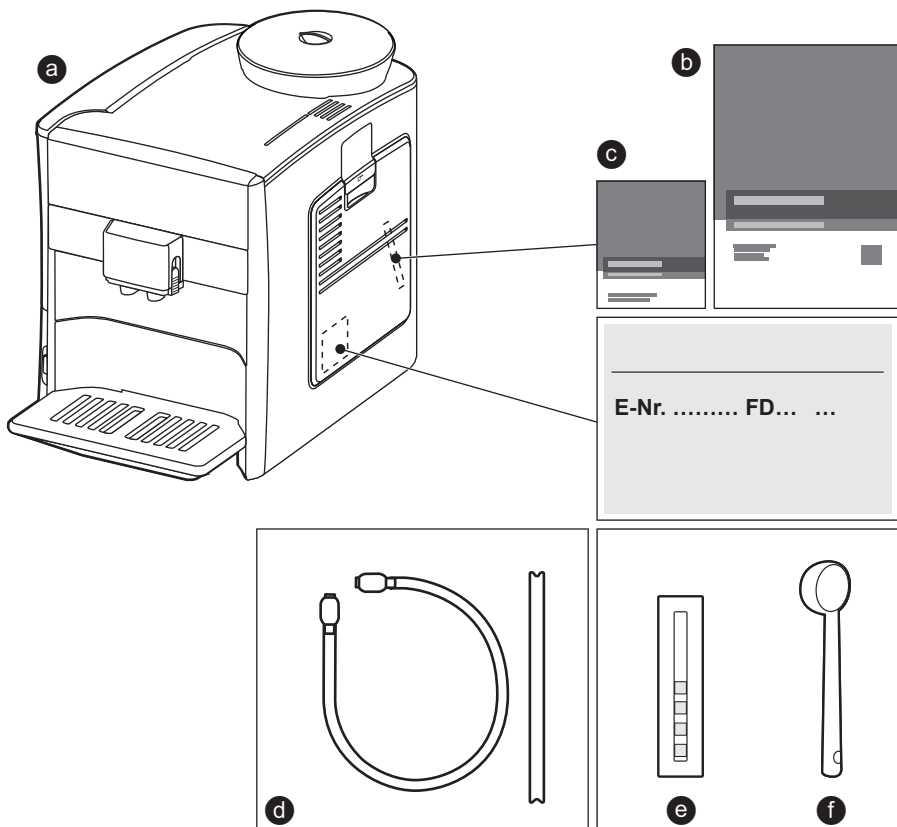

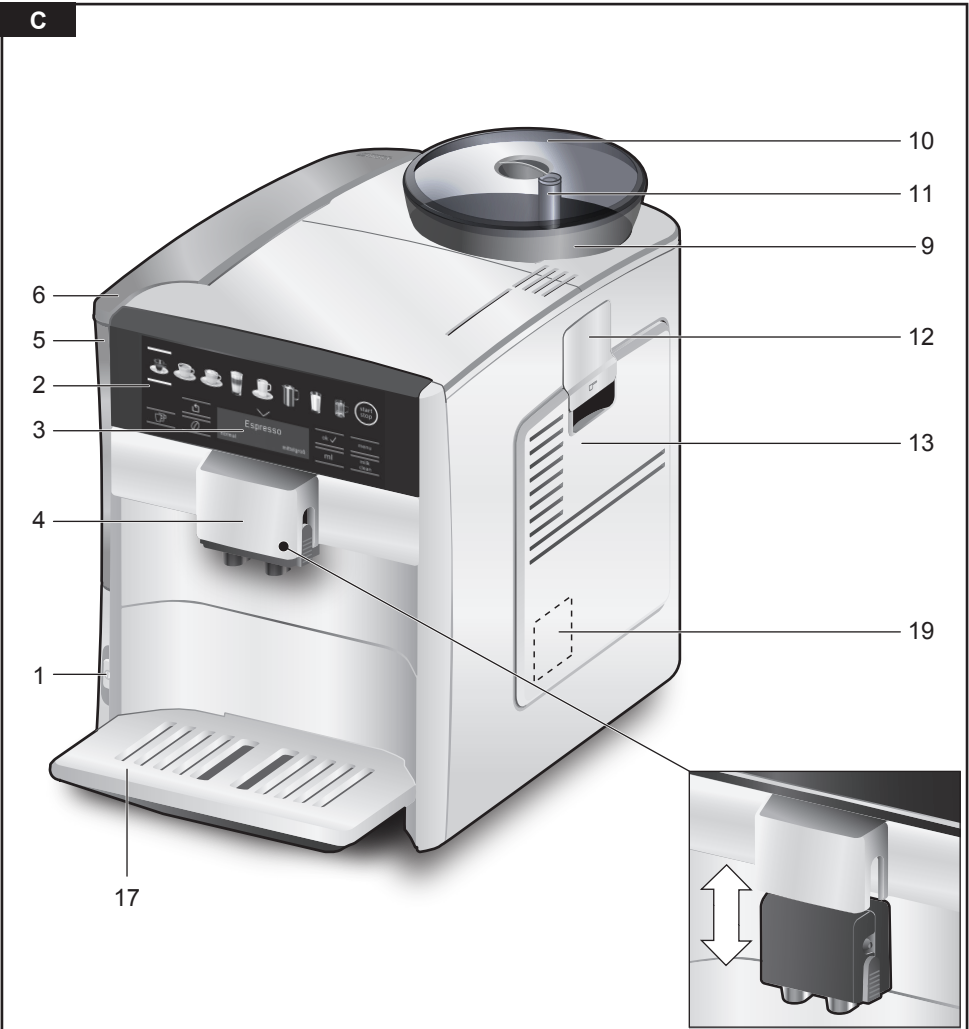
**B****C**

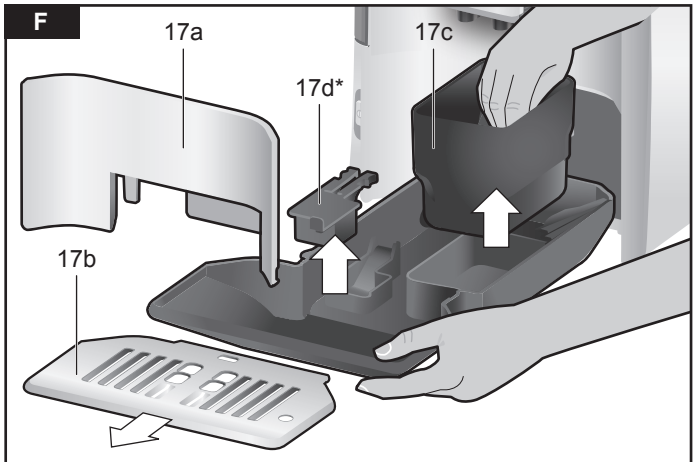
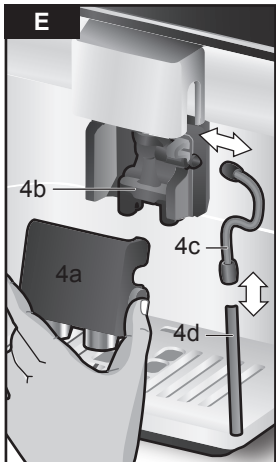
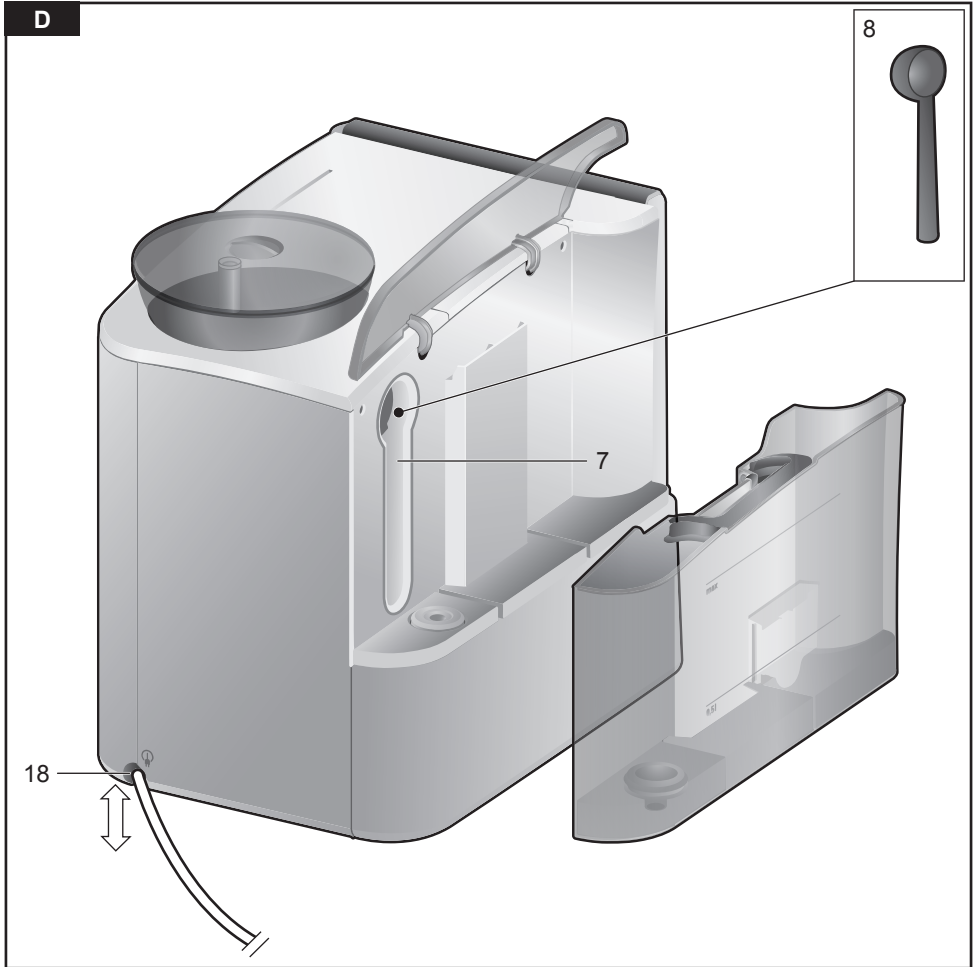

G

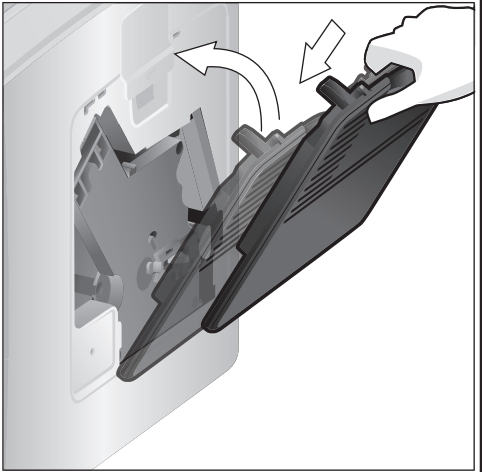
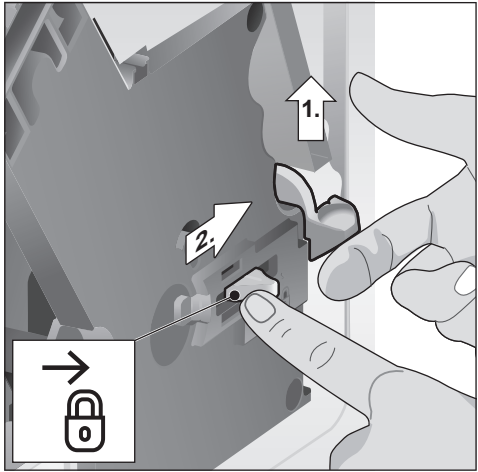
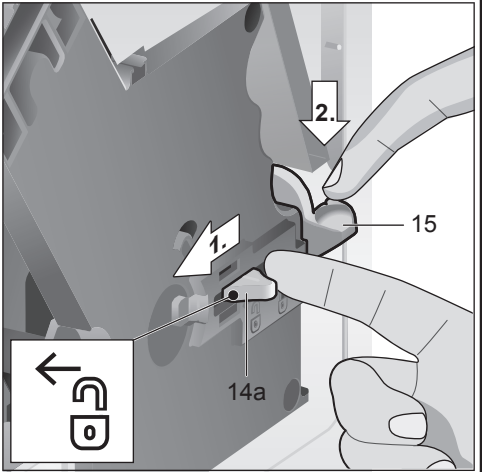
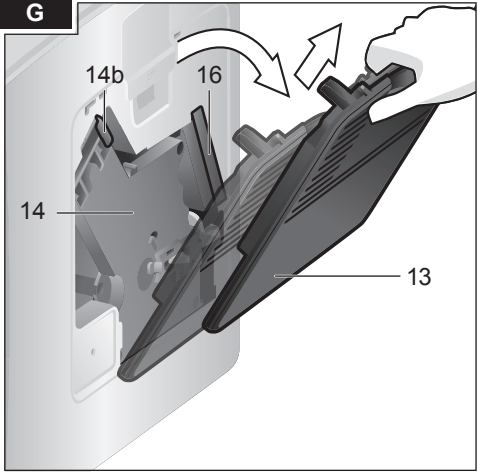

Değerli Kahvesever,

Siemens firmasının tam otomatik kahve pişirme makinesini satın aldığınız için tebrik ederiz.

Bu kullanım kılavuzu, aynı ürünün sadece ayrıntılarda farkı olan çeşitlerini tarif etmektedir.

Lütfen ekteki kısa kılavuzu da dikkate alın. Özel bir saklama bölmesinde **16** sonraki kullanıma kadar saklanabilir.

### **Bu kullanım kılavuzunun kullanılması**

Bu kılavuzun ilk sayfalarında, bu kılavuzda sürekli olarak kullanılan, numaralandırılmış cihaz çizimleri verilmiştir.

Örnek: Haşlama ünitesi **14**

Diyalog paneli göstergeleri ve semboller işbu kılavuzda aynı şekilde özel bir biçimde yazılmıştır. Bu sayede cihazda görünlülenen veya cihaz üzerinde basılı olan metin veya simgelerin sözkonusu olduğunu anlayabilirsiniz.

Diyalog paneli metinleri için örnek: Espresso  
Kumanda elemanları için örnek: [start/stop]

## **İçindekiler**

<b>Güvenlik uyarıları</b> .....	<b>7</b>
<b>Teslimat kapsamı</b> .....	<b>9</b>
<b>Genel Bakış</b> .....	<b>9</b>
<b>Kumanda elemanlarına genel bakış</b> .....	<b>10</b>
<b>Diyalog paneli</b> .....	<b>11</b>
<b>Cihazın çalıştırılması</b> .....	<b>12</b>
<b>Çocuk emniyeti</b> .....	<b>13</b>
<b>İçecek hazırlama</b> .....	<b>13</b>
Kahve içeceklerin hazırlanması .....	14
Süt ile hazırlama .....	15
Öğütülmüş kahve kullanarak hazırlama ...	16
Sıcak su çekme .....	16
Öğütme inceliğinin ayarlanması .....	16
<b>Menü</b> .....	<b>17</b>
<b>Bakım ve günlük temizlik</b> .....	<b>20</b>
Süt sistemini temizleme .....	20
Haşlama ünitesini temizleme .....	21
<b>Servis programları</b> .....	<b>22</b>
Süt sistemini temizleme .....	23
Kireçlenmeyi giderme .....	23
Temizleme .....	24
calc'nClean .....	24
<b>Enerji tasarrufu için öneriler</b> .....	<b>25</b>
<b>Buzlanma koruması</b> .....	<b>25</b>
<b>Aksesuarları saklama</b> .....	<b>26</b>
<b>Aksesuar</b> .....	<b>26</b>
<b>Elden çıkartılması</b> .....	<b>26</b>
<b>Garanti koşulları</b> .....	<b>26</b>
<b>Basit sorunları kendiniz çözebilirsiniz</b> ..	<b>27</b>
<b>Teknik özellikler</b> .....	<b>29</b>

---

## Güvenlik uyarıları

**Kullanım kılavuzunu lütfen itinalı olarak okuyun, kılavuzdaki bilgilere göre hareket edin ve kılavuzu saklayın! Cihazı başkasına verecek olursanız iş bu kılavuzu da ekleyin. Bu cihaz, evde ya da ev ortamına benzer, ticari olmayan uygulamalarda küçük miktarlarda kullanım için öngörülmüştür. Ev ortamına benzer uygulamalar deyimiyle, dükkan, büro, tarımsal ve başka işletmelerin personel mutfaklarında ayrıca pansiyon, küçük otel ve benzer konaklama tesislerinin misafirleri tarafından kullanılması kastedilmektedir.**

### ⚠ Elektrik çarpma tehlikesi!

Cihaz sadece kurallara uygun şekilde monte edilmiş olan topraklamalı bir priz üzerinden alternatif akımlı bir akım şebekesine bağlanabilir. Evinizin koruyucu hat kurulumunun uzmanca yapılmış olmasını sağlayınız. Cihazı sadece tip plaketteki bilgilere göre bağlayın ve işletin. Cihazda, hasar görmüş bir elektrik kablosunun değiştirilmesi gibi onarımlar, tehlikeleri önlemek için, sadece yetkili servisimiz tarafından yapılmalıdır.

Bu cihaz 8 yaş ve üstü çocuklar ve fiziksel, duyuşsal ya da zihinsel engeli olan ya da deneyimi ve bilgisi yetersiz olan kişiler tarafından sadece, sorumlu bir kişinin nezareti altında veya cihazın güvenli kullanımı konusunda bilgilendirilmiş olmaları ve kullanımdan kaynaklanan tehlikeleri anlamış olmaları halinde kullanılabilir. 8 yaş altı çocuklar cihazdan ve bağlantı kablosundan uzak tutulmalıdır ve cihazı kullanmaları yasaktır. Çocukların cihazla oynaması yasaktır. Temizlik ve kullanıcının çocuklar tarafından 8 yaş ve üstü gözetim altında olmaları haricinde, yapılması yasaktır.

Cihazı ya da elektrik kablosunu kesinlikle suya daldırmayın. Cihazı sadece elektrik kablosunda ve kendisinde hasar yoksa kullanın. Arıza durumunda derhal elektrik fişini çekin veya elektriği kapatın.

Cihazda örneğin kalp pilleri veya insülin pompaları gibi elektronik implantları etkileyebilen kalıcı mıknatıslar bulunmaktadır. Elektronik implant bulunan kişiler, cihazın ön tarafına en az 10 cm mesafe bırakmalıdır.

### ⚠ **Boğulma riski!**

Çocukların ambalaj malzemesiyle oynamasına izin vermeyin. Küçük parçaları güvenli biçimde muhafaza ediniz, yanlışlıkla yutulmaları mümkündür.

### ⚠ **Yaralanma tehlikesi**

Elinizi öğütme düzeninin içine sokmayın. Cihazın hatalı kullanılması yaralanmalara yol açabilir.

### ⚠ **Yanma tehlikesi!**

Süt sistemi çok ısınmaktadır. Kullandıktan sonra soğumasını bekleyin ve sonra dokunun. Kullanım sonrasında ısıtma elemanının veya ısı plakasının yüzeyi bir süre daha sıcak olabilir.

EEE yönetmeliğine uygundur.



## Teslimat kapsamı

(Bkz. Resim A)

- a) Tam otomatik kahve pişirme makinesi
- b) Kullanım kılavuzu
- c) Kısa kılavuz
- d) Süt hortumu ve çekme borusu
- e) Su sertliği şeridi
- f) Ölçek kaşığı

## Genel Bakış

(Bkz. B ile G arası resimler)

- 1 Açma kapatma şalteri ①
- 2 Kumanda paneli (bkz. aşağıdaki sayfa)
- 3 Diyalog paneli
- 4 İçecek çıkışı ağız (kahve, süt, sıcak su), yüksekliği ayarlanabilir
  - a) Kapak
  - b) Süt sistemi/kahve çıkışı (iki parçalı)
  - c) Süt hortumu
  - d) Çekme borusu
- 5 Çıkarılabilen su deposu
- 6 Su deposu kapağı
- 7 Ölçek kaşığını saklama bölmesi
- 8 Ölçek kaşığı (su filtresini yerleştirme yardımı)
- 9 Çekirdek kahve haznesi
- 10 Aroma kapağı
- 11 Öğütme inceliği ayarı için döner seçme şalteri
- 12 Toz çekmecesi (kahve tozu/temizleme tableti)
- 13 Haşlama ünitesi kapısı
- 14 Haşlama ünitesi
  - a) Kilit
  - b) Kapak
- 15 Çıkartma kolu
- 16 Kısa kullanım kılavuzu için saklama bölmesi
- 17 Damlama kasesi
  - a) Panel
  - b) Damlama sacı
  - c) Kahve telvesi haznesi
  - d) Şamandıra \*
- 18 Kablo saklama bölmesi
- 19 Tip plaketi (E.-No.; FD)

\* Kullanım kılavuzu makinenin farklı çeşitlerini tarif etmektedir. Yıldız karakteri \* ile işaretli olan parçalar sadece belirli cihaz modellerinde mevcuttur.

## Kumanda elemanlarına genel bakış

(Bkz. Resim B)

 Aşağıdaki simgeler cihazın işletim durumuna bağlı olarak görüntülenir veya arka plandan aydınlatılır:

	Espresso		Sütlü kahve
	Caffe Crema		Süt köpüğü
	Cappuccino		Sıcak süt
	Latte Macchiato		Sıcak su
	[start/stop] – Start/Stop tuşu		[∨] – Seçim aşağı
	[↶] – Geri		menu [menu] – Menüü aç
	[☞☞] – Aynı anda iki fincan için içecek		ok ✓ [ok✓] – Onayla/kaydet
	[∅] – Kahve koyuluğunu ayarla		[ml] – Fincan büyüklüğünü seç
	[milk clean] – Servis programı süt sistemi (kısaca dokunun) ve çocuk emniyeti (en az 3 san. dokunun).		

### Açma kapatma şalteri - ①

Cihazı açmak veya kapatmak için açma kapatma şalterini ① kullanın. Cihaz açılıp kapatıldığında otomatik olarak durulama yapar.

Cihaz aşağıdaki durumlarda durulama yapmaz:

- Cihaz çalıştırıldığında henüz daha sıcaksa durulama yapmaz.
- Cihazı kapatmadan önce kahve alınmadıysa durulama yapmaz.

Cihaz, kumanda panelinde simgeler ve diyalog paneli aydınlandığında işletilmeye hazırdır.

### Kumanda paneli (dokunmatik alan)

Kumanda paneli, simge ve işaretlere dokunularak kolayca kullanılabilir.

Akustik bir sinyal işitilir.

Sinyal sesi açılabilir ve kapatılabilir (bkz. Bölüm “Menü – Tuş sesleri”).

### İçecek seçimi

İlgili simgeye dokunarak istediğiniz içeceği doğrudan seçin (bkz. Bölüm “İçecek hazırlama”).

### Start/Stop tuşu

[start/stop] tuşuna işlevi içecek hazırlanması veya servis programının başlatılmasıdır.

İçecek hazırlama sırasında yeniden [start/stop] tuşuna dokunduğunuzda içecek akışı erkenden durdurulur.

### Menü

[menu] tuşunu dokunduğunuzda navigasyon simgeleri etkinleşir ve yanar. [↘], [ok✓] ve [↵] tuşlarına dokunduğunuzda menüde gezinmek mümkündür ve bilgiler görüntülenir ya da ayarlar yapılır (bkz. Bölüm “Menü”).

### İçecek seçenekleri

[∅] veya [ml] tuşlarına dokunduğunuzda içeceğin miktarı uyarlanır, [☞] tuşuna dokunduğunuzda aynı anda iki fincan hazırlanır ve bunun için [start/stop] tuşuyla içecek akışını başlatmanız gerekir (bkz. Bölüm “İçecek hazırlama”).

### ilk clean ve çocuk emniyeti

[ilk clean] tuşuna kısaca dokunulduğunda süt sistemi için kısa temizleme programı başlatılır (bkz. Bölüm “Günlük Bakım ve Temizlik – Süt Sistemini Temizleme”).

[ilk clean] tuşuna en az 3 saniye basıldığında çocuk emniyeti etkinleştirilir veya devre dışı bırakılır (bkz. Bölüm “Çocuk emniyeti”).

## Diyalog paneli

Diyalog panelinde, seçilen içecekler ve ayarlar, ayrıca işletim durumuna ilişkin iletiler görüntülenir.

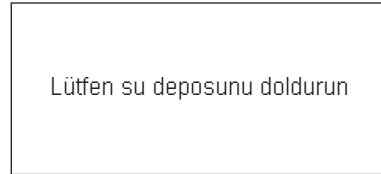
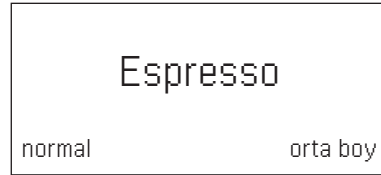

İleti, istenen işlemi yaptığınızda söner.

## Cihazın çalıştırılması

### Genel konular

İlgili haznelere sadece temiz, **soğuk** ve gazsız su, ayrıca sadece mutlaka **kavrulmuş** kahve çekirdeklerini doldurun. Eritilmiş ya da yakılmış şekerle kaplanmış olan ya da başka şeker içeren maddelerle işlenmiş kahve çekirdeklerini kullanmayın. Bunlar haşlama ünitesinin tıkanmasına yol açar.

Bu cihazda su sertliği ayarlanabilir. Fabrika çıkışında su sertliği 4 olarak ayarlanmıştır. Kullandığınız suyun su sertliğini ekteki test şeridiyle tespit edin. Suyun sertliği 4 değerinden farklı bir değere sahipse, cihazı devreye aldıktan sonra buna uygun programlama yapın (bkz. Bölüm “Menü – Su sertliği”).

### Cihazın hizmete alınması

- Mevcut koruyucu folyoları çıkartın.
- Tam otomatik kahve makinesini düz ve sahip olduğu ağırlık için yeterliği sağlamlığı olan bir zemine koyun.
- Cihazdaki havalandırma menfezleri serbest olmalıdır.

**i** **Önemli:** Cihazı sadece don tutmayan odalarda kullanın. Cihaz 0° C altındaki sıcaklıklarda taşındıysa veya depolandıysa, cihazı hizmete almadan önce en az 3 saat bekleyin.

- Elektrik fişini (kablo saklama bölgesi **18**) prize takın. Kablo uzunluğu, kablo geri itilerek veya dışarı çekilerek ayarlanabilir. Bu amaçla cihazı örn. arka yüzü masa kenarına gelecek şekilde yerleştirin ve kabloyu aşağı çekin ya da yukarı itin.
- Su deposunun kapağını **6** açın.
- Su deposunu **5** çıkartın, durulayın ve taze, soğuk suyla doldurun. “**max**” (en çok) işaretini dikkate alın.
- Su deposunu **5** düz olarak yerleştirin ve tümüyle aşağı bastırın.
- Su deposu kapağını **6** tekrar kapatın.
- Çekirdek kahve haznesine **9** kahve çekirdekleri doldurun.

- Cihazı açmak için açma kapatma şalterini **1**  kullanın.

Kumanda paneli ve diyalog paneli aydınlatılır. Diyalog panelinde, diğer diyalog paneli metinlerinin görüntüleneceği önceden ayarlı dil görüntülenir. Birkaç dil arasından seçim yapabilirsiniz.

- [] tuşuna, diyalog panelinde istenen dil vurgulanana kadar tekrar tekrar dokunur.

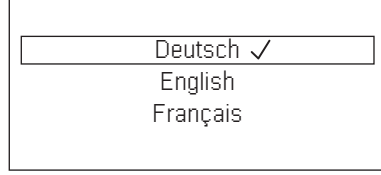

- Seçimi onaylamak için [start/stop] tuşuna dokunur.

Seçilen dil kayıtlıdır.

Diyalog panelinde **3** marka logosu görüntülenir. Cihaz ısınır ve durulama yapar. Az miktarda su içecek çıkışından **4** akar.

Cihaz, kumanda panelinde simgeler ve diyalog paneli aydınlandığında işletilmeye hazırdır.



- i** Tam otomatik kahve pişirme makinesi fabrika çıkışı itibarıyla en iyi hizmet için standart ayarlarla programlıdır. Cihaz, seçilen bir süre sonunda otomatik olarak kapatılır (bkz. Bölüm “Menü – Kendiliğinden kapan”).

**i** Cihaz ilk kez kullanıldığında ya da servis programı yürütüldükten sonra ya da uzun süre kullanılmayıp yeniden kullanıldığında ilk fincandaki içecek henüz tam aromaya sahip olmaz ve içilmemelidir.

**i** Tam otomatik kahve pişirme makinesi hizmete alındıktan sonra ince gözenekli ve sağlam bir “Crema” birkaç fincan alındıktan sonra kalıcı olarak elde edilir.

**i** Cihaz uzunca bir süre kullanıldıktan sonra havalandırma yarıklarında su damlacıkları oluşması normaldir.

## Çocuk emniyeti

Çocukların haşlanmasını veya yanmasını önlemek için, cihaz bloke edilebilir.

- [ milk clean ] simgesine en az 3 saniye dokununuz.

Diyalog panelinde **3** bir anahtar işareti görünür. Çocuk emniyeti etkindir.

Bu durumda cihazın kullanılması mümkün değildir.

- [ milk clean ] simgesine en az 3 saniye dokununuz.

Diyalog panelindeki **3** anahtar simgesi tekrar kaybolur. Çocuk emniyeti devre dışıdır.

Cihaz normal olarak kullanılabilir.

## İçecek hazırlama

Tam otomatik kahve pişirme makinesi her haşlama işlemi için taze kahve öğütür. En yüksek kaliteyi elde etmek için çekirdekleri serin bir yerde ve kapalı bir şekilde saklayın.

**i** **Önemli:** Su deposunu **5** doldurun. Cihazın işletilmesi için su deposunda **5** daima yeterli miktarda su olmalıdır.

**i** Fincanları, özellikle küçük, kalın duvarlı Espresso fincanlarını örn. sıcak su kullanarak önceden ısıtın.

**i** Bazı ayarlarda kahve iki adımda hazırlanır (bkz. “aromaDouble Shot”). Lütfen işlemin tümüyle tamamlanmasını bekleyin.

Çeşitli içecekleri basit bir dokunuşla hazırlamak olanaklıdır.

### İçecek seçimi

İlgili simgeye dokunarak istediğiniz içeceği doğrudan seçin. Seçtiğiniz içecek simgenin üzerindeki ve altındaki çizgilerle işaretlidir. Kahve koyuluğu ve fincan büyüklüğü için güncel olarak ayarlı olan değerler diyalog panelinde **3** görüntülenir.

Aşağıdaki içecekler seçilebilir:

Espresso	Sütlü kahve
Caffe Crema	Süt köpüğü
Cappuccino	Sıcak süt
Latte Macchiato	Sıcak su

## Kahve koyuluğunu ayarlama, toz kahve seçme

[  ] tuşuna dokunduğunuzda kahveli içeceğin koyuluğu ayarlanabilir veya toz kahve hazırlanması seçilebilir.



Aşağıdaki ayarlar mümkündür:

çok açık	çok koyu
açık	doubleshot koyu
normal	doubleshot koyu+
koyu	Toz çekmecesi

- İlgili simgeye dokunarak istediğiniz içeceği seçin.
- [  ] tuşuna, istediğiniz ayar örn. koyu ya da Toz çekmecesi (bkz. Bölüm “Öğütülmüş kahveyle hazırlama”) diyalog panelinde görüntülenene kadar tekrar tekrar basın.

## aromaDouble Shot

Kahve, ne denli uzun süreyle haşlanırsa o denli fazla acı maddeler veya istenmeyen aromalar çözülür. Bunun sonucunda kahvenin tadı ve zevki olumsuz etkilenir. Bu nedenle ekstra koyu kahve için, cihaz özel bir aromaDouble Shot işlevine sahiptir. Hazırlanan miktarın yarısından sonra yeniden kahve çekirdekleri öğütülür ve haşlanır. Dolayısıyla sadece olumlu tad veren aroma maddeleri çözülür.

 aromaDouble Shot işlevi en az 35ml kahve dolum miktarı olan tüm içecekler için seçilebilir. Küçük Espresso gibi küçük içecekler veya [  ] ayarında bu işlev kullanılamaz.

## Fincan büyüklüğünü seçme

Kahve dolum miktarını isteğe göre ayarlamak için [ ml ] tuşuna dokun.

Aşağıdaki ayarlar mümkündür:

küçük                      orta boy                      büyük

- İlgili simgeye dokunarak istediğiniz içeceği seçin.
- [ ml ] tuşuna, diyalog panelinde istenen ayar görüntülenene kadar tekrar tekrar dokununuz.

 Ayarın yanındaki bir veya birden çok ok işareti, örneğin „büyük ^”, fabrikadan ayarlı olan dolum miktarının (bkz. Bölüm „Menü – Fincan boyunu ayarla”) değiştirildiğini gösterir.

## İki fincan aynı anda

[  ] tuşuna dokunduğunuzda, bir kahveli içecek veya kahve-süt içeceği (bazı cihaz tiplerinde sadece kahveli içecekler) seçtikten sonra iki fincan aynı anda hazırlanır. Bu durumda içecek akışını başlatmak için [ start/stop ] tuşuna basın. Yapılan ayar, diyalog panelinde görüntülenir.

- İlgili simgeye dokunarak istediğiniz içeceği seçin.
- [  ] tuşuna dokununuz.
- İçecek çıkışının 4 altına sola ve sağa önceden ısıtılmış iki fincan koyun.
- İçecek alımını başlatmak için, [ start/stop ] tuşuna dokununuz.

Seçtiğiniz içecek haşlanır ve peşinden iki fincana akar.

 İçecek iki adımda (iki öğütme işlemi) hazırlanır. Lütfen işlemin tümüyle tamamlanmasını bekleyin.

 **Cihaz tipine bağlı olarak:** “İki fincan aynı anda” seçeneği sadece kahve içecekleri için kullanılabilir, kahve-süt içecekleri için kullanılamaz.

## Kahve içeceklerin hazırlanması

Cihaz kullanılmaya hazır durumda olmalıdır.

- İçecek çıkışının 4 altına ısıtılmış bir fincan koyun.
- İlgili simgeye dokunarak istediğiniz kahveli içeceği, Espresso ya da Caffe Crema seçin.

İçecek adı ve kahve koyuluğu ile fincan büyüklüğü için güncel olarak ayarlı olan değerler diyalog panelinde görüntülenir.

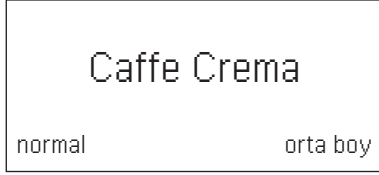

- Fincan büyüklüğünü ve kahve koyuluğunu [ ml ] ve [ Ø ] tuşlarına dokunarak değiştirebilirsiniz. Toz çekmecesini seçtiğinizde “Öğütülmüş kahveyle hazırlama” başlığında tarif edilen yöntemi izleyin.

### Örneğin:

- Diyalog panelinde büyük görüntülenene kadar [ ml ] tuşuna tekrar tekrar dokunun.
- Diyalog panelinde açık görüntülene kadar [ Ø ] tuşuna tekrar tekrar dokunun.

- İçecek alımını başlatmak için, [ start/stop ] tuşuna dokunun.

Kahve haşlanır ve ardından fincana akar.

- İçecek hazırlanırken yeniden [ start/stop ] tuşuna dokunduğunuzda içecek akışı erkenden durdurulur.

## Süt ile hazırlama

İşbu tam otomatik kahve makinesi entegre bir süt sistemine sahiptir. Bu sayede sütlü kahve içecekleri veya süt köpüğü ya da sıcak süt hazırlanabilir.



**Yanma tehlikesi!** Süt sisteminin 4b üst ve alt bölümü çok ısınmaktadır. Kullandıktan sonra soğumasını bekleyin ve sonra dokununuz.



**Dikkat!** Kurumuş süt artıklarını çıkartmak çok zordur. Bu nedenle her kullanımdan sonra **mutlaka** temizleyin (bkz. Bölüm “Süt sistemini temizleme”).



Sütlü içecek hazırlandığında ısıık sesleri çıkabilir. Bunlar süt sisteminin 4b teknolojisinden kaynaklanmaktadır.



İçecek hazırlanırken yeniden [ start/stop ] tuşuna dokunduğunuzda içecek akışı erkenden durdurulur.

Cihaz kullanılmaya hazır durumda olmalıdır. Süt hortumunun ve çekme borusunun takılmış olması gerekir.

- Çekme borusunu 4d süt haznesine geçirin.
- Önceden ısıtılmış fincan veya bardağı içecek çıkışının altına koyun.

### Sütlü kahve içecekleri

- Sütlü kahve, Latte Macchiato ya da Cappuccino simgesine dokunarak istediğiniz içeceği seçin.

İçecek adı ve kahve koyuluğu ile fincan büyüklüğü için önceden ayarlı olan değerler diyalog panelinde görüntülenir.



Fincan büyüklüğünü ve kahve koyuluğunu [ ml ] ve [ Ø ] tuşlarına dokunarak değiştirebilirsiniz. Toz çekmecesini seçtiğinizde “Öğütülmüş kahveyle hazırlama” başlığında tarif edilen yöntemi izleyin.

- İecek alımını başlatmak için, [ start/stop ] tuşuna dokunun.

Fincana veya bardağa önce süt veya süt köpüğü akar. Peşinden kahve haşlanır ve fincana veya bardağa akar.

İecek hazırlanırken yeniden [ start/stop ] tuşuna bir kez dokunduğunuzda süt veya kahve akışı erkenden durdurulur. İki kez dokunduğunuzda ieeğın tüm akışı durdurulur.

### Süt köpüğü veya sıcak süt

- İlgili simgeye dokunarak Süt köpüğü veya Sıcak süt seçin.
- İecek alımını başlatmak için, [ start/stop ] tuşuna dokunun.

Süt köpüğü veya sıcak süt iecek çıkışından akar.

## Öğütölmüş kahve kullanarak hazırlama

Bu tam otomatik kahve pişirme makinesi öğütölmüş kahve (çözünür kahve değil) ile de işletilebilir.

**i** Öğütölmüş kahve ile iecek hazırlama için, aromaDouble Shot işlevi kullanılamaz.

Cihaz kullanılmaya hazır durumda olmalıdır.

- İecek çıkışının **4** altına önceden ısıtılmış bir fincan koyun.
- İlgili simgeye dokunarak istediğınız kahveli ieeği veya kahve-süt ieeğini seçin.
- Diyalog panelinde Toz çekmecesini görün-tülenene kadar, [ 0 ] tuşuna tekrar tekrar dokunun.
- Toz çekmecesini **12** açın.
- En çok 2 silme ölçek kaşığı dolusu kahve tozu doldurun.

**i** **Dikkat!**  
Kahve çekirdekleri veya çözünür kahve doldurmayın.

- Toz çekmecesini **12** kapatın.
- İecek alımını başlatmak için, [ start/stop ] tuşuna dokunun.

Kahve haşlanır ve ardından fincana akar.

**i** İecek hazırlanırken yeniden [ start/stop ] tuşuna dokunduğunuzda iecek akışı erkenden durdurulur.

## Sıcak su çekme

Sıcak su çekmeden önce süt sisteminin temizlenmesi ve süt hortumunun çekilmesi gerekir (bkz. Bölüm "Süt sistemini temizleme"). Süt sistemi temizlenmezse suya az miktarda süt karışabilir.



### Yanma tehlikesi!

Süt sistemi **4b** çok ısınmaktadır. Kullandıktan sonra soğumasını bekleyin ve sonra dokunun.

Cihaz kullanılmaya hazır durumda olmalıdır.

- İecek çıkışının **4** altına önceden ısıtılmış bir fincan koyun.
- Sıcak su için olan simgeye dokunun.
- İecek alımını başlatmak için, [ start/stop ] tuşuna dokunun.



Lütfen süt hortumunu çekin iletisi görün-tülenirse aşağıdaki yöntemi izleyin:

- Süt hortumunu **4c** çekin ve [ start/stop ] tuşuna yeniden dokunun.

Çıkış ağzından **4** sıcak su akar.



İecek hazırlanırken yeniden [ start/stop ] tuşuna dokunduğunuzda iecek akışı erkenden durdurulur.



## Öğütme inceliğinin ayarlanması

Öğütme derecesi ayarı için olan döner düğmeyle **11**, kahve tozu için istenen incelik ayarlanabilir.



### Dikkat!

Öğütme inceliğini sadece öğütme mekanizması çalışırken değiştirin! Diğer durumda cihaz zarar görebilir.



### Yaralanma tehlikesi!

Öğütme mekanizmasının içine elle müdahale etmeyin.

- Öğütme mekanizması çalışırken döner düğmeyi **11** ince kahve tozu (**a**: saat yönünün tersine döndürün) ve kaba kahve tozu (**b**: saat yönünde döndürün) arasında ayarlayın.

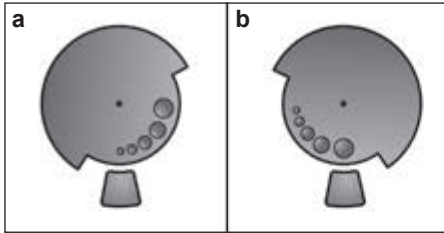

Yeni ayar, ikinci fincan kahveden sonra fark edilir.



Koyu renk kavrulmuş kahve çekirdeklerinde daha ince, daha açık renkli kahve çekirdeklerinde daha kaba bir ayarı seçin.

## Menü

Menü, ayarları tercihlerinize göre değiştirmek, bilgiler görüntülemek veya işlemler başlatmak için kullanılır.

- [ menu ] tuşuna dokunarak menüyü açın. Diyalog panelinde çeşitli ayar olanakları görüntülenir, navigasyon simgeleri aydınlanır. Güncel ayar diyalog panelinde işaretlidir.

### Menüde navigasyon:

[ ∨ ] = aşağı doğru ilerle

[ ok ✓ ] = Onayla / kaydet

[ ↶ ] = geri git

[ menu ] = Menüyü aç / menüden çık



[ ∨ ] tuşuna dokunduğunuzda ayar ve seçim olanakları tekrarlanan bir sırayla görüntülenir. En alt menü noktasına vardikten sonra en üst menü noktası yeniden görüntülenir.

### Örneğin:



Kahve sıcaklığını maks olarak ayarlayın:

- [ menu ] tuşuna dokunun. Menü açılır.
- Diyalog panelinde Kahve sıcaklığı görüntülene kadar I tuşuna tekrar tekrar dokunun.
- [ ok ✓ ] tuşuna dokunun, örneğin yüksek görüntülenir
- Diyalog panelinde maks görüntülene kadar [ ∨ ] tuşuna tekrar tekrar dokunun.
- Kaydetmek için [ ok ✓ ] tuşuna dokunun. Diyalog panelinde onay görüntülenir.
- Kahve sıcaklığı menü noktası görüntülenir.
- Menüden çıkmak için [ ↶ ] tuşuna dokunun.

## Aşağıdaki ayarlar yapılabilir:

Fincan boyunu ayarla

Her içecek ve her fincan boyu için dolum miktarını ayarlama olanağını verir. Fabrikadan ayarlı olan dolum miktarını birkaç kademeyle uyarlamak olanaklıdır.

- İçeceği seçmek için [  ] tuşuna ve seçimi onaylamak için [ ok✓ ] tuşuna dokununuz.
- İsteddiğiniz dolum miktarını seçmek için [  ] tuşuna ve seçimi onaylamak için [ ok✓ ] tuşuna dokununuz.

Ayar, belleğe kaydedilmiştir.

Diller

Diyalog paneli metinlerinin görüntüleneceği dilin ayarlanması için kullanılır.

- İsteddiğiniz dili seçmek için [  ] tuşuna ve seçimi onaylamak için [ ok✓ ] tuşuna dokununuz.

Su sertliği

Yerel su sertliğinin cihaz için ayarlanmasına olanak sağlar. 1, 2, 3, 4 kademesi veya Sertlik giderici seçilebilir. Önceden ayarlı su sertliği 4 kademesidir.

- İsteddiğiniz su sertliğini seçmek için [  ] tuşuna ve seçimi onaylamak için [ ok✓ ] tuşuna dokununuz.



Cihazın, ne zaman kireçten temizlenmesi gerektiğini zamanında bildirebilmesi için, su sertliğinin doğru ayarlanması önemlidir.

Su sertliği ekteki test şeridiyle tespit edilebilir veya yerel sular idaresinden öğrenelebilir. Evde bir su sertliğini giderme sistemi takılıysa lütfen Sertlik giderici'yi ayarlayın.

- Test şeridini kısaca suya daldırın ve 1 dakika sonra şeridin üzerindeki değeri okuyun.

Kademe	Su sertlik derecesi	
	Alman (°dH)	Fransız (°fH)
1	1-7	1-13
2	8-14	14-25
3	15-21	26-38
4	22-30	39-54

Kendiliğinden kapan

Cihazın, en son içecek hazırlandıktan sonra otomatik olarak kapanması için geçmesi gereken sürenin ayarlanmasına olanak sağlar.

15 dakika ile 8 saat arasında değerler seçilebilir. Önceden ayarlı süre 30 dakikadır.

- İsteddiğiniz süreyi seçmek için [  ] tuşuna ve seçimi onaylamak için [ ok✓ ] tuşuna dokununuz.

Kahve sıcaklığı

Kahve içecekleri ve sıcak su için, sıcaklığın ayarlanmasına olanak sağlar.

Sıcaklık olarak normal, yüksek ya da maks seçilebilir. Bu ayar tüm içecek hazırlama türleri için geçerlidir.

- İsteddiğiniz sıcaklık kademesini seçmek için [  ] tuşuna ve seçimi onaylamak için [ ok✓ ] tuşuna dokununuz.

Su filtresi

Bir su filtresinin etkinleştirilmesini veya su filtresi kullanılmadığını ayarlamak için kullanılır.

Yeni filtreyi etkinleştirin veya Filtre yok seçilebilir.



Bir su filtresi, kireç çöktüklerini azaltabilir.

Su filtreleri piyasadan veya müşteri hizmetleri üzerinden temin edilebilir (bkz. Bölüm "Aksesuar").



**Önemli:** Yeni bir su filtresini takabilmek için, filtresinin önce durulanması gerekir.

- Bu amaçla su filtresini toz kaşığı **8** yardımıyla sıkıca su deposunun **5** içine bastırın.
  - Su deposunu “**max**” işaretine kadar suyla doldurun.
  - Süt hortumunu **4c** süt sistemine **4b** ve çekme borusuna **4d** bağlayın.
  - Emme borusunun **4d** ucuna damlama sacını **17b** takın.
  - [ menu ] tuşuna dokunun ve [ ✓ ] tuşuyla Su filtresi auswählen.
  - [ ok✓ ] tuşuna dokunun ve [ ✓ ] tuşuyla Yeni filtreyi etkinleştirin seçin.
  - Damlama kabını boşaltın ve yeniden yerleştirin.
  - [ ok✓ ] tuşuyla onaylayın.
- Filtre içerisinden su akıtılarak filtre yıkanır.
- Peşinden damlama kasesini boşaltın ve yeniden yerleştirin.
- Cihaz yeniden çalışmaya hazırdır.

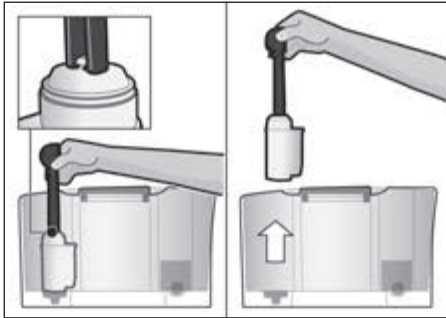

- i** Filtrenin durulanması sonucunda aynı zamanda “Lütfen su filtresini değiştirin” göstergesi için olan ayar etkinleştirilir. Bu göstergedan sonra veya en geç 2 ay sonra filtrenin etkisi tükenmiştir. Hijyenik sebeplerden dolayı ve cihazın kireçlenmemesi için (cihaz hasar görülebilir) filtreyi değiştirmelisiniz.

Yeni bir filtre takmıyorsanız Filtre yok ayarını seçin ve [ ok✓ ] tuşuna dokunarak onaylayın.

- i** Cihaz uzun süreyle kullanılmazsa (örn. tatil nedeniyle), takılı olan filtre, cihaz kullanılmadan önce durulanmalıdır. Bu amaçla bir fincan sıcak su çekmeniz yeterlidir.

Temizlik ve bakım

Özel servis programlarının başlatılması. Süt sistemini temizle, Kireç temizle, Temizle veya calc'nClean seçilebilir.

- İstedığınız programı seçmek için [ ✓ ] tuşuna ve seçimi onaylamak için [ ok✓ ] tuşuna dokunun.
- Programı başlatmak için, [ start/stop ] tuşuna dokunun.

**i** **Önemli:** Mutlaka “Servis Programları” başlıklı bölümü dikkate alın.

Bilgi Servis Programları

(cihaz tipine bağlı olarak)

Bir servis programı yürütme zorunluluğu olmadan kaç adet içecek çekilebileceğini gösterir.

- [ ✓ ] tuşuyla Temizlik --- ☐ veya Kireç temizliği --- ☐ görüntüleyin.
- [ ↵ ] tuşuna dokunarak gösterimden çıkın.

**i** Sayaç teknik nedenlerle “fincan adedini tam olarak vermez”.

Buzlanma koruması

Nakliye ve taşıma sırasında buzlanma nedeniyle hasar gelmesini önlemek için kullanılır. Bu amaçla cihaz tümüyle boşaltılır.

**i** Cihaz kullanılmaya hazır durumda olmalı ve su deposu **5** dolu olmalıdır.

- Programı başlatmak için, [ start/stop ] tuşuna dokunun.
- Su haznesini çıkarın; cihaz, boru sistemini otomatik olarak boşaltır ve kendisini kapatır.
- Su deposunu **5** ve damlama kabını **17** boşaltın.

Tuş sesleri

Kumanda paneline dokunduğunuzda ses gelmesini veya ses gelmemesini ayarlamanızı sağlar.

- Seçimi [ ok✓ ] tuşuyla onaylayın.
- [ ✓ ] tuşuna dokunarak Tuş sesleri aç ya da Tuş sesleri kapat seçin ve seçimi onaylamak için [ ok✓ ] tuşuna dokunun.

İçecek alımları bilgisi

(cihaz tipine bağlı olarak)

Cihaz hizmete alındığından bu yana hazırlanan içecek miktarlarını gösterir.

- [  ] tuşuna dokunarak gösterimden çıkın.

Fabrika ayarları

Tüm ayarlar, fabrikadan çıkış durumuna geri ayarlanır.

- Kendinize ait tüm ayarları silmek için, [ start/stop ] tuşuna dokunun.

## Bakım ve günlük temizlik



### Elektrik çarpma tehlikesi!

Temizlik yapmadan önce elektrik fişini çekin. Cihazı kesinlikle suya sokmayın. Buharlı temizleme aleti kullanmayın.

- Gövdeyi yumuşak ve nemli bir bezle silin.
- Kumanda alanını mikro lifli bir bezle temizleyin.
- Alkol veya ispirto içeren temizleme maddeleri kullanmayın.
- Aşındırıcı nitelikte bez veya temizlik deterjanı kullanmayın.

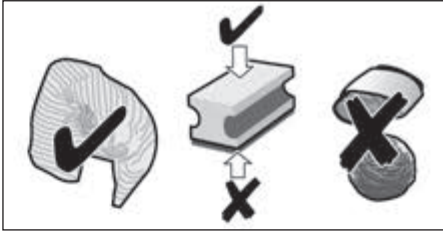

- Kireç, kahve, süt, temizleme ve kireç çözme çözeltileri artıklarını daima derhal temizleyin. Bu tür kalıntıların altında korozyon oluşabilir.
- Yeni bulaşık sünger bezleri tuzlarla kaplı olabilir. Tuzlar, paslanmaz çelikte uçucu pas oluşmasına neden olabilir. Bu nedenle bezleri kullanmadan önce iyice yıkayın.

- Damlama kasesini **17** kahve telvesi haznesiyle **17c** birlikte öne doğru dışarı çekin. Paneli **17a** ve damlama sacını **17b** çıkartın. Damlama kasesini ve kahve telvesi haznesini boşaltın ve temizleyin.
- Cihazın iç bölümünü (kase yuvalarını) ve toz çekmecesini (çıkartmak mümkün değildir) silin.
- Şamandırayı **17d** sökün ve nemli bir bezle silin (cihaz tipine bağlıdır).



Aşağıdaki parçaları **bulaşık makinesine koymayın**:

Damlama kasesinin **17a** panelini, kapağı **4a**, haşlama ünitesini **14**, su deposunu **5** ve aroma kapağını **10**.



Aşağıdaki parçaları bulaşık makinesine konulabilir:

Damlama kasesi **17**, damlama sacı **17b**, kahve telvesi haznesi **17c**, ölçek kaşığı **8** ve süt sisteminin **4b** üst ve alt bölümü.



**Önemli:** Damlama kasesi **17** ve kahve telvesi haznesi **17c** hergün boşaltılarak temizlenmelidir; aksi durumda küflenme olabilir.



Cihaz soğuk durumda çalıştırılırsa veya kahve alındıktan sonra kapatılırsa, otomatik olarak durulama yapar. Böylece sistem kendi kendini temizler.



**Önemli:** Cihaz uzunca bir süre (örn. tatil nedeniyle) kullanılmayacaksa komple cihazı, süt sistemi **4b** ve haşlama ünitesi **14** dahil olmak üzere iyice temizleyin.

## Süt sistemini temizleme



Sütlü bir içecek hazırladıktan sonra süt sistemini **4b** mutlaka temizleyin!

Süt sistemi **4b** otomatik olarak [ milk clean ] programıyla ya da elden temizlenebilir.

### Otomatik temizleme:

- Önce [milk clean]'ye ve ardından [start/stop]'ye dokunun.
- İçecek çıkışının 4 altına boş bir bardak koyun ve emme borusunun 4d ucunu bardağa verin.
- Programı başlatmak için, [start/stop] tuşuna dokunun.

Süt sistemi 4b kendisini otomatik olarak temizler.

- Peşinden bardağı boşaltın ve emme borusunu 4d temizleyin.

### Elden temizleme:



#### Yanma tehlikesi!

Süt sistemi 4b çok ısınmaktadır. Kullandıktan sonra soğumasını bekleyin ve sonra dokununuz.

Süt sistemini 4b temizlemek için parçalarına ayırın:

- İçecek çıkışını 4 tümüyle aşağı kaydırın.
- Kapağı 4a öne doğru çıkartın ve süt hortumunu çekip çıkartın.



- Süt sistemini 4b düz olarak öne doğru çıkartın.

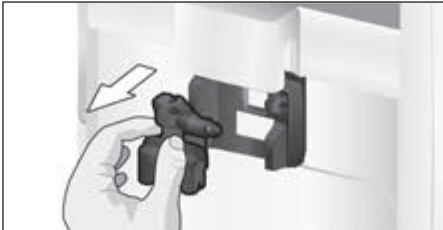

- Süt sisteminin 4b üst ve alt bölümünü ayırın.

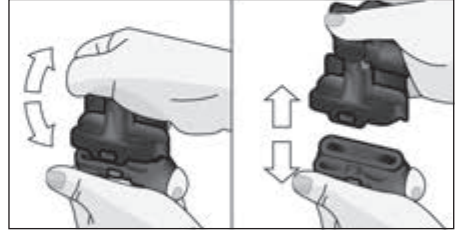

- Süt hortumunu ve çekme borusunu ayırın.
- Münferit parçaları deterjanlı su ve yumuşak bir bezle temizleyin.
- Tüm parçaları temiz suyla durulayın ve sonra kurulayın.



Süt sisteminin 4b üst ve alt bölümü ve süt hortumu 4c ile çekme borusu 4d bulaşık makinesine de verilebilir.

- Parçaları yeniden birleştirin.



- Süt sistemini 4b yeniden önden ve düz olarak cihazın içerisine yerleştirin.
- Kapağı 4a tekrar takın.

### Haşlama ünitesini temizleme (Resim G)



Ayrıca saklama bölmesi 16 içerisindeki kısa kılavuza da başvurabilirsiniz.

Otomatik temizleme programına ilaveten haşlama ünitesi 14 düzenli olarak çıkarılıp temizlenmelidir.

- Açma kapatma şalteriyle 1 ① tümünden kapatın.
- Haşlama ünitesine olan kapıyı 13 açın.

- Haşlama ünitesindeki kırmızı **14** kilidi **14a** tümüyle sola kaydırın.
- Çıkartma kolunu **15** tümüyle aşağı bastırın. Haşlama ünitesi yerinden çözülür.
- Haşlama ünitesini **14** tutma girintilerinden kavrayıp dikkatle dışarı çekin.

**i** **Önemli:** Deterjan kullanmadan temizleyin ve bulaşık makinesine koymayın.

- Haşlama ünitesinin kapağını **14b** çıkartın ve haşlama ünitesini **14** akan su altında iyice temizleyin.

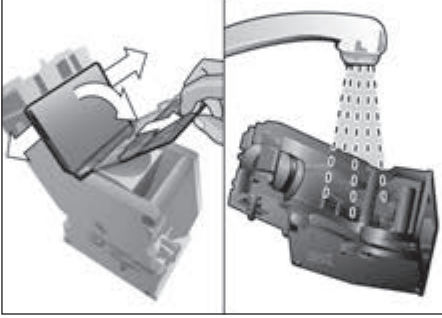

- Haşlama ünitesinin eleğini su hüzmesi altında iyice temizleyin.



- Cihazın iç bölümünü nemli bir bezle iyice temizleyin ve olası kahve artıklarını ortadan kaldırın.
- Haşlama ünitesini **14** ve cihazın iç bölümünü kurumaya bırakın.
- Kapağı **14b** yeniden haşlama ünitesine koyun ve haşlama ünitesini **14** dayandığı yere kadar cihazın içerisine kaydırın.
- Çıkartma kolunu **15** tümüyle yukarı bastırın.
- Kırmızı kilidi **14a** tümüyle sağa kaydırın ve kapıyı **13** kapatın.

## Servis programları

**i** Ayrıca saklama bölmesi **16** içerisindeki kısa kılavuza da başvurabilirsiniz.

Belirli zaman aralıklarında diyalog panelinde **3** ön bildirim yapılarak aşağıdakilerden biri görüntülenir:

Kireç temizliği gerekli veya Temizlik gerekli veya calc'nClean gerekli.

Cihaz en kısa zamanda ilgili programla temizlenmeli veya kireçten kurtarılmalıdır. İsteğe bağlı olarak Kireç temizle ve Temizle işlevleri calc'nClean işleviyle birleştirilebilir (bkz. Bölüm "calc'nClean"). Servis programı uyarılara göre yapılmazsa cihaz zarar görebilir.

**i** **Önemli:** Cihazın kireci zamanında çözülmezse, Kireç çözme gerekli. Cihaz yakında bloke edilecek --> 3 san. menu basın görüntülenir. Kireç çözme işlemini talimatlara göre hemen uygulayın. Cihaz bloke edilmişse, ancak kireç çözme işlemi uygulandıktan sonra tekrar kullanılabilir.

**i** **Dikkat!** Her servis programında talimatlara uygun kireç giderme ve temizleme maddeleri kullanın. Servis programını kesinlikle durdurmayın! Sıvıları içmeyin! Kesinlikle sirke, sirke esaslı maddeler, limon asidi ya da limon asidi esaslı maddeler kullanmayın! Kesinlikle toz çekmecesine **12** kireç çözme tableti veya başka kireç çözme maddesi doldurmayın!

İlgili servis programını başlatmadan önce (kireçlenmeyi gider, temizleme veya calc'nClean) haşlama ünitesini çıkartın, talimatlara göre temizleyin ve yeniden yerleştirin.

**Özel geliştirilmiş kireçlenmeyi çözme ve temizleme tabletleri piyasadan veya müşteri hizmetlerinden temin edilebilir (bkz. Bölüm “Aksesuar”).**

## Süt sistemini temizleme

Süresi yakl. 1 dakika

- [ menu ] tuşuyla menüyü açın.
- [ ✓ ] tuşuyla Temizlik ve bakım seçin ve seçimi onaylamak için [ ok✓ ] tuşuna dokunun.
- [ ✓ ] tuşuyla Süt sistemini temizle seçin ve seçimi onaylamak için [ ok✓ ] tuşuna dokunun.
- Programı başlatmak için, [ start/stop ] tuşuna dokunun.

 Süt sistemi doğrudan [ milk clean ]'ye dokunarak da temizlenebilir.

Diyalog paneli **3** program içerisinde kılavuzluk etmektedir:

- İçecek çıkışının **4** altına boş bir bardak koyun ve emme borusunun **4d** ucunu bardağa verin.
- [ start/stop ] tuşuna dokunun. Süt sistemi kendisini otomatik olarak temizler.
- Peşinden bardağı boşaltın ve emme borusunu **4d** temizleyin.

Buna ek olarak süt sistemini düzenli aralıklarla manüel olarak temizleyin (bulaşık makinesiyle veya elden).

## Kireçlenmeyi giderme

Süresi: yakl. 30 dakika.

Diyalog panelinin altındaki satırda sürecin ne kadar ilerlediği görülebilir.

 Su deposunda bir su filtresi **5** yerleşikse servis programını başlatmadan önce mutlaka çıkartın.

- [ menu ] tuşuyla menüyü açın.
- [ ✓ ] tuşuyla Temizlik ve bakım seçin ve seçimi onaylamak için [ ok✓ ] tuşuna dokunun.
- [ ✓ ] tuşuyla Kireç temizle seçin ve [ ok✓ ] tuşuyla onaylayın.
- Programı başlatmak için, [ start/stop ] tuşuna dokunun.

Diyalog paneli **3** program içerisinde kılavuzluk etmektedir:

 Şu işlem talebi görüntülenir: Gerekirse su filtresini çıkartın →start

- Filtreyi çıkartın ve yeniden [ start/stop ] tuşuna dokunun.
- Boş su deposuna **5**, “**0,5l**” işaretine kadar ılık su doldurun ve 1 adet Siemens kireç çözücü TZ80002 tableti suyun içerisinde eritin. TZ60002 kodlu tabletler kullanılırsa mutlaka 2 adet tablet eritin.
- [ start/stop ] tuşuna dokunun.
- Damlama kasesini **17** boşaltın ve yeniden takın.
- 0,5l hacmi olan bir hazneyi içecek çıkışının **4** altına koyun.
- Emme borusunun **4d** ucunu haznenin içine verin.
- [ start/stop ] tuşuna dokunun. Kireçlenmeyi giderme programı şimdi yakl. 20 dakika çalışır.

 Su deposunda **5**, yetersiz kireç çözücü çözelti varsa Kireç çözücü ekleyin →start talebi görüntülenir.

- Kireç çözücü çözelti ekleyin ve yeniden [ start/stop ] tuşuna dokunun.
- Su deposunu **5** durulayın ve “**max**” işaretine kadar suyla doldurun.
- Bir filtre kullanılıyorsa filtreyi şimdi yeniden takın.
- [ start/stop ] tuşuna dokunun. Kireçlenmeyi giderme programı şimdi yakl. 1 dakika çalışır ve cihazı yıkar.
- Damlama kasesini **17** boşaltın ve yeniden takın.



**Önemli:** Cihazı, yumuşak ve nemli bir bezle silerek kireç çözücü çözeltinin kalıntılarını derhal temizleyin. Bu tür kalıntıların altında korozyon oluşabilir. Yeni bulaşık sünger bezleri tuzlarla kaplı olabilir. Tuzlar, paslanmaz çelikte uçucu pas oluşmasına neden olabilir. Bu nedenle bezleri kullanmadan önce iyice yıkayın. İçecek çıkışının **4d** çekme borusunu iyice temizleyin.

Cihazdaki kireçlenme giderilmiştir ve yeniden çalışmaya hazırdır.

## Temizleme

Süresi: yakl. 9 dakika.

Diyalog panelinin altındaki satırda sürecin ne kadar ilerlediği görülebilir.

- [ menu ] tuşuyla menüyü açın.
- [ \ ] tuşuyla Temizlik ve bakım seçin ve seçimi onaylamak için [ ok✓ ] tuşuna dokununuz.
- [ \ ] tuşuyla Temizle seçin ve seçimi onaylamak için [ ok✓ ] tuşuna dokununuz.
- Programı başlatmak için, [ start/stop ] tuşuna dokununuz.

Diyalog paneli **3** program içerisinde kılavuzluk etmektedir:

- Damlama kasesini **17** boşaltın ve yeniden takın.
- Toz çekmecesini **12** açın.
- Bir Siemens temizleme tabletini yerleştirin ve çekmeceyi **12** kapatın.
- [ start/stop ] tuşuna dokununuz.

Temizleme programı şimdi yakl. 7 dakika çalışır.

- Damlama kasesini **17** boşaltın ve yeniden takın.

Cihaz temizlenmiştir ve yeniden çalışmaya hazırdır.

## calc'nClean

Süresi: yakl. 43 dakika.

calc'nClean, kireç giderme ve temizleme işlevlerini birleştirir.

Bu iki programın uygulanma zamanı yakınsa tam otomatik kahve pişirme makinesi bu servis programını otomatik olarak önerir.

Diyalog panelinin altındaki satırda sürecin ne kadar ilerlediği görülebilir.



Su deposunda bir su filtresi **5** yerleşirse servis programını başlatmadan önce mutlaka çıkartın.

- [ menu ] tuşuyla menüyü açın.
- [ \ ] tuşuyla Temizlik ve bakım seçin ve seçimi onaylamak için [ ok✓ ] tuşuna dokununuz.
- [ \ ] tuşuyla calc'nClean seçin ve seçimi onaylamak için [ ok✓ ] tuşuna dokununuz.
- Programı başlatmak için, [ start/stop ] tuşuna dokununuz.

Diyalog paneli **3** program içerisinde kılavuzluk etmektedir:

- Damlama kasesini **17** boşaltın ve yeniden takın.
- Toz çekmecesini **12** açın.
- Bir Siemens temizleme tabletini yerleştirin ve çekmeceyi **12** kapatın.
- [ start/stop ] tuşuna dokununuz.



Şu işlem talebi görüntülenir:  
Gerekirse su filtresini çıkartın →start

- Filtreyi çıkartın ve yeniden [ start/stop ] tuşuna dokununuz.
- Boş su deposuna **5**, "**0,5l**" işaretine kadar ılık su doldurun ve 1 adet Siemens kireç çözücü TZ80002 tableti suyun içerisinde eritin. TZ60002 kodlu tabletler kullanılacaksa mutlaka 2 adet tablet eritin.
- [ start/stop ] tuşuna dokununuz.
- En az 1l hacmi olan bir hazneyi içecek çıkışının **4** altına koyun.



- Emme borusunun **4d** ucunu haznenin içine verin.
  - [start/stop] tuşuna dokunun.
- Kireçlenmeyi giderme programı şimdi yakl. 28 dakika çalışır.

**i** Su deposunda **5**, yetersiz kireç çözücü çözelti varsa Kireç çözücü ekleyin →start talebi görüntülenir.

- Kireç çözücü çözelti ekleyin ve yeniden [start/stop] tuşuna dokunun.
  - Su deposunu **5** durulayın ve “**max**” işaretine kadar suyla doldurun.
  - Bir filtre kullanılıyorsa filtreyi şimdi yeniden takın.
  - [start/stop] tuşuna dokunun.
- Kireçlenmeyi giderme programı şimdi yakl. 1 dakika çalışır, peşinden temizleme programı yakl. 7 dakika çalışır ve cihazı yıkar.
- Damlama kasesini **17** boşaltın ve yeniden takın.

**i** **Önemli:** Cihazı, yumuşak ve nemli bir bezle silerek kireç çözücü çözeltinin kalıntılarını derhal temizleyin. Bu tür kalıntıların altında korozyon oluşabilir. Yeni bulaşık sünger bezleri tuzlarla kaplı olabilir. Tuzlar, paslanmaz çelikte uçucu pas oluşmasına neden olabilir. Bu nedenle bezleri kullanmadan önce iyice yıkayın. İçecek çıkışının çekme borusunu **4d** iyice temizleyin.

Cihazdaki kireçlenme giderilmiştir ve yeniden çalışmaya hazırdır.

**i** **Önemli:** Servis programlarından biri örneğin elektrik kesintisi nedeniyle yarıda kaldıysa aşağıdaki yöntemi izleyin:

- Su deposunu **5** durulayın ve “**max**” işaretine kadar suyla doldurun.
  - [start/stop] tuşuna dokunun.
- Cihaz güvenlik nedeniyle yakl. 2 dakika durulanacak.

- Damlama kasesini **17** boşaltın ve yeniden takın.

İptal edilen servis programı yeniden başlatılmak zorundadır.

## Enerji tasarrufu için öneriler

- Tam otomatik kahve pişirme makinesi kullanılmıyorsa, cihazın ön yüzündeki açma kapatma şalteriyle **1** ① kapatın.
- Menüde Kendiliğinden kapan seçeneğinde otomatik kapanmayı 15 dakika değerine ayarlayın.
- Kahve ve süt köpüğü çekme işlemlerini mümkün olduğunca kesmeyin. İşlemin erken kesilmesi enerji tüketiminin daha yüksek olmasına ve damlama kabının daha hızlı dolmasına neden olur.
- Cihazı düzenli aralıklarla kireçten temizleyerek kireç kalıntıları oluşmasını önleyin. Kireç kalıntıları enerji tüketiminin daha yüksek olmasına açar.

## Buzlanma koruması

**i** **Dikkat!** Nakliye ve depolama sırasında buzlanmadan kaynaklanan zararların önüne geçmek için, cihazın daha önce tümüyle boşaltılması gerekir.

Bkz. Bölüm “Menü – Buzlanma koruması”

## Aksesuarları saklama

Tam otomatik kahve pişirme makinesinde ölçek kaşığı ve kısa kılavuzu cihazda saklamak için özel bölmelere sahiptir.

- Ölçek kaşığına **8** saklamak için, su deposunu **5** çıkartın ve ölçek kaşığına hazır yuvaya **7** yerleştirin.
- Kısa kılavuzu saklamak için, haşlama ünitesine **13** olan kapıyı açın ve kısa kılavuzu kendisi için ayrılmış bölmeye **16** yerleştirin.

## Aksesuar

Aşağıdaki aksesuar piyasadan ve müşteri hizmetlerinden temin edilebilir.

Aksesuar	Sipariş numarası Piyasa/ Müşteri hizmetleri
Temizleme tabletleri	TZ60001 00310575
Kireç çözme tabletleri	TZ80002 00576693
Su filtresi	TZ70003 00575491
Bakım seti	TZ80004 00576330
"freshLock" kapaklı süt haznesi	TZ80009N 00576166

## Elden çıkartılması



Ambalajı çevre dostu bir şekilde elden çıkarın. Bu ürün 2012/19/EU sayılı Atık Elektrikli ve Elektronik Ekipmanlar Direktifi'ne göre etiketlenmiştir. Ulusal yönetmelik (Türkiye Resmi Gazetesi No:28300 Tarih: 22.05.2012) Avrupa genelinde geçerli olan, ürünlerin geri toplanması ve geri dönüştürülmesi ile ilgili yapıyı belirtir. Lütfen cihazı aldığınız mağazadan güncel imha etme yolları hakkında bilgi alın.

## Garanti

Bu cihaz için, yurt dışındaki temsilciliklerimizden vermiş olduğu garanti şartları geçerlidir. Bu hususta daha detaylı bilgi almak için, cihazı satın aldığınız satıcıya baş vurunuz. Garanti süresi içerisinde bu garantiden yararlanabilmek için, cihazı satın aldığınızı gösteren fişi veya faturayı göstermeniz şarttır.

Değişiklik hakları mahfuzdur.

### Makinenizi daha verimli kullanabilmeniz için:

- Bu cihazlar ev tipi kullanıma uygundur, endüstriyel (sanayi tipi) kullanıma uygun değildir.
- Cihazı sadece tip levhasındaki bilgilere uygun bir şekilde elektrik prizine bağlayıp çalıştırınız.
- Cihazınızı kullanmayacaksanız, düğmesinden kapatıp kaldırınız.

## Basit sorunları kendiniz çözebilirsiniz

Sorun	Nedeni	Çaresi
Kahvenin ya da süt köpüğünün kalitesi fazla tutarsız.	Cihaz kireçlenmiş durumda.	Cihazı talimatlara göre kireçten temizleyin.
Sıcak su çekilemiyor.	Süt sistemi ya da süt sisteminin yuvası kirli.	Süt sistemini ya da yuvasını temizleyin (bkz. Bölüm “Süt sistemini temizleme”).
Süt köpüğü yetersiz veya yok ya da süt sistemi süt çekmiyor.	Süt sistemi ya da süt sisteminin yuvası kirli.	Süt sistemini ya da yuvasını temizleyin (bkz. Bölüm “Süt sistemini temizleme”).
	Süt uygun değil.	Daha önce kaynatılmış süt kullanmayın. En az %1,5 oranında yağlı soğuk süt kullanın.
	Süt sistemi doğru bir şekilde birleştirilmemiş.	Üst ve alt bölümü ıslatın ve birleştirin.
İstediğiniz dolum miktarı sağlanmıyor, kahve sadece damla damla çıkıyor ya da kahve akmıyor.	Cihaz kireçlenmiş durumda.	Cihazı talimatlara göre kireçten temizleyin.
	Öğütme inceliği fazla ince. Toz kahve fazla ince.	Öğütme inceliğini kabalaştırın. Daha kaba kahve tozu kullanın.
Kahvede “Crema” yok.	Cihaz kireçlenmiş durumda.	Cihazı talimatlara göre kireçten temizleyin.
	Uygun olmayan bir kahve türü.	Robusta çekirdeği oranı daha yüksek olan bir kahve türü kullanın.
	Çekirdekler taze kavrulmamış.	Taze kahve çekirdekleri kullanın.
Kahve fazla “ekşi”.	Öğütme inceliği fazla ince ayarlanmış ya da kahve tozu fazla kaba.	Öğütme inceliğini daha ince bir ayara getirin ya da daha ince kahve tozu kullanın.
	Uygun olmayan bir kahve türü.	Daha koyu kavrulmuş kahve çekirdekleri kullanın.
	Öğütme inceliği fazla ince ayarlanmış ya da kahve tozu fazla ince.	Öğütme inceliğini daha kaba bir ayara getirin ya da daha kaba kahve tozu kullanın.
Kahve fazla “acı”.	Uygun olmayan bir kahve türü.	Kahve türünü değiştirin.
	Öğütme inceliği fazla ince ayarlanmış ya da kahve tozu fazla ince.	Öğütme inceliğini daha kaba bir ayara getirin ya da daha kaba kahve tozu kullanın.

**Gideremediğiniz bir sorun olduğunda mutlaka çağrı merkezimizi arayın! Telefon numaraları kılavuzun sondaki sayfalarında yer almaktadır.**

Sorun	Nedeni	Çaresi
Kahvenin tadı “yanık”.	Haşlama sıcaklığı fazla yüksek.	Sıcaklığı azaltın, bkz. Bölüm “Menü – Kahve sıcaklığı”
	Öğütme inceliği fazla ince ayarlanmış ya da kahve tozu fazla ince.	Öğütme inceliğini daha kaba bir ayara getirin ya da daha kaba kahve tozu kullanın.
	Uygun olmayan bir kahve türü.	Kahve türünü değiştirin.
Su filtresi su deposunda sabit değil.	Su filtresi doğru takılmamış.	Su filtresini düz ve sıkı bir şekilde depo bağlantısına bastırın.
Kahve telvesi kompakt değil ve fazla ıslak.	makinesi için olan çekirdek öğütme inceliği fazla ince ya da fazla kaba ayarlanmış ya da yetersiz miktarda kahve tozu kullanılıyor.	Öğütme inceliğini daha kaba ya da daha ince ayarlayın ya da 2 silme ölçek kahve tozu kullanın.
Damlama kasesi çıkartıldığında cihazın iç tabanında damlama suyu var.	Damlama kasesi erken çıkartıldı	Damlama kasesini, en son içecek alma işleminden birkaç saniye sonra çıkartın.
Çekirdek haznesi dolu olmasına rağmen diyalog paneli Lütfen kahve çekirdeği doldurun görüntülüyor veya öğütme mekanizması kahve çekirdeği öğütmüyor.	Çekirdekler öğütme mekanizmasına düşmüyor (çekirdekler fazla yağlı).	Hafifçe çekirdek kahve haznesine vurun. Gerekirse kahve türünü değiştirin. Çekirdek haznesi boşken kuru bir bezle silin.
Damlama kabının boş olmasına rağmen Lütfen damlama kabını ekran göstergesi.	Cihaz kapalı olduğunda, boşaltma algılanmaz.	Cihaz açıkken damlama kabını çıkarın ve tekrar yerleştirin.
	Damlama kabı kirlidir.	Damlama kabını iyice temizleyin.
Diyalog paneli metni Gazsız su ekleyin veya filtreyi değiştirin	Su haznesi yanlış yerleştirilmiş.	Su haznesini doğru yerleştirin.
	Su haznesinde karbondioksit içeren su var.	Su haznesine taze musluk suyu doldurun.
	Su haznesindeki şamandıra takılmış.	Hazneyi çıkarın ve iyice temizleyin.
	Yeni su filtresi, talimatlar uyarınca durulanmamış.	Su filtresini talimatlara göre durulayın ve işleme alın.
	Su filtresinde hava mevcut.	Su filtresini, hava kabarcığı çıkma- yana dek suya daldırın; filtreyi tekrar takın.
Su filtresi eski.	Yeni su filtresini yerleştirin.	

**Gideremediğiniz bir sorun olduğunda mutlaka çağrı merkezimizi arayın!  
Telefon numaraları kılavuzun sondaki sayfalarında yer almaktadır.**

Sorun	Nedeni	Çaresi
Diyalo paneli metni Lütfen haşlama ünitesini temizleyin ve tekrar yerleştirin	Haşlama ünitesi kirli.	Haşlama ünitesini temizleyin.
	Haşlama ünitesinde fazla toz kahve var.	Haşlama ünitesini temizleyin. En çok 2 silme ölçek kaşığı dolusu kahve tozu doldurun.
	Haşlama ünitesinin mekanizması ağır hareket ediyor.	Haşlama ünitesini temizleyin (bkz. Bölüm “Bakım ve günlük temizlik”).
Diyalog paneli metni Lütfen cihazı yeniden başlatın	Cihaz çok sıcak.	Cihazın soğumasını bekleyin.
	Haşlama ünitesi kirli.	Haşlama ünitesini temizleyin.
Diyalog paneli metni Lütfen cihazı soğumaya bırakın	Cihaz çok sıcak.	Cihazı 30 dakika kapatınız.
Diyalog paneli metni Arıza Lütfen danışma hattını arayın	Cihazda bir arıza var.	Lütfen danışma hattını arayın.
<b>Gideremediğiniz bir sorun olduğunda mutlaka çağrı merkezimizi arayın! Telefon numaraları kılavuzun sondaki sayfalarında yer almaktadır.</b>		

## Teknik özellikler

Elektrik bağlantısı (gerilim/frekans)	220-240 V – 50/60 Hz
Isıtıcının gücü	1500 W
Azami pompa basıncı, statik	15 bar (TE603) 19 bar (TE605/TE607)
Su deposunun azami su kapasitesi (filtresiz)	1,7 l
Kahve çekirdeği haznesinin azami kapasitesi	~300g
Elektrik kablosu uzunluğu	100 cm
Ebatlar (Y x G x D)	385 x 301 x 458 mm
Ağırlık, boş	10–12 kg
Öğütme mekanizmasının türü	Seramik

# KÜÇÜK EV ALETLERİ

## G A R A N T İ

### B E L G E S İ

- Cihazınız; kullanma kılavuzunda gösterildiği şekilde kullanılması ve yetkili kıldığımız teknik servis elemanları dışındaki şahıslar tarafından bakım, onarım veya başka bir nedenle müdahale edilmemiş olması şartıyla bütün parçaları dahil olmak üzere tamamen malzeme, işçilik ve üretim hatalarına karşı **2 (İKİ) YIL SÜRE İLE GARANTİ EDİLMİŞTİR.**
- Bu garanti belgesinde yer alan şartlar, Türkiye’de satılan ürünler için geçerlidir.
- Arızaların giderilmesi konusunda uygulanacak teknik yöntemlerin tespiti ile değiştirilecek parçaların saptanması tamamen firmamıza aittir.
- Malın tesliminden sonraki yükleme, boşaltma ve sevkiyat anında meydana gelecek arızalar garanti kapsamı dışındadır.
- Kullanma hatalarından meydana gelen hasar, arıza ve bilgilendirme hizmetleri garanti kapsamı dışındadır.
- Voltaj düşüklüğü veya fazlalığı, hatalı elektrik tesisatı, ürün etiketinde yazılı voltajdan farklı voltajda kullanma nedenlerinden meydana gelen hasar ve arızalar garanti kapsamı dışındadır.
- Doğal afetler (Deprem -Sel baskını v.b.) yangın ve yıldırım düşmesinden meydana gelecek arızalar ve hasarlar garanti kapsamı dışındadır.
- Belge üzerine tahrifat yapıldığı, cihazın üzerindeki orjinal seri numarası kaldırıldığı veya tahrifat yapıldığı takdirde garanti geçersizdir.

#### GARANTİ ŞARTLARI

- Garanti süresi, malın teslim tarihinden itibaren başlar ve 2 yıldır.
- Malın bütün parçaları dahil olmak üzere tamamı garantisini kapsamındadır.
- Malın ayıplı olduğunun anlaşılması durumunda tüketici, 6502 sayılı Tüketicinin Korunması Hakkında Kanunun 11 inci maddesinde yer alan;
  - Sözleşmeden dönme,
  - Satış bedelinden indirim isteme,
  - Ücretsiz onarılmasını isteme,
  - Satılanın ayıpsız bir misli ile değiştirilmesini isteme,haklarından birini kullanabilir.
- Tüketicinin bu haklarından ücretsiz onarım hakkını seçmesi durumunda satıcı; işçilik masrafı, değiştirilen parça bedeli ya da başka herhangi bir ad altında hiçbir ücret talep etmeksizin malın onarımını yapmak veya yaptırmakla yükümlüdür. Tüketici ücretsiz onarım hakkını üretici veya ithalatçıya karşı da kullanılabılır. Satıcı, üretici ve ithalatçı tüketicinin bu hakkını kullanmasından müteselsilen sorumludur.
- Tüketicinin, ücretsiz onarım hakkını kullanması halinde malın;
  - Garanti süresi içinde tekrar arızalanması,
  - Tamiri için gereken azami sürenin aşılması,
  - Tamirinin mümkün olmadığı, yetkili servis istasyonu, satıcı, üretici veya ithalatçı tarafından bir raporla belirlenmesi durumlarında; tüketici malın bedel iadesini, ayıp oranında bedel indirimi veya imkan varsa malın ayıpsız misli ile değiştirilmesini satıcıdan talep edilir. Satıcı, tüketicinin talebini reddedemez. Bu talebin yerine getirilmemesi durumunda satıcı, üretici ve ithalatçı müteselsilen sorumludur.
- Malın tami süresi 20 iş gününü geçemez. Bu süre, garanti süresi içerisinde mala ilişkin arızanın Yetkili Servis İstasyonuna veya satıcıya bildirim tarihinde, garanti süresi dışında ise malın Yetkili Servis İstasyonuna teslim tarihinden itibaren başlar. Malın arızasının 10 iş günü içerisinde giderilememesi halinde, üretici veya ithalatçı; malın tamiri tamamlanıncaya kadar benzer özelliklere sahip başka bir malı tüketicinin kullanımına tahsis etmek zorundadır. Malın garanti süresi içerisinde arızalanması durumunda, tamirde geçen süre garanti süresine eklenir.
- Malın kullanımı kılavuzunda yer alan hususlara aykırı kullanılmasından kaynaklanan arızalar garanti kapsamı dışındadır.
- Tüketici, garantiden doğan haklarının kullanılmasına ile ilgili olarak çıkabilecek uyuşmazlıklarda yerleşim yerinin bulunduğu veya tüketici işleminin yapıldığı yerdeki Tüketici Hakem Heyetine veya Tüketici Mahkemesine başvurabilir.
- Satıcı tarafından bu Garanti Belgesinin verilmemesi durumunda, tüketici Gümrük ve Ticaret Bakanlığı Tüketicinin Korunması ve Piyasa Gözetimi Genel Müdürlüğüne başvurabilir.

Marka	Ürün İsmi
Siemens	Kahve Makinası
Siemens	Ütü
Siemens	Ekmek Kızartma Mak.
Siemens	Su Isıtıcı (Kettle)
Siemens	Mutfak Robotu
Siemens	Tost Makinası
Siemens	Saç Kurutma Mak.
Siemens	Meyve Sebze Sıkacağı
Siemens	Saç Sekillendirici
Siemens	Şarjlı El Süpürgesi
Siemens	Kahve Değirmeni
Siemens	Blender
Siemens	Ekmek Kesme Makinası
Siemens	Saç Sekillendirme Seti
Siemens	Karıştırıcı
Siemens	El Blender
Siemens	Et Kıyma Makinası
Siemens	Katı Meyve Presi

#### BSH EV ALETLERİ SAN. VE TİC. A.Ş.

BSH Grubu, Siemens AG'nin Ticari Marka Lisansı Sahiplerinden biridir.

Fatih Sultan Mehmet Mahallesi Balkan Caddesi No.: 51

34771 Ümraniye, İstanbul

Tel. : (0216) 528 90 00

Faks : (0216) 528 91 88

## Değerli Müşterimiz

Siemens Çağrı Merkezi **444 66 88** no.lu telefon numarası ile, 7 gün 24 saat hizmet vermektedir. Doğrudan bu numarayı çevirerek satış öncesi ve satış sonrası hizmetlerimizden faydalanabilirsiniz.

Siemens Çağrı Merkezimize ayrıca [www.siemens-home.com/tr](http://www.siemens-home.com/tr) adresindeki Müşteri Hizmetleri bölümünde bulunan Müşteri Hizmetleri Formunu doldurarak ya da **0216 528 91 88** no.lu telefona faks çekerek de ulaşabilirsiniz.

Yetkili Servis listemize aşağıda yazılı internet adreslerinden veya çağrı merkezi numaramızdan ulaşabilirsiniz.

[www.siemens-home.com/tr](http://www.siemens-home.com/tr)

[www.siemens-yetkiliservisi.com](http://www.siemens-yetkiliservisi.com)

### Aşağıda yer alan konularda yardımcı olmanızı rica ederiz.

1. Cihazınızı kullanma kılavuzunda belirtilen hususlara göre kullanmaya özen gösteriniz.
2. Ürününüzle ilgili hizmet talebiniz olduğunda yukarıda yazılı telefonlardan Çağrı Merkezimizi arayınız.
3. Hizmet için gelen teknisyene "SIEMENS YETKİLİ SERVİS" kimlik kartını sorunuz. Bu kimlik kartı, 18 yaşından küçük elemanlara verilmemektedir.
4. Yetkili servisimiz, cihazınızda yapılan herhangi bir işlemden sonra size servis fişini düzenleyip vermek zorundadır. Bu servis fişini mutlaka isteyiniz ve kesinlikle saklayınız.



## DİKKAT

Garanti süresinin anlaşmazlık durumunda fatura tarihi esas alınacağından bu belge ile birlikte faturanın veya okunaklı fotokopisinin saklanması gereklidir.

### ÜRETİCİ VEYA İTHALATÇI FİRMANIN

### SATICI FİRMANIN

Ünvanı : BSH Ev Aletleri Sanayi ve Ticaret A.Ş.

Ünvanı : .....

Adresi : FSM.Mh. Balkan Cd. No.51, .....

Adresi : .....

Ümraniye .34771 .İstanbul .....

Telefonu : .....

Telefonu : 0216 528 90 00 Pbx .....

Faks : .....

Faks : 0216 528 91 88 .....

E-posta : .....

E-posta : [siemenscagrimerkezi@bshg.com](mailto:siemenscagrimerkezi@bshg.com) .....

Fatura Tarih ve sayısı : .....

Yetkilinin imzası :

Teslim Tarihi ve yeri : .....

Yetkilinin imzası :

Firmanın Kaşesi

**BSH EV ALETLERİ SANAYİ ve TİCARET A.Ş.**

Firmanın Kaşesi :

## MALIN

Cinsi : KÜÇÜK EV ALETLERİ .....

Markası : SIEMENS .....

Modeli : .....

Garanti Süresi : 2 YIL .....

Azami tamir süresi : 20 İŞ GÜNÜ .....

Bandrol ve Seri No. : .....

Құрметті кофе сүйгіш ханымдар мен мырзалар

Siemens сауда белгісінің толық автоматты кофеқайнатқышын сатып алғаныңызбен құттықтаймыз.

Қолданылуы жайлы бұл нұсқаулықта құрылғының әр тетігін ажыратып, жан-жақты жіті суреттейді.

Қосымша қысқа нұсқаулыққа да назар аударыңыз. Сіз оны келесі қолдануға дейін арнайы сақтау бөліміне **16** салып қойсаңыз болады.

#### **Қолдану нұсқаулығын пайдалану:**

Осы нұсқаулық басында әр бөлшегі нқсірленген құрылғының суреттерін табасыз. Осы нөмірлерге мәтінде көп сілтемелер бар болады.

Мысал: Демдеу бөлігі **14**

Сондай-ақ, дисплей таңбалары мен символдар осы нұсқаулықта арнайы көрсетілген. Осы арқылы сіз құрылғыда көрсетілген таңбаны немесе басылған мәтінді оңай ажырата аласыз.

Мысал дисплей мәтіні: Эспрессо

Мысал басқару жүйесінің элементі:

[ start/stop ]

## **Мазмұны**

<b>Қауіпсіздік ережесі</b> .....	<b>33</b>
<b>Бірге жеткізіледі</b> .....	<b>35</b>
<b>Қысқа ғана</b> .....	<b>35</b>
<b>Шолу – Басқару элементтері</b> .....	<b>36</b>
<b>Дисплей</b> .....	<b>37</b>
<b>Жұмысты бастау</b> .....	<b>38</b>
<b>Балаларды сақтандыру жүйесі</b> .....	<b>39</b>
<b>Сусынды дайындау</b> .....	<b>39</b>
Кофе сусындарын дайындау .....	41
Сүт қосып дайындау .....	41
Ұнтақталған кофемен дайындау .....	42
Ыстық суды дайындау .....	42
Ұнтақтау деңгейін реттеу .....	43
<b>Мәзір</b> .....	<b>43</b>
<b>Күтім көрсету және күнделікті тазалау</b> .....	<b>46</b>
Сүт жүйесін тазалау .....	47
Демдеу бөлшегін тазалау .....	48
<b>Қызмет көрсету бағдарламасы</b> .....	<b>49</b>
Сүт жүйесін тазалау .....	50
Қақ тазалау .....	50
Тазалау .....	51
calc'nClean .....	52
<b>Энергияны үнемдеу кеңестері</b> .....	<b>53</b>
<b>Защита от замерзания</b> .....	<b>53</b>
<b>Сақтау жабдықтары</b> .....	<b>53</b>
<b>Жабдықтар</b> .....	<b>53</b>
<b>Қоқысқа тастау</b> .....	<b>54</b>
<b>Кепілдік шарттары</b> .....	<b>54</b>
<b>Техникалық деректер</b> .....	<b>54</b>
<b>Қиын емес ақаулықтарды</b> <b>өздігінен шешу</b> .....	<b>55</b>



## Қауіпсіздік ережесі

Алдымен қолдану ережесін мұқият оқып шығыңыз, содан соң пайдаланып, сақтап қойыңыз! Құрылғыны басқа біреуге берген кезде осы нұсқаулық та бірге берілуі керек. Бұл құрылғы арнайы кәсіби өндірісі үшін емес, үй шаруасында, тұрмыстық қолдануға арналып жасалған. Тұрмыстық қолданысқа кіретіндер: мыс., ас үйлерде, кеңселер, дүкендер және ауыл шаруашылығы мен кәсіби зауыттар, сондай-ақ демалыс орындары, шағын қонақ үйлер мен осыған ұқсас тұрғын үйлер.

### ⚠ Электр тогын өткізу қаупі бар!

Құрылғыны тек ережелер бойынша орнатылған жерге қосылған розетка арқылы айнымалы тоқтық тоқ желісіне қосу мүмкін. Ішкі электр сымдарының жерге тұйықтау жүйесінің ережелерге сәйкес лайықты түрде орнатылғанын тексеріңіз.

Құрылғыны іске қосу және пайдалану кезінде оның зауыттық белгісінде көрсетілген деректерді қадағалаңыз. Қауіпті жағдайлардың алдын алу үшін құрылғыны жөндеу, мысалы, электр кабелін ауыстыру тек біздің қызмет көрсету орталығында жүзеге асырылуы керек.

Бұл құрылғыны 8 жастағы және одан үлкен балалар, сонымен қатар қозғалу, сезу және ойлану мүмкіндіктері шектелген немесе білімі және/немесе тәжірибесі жеткіліксіз тұлғалар тек олар әлдекімнің қадағалауында болған жағдайда немесе осы құрылғыны қауіпсіз пайдалану нұсқауларымен таныс болса және дұрыс пайдаланбау салдарынан қандай қауіптердің орын алатынын түсінетін болса ғана пайдалана алады. Құрылғыны және жалғағыш сымды балалардың қолы жетпейтін жерде сақтаңыз. 8 жасқа толмаған балаларға құрылғыны пайдалануға болмайды. Балаларға осы құрылғымен ойнауға рұқсат етпеңіз. Тазалау мен техникалық қызмет көрсетуге 8 жастан асқан балаларға ересектердің қадағалауымен рұқсат етіледі.

Құрылғыға немесе негізгі кабельге су тигізуден аулақ болыңыз. Жалғама кабель мен құрылғының залалсыз екендігіне көз жеткізіп болған соң ғана іске қосыңыз. Ақаулықтар байқалған жағдайда шұғыл түрде желілік ашаны ажыратыңыз немесе электр қуатын сөндіріңіз.

Құрылғы құрамында тұрақты магниттер болып электрондық имплантанттарға, мысалы, кардиостимулятор немесе инсулин сорғыштары сияқты, әсер етуі мүмкін. Электрондық имплантанттар орнатылған адамдар құрылғы алдынан кемінде 10 см қашықтықта тұруы керек.

### **⚠ Тұншығу қаупі!**

Балаларға орам материалдарымен ойнауға рұқсат етпеңіз. Кіші бөлшектерді қауіпсіз ретте сақтаңыз, оларды жүтіп жіберу мүмкін.

### **⚠ Опасность ожогов!**

Ұнтақтау бөлігінен ұстамаңыз. Құрылғыны дұрыс емес пайдалану жарақаттануларды тудырады.

### **⚠ Жарақат алу қаупі бар!**

Сүт жүйесі қатты қызады. Қолданып болған соң алдымен суытыңыз, сосын қолыңызды тигізіп көріңіз. Пайдаланудан соң беттер қыздыру элементінен немесе қыздыру плитасынан аз уақыт ыстық болуы мүмкін.

## Бірге жеткізіледі

(А суреті)

- a Толық автоматты кофеқайнатқыш
- b Қолдану туралы нұсқаулар
- c Қысқаша нұсқаулық
- d Сүт шлангісі және сорғыш түтік
- e Су қаттылығын тексеретін жолақтар
- f Ұнтақ қасығы

## Қысқа ғана

(B, C, D, E, F және G суреттері)

- 1 ① Желі ажыратқыш
- 2 Басқару панелі (келесі бетті қараңыз)
- 3 Дисплей
- 4 Сұйықтық ағу (кофе, сүт, ыстық су), биіктігіне қарай реттеледі
  - a) ҚақпақҚақпақ
  - b) Сүт жүйесі/Көфенің ағуы (екі бөліктен тұрады)
  - c) Сүт шлангісі
  - d) Сорғыш түтік
- 5 Алмалы су қоймасы
- 6 Су қоймасына арналған қақпақ
- 7 Ұнтақ қасығына арналған сақтау бөлімі
- 8 Ұнтақ қасығы (су сүзгісіне арналған қосымша)
- 9 Дән ыдысы
- 10 Хош иістендіргіш қақпақ
- 11 Ұнтақтау деңгейінің реттегішіне арналған бұрама қосқыш
- 12 Ұнтақтың жылжымалы жәшігі (Кофе ұнтағы/тазалағыш таблеткалар)
- 13 Демдеу бөлігінің есігі
- 14 Демдеу бөлігі
  - a) Бекіткіш
  - b) ҚақпақҚақпақ
- 15 Сыртқа шығару тетігі
- 16 Қысқа нұсқаулыққа арналған сақтау бөлімі
- 17 Тамшы ыдысы
  - a) Қақпақша
  - b) Тамшы қоймасы
  - c) Кофе дәні контейнері
  - d) Қалтқы \*
- 18 Кабельді жинақтау бөлімі
- 19 Зауыт таңбасы (E.-Nr.; FD)

\* Қолдану нұсқаулығында әртүрлі нұсқада суреттеледі. \* мына таңбалы күйлер тек белгілі бір құрылғыда болады.

## Шолу – Басқару элементтері

(В суреті)

 Келесі таңбалар құрылғының жұмыс күйін білдіреді, олар жанып тұрады:

	Эспрессо		Кофе с молок.
	Кофе		Молочная пена
	Капучино		Теплое молоко
	Латте Маккиато		Горячая вода
	[start/stop] – Тоқтату түймешігі		[∨] – Төмен қарай таңдау
	[↶] – Артқа	menu	[menu] – Мәзірді ашу
	[☞] – Екі шыныаяққа бірдей құйылуы	ok ✓	[ok ✓] – Мақұлдау/Сақтау
	[∅] – Кофенің қоюлығын реттеу	ml	[ml] – Шыныаяқтың көлемін таңдау
milk clean	[milk clean] – Сүт жүйесінің қызмет көрсету бағдарламасы (аз ғана түрту) және балаларды сақтандыру жүйесі (ең кемінде 3 сек түрту).		

### ① Желі ажыратқыш

① Желі ажыратқыш арқылы құрылғы қосылады немесе сөндіріледі. Құрылғы қосылып, сөндірілсе автоматты түрде шайылады.

Құрылғы шайылмайды, егер:

- ол қосу кезінде жылы болып тұрса.
- өшіру алдында кофе құйылып алынбаса.

Басқару панелінде таңбалармен дисплей жанып тұрса, құрылғы жұмыс істеуге дайын.

### Басқару панелі (сенсорлық)

Таңдау панелінен таңба мен белгілерді түрту арқылы әрекетті жүзеге асыруға болады.

Акустикалық сигнал дыбысы шығады. Сигнал дыбысын қосуға және өшіруге болады. («Мәзір – Звуки для кнопок» бөлімін қараңыз).

### Сусындарды таңдау

Тиісті таңбаларды түрту арқылы қалаған сусын таңдалады. («Сусынды дайындау» бөлімін қараңыз).

### Тоқтату түймешігі

[start/stop] түймешігін түрту арқылы сусынды дайындау немесе қызмет көрсету бағдарламасы іске қосылады. Сусынды дайындау кезінде [start/stop] түймешігін қайта бассаныз, әрекет мерзімінен бұрын тоқтайды.

### Мәзір

[menu] түймешігін түрту арқылы мәзірді ашасыз, онда навигациялық таңбалар белсендіріліп, жанып тұрады. Мәзірдегі [↙], [ok✓] және [↵] түймешіктерін түрту арқылы ақпараттар ашылады немесе параметрлер жүргізіледі («Мәзір» бөлімін қараңыз).

### Сусындар опциялары

[∅] немесе [ml] түймешіктерін түрту арқылы сусынның қоюлығы мен мөлшері сәйкестендіріледі, [☞] арқылы екі шыныаяқ бірдей дайындалады, [start/stop] түймешігі көмегімен сусын құйылады. («Сусынды дайындау» бөлімін қараңыз).

### milK clean және балаларды сақтандыру жүйесі

[milK clean] түймешігін түрту арқылы сүт жүйесіне арналған қысқаша тазарту бағдарламасын ашасыз. («Күнделікті күтім және Тазарту» – «Сүт жүйесін тазарту» бөлімін қараңыз).

[3 сек түртiңiз, балаларды сақтандыру жүйесін іске қосасыз немесе өшіресіз («Балаларды сақтандыру жүйесі» бөлімін қараңыз).

## Дисплей

Дисплейде жұмыс күйіне қатысты тандалған сусындар мен параметрлер, сондай-ақ ескертулер көрсетіліп тұрады.

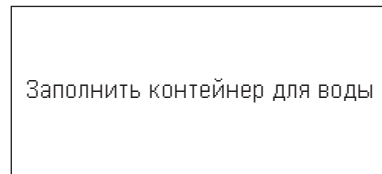

Ескертулер әрекет аяқталған соң бәсеңсіп өшеді.

## Жұмысты бастау

### Жалпы

Тиісті контейнерді тек таза, **салқын**, газдалмаған су мен **қуырылған** дәндермен толтырыңыз. Әйнекейлі, карамельденген немесе өзге де қантты қоспалары бар кофе дәндерін қолданбаңыз, әйтпесе дәмдеу бөлігі бітеліп қалады. Бұл құрылғыда «Жесткость воды» орнатылған. Өндірушіден «Жесткость воды» функциясының 4 деңгейі орнатылған. «Жесткость воды» құрамына кіретін индикаторлы сызықшаның көмегімен анықтауға болады. «Жесткость воды 4» параметрінен басқа таңдалса, құрылғының жұмысын бағдарламалау мүмкін болмайды («Мәзір – Жесткость воды» бөлімін қараңыз).

### Құрылғыны іске қосу

- Қорғаушы қаптаманы алып тастаңыз.
- Толық автоматты кофе қайнатқышты тегіс, салмағына сай мықты және суға төзімді қабатқа орналастырыңыз.
- Құрылғының вентиляция тесігі ашық болуы тиіс.

**i** **Маңызды:** Құрылғыны аяздан қорғалатын бөлмелерде қолданыңыз. Егер құрылғы 0°С төмен температурада тасымалданса немесе сақталса, оны іске қоспас бұрын, 3 сағатқа қойып қою керек.

- Штепсельді айырды (кабельді жинақтау бөлімі **18**) розеткаға жалғаңыз. Керекті ұзындығын кабельді жоғарғы қарай жылжыту немесе суыру арқылы реттеуге болады. Бұл үшін құрылғыны артқы жағымен қойыңыз, мысалы: үстелдің шетіне қарай қойып, кабельді **төменге** немесе **жоғарғы** қарай жылжыту.
- Су бағының қақпағын **6** көтеріңіз.

- Су бағын 5 алыңыз, шайыңыз және таза, салқын сумен толтырыңыз. «**max**» белгісін қадағалаңыз.
- Су бағын **5** тіке орнатыңыз және төмен қарай басыңыз.
- Су бағының қақпағын **6** қайта жабыңыз.
- Дән контейнерін **9** кофе дәндерімен толтырыңыз.
- ① **1** Желі ажыратқыш арқылы құрылғыны қосыңыз.

Таңдау панелі мен дисплей белсендіріледі. Дисплейде орнатылған тілдердің тізімі көрсетіледі. Таңдауға бірнеше тілдер ұсынылған.

- Дисплейден қалаған тіліңіз көрінгенше, [✓] түймешігін жиі түртіңіз.

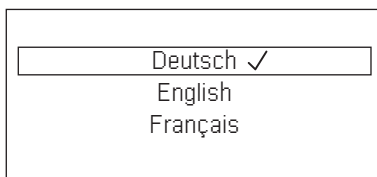

- Таңдауыңызды бекіту үшін [ok ✓] түймешігін түртіңіз.

Таңдалған тіл сақталды.

Дисплейден **3**. сауда белгісінің логотипі жанып көрсетіледі. Құрылғы жылынып, шайылады және кофе құйылатын бөліктен **4** аздап су ағады.

Басқару панелінде таңбалармен дисплей жанып тұрса, құрылғы жұмыс істеуге дайын.



**i** Зауыт оңтайлы жұмыс тәртібі үшін толық автоматты кофе қайнатқышқа стандартты параметрлер бағдарламасын орнатты. Белгіленген уақыттан соң құрылғы автоматты түрде өшеді («Мәзір – Автом. отключение» бөлімін қараңыз).

**i** Егер құрылғыны қызмет көрсету бағдарламасынан кейін, бірінші рет қолданылса немесе ұзақ уақыттан бері пайдаланылмаса, алғашқы шыққан кофе хош иісті болмайды, оны төгіп тастау қажет.

**i** Толық автоматты кофе қайнатқышты қолдануды бастаған соң маңызды және қалыпты «Смета» кофе, тек бірнеше шыныаяқ дайындаған соң қолжетімді болады.

**i** Ұзақ қолданған соң желдеткіш тесігінде су тамшысы пайда болса, бұл қалыпты жағдай.

## Балаларды сақтандыру жүйесі

Балаларды күйік шалу мен өртенуден сақтау үшін, құрылғыға бұғат қою қажет.

• [ milk clean ] түймешігін ең кемінде 3 сек. басыңыз.

Дисплейде **3** кілт таңбасы пайда болады. Балаларды сақтандыру жүйесі іске қосылды.

Енді бірде-бір қызмет қолжетімді емес.

• [ milk clean ] түймешігін ең кемінде 3 сек. басыңыз.

Дисплейдегі **3** кілт таңбасы қайта жоғалады. Балаларды сақтандыру жүйесі тоқтайды. Құрылғы әдетінше қызмет көрсетуге дайын.

## Сусынды дайындау

Бұл толық автоматты кофеқайнатқыш балғын кофені әрбір демдеу кезінде жасайды. Оптималды сапа үшін дәндерді салқын жайда жабық ыдыстарда сақтаңыз.

**i** **Маңызды:** Су қоймасына **5** таза, салқын суды күнделікті толтырыңыз. Құрылғыны іске қосу үшін, су қоймасы **5** әрдайым суға толы болуы тиіс.

**i** Шыныаяқ(тар)ды, әсіресе кішкентай қалың қабырғалы эсперессо шыныаяқтарды, алдымен ыстық сумен жылытып алыңыз.

**i** Кейбір параметрлерде кофе екі кезең бойынша дайындалады. («aromaDouble Shot» бөлімін қараңыз). Өтініш, жұмыстың толық аяқталуын күтіңіз.

Бар болғаны, түймешіктерді түрту арқылы әртүрлі кофе түрін алуға болады.

### Сусындарды таңдау

Сәйкес таңбаны түрту арқылы қалаған кофе түрі таңдалады. Таңдалған кофе түрі таңбаның жоғары мен төмендегі сызықшасы арқылы көрсетіледі. Дисплейде **3** кофенің аты мен кофенің қоюлығына қатысты параметрлер және шыныаяқ мөлшері көрсетіледі.

Таңдауға келесі сусындар ұсынылады:

Эспрессо	Кофе с молоком.
Кофе	Молочная пена
Капучино	Теплое молоко
Латте Маккиато	Горячая вода

## Кофенің қоюлығын сәйкестендіру, Кофе ұнтағын таңдау

[  $\emptyset$  ] түймешігін түрту арқылы кофенің қоюлығы талғамға қарай орнатылады немесе кофе ұнтағымен дайындау таңдалады.

Келесі параметрлер қолжетімді:

очень слабый	оч. крепкий
слабый	doubleshot крепкий
нормальный	doubleshot крепкий+
крепкий	Молот. Кофе

- Сәйкес таңбаны түрту арқылы қалаған сусын таңдалады.
- Қалаған параметр пайда болғанша [  $\emptyset$  ] түймешігін жиі түртіңіз. Мысалы: крепкий немесе Молот. Кофе («Ұнтақталған кофемен дайындау» бөлігін қараңыз) дисплейде көрсетіледі.

## aromaDouble Shot

Кофе ұзақ тұрған сайын ащы негіздер мен жағымсыз хош иістер босап шығады. Бұл кофенің дәмі мен құнарлығына кері әсерін тигізеді. Ерекше қою кофе үшін бұл құрылғыда арнайы aromaDouble Shot функциясы орнатылған. Дайындалған массаның жартысына келгенде, кофе дәндері қайта уатылып, демделеді. Сол уақытта тамаша, әрі дәмді хош иіс бөлінеді.

**i** aromaDouble Shot функциясын жалпы мөлшердегі кофе бөлігі ең кемінде 35мл. болатын барлық кофе сусындарына таңдауға болады. Аз көлемдегі сусындар үшін, мысалы: кішкене эспрессоға немесе [  $\square$  ] парметрінде бұл функция жарамсыз болып табылады.

## Шыныаяқтар көлемін таңдау

[ ml ] түймешігін түрту арқылы кофенің мөлшері жеке тұлға талғамына сай таңдалады.

Келесі параметрлер қолжетімді:

маленький      средний      большой

- Сәйкес таңбаны түрту арқылы қалаған сусын таңдалады.
- Дисплейден қалаған параметіріңіз пайда болғанша [ ml ] түймешігін жиі басыңыз.

**i** Параметр қасындағы көрсеткі немесе көрсеткілер, мысалы, «большой» зауытта алдын ала реттелген толтыру көлемі («Мәзір – Настройка разм. чаш.» тарауын қараңыз) өзгерілгенін көрсетеді.

## Бірден екі шыныаяқ

Кофе сусындары немесе сүтті кофе сусындарын таңдауда [  $\square$  ] түймешігінің көмегімен (нақты құрылғы үлгісі бойынша тек кофе сусыны) екі шыныаяқты бірдей дайындалады, содан соң [ start/stop ] түймешігі арқылы құйылады. Параметр дисплейде көрсетіледі.

- Сәйкес таңбаны түрту арқылы қалаған сусын таңдалады.
- [  $\square$  ] түймешігін түртіңіз.
- Жылытылған екі шыныаяқты оң мен сол жағына, кофе құйылатын бөліктің 4 астына қойыңыз.
- Кофенің құйылуы үшін [ start/stop ] түймешігін түртіңіз.

Таңдалған кофе сусыны демделеді және екі шыныаяққа бірдей құйылады.

**i** Кофе сусыны екі тәртіп бойынша (екі уату процесі) дайындалады. Процесс толық аяқталғанша күте тұрыңыз.

**i** **Құрылғы түріне байланысты:** «Бірден екі шыныаяққа» функциясы тек кофе сусындарына тән, ол сүтті кофе сусындарына арналмаған.



## Кофе сусындарын дайындау

Құрылғы жұмысқа дайын болуы тиіс.

- Жылытылған шыныаяқты сусын шығатын бөліктің **4** астына қойыңыз.
- Сәйкес таңбаны түрту арқылы қалаған кофе сусынын «Эспрессо» және «Кофе» таңдауға болады.

Дисплейде кофенің аты мен кофенің қоюлығына қатысты параметрлер және шыныаяқ мөлшері көрсетіледі.

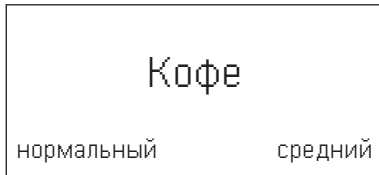

- i** Шыныаяқтың көлемі және кофе қоюлығы [ ml ] және [ ∅ ] түймешігін түрту арқылы өзгертіледі. «Молот. Кофе» таңдауда төменде «Ұнтақталған кофемен дайындау» көрсетілгені бойынша әрекет етіңіз.

### Мысалы:

- Дисплейде «большой» сөзі пайда болғанша [ ml ] түймешігін жиі түртіңіз.
- Дисплейде «слабый» сөзі пайда болғанша [ ∅ ] түймешігін жиі түртіңіз.
- Сусынның құйылуы үшін [ start/stop ] түймешігін түртіңіз.

Таңдалған кофе сусыны демделеді және екі шыныаяққа бірдей құйылады.

- i** [ start/stop ] түймешігін қайта түрту арқылы сұйықтықтың құйылуы мерзімінен бұрын тоқталуы мүмкін.

## Сүт қосып дайындау

Бұл толық автоматты кофеқайнатқышта интегралды сүт жүйесі орнатылған. Бұл жүйенің көмегімен сүт қосылған кофе сусындарын немесе сүт көбігін және жылы сүтті дайындауға болады.



### Өртену қаупі бар!

Сүт жүйесінің **4b** үстіңгі және астыңғы жағы ыстық болады. Қолданып болған соң алдымен суытыңыз, содан соң қол тигізіп көріңіз.



### Назар аударыңыз!

Кепкен сүт қалдығын кетіру өте қиын. Сондықтан **міндетті түрде** әр қолданудан соң тазалап тұрыңыз («Сүт жүйесі» бөлімін қараңыз).



Сүтпен дайындау кезінде жағымсыз иіс шығады. Бұл сүт жүйесінің **4b** техникалық себептерінен болады.



Ағызуды алдын тоқтату үшін [ start/stop ] түймесіне қайта тиіңіз.

Құрылғы жұмысқа дайын болуы тиіс. Сүт шлангісі мен сорғыш түтік қосулы болуы тиіс.

- Сорғыш түтікті **4d** сүт ыдысына енгізіңіз.
- Жылытылған шыныаяқты немесе ыдысты сусын құйылатын бөліктің астына қою қажет.

### Сүт қосылған кофе сусыны

- Сәйкес таңбаны түрту арқылы «Кофе с молоком.», «Лате Макиато» немесе «Капучино» таңдаңыз. Дисплейде кофенің аты мен шыныаяқ мөлшеріне арналған орнатылған мәндер және кофенің қоюлығы көрсетіледі.

**i** Шыныаяқтың көлемі және кофе қоюлығы [ ml ] және [ ∅ ] түймешігін түрту арқылы өзгертіледі.  
«Молот. Кофе» таңдауда төменде «Ұнтақталған кофемен дайындау» көрсетілгені бойынша әрекет етіңіз.

- Кофенің құйылуы үшін [ start/stop ] түймешігін түртіңіз.

Алдымен сүтті немесе сүтті көбікті шыныаяққа немесе стаканға құйыңыз. Содан соң кофе демделіп, шыныаяққа немесе стаканға құйылады.

[ start/stop ] түймешігін бір рет басы арқылы сүттің немесе кофенің құйылуын мерзімінен бұрын тоқтатуға болады, ал егер екі рет бассаңыз, сусын құю толығымен тоқтайды.

### Сүтті көбік немесе жылы сүт

- Сәйкес таңбаны түрту арқылы «Молочная пена» немесе «Теплое молоко» таңдаңыз.
- Кофенің құйылуы үшін [ start/stop ] түймешігін түртіңіз.

Сүтті көбік немесе жылы сүт сусын құю бөлігінен құйылады.

### Ұнтақталған кофемен дайындау

Бұл толық автоматты кофеқайнатқыш ұнтақталған кофемен (ерітінді кофе емес) жұмыс істей алады.

**i** Ұнтақталған кофемен жұмыс істеу кезінде aromaDouble Shot функциясы жұмыс істемейді.

Құрылғы жұмысқа дайын болуы тиіс.

- Жылытылған шыныаяқты сусын шығатын бөліктің **4** астына қойыңыз.
- Сәйкес таңбаны түрту арқылы кофе сусынын немесе сүтті кофе сусынын таңдаңыз.
- [ ∅ ] түймешігін дисплейден «Молот. Кофе» пайда болғанша түртіңіз.
- Жылжымалы ұнтақ жәшігін **12** ашыңыз.

- Ең көп дегенде 2 мөлшерлі қасықпен кофе ұнтағымен толтырыңыз.

**i** **Назар аударыңыз!**  
Кофе дәнін немесе ерітінді кофені салуға болмайды.

- Жылжымалы ұнтақ жәшігін **12** ашыңыз.
- Сусынның құйылуы үшін [ start/stop ] түймешігін түртіңіз.

Таңдалған кофе сусыны демделеді және екі шыныаяққа бірдей құйылады.

**i** Ағызуды алдын тоқтату үшін [ start/stop ] түймесіне қайта тиіңіз.

### Ыстық суды дайындау

Ыстық суды құйып алу үшін сүт жүйесі тазаланып және сүт шлангісі алынып тасталуы тиіс («Сүт жүйесін тазалау» бөлімін қараңыз). Егер сүт жүйесі тазаланбаса, сүттің аз бөлігі болса да, сумен бірге құйылып кетуі мүмкін.



### Өртену қаупі бар!

Сүт жүйесі **4b** қатты қызады. Қолданып болған соң суытыңыз және алдымен қол тигізіп көріңіз.

Құрылғы жұмысқа дайын болуы тиіс.

- Жылытылған шыныаяқты сусын шығатын бөліктің **4** астына қойыңыз.
- «Горячая вода» таңбасын түртіңіз.
- Сусынның құйылуы үшін [ start/stop ] түймешігін түртіңіз.

**i** Мынадай ескертпе шығады: «Снимите шланг для молока», сонда мына әрекеттерді орындаңыз:

- Сүт шлангісін **4c** алып тастаңыз және [ start/stop ] түймешігін қайта түртіңіз.

Ыстық су сұйықтық ағатын бөліктен **4** ағады.

**i** Ағызуды алдын тоқтату үшін [ start/stop ] түймесіне қайта тиіңіз.

## Ұнтақтау деңгейін реттеу

Ұнтақтау деңгейінің параметріне арналған бұрама қосқыш көмегімен **11** кофе ұнтағының қалаған нәзіктігі орнатылады.



### Назар аударыңыз!

Ұнтақтау деңгейін уатқыш бөлігіне қойыңыз! Әйтпесе, құрылғы зақымдануы мүмкін.



### Жаралану қаупі бар!

Уатқыш бөлікті ұстамаңыз.

- Уатқыш бөлік жұмыс істеп тұрғанда бұрама қосқышты **11** ұсақ кофе дәні (**a**: сағат тіліне қарсы бұраңыз) және ірі кофе дәнінің ортасына және ірірек кофе ұнтақ күйіне (**b**: сағат тілі бойынша бұраңыз) қойыңыз.

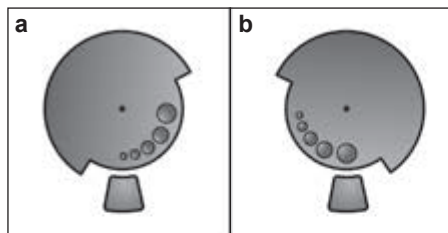

Жаңа параметр екінші шыныаяқ кофеден бастап біліне бастайды.



Қуырылған қара дөңдерге ұсағырақ, ал ашық түсті дөңдерге ірірек ұнтақтау деңгейін орнатыңыз.

## Мәзір

Мәзір параметрлерді жеке бастың қалауымен өзгерту, ақпараттарды алу немесе процессті бастау үшін қажет.

- [ menu ] түймешігі арқылы мәзірді ашыңыз.

Дисплейде навигациялық таңбалардың жануы арқылы параметрдің түрлі мүмкіндіктері пайда болады. Өзекті параметр дисплейде белгіленеді.

### Мәзірдегі навигация

[ ∨ ] = төмен қарай жылжыңыз

[ ok √ ] = бекіту/сақтау

[ ↵ ] = артқа жылжу

[ menu ] = Мәзірді ашу/Мәзірді шығу



[ ∨ ] түймешігін түрту арқылы параметр немесе таңдау мүмкіндіктері қайтушы кезекпен әрайым көрсетіліп тұрады. Мәзірдің төменгі пункттеріне қол жеткенде, жоғарғы пункттері қайта көрінеді.

### Мысалы:

Кофе температурасын «макс.» таңбасына орнатыңыз:

- [ menu ] түймешігін түртіңіз. Мәзір ашылады.
- Дисплейден «Температура кофе» көрінгенше [ ∨ ] түймешігін жиі түртіңіз.
- [ ok √ ] түймешігін түртіңіз, мысалы: «высокая» сөзі пайда болады.
- Дисплейден «макс.» таңбасы көрінгенше [ ∨ ] түймешігін жиі түртіңіз.
- Сақтау үшін [ ok √ ] түймешігін түртіңіз. Дисплейде мақұлданғаны көрсетіледі.
- Мәзір пункті «Температура кофе» жазуын көрсетеді.
- Мәзірден шығу үшін [ ↵ ] түймешігін түртіңіз.

## Келесі параметрлер жасалуы мүмкін:

Настройка разм. чаш.

Әр сусын және әр шыныаяқ мөлшері үшін толтырмалы салмақтың параметрі. Зауыттан орнатылған толтырмалы салмақ көптеген деңгейлерге сәйкес келуі мүмкін.

- [✓] түймешігі арқылы сусынды таңдаңыз және [ok✓] түймешігі арқылы мақұлдаңыз.
  - [✓] түймешігі арқылы қалаған толтырым салмағын таңдаңыз және [ok✓] түймешігі арқылы мақұлдаңыз.
- Параметр сақталды.

Языки

Тілдердің параметрі дисплей мәтіндерінде көрсетіледі.

- [✓] түймешігі арқылы қалаған тілді таңдаңыз және [ok✓] түймешігі арқылы мақұлдаңыз.

Жесткость воды

Аймақтағы су қаттылығының параметрі. Оның 1, 2, 3, 4 деңгейін немесе Водоумягчительная установка (суды жұмсарту жабдығын) таңдауға болады. Орнатылған су қаттылығының деңгейі 4.

- [✓] түймешігі арқылы қалаған су қаттылығын таңдаңыз және [ok✓] түймешігі арқылы мақұлдаңыз.



Су қаттылығының дұрыс параметрі өте маңызды, бұл құрылғының дәл уақытысында қақтан тазалану керектігін білуге ықпал етеді.

Су қаттылығы құрамына кіретін тексеру жолақтары арқылы анықталады немесе жергілікті сумен жабдықтау жүйесіне сұраныс жасату арқылы білуге болады. Егер үйде суды жұмсарту жабдығы орнатылған болса, Водоумягчительная установка (суды жұмсарту жабдығын) реттеңіз.

- Тексеру жолақтарын аз уақытқа суға салыңыз және 1 минуттан соң нәтижесін оқыңыз.

Басқыш	Су қаттылығының деңгейі	
	Неміс тілі (°dH)	Француз тілі (°fH)
1	1-7	1-13
2	8-14	14-25
3	15-21	26-38
4	22-30	39-54

Автом. отключение

Аралық уақыт параметрі, осыдан соң құрылғы соңғы сусынды дайындап болғаннан кейін автоматты түрде өшеді. 15 минуттан 8 сағатқа дейінгі мөндерді таңдауға болады. Орнатылған уақыт 30 мин.

- [✓] түймешігі арқылы қалаған аралық уақытты таңдаңыз және [ok✓] түймешігі арқылы мақұлдаңыз.

Температура кофе

Кофе сусындары мен ыстық суға арналған температура параметрі.

«нормальная», «высокая» немесе «макс.» мөндерін таңдауға болады. Параметр барлық дайындау түрлеріне әрекет етеді.

- [✓] түймешігі арқылы қалаған температураны таңдаңыз және [ok✓] түймешігі арқылы мақұлдаңыз.

Фильтр для воды

Су сүзгісінің жұмыс істеу керектігі немесе ешқандай су сүзгісі қолданылмайтынын көрсететін параметр.

Мұнда «Активир. нов. фильтр» немесе «Не установлен фильтр» функциясын таңдауға болады.



Су сүзгісі қақтың түзелуін төмендетеді.

Су сүзгісін сауда орындарынан немесе қызмет көрсету орталығынан ала аласыз («Жабдықтар» бөлімін қараңыз).

**i** **Маңызды:** Жаңа су сүзгісін қолданбай тұрып, оны жақсылап шайып алыңыз.

- Су сүзгісін ұнтақ қасығының **8** көмегімен су қоймасына **5** орнатыңыз.
- Су қоймасын «**max**» белгісіне дейін сумен толтырыңыз.
- Сүт шлангісін **4c** сүт жүйесімен **4b** және сорғыш түтікпен **4d** жалғаңыз.
- Сору құбырының **4d** ұшын тамшылау науасына **17b** салыңыз.
- [ menu ] түймешігін түртіңіз және [ ✓ ] түймешігі арқылы «Фильтр для воды» таңдаңыз.
- [ ok✓ ] түймешігін түртіңіз және [ ✓ ] түймешігі арқылы «Активир. нов. фильтр» функциясын таңдаңыз.
- Тамшы ыдысын босатып қайта енгізіңіз.
- [ ok✓ ] түймешігі арқылы мақұлдаңыз. Су, сүзгісі арқылы оны шаю үшін ағып жатыр.
- Сосын тамшылау ыдысын босатып қайта салыңыз.

Құрылғы жұмыс істеуге қайта дайын.

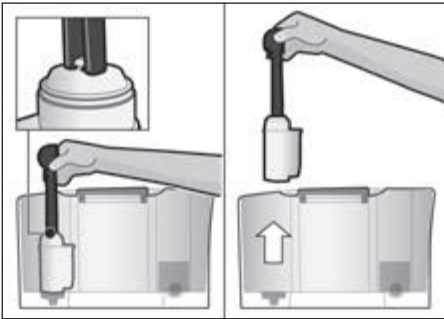

**i** Сүзгінің шайылуы кезінде бір мезетте «Замените фильтр для воды» деген көрсеткіш пайда болады. Осы көрсеткіштен соң немесе 2 ай уақыттан кейін сүзгінің күші азаяды. Гигиеналық тұрғыдан және қақтың түзілуінен сақтану мақсатында сүзгіні ауыстыру қажет (құрылғы зақымдалуы мүмкін).

Егер ешқандай жаңа сүзгі орнатылмаса, «Не установлен фильтр» параметрін таңдаңыз және [ ok✓ ] түймешігі арқылы мақұлдаңыз.

**i** Құрылғы ұзақ уақыт қолданылмаса (мысалы, демалыс күндері) орнатылған сүзгі құрылғыны қолданар алдында шайылуы тиіс. Бұл үшін бірі шыныаяқ ыстық су жеткілікті.



Очистка и уход

Арнайы қызмет көрсету бағдарламасын бастаңыз. Мұнда «Очистка молочной системы», «Удаление накипи», «Очистка» немесе «calc'nClean» функциясын таңдауға болады.

- [ ✓ ] түймешігі арқылы қалаған бағдарламаны таңдаңыз және [ ok✓ ] түймешігі арқылы мақұлдаңыз.
- Бағдарламаны бастау үшін [ start/stop ] түймешігін түртіңіз.

**i** **Маңызды:** Міндетті түрде «Қызмет көрсету бағдарламасы» бөлімін қадағалаңыз.

Қызмет көрсету бағдарламасы жайлы ақпарат (құрылғы түріне байланысты) Қызмет көрсету бағдарламасы орындалмай тұрып, қанша сусындарды алуға болатындығын көрсететін белгілер.

- [ ✓ ] түймешігі арқылы «Очистка» ---  немесе «Удал. накипи.» ---  көрсетуге сұрау беріледі.
- [ ✓ ] түймешігі арқылы көрсеткіштен шығыңыз.

**i** Есептік құрылғы техникалық жағынан «Тікелей шыныаяққа құю» қызметін атқармайды.

Защита от замерзания

Тасымалдау және сақтау кезінде аяздың салдарынан қорғауға арналған қызмет көрсету бағдарламасы. Бұл кезде құрылғы толығымен босатылады.

**i** Құрылғы жұмысқа дайын және су қоймасы **5** толы болуы тиіс.

- Бағдарламаны бастау үшін [start/stop] түймешігін түртіңіз.
- Су багін алыңыз, құрылғы автоматты түрде босатылып, жеткізу жүйесі сөндіріледі.
- Су қоймасын **5** және тамшы ыдысын **17** босатыңыз.

Звуки для кнопок

Басқару панелін түрту кезінде дыбысты өшіру немесе қосу.

- [ok✓] түймешігі арқылы таңдауды мақұлдаңыз.
- [↘] түймешігі арқылы «Звуки для кнопок вкл.» немесе «Звуки для кнопок выкл.» функциясын таңдаңыз және [ok✓] түймешігі арқылы мақұлдаңыз.

Информ. о напитках

(құрылғы түріне байланысты)

Сатып алынғаннан бері қанша сусын дайындалғанын көрсететін белгілер.

- [☒] түймешігі арқылы көрсеткіштен шығыңыз.

Заводские настройки

Барлық жеке тұлғалық параметрлерді өндірістік параметрлерге өзгерту.

- Жеке тұлғалық параметрді өшіру үшін [start/stop] түймешігін түртіңіз.

## Күтім көрсету және күнделікті тазалау



**Электр қуатына түсу қаупі бар!**

Тазалау алдында электр қуат көзінен ажыратыңыз. Құрылғыға ешқашан су тигізбеңіз. Ешқандай бу тазалағыш құралды пайдаланбаңыз.

- Корпусын жұмсақ, ылғалды сүрткішпен тазалаңыз.
- Басқару панелін микроталшықты шүберекпен тазалаңыз.
- Құрамында спирт немесе алкогольі бар құралдарды пайдаланбаңыз.
- Ешқандай қырғыш сүрткіштерді немесе тазалағыш құралдарды пайдаланбаңыз.

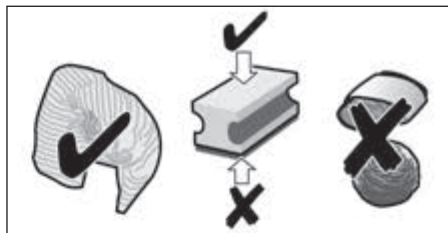

- Қақ, сүт, кофе қалдықтарын тазалағыш құрал және қақ кетіргіш құралдың көмегімен бірден кетіріңіз. Мұндай қалдықтар тот басуға әкелуі мүмкін.
- Жаңа губкалы тазалағыш сүрткіштерге тұз жапысып қалуы мүмкін. Тұз болат бетіне тот басуға әкелуі мүмкін, сондықтан сүрткіштерді қолданар алдында міндетті түрде әбден шайып алыңыз.
- Кофе қоюы жиналатын сыйымдылықты **17c** тамшы ыдысын **17** алға жылжытыңыз. Қақпақша **17a** мен тамшы қоймасын **17b** алыңыз. Тамшы ыдысын және кофе қоюы жиналатын сыйымдылықты босатып, тазалаңыз.
- Құрылғының ішкі бөлімін (түпқойма текшелері) және ұнтақтың жылжымалы жәшігін (алмалы емес) құрғата сүртіңіз.

- Қалтқыны **17d** босатыңыз және ылғалды сүрткішпен тазалаңыз (құрылғы түріне байланысты).



Мына бөлшектерді **ыдыс жуу машинасында қолдануға болмайды**:

Тамшы ыдысының қақпақшасы **17a**, қақпақ **4a**, демдеу бөлігі **14**, су қоймасы **5** және хош иістендіргіш қақпақ **10**.



Төмендегі бөлшектерді ыдыс жуу машинасында қолдануға болады:

Тамшы ыдысы **17**, тамшы қоймасы **17b**, кофе қоюы жиналатын сыйымдылық **17c**, ұнтақ қасығы **8** және сүт жүйесінің жоғарғы және төменгі бөлшектері **4b**.



**Маңызды:** тамшы ыдысы **17** және кофе қоюы жиналатын сыйымдылығын **17c** көгеріп кетуден сақтау үшін күнделікті босатылып, тазаланып тұруы тиіс.



Егер құрылғы суыған күйде өшірілсе немесе кофе берілген соң сөндірілсе, құрылғы автоматты түрде шайылады. Жүйе өздігінен тазаланады.



**Маңызды:** құрылғы ұзақ уақыт қолданылмаса (мысалы, демалыс күндері) жалпы құрылғы, оған қоса сүт жүйесі **4b** және демдеу бөлігі **14** жіті тазаланады.

## Сүт жүйесін тазалау



Сүтпен дайындап болған соң сүт жүйесін **4b** міндетті түрде тазалаңыз!

Сүт жүйесі **4b** автоматты түрде [ milk clean ] бағдарламасының көмегімен немесе қолмен жасау арқылы тазаланады.

### Автоматты тазалау:

- Алдымен [ milk clean ] сосын [ start/stop ] тиіңіз.
- Бос стаканды сұйықтық құйылатын бөліктің **4** астына қойыңыз және сорғыш түтіктің **4d** ұшын стаканға салыңыз.
- Бағдарламаны бастау үшін [ start/stop ] түймешігін түртіңіз.

Сүт жүйесі **4b** автоматты түрде тазаланады.

- Стаканды босатыңыз және сорғыш түтікшені **4d** тазалаңыз.

### Қолмен тазалау:



Өртену қаупі бар!

Сүт жүйесі **4b** қатты қызады. Қолданып болған соң суытыңыз және алдымен қол тигізіп көріңіз.

Сүт жүйесін **4b** тазалау үшін бөлшектеу:

- Сұйықтық құйылатын бөлігін **4** барынша төмен қарай жылжытыңыз.
- Қақпақты **4a** алдына қарай алыңыз және сүт шлангісін алып тастаңыз.

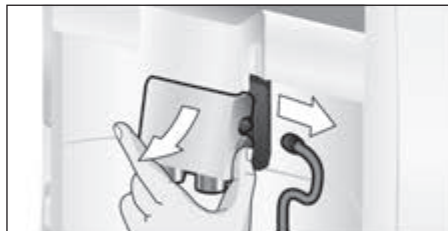

- Сүт жүйесін **4b** алға қарай сыртқа алып шығыңыз.

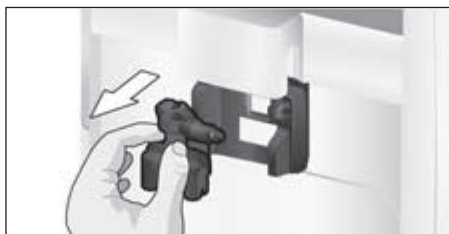

- Сүт жүйесінің жоғарғы және төменгі бөлшектерін **4b** ажыратыңыз.

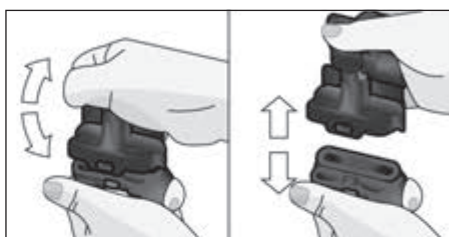

- Сүт шлангісі және сорғыш түтіктерін ажыратыңыз.
- Бөлек элементтерді сілті ерітіндісімен және жұмсақ сүрткішпен тазалаңыз.
- Барлық бөлшектерді таза сумен шайыңыз және кептіріңіз.

**i** Сүт жүйесінің **4b** жоғарғы және төменгі бөлшектерін, сүт шлангісі **4c** және сорғыш түтігін **4d** ыдыс жуу машинасында қолдануға болады.

- Бөлек элементтерді қайта бірге орнатыңыз.



- Сүт жүйесін **4b** алға қарай тік етіп, құрылғыға қайта орнатыңыз.
- Қақпақты **4a** қайта орнатыңыз.

## Демдеу бөлшегін тазалау (G-сүреті)

**i** Сақтау бөліміндегі **16** қысқаша нұсқаулықты қараңыз.

Қосымша автоматты тазалау бағдарламасы үшін демдеу бөлігі **14** тазалау мақсатында үздіксіз алынып отыру қажет.

- **1** **1** желі ажыратқышы көмегімен толығымен өшіріңіз.
- Демдеу бөлігінің **13** есігін ашыңыз.
- Демдеу бөлігіндегі **14** қызыл түсті бекіткішті **14a** солға қарай толығымен жылжытыңыз.
- Сыртқа шығару тетігін **15** төмен қарай толығымен басыңыз. Демдеу бөлігі ажыратылады.
- Демдеу бөлігінің **14** тұтқыштарынан ұстаңыз және абайлап сыртқа шығарыңыз.

**i** **Маңызды:** шаю құралысыз шайыңыз және ыдыс жуу машинасына салмаңыз.

- Демдеу бөлігінің қақпағын **14b** алыңыз және демдеу бөлігін **14** ағынды судың астында ұстап әбден тазалаңыз.

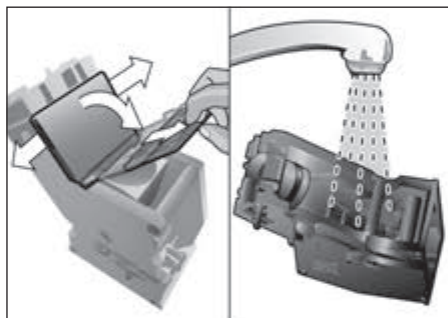



- Демдеу бөлігінің торын сорғалаған судың астында ұстап, тазалаңыз.



- Құрылғының ішкі бөлігін ылғалды сүрткішпен әбден тазалаңыз, кофе қалдықтары болса, алып тастаңыз.
- Демдеу бөлігін **14** және құрылғының ішкі бөлігін кептіріңіз.
- Қақпақты **14b** қайта демдеу бөлігіне орналастырыңыз және демдеу бөлігін **14** құрылғыға қадалып түскенше жылжытыңыз.
- Сыртқа шығару тетігін **15** жоғары қарай басыңыз.
- Қызыл түсті бекіткішті **14a** оңға қарай жылжытыңыз және есігін **13** жабыңыз.

## Қызмет көрсету бағдарламасы

**i** Сақтау бөліміндегі **16** қысқаша нұсқаулықты қараңыз.

Белгілі уақыттық аралықтарда алдын ала хабарлаудан соң **3**-дисплейде я

Требуется удалить накипь я

Требуется очистка я

Провести calc'nClean пайда болады.

Құрылғы тез арада сәйкес бағдарлама

бойынша тазаланып немесе қақтан

тазалануы тиіс. Таңдау бойынша

«Удаление накипи» және «Очистка»

процестерін «calc'nClean» функциясы

арқылы жинақтай аласыз («calc'nClean»

бөлімін қараңыз). Қызмет көрсету

бағдарламасын ереже бойынша

жасалмаса, құрылғыға зиян келуі мүмкін.

**i** **Маңызды:** егер құрылғыдан қақ уақытында шығарылмаса, Нужно удал. накипь. Аппарат скоро будет заблокирован --> нажимать 3 сек. мени пайда болады. Қақ тазалау әдісін нұсқаудан соң дереу орындаңыз. Құрылғы бұғатталса, оны қақ тазалау әдісінен соң қайта пайдалану мүмкін болады.

**i** **Назар аударыңыз!**

Қызмет көрсету бағдарламасы

кезінде қақтан тазарту мен тазалау

құралын нұсқаулығына қарап

қолданыңыз. Қызмет көрсету

бағдарламасын ешқашан аяқталмай

жатып тоқтатпаңыз! Сұйықтықты

ішуге болмайды! Ешқашан сірке

суын, сірке су негіздегі құралдарды,

лимон қышқылын немесе лимон

қышқылы негізіндегі құралдарды

пайдаланбаңыз! Ешқандай қаққа

қарсы таблеткаларды немесе

басқада қақ тазартқыш құралдарды

жылжымалы ұнтақ жәшігіне **12**



салмаңыз!

Сәйкес қызмет көрсету бағдарламасын бастар алдында («Удаление накипи», «Очистка» немесе «calc'nClean») демдеу бөлігін алыңыз, ереже бойынша тазалап, оны қайта салып қойыңыз.

**Арнайы қаққа қарсы және тазалағыш таблеткаларды арнайы сауда бөлімдерінен немесе қызмет көрсету орталығынан ала аласыз («Жабдықтар» бөлімін қараңыз).**

## Сүт жүйесін тазалау

Ұзақтығы: шам. 1 минут

- [ menu ] түймешігі арқылы мәзірді ашыңыз.
- [  ] түймешігі арқылы «Очистка и уход» функциясын таңдаңыз, [ ok✓ ] түймешігі арқылы мақұлдаңыз.
- [  ] түймешігі арқылы «Очистка молочной системы» функциясын таңдаңыз және [ ok✓ ] түймешігі арқылы мақұлдаңыз.
- Бағдарламаны бастау үшін [ start/stop ] түймешігін түртіңіз.

 Сүт жүйесін [ milk clean ] түймешесіне тиіп тікелей тазалау мүмкін.

Дисплей **3** бағдарлама арқылы өтеді:

- Звуки для кнопок Бос стаканды сұйықтық құйылатын бөліктің **4** астына қойыңыз және сорғыш түтіктің **4d** ұшын стаканға салыңыз.
- [ start/stop ] түймешігін түртіңіз. Сүт жүйесі автоматты түрде тазаланады.
- Стаканды босатыңыз және сорғыш түтікшені **4d** тазалаңыз.

Сүт жүйесін қосымша қолмен тазалауға болады (Ыдыс жуу машинасында немесе қолмен жуу).

## Қақ тазалау

Ұзақтығы шам. 30 минут.

Төменде, дисплейде көрсетілген жазу процесстің қаншалықты жүргізіліп жатқанын білдіреді.

 Егер су сүзгісі су бағында **5** орнатылған болса, қызмет көрсету бағдаламасы жүргізілмей тұрып, оны алып тастау қажет.

- [ menu ] түймешігі арқылы мәзірді ашыңыз.
- I түймешігі арқылы «Очистка и уход» функциясын таңдаңыз, [ ok✓ ] түймешігі арқылы мақұлдаңыз.
- [  ] түймешігі арқылы «Удаление накипи» функциясын таңдаңыз және [ ok✓ ] түймешігі арқылы мақұлдаңыз.
- Бағдарламаны бастау үшін [ start/stop ] түймешігін түртіңіз.

Дисплей **3** бағдарлама арқылы өтеді:

- Тамшы ыдысын **17** босатыңыз және қайта орнатыңыз.

 «Если нужно, снимите фильтр для воды →start» талабы көрсетіледі.

- Су сүзгісін алып тастаңыз және [ start/stop ] түймешігін қайта түртіңіз.
  - Жылы суды босаған су бағына **5 «0,5l»** таңбасына дейін толтырыңыз және 1 Siemens қақтан тазарту таблеткасын TZ80002 ішіне ерітіңіз. TZ60002 қолдану кезінде міндетті түрде 2 таблетканы ерітіңіз.
  - [ start/stop ] түймешігін түртіңіз.
  - 0,5л мөлшерлі сыйымдылықты сұйықтық шығатын бөліктің **4** астына қойыңыз.
  - Сорғыш түтіктің **4d** ұшын сыйымдылықтың ішіне салыңыз.
  - [ start/stop ] түймешігін түртіңіз.
- Қақтан тазарту бағдарламасы шам. 20 минуттан соң басталады.



Егер су бағындағы **5** қақтан тазарту еріткіші аз болса онда «Добавьте средство для удал. Накипи →start» деген сұраныс көрінеді.

- Қақ тазалағыш еріткішті тағы салыңыз және [start/stop] түймешігін түртіңіз.
  - Су багін **5** шайып тастаңыз және таза сумен «**max**» белгісіне дейін сумен толтырыңыз.
  - Егер сүзгі пайдаланалатын болса, оны қайта орнатыңыз.
  - [start/stop] түймешігін түртіңіз.
- Қақтан тазарту бағдарламасы шам. 1 басталады және құрылғыны шаяды.
- Тамшы ыдысын **17** босатыңыз және қайта орнатыңыз.



**Маңызды:** Қақ тазартқыш еріткіштің қалдықтарын кетіру үшін, құрылғыны жұмсақ, ылғалды сүрткішпен сүртіңіз. Мұндай қалдықтар тот басуға әкелуі мүмкін. Жаңа губкалы тазалағыш сүрткіштерге тұз жабысып қалуы мүмкін. Тұз болат бетіне тот басуға әкелуі мүмкін, сондықтан сүрткіштерді қолданар алдында міндетті түрде жіті шайып алыңыз. Сұйықтық шығатын бөліктің сорғыш түтігін **4d** жақсылап тазалаңыз.

Құрылғы қақтан тазартылды және жұмыс істеуге дайын.

## Тазалау

Ұзақтығы: шам. 9 минут.

Төменде, дисплейде көрсетілген жазу процесстің қаншалықты жүргізіліп жатқанын білдіреді.

- [menu] түймешігі арқылы мәзірді ашыңыз.
- I түймешігі арқылы «Очистка и уход» функциясын таңдаңыз, [ok✓] түймешігі арқылы мақұлдаңыз.

- I түймешігі арқылы «Очистка» функциясын таңдаңыз және [ok✓] түймешігі арқылы мақұлдаңыз.
- Бағдарламаны бастау үшін [start/stop] түймешігін түртіңіз.

Дисплей **3** бағдарлама арқылы өтеді:

- Тамшы ыдысын **17** босатыңыз және қайта орнатыңыз.
  - Жылжымалы ұнтақ жәшігін **12** ашыңыз.
  - Siemens тазалағыш таблеткасын салыңыз және жылжымалы жәшікті **12** жабыңыз.
  - [start/stop] түймешігін түртіңіз.
- Тазарту бағдарламасы шам. 7 минуттан соң басталады.
- Тамшы ыдысын **17** босатыңыз және қайта орнатыңыз.

Құрылғы тазартылды және жұмыс істеуге дайын.

## calc'nClean

Ұзақтығы шам. 43 минут.

calc'nClean тазарту мен қақтан тазарту функцияларын құрамдастырады. Егер екі бағдарламаның орындалу уақыты бір-біріне жақын болса, автоматты кофе функциясы осы қызметтік бағдарламаларды автоматты түрде ұсынады.

Төменде, дисплейде көрсетілген жазу процесстің қаншалықты жүргізіліп жатқанын білдіреді.



Егер су сүзгісі су бағында **5** орнатылған болса, қызмет көрсету бағдаламасы жүргізілмей тұрып, оны алып тастау қажет.

- [menu] түймешігі арқылы мәзірді ашыңыз.
- I түймешігі арқылы «Очистка и уход» функциясын таңдаңыз, [ok✓] түймешігі арқылы мақұлдаңыз.

- I түймешігі арқылы «calc'nClean» функциясын таңдаңыз және [ok✓] түймешігі арқылы мақұлдаңыз.
- Бағдарламаны бастау үшін [start/stop] түймешігін түртіңіз.

Дисплей **3** бағдарлама арқылы өтеді:

- Тамшы ыдысын **17** босатыңыз және қайта орнатыңыз.
- Жылжымалы ұнтақ жәшігін **12** ашыңыз.
- Siemens тазалағыш таблеткасын жылжымалы жәшіктің **12** ішіне салыңыз және жабыңыз.
- [start/stop] түймешігін түртіңіз.

 «Если нужно, снимите фильтр для воды →start» талабы көрсетіледі.

- Су сүзгісін алып тастаңыз және [start/stop] түймешігін қайта түртіңіз.
- Жылы суды босаған су бағына **5 «0,5l»** таңбасына дейін толтырыңыз және 1 Siemens қақтан тазарту таблеткасын TZ80002 ішіне ерітіңіз. TZ60002 қолдану кезінде міндетті түрде 2 таблетканы ерітіңіз.
- [start/stop] түймешігін түртіңіз.
- Ең кемінде 1 л мөлшерлі сыйымдылықты сұйықтық шығатын бөліктің **4** астына қойыңыз.
- Сорғыш түтіктің **4d** ұшын сыйымдылықтың ішіне салыңыз.
- [start/stop] түймешігін түртіңіз.

Қақтан тазарту бағдарламасы шам. 28 минуттан соң басталады.

 Егер су бағындағы **5** қақтан тазарту еріткіші аз болса онда «Добавьте средство для удал. Накипи →start» деген сұраныс көрінеді.

- Қақ тазалағыш еріткішті тағы салыңыз және [start/stop] түймешігін түртіңіз.
- Су багін **5** шайып тастаңыз және таза сумен «**max**» белгісіне дейін сумен толтырыңыз.
- Егер сүзгі пайдаланалатын болса, оны қайта орнатыңыз.

- [start/stop] түймешігін түртіңіз. Қақтан тазарту бағдарламасы шам. 1 басталады және құрылғыны шам. 7 минуттан соң шаяды.
- Тамшы ыдысын **17** босатыңыз және қайта орнатыңыз.

 **аңызды:** Қақ тазартқыш еріткіштің қалдықтарын кетіру үшін, құрылғыны жұмсақ, ылғалды сүрткішпен сүртіңіз. Мұндай қалдықтар тот басуға әкелуі мүмкін. Жаңа губкалы тазалағыш сүрткіштерге тұз жабысып қалуы мүмкін. Тұз болат бетіне тот басуға әкелуі мүмкін, сондықтан сүрткіштерді қолданар алдында міндетті түрде жіті шайып алыңыз. Сұйықтық шығатын бөліктің сорғыш түтігін **4d** жақсылап тазалаңыз.

Құрылғы қақтан тазартылды және жұмыс істеуге дайын.

 **Маңызды:** Егер қызмет көрсету бағдарламасы, мысалы: электр қуат көзінің сөнуі арқылы аяқталмай жатып ажыратылса, төмендегідей әрекетті орынатаңыз:

- Су багін **5** шайып тастаңыз және таза сумен «**max**» белгісіне дейін сумен толтырыңыз.
- [start/stop] түймешігін түртіңіз. Құрал қауіпсіздік себептерінен 2 минут бойы шайылып шығады.
- Тамшы ыдысын **17** босатыңыз және қайта орнатыңыз.

Тоқтатылған сервис бағдарламасын жаңадан бастауыңыз қажет.

## Энергияны үнемдеу кеңестері

- Егер толық автоматты кофеқайнатқыш қолдynamаса, құрылғының алдыңғы бетіндегі 1 ① желі ажыратқышы арқылы өшіріңіз.
- Мәзірде «Автом. отключение» астындағы автоматты өшуді 15 минутқа орнатыңыз.
- Кофе немесе сүтті көбіктің құйылуы кезінде, жұмысты мейлінше тоқпаңыз. Мерзімінен бұрын тоқтату қуаттың көп жұмсалыуына және тамшы ыдысының тез толуына әкеп соғады.
- Құрылғыны қақтан ұдайы тазалап тұрыңыз, бұл қақ түзілуінің алдын алады. Қақ қалдығының көп жиналуы, қуаттың көп жұмсалыуына әкеп соғады.

## Защита от замерзания

- i Назар аударыңыз!**  
Тасымалдау және сақтау кезінде аяздың салдарынан қорғау үшін, құрылғы толығымен бос болуы тиіс.

«Мәзір – Защита от замерзания» бөлімін қараңыз.

## Сақтау жабдықтары

Толық автоматты кофеқайнатқыш құрылғысында ұнтақ қасығы мен қысқаша нұсқаулықты сақтайтын арнайы бөлімдер бар.

- Ұнтақ қасығын **8** сақтау үшін, су бағын **5** алыңыз және ұнтақ қасығын арнайы тереңдетіліп жасалған орынға **7** қойыңыз.
- Қысқаша нұсқаулықты сақтау үшін, демдеу бөлігінің **13** есігін ашыңыз қысқаша нұсқаулықты көрініп тұрған бөлікке **16** салып қойыңыз.

## Жабдықтар

Төмендегі жабдықтарды арнайы сауда орнынан және қызмет көрсету орталығынан ала аласыз:

Жабдықтар	Тапсырыс нөмірі
	Сауда / Сервистік қызмет көрсету
Тазалағыш таблеткалар	TZ60001 / 00310575
Қақ тазартқыш таблеткалар	TZ80002 / 00576693
Су фильтрі	TZ70003 / 00575491
Күтім көрсету жинағы	TZ80004 / 00576330
«freshLock» қақпағы бар сүт жүйесі	TZ80009N / 00576166

## Қоқысқа тастау



Орам материалдарын қоқысқа тастаудың экологиялық ережелерін сақтаңыз. Бұл құрылғы Электрлік және электрондық құрылғылар туралы 2012/19/EU Еуропалық Директивасына сай тиісті таңбамен белгіленген (waste electrical and electronic equipment – WEEE). Бұл директива құрамында ЕО аумағында қолданылатын қолданыстан шығарылған құрылғыларды өткізу және қоқысқа тастау туралы ұйғарымдар бар. Қоқысқа тастаудың нақты әдістері туралы ақпарат алу үшін сатушымен хабарласыңыз.

## Кепілдік шарттары

Осы құрылғының кепілдік шарттары біздің өкіл арқылы құрылғы сатылатын елде анықталады. Осы шарттарға қатысты толық мәліметтерді құрылғыны сатып алған делдалдан білуге болады. Есеп-шот немесе түбіртек осы кепілдік шарттары бойынша шағымданғанда көрсетіледі.

Өзгерістер сақталды.

## Техникалық деректер

Электрлі жалғау (Кернеу – Жиілік)	220-240 В – 50/60 Гц
Жылытқыш қуаты	1500 Вт
Максималды сорғыш қысымы, ұдайы	15 бар (TE603) 19 бар (TE605/TE607)
Су бағының максималды мөлшері (сузгісіз)	1,7 л
Дән ыдысының максималды мөлшері	~300 гр.
Сымның ұзындығы	100 см
Өлшемдер (Б x Е x Т)	385 x 301 x 458 мм
Салмақ, салындысыз	10–12 кг
Ұнтақтау тетігінің түрі	Керамика

## Қиын емес ақаулықтарды өздігінен шешу

Ақаулық	Себебі	Шешім
Кофе құрылымы тұрақсыз, сүт көбігінің сапасы қатысты.	Құрылғы қақталған.	Құрылғыны нұсқаулық бойынша қақтан тазартыңыз.
Ыстық су құйылмаса.	Сүт жүйесі немесе сүт жүйесінің бекіткіші ластанған.	Сүт жүйесін немесе бекіткішін тазалаңыз («Сүт жүйесін тазалау» бөлімін қараңыз).
Сүт көбігі тым аз немесе жоқ немесе сүт жүйесі сүт сормайды.	Сүт жүйесі немесе сүт жүйесінің бекіткіші ластанған.	Сүт жүйесін немесе бекіткішін тазалаңыз («Сүт жүйесін тазалау» бөлімін қараңыз).
	Жарамсыз сүт.	Қайнатылып, пісірілген сүтті қолданбаңыз. Майлылығы ең кемінде 1,5% болатын сүтті қолданыңыз.
	Сүт жүйесі дұрыс жиналмаған.	Жоғары мен төменгі бөліктерін сулаңыз және жинаңыз.
Құрылғы қақталған.	Құрылғы қақталған.	Құрылғыны нұсқаулық бойынша қақтан тазартыңыз.
	Жеке тұлғаның таңдаған сусын мөлшері жеткіліксіз, кофе тек тамшылап тұр немесе мүлде ақпайды.	Ұнтақтау деңгейі тым төмен. Кофе ұнтағы тым уақ.
Кофенің «Срема» қоспасы жоқ.	Құрылғы өте қатты қақталған.	Құрылғыны нұсқаулық бойынша қақтан тазартыңыз.
	Жарамсыз кофе сорты.	Үлесі жоғары робуста кофесінің дәндерін қолданыңыз.
	Кофе дәндері жаңа қуырылған емес.	Балғын дәндерді қолданыңыз.
Ұнтақтау деңгейі кофе дәндеріне сәйкес келмейді.	Ұнтақтау деңгейі кофе дәндеріне сәйкес келмейді.	Ұнтақтау деңгейін ұсағырақ деңгейіне қойыңыз.
	Кофе тым «қышқыл».	Ұнтақтау деңгейі ірі күйіне орнатылған немесе кофе ұнтағы тым ірі.
Жарамсыз кофе сорты.	Жарамсыз кофе сорты.	Қою түсті қуыруды қолданыңыз.
	Кофе тым «ащы».	Ұнтақтау деңгейі ұсақ күйіне орнатылған немесе кофе ұнтағы тым ұсақ.
Жарамсыз кофе сорты.	Жарамсыз кофе сорты.	Кофе сортын ауыстыру.

**Егер ақауларды өз бетіңізше шеше алмасаңыз, жылдам көмек көрсету орталығына хабарласыңыз! Телефон нөмірлері нұсқаулықтың соңғы беттерінде көрсетілген.**

Ақаулық	Себебі	Шешім
Кофеден күйіктің дәмі шығады.	Демдеу температурасы тым жоғары	Температурасын төмендету, «Температура кофе» бөлімін қараңыз
	Ұнтақтау деңгейі ұсақ күйіне орнатылған немесе кофе ұнтағы тым ұсақ.	Ұнтақтау деңгейін ірірек деңгейіне қойыңыз немесе ірірек кофе ұнтағын қолданыңыз.
	Жарамсыз кофе сорты.	Кофе сортын ауыстыру.
Су сүзгісі су багына қыстырылмайды.	Сү сүзгісі дұрыс бекітілмеген.	Су сүзгісін тіке ұстап және мығымдап баг аузына қарай басыңыз.
Кофе қоюлығы тұтас емес және тым ылғалды.	Ұнтақтау деңгейі ұсақ немесе тым ірі күйіне орнатылған немесе тым аз кофе ұнтағы қолданылған.	Ұнтақтау деңгейін ірірек немесе ұсағырақ деңгейіне орнатыңыз немесе 2 мөлшерлі қасық кофе ұнтағын қолданыңыз.
Алмалы тамшы ыдысындағы су тамшысы, құрылғының ішкі жерінде.	Тамшы ыдысы ерте алынған.	Тамшы ыдысы соңғы сусынды алып болған соң, бірнеше секундтан кейін алынуы тиіс.
Дән ыдысы толы болып немесе ұнтақтау тетігі кофе дәнін ұнтақтап жатқанына қарамастан, дисплейде: «Заполнить отсек для кофейных зерен» деген сұраныс жасалса.	Дәндер ұнтақтау тетігіне түспей жатыр (майлы дәндерге).	Дән ыдысының төбесінен жәй ғана ұрыңыз. Кофе сортын ауыстыру мүмкін. Дән ыдысы босаған кезде құрғақ сүрткішпен тазартып алыңыз.
Тамшы ыдысы бос болсада дисплейде Оporожнить поддон (тамшы ыдысын босату) пайда болып тұр.	Құрылғы өшік болса, босату айқындалмайды.	Құрылғы қосулы болып тамшы ыдысын алып қайта салыңыз.
	Тамшы ыдысы ластанған.	Тамшы ыдысын әбден тазалаңыз.
<b>Егер ақауларды өз бетіңізше шеше алмасаңыз, жылдам көмек көрсету орталығына хабарласыңыз! Телефон нөмірлері нұсқаулықтың соңғы беттерінде көрсетілген.</b>		



<b>Ақаулық</b>	<b>Себебі</b>	<b>Шешім</b>
Дисплейдегі көрсеткіш Долить негазированную воду или заменить фильтр	Су ыдысы дұрыс салынбаған.	Су ыдысын дұрыс салыңыз.
	Су ыдысында газданған су.	Су ыдысына таза ішетін су құйыңыз.
	Су ыдысындағы қалтқы кептеліп қалған.	Ыдысты алып мұқият тазалаңыз.
	Жаңа су сүзгісі нұсқаулықтар бойынша шайылмаған.	Жаңа су сүзгісін нұсқаулықтар бойынша шайып қосыңыз.
	Су сүзгісін желдетіңіз.	Су сүзгісін суға ауа көбіктері шықпай қойғаныша батырыңыз, сүзгіні қайта салыңыз.
	Су сүзгісі ескірген.	Жаңа су сүзгісін салыңыз.
Дисплейдегі көрсеткіш Очистить и снова установить заварочный блок	Ластанған демдеу бөлігі. Демдеу бөлігінде кофе ұнтағы тым көп.	Демдеу бөлігін тазартыңыз. Демдеу бөлігін тазартыңыз. Ең көп дегенде 2 мөлшерлі қасықпен кофе ұнтағымен толтырыңыз.
	Демдеу бөлігінің механизмі ауыр жұмыс істейді.	Демдеу бөлігін тазалаңыз («Күтім көрсету және күнделікті тазалау» бөлімін қараңыз).
Дисплейдегі көрсеткіш Включить прибор еще раз	Құрылғы қызып кеткен. Қайнату бөлігі кірлеген.	Құрылғыны суытуға қойыңыз. Қайнату блогын тазалаңыз.
Дисплейдегі көрсеткіш Дождаться охлаждения прибора	Құрылғы тым ыстық.	Құрылғыны өшіріп, 30 минут күтіңіз.
Дисплейдегі көрсеткіш Неисправность. Позвоните в службу техн. поддержки	Құрылғыда ақау бар.	Жылдам көмек көрсету орнына хабарласыңыз.
<b>Егер ақауларды өз бетіңізше шеше алмасаңыз, жылдам көмек көрсету орталығына хабарласыңыз! Телефон нөмірлері нұсқаулықтың соңғы беттерінде көрсетілген.</b>		

المشكلة	السبب	العلاج
يظهر بيان شاشة العرض Please clean brewing unit (يرجى تنظيف وحدة التسخين الشديد)	وحدة التسخين الشديد متسخة. توجد كمية أكبر مما ينبغي من مسحوق البن في وحدة التسخين الشديد.	قم بتنظيف وحدة التسخين الشديد. قم بتنظيف وحدة التسخين الشديد. (يتم بحد أقصى تعبئة 2 ملعقة قياس ممسوحة من مسحوق البن).
يُظهر بيان شاشة العرض Please restart appliance	آلية وحدة التخزين الشديد ليست سلسلة الحركة.	قم بتنظيف وحدة التسخين الشديد (أنظر فصل «العناية والتنظيف اليومي»).
يُظهر بيان شاشة العرض Please let appliance cool down	الجهاز ساخن جداً. وحدة الغلي متسخة. أدجن خاسد زاهجلاً	احرص على ترك الجهاز يبرد. نظف وحدة الغلي. تتقيد 30 دةملا زاهجلاً ليعشتة فاقوأ
يظهر بيان شاشة العرض Error (عطل) Please contact hotline (من فضلك قم بالاتصال بالخط الساخن)	هناك خطأ في الجهاز.	يرجى الاتصال بالخط الساخن.
في حالة عدم التمكن من التخلص من المشاكل، يرجى وبصورة مؤكدة الاتصال بالخط الساخن! أرقام الهاتف توجد في الصفحات الأخيرة من إرشادات الاستخدام هذه.		

## البيانات التقنية

وصلة الكهرباء (الجهد – التردد)	220-240 فولت – 60/50 هيرتز
قدرة التسخين	1500 واط
قدرة الضغط القصوى، الثابتة	15 بار (نوع الماكينة TE603)
	19 بار (نوع الماكينة TE605/TE607)
سعة خزان الماء القصوى (بدون فلتر)	1,7 لتر
سعة وعاء الحبوب القصوى	~300 جرام
طول سلك الطاقة	100 سم
أبعاد الماكينة (الارتفاع × العرض × العمق)	385 × 301 × 458 مم
الوزن، وهي غير مملوءة	10 - 12 كجم
نوع المطحنة	سيراميك

المشكلة	السبب	العلاج
القهوة ذات مذاق «محروق».	درجة حرارة التسخين الشديد مرتفعة جدا.	يتم خفض درجة الحرارة، أنظر فصل «ضبط القائمة – Coffee temperature (درجة حرارة القهوة)».
	تم ضبط مستوى الطحن على مستوى ناعم جدا أو أن مسحوق البن ناعم للغاية.	قم بضبط مستوى الطحن على مستوى أكثر خشونة أو استخدم مسحوق بن أكثر خشونة.
	نوع البن غير مناسب.	قم بتغيير نوع البن.
لا يثبت مرشح الماء في خزان الماء.	لم يتم تركيب المرشح بشكل صحيح.	ادفع مرشح الماء بقوة في موضع توصيله بخزان الماء.
بقايا البن غير متماسكة ومبللة أكثر مما ينبغي.	تم ضبط مستوى الطحن على مستوى ناعم أو خشن جدا، أو تم استخدام قدر أقل مما ينبغي من مسحوق البن.	قم بضبط مستوى الطحن على مستوى أكثر خشونة أو نعومة، أو استخدم 2 ملعقة قياس ممسوحة من مسحوق البن.
عند إخراج صحن التقطير يوجد ماء متقطر على أرضية الجهاز الداخلية.	تم إخراج صحن التقطير في وقت مبكر أكثر مما ينبغي.	يجب عدم إخراج صحن التقطير إلا بعد انقضاء بضعة ثواني بعد سحب المشروب الأخير.
يظهر على شاشة العرض Please refill bean container (قم بملء وعاء الحبوب) على الرغم من أن وعاء الحبوب ممتلئ، أو وحدة الطحن لا تطحن أية حبوب بن.	الحبوب لا تسقط في وحدة الطحن (حبوب زيتية أكثر مما ينبغي).	يتم الطرق بخفة على وعاء حبوب البن. وإذا اقتضى الأمر قم بتغيير نوع الحبوب. حال كون وعاء حبوب البن فارغا قم بمسحه بقطعة قماش جافة.
ضربعا تدحو نايبي Please empty drip tray معيبدن حصدن ن م غرلاب غراف نارطقلا	لا تتعرف الماكينة على إفراغ الصحن في حالة غلقها. صحن تجميع القطرات متسخ.	قم بنزع صحن تجميع القطرات في حالة تشغيل الماكينة وتركيبه مرة أخرى. نظف صحن تجميع القطرات جيدا.
يظهر بيان شاشة العرض Refill with still water or change filter (يرجى ملء خزان الماء)	خزان الماء غير موضوع بطريقة صحيحة. يوجد مياه غازية في خزان الماء.	ركب خزان الماء بشكل صحيح. يرجى ملء خزان الماء بماء عذب من الصنبور.
	العومة في خزان الماء ثابتة.	أخرج الخزان واغسله جيدا.
	لم يتم غسل فلتر الماء الجديد وفقا للتعليمات.	اشطف فلتر الماء حسب التعليمات، وأعد التشغيل.
	ثمة هواء في فلتر الماء.	قم بغمس فلتر الماء في الماء، ودعه حتى لا تبقى أي فقاعات هواء تتسرب، ثم أعد تركيب الفلتر.
	فلتر الماء قديم.	قم بتركيب فلتر ماء جديد.
في حالة عدم التمكن من التخلص من المشاكل، يرجى وبصورة مؤكدة الاتصال بالخط الساخن! أرقام الهاتف توجد في الصفحات الأخيرة من إرشادات الاستخدام هذه.		

## قم بإزالة المشاكل البسيطة بنفسك

المشكلة	السبب	العلاج
يوجد تفاوت شديد في جودة القهوة أو جودة رغاوي اللبن.	توجد رواسب جيرية في الجهاز.	قم وفقاً لإرشادات الاستخدام بإزالة الرواسب الجيرية من الجهاز باستخدام قرصين لإزالة الرواسب.
لا يمكن سحب ماء ساخن.	يوجد اتساخ بوحدة تكوين رغاوي اللبن أو بموضع احتواء وحدة تكوين رغاوي اللبن.	يتم تنظيف وحدة تكوين رغاوي اللبن أو موضع احتواء وحدة تكوين رغاوي اللبن (أنظر فصل «تنظيف نظام اللبن»).
رغوة اللبن أقل مما ينبغي أو لا توجد رغوة حليب، أو وحدة تكوين رغاوي اللبن لا تقوم بشطف اللبن.	يوجد اتساخ بوحدة تكوين رغاوي اللبن أو بموضع احتواء وحدة تكوين رغاوي اللبن.	يتم تنظيف وحدة تكوين رغاوي اللبن أو موضع احتواء وحدة تكوين رغاوي اللبن (أنظر فصل «تنظيف نظام اللبن»).
حليب غير مناسب.	قم باستخدام حليب بمستوى دسم 1.5%.	قم باستخدام حليب بمستوى دسم 1.5%.
لم يتم تجميع وحدة تكوين رغاوي اللبن بشكل صحيح.	قم بترطيب أجزاء وحدة تكوين رغاوي اللبن ثم قم بتركيبها مع بعضها.	قم بترطيب أجزاء وحدة تكوين رغاوي اللبن ثم قم بتركيبها مع بعضها.
توجد رواسب جيرية في الجهاز.	قم بإزالة الرواسب الجيرية من الجهاز باستخدام قرصين لإزالة الرواسب، عند الحاجة إلى ذلك قم بتنفيذ البرنامج مرتين.	قم بإزالة الرواسب الجيرية من الجهاز باستخدام قرصين لإزالة الرواسب، عند الحاجة إلى ذلك قم بتنفيذ البرنامج مرتين.
لا يتم الوصول إلى الكمية المحددة بصورة شخصية لكل فنجان، القهوة لا تنساب إلا في صورة قطرات أو لا تنساب قهوة على وجه الإطلاق.	مستوى الطحن ناعم للغاية. مسحوق البن ناعم للغاية.	قم بضبط مستوى الطحن على مستوى أكثر خشونة. قم باستخدام مسحوق بن أكثر خشونة.
لا تحتوي القهوة على كريمة (طبقة الكريمة).	توجد رواسب جيرية كثيفة في الجهاز.	قم بإزالة الرواسب الجيرية من الجهاز.
نوع البن غير مناسب.	استخدم نوع بن يحتوي على حصة أكبر من حبوب بن روبوستا.	استخدم نوع بن يحتوي على حصة أكبر من حبوب بن روبوستا.
حبوب البن لم تعد طازجة التحميص.	يتم استخدام حبوب بن طازجة.	يتم استخدام حبوب بن طازجة.
لا يتناسب مستوى الطحن مع حبوب البن.	قم بضبط مستوى الطحن مع حبوب البن.	قم بضبط مستوى الطحن على المستوى الناعم.
القهوة ذات مذاق «لاذع».	تم ضبط مستوى الطحن على مستوى خشن جداً أو أن مسحوق البن خشن للغاية.	قم بضبط مستوى الطحن على مستوى أنعم أو استخدم مسحوق بن أكثر نعومة.
نوع البن غير مناسب.	يتم استخدام بن ذو تحميص داكن.	يتم استخدام بن ذو تحميص داكن.
القهوة ذات مذاق «مر».	تم ضبط مستوى الطحن على مستوى ناعم جداً أو أن مسحوق البن ناعم للغاية.	قم بضبط مستوى الطحن على مستوى أكثر خشونة أو استخدم مسحوق بن أكثر خشونة.
نوع البن غير مناسب.	قم بتغيير نوع البن.	قم بتغيير نوع البن.

في حالة عدم التمكن من التخلص من المشاكل، يرجى وبصورة مؤكدة الاتصال بالخط الساخن! أرقام الهاتف توجد في الصفحات الأخيرة من إرشادات الاستخدام هذه.

## مضاد التجمد

**تنبيه!**



لتجنب أي أضرار تنتج عن الصقيع أثناء عمليات النقل والتخزين، يجب تفريغ الماكينة تماماً مسبقاً.

انظر القسم «الفائمة – Frost protection»  
(مضاد التجمد)»

## ملحقات التخزين

تحتوي آلة صنع القهوة الأوتوماتيكية على أدراج مميزة لتخزين ملعقة المسحوق والدليل المختصر على جانب الماكينة.

- للاحتفاظ بملعقة المسحوق رقم 8، قم بإزالة خزان الماء رقم 5 ووضع ملعقة في التجويف رقم 7 الذي سبق تشكيله من قبل.
- وللاحتفاظ بالدليل المختصر، قم بفتح باب وحدة التخمير رقم 13، وأدخل الدليل المختصر في الدرج رقم 16 المخصص لذلك.

## الملحقات

تتوفر الملحقات التالية لدى تجار التجزئة وخدمة العملاء.

رقم الملحق	الملحقات
تجاريا / خدمة العملاء	
TZ60001 00310575	أقراص التنظيف
TZ80002 00576693	أقراص إزالة الترسبات
TZ70003 00575491	فلتر الماء
TZ80004 00576330	طقم العناية
TZ80009N 00576166	خزان الحليب مزود بغطاء بتقنية أفعال «freshLock»

## التخلص من الجهاز

تخلص من عبوة الجهاز بأسلوب يدعم الحفاظ على البيئة. هذا الجهاز مطابق للمواصفة الأوروبية 19/2012/المجموعة الاقتصادية الأوروبية الخاصة بالأجهزة الكهربائية والإلكترونية القديمة



(waste electrical and electronic equipment – WEEE).  
وهذه المواصفة تحدد الإطار العام لقواعد تسري في جميع دول الاتحاد الأوروبي بخصوص استعادة الأجهزة القديمة وإعادة استغلالها. قومي باستشارة موزعك المحلي لمعرفة أحدث الانظمة المتبعة حالياً للتخلص من الاجهزة القديمة.

## شروط الضمان

يتم تحديد شروط الضمان لهذا الجهاز من قبل ممثلنا في الدولة التي يتم فيها بيع الجهاز. يمكنك الحصول على تفاصيل هذه الشروط من قبل الموزع الذي اشتريت منه الجهاز. يرجى إحضار فاتورة أو إيصال الشراء في حال أصاب جهازك أي طارئ يغطيه الضمان.

نحتفظ بحقنا في إجراء أية تعديلات.

**مهم:** إذا تم قطع إحدى خطوات برنامج الخدمة عن طريق انقطاع الكهرباء مثلاً، فيجب اتباع الخطوات التالية:



- اشطف خزان الماء رقم 5 واملاه بماء عذب حتى علامة «max».
- اضغط على زر [start/stop]
- سيتم غسل الماكينة من أجل السلامة لمدة 2 دقائق.
- قم بتفريغ صحن تجميع القطرات رقم 17 وتركيبه مرة أخرى.

يجب تشغيل برنامج الصيانة الذي تم قطعه مجدداً.

## تعليمات لادخار الطاقة

- تحتوي الماكينة على وظيفة تعتيم الشاشة، التي تعمل عندما لا تُستخدَم الماكينة. حيث تُضاء الشاشة إضاءةً خافتة. وبالضغط على أي رمز على لوحة التحكم تعود الشاشة لتضيء كما كانت.
- إذا لم يتم استخدام آلة صنع القهوة، فيجب أن تُغلق الماكينة بواسطة زر التشغيل ① رقم 1 الموجود على اللوحة الأمامية للماكينة.
- وهناك إمكانية ضبط غلق الماكينة أوتوماتيكياً على وضع الإغلاق بعد 15 دقيقة من خلال خيار Automatic shut-down (الإغلاق التلقائي) في القائمة.
- عملية صنع القهوة أو طبقة رغاوي اللبن لا تنقطع طبقاً للإمكانات الخاصة بالماكينة. ويؤدي الإغلاق المبكر إلى زيادة استهلاك الطاقة وإلى سرعة امتلاء صحن تجميع القطرات؟
- يجب إزالة الرواسب من الماكينة بانتظام، لتجنب إصابتها بالرواسب الكلسية. وتؤدي بقايا التكلس إلى زيادة استهلاك الطاقة.

- اضغط على زر [start/stop]
- قم بوضع وعاءٍ بسعة واحد لتر على الأقل تحت مخرج المشروبات رقم 4.
- قم بوضع طرف أنبوب الامتصاص رقم 4d في الوعاء.
- اضغط على زر [start/stop]

يعمل الآن برنامج إزالة الرواسب ويستمر لحوالي 28 دقيقة.

إذا كانت نسبة ذوبان الرواسب قليلة في خزان الماء رقم 5، يظهر إشعار

Refill descaler → start

(املاً مزيل الترسبات < ابدأ).

- قم بملء الرواسب الجيرية واضغط على [start/stop] ثانية.

- اشطف خزان الماء رقم 5 واملاه بماء عذب حتى علامة «الحد الأقصى».
- إذا تم استخدام فلتر ماء، فيجب تركيب هذا الفلتر مرة أخرى.
- اضغط على زر [start/stop]
- يعمل الآن برنامج إزالة الرواسب ويستمر لحوالي دقيقة واحدة ثم يعمل برنامج التنظيف لمدة 7 دقائق ويشطف الماكينة.
- قم بتفريغ صحن تجميع القطرات رقم 17 وتركيبه مرة أخرى.

**مهم:** امسح الماكينة بقمشة ناعمة مبللة فزالة جميع بقايا الرواسب الجيرية فوراً. حيث يمكن



أن تؤدي هذه البقايا إلى تآكل في الماكينة. قد تحتوي الأقمشة الإسفنج الجديدة على بعض الملح. هذا الملح قد يؤدي إلى وجود صدأ على المعدن الخالص للماكينة، ولذلك يجب غسل هذه الأقمشة قبل استخدامها في التنظيف. بعد ذلك نظف أنبوب الامتصاص رقم 4d الموجود في مخرج المشروبات.

وبذلك تم تنظيف الماكينة من الرواسب الجيرية وتصبح جاهزة للاستخدام مرة أخرى.

## calc'nClean

المدة: حوالي 43 دقيقة.

يجمع خيار calc'nClean بين الوظيفتين (إزالة الرواسب والتنظيف). إذا تم تشغيل البرنامج جنباً إلى جنب، تقوم آلة صنع القهوة الأوتوماتيكية باقتراح تشغيل برنامج الخدمة ذاك.

ومن خلال الخطوط أسفل الشاشة يتم عرض مدى تقدم هذه العملية.

إذا كان فلتر الماء موضوعاً في خزان الماء رقم 5، فيجب إزالة هذا الفلتر قبل بدء برنامج الخدمة.

- افتح القائمة بالزر [ menu ].
- يتم اختيار Cleaning and care (التنظيف والعناية) بواسطة الزر [ ✓ ] والتأكيد بالزر [ ok✓ ].
- يتم اختيار calc'nClean بواسطة التنقل بالزر [ ✓ ] والتأكيد بالزر [ ok✓ ].
- اضغط على زر [ start/stop ] لبدء البرنامج.

- تقوم الشاشة رقم 3 بالعرض من خلال البرنامج:
- قم بتفريغ صحن تجميع القطرات رقم 17 وتركيبه مرة أخرى.
- قم بفتح درج المسحوق رقم 12.
- قم برمي قرص سيمنز لإزالة الرواسب في الدرج رقم 12 ثم أغلقه.
- اضغط على زر [ start/stop ]

يظهر الطلب **i**

Remove water filter if inserted → start  
(إزالة فلتر الماء إذا كان مركباً - ابدأ)  
• قم بإزالة الفلتر ثم اضغط من جديد على زر [ start/stop ].

- املاً خزان الماء الفارغ رقم 5 بماء فاتر حتى تصل إلى علامة «0.5l» وإذابة واحد قرص من أقراص سيمنز لإزالة الرواسب برقم TZ80002. عند استخدام نوع TZ60002 يجب حتماً إذابة قرصين اثنين.

**مهم:** امسح الماكينة بقماشة ناعمة مبللة لإزالة جميع بقايا الرواسب الجيرية فوراً. حيث يمكن أن تؤدي هذه البقايا إلى تآكل في الماكينة. قد تحتوي الأقمشة الإسفنج الجديدة على بعض الملح. هذا الملح قد يؤدي إلى وجود صدأ على المعدن الخالص للماكينة، ولذلك يجب غسل هذه الأقمشة قبل استخدامها في التنظيف. بعد ذلك نظف أنبوب الامتصاص رقم 4d الموجود في مخرج المشروبات.

وبذلك تم تنظيف الماكينة من الرواسب الجيرية وتصبح جاهزة للاستخدام مرة أخرى.

## التنظيف

المدة: حوالي 9 دقائق.

ومن خلال الخطوط أسفل الشاشة يتم عرض مدى تقدم هذه العملية.

- افتح القائمة بالزر [ menu ].
- يتم اختيار Cleaning and care (التنظيف والعناية) بواسطة الزر [ ✓ ] والتأكيد بالزر [ ok✓ ].
- يتم اختيار Clean (التنظيف) بواسطة التنقل بالزر [ ✓ ] والتأكيد بالزر [ ok✓ ].
- اضغط على زر [ start/stop ] لبدء البرنامج.

- تقوم الشاشة رقم 3 بالعرض من خلال البرنامج:
- قم بتفريغ صحن تجميع القطرات رقم 17 وتركيبه مرة أخرى.
- قم بفتح درج المسحوق رقم 12.
- قم برمي قرص سيمنز لإزالة الرواسب، ثم أغلق الدرج رقم 12.
- اضغط على زر [ start/stop ]
- يعمل الآن برنامج التنظيف ويستمر لحوالي 7 دقائق.
- قم بتفريغ صحن تجميع القطرات رقم 17 وتركيبه مرة أخرى.

وبذلك تم تنظيف الماكينة وتصبح جاهزة للاستخدام مرة أخرى.

- املاً خزان الماء الفارغ رقم 5 بماء فاتر حتى تصل إلى علامة «0.5l» وإذابة واحد قرص من أقراص سيمينز لإزالة الرواسب برقم TZ80002. عند استخدام نوع TZ60002 يجب حتماً إذابة قرصين اثنين.

• اضغط على زر [start/stop]

- قم بوضع وعاء بسعة نصف لتر تحت مخرج المشروبات رقم 4.
- قم بوضع طرف أنبوب الامتصاص رقم 4d في الوعاء.
- اضغط على زر [start/stop]

يعمل الآن برنامج إزالة الرواسب ويستمر لحوالي 20 دقيقة.

إذا كانت نسبة ذوبان الرواسب قليلة في خزان الماء رقم 5، يظهر إشعار Refill descaler → start (املاً مزيل الترسبات < ابدأ).

• قم بملء الرواسب الجيرية واضغط على [start/stop] ثانيةً.

• اشطف خزان الماء رقم 5 واملاه بماء عذب حتى علامة «max».

• إذا تم استخدام فلتر ماء، فيجب تركيب هذا الفلتر مرة أخرى.

• اضغط على زر [start/stop]

يعمل الآن برنامج إزالة الرواسب ويستمر لحوالي دقيقة واحدة ويقوم بشطف الماكينة.

• قم بتفريغ صحن تجميع القطرات رقم 17 وتركيبه مرة أخرى.

- ثم بعد ذلك قم بتفريغ الكوب وتنظيف أنبوب الامتصاص رقم 4d.

إضافة لذلك قم بالتنظيف اليدوي المنتظم لدورة سريان الحليب (بغسالة الصحون أو بالطريقة اليدوية).

## إزالة الترسبات الجيرية

المدة: حوالي 30 دقيقة.

ومن خلال الخطوط أسفل الشاشة يتم عرض مدى تقدم هذه العملية.

إذا كان فلتر الماء موضوعاً في خزان الماء رقم 5، فيجب إزالة هذا الفلتر قبل بدء برنامج الخدمة.



• افتح القائمة بالزر [ menu ].

• يتم اختيار Cleaning and care (التنظيف والعناية) بواسطة الزر [ ✓ ] والتأكيد بالزر

[ ok✓ ].

• يتم اختيار (إزالة الرواسب) بواسطة التنقل بالزر [ ✓ ] والتأكيد بالزر [ ok✓ ].

• اضغط على زر [start/stop] لبدء البرنامج.

تقوم الشاشة رقم 3 بالعرض من خلال البرنامج:

• قم بتفريغ صحن تجميع القطرات رقم 17 وتركيبه مرة أخرى.

يظهر الطلب



Remove water filter if inserted → start (إزالة فلتر الماء إذا كان مركباً – ابدأ)

• قم بإزالة الفلتر ثم اضغط من جديد على زر [start/stop].



**تنبيه!**

يجب استخدام أدوات التنظيف وإزالة الرواسب مع أي برنامج خدمة حسب التعليمات. ممنوع قطع برنامج الخدمة منعاً باتاً! يحذر ابتلاع السوائل! يجب ألا يُستخدم الخل أو مواد تحتوي عليه، ولا حمض الليمون أو أي مواد تحتوي عليه في عملية التنظيف! لا تقم بتعبئة درج المسحوق رقم **12** بأي أقراص لإزالة الرواسب أو أي مواد أخرى لإزالة الرواسب!

- قم بتنظيف الماكينة من الداخل بواسطة قماشة مبللة، وإزالة أي بقايا قهوة موجودة.
- اترك وحدة التخمر رقم **14** وداخل الماكينة لكي تجف.
- ضع الغطاء رقم **14b** على وحدة التخمر ثانيةً، ثم ثبت وحدة التخمر رقم **14** في الماكينة.
- اضغط على رافعة الإخراج رقم **15** لأعلى.
- حرك القفل الأحمر رقم **14a** إلى أقصى اليسار وأغلق الباب رقم **13**.

**برنامج الخدمة**

انظر الدليل المختصر في منطقة تخزين الدليل رقم **16**.



قبل تشغيل برنامج الخدمة (سواء Descale أو Clean أو calc'nClean) قم بخلع وحدة التخمر أولاً، ثم تنظيفها حسب التعليمات ثم ركبها مرة أخرى.

وتتوفر أقراص إزالة الرواسب والتنظيف المطورة والمناسبة خصيصاً للماكينة لدى تجار التجزئة وكذلك لدى خدمة العملاء (انظر القسم «الملحقات»).

**تنظيف دورة سريان الحليب**

المدة: حوالي دقيقة واحدة

- افتح القائمة بالزر [ menu ].
- يتم اختيار Cleaning and care (التنظيف والعناية) بواسطة الزر [ ✓ ] والتأكيد بالزر [ ok✓ ].
- يتم اختيار Rinse the milk system (تنظيف دورة سريان الحليب) بواسطة الزر [ ✓ ] والتأكيد بالزر [ ok✓ ].
- اضغط على زر [ start/stop ] لبدء البرنامج.

يمكن تنظيف دورة سريان الحليب بمجرد الضغط على الزر [ milk clean ].



- تقوم الشاشة رقم **3** بالعرض من خلال البرنامج:
  - ضع كوباً فارغاً تحت مخرج المشروبات رقم **4**، وأدخل طرف أنبوب الامتصاص رقم **4d** في الكوب.
  - اضغط على زر [ start/stop ]. الآن تقوم دورة سريان الحليب رقم بالتنظيف أوتوماتيكياً.

يظهر على الشاشة خلال فترات محددة وفقاً للإعلان السابق **3** أشياء، إما

Descaling necessary (يجب إزالة الرواسب)  
أو  
Cleaning necessary (يجب التنظيف)  
أو  
calc'nClean necessary.

يجب تنظيف الماكينة وإزالة الرواسب فوراً باستخدام البرنامج المناسب. وبدلاً من ذلك يمكن اختصار عمليتي Descale (إزالة الرواسب) و Clean (التنظيف) في عملية واحدة من خلال وظيفة calc'nClean (انظر القسم «calc'nClean»). وإذا لم يتم اتباع برنامج الخدمة حسب التعليمات، فإن ذلك قد يضر بالماكينة.

**هام:** إذا لم تتم إزالة الترسبات في الوقت المناسب فستظهر على الشاشة



Descaling overdue.  
Appliance will soon be locked -->  
press menu for 3 sec.

يرجى تنفيذ عملية إزالة الترسبات الجيرية على الفور وفقاً للإرشادات. إذا تم منع عمل الماكينة، فلن تتمكن من استعمالها مرة أخرى إلى بعد إجراء عملية إزالة الترسبات الجيرية بشكل صحيح.

## تنظيف وحدة التخدير (الشكل G)

انظر الدليل المختصر في منطقة تخزين الدليل رقم 16. 

بالإضافة إلى برنامج التنظيف التلقائي يجب إزالة وحدة التخدير رقم 14 لتنظيفها بانتظام.

• أغلق الماكينة تماماً بواسطة مفتاح التشغيل ① رقم 1.

• افتح الباب رقم 13 لوحدة التخدير.

• حرك القفل الأحمر رقم 14a الموجود على جانب وحدة التخدير رقم 14 إلى أقصى اليسار.

• اضغط على رافعة الإخراج رقم 15 لأسفل. فيتم فك وحدة التخدير.

• أحكم يدك على وحدة التخدير رقم 14 من خلال المقابض، ثم اسحبها بعناية.

**مهم:** قم بالتنظيف بدون أي منظفات ولا تضع الوحدة في غسالة الصحون. 

• ارفع الغطاء رقم 14b لوحدة التخزين، ثم نظف وحدة التخدير رقم 14 تحت ماء متدفق.

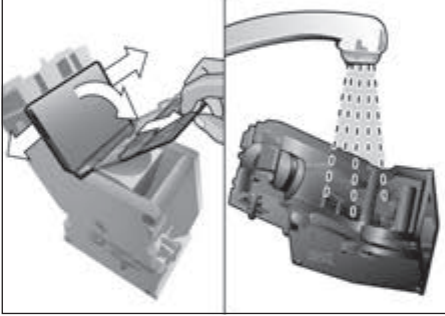

• نظف شاشة وحدة التخدير تحت تدفق الماء.



• قم بتفكيك الجزء العلوي والسفلي من دورة سريان الحليب رقم 4b.

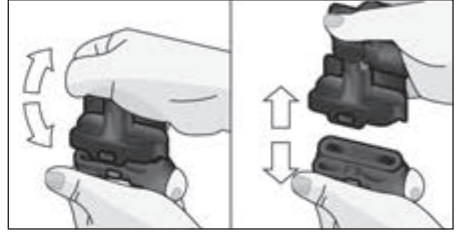

• افصل خرطوم الحليب من أنبوب الامتصاص.

• قم بتنظيف هذه المكونات بمحلول صابوني للغسيل وبقطعة قماش مبللة.

• اشطف كافة الأجزاء بماء فاتر ثم قم بالتجفيف.

يمكن أن توضع في غسالة الصحون كل من: الجزء العلوي والسفلي من دورة سريان الحليب رقم 4b، وكذلك خرطوم الحليب رقم 4c وأنبوب الامتصاص رقم 4d. 

• بعد ذلك قم بتركيب جميع الأجزاء مع بعضها.



• قم بتركيب دورة سريان الحليب رقم 4b من الأمام مباشرة في الماكينة.

• ركب الغطاء رقم 4a مرة أخرى.

### التنظيف الأوتوماتيكي:

- اضغط أولاً الزر [ milk clean ] ثم بعده الزر [ start/stop ].
- ضع كوباً فارغاً تحت مخرج المشروبات رقم 4، وأدخل طرف أنبوب الامتصاص رقم 4d في الكوب.
- اضغط على زر [ start/stop ] لبدء البرنامج. الآن تقوم دورة سريان الحليب رقم 4b بالتنظيف أوتوماتيكياً.
- ثم بعد ذلك قم بتفريغ الكوب وتنظيف أنبوب الامتصاص رقم 4d.

### التنظيف اليدوي:

#### خطر الاحتراق!



دورة سريان الحليب رقم 4b تصبح حارة جداً. فيجب بعد الاستعمال تبريد الوعاء أولاً ثم بعد ذلك يمكن اللمس.

تفكيك دورة سريان الحليب رقم 4b لتنظيفها:

- اسحب مخرج المشروبات رقم 4 لأسفل.
- انزع الغطاء رقم 4a إلى الأمام واسحب خرطوم الحليب.

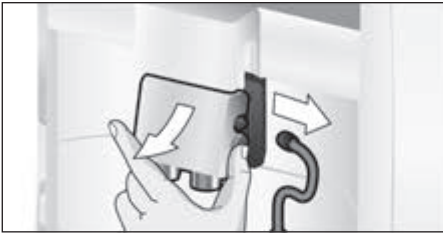

- اسحب دورة سريان الحليب رقم 4b إلى الأمام مباشرة.

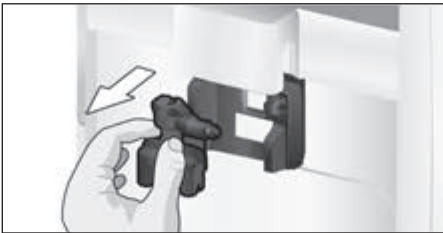

لا تقم بإدخال المكونات التالية في غسالة الصحون:



فتحة صحن تجميع القطرات رقم 17a، الغطاء رقم 4a، وحدة التخمر رقم 14، خزان الماء رقم 5 وغطاء النكهة رقم 10.

المكونات التالية مناسبة لغسالة الصحون:



صحن تجميع القطرات رقم 17، شريحة التنقيط رقم 17b، خزان رواسب القهوة رقم 17c، ملعقة المسحوق رقم 8، والجزء العلوي والسفلي لدورة سريان الحليب رقم 4b.

**مهم:** صحن تجميع القطرات رقم 17 وخزان



رواسب القهوة رقم 17c يجب أن يتم تفريغها وتنظيفها يومياً، لتجنب التعفن.

إذا تم تشغيل الماكينة في حالة باردة أو تم



إلّاها بعد تحضير القهوة، تقوم بالشطف أوتوماتيكياً. حيث يقوم النظام بشطف الماكينة تلقائياً.

**مهم:** إذا لم تُستخدم الماكينة لفترة طويلة (في



أجازة مثلا)، فإن الماكينة بكاملها تقوم بتنظيف دورة سريان الحليب رقم 4b خاصة، وكذلك وحدة التخمر رقم 14 تنظيفاً شاملاً.

### تنظيف دورة سريان الحليب

يجب تنظيف دورة سريان الحليب رقم 4b بعد كل عملية تحضير بالحليب.



ويمكن تنظيف دورة سريان الحليب رقم 4b تلقائياً باستخدام [ milk clean ] يدوياً.

## العناية والتنظيف اليومي

### خطر الصعق الكهربائي!

افصل سلك الطاقة قبل التنظيف. لا تغمر  
الماكينة في الماء أبداً. لا تستخدم جهاز  
التنظيف بالبخار.



- قم بمسح جسم الماكينة بقطعة قماش نعمة ورطبة.
- قم بتنظيف حقل التشغيل باستخدام فوطة مصنوعة من ألياف صناعية.
- لا تستخدم المنظفات التي تحتوي على الكحول في تنظيف الماكينة.
- لا تستخدم أي قماش جليخ أو منظفات سنفرة.

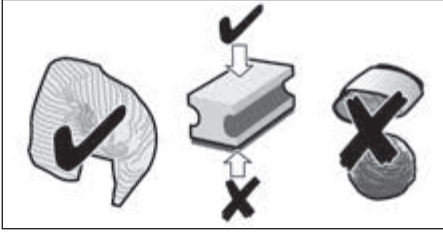

- قم دائماً بإزالة بقايا الجير والقهوة واللبن وترسبات التنظيف وإزالة الرواسب. حيث يمكن أن تؤدي هذه البقايا إلى تآكل في الماكينة.
- قد تحتوي الأقمشة الإسفنج الجديدة على بعض الملح. هذا الملح قد يؤدي إلى وجود صدأ على المعدن الخالص للماكينة. ولذلك يجب غسل هذه الأقمشة قبل استخدامها في التنظيف.
- قم بسحب صحن تجميع القطرات رقم **17** وخزان رواسب القهوة رقم **17c** إلى الأمام. قم بإزالة الفتحة رقم **17a** وشريحة التنقيط رقم **17b**. ثم قم بتفريغ صحن تجميع القطرات وخزان رواسب القهوة وتنظيفهما.
- قم بمسح الماكينة من الداخل (الحوامل) ودرج المسحوق (وهو غير قابل للإزالة).
- قم بإزالة العوامة رقم **17d** وتنظيفها بقماش رطبة (اعتماداً على نوع الجهاز).

### Key tones (نغمات المفاتيح)

تشغيل أو إطفاء النغمات أثناء الضغط على لوحة التحكم.

- قم بتأكيد الاختيار بالزر [ok✓].
- يتم اختيار Key tones ON أو Key tones OFF بواسطة الزر [✓].
- والتأكيد بالزر [ok✓].

### Beverage statistics

(معلومات عمليات تحضير المشروبات)

(اعتماداً على نوع الجهاز)

تظهر رسالة للسؤال عن كمية المشروبات التي أعدت منذ بدء تشغيل الماكينة.

- وبالضغط على زر [OK] يتم مغادرة العرض.

### Factory settings (إعدادات ضبط المصنع)

إعادة تعيين كافة الإعدادات الشخصية إلى القيم الافتراضية.

- قم بالضغط على زر [start/stop] لحذف جميع أوضاع الضبط الشخصية.

### Cleaning and care

قم بتشغيل برنامج خدمة خاص.

Rinse the milk system ويمكن الاختيار بين (تنظيف دورة سريان الحليب)، أو (إزالة الرواسب)، أو Clean (تنظيف)، أو Calc'nClean.

- يتم اختيار البرنامج المطلوب بالزر [✓] .
- والتأكيد بالزر [ok✓] .
- اضغط على زر [start/stop] لبدء البرنامج.

**i** مهم: يجب مراعاة القسم «برنامج الخدمة».

معلومات برنامج الخدمة

(اعتماداً على نوع الجهاز)

تظهر رسالة للسؤال عن عدد المشروبات التي يمكن تحضيرها بعد، قبل تنفيذ أي برنامج خدمة.

• بالضغط على زر [✓] يظهر خياران

□ --- Clean after أو

□ --- Descale after

• وبالضغط على زر [↵] يتم مغادرة العرض.

**i** لا يعمل العداد لأسباب فنية «على الفجان تماماً».

Frost protection (مضاد التجمد)

تشغيل برنامج الخدمة لتجنب أي أضرار تنتج عن الصقيع أثناء عمليات النقل والتخزين. حيث يتم تفرغ الماكينة تماماً.

**i** يجب أن تكون الماكينة جاهزة للاستعمال وأن يكون خزان الماء رقم 5 مملوفاً.

- اضغط على زر [start/stop] لبدء البرنامج.
- أخرج خزان الماء، واترك الماكينة تقوم بتفريغ نظام التصريف الأنبوبي ثم تغلق أو توماتيكياً.
- قم بتفريغ خزان الماء رقم 5 و صحن تجميع القطرات رقم 17.

• قم بتوصيل خرطوم الحليب رقم 4c بدورة سريان الحليب رقم 4b وأنبوب الامتصاص رقم 4d.

• أدخل طرف أنبوب الشفط 4d في لوح التقطير 17b.

• يمكن تحديد وضع Water filter بالضغط على زر [menu]، ثم بزر [✓] .

• قم بالضغط على زر [ok✓] وبواسطة الزر [✓] يمكن اختيار Activate new filter.

• ثم أفرغ لوح التقطير وركبه مرة أخرى.

• قم بالتأكد بالزر [ok✓] .

• والآن يتدفق الماء عبر الفلتر لتنظيفه.

• ثم أفرغ لوح التقطير وركبه مرة أخرى.

• وبذلك تصبح الماكينة جاهزة للاستخدام مرة أخرى.

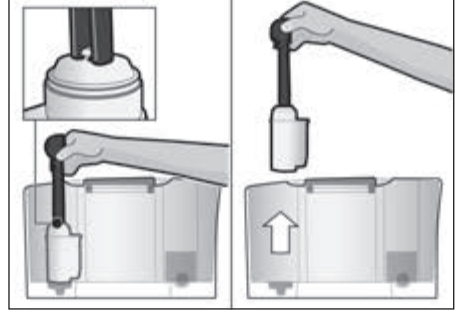

**i** أثناء شطف الفلتر يكون إعداد الرسالة Please change water filter مفعلاً في نفس الوقت. وبعد ظهور هذه الرسالة أو بعد مرور شهرين كحد أقصى يتوقف عمل الفلتر. ولذلك يجب استبدال الفلتر لسبب صحية، حتى لا تقوم الماكينة بترسيب الجير (وقد تسبب الماكينة أضراراً لذلك).

• وإذا لم يتم استخدام فلتر جديد، فيجب اختيار وضع الصبظ No filter ثم التأكيد بزر [ok✓] .

**i** إذا لم تُستخدم الماكينة لفترة طويلة (في الأجازة مثلاً)، فينبغي أن يُشطف الفلتر المستخدم قبل استخدام الماكينة. فقط أضف فنجاناً من الماء الساخن للشطف.

## ويمكن إجراء الإعدادات التالية:

المستوى	درجة عسرة الماء ألماني (dH°)	فرنسي (fH°)
1	7-1	13-1
2	14-8	25-14
3	21-15	38-26
4	30-22	54-39

## Set cup size

(تحديد سعة الفنجان)

خيارات إعداد كمية الماء لكل مشروب ولكل سعة فنجان. ويمكن تعديل كمية الماء المضبوطة من قبل المصنع في عدة مراحل.

- يتم اختيار المشروب بواسطة الزر [✓]

- والتأكيد بالزر [ok✓].

- يتم اختيار كمية الماء المطلوبة بالزر [✓]

- والتأكيد بالزر [ok✓].

- تم حفظ الوضع.

## Automatic shut-down

تحديد الفترة الزمنية، التي تقوم الماكينة بعدها بالإغلاق تلقائياً بعد آخر عملية تحضير مشروب. ويمكن الاختيار بين 15 دقيقة حتى 8 ساعات. والفترة الافتراضية هي 30 دقيقة.

- يتم اختيار الفترة الزمنية المطلوبة بالتنقل بالزر

- [✓] والتأكيد بالزر [ok✓].

## Coffee temperature

ضبط درجة الحرارة لمشروب القهوة والماء الساخن.

ويمكن اختيار درجة الحرارة بين normal أو high

أو max. ويكون الضبط فعالاً لجميع أنواع التحضير.

- يتم اختيار درجة الحرارة المطلوبة بالتنقل بالزر

- [✓] والتأكيد بالزر [ok✓].

## Water filter

يمكن الضبط بين تفعيل فلتر الماء وبين عدم استخدام فلتر الماء.

ويتم الاختيار بين Activate new filter أو

No filter.

وبإمكان فلتر الماء إزالة رواسب الجير من الماء. 

وتتوفر فلاتر الماء لدى تجار التجزئة أو خدمة

العملاء (انظر القسم «الملحقات»).

**مهم:** قبل استخدام فلتر ماء جديد يجب أن يُنظف هذا الفلتر جيداً. 

- قم بالضغط على فلتر الماء بمساعدة ملعقة

- المسحوق رقم 8 في خزان الماء رقم 5.

- قم بملء خزان الماء بالمياه حتى تصل إلى علامة

max.

## Languages

إعداد اللغة التي تظهر بها نصوص العرض.

- يتم اختيار اللغة المطلوبة بالزر [✓] والتأكيد

- بالزر [ok✓].

## Water hardness

إعداد عسرة الماء الجزئية.

يمكن الاختيار بين المستويات 1، و2، و3، و4 أو

Softening system. عسرة الماء الافتراضية

مضبوطة على المستوى 4.

- يتم اختيار عسرة الماء المطلوبة بالتنقل بالزر

- [✓] والتأكيد بالزر [ok✓].

الضبط الصحيح لعسرة الماء مهم جداً لكي

تُظهر الماكينة في الوقت المناسب عما إذا

كانت تحتاج إلى إزالة الترسبات. 

يمكن تحديد عسرة الماء بواسطة شريط الاختبار

المرفق بالماكينة أو بالسؤال لدى إمداد المياه المحلي.

إذا كان في المنزل وحدة تخفيف عسر الماء، يرجى

الضبط على Softening system.

- قم بغمس شريط الاختبار لفترة وجيزة في الماء

- وبعد دقيقة واحدة اقرأ النتيجة.

## القائمة

## ضبط درجة الطحن

يمكن بواسطة اختيار الدوران رقم **11** لإعداد درجة الطحن تحديد درجة النعومة المطلوبة لمسحوق القهوة.

### تنبيه!



يمكن ضبط درجة الطحن فقط أثناء وجود ترس الطحن. وإلا فمن الممكن أن تتعطل الماكينة.

### خطر الإصابة!



يجب عدم لمس تروس الطحن الحادة.

### التنقل في القائمة:

زر [↙] = التنقل لأسفل

زر [ok✓] = التأكيد / الحفظ

زر [↵] = العودة

زر [menu] = فتح القائمة / إغلاق القائمة

بالضغط على زر [↙] تظهر إمكانات الضبط أو الاختيار في تسلسل متكرر. وبعد الوصول إلى أدنى نقطة من القائمة تظهر أعلى نقطة منها مرة أخرى.



### مثال توضيحي:

تحديد درجة حرارة القهوة على max.

- اضغط على زر [menu]. فتفتح القائمة.
- اضغط على زر [↙] بشكل متكرر حتى تظهر كلمة Coffee temperature على شاشة العرض.
- اضغط على زر [ok✓]، فتظهر مثلاً high
- اضغط على زر [↙] بشكل متكرر حتى تظهر كلمة max. على شاشة العرض.
- اضغط على زر [ok✓] للحفظ. فتظهر على الشاشة رسالة التأكيد.
- تظهر الآن نقطة القائمة Coffee temperature.
- اضغط على زر [↵] لمغادرة القائمة.

أثناء تشغيل ترس الطحن يمكن ضبط اختيار درجة الدوران رقم **11** بين مسحوق قهوة ناعم (a): التدوير عكس عقارب الساعة) وبين مسحوق خشن (b): التدوير باتجاه عقارب الساعة).

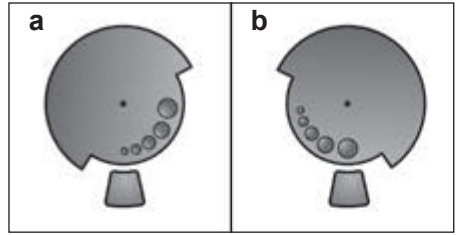

يتم ملاحظة التعديل الجديد بدءاً من فنجان القهوة الثاني.



عند إضافة الحبوب الجافة الداكنة يوضع التشغيل على درجة المسحوق الناعم وعند إضافة الحبوب الفاتحة اللون يوضع التشغيل على درجة المسحوق الخشن.



- اضغط على زر [ start/stop ] لبدء عملية تحضير المشروب.
- قم بإغلاق درج المسحوق رقم 12.
- اضغط على زر [ start/stop ] لبدء عملية تحضير المشروب.
- يتم الآن تخمير القهوة، ثم تُصب بعد ذلك في الفنجان.

ومن خلال اللمس مرة أخرى لزر [ start/stop ] يتوقف تحضير المشروب قبل الوقت المحدد.

### تحضير الماء الساخن

قبل إعداد الماء الساخن يجب تنظيف دورة سريان الحليب ونزع خرطوم الحليب (انظر القسم «تنظيف دورة سريان الحليب»). وإذا لم تُنظف دورة سريان الحليب، فيمكن الحصول على كمية قليلة من اللبن المخلوط بالماء.

#### خطر الاحتراق!

دورة سريان الحليب رقم 4b تصبح حارة جدا. فيجب بعد الاستعمال تبريد الوعاء أولاً ثم بعد ذلك يمكن اللمس.

- يجب أن تكون الماكينة جاهزة للاستعمال.
- ضع فنجانا ساخنا تحت مخرج المشروبات رقم 4.
- قم بالضغط على رمز Hot water.
- اضغط على زر [ start/stop ] لبدء عملية تحضير المشروب.

إذا ظهرت رسالة [ i ] Please remove suction hose (يرجى نزع خرطوم الحليب)، فقم باتباع الآتي:

- انزع خرطوم الحليب رقم 4c ثم اضغط مرة أخرى على زر [ start/stop ].

الآن تتدفق المياه الساخنة من المخرج رقم 4.

ومن خلال اللمس مرة أخرى لزر [ start/stop ] يتوقف تحضير المشروب قبل الوقت المحدد.

- اضغط على زر [ start/stop ] لبدء عملية تحضير المشروب.
- بداية يتم إخراج الحليب أو رغوة الحليب في الفنجان أو الكوب. ثم بعد ذلك تُطحن القهوة وتُصب في هذا الفنجان أو الكوب.

ومن خلال اللمس مرة واحدة للزر [ start/stop ] يتوقف تحضير الحليب أو تحضير القهوة قبل الوقت المحدد. أما بالضغط مرتين على زر [ start/stop ] فتتوقف عملية تحضير المشروب كلية.

### رغوة الحليب أو اللبن الدافئ

- عن طريق لمس الرمز المناسب، يتم تحديد المشروب بين Milk froth و Warm milk.
- اضغط على زر [ start/stop ] لبدء عملية تحضير المشروب.
- تتدفق رغوة الحليب أو اللبن الدافئ من مخرج المشروبات.

### إعداد القهوة المطحونة

يمكن تشغيل هذه الآلة الأوتوماتيكية لصنع القهوة بالبن المطحون (وليس القهوة الفورية).

لكن وظيفة aromaDouble Shot ليست متاحة أثناء إعداد القهوة المطحونة.

- يجب أن تكون الماكينة جاهزة للاستعمال.
- ضع فنجانا ساخنا تحت مخرج المشروبات رقم 4.
- وعن طريق لمس الرمز المناسب، يتم تحديد مشروب أو مشروب القهوة بالحليب.
- اضغط على زر [ 0 ] بشكل متكرر حتى تظهر كلمة Ground coffee على شاشة العرض.
- قم بفتح درج المسحوق رقم 12.
- قم بإضافة ملعقتين ممسحتين كحد أقصى بمسحوق القهوة.

تنبيه! يجب عدم ملء الدرج بحبوب القهوة أو بالقهوة الفورية.



## تحضير مشروبات القهوة

يجب أن تكون الماكينة جاهزة للاستعمال.

- ضع فنجاناً ساخناً تحت مخرج المشروبات رقم 4.
- وعن طريق لمس الرمز المناسب، يتم تحديد مشروب Espresso أو Coffee.
- وتعرض على الشاشة علامات تحديد المشروب وقيمة الإعداد القائم لقوام القهوة وسعة الفنجان.

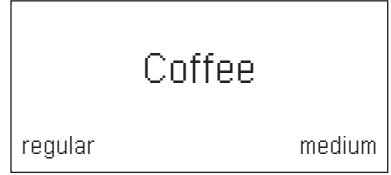

يمكن تغيير سعة الفنجان وقوام القهوة

- من خلال الضغط على الأزرار [ ml ] و [ ∅ ].
- وعند اختيار Ground coffee تتبع الخطوات الموجودة تحت بند تحضير قهوة مطحونة.

على سبيل المثال:

- اضغط على زر [ ml ] بشكل متكرر حتى تظهر كلمة large على شاشة العرض.
- اضغط على زر [ ∅ ] بشكل متكرر حتى تظهر كلمة mild على شاشة العرض.
- اضغط على زر [ start/stop ] لبدء عملية تحضير المشروب.
- يتم الآن تخمير القهوة، ثم تُصب بعد ذلك في الفنجان.

ومن خلال اللمس مرة أخرى لزر [ start/stop ] يتوقف تحضير المشروب قبل الوقت المحدد.

## إعداد القهوة مع اللبن

هذه الآلة الأوتوماتيكية لصنع القهوة تحتوي على نظام متكامل من دورة سريان الحليب. وذلك يمكنها من تحضير مشروبات القهوة باللبن أو تحضير رغوة الحليب واللبن الدافئ.

### خطر الاحتراق!



الجزء الأعلى والأسفل من دورة سريان الحليب رقم 4b يصبح ساخناً جداً. فيجب بعد الاستعمال تبريد الوعاء أولاً ثم بعد ذلك يمكن اللمس.

### تنبيه!



من الصعب إزالة بقايا الحليب المجفف، ولذلك يجب أن يُنظف الوعاء تماماً بعد كل استعمال (انظر القسم «تنظيف دورة سريان الحليب»).

أثناء تحضير القهوة بالحليب يمكن أن يتسبب ذلك في وجود صوت صغير. وهذا الصوت ضروري لأسباب تقنية أثناء تشغيل دورة سريان الحليب رقم 4b.



ومن خلال اللمس مرة أخرى لزر [ start/stop ] يتوقف تحضير المشروب قبل الوقت المحدد.



يجب أن تكون الماكينة جاهزة للاستعمال. خرطوم الحليب وأنبوب الامتصاص يجب أن يكونا متصلين.

- قم بإدخال أنبوب الامتصاص رقم 4d في وعاء الحليب.
- ضع فنجاناً ساخناً أو كوباً تحت مخرج المشروبات.

### مشروبات القهوة بالحليب

- وعن طريق لمس الرمز المناسب، يتم تحديد نوع القهوة، Caffè Latte، أو Latte Macchiato، أو Cappuccino.
- وتعرض على الشاشة علامات تحديد المشروب والقيم الافتراضية لقوام القهوة وسعة الفنجان.





يمكن تغيير سعة الفنجان وقوام القهوة من خلال الضغط على الأزرار [ ml ] و [ ∅ ]. وعند اختيار Ground coffee القهوة لإجراءات كما في العنصر «تحضير القهوة المطحونة».

- وعن طريق لمس الرمز المناسب، يتم تحديد المشروب المطلوب.
- اضغط على زر [ ml ] بشكل متكرر حتى يتم تحديد وضع الضبط المطلوب على شاشة العرض.

عند وجود سهم أو أكثر بجانب الإعداد، مثل «large» ، فهذا يشير إلى تغيير الكمية المضبوطة من قبل المصنع (انظر فصل ضبط «Set cup size»).

### إعداد فنجانين في نفس الوقت

- بالضغط على زر [  ] يتم تحضير فنجانين قهوة حسب اختيار مشروب القهوة أو مشروب القهوة بالحليب (هذا الخيار في بعض أنواع الجهاز متاح مع أنواع قهوة معينة فقط)، وذلك بمجرد بدء عملية التحضير بالضغط على زر [ start/stop ]. ويتم عرض هذا الإعداد على شاشة العرض.
- وعن طريق لمس الرمز المناسب، يتم تحديد المشروب المطلوب.

- قم بالضغط على زر [  ].
- قم بوضع فنجانين تم تسخينهما مسبقاً على اليمين واليسار تحت مخرج المشروبات رقم 4.
- اضغط على زر [ start/stop ] لبدء عملية تحضير المشروب.
- يتم الآن غلي المشروب المرغوب، ثم يصب بعد ذلك في كلا الفنجانين.

يتم إعداد المشروب في خطوتين (عمليتي طحن). 

### اعتماداً على نوع الجهاز:

- وظيفة «إعداد فنجانين في نفس الوقت» متاحة في بعض الأجهزة لبعض مشروبات القهوة فقط، وليس لمشروبات القهوة بالحليب.

**ضبط قوام القهوة، واختيار نوعية البن المطحون**  
بالضغط على زر [  ] يتم ضبط قوام مشروب القهوة بشكل منفرد، أو يتم الاختيار بين طريقة إعداد البن المطحون.

ويمكن الاختيار بين الإعدادات التالية:

very mild	very strong
mild	doubleshot strong
regular	doubleshot strong+
strong	Ground coffee

- وعن طريق لمس الرمز المناسب، يتم تحديد المشروب المطلوب.
- اضغط على زر [  ] بشكل متكرر، حتى يُعرض على الشاشة الإعداد المرغوب، مثل strong أو Ground coffee (انظر القسم «إعداد القهوة المطحونة»).

### aromaDouble Shot

كلما استمرت عملية تخمير القهوة لفترة أطول، استخلصت القهوة عناصر المرارة والنكهات غير المرغوب فيها. وبالتالي يتأثر تذوق القهوة وقابلية الهضم لها. ومن أجل الحصول على فنجان قهوة قوي النكهة تضيف الماكينة لذلك وظيفة aromaDouble Shot الخاصة. وبعد القيام بطحن نصف الكمية المعدة يتم طحن وغلي حبوب قهوة مرة أخرى، حتى يتم استخلاص عناصر النكهة ذات التذوق الرائع والقابلية الجيدة للهضم فقط.

يمكن تحديد وظيفة aromaDouble Shot 

لجميع المشروبات ذات نسبة قهوة تبلغ 35 مل على الأقل من كمية ملء القهوة. وهذه الوظيفة غير متاحة للمشروبات ذات السعة الصغيرة، مثل فنجان إسبريسو صغير أو عند الضبط على [  ].

### اختيار سعة الفنجان

بالضغط على زر [ ml ] يتم اختيار كمية ملء القهوة لكل فنجان على حدة. ويمكن الاختيار بين الإعدادات التالية:

small	medium	large
-------	--------	-------

## إعداد المشروبات

تطحن هذه الآلة الأوتوماتيكية لصنع القهوة حبوب القهوة لعمل قهوة طازجة. ومن أجل الحصول على جودة أفضل تحفظ الحبوب باردة ومغلقة بإحكام.

**مهم:** يجب ملء خزان الماء رقم 5 بمياه عذبة باردة يومياً. حيث يجب دائماً أن يوجد ما يكفي من الماء في خزان الماء رقم 5 لعملية تشغيل الماكينة.

يُسخن الفنجان أو الفناجين مقدماً بماء ساخن خاصة فناجين قهوة إسبريسو السمكية.

في بعض الإعدادات يتم تحضير فنجان قهوة في خطوتين (انظر «aromaDouble Shot»). يرجى الانتظار حتى انتهاء العملية.

يمكن تحضير عدة مشروبات مختلفة بسهولة تامة بالضغط على زر واحد.

### قائمة اختيار المشروبات

عن طريق لمس الرمز المناسب، يتم تحديد المشروب المطلوب مباشرة. ويتم وضع خط فوق رمز المشروب المطلوب أو تحته. وتعرض على الشاشة رقم 3 علامات تحديد المشروب وقيمة الإعداد القائم لقوام القهوة وسعة الفنجان.

ويمكن الاختيار بين المشروبات التالية:

Espresso	Caffe Latte
Coffee	Milk froth
Cappuccino	Warm milk
Latte Macchiato	Hot water

تم ضبط برنامج التشغيل لآلة صنع القهوة الأوتوماتيكية من قبل المصنع على أوضاع الضبط المعيارية للتشغيل الأمثل لها. تعلق الماكينة تلقائياً بعد فترة زمنية تم تحديدها مسبقاً (انظر القسم «القائمة – Automatic shut-down»).

مع أول استخدام للماكينة بعد تنفيذ عملية ضبط برنامج الخدمة أو عندما تكون الماكينة غير مشغلة لمدة طويلة، لا يكون لأول مشروب نكهته القوية، وينبغي أن لا يُشرب.

بعد بدء تشغيل آلة صنع القهوة الأوتوماتيكية تصل الماكينة إلى صُنع درجة طبقة كريمة سمكية ومستقرة بشكل دائم بعد تحضير بضعة فناجين من القهوة.

مع الاستخدام لفترة طويلة يصبح من الطبيعي أن تتدفق بعض قطرات المياه من فتحات التهوية.

## وظيفة أمان الأطفال

إمكانية غلق الماكينة من أجل حماية الأطفال من اللسع والاحتراق.

• اضغط لمدة 3 ثواني على الأقل على زر [milk clean].

على الشاشة رقم 3 يظهر شكل مفتاح. بذلك تصبح وظيفة أمان الأطفال مفعلة.

لا يمكن إجراء أي عملية على هذا الوضع.

• اضغط لمدة 3 ثواني على الأقل على زر [milk clean].

يختفي شكل المفتاح من على الشاشة رقم 3 مرة أخرى. بذلك تصبح وظيفة أمان الأطفال غير مفعلة. الآن يمكن للماكينة إجراء عمليات التحضير كالمعتاد.

## التشغيل

### نظرة عامة

الآن يتم تفعيل لوحة التحكم وشاشة العرض. ز تظهر على شاشة العرض اللغة الافتراضية التي سوف تظهر نصوص العرض القادمة بها. وهناك عدة لغات يمكن الاختيار من بينها.

- اضغط على زر [V] بشكل متكرر حتى يتم تحديد اللغة المطلوبة على شاشة العرض.

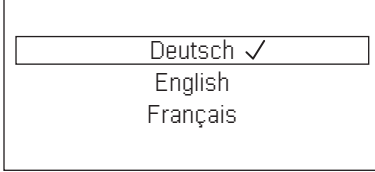

- قم بالضغط على زر [start/stop] لتأكيد الاختيار. تم حفظ اللغة التي تم اختيارها.
- يظهر شعار العلامة التجارية على الشاشة رقم 3.
- تقوم الماكينة الآن بالتسخين والتنظيف، ويخرج بعض الماء من مخرج المشروبات رقم 4.

يكون الجهاز جاهزاً للتشغيل عندما تكون الرموز والعروض الموجودة على لوحة التحكم مضاءة.



يتم استخدام ماء نقي وبارد فقط بدون أمحاض كربونية ومع حبوب محمصة فقط في الوعاء المناسب. لا ينبغي إضافة مادة الجلاس أو الكراميل أو الإضافات الأخرى التي قد تضاف إلى حبوب القهوة حتى لا تسد وحدة التخمير. عسرة الماء في هذا الجهاز قابلة للتعديل. وقد تم ضبط عسرة الماء على الدرجة 4 من قبل المصنّع. ويمكن تحديد عسرة الماء المستخدم بواسطة شريط الاختبار المرفق. وإذا اختبرت قيمة أخرى لعسرة الماء غير القيمة 4، فإن الجهاز يقوم بالبرمجة تلقائياً على هذه القيمة بعد التشغيل (انظر القسم «القائمة – Water hardness»).

### الماكينة عند التشغيل

- قم بإزالة أي واق للشاشة.
- قم بوضع الماكينة على سطح مستوٍ مقاوم للماء ومناسب لوزن الماكينة.
- يجب أن تظل فتحات التهوية للماكينة مفتوحة.

**مهم:** يجب استخدام الماكينة في المناطق الخالية من الصقيع. إذا نقلت الآلة أو تم تخزينها في درجة حرارة أقل من الصفر، فيجب الانتظار 3 ساعات على الأقل قبل بدء تشغيلها.

- قم بتوصيل سلك الطاقة (منطقة تخزين الأسلاك رقم 18) بالمقبس. وتوضع الماكينة لتناسب هذا الطول بواسطة مؤخرة الماكينة، على حافة الطاولة مثلاً، وتقوم بسحب السلك لأسفل أو تدفّعه لأعلى.
- قم بطي غطاء خزان الماء (رقم 6 في الشكل) لأعلى.
- قم بإزالة خزان الماء رقم 5 وشطفه، ثم املاه بماء عذب بارد. يجب مراعاة علامة الحد الأقصى.
- قم بوضع خزان الماء رقم 5 بصورة مستقيمة ثم اضغط لأسفل مباشرة.
- أغلق غطاء خزان الماء رقم 6 مرة أخرى.
- املا وعاء الحبوب رقم 9 بحبوب القهوة.
- قم بتشغيل الماكينة بواسطة مفتاح التشغيل ① رقم 1.

### مفتاح التشغيل ①

بواسطة مفتاح التشغيل ① يمكن تشغيل الماكينة أو إغلاقها. وقوم الجهاز بعملية شطف تلقائية مع تشغيل الجهاز أو إغلاقه.

لا يقوم الجهاز بالشطف في حال:

- إذا كان الجهاز لا يزال ساخناً عند التشغيل.
  - إذا لم يتم استخراج أي فنجان قهوة قبل الإغلاق.
- يكون الجهاز جاهزاً للتشغيل عندما تكون الرموز والعروض الموجودة على لوحة التحكم مضاءة.

### لوحة التحكم (لوحة اللمس)

يمكن التنقل بسهولة تامة في لوحة التحكم من خلال الرموز والعلامات.

سوف تسمع إشارة صوتية.

ويمكن تشغيل صوت إشارة التنبيه وإغلاقه (انظر «القائمة – Key tones»).

### خيارات المشروبات

بالضغط على أزرار [  $\emptyset$  ] أو [ ml ] يقوم الجهاز بضبط قوام المشروب أو كميته، وبالضغط على زر [  $\square$  ] يقوم الجهاز بالتحضير لعمل فنجان قهوة في نفس الوقت، بمجرد بدء عملية التحضير بالضغط على زر [ start/stop ] (انظر القسم «إعداد المشروبات»).

### milk clean ووظيفة أمان الأطفال

بالضغط بلمسة واحدة على زر [ milk clean ] يتم تشغيل برنامج التنظيف لدورة سريان الحليب (انظر القسم «الصيانة اليومية والتنظيف – تنظيف دورة سريان الحليب»).

وبالضغط على زر [ milk clean ] لمدة 3 ثواني على الأقل يتم تفعيل أو تعطيل وظيفة أمان الأطفال (انظر القسم «وظيفة أمان الأطفال»).

### قائمة اختيار المشروبات

عن طريق لمس الرمز المناسب، يتم تحديد المشروب المطلوب مباشرة (انظر «إعداد المشروبات»).

### زر التشغيل والإيقاف

من خلال لمس زر [ start/stop ] يبدأ إعداد المشروبات أو برنامج الخدمة. ومن خلال اللمس مرة أخرى لنفس الزر [ start/stop ] أثناء إعداد المشروبات يتوقف التحضير قبل الوقت المحدد.

### القائمة

بالضغط على زر [ menu ] يتم استدعاء القائمة، ويتم تفعيل رموز التنقل في لوحة التحكم وتكون مضاءة في الخلفية. ويتم التنقل في القائمة بالضغط على أزرار [  $\checkmark$  ] و [ ok ] و [  $\square$  ] حيث يتم الوصول إلى بعض المعلومات وإجراء بعض الإعدادات (انظر القسم «القائمة»).

### شاشة العرض

على شاشة العرض يتم إظهار المشروبات المطلوبة وأوضاع الضبط وكذلك رسائل حالة التشغيل.

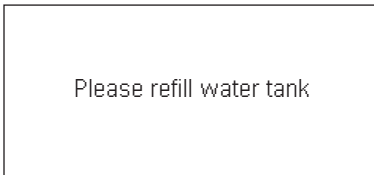
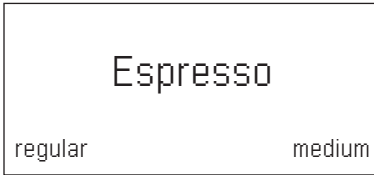

وتختفي الرسالة بمجرد تنفيذ الأمر.

## نظرة عامة – عناصر التحكم

(انظر الصورة B)

الرموز التالية تظهر تبعاً لحالة تشغيل الجهاز أو تكون مضاءة في الخلفية:



Caffe Latte		Espresso	
Milk froth		Coffee	
Warm milk		Cappuccino	
Hot water		Latte Macchiato	
[ menu ] زر فتح القائمة	menu	[ start/stop ] زر التشغيل والإيقاف	
[ ↩ ] زر العودة		[ ok✓ ] – زر التأكيد/الحفظ	ok✓
[ ∅ ] ضبط قوام القهوة		[ ☞ ] إعداد فنجانين في نفس الوقت	
[ milk clean ] لتشغيل دورة سريان الحليب (لمسة قصيرة) ولوظيفة أمان الأطفال (لمسة لمدة 3 ثواني على الأقل).	milk clean	[ ml ] اختيار سعة الفئجان	ml
		[ ∨ ] الاختيار لأسفل	

## مضمن في التسليم

(انظر الصورة A)

- |   |                              |   |                                   |
|---|------------------------------|---|-----------------------------------|
| d | خرطوم الحليب وأنبوب الامتصاص | a | ماكينة تحضير القهوة الأوتوماتيكية |
| e | شريط قياس غسرة الماء         | b | دليل الاستعمال                    |
| f | ملعقة مسحوق القهوة           | c | الدليل المختصر                    |

## لمحة سريعة

(انظر الصور من B إلى G)

- |    |                                                  |    |                                              |
|----|--------------------------------------------------|----|----------------------------------------------|
| 11 | اختيار الدوران لإعداد درجة الطحن                 | 1  | مفتاح التشغيل ①                              |
| 12 | وعاء مسحوق القهوة (مسحوق القهوة / أقراص التنظيف) | 2  | لوحة التحكم (انظر الصفحة التالية)            |
| 13 | باب وحدة التخمر                                  | 3  | شاشة العرض                                   |
| 14 | وحدة التخمر                                      | 4  | مخرج المشروبات (قهوة، حليب، ماء ساخن)        |
| a  | مِشْبَكُ القفل                                   |    | قطعة يمكن رفعها                              |
| b  | الغطاء                                           | a  | الغطاء                                       |
| 15 | ذراع الإخراج                                     | b  | دورة سريان الحليب / فوهة صب القهوة (مخرجان)  |
| 16 | منطقة تخزين الدليل المختصر                       | c  | خرطوم الحليب                                 |
| 17 | وعاء التنقيط                                     | d  | أنبوب الامتصاص                               |
| a  | الفتحة                                           | 5  | خزان الماء القابل للإزالة                    |
| b  | شريحة التنقيط                                    | 6  | غطاء خزان الماء                              |
| c  | وعاء راسب البن المطحون                           | 7  | تجريف تخزين ملعقة المسحوق                    |
| d  | الزرعة *                                         | 8  | ملعقة مسحوق القهوة (مساعد إدخال لفلتر الماء) |
| 18 | منطقة تخزين الأسلاك                              | 9  | وعاء الحبوب                                  |
| 19 | لوحة النوع (رقم E-Nr، FD)                        | 10 | غطاء النكهة                                  |

\* يصف هذا الدليل أنواعاً مختلفة من الجهاز. والبنود المشار إليها بعلامة \* لا تتوفر إلا في بعض نماذج الجهاز.

لا تقم بغمس الجهاز أو سلك التوصيل في الماء مطلقاً. لا يستخدم إلا إذا لم يكن في التوصيلات أو الجهاز أي أضرار. في حالة حدوث خلل يتم على الفور إخراج قابس الجهاز من مقبس التغذية بالتيار الكهربائي أو فصل التغذية بالجهد الكهربائي.

يحتوي الجهاز على مغناطيس دائم قد يؤثر على الأجهزة الإلكترونية المزروعة مثل منظم ضربات القلب أو مضخة الأنسولين. ولذا يرجى ممن لديه أجهزة إلكترونية مزروعة أن يبتعد مسافة 10 سم على الأقل عن مقدمة الجهاز.

### ⚠️ خطر الاختناق!

لا تسمح للأطفال باللعب في مواد التعبئة. احفظ القطع الصغيرة في مكان آمن، فقد يتم ابتلاعها.

### ⚠️ خطر حدوث إصابات!

يجب عدم إدخال اليد في وحدة الطحن. الاستخدام الخاطئ للجهاز يمكن أن يؤدي إلى حدوث إصابات.

### ⚠️ خطر حدوث حروق!

دورة سريان الحليب تصبح حارة جداً. تترك بعد الاستخدام لكي تبرد أولاً ثم يمكن الإمساك بها. قد يظل سطح سخان أو لوح التسخين ساخناً لبعض الوقت بعد الاستخدام.



## تعليمات الأمان

برجاء قراءة إرشادات الاستخدام بأكملها بعناية والتعامل مع الجهاز بالأسلوب الموضح فيها، والحفاظ عليها للرجوع إليها عند الحاجة! في حالة قيامكم بإعطاء الجهاز لشخص آخر يرجى منكم تسليمه إرشادات الاستخدام هذه سوياً مع الجهاز. هذا الجهاز معد ومخصص لإعداد الكميات المعتادة للأغراض المنزلية في التطبيقات المنزلية أو التطبيقات غير التجارية أو الاحترافية المشابهة للتطبيقات المنزلية. الاستخدام في التطبيقات المشابهة للتطبيقات المنزلية يشمل على سبيل المثال الاستخدام في المطابخ المخصصة للعاملين في المتاجر أو المكاتب أو المؤسسات الزراعية وغيرها من المؤسسات المهنية، وكذلك الاستخدام من قبل نزلاء البنسيونات والفنادق الصغيرة ومنشآت السكنى المشابهة.

### ⚠ خطر حدوث صدمة كهربائية!

ينبغي توصيل الجهاز فقط بمقبس مركب بطريقة سليمة ومزود بوصلة تأريض على أن تكون شبكة الكهرباء ذات تيار متردد. تأكد من أن نظام أسلاك الحماية الأرضية الخاص بتركيبات المنزل الكهربائي مركبة وفقاً للوائح المعنية.

يجب عدم توصيل وتشغيل الجهاز إلا وفقاً للبيانات المنصوص عليها في لوحة بيانات الطراز. لا يسمح بإجراء أية أعمال إصلاح، مثل استبدال كبل إمداد بالكهرباء تالف، إلا من قبل خدمة العملاء التابعة لشركتنا، وذلك لتجنب تعريض أشخاص أو أشياء للخطر.

هذا الجهاز يمكن أن يتم استخدامه من قبل أطفال يبلغ عمرهم 8 سنوات أو ما يزيد عن ذلك ومن قبل أشخاص ذوي قدرات بدنية أو حسية أو ذهنية محدودة أو نقص في الخبرة و/أو نقص في المعارف والمعلومات، وذلك عندما يكون جاري الإشراف عليهم أو بعد أن يكون قد تم إعطائهم إرشادات تفصيلية بشأن كيفية الاستخدام الآمن للجهاز وبعد أن يكونوا قد فهموا جيداً الأخطار المترتبة على استخدام الجهاز. يجب الحفاظ على الأطفال الذين يقل عمرهم عن 8 سنوات بعيداً عن الجهاز وعن كبل التوصيل بالكهرباء، ولا يسمح لهم بتشغيل الجهاز. يجب عدم السماح للأطفال بأن يقوموا باللعب بالجهاز.

أعمال التنظيف وأعمال صيانة الجهاز التي يتم إجرائها من قبل المستخدم لا يسمح بأن يتم إجرائها من قبل أطفال إلا إذا كانوا يبلغون من العمر 8 سنوات أو أكثر وكان جاري الإشراف عليهم عند قيامهم بذلك.

## المحتوى

عزيزتي عاشقة القهوة،

عزيزي عاشق القهوة،

- 2..... تعليمات الأمان
- 4..... مضمن في التسليم
- 4..... لمحة سريعة
- 5..... نظرة عامة – عناصر التحكم
- 6..... شاشة العرض
- 7..... التشغيل
- 8..... وظيفة أمان الأطفال
- 8..... إعداد المشروبات
- 10..... تحضير مشروبات القهوة
- 10..... إعداد القهوة مع اللبن
- 11..... إعداد القهوة المطحونة
- 11..... تحضير الماء الساخن
- 12..... ضبط درجة الطحن
- 12..... القائمة
- 15..... العناية والتنظيف اليومي
- 16..... تنظيف دورة سريان الحليب
- 17..... تنظيف وحدة التخمير (الشكل G)
- 18..... برنامج الخدمة
- 18..... تنظيف دورة سريان الحليب
- 19..... إزالة الترسبات الجيرية
- 20..... التنظيف
- 20..... calc'nClean
- 21..... تعليمات لإدخال الطاقة
- 22..... مضاد التجمد
- 22..... ملحقات التخزين
- 22..... الملحقات
- 22..... التخلص من الجهاز
- 22..... شروط الضمان
- 23..... قم بإزالة المشاكل البسيطة بنفسك
- 25..... البيانات التقنية

تهانينا على شراءكم ماكينة تحضير القهوة الأوتوماتيكية من مجموعة سيميز.

يصف هذا الدليل نماذج مختلفة من الجهاز، يمكن التفريق بينها في التفاصيل.

يرجى ملاحظة الدليل المختصر المرفق. ويمكن أن تحتفظ به مغلفاً في حجرة تخزين خاصة حتى الاستخدام المقبل (انظر الرقم 16 في الشكل).

### كيفية استعمال دليل المستخدم

ستجد في الصفحات الأولى صوراً توضيحية مرقمة لأجزاء الماكينة سيتم الإشارة إليها تفصيلياً فيما بعد في هذا الدليل.

مثال: وحدة التخمير رقم 14

وكما هو موضح تم عرض طريقة التشغيل والرموز عرضاً خاصاً في هذا الدليل. وبذلك يمكنك أن ترى أن الكلام يتعلق بالنص أو بالرمز الموجود على جانب الجهاز أو المطبوع في الدليل.

مثال نص العرض: Espresso

مثال عناصر التحكم: زر [start/stop]



**DE Deutschland, Germany**  
BSH Hausgeräte Service GmbH  
Zentralwerkstatt für kleine  
Hausgeräte  
Trautskirchener Strasse 6-8  
90431 Nürnberg  
Online Auftragsstatus, Pickup  
Service für Kaffeevollautomaten  
und viele weitere Infos unter:  
[www.siemens-home.de](http://www.siemens-home.de)

Reparaturservice, Ersatzteile &  
Zubehör, Produkt-Informationen:  
Tel.: 0911 70 440 044  
[mailto:cp-servicecenter@  
bshg.com](mailto:cp-servicecenter@bshg.com)  
Wir sind an 365 Tagen rund um die Uhr  
erreichbar.

**AE United Arab Emirates,**  
الإمارات العربية المتحدة  
BSH Home Appliances FZE  
Round About 13,  
Plot Nr MO-0532A  
Jebel Ali Free Zone - Dubai  
Tel.: 04 881 4401  
<mailto:service-uae@bshg.com>  
[www.siemens-home.com/ae](http://www.siemens-home.com/ae)

**AL Republika e Shqiperise,**  
Albania  
ELEKTRO-SERVIS sh.p.k  
Rr: "Ferit Xhajklo" Ish Markata  
Tirana  
Tel.: 4 2278 130, -131  
Fax: 4 2278 130  
<mailto:info@elektro-servis.com>

**AT Österreich, Austria**  
BSH Hausgeräte  
Gesellschaft mbH  
Werkskundendienst  
für Hausgeräte  
Quellenstrasse 2  
1100 Wien  
Tel.: 0810 550 522\*  
Fax: 01 605 75 51 212  
[mailto:vie-stoerungsannahme@  
bshg.com](mailto:vie-stoerungsannahme@bshg.com)  
Hotline für Espresso-Geräte:  
Tel.: 0810 700 400\*  
[www.siemens-home.at](http://www.siemens-home.at)  
\*innerhalb Österreichs zum Regionaltarif

**AU Australia**  
BSH Home Appliances Pty. Ltd.  
7-9 Arco Lane  
HEATHERTON, Victoria 3202  
Tel.: 1300 368 339  
<mailto:bshau-as@bshg.com>  
[www.siemens-home.com.au](http://www.siemens-home.com.au)

**BA Bosnia-Herzegovina,**  
Bosna i Hercegovina  
"HIGH" d.o.o.  
Gradačanka 29b  
71000 Sarajevo  
Info-Line: 061 10 09 05  
Fax: 033 21 35 13  
<mailto:delicnanda@hotmail.com>

**BE Belgique, België, Belgium**  
BSH Home Appliances S.A.  
Avenue du Laerbeek 74  
Laarbeeklaan 74  
1090 Bruxelles – Brussel  
Tel.: 070 222 142  
Fax: 024 757 292  
<mailto:bru-repairs@bshg.com>  
[www.siemens-home.be](http://www.siemens-home.be)

**BG Bulgaria**  
BSH Domakinski Uredi  
Bulgaria EOOD  
115K Tsarigradsko  
Chausse Blvd.  
European Trade Center Building,  
5th floor  
1784 Sofia  
Tel.: 02 892 90 47  
Fax: 02 878 79 72  
[mailto:informacia.servis-bg@  
bshg.com](mailto:informacia.servis-bg@bshg.com)  
[www.siemens-home.bg](http://www.siemens-home.bg)

**BH Bahrain,** مملكة البحرين  
Khalaifat Est.  
P.O. Box 5111  
Manama  
Tel.: 01 7400 553  
<mailto:service@khalaifat.com>

**CH Schweiz, Suisse,**  
Svizzera, Switzerland  
BSH Hausgeräte AG  
Werkskundendienst  
für Hausgeräte  
Fahrweidstrasse 80  
8954 Geroldswil  
[mailto:ch-info.hausgeraete@  
bshg.com](mailto:ch-info.hausgeraete@bshg.com)  
Service Tel.: 0848 840 040  
Service Fax: 0848 840 041  
<mailto:ch-reparatur@bshg.com>  
Ersatzteile Tel.: 0848 880 080  
Ersatzteile Fax: 0848 880 081  
<mailto:ch-ersatzteil@bshg.com>  
[www.siemens-home.com](http://www.siemens-home.com)

**CY Cyprus, Κύπρος**  
BSH Iliakes Syskeses-Service  
39, Arh. Makaanriou III Str.  
2407 Egomi/Nikosia (Lefkosia)  
Tel.: 7777 8007  
Fax: 022 65 81 28  
[mailto:bsh.service.cyprus@  
cytanet.com.cy](mailto:bsh.service.cyprus@cytanet.com.cy)

**CZ Česká Republika,**  
Czech Republic  
BSH domácí spotřebiče s.r.o.  
Firemní servis domácích  
spotřebičů  
Pekafská 10b  
155 00 Praha 5  
Tel.: 0251 095 546  
Fax: 0251 095 549  
[www.siemens-home.com/cz](http://www.siemens-home.com/cz)

**DK Danmark, Denmark**  
BSH Hvidevarer A/S  
Telegrafvej 4  
2750 Ballerup  
Tel.: 44 89 89 85  
Fax: 44 89 89 86  
[mailto:BSH-Service.dk@  
bshg.com](mailto:BSH-Service.dk@bshg.com)  
[www.siemens-home.dk](http://www.siemens-home.dk)

**EE Eesti, Estonia**  
SIMSON OÜ  
Raua 55  
10152 Tallinn  
Tel.: 0627 8730  
Fax: 0627 8733  
<mailto:teenindus@simson.ee>

**ELEKTRO-SERVIS sh.p.k**  
Kulla B Nr.223/1  
Kodi Postar 1023  
Tirana  
Tel.: 4 227 4941  
Fax: 4 227 0448  
Cel: +355 069 60 45555  
<mailto:info@expert-servis.al>

**ES España, Spain**  
En caso de avería puede ponerse  
en contacto con nosotros, su  
aparato será trasladado a nuestro  
taller especializado de cafeteras.  
BSH Electrodomésticos  
España S. A.  
Servicio Oficial del Fabricante  
Parque Empresarial PLAZA,  
C/ Manfredonia, 6  
50197 Zaragoza  
Tel.: 902 118 821 o 976 305 714  
<mailto:CAU-Siemens@bshg.com>  
[www.siemens-home.es](http://www.siemens-home.es)

**FI Suomi, Finland**

BSH Kodinkoneet Oy  
Itälähdenkatu 18 A  
PL 123  
00201 Helsinki  
Tel.: 0207 510 700  
Fax: 0207 510 780  
mailto:Siemens-Service-FI@  
bshg.com  
www.siemens-home.fi  
Lankapuhelimesta 8,28 snt/puhelu  
+ 7 snt/min (alv 24%)  
Matkapuhelimesta 8,28 snt/puhelu  
+ 17 snt/min (alv 24%)

**FR France**

BSH Electroménager S.A.S.  
50 rue Ardoin – BP 47  
93401 Saint-Ouen cedex  
Service interventions à domicile:  
01 40 10 12 00  
Service Consommateurs:  
0 892 698 110 (0,34 € TTC/mn)  
mailto:soa-siemens-conso@  
bshg.com  
Service Pièces Détachées et  
Accessoires:  
0 892 698 009 (0,34 € TTC/mn)  
www.siemens-home.fr

**GB Great Britain**

BSH Home Appliances Ltd.  
Grand Union House  
Old Wolverton Road  
Wolverton  
Milton Keynes MK12 5PT  
To arrange an engineer visit,  
to order spare parts or  
accessories or for product  
advice please visit  
www.siemens-home.co.uk  
or call  
Tel.: 0344 892 8999\*  
\*Calls are charged at the basic rate,  
please check with your telephone service  
provider for exact charges

**GR Greece, Ελλάς**

BSH Ikiakes Siskeves A.B.E.  
Central Branch Service  
17 km E.O. Athinon-Lamias &  
Potamou 20  
14564 Kifisia  
Πανελλήνιο τηλέφωνο: 181 82  
(Αστική χρέωση)  
www.siemens-home.gr

**HK Hong Kong, 香港**

BSH Home Appliances Limited  
Unit 1 & 2, 3rd Floor  
North Block, Skyway House  
3 Sham Mong Road  
Tai Kok Tsui, Kowloon  
Hong Kong  
Tel.: 2565 6151  
Fax: 2565 6681  
mailto:siemens.hk.service@  
bshg.com  
www.siemens-home.com.hk

**HR Hrvatska, Croatia**

BSH kućni uređaji d.o.o.  
Kneza Branimira 22  
10000 Zagreb  
Tel.: 01 640 36 09  
Fax: 01 640 36 03  
mailto:informacije.servis-hr@  
bshg.com  
www.siemens-home.com/hr

**HU Magyarország, Hungary**

BSH Háztartási Készülék  
Kereskedelmi Kft.  
Háztartási gépek márkaszervize  
Királyhágó tér 8-9.  
1126 Budapest  
Hibabejelentés  
Tel.: +361 489 5461  
Fax: +361 201 8786  
mailto:hibabejelentés@bsh.hu  
Alkatrészrendelés  
Tel.: +361 489 5463  
Fax: +361 201 8786  
mailto:alkatrészrendeles@bsh.hu  
www.siemens-home.com/hu

**IE Republic of Ireland**

BSH Home Appliances Ltd.  
Unit F4, Ballymount Drive  
Ballymount Industrial Estate  
Walkinstown  
Dublin 12  
Service Requests, Spares and  
Accessories  
Tel.: 01450 2655\*  
Fax: 01450 2520  
www.siemens-home.com/ie  
\*0.03 € per minute at peak.  
Off peak 0.0088 € per minute.

**IL Israel, ישראל**

C/S/B/ Home Appliance Ltd.  
1, Hamasger St.  
North Industrial Park  
Lod, 7129801  
Tel.: 08 9777 222  
Fax: 08 9777 245  
mailto:csb-serv@csb-ltd.co.il  
www.siemens-home.co.il

**IN India, Bhārat, भारत**

BSH Household Appliances  
Mfg. Pvt. Ltd.  
Arena House, 2nd Floor, Main Bldg,  
Plot No. 103, Road No. 12,  
MIDC, Andheri East  
Mumbai 400 093  
Tel.: 022 6751 8080  
www.siemens-home.com/in

**IS Iceland**

Smith & Norland hf.  
Noatuni 4  
105 Reykjavik  
Tel.: 0520 3000  
Fax: 0520 3011  
www.sminor.is

**IT Italia, Italy**

BSH Elettrodomestici S.p.A.  
Via. M. Millzoli 1  
20147 Milano (MI)  
Numero verde 800 018346  
mailto:info@  
siemens-elettrodomestici.it  
www.siemens-home.com/it

**KZ Kazakhstan, Қазақстан**

IP Turebekov Yerzhan  
Nurmanovich  
Jangeldina str. 15  
Shimkent 160018  
Tel.: 0252 31 00 06  
mailto:evrika\_kz@mail.ru

**LB Lebanon, لبنان**

Tehaco s.a.r.l  
Boulevard Dora 4043 Beyrouth  
P.O. Box 90449  
Jdeideh 1202 2040  
Tel.: 01 255 211  
mailto:Info@Teheni-Hana.com

**LT Lietuva, Lithuania**

Baltic Continent Ltd.  
Lukšio g. 23  
09132 Vilnius  
Tel.: 05 274 1788  
Fax: 05 274 1765  
mailto:info@balticcontinent.lt  
www.balticcontinent.lt

**LU Luxembourg**

BSH électroménagers S.A.  
13-15, Zi Breedeweues  
1259 Senningerberg  
Tel.: 26349 300  
Fax: 26349 315  
mailto:lux-service.electromenager@  
bshg.com  
www.siemens-home.com/lu

**LV Latvija, Latvia**

General Serviss Limited  
Bullu street 70c  
1067 Riga  
Tel.: 07 42 41 37  
mailto:bt@olimpeks.lv

**MD Moldova**

S.R.L. "Rialto-Studio"  
ул. Щусева 98  
2012 Кишинев  
тел./факс: 022 23 81 80

**MK Macedonia, Македонија**

GORENEC  
Jane Sandanski 69 lok. 3  
1000 Skopje  
Tel.: 02 2454 600  
Mobil: 070 697 463  
mailto:gorenece@yahoo.com

**MT Malta**

Aplan Limited  
The Atrium  
Mriehel by Pass  
BKR3000 Birkirkara  
Tel.: 025 495 122  
Fax: 021 480 598  
mailto:lapap@aplan.com.mt

**NL Nederlande, Netherlands**

BSH Huishoudapparaten B.V.  
Taurusavenue 36  
2132 LS Hoofddorp  
Storingsmelding:  
Tel.: 088 424 4020  
Fax: 088 424 4845  
mailto:siemens-contactcenter@  
bshg.com

Onderdelenverkoop:  
Tel.: 088 424 4020  
Fax: 088 424 4801  
mailto:siemens-onderdelen@  
bshg.com  
www.siemens-home.nl

**NO Norge, Norway**

BSH Husholdningsapparater A/S  
Grensesvingen 9  
0661 Oslo  
Tel.: 22 66 06 46  
Fax: 22 66 05 55  
mailto:Siemens-Service-NO@  
bshg.com  
www.siemens-home.no

**NZ New Zealand**

BSH Home Appliances Ltd.  
Unit F 2, 4 Orbit Drive  
Mairangi Bay  
Auckland 0632  
Tel.: 09 477 0492  
Fax: 09 477 2647  
mailto:bshnz-cs@bshg.com

**PL Polska, Poland**

BSH Sprzęt Gospodarstwa  
Domowego Sp. z o.o.  
Al. Jerozolimskie 183  
02-222 Warszawa  
Tel.: 801 191 534  
Fax: 022 572 7709  
mailto:Serwis.Fabryczny@  
bshg.com  
www.siemens-home.pl

**PT Portugal**

BSHP Electrodomésticos, Lda.  
Rua Alto do Montijo, n° 15  
2790-012 Carnaxide  
Tel.: 214 250 720  
Fax: 214 250 701  
mailto:  
siemens.electrodomesticos.pt@  
bshg.com  
www.siemens-home.com/pt

**RO România, Romania**

BSH Electrocasnice srl.  
Sos. Bucuresti-Ploiesti,  
nr. 19-21, sect.1  
13682 Bucuresti  
Tel.: 021 203 9748  
Fax: 021 203 9733  
mailto:service.romania@  
bshg.com  
www.siemens-home.com/ro

**RU Russia, Россия**

ООО "БСХ Бытовая техника"  
Сервис от производителя  
Малая Калужская 19/1  
119071 Москва  
тел.: 495 737 2962  
mailto:mok-kdhl@bshg.com  
www.siemens-home.com

**SE Sverige, Sweden**

BSH Home Appliances AB  
Landsvägen 32  
169 29 Solna  
Tel.: 0771 11 22 77 local rate  
mailto:Siemens-Service-SE@  
bshg.com  
www.siemens-home.se

**SG Singapore, 新加坡**

BSH Home Appliances Pte. Ltd.  
TECHPLACE I and  
Mo Kio Avenue 10  
Block 4012 #01-01  
569628 Singapore  
Tel.: 6751 5000  
Fax: 6751 5005  
mailto:bshsgp.service@bshg.com

**SI Slovenija, Slovenia**

BSH Hišni aparati d.o.o.  
Litostrojska 48  
1000 Ljubljana  
Tel.: 01 583 07 00  
Fax: 01 583 08 89  
mailto:informacije.servis@  
bshg.com  
www.siemens-home.si

**SK Slovensko, Slovakia**

BSH domácí spotřebiče s.r.o.  
Organizačná zložka Bratislava  
Galvaniho 17/C  
821 04 Bratislava  
Tel.: 02 44 45 20 41  
mailto:opravy@bshg.com  
www.siemens-home.com/sk

**TR Türkiye, Turkey**

BSH Ev Aletleri Sanayi  
ve Ticaret A.Ş.  
Fatih Sultan Mehmet Mahallesi  
Balkan Caddesi No: 51  
34771 Ümraniye, İstanbul  
Tel.: 0 216 444 6688\*  
Fax: 0 216 528 9188  
mailto:careline.turkey@bshg.com  
www.siemens-home.com/tr  
\*Çağrı merkezini sabit hatlardan  
aramanın bedeli şehir içi ücretlendirime,  
Çep telefonlarından ise kullanılan tarifeye  
göre değişiklik göstermektedir

**UA Ukraine, Україна**

ТОВ "БСХ Побутова Техніка"  
тел.: 044 490 2095  
mailto:bsh-service.ua@bshg.com  
www.siemens-home.com.ua

**XK Kosovo**

NTP GAMA  
Rruga Mag Pritshine-Ferizaj  
70000 Ferizaj  
Tel.: 0290 321 434  
mailto:a\_service@  
gama-electronics.com

**XS Srbija, Serbia**

BSH Kućni aparati d.o.o.  
Milutina Milankovića 11<sup>a</sup>  
11070 Novi Beograd  
Tel.: 011 205 23 97  
Fax: 011 205 23 89  
mailto:informacije.servis-sr@  
bshg.com  
www.siemens-home.rs

**ZA South Africa**

BSH Home Appliances (Pty) Ltd.  
15th Road Randjespark  
Private Bag X36, Randjespark  
1685 Midrand – Johannesburg  
Tel.: 086 002 6724  
Fax: 086 617 1780  
mailto:applianceserviceza@  
bshg.com  
www.siemens-home.com

## Service-Hotlines

---

[www.siemens-home.com](http://www.siemens-home.com)

<b>AE</b>	04 803 0501	<b>ME</b>	050 432 575
<b>AL</b>	066 206 47 94	<b>MK</b>	02 2454 600
<b>AT</b>	0810 700 400	<b>NL</b>	088 424 4020
<b>AU</b>	1300 368 339	<b>NO</b>	22 66 06 00
<b>BA</b>	033 213 513	<b>PL</b>	801 191 534
<b>BE</b>	070 222 142	<b>PT</b>	21 4250 720
<b>BG</b>	02 931 50 62	<b>RO</b>	021 203 9748
<b>CH</b>	043 455 4095	<b>RU</b>	8 800 200 29 62
<b>CN</b>	400 889 9999 Call rates depend on the network used	<b>SE</b>	0771 11 22 77 (local rate)
<b>CZ</b>	0251 095 546	<b>SK</b>	02 444 520 41
<b>DE</b>	0911 70 440 044	<b>SL</b>	01 200 70 17
<b>DK</b>	44 89 89 85	<b>TR</b>	444 6688 Çağrı merkezini sabit hatlardan aramanın bedeli şehir içi ücretlendirme, Cep telefonlarından ise kullanılan tarifeye göre değişkenlik göstermektedir
<b>EE</b>	0627 8730	<b>US</b>	866 447 4363
<b>ES</b>	902 11 88 21	<b>XK</b>	044 172 309
<b>FI</b>	020 7510 700 Lankapuhelimesta 8,28 snt/puhelu + 7 snt/min (alv 24%) Matkapuhelimesta 8,28 snt/puhelu + 17 snt/min (alv 24%)	<b>XS</b>	011 21 39 552
<b>FR</b>	0140 10 1200		
<b>GB</b>	0344 892 8999 Calls charged at local or mobile rate		
<b>GR</b>	18 182 (αστική χρέωση)		
<b>HR</b>	01 3028 226		
<b>HU</b>	01 489 5461		
<b>IE</b>	01450 2655		
<b>IL</b>	08 9777 222		
<b>IS</b>	0520 3000		
<b>IT</b>	800 018 346 (Line Verde)		
<b>LI</b>	05 274 1788		
<b>LU</b>	26 349 300		
<b>LV</b>	067 425 232		

BSH Ev Aletleri Sanayi ve Ticaret A.Ş. tarafından Siemens AG'nin Ticari Marka Lisansı ile üretilmiştir

Шығарушы: ЖШҚ «БСХ Бытовые Приборы» Сименс АГ тауар белгісімен

تم التصنيع بواسطة «الاسم القانوني لمجموعة بي إس إتش BSH Hausgeräte GmbH» ويحمل ترخيص العلامة التجارية سيمنز Siemens AG

BSH Hausgeräte GmbH  
Carl-Wery-Straße 34  
81739 München, GERMANY

**Reparaturauftrag und Beratung bei Störungen**

D 0911 70 440 044  
A 0810 550 522  
CH 0848 840 040

Die Kontaktdaten aller Länder finden Sie im  
beiliegenden Kundendienst-Verzeichnis.

[www.siemens-home.com](http://www.siemens-home.com)



8001025406

(9510)