

SIEMENS



## 西门子家用无霜冷藏冷冻箱

KA..N..

[www.siemens-home.cn](http://www.siemens-home.cn)

### 使用说明书和保修指南

Operating Instructions and Warranty Guide

使用产品前请仔细阅读本使用说明书，并请妥善保管。

登陆西门子  
家电官网注  
册您的产品

# 目录

安全指南	安全注意事项	2
产品介绍	产品特点	4
	各部件名称	5
	搬运和放置	6
	机器及安装尺寸	7
	电器联接	8
	产品标准	8
使用	使用前的准备	9
	控制按钮和门上操作面板	9
	开机及温度调节	10
	冷藏室	12
	冷冻室	14
	功能的使用	16
清洁与维护	除霜	17
	清洁	17
	节能要点	17
	其它事项	17
非故障现象及特殊现象的分析与排除	非故障现象	18
	特殊现象的分析与排除	19
产品保修指南	友情提示	20
	保修说明	20
	服务保障措施	20

## 安全注意事项

- 务必使用单独的、带可靠接地线的三芯电源插座。
- 请不要用水直接冲洗冰箱，也不要潮湿处或可能与水接触的地方安装冰箱，否则会有触电危险。
- 冰箱应放置在电源插头容易接触的地方，这样发生事故时可以快速切断电源。
- 如果电源软线损坏，为避免危险，必须由我公司或其维修部或类似的专职人员来更换。
- 不要用湿布清洗插头，不要用湿手接触电源线。
- 在维修、清洁或更换冰箱内部照明灯之前，必须先拔下电源插头，否则会有触电危险。
- 严禁私自拆卸或维修冰箱，以防意外发生。
- 拔电源插头时，不要直接拉拔电源线，以防拉断。应紧抓电源插头将其从插座中直接拔出。
- 在无人监管的情况下，儿童或其他相关使用行为能力有障碍的人不要使用本电冰箱。
- 确保儿童不要随意玩耍本冰箱，防止小孩钻入冰箱内；另外不要让任何人爬、坐、站或依在冰箱上，也不要将儿童挂在门上；这些动作可能会损坏电冰箱，甚至使其翻倒，造成严重的人身伤害。
- **危险**—禁止将易燃、易爆物品如酒精、汽油等放在冰箱中，以防爆炸和火灾。
- **危险**—玻璃瓶或玻璃容器不能放在冷冻室或冷藏室风道系统出风口，否则会导致炸裂和人身伤害。
- 勿用湿手触摸冷冻室内的食品或金属容器，否则，易因低温而造成冻伤。
- 不要在冷冻室内存放瓶装或罐装液体。
- 本冰箱为家用无霜冷藏冷冻箱，仅用于食物的存储及食品的冷冻，不适用于对温度有严格要求的物品（如疫苗、菌种及化学试剂等）。
- 不要在冰箱的顶部放置不稳定的物品及有水的容器，以免掉下伤人或溢水导致漏电。
- 切勿在冰箱周围喷洒易燃气体，以免引起火灾。
- 冰箱断电后，至少保持间隔十分钟，才能再次接通电源，以防因连续启动而损坏压缩机。
- 必须确保冰箱底部通风顺畅。

- 冰箱废弃不用时，请卸掉冰箱门封条，以免小孩进入玩耍，发生意外。
- 在销毁冰箱之前，不要损坏冰箱内部的制冷管路。
- 本产品属于无霜冰箱，您无需手动进行除霜，冰箱会自动除霜。
- 冰箱内不要塞得太满，否则，开门时物品可能会滚出，并导致人身伤害。



**警告** – 禁止损坏制冷管路。管路中的制冷剂若溅入眼睛，会造成严重伤害。万一发生此类事件，应立即清洗眼睛并到医院就诊。



**警告** – 保持通风装置打开，在器具外壳或在嵌入式结构里，清理障碍物。



**警告** – 除了本公司推荐使用的类型外，不得在器具的食品储藏室使用电器。不得在冰箱顶部和周围放置和使用微波炉、电饭锅、稳压器等带有电磁感应的电器。



**警告** – 除了本公司推荐的方式外，不得使用机械设备或其他方式加速除霜过程。

### 产品特点

- **无霜型冰箱**

冷藏室和冷冻室自动除霜。冷藏室和冷冻室内分别配有变速冷却风扇，使冰箱内温度快速下降，保持温度均匀。
- **双循环制冷系统**

冷藏室和冷冻室具有独立的制冷系统。
- **智能精确温控，保鲜更长久**

运用微电脑控制系统，对冷藏室和冷冻室的温度分别设定、控制和显示，温度控制更精确，保鲜更长久。
- **速冷功能，快速便捷**

速冷藏功能，令冷藏室温度迅速降至 2℃，保鲜效果更好，冰镇饮料更轻松。
- **速冻功能，强力保鲜**

速冷冻功能，能使食品在最短时间内冻至 -18℃ 以下，保鲜更科学。
- **LED显示和触摸式按键**

LED 显示屏分别显示冷藏室和冷冻室的设定温度及功能状态。采用触摸式按键，寿命长久，容易清洁，外观鲜明，一目了然，操作方便。
- **宽气候带设计**

适应的气候类型跨越亚温带至亚热带。部分型号还适应热带气候，具体请参见铭牌。
- **R600a制冷剂，环保先锋**

制冷剂 R600a 和发泡剂均为碳氢化合物，不会破坏臭氧层，也不会产生温室效应。
- **钢化玻璃，安全可靠**

钢化玻璃搁盘安全美观，承重能力强，经久耐用，可前后抽动。
- **导轨抽屉**

滚珠式导轨抽屉，推拉灵活，使用方便。
- **可拆卸门封条，清洗便利**

特制可拆卸门封条，寿命长，吸附力强，清洗方便。
- **智能变速风扇**

箱内风扇的开启具有智能变速功能，电脑根据不同的环温和系统的需要自动控制风扇的运行。
- **静音技术**

采用一系列降噪技术，最大限度降低噪音。
- **报警系统**
  - **超温报警**

当冷藏室或冷冻室温度高于报警温度时，电脑系统会自动报警提醒用户，并显示报警温度。
  - **开门报警**

当用户开门时间过长，电脑系统会自动报警提醒用户关门。

# 产品介绍

## 各部件名称

本手册中所有图解均为示意图，某些特征和装置也许与您的冰箱型号不完全一致，具体结构及配置请以产品为准。

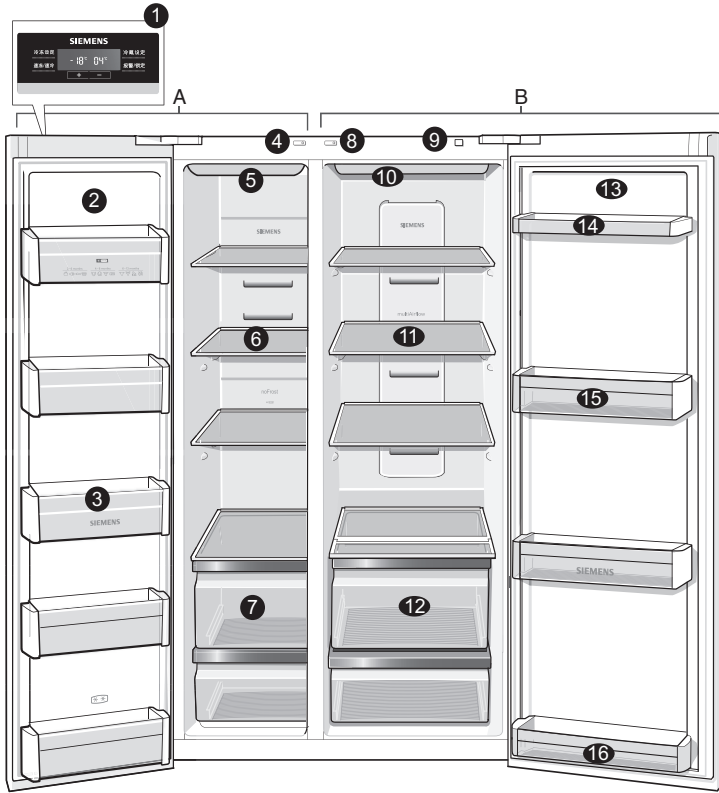

A 冷冻室

B 冷藏室

1 门上操作面板

2 冷冻室门

3 冷冻室瓶架

4 冷冻室灯开关

5 冷冻室照明灯

6 冷冻室玻璃搁盘

7 冷冻室抽屉

8 冷藏室灯开关

9 主电源开关

10 冷藏室照明灯

11 冷藏室玻璃搁盘

12 冷藏室抽屉

13 冷藏室门

14 冷藏室矮瓶架

15 冷藏室大瓶架

16 冷藏室小瓶架

## 搬运和放置

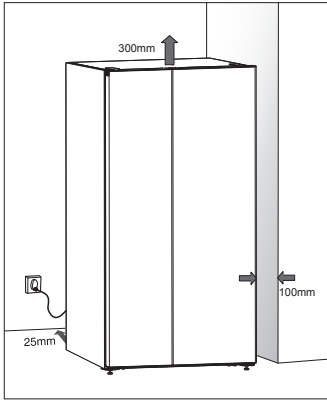

### 搬运

- ⚠ 不可抓着门或门把手来搬运冰箱，应从底部抬起冰箱。
- ⚠ 不宜将冰箱横抬或倒置。

### 放置

- ⚠ 冰箱应放置在干燥通风的房间。为了减小振动，选择一处清洁、水平、坚固的地面放置冰箱，且冰箱的顶部保留 300mm 以上和两侧 100mm 以上的空间。若冰箱放置在角落处或凹处，为确保门能够自由开启，则要选择能够使冰箱门具有足够空间打开的位置放置冰箱（请参见机器及安装尺寸）。

- ⚠ 必须确保冰箱底部通风顺畅并不得有阻碍物。

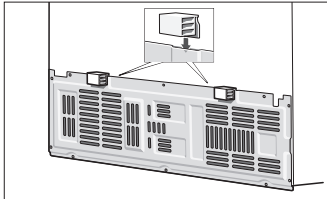

- ⚠ 不要覆盖或堵塞冰箱背部的压缩机挡板上的通风格栅。避免靠近热源或阳光直接照射。

- ⚠ 图中的限位块用来限定挡板与墙壁之间的距离 (25mm)，为了使冰箱背部能够保持适当的空气流通，应将限位块卡在压缩机挡板上缘的两处凸出位置。

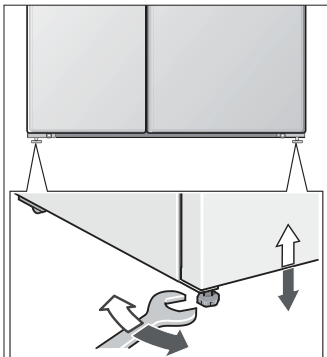

### 调整塑料底脚

- 放置冰箱时，请务必用扳手调节前面两个塑料底脚至适当高度。
- 冰箱必须保持垂直、平稳状态。务必使塑料底脚和后轮与地面接触牢靠（减小振动和噪音）。

移动冰箱时，请先按逆时针方向调节塑料底脚，底脚离开地面后，再从冰箱的正面或背面推动冰箱。

# 产品介绍

## 机器及安装尺寸

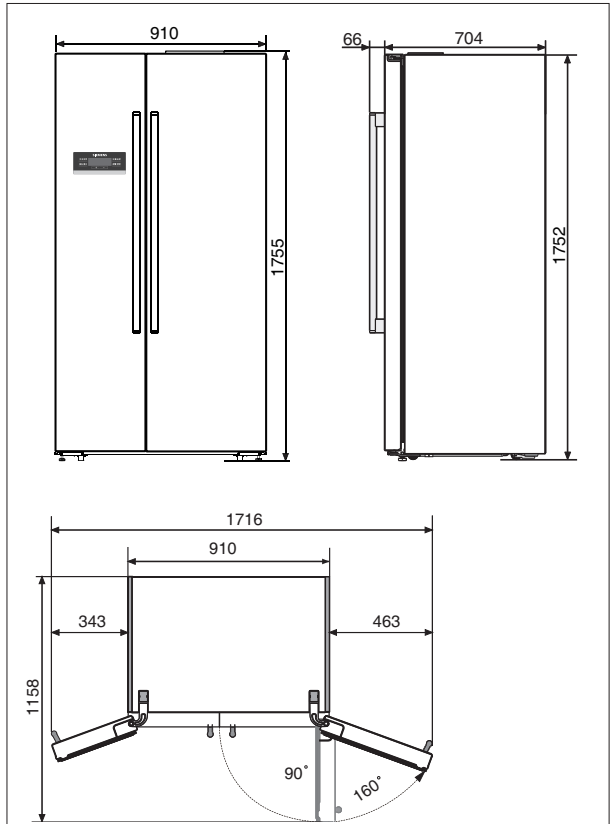



## 产品介绍

### 电器联接

- 冰箱的额定电压为交流 220V，额定频率为 50Hz，允许电压波动范围为 187V~242V。
- 为确保使用安全，插座及其连接电线必须能承受 10A 或以上电流。

### 产品标准

该系列冰箱执行如下标准：

- GB 4706.1  
《家用和类似用途电器的安全 第一部分：通用要求》
- GB 4706.13  
《家用和类似用途电器的安全：制冷器具、冰淇淋机和制冰机的特殊要求》
- GB 12021.2  
《家用电冰箱耗电量限定值及能源效率等级》
- JB/T 7244  
《食品冷柜》

# 使用

## 使用前的准备

- 拆除所有包装，包括冰箱底部的泡沫垫及箱内固定附件用的泡沫垫和胶带。
- 按照装箱单清点随机附件和资料。
- 参照搬运和放置中的相关内容将冰箱摆放到合适的位置。
- 按照 17 页中相关的内容清洁冰箱的外部 and 内部。

## 控制按钮和门上操作面板

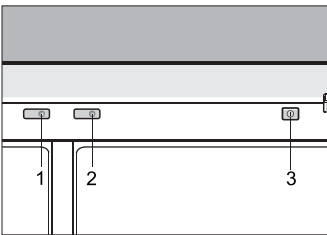

### 控制按钮

- 冷冻室灯开关 (1)
- 冷藏室灯开关 (2)
- 主电源开关 (3)

### 门上操作面板

- 门上的操作面板为 LED 显示屏。
- 对于部分型号，在冰箱正常工作状态下，不进行任何操作，操作面板显示屏灯光会自动关闭进入休眠模式。
- 当触及触摸键时，相应的选项即被激活，显示屏灯光点亮。
- 以下具体说明各触摸键及其功能：

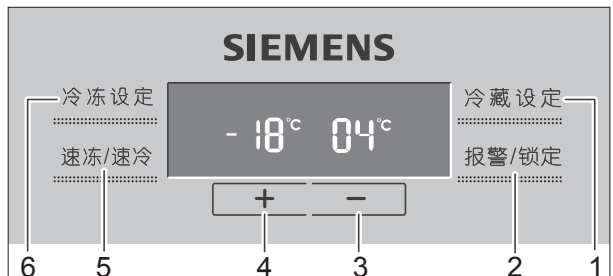

## 1 冷藏设定键

触摸冷藏设定键进入冷藏室温度设定状态。

## 2 报警 / 锁定键

报警 / 锁定 键用于报警信号的解除；报警 / 锁定键能够锁定操作面板上的其它触摸键，使其不能操作。

## 3/4 -/+ 键

触摸 /+ 键来调节冷藏室和冷冻室温度，当冷藏设定键3或冷冻设定键4被激活后，可触摸该键来调节您想要的温度。

## 5 速冻 / 速冷键

- 在激活冷冻设定键后，速冻 / 速冷 键用来控制冷冻室速冷冻功能的开启与关闭；
- 在激活冷藏设定键后，速冻 / 速冷 键用来控制冷藏室速冷藏功能的开启与关闭。

## 6 冷冻设定键

触摸冷冻设定键进入冷冻室温度设定状态。

注意：只有当 冷藏室 或 冷冻室 字符点亮时，才能进行相应的温度调节。

## 开机及温度调节

### 开机

- 插好电源线，打开电源开关。
- 首次开机时，显示屏均显示各自的温度设定值（冰箱出厂时冷藏室设定为 4℃，冷冻室为 -18℃）。
- 如果冷藏室箱内温度高于冷藏室的报警温度，蜂鸣器报警，报警 字符点亮。
- 如果冷冻室箱内温度高于冷冻室的报警温度，冷冻室温度会闪烁显示，同时蜂鸣器报警，报警 字符点亮。



触摸 报警/锁定 键，关闭蜂鸣器，显示屏温度停止闪烁，并显示曾达到的报警温度约十秒钟，然后恢复显示原设定值，当箱内温度低于报警温度，报警 字符将自动消失。

## 温度调节

### ■ 冷藏室温度调节

- 触摸冷藏设定键 1，当“冷藏室”字符点亮时，可触摸温度调节键 3 和 4，选择您所需要的冷藏室温度。
- 每触摸一次温度调节键 3，设定温度降低 1℃，每触摸一次温度调节键 4，设定温度升高 1℃。直至您所需冷藏室温度设定值。温度设定范围是 2℃ ~8℃。
- 停止触摸温度调节键 3 和 4，最后的温度设定值将被确认并储存，显示屏显示设定后的温度。

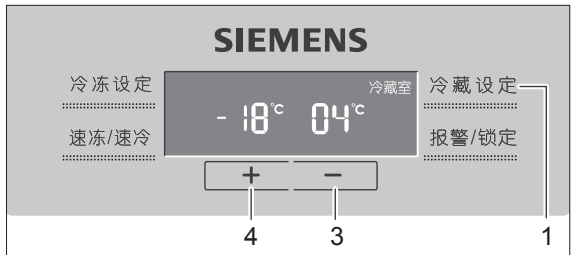

### ■ 冷冻室温度调节

- 触摸冷冻设定键 6，当“冷冻室”字符点亮时，可触摸温度调节键 3 和 4，选择您所需要的冷冻室温度。
- 每触摸一次温度调节键 3，设定温度降低 1℃，每触摸一次温度调节键 4，设定温度升高 1℃。直至您所需冷冻室温度设定值。温度设定范围是 -16℃ ~-24℃。
- 停止触摸温度调节键 3 和 4，最后的温度设定值将被确认并储存，显示屏显示设定后的温度。

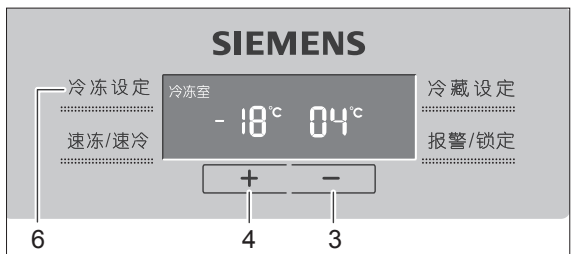

## 冷藏室

冷藏室主要用于储存短期保存的食品。

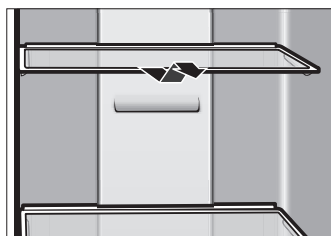

### 冷藏室玻璃搁盘

- 搁盘可前后移动，为了存取方便，在使用完后，必须将搁盘推回到原位。
- 要取下搁盘，将其向外拉出到停止处，再将搁盘的前端抬起即可取出。

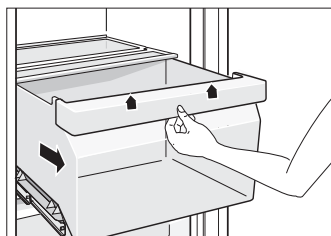

### 冷藏室抽屉

- 冷藏室内有两个带导轨的抽屉，便于放入或取出物品。抽屉向外拉出后抬高把手便可取出。
- 两层抽屉均可存放水果、蔬菜类食品。
- 大抽屉上方的玻璃搁盘前部可翻转，取放物品更便捷。

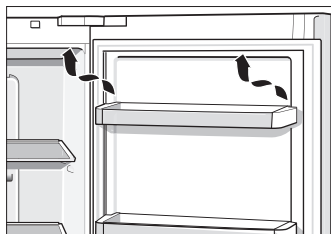

### 门上附件

- 门上瓶架用于贮存瓶装饮料及各类零碎物品。
- 把瓶架轻轻向上抬起即可取出。

## 速冷藏功能

- 若一次性冷藏大量食品，建议使用速冷藏功能，它能使待冷藏食品迅速达到冷藏保鲜温度，更好地保持食品鲜味及营养。
- 速冷藏模式只对冷藏室起作用，冷冻室仍按原设定温度运行。



若想进入速冷藏运行模式，触摸冷藏设定键 1，“冷藏室”字符点亮，接着触摸“速冻 / 速冷”键 5，当“速冷藏”字符点亮，同时冷藏设定温度显示为 2°C 时，表示速冷藏模式已开始运行，冷藏室将在 2°C 设置下运行 6 小时左右，然后自动恢复到原设定状态。

- 若想提前退出速冷藏运行模式，方法同上，触摸冷藏设定键 1，“冷藏室”字符点亮，再触摸“速冻 / 速冷”键 5，当“速冷藏”字符熄灭时，表示已退出速冷藏模式。
- 在速冷藏模式下，不能对冷藏室温度进行设定，只有在退出该模式后方可设定。

## 冷冻室

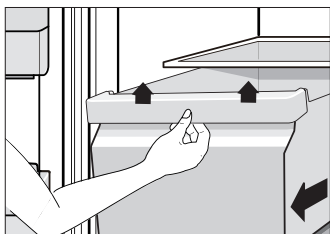
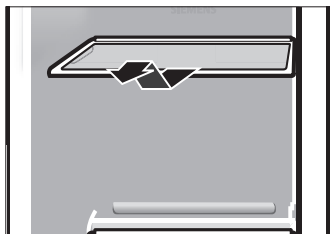

冷冻室主要用于冷冻食品、储存已冷冻食品及制作冰块。可较长时间保存食品。

### 冷冻室玻璃搁盘

- 搁盘可前后移动，为了存取方便，在使用完后，必须将搁盘推回到原位。
- 要取下搁盘，将其向外拉出到停止处，再将搁盘的前端抬起即可取出。

### 冷冻室抽屉

- 冷冻室配有抽屉，抽屉向外拉出后抬高把手便可取出。
- 上层大抽屉可以冷冻和储存大体积的食品。
- 下层抽屉主要用于储存已冷冻的食品。

### 速冷冻功能

- 为快速冷冻新鲜食品，本产品设有速冷冻功能。触摸冷冻设定键 6，“冷冻室”字符点亮，再触摸“速冻 / 速冷”键 5。当“速冷冻”字符点亮，同时冷冻设定温度显示为  $-30^{\circ}\text{C}$  时，表示速冷冻模式已开始运行，它能使待冷冻食品快速冻结，达到冷冻保鲜的温度。



- 速冷冻模式只对冷冻室起作用，冷藏室仍按原设定温度运行。
- 建议用户：若一次性冷冻大量食品，应提前 24 小时打开速冷冻功能，让冷冻室降至较低温度，再放入食品。
- 速冷冻功能在 54 小时左右会自动退出速冷冻运行模式。若要提前退出速冷冻模式，方法同上，直到显示屏上的“速冷冻”字符熄灭，表示“速冷冻”已关闭。退出速冷冻模式后，冷冻室按原设定温度运行。
- 不要把待冷冻的新鲜食品直接放在已冷冻的食品上。
- 在速冷冻模式下，不能对冷冻室温度进行设定，只有在退出该模式后方可设定。

## 最大冷冻能力

- 技术参数上标识的冷冻能力，表示在标准状况下启动速冻功能的测试值。



## 冰块制作

- 为便于快速制冰，在开始制冰前，应将冷冻室的温度调到最低的设定值或打开速冻功能，以便使冷冻室降至较低的温度。
- 在制冰盒内倒入凉开水，以注满每个制冰格为准，然后水平放在冷冻室的玻璃搁盘上（建议用户把制冰盒放在风流速比较大的区域）。

在制冰盒内注入凉开水时，应注意只需注满每个制冰格即可，否则过多的凉开水会使冰面连成一体而不方便拿取冰块，还会延长制冰时间。每 24 小时制冰 1200 克。

如果用户需要增加制冰量，请自备制冰盒或相关的制冰容器制冰。

- 取冰块时，稍微扭曲制冰盒，冰块就会脱落。

## 食品的储存

- 热的食品应冷却至室温后再放入冰箱内，否则会增加电力消耗。
- 把食品放入包装袋里，并轻轻地挤压，以尽量排出包装袋里的空气，严格密封。
- 冷冻室食品解冻后不宜再冷冻，应尽快食用。如果您需要再次冷冻已解冻的或刚解冻的食品，时间不宜过长。最好在冷冻之前进行煮、煎、烤或彻底烧透。
- 每个包装在冷冻前最好贴上标签，并标明冷冻日期。
- 为了箱内空气能够正常流通，请不要将食物紧挨着冰箱的风道系统出风口。
- 盛液体的玻璃瓶或罐不能放在冷冻室或冷藏室风道系统出风口，否则会有炸裂的危险。



### 锁定功能

- 本产品设有锁定功能。

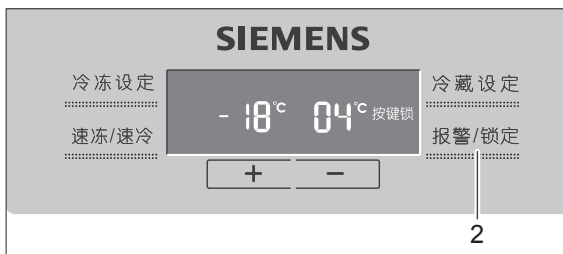

- 触摸 报警 / 锁定 键 2，持续 5 秒钟以上，按键锁 字符点亮，表示已进入锁定状态。
- 当锁定功能生效时，操作面板上的其他触摸键将被锁定，不能操作。
- 再次触摸“报警 / 锁定 键 2，持续 5 秒钟以上，按键锁 字符熄灭，表示已退出锁定状态。

## 除霜

### 冷藏室除霜

- 冷藏室自动除霜。

### 冷冻室除霜

- 冷冻室自动除霜。

## 清洁

### 冰箱内部及外部清洁应注意事项。

- 清洁前，必须关闭电源开关，并拔下电源插头。
- 清洁时，确保水不能进入开关，顶部控制盒内和门上操作面板内。
- 不要将从冷冻室取出的玻璃搁盘直接放入清洗水中。
- 清洗门封条时，必须用清水，并且用干布擦净。用软毛巾蘸温水或中性清洁剂擦洗除门封条外的箱体。
- 清洗后请检查电源线和插头是否被损坏或潮湿。
- 严禁用水直接冲洗冰箱，以免影响电气绝缘性能。
- 严禁用金属擦板、刷子、粗糙的磨料清洗剂、强碱洗涤剂、易燃或有毒清洗液来清洗冰箱。

## 节能要点

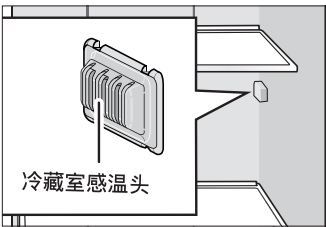

- 确保冰箱不靠近热源及不暴露在阳光直接照射下。
- 高温食品应冷至室温，再放入冰箱。
- 冷冻食品放在冷藏室解冻，可辅助冷藏室制冷。
- 尽量缩短冰箱的开门时间。
- 确保冷藏室的感温头不要被覆盖或与物品接触，最好保持 5cm 的间隔。
- 食品之间应当保持适当的间隙。

## 其它事项

### 停电的时候

- 一般情况下，短时间内停电不会大幅度影响冰箱内的温度。但是，长时间停电时，应减少冰箱的开门次数，避免再放入新食品（防止箱内温度回升加快）。
- 如果知道要停电，可提前打开速冷冻和速冷藏功能，使箱内温度冷却到更低值。

### 关机停止使用

按动  键 - 见第 9 页。

温度显示面板上的显示灯消失后，表示冰箱已处于关机状态。

- 如果您决定让冰箱停用一段时间，取出所有的物品，切断电源，彻底清洗冰箱内部，略微敞开箱门以免产生不良气味。
- 一般情况下不要停用冰箱或关闭电源开关，否则会影响冰箱的寿命。

### 非故障现象

- **冰箱外表面出现凝露**

当空气湿度较大时，可能会出现这种现象，擦干即可。
- **压缩机发烫**

冰箱工作时，压缩机外壳温度可达 80℃ 左右，不要触摸压缩机和工艺管，可能会伤手。
- **冰箱有“幽幽”的流水声**

这是制冷系统工作时制冷剂在制冷管路里流动的声音。
- **按键失效**

检查是否处于锁定模式或其它模式状态。
- **冰箱有轻微的“啪啪”声响**

冰箱处于自动化霜状态或部件的热胀冷缩引起。
- **电压过低，压缩机不启动**

配备 1000W 以上的电源稳压器。
- **冰箱有“嗡嗡”的振动声**

冰箱工作时，压缩机会发出轻微的“嗡嗡”声。如果冰箱没有放置平稳，也会产生振动和噪音，请按第 6 页相关内容把冰箱调节平稳即可。
- **开机时间较长**

夏季，由于环境温度较高，开机时间较长为正常现象。
- **耗电量高于标注值**

技术数据中所标注的额定耗电量是按国家标准，在 25℃ 的环境温度下，冷藏室温度 5℃，冷冻室温度 -18℃ 情况下，不开门，稳定运行 24 小时所测得的数值。当放入食品较多，环境温度较高或开门频繁时，实际耗电量高于标注值是正常的。设定温度低于上述温度时，也可能出现耗电量高于标注值。
- **冰箱发出“咔哒”声**

冰箱开停机时电磁阀等电气件由于不断吸合断开而发出 咔哒 声。
- **中隔板发热**

开机一段时间后，中隔板会发热，属于正常现象。

# 非故障现象及特殊现象的分析与排除

## 特殊现象的分析与排除

现象	可能原因	处理方法
显示屏无显示	电源插头没插好；断电；电源开关没开。	插好电源插座；检查是否停电；检查电源开关是否已开。
冷冻室温度闪烁显示，同时蜂鸣器发出报警声。	箱内温度过高所致，造成的原因有以下几种可能。 <ul style="list-style-type: none"><li>■ 首次开机或长时间断电后再开机。</li><li>■ 长时间打开冷冻室门。</li><li>■ 一次性在冷冻室内放入过多的待冷冻食品。</li></ul>	<ul style="list-style-type: none"><li>■ 触摸报警 / 锁定键  取消报警。</li><li>■ 关闭冷冻室门。</li><li>■ 一次性放入冷冻室内的食品不要太多。</li></ul>
开门后，冷藏室或冷冻室灯不亮。	灯泡坏。 	<b>更换灯泡</b> <ul style="list-style-type: none"><li>■ 更换灯泡前，必须拔下电源插头。</li><li>■ 扣住灯罩后面的扣手往前轻拉可取下灯罩，逆时针方向旋下灯泡。</li><li>■ 按顺时针方向旋入新灯泡 (15W/220V E14)。</li><li>■ 灯泡可在售后服务中心购买。</li></ul>
压缩机不工作。	<ul style="list-style-type: none"><li>■ 冰箱处于除霜过程。</li><li>■ 插座上的插头未连接上。</li></ul>	<ul style="list-style-type: none"><li>■ 这对自动除霜冰箱来说是正常的。</li><li>■ 确保插头紧紧地插在插座上。</li></ul>
压缩机启动时声音大。	开始进入工作状态时，电冰箱会启动运行。	这是正常的。冰箱持续工作后声音会变小。
风扇噪音大。	环境温度高；快速制冷使风扇自动调速；一次性放入大量食品。	这是正常的。冰箱持续工作后声音会变小。

如果上述故障现象仍不能排除或出现了上述现象以外的故障，请务必与客户服务部门联系。不得自行拆修或让非本公司指定的专业人员维修，否则造成的冰箱损坏或人身伤害，本公司将不承担任何责任。具体维修细则另见产品保修指南。

### 客户服务保证（家庭使用）：

保修期内，整机免费保修一年，主要零部件免费保修三年（自购买收货之日起）。

当您需要正常咨询或维修时，请持购机发票与我公司客户服务部门联系。

在您咨询或报修时，请告知服务人员产品代码（E-Nr.）、生产日期（FD）。

在冷藏室内胆的标签上可以找到这些信息。

# 产品保修指南

## 友情提示

- 如果您的机器出现异常现象，在联系客服之前，请先阅读机器说明书中的《非故障现象及特殊现象的分析与排除》进行排查。
- 如果维修人员上门后发现机器并无故障，即使在包修期内，您也将承担相关费用。
- 您可以在本手册封底找到客户服务的联系方式。

在上门服务前请提供下列信息：

详细的地址和电话号码、故障描述、购机及收货日期、产品型号（E-Nr）、生产日期（FD）。

上述信息有助于更好的为您提供服务，同时也可以为您省去不必要的开支。产品型号请参见铭牌。

## 保修说明

1. 根据《中华人民共和国消费者权益保护法》和《部分商品修理更换退货责任规定》，本机作为家用电器，自购买收货之日起整机包修1年，主要部件包修3年。用于生产经营目的、商用、公司集体使用等用途所购买的家电，其整机及主要零配件自收货之日起包修期为3个月，除非购销合同中另有规定。  
法律法规另有规定的，按照其规定执行。
2. 产品存在瑕疵但不影响产品的性能、功能，也不违反国家强制性规定，厂方、商业单位作降价处理的，其包修条件同上，但因此而降价的部位不予包修。
3. 包修期内，用户修理时必须提供修理产品的有效收货凭证、购买发票和厂方指定的相关三包凭证，三包包修期自购买收货之日算起。如果收货凭证遗失，按照购买发票日期顺延7日作为三包开始日期。如果收货凭证和购买发票同时遗失且不能提供有效信息，按照出厂日期顺延45日作为包修开始日期。
4. 除另有规定外，下列项目不属于免费包修范围，应实行收费修理。
  - 用户搬运、安装、使用、维护、保管不当而损坏的；
  - 电源电压低于187伏或高于242伏而损坏的；
  - 自行或非厂方特约维修点拆修的；
  - 无有效购买发票和三包凭证的；
  - 购买发票或三包凭证型号与产品型号不符或涂改的；
  - 因不可抗力造成产品损坏的；
  - 过了免费包修期的。
5. 由于产品使用环境条件，例如：电源、水源、温度、湿度等非本公司所能控制的因素引起的一切损坏及损失，不在免费保修范围内。

## 服务保障措施

- 24小时热线
- 原厂配件
- 终身服务
- 延保计划

本资料内容如有变更，恕不另行通知

# 西门子家用电器客户服务保修卡

<b>SIEMENS</b>	顾客姓名		联系电话	
	联系地址			
	购买日期			
	产品型号		发票号码	
	维修点名称		维修点电话	

结算第五联

<b>SIEMENS</b>		顾客姓名		联系电话	
		购买日期		发票号码	
		产品型号		出厂年月	
		维修日期		出厂序号	

结算第四联

<b>SIEMENS</b>		顾客姓名		联系电话	
		购买日期		发票号码	
		产品型号		出厂年月	
		维修日期		出厂序号	

结算第三联

<b>SIEMENS</b>		顾客姓名		联系电话	
		购买日期		发票号码	
		产品型号		出厂年月	
		维修日期		出厂序号	

结算第二联

<b>SIEMENS</b>		顾客姓名		联系电话	
		购买日期		发票号码	
		产品型号		出厂年月	
		维修日期		出厂序号	

结算第一联

<b>SIEMENS</b>		顾客姓名		联系电话	
		购买日期		发票号码	
		产品型号		出厂年月	
		维修日期		出厂序号	

总经销商：博西家用电器（中国）有限公司  
BSH集团是西门子股份公司的商标被许可方  
地址：南京市中山路129号中南国际大厦20、21楼

全国统一客户服务热线：4008899999  
客户服务传真：025-84701672  
客户服务电子邮箱：careline.china@bshg.com

制造商：博西华家用电器有限公司  
地址：安徽省滁州市经济技术开发区世纪大道1号

[www.siemens-home.cn](http://www.siemens-home.cn)

由博西华家用电器有限公司根据西门子股份公司的商标许可制造

**8001023510** (PD9604)