

SIEMENS



CT636LE...

siemens-home.com/welcome

da Brugsanvisning

Register
your
product
online

A

Pakken indeholder (se side 6)

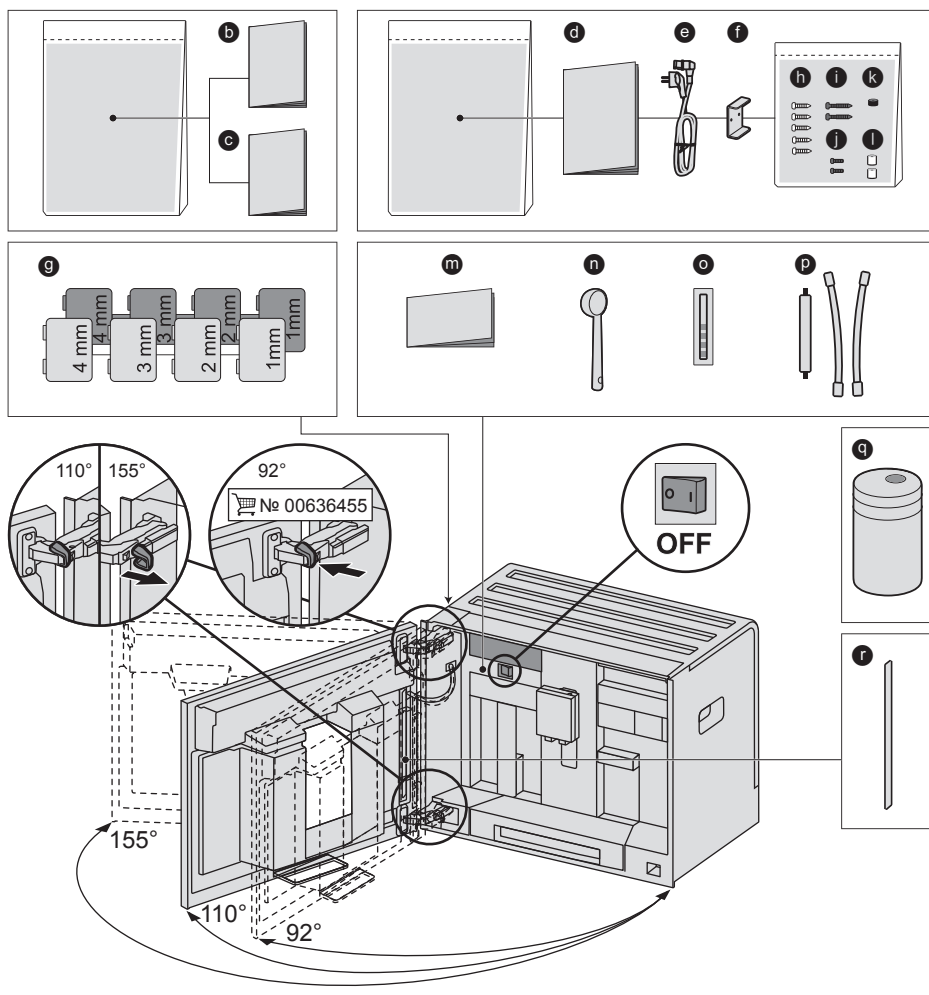

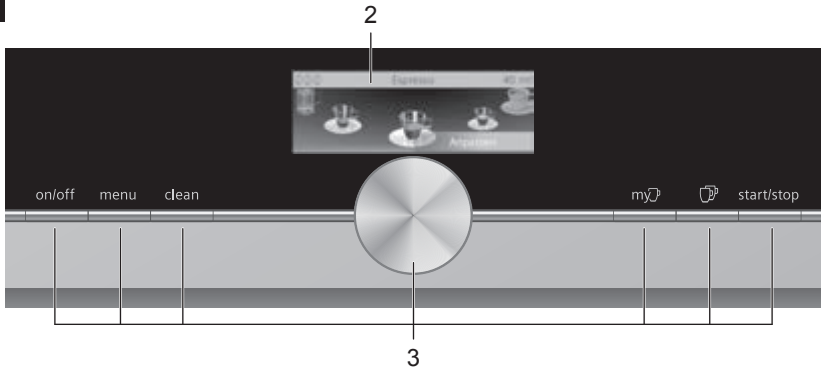
B**C**

4

4a



1a

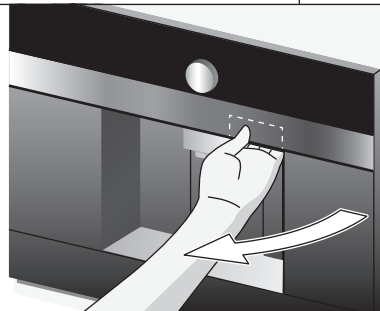

22

22c

22b

22a



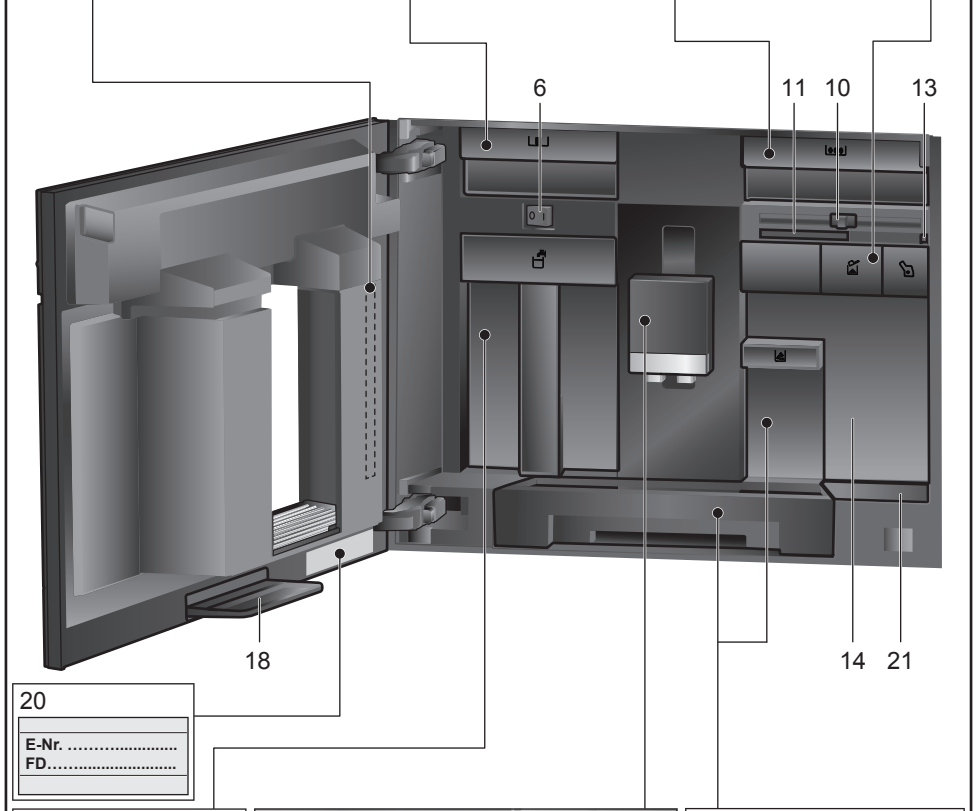
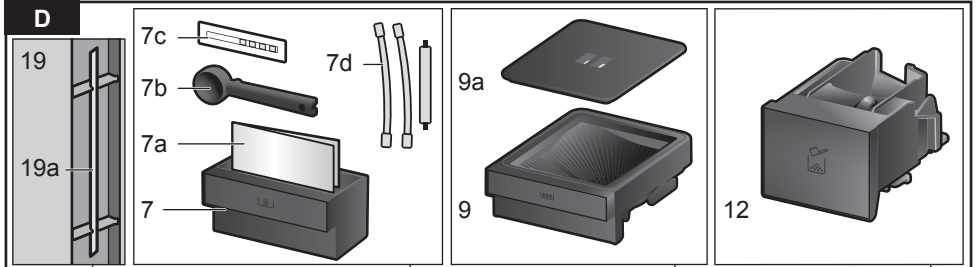

20

E-Nr.
FD.....

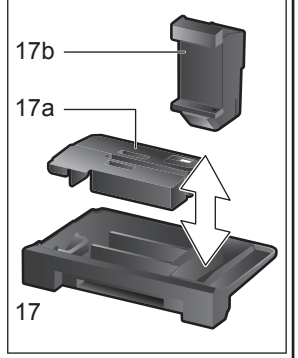
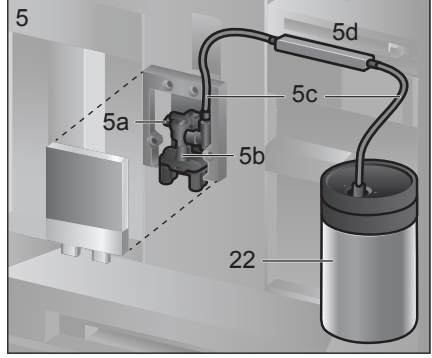
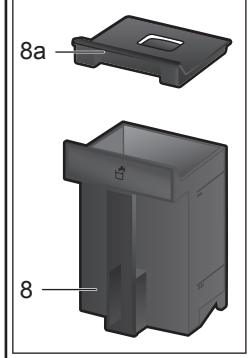

E

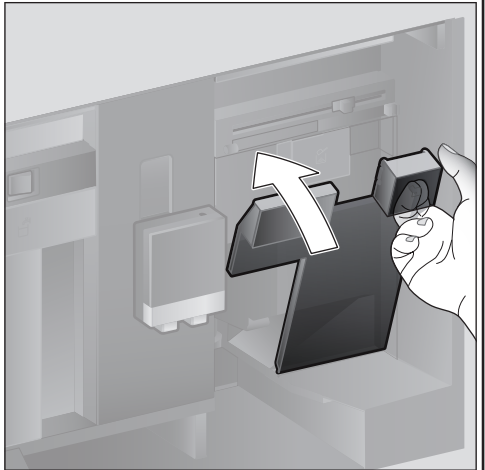
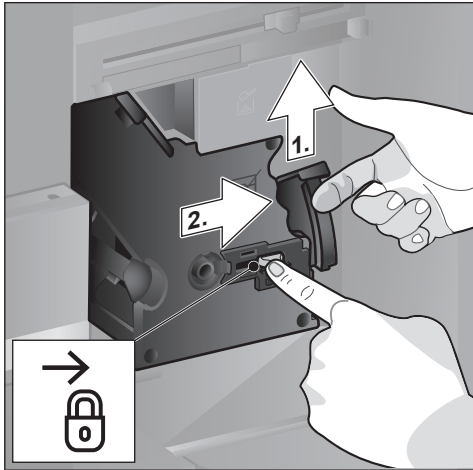
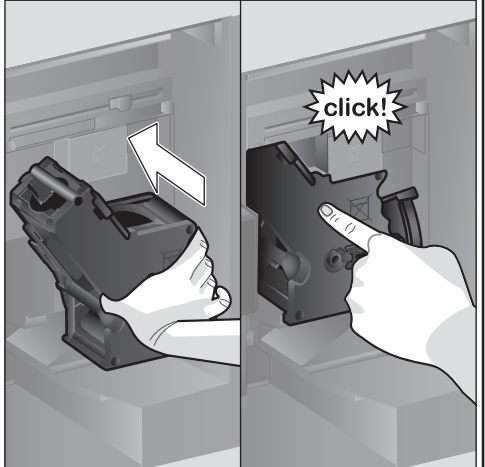
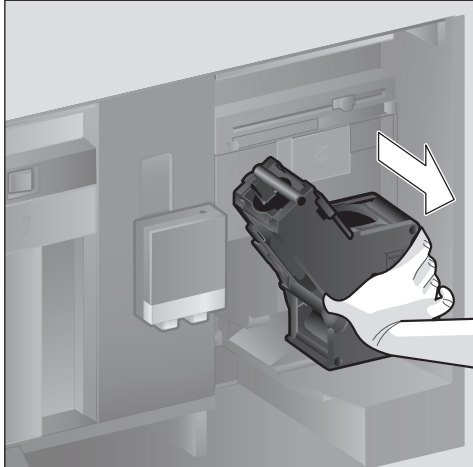
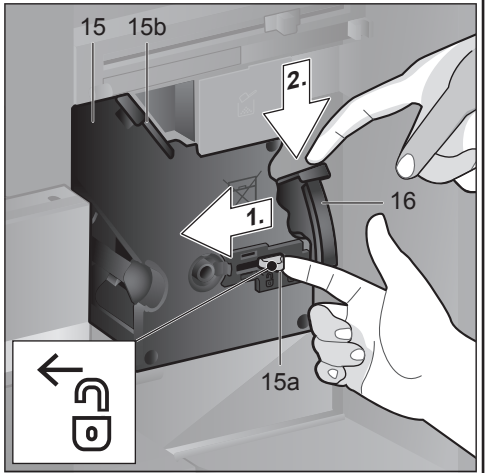
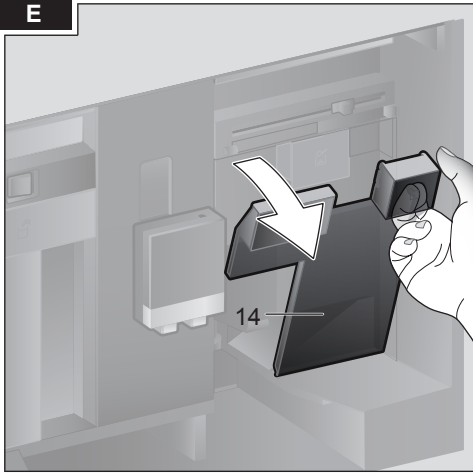

Indhold

Pakken indeholder.....	6
Tillykke	7
Sikkerhedsanvisninger	8
Overblik	10
Betjeningselementer.....	10
Ibrugtagning.....	11
Display.....	12
Tilberedning af drikke	13
Tilberedning med kaffebønner.....	15
Tilberedning med mælk	15
Tilberedning med malet kaffe	16
Aftap varmt vand	16
Personaliserede drikkevarer.....	17
Brygning af to kopper på en gang	17
Indstilling af formalingsgrad.....	18
Børnesikring	18
Menu.....	18
Home Connect.....	20
Pleje og daglig rengøring.....	23
Serviceprogrammer	26
Gode råd om at spare energi.....	29
Frostsikring.....	29
Opbevaring af tilbehør.....	29
Tilbehør	29
Bortskaffelse.....	29
Reklamationsret.....	29
Sådan løser man små problemer selv.....	30
Tekniske data.....	33

Pakken indeholder

(Se billede **A**)

- a** Fulldautomatisk kaffemaskine
- b** Brugsanvisning
- c** Vejledning til filter
- d** Monteringsvejledning
- e** Tilslutningsvejledning
- f** Monteringsvinkel
- g** Afstandsholder
- h** 5 stk. fastgørelsesskruer (sølv)
- i** 2 stk. fastgørelsesskruer (lange/sorte)
- j** 2 stk. fastgørelsesskruer (korte/sorte)
- k** 1 stk. hylse (sort)
- l** 2 stk. hylse (hvid)
- m** Kort vejledning
- n** Pulverske
- o** Strimmel til måling af vandhårdhed
- p** Mælkeslange (sæt)
- q** Mælkebeholder
- r** Indsugningsrør

Tillykke ...

... med købet af denne fuldautomatiske kaffemaskine! Tillykke med denne moderne køkkenmaskine af høj kvalitet. Det forener innovativ teknik, mange forskellige funktioner og betjeningskomfort. Med denne fuldautomatiske kaffemaskine kan en lang række velsmagende varme drikke tilberedes nemt og hurtigt – stærk espresso, cremet cappuccino, traditionel latte macchiato eller mælkekaffe eller en traditionel latte, når der er brug for det. Maskinen kan uden videre indstilles til ens helt egen personlige favoritsmag fra gang til gang. Læs om de forskellige funktioner og muligheder her i hæftet for at få optimalt udbytte af maskinen og kender dens indstillinger. Denne brugsanvisning er en stor hjælp. Læs derfor brugsanvisningen grundigt igennem, før maskinen tages i brug.

Om denne brugsanvisning

Her findes nummererede detaljer, der henviser til en nærmere beskrivelse på de første sider i brugsanvisningen.

Eksempel: Bryggeenhed (15)

Displayvisninger og symboler angives også specielt i denne brugsanvisning. På den måde ses, at der er tale om tekster eller symboler, som vises på maskinen, eller som er påtrykt.

Visninger i displayet:

“Espresso”

Taster og betjeningslementer i displayet:

[start/stop]

Maskinen leveres desuden med en kort betjeningsvejledning som medfølgende tilbehør, hvor de vigtigste funktioner hurtigt kan slås op. Den kan opbevares i maskinens tilbehørsskuffe.

Sikkerhedsanvisninger

Du bedes læse brugsvejledningen grundigt, overholde og opbevare den! Ved overdragelse af apparatet skal denne vejledning vedlægges. Dette apparat er beregnet til tilberedning af almindelige mængder i husholdningen, og til husholdningslignende, ikke-kommercielle formål. Husholdningslignende anvendelser omfatter f.eks. brug i køkkener for ansatte i butikker, kontorer, landbrugsbedrifter og andre kommercielle virksomheder, eller gæsters brug i pensioner, små hoteller og lignende.

⚠ Fare for elektriske stød!

Apparatet må kun tilsluttes en strømforsyning med vekselstrøm via en stikdåse med jord, der er installeret forskriftsmæssigt. Kontrollér, at jordledningssystemet for den elektriske husinstallation er installeret forskriftsmæssigt. Tilslut og anvend kun apparatet iht. angivelserne på typeskiltet. Apparatet er udstyret med et EU-Schukostik (sikkerhedsstik). For at sikre korrekt jordforbindelse i stikkontakter i Danmark skal apparatet tilsluttes med en egnet stikadapter. Denne adapter (tilladt til maks. 13 ampere) kan bestilles via kundeservice (reservedel nr. 616581). Reparationer på apparatet må kun foretages af vores kundeservice for at undgå tilskadekomst. Hvis nettilslutningsledningen til apparatet bliver beskadiget, skal den udskiftes med en speciel tilslutningsledning, som kan fås hos vores kundeservice.

Dette apparat kan bruges af børn fra og med 8 år og af personer med reducerede fysiske, sensoriske eller mentale evner eller mangel på erfaring og/eller viden, hvis de er under opsyn og er blevet instrueret i brug af apparatet og har forstået de deraf resulterende farer. Apparatet og tilslutningsledningen skal være utilgængelige for børn under 8 år, og de må ikke betjene apparatet. Børn må ikke lege med apparatet.

Maskinen må kun anvendes indendørs ved stuetemperatur og maks. 2000 m over havets overflade.

Børn må ikke foretage rengøringen og bruger-vedligeholdelsen, medmindre de er mindst 8 år gamle og under opsyn.

Maskinen og netledningen må ikke dyppes i vand. Brug kun apparatet, når netledningen og apparatet er ubeskadigede. Træk straks stikket ud af stikkontakten eller slå netspændingen fra i tilfælde af fejl.

Maskinen indeholder permanentmagneter, som kan påvirke elektroniske implantater som f.eks. pacemakere eller insulinpumper. Brugere af elektroniske implantater skal overholde en minimumafstand på 10 cm til maskinens front og, ved afmontering, til følgende dele: mælkebeholder, mælkesystem, vandtank og bryggeenhed.

Kvælningsfare!

Lad ikke børn lege med emballagen. Opbevar smådele sikkert, fordi småbørn kan sluge dem.

Fare for tilskadecomst!

Grib ikke ind i kværnen. Pas på fingrene, når døren lukkes. Forkert anvendelse af apparatet kan medføre skader.

Fare for forbrænding!

Drikudløbet bliver meget varmt. Lad den køle af efter hver brug, inden den berøres.

Fare for skoldning (Home Connect)!

Ved uovervåget fjernstart kan tredje blive skoldet, hvis de griber ind under kaffeudløbet under udskænkning. Sørg derfor for ved uovervåget fjernstart, at ingen personer, især ikke børn, eller ting kommer i fare.

Overblik

(Se billede **B** til **E**)

- 1 Maskinens dør**
 - a Forsænket greb (til døråbning)
 - b Dryprist
- 2 Display**
- 3 Betjeningsselementer**
- 4 Udløbssystem (kaffe, mælk, tevand), højdejusterbar**
 - a Afdækning
- 5 Mælkesystem**
 - a Låsehåndtag
 - b Udløb (overdel, underdel)
 - c Mælkeslange (2 stk.)
 - d Forbindelsesdel, metal (til magnetholder)
- 6 Hovedafbryder [O/I] (strømforsyning)**
- 7 Tilbehørsskuffe (til kort vejledning og tilbehør)**
 - a Kort vejledning
 - b Pulverske
 - c Strimmel til måling af vandhårdhed
 - d Mælkeslange (sæt)
- 8 Vandbeholder, kan tages ud**
 - a Låg til vandbeholder
- 9 Bønnebeholder, kan tages ud**
 - a Låg til bønnebeholder
- 10 Skyder til indstilling af formalingsgrad**
- 11 Magnetholder (til forbindelsesdel)**
- 12 Pulverskuffe, kan tages ud (kaffepulver/rensetablet)**
- 13 Holder (til mælkeslange)**
- 14 Beskyttelseslåg (til bryggeenhed)**
- 15 Bryggeenhed**
 - a Låsemekanisme
 - b Afdækning
- 16 Udtagningshåndtag**
- 17 Drypbakke, aftagelig**
 - a Afdækning til drypbakke
 - b Beholder til kaffegrums
- 18 Beholder**
- 19 Holder (til langt indsuigningsrør)**
 - a Indsuigningsrør
- 20 Typeskilt (E.-nr.; FD)**
- 21 Afsætningsplade med sensor (til mælkebeholder)**

22 Mælkebeholder

- a Beholder i rustfrit stål
- b Låg underdel
- c Låg overdel



Flere oplysninger om maskinen, som f.eks. hvordan dørens åbningsvinkel kan ændres, findes i den medfølgende monteringsvejledning.

Betjeningsselementer

Maskinen er udstyret med en letforståelig menustyring, der sikrer en så nem betjening som muligt af et stort antal funktioner. Med få betjeninger kan der dermed vælges blandt mange forskellige muligheder.

Hovedafbryder [O/I]

Afbryderen [O/I] (åbn døren) tænder eller slukker helt for maskinen (strømtilførslen afbrydes).



Vigtigt: Betjen ikke hovedafbryderen, mens automaten er i drift. Sluk først for maskinen, når sparemodus er aktiveret, ellers skyller maskinen ikke automatisk.

Knappen [on/off]

Maskinen tænder eller skifter til sparemodus, når der trykkes på knappen [on/off]. Maskinen skyller automatisk. Maskinen skyller ikke, hvis:

- den stadig er varm, når den tændes.
- der ikke er brygget kaffe, før der slukkes.

Maskinen er driftklar, når symbolerne for valg af drikke vises i displayet.

Knappen [menu]

Menuen kaldes frem, når der trykkes på knappen [menu]. Indstillinger kan foretages, informationer kan kaldes frem, eller apparatet kan forbindes med "Home Connect" (se kapitlet "Menu").

Knappen [clean]

Valg af serviceprogrammer kaldes frem ved at trykke på knappen [clean]. Gennemfør det ønskede program, som beskrevet i kapitlet "Serviceprogrammer".

Knappen [my☞]

Valget "personaliseret tilberedning af drikke" kaldes frem ved at trykke på [my☞]. Personlige indstillinger for kaffedrikke kan gemmes og kaldes frem (se kapitlet "Personaliserede drikkevarer").

Knappen [☞]

Efter valg af drikkevaren tilberedes to kopper samtidigt, når der trykkes på knappen [☞] (se kapitel "Brygning af to kopper på en gang").

i Den pågældende menu forlades igen ved at trykke på [menu], [clean], [my☞] eller [☞].

Knappen [start/stop]

Tilberedning af drikke eller et serviceprogram startes, når der trykkes på [start/stop]. Hvis der trykkes på [start/stop] igen under tilberedningen af drikke, afsluttes tilberedningen før tid.

Drejeknap

Ved at dreje drejeknappen navigeres i displayet eller parametre ændres.

Display (touchscreen)

I displayet vises informationer, eller indstillinger foretages ved at trykke på touchscrenen (se kapitel "Display").

Ibrugtagning

Generelt

Der må kun fyldes rent og **koldt** vand uden kulsyre og udelukkende **ristede** kaffebønner i de pågældende beholdere. Der må ikke bruges glaserede, karamelliserede kaffebønner eller kaffebønner, som er behandlet med andre sukkerholdige tilsætninger, da de tilstopper bryggeenheden.

 Maskinen skal monteres og tilsluttes i overensstemmelse med vedlagte monteringsvejledning, før den må tændes og betjenes.

Ibrugtagning af maskinen

- Fjern beskyttelsesfolierne.

i **Vigtigt:** Maskinen må kun bruges i frostfrie. Hvis maskinen er blevet transporteret eller opbevaret ved temperaturer under 0 °C, ventes mindst 3 timer, inden maskinen tages i brug.

- Åbn maskinens dør med det forsænkede greb.
- Fjern vandbeholderen, skyl den, og fyld den med koldt vand til markeringen "maks"
- Sæt vandbeholderen i igen indtil anslaget.
- Fjern bønnebeholdere, fyld den med kaffebønner, og sæt den i igen.
- Stil hovedafbryderen på [I], og luk maskinens dør.

Maskinen skyller og opvarmes.

Displayet aktiveres.

"Vælg sprog" vises.

- Vælg det ønskede sprog ved at dreje drejeknappen, og tryk på [Videre] i displayet.

"Indstil vandets hårdhed" vises.

i Det er vigtigt, at vandhårdhedsgraden indstilles korrekt, så maskinen kan afkalkes rettidigt. Den forindstillede vandhårdhedsgrad er på trin 4. Hvis der er installeret et vandblødgøringsanlæg i huset, indstilles vandhårdheden på trin 3. Oplysninger om vandets hårdhedsgrad kan også indhentes ved at kontakte de lokale myndigheder (vandforsyning).

- Bestem vandhårdhedsgraden med den vedlagte teststrimmel. Dyp strimlen kort i vandet, og aflæs resultatet efter 1 minut.

Trin	Vandhårdhedsgrad	
	Tysk (°dH)	Fransk (°fH)
1	1-7	1-13
2	8-14	14-25
3	15-21	26-38
4	22-30	39-54

- Indstil den bestemte vandhårdhedsgrad med drejeknappen.

- Tryk på [>]. "Home Connect" vises.
- Tryk på [Home Connect-indstillinger] for at forbinde apparatet med WLAN-netværket (hjemmenetværk).
- Tryk på [>] for at forbinde apparatet med WLAN-netværket senere. "Afslut indstilling?" vises.
- Tryk på [Overtag]. Indstillingerne for sprog og vandhårdhed er gemt.

i Læs den udførlige beskrivelse i kapitlet "Home Connect" ved valg af [Home Connect-indstillinger].

Maskinen er driftsklar, når drikkevarer-symbolerne vises i displayet.

Ved hver tilberedning tændes den integrerede ventilator og slukker igen efter nogle minutter.

Ved første brug, når et serviceprogram er gennemført, eller hvis maskinen ikke har været i brug i længere tid, har den første drik endnu ikke fuld aroma og bør derfor ikke drikkes.

Efter ibrugtagningen af den fuldautomatiske kaffemaskine opnås først en permanent fin og fast crema efter brygning af et par kopper.

Sluk for maskinen

- Tryk på knappen [on/off]. Maskinen skyller og skifter til sparemodus.

Undtagelse: Hvis der kun er lavet varmt vand, slukker maskinen uden at skylle.

- Åbn maskinens dør, og stil hovedafbryderen på [O] for at slukke maskinen helt.

i **Vigtigt:** Betjen ikke hovedafbryderen, mens automaten er i drift. Sluk først for maskinen, når sparemodus er aktiveret, ellers skyller maskinen ikke automatisk.

Den fuldautomatiske kaffemaskine er fra fabrikken programmeret med standardindstillingerne for den optimale drift. Maskinen skifter automatisk efter en bestemt tid til sparemodus og skyller (varighed kan indstilles, se "Sluk efter" i kapitlet "Menu").

i Maskinen er udstyret med en sensor. Hvis der er en mælkebeholder, vises det tilsvarende i displayet ved skift til sparemodus. Hvis der er mælk i beholderen, opbevares denne i køleskabet.

Display

Der vises informationer, eller indstillinger foretages ved at trykke på touchscreenen.

Visning

I displayet vises de valgte drikkevarer, indstillinger og indstillingsmuligheder samt meldinger angående driftstilstanden.

Eksempler:

Valg af drik



Informationer

Informationer forsvinder ved at trykke på en tast eller efter kort tid.

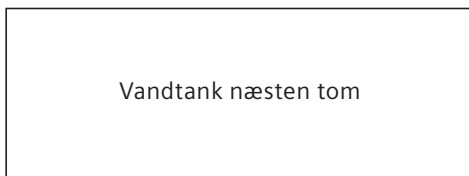

I stedet for tekst vises et lille symbol nederst til venstre i displayet.

- Bønnebeholder næsten tom
- Vandtank næsten tom
- Skift vandfilter
- Renseprogram nødvendigt
- Afkalkningsprogram nødvendigt
- calc'nClean program nødvendigt

Instruktion om handlinger, der skal udføres:

Fyld vandtanken

i Hvis den nødvendige handling er gennemført, f.eks. vandbeholder fyldt, forsvinder den pågældende melding og symbolet igen.

Betjening

I displayet navigeres ved at trykke på tekster eller symboler samtidigt med, at der drejes på drejeknappen (eksempel se kapitel "Drikkevaretilpasning"). Ved tryk på displayet lyder et akustisk signal. Der kan tændes eller slukkes for signaltonen (se kapitlet "Menu – Tastyde").

Tilberedning af drikke

Denne fuldautomatiske kaffemaskine kan også anvendes med kaffebønner eller med malet kaffe (ikke opløselig/frysetørret kaffe). Ved anvendelse med kaffebønner males frisk kaffe, hver gang der brygges. For en optimal kvalitet skal bønnerne opbevares køligt og lukket.

i **Vigtigt:** Fyld vandbeholderen med frisk, koldt vand uden kulsyre hver dag. Der bør altid være tilstrækkeligt vand i vandbeholderen til maskinens drift.

Tip: Forvarm koppen/kopperne, især små espressokopper med tykke vægge, med f.eks. varmt vand.

Ved nogle indstillinger tilberedes kaffen i to trin (se kapitlet "aromaDouble Shot" og "Brygning af to kopper på en gang"). Vent, indtil proceduren er helt afsluttet.

Valg af drik

Forskellige drikkevarer kan vælges ved at dreje drejeknappen. Symbolet for den valgte drikkevare vises i midten. Betegnelsen på drikken og de aktuelt indstillede værdier for f.eks. kaffestyrke og kaffemængde vises i den øverste linje.



Følgende drikkevarer kan vælges:

Ristretto
Espresso
Espresso Macchiato
Caffe Crema
Cappuccino
Latte macchiato
Mælkekaffe
Mælkeskum
Varm mælk
Varmt vand

Den valgte drikkevare kan tilberedes direkte med de forindstillede værdier eller tilpasses først til den individuelle smag.

Drikkevaretilpasning

Trykkes på [Tilpasning] i displayet, vises forskellige felter for tilpasningen afhængigt af drikkevaren.

Feltet, hvor værdier kan ændres, er mørkere.

Et eksempel:

Værdierne for en kop Caffe Crema kan ændres som følger:





- Vælg "Caffe Crema" med drejeknappen.









- Tryk på [Tilpasning].

da Tilberedning af drikke







Felterne med de forindstillede værdier vises. Det aktive felt, f.eks. [], er mørkt.

Caffe Crema	
  	 120 ml
 normal	Tilbage







- Indstil den ønskede kaffestyrke, f.eks. "0000" (kraftig), med drejeknappen.
- Tryk på feltet []

Caffe Crema	
   	 120 ml
 normal	Tilbage

- Indstil den ønskede kaffemængde, f.eks. "160 ml", med drejeknappen.
- Tryk på feltet [].

Caffe Crema	
   	 160 ml
 normal	Tilbage

- Indstil den ønskede temperatur, f.eks. "høj", med drejeknappen.









Caffe Crema	
   	 160 ml
 høj	Tilbage

- Indstillingerne gemmes ved at trykke på [Tilbage] eller ved at starte drikkevaretilberedningen.

i Indstillingsmulighederne er forskellige afhængigt af drikkevarens type. For kaffedrikke kan f.eks. kaffestyrke, temperatur og kaffemængde indstilles, for mælk kun påfyldningsmængden.

Følgende indstillinger er mulige:

Kaffestyrke



-  meget mild
-  mild
-  normal
-  stærk
-  meget stærk
- 2x aromaDouble Shot stærk
- 2x aromaDouble Shot stærk +
- 2x aromaDouble Shot stærk ++

i aromaDouble Shot

Jo længere kaffen brygges, desto flere bitterstoffer og uønskede aromaer indeholder den færdige kaffe. Kaffens smag og fordøjelighed påvirkes derved negativt. Derfor har maskinen en særlig aromaDouble Shot-funktion til ekstra stærk kaffe. Når halvdelen af mængden er tilberedt, males og brygges der igen kaffepulver, så der altid kun frigives velsmagende aromastoffer, der er skånsomme for maven. Funktionen aromaDouble Shot kan ikke vælges til ristretto, espresso macchiato og til tilberedning med malet kaffe.

Drikkevaretemperatur

Værdier for kaffedrikke:

-  normal
-  høj
-  ekstra høj

Værdier for varmt vand:

- 70 °C hvid te
- 80 °C grøn te
- 90 °C sort te
- Maks. frugtte

Påfyldningsmængde

 Påfyldningsmængden afhænger af drikkevarens type og kan indstilles i ml.

- i** Påfyldningsmængden kan svinge afhængigt af mælkekvaliteten.
- Hvis maskinen ikke betjenes inden for ca. 30 sekunder, forlader maskinen automatisk indstillingsmodusen. De udførte indstillinger gemmes automatisk.

Tilberedning med kaffebønner

Maskinen skal være driftsklar.

- Sæt en kop under udløbet.
- Vælg "Ristretto", "Espresso" eller "Caffe Crema" med drejeknappen.

I displayet vises den valgte drikkevarer samt de forindstillede værdier for drikkevarens kaffestyrke og kaffemængde.



- i** Indstillingerne kan ændres som beskrevet i kapitlet "Drikkevaretilpasning".
- Tryk på [start/stop] for at starte tilberedningen.
- Kaffen brygges og fyldes i koppen. Tilberedningen kan afsluttes før tid ved at trykke på [start/stop] igen.

Tilberedning med mælk

Denne fuldautomatiske kaffemaskine har et integreret udløb. Dermed kaffedrikke med mælk og mælkeskum samt varm mælk tilberedes.

- ⚠ Fare for forbrænding!**
- Drikudløbet bliver meget varmt. Lad det først køle af efter brug, inden det berøres.

Mælkebeholder

Mælkebeholderen er udviklet specielt til brug i forbindelse med denne fuldautomatiske kaffemaskine. Den er udelukkende beregnet til anvendelse i husholdningen og til opbevaring af mælk i køleskabet. Den isolerede beholder holder den kolde mælk kølig i nogle timer.

- i** **Vigtigt:** Fjern kopper eller glas, før døren åbnes, da de kan falde ned.

Tilslutning af mælkebeholder eller en mælkekarton:

- Åbn maskinens dør.
- Fjern udløbets afdækning.
- Tilslut og fastgør mælkeslanger og forbindelsesdel som vist.

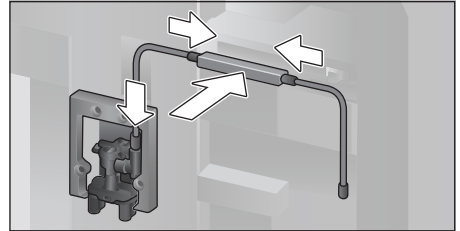

- Montér afdækning fast på udløbet.
- Montér indsugningsrøret, og før det ind i mælkebeholderen eller en mælkekarton.

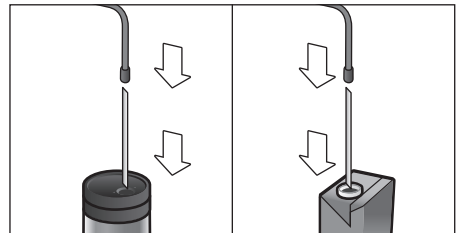

- Luk maskinens dør.

- i** Indtørrede mælkerester er vanskelige at fjerne, rengør derfor **altid** mælkesystemet (se kapitlet "Rengøring af mælkesystemet").

Kaffedrikke med mælk

- Anbring kop eller glas under udløbet.
- Vælg "Espresso Macchiato", "Cappuccino", "Latte Macchiato" eller "Mælkekaffe" med drejeknappen.

da Tilberedning med malet kaffe

I displayet vises den valgte drikkevare samt de forindstillede værdier for drikkearens kaffestyrke og kaffemængde.

 Indstillingerne kan ændres som beskrevet i kapitlet "Drikkevaretilpasning".

- Tryk på [start/stop] for at starte tilberedningen.

Først fyldes der mælk i koppen eller glasset. Derefter brygges kaffen, som fyldes i koppen eller glasset.

Procedurens aktuelle trin kan afsluttes før tid ved at trykke på knappen [start/stop] igen.

Mælkeskum eller varm mælk

- Anbring kop eller glas under udløbet.
- Vælg "Mælkeskum" eller "Varm mælk" med drejeknappen.

 Indstillingerne kan ændres som beskrevet i kapitlet "Drikkevaretilpasning".

- Tryk på [start/stop] for at starte tilberedningen.

Der løber mælkeskum eller varm mælk ud af udløbet.

Procedurens aktuelle trin kan afsluttes før tid ved at trykke på knappen [start/stop] igen.

Tilberedning med malet kaffe

 Ved tilberedning med malet kaffe kan kaffestyrken ikke indstilles, og to kopper kan ikke brygges samtidigt.

Vigtigt: Fjern kopper eller glas, før døren åbnes, da de kan falde ned.

Maskinen skal være driftsklar.

- Åbn maskinens dør.
- Tag pulverskuffen ud. Pulverskuffen skal være tør.
- Påfyld kaffepulver (maks. 2 strøgne måleskeer); ikke presse sammen.

 **Bemærk!** Fyld ingen hele bønner eller opløselig kaffe på.

- Sæt pulverskuffen i.
- Luk maskinens dør, i displayet vises .

 Hvis der ikke tappes kaffe inden for 90 sekunder, tømmes bryggekammeret automatisk for at undgå en overfyldning. Maskinen skyller.

- Sæt en kop under udløbet.
- Vælg en kaffedrik eller en kaffedrik med mælk med drejeknappen.

I displayet vises den valgte drikkevare samt de forindstillede værdier for drikkearen.

 Indstillingerne kan ændres som beskrevet i kapitlet "Drikkevaretilpasning".

Bemærk henvisningerne i kapitlet "Tilberedning med mælk" for kaffedrikke med mælk.

- Tryk på [start/stop] for at starte tilberedningen.

Kaffen brygges og fyldes i koppen. Ved valg af kaffedrikke med mælk fyldes først mælk i og derefter brygges kaffen.

 For flere drikkevarer med malet kaffe gentages proceduren.

Aftap varmt vand



Fare for forbrænding!

Drikudløbet bliver meget varmt. Lad det først køle af efter brug, inden det berøres.

Maskinen skal være driftsklar.

- Træk mælkeslangen af mælkebeholderen.
- Fjern mælke- eller kafferester fra udløbet.
- Anbring kop eller glas under udløbet.
- Vælg "Varmt vand" med drejeknappen.

 Indstillingerne kan ændres som beskrevet i kapitlet "Drikkevaretilpasning".

- Tryk på [start/stop] for at starte tilberedningen.
- Meddelelsen "Er mælkeslangen trukket ud af mælkebeholderen?" vises.
- Fjern mælkeslangen, hvis den stadig er tilsluttet, og tryk på [Ja] i displayet.

Der løber varmt vand ud af udløbet. Processen kan afsluttes før tid ved at trykke på [start/stop] igen.

Personaliserede drikkevarer

Tryk på knappen [my☞] for at komme til valg af personaliserede drikkevarer. Op til 8 hukommelsespladser kan bruges. Yndlingsdrikke, som ofte laves, kan gemmes her med alle deres indstillinger.

i Menuen kan til hver en tid forlades uden at gemme ved at trykke på [my☞].

Opret eller ændr drikkevarer

- Tryk på knappen [my☞].
- Valg af hukommelsespladser vises.



- Vælg en tom hukommelsesplads (tom kop) for at oprette eller en optaget hukommelsesplads for at ændre eller slette en yndlingsdrik med drejeknappen.
- Vælg [Opret drik] ved en tom hukommelsesplads eller [Ændr drik] ved en optaget hukommelsesplads.

i Ved valg af [Slet drik] slettes hukommelsespladsens indstillinger, og den er tom igen.

Menuen til tilpasning af drikkevarer vises. Den sidst udskænkede drikkevarer vises med de sidst valgte indstillinger.

- Hvis den sidst udskænkede drikkevarer ikke skal gemmes, vælges en anden drikkevarer med drejeknappen.
- Tryk på indstillingen, som skal ændres, og tilpas værdierne til egne ønsker med drejeknappen.

Afhængigt af udvalg vises flere indstillingsmuligheder.

- Tryk på [Videre] for at foretage flere indstillinger.

i Ved mælkedrikke kan blandingsforholdet mellem kaffe og mælk indstilles.

- Indstillingerne kan gemmes under et individuelt navn. Tryk på [Gem navn].
- Maskinen til indtastning af navnet vises.

3 4 5 6 7 8 9 ' _ < A B C D E F G H I J K										
<	A _ _ _ _ _ _ _ _ _ _									✓
Afbryd						Gem				

- Vælg et bogstav eller symbol i den øverste linje med drejeknappen.
- Tryk på [✓] for at bekræfte det valgte bogstav eller [<] for at slette.
- Vælg flere bogstaver eller symboler, og bekræft.
- Med [Afbryd] forlades indtastningen uden ændring, drikkevaremenuen vises.
- Med [Gem] overtages indtastningen. Udvalgsmenuen vises.
- Tryk på [my☞] for at forlade menuen.

Vælg og tilbered personaliseret drikkevarer

- Tryk på knappen [my☞].
- Valg af hukommelsespladser vises.
- Vælg den ønskede hukommelsesplads med drejeknappen.
- Anbring kop eller glas under udløbet.
- Tryk på [start/stop] for at starte tilberedningen.

Brygning af to kopper på en gang

To kopper af den valgte drikkevarer tilberedes samtidigt ved at trykke på knappen [☞]. Indstillingen vises af et andet kop-symbol og som tekst f.eks. "2x Espresso".

- Vælg den ønskede drikkevarer med drejeknappen.
- Tryk på knappen [☞].
- Sæt to kopper til venstre og højre under udløbet.

- Tryk på [start/stop] for at starte tilberedningen.
Den valgte drik tilberedes og fyldes derefter i de to kopper.

i Drikken tilberedes i to trin (to male-procedurer). Vent, indtil proceduren er helt afsluttet.

Det er ikke muligt at tilberede to kopper samtidigt ved indstillingerne "aromaDouble Shot" eller "Kaffepulver".

Indstilling af formalingsgrad

Den fuldautomatiske kaffemaskine har en indstillelig kværn. Kaffens formalingsgrad kan ændres individuelt med denne.

- Åbn maskinens dør.
- Vælg indstilling af formalingsgraden med skyderen mellem fint formalet kaffe ☼ og groft formalet kaffe ☼.

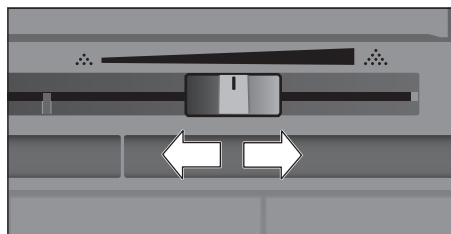

- Luk maskinens dør igen.

i Indstil en finere formalingsgrad, hvis der anvendes mørkt ristede bønner, og en grovere formalingsgrad ved lysere bønner.

Tip: Lav kun små ændringer af formalingsgraden.

Den nye indstilling vil først kunne mærkes efter tilberedning af den næste kop kaffe.

Hvis displayet viser meldingen "Indstil malegraden grovere", males kaffebønnerne for fint. Indstil formalingsgraden til et grovere trin.

Børnesikring

Maskinen kan spærres for at beskytte børn mod skoldninger og forbrændinger.

- Tryk på knappen [menu] i mindst 4 sekunder.

"Børnesikring aktiveret" vises kort i displayet.

Maskinen kan nu ikke længere betjenes, kun [on/off] kan betjenes.

- Tryk på knappen [menu] i mindst 4 sekunder for at deaktivere børnesikringen.

"Børnesikring deaktiveret" vises kort i displayet.

Menu

Menuen er beregnet til at ændre indstillinger individuelt, få vist informationer eller starte procedurer.

- Tryk på knappen [menu] for at åbne menuen.

På displayet vises de forskellige indstillingsmuligheder.

Navigation i menuen:

De forskellige indstillingsmuligheder, f.eks. "Sprog", kan vælges ved at trykke på [<] og [>].

Med drejeknappen kan indstillingerne, f.eks. "Dansk", foretages.

Indstillinger		1/12
<	Sprog	>
Dansk		

For eksempel:

Indstil automatisk slukning af maskinen til 15 minutter:

- Tryk på knappen [menu]. Menuen åbnes.
- Tryk på [>], indtil "Sluk efter" vises i displayet.
- Drej drejeknappen, og vælg "0h 15min".
- Tryk på knappen [menu]. "Gem ændringer?" vises.
- Tryk på [Gem]. Indstillingen er gemt.

I displayet vises valg af drikke.

i Menuen kan til hver en tid forlades uden at gemme ved at trykke på knappen [menu]. Hvis der ikke indtastes noget i ca. 30 sekunder, lukker menuen automatisk, og indstillingerne gemmes ikke.

Følgende indstillinger kan foretages:

Sprog

Indstilling af det sprog, som displayteksterne skal vises på.

Vandets hårdhed

Indstilling efter det lokale vands hårdhedsgrad.

Der kan vælges fra trin "1 (blødt)" til "4 (meget hårdt)". Den forindstillede vandhårdhedsgrad er "4 (meget hårdt)".

i Det er vigtigt, at vandhårdhedsgraden indstilles korrekt, så maskinen kan afkalkes rettidigt.

Vandhårdhedsgraden kan bestemmes med den vedlagte teststrimmel eller oplyses af det lokale vandværk. Hvis der er installeret et vandblødgøringsanlæg i huset, indstilles "Blødgøringsanlæg".

Vandfilter

Hvis et vandfilter monteres, udskiftes eller fjernes, skal indstillingen "Anvendelse", "Udskift" eller "Fjern" tilsvarende foretages i menuen.

i Et vandfilter mindsker kalkaflejringer, reducerer forureninger i vandet og forbedrer kaffesmag. Vandfiltre kan købes i handlen eller via kundeservice (se kapitlet "Tilbehør").

Montér eller udskift vandfilter:

Inden et nyt vandfilter kan bruges, skal det skylles.

- Vælg enten "Anvendelse" eller "Udskift" med drejeknappen.

- Tryk vandfiltret helt ind i vandbeholderens udsparring.

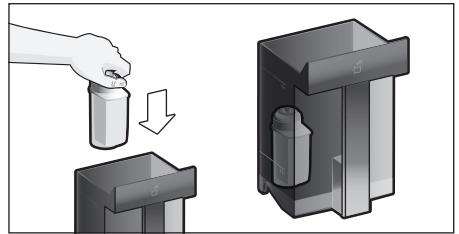

- Fyld vandbeholderen med vand op til markeringen "max".
- Træk mælkeslangen af mælkebeholderen, og luk døren.

i **Bemærk:** Pas på ikke at klemme slangen, når døren lukkes.

- Stil en beholder med en volumen på 0,5 l under udløbet.

- Tryk på knappen [start/stop].

Der løber nu vand gennem filteret, så det bliver skyllet.

- Tøm derefter beholderen.

Maskinen er driftsklar igen.

i Efter skylningen af filteret er visningen filterskift blevet aktiveret.

Efter visningen "Skift vandfilter" eller senest efter 2 måneder er filtrets virkning udtømt.

Det skal udskiftes af hygiejniske grunde, og for at maskinen ikke kalker til (maskinen kan tage skade).

- Vælg indstillingen "Fjernes", hvis der ikke sættes et nyt filter i, og tryk på knappen [start/stop].

"Tag filtret ud, indsæt vandtanken igen, luk døren" vises.

i Hvis maskinen ikke benyttes i længere tid (f.eks. ferie), bør det isatte filter skylles før den første ibrugtagning. Det er nok blot at tappe en kop varmt vand.

Detaljerede oplysninger om vandfiltret findes i medfølgende filtervejledning.

Home Connect

Indstillinger i forbindelse med WLAN-netværk (hjemmenetværk) og mobile slutenheder (se kapitlet "Home Connect").

Sluk efter

Indstilling af den tidsperiode, hvorefter maskinen automatisk skyller og slukker efter siden den sidste driktilberedning. Der kan vælges værdier fra mellem 15 minutter og op til 8 timer. Den forindstillede tid er på 30 minutter.

Belysning

Indstilling af udløbets belysning. "On", "Ved brug" eller "Off" kan vælges.

Lysstyrke belysning

Indstilling af lysstyrken for udløbets belysning. Der kan vælges fra "Trin 1" til "Trin 10".

Lysstyrke display

Indstilling af displayets lysstyrke.

Tastlyde

Tænd eller sluk for lydsignaler.

Urdisplay

Visningsmulighed for klokkeslæt og dato "Slukket" eller "Digital" (tændt). Indstillingerne kan foretages i de næste menuer.

 Hvis maskinen slukkes med hovedafbryderen eller ved strømsvigt, mistes indstillingerne for klokkeslæt og dato.

Klokkeslæt

Indstilling af det aktuelle klokkeslæt.

Dato - dag

Indstilling af den aktuelle dag.

Dato - måned

Indstilling af den aktuelle måned.

Dato - år

Indstilling af det aktuelle år.

Frostsikring

Serviceprogram til at undgå skader som følge af frostpåvirkninger under transport og opbevaring. I den forbindelse tømmes maskinen helt.

- Tryk på [Start] for at starte programmet.
- Tøm vandbeholderen og indsæt den igen
- Hvis der er en mælkebeholder, fjernes den, og døren lukkes.

Maskinen tømmer automatisk ledningssystemet.

- Tøm drypbakken, og sæt den i igen.

Drik-info

Viser, hvor mange drikke der er tilberedt siden ibrugtagningen.

- Tryk på [Vis] for at få vist informationerne.

Fabrikken indstilling

Nulstiller alle egne indstillinger til fabriksindstilling.

- Vælg "Reset" med drejeknappen. "Reset?" vises.
- Bekræft med [Reset], eller afbryd med [Afbryd].

Home Connect

Denne fuldautomatiske kaffemaskine kan bruges med Wi-Fi og kan fjernstyres via en mobil slutenhed (f.eks. tablet pc, smartphone). Home Connect-appen har ekstra funktioner, som supplerer det sammenkoblede apparat optimalt.

Hvis apparatet ikke er forbundet med WLAN-netværket (hjemmenetværk), fungerer det som en fuldautomatisk kaffemaskine uden netværkstilslutning og kan som altid betjenes via displayet.

 Overhold sikkerhedsanvisningerne i starten af brugsanvisningen, og sørg for, at sikkerhedsanvisningerne også overholdes, når apparatet betjenes via Home Connect-appen fra et sted udenfor hjemmet. Overhold også anvisningerne i Home Connect-appen.

Betjening på apparatet har altid forrang, under denne betjening er det ikke muligt at betjene apparatet via Home Connect-appen.

Opsætning

Før der kan foretages indstillinger med Home Connect, skal Home Connect-appen være installeret på en mobil slutenhed (f.eks. tablet pc, smartphone). Overhold anvisningerne i den medfølgende dokumentation fra Home Connect.

Følg de angivne skridt i appen for at foretage opsætningen.

Ved den første ibrugtagning af den fuldautomatiske kaffemaskine kan registrering af apparatet ske direkte i WLAN-netværket eller via menuen (tryk først på tasten [menu] for at åbne menuen):

- Tryk på piltasten [>], indtil "Home Connect" vises i displayet.
- Tryk på [Home Connect-indstillinger].
- Tryk på [Wi-Fi fra] for at starte den trådløse forbindelse. I displayet vises "Wi-Fi til".
- Tryk på [Tilslut netværk]. Valget [Automatisk forbindelse] og [Manuel forbindelse] vises.

 Hvis routeren har WPS-funktionalitet, vælges [Automatisk forbindelse].

Automatisk forbindelse i WLAN-netværk (hjemmenetværk)

- Tryk på [Automatisk forbindelse]. I displayet vises [Automatisk netværksforbindelse].
- Tryk på WPS-tasten på hjemmenetværkets router inden for få minutter, og vent, indtil "Netværksforbindelse korrekt" vises i den fuldautomatiske kaffemaskines display.
- Åbn appen på den mobile slutenhed.
- Tryk på [Videre].
- Tryk på [Forbind med app]. Den fuldautomatiske kaffemaskine forbindes med appen.
- Vent, indtil [App-forbindelse korrekt] kort lyser i displayet.
- Tryk på [Fjernstart]. En advarselsmeddelelse vises.
- Tryk på [Videre], og læs advarselsmeddelelsen.
- Tryk på [Bekræft].

Med den mobile slutenhed kan den fuldautomatiske kaffemaskine nu bruges i fuldt omfang via appen.



Ved valg af [Fjernstart] - [Deaktiveret] vises kun den fuldautomatiske kaffemaskines driftstilstande i Home Connect-appen. Der kan foretages indstillinger, men tilberedning af drikkevarer kan ikke startes.

Tilslut manuelt i WLAN-netværk (hjemmenetværk)

- Tryk på [Manuel forbindelse]. Den fuldautomatiske kaffemaskine opretter et eget WLAN-netværk, som der er adgang til med tablet eller smartphone. I displayet står SSID (navnet) og Key (adgangskoden) for dette netværk.
- Den mobile slutenhed tilmeldes den fuldautomatiske kaffemaskines netværk med SSID "HomeConnect" og Key "HomeConnect".
- Start appen på den mobile slutenhed, og følg anvisningerne for netværksregistrering i appen og i de medfølgende dokumenter til Home Connect.

Registreringen er afsluttet, når "Netværksforbindelse korrekt" kort lyser i den fuldautomatiske kaffemaskines display.

- Tryk på [Videre]
- Tryk på [Forbind med app]. Den fuldautomatiske kaffemaskine forbindes med appen.
- Vent, indtil [App-forbindelse korrekt] kort lyser i displayet.
- Tryk på [Fjernstart]. En advarselsmeddelelse vises.
- Tryk på [Videre], og læs advarselsmeddelelsen.
- Tryk på [Bekræft].

Med den mobile slutenhed kan den fuldautomatiske kaffemaskine nu bruges i fuldt omfang via appen.



Ved valg af [Fjernstart] - [Deaktiveret] vises kun den fuldautomatiske kaffemaskines driftstilstande i Home Connect-appen. Der kan foretages indstillinger, men tilberedning af drikkevarer kan ikke startes.

Aktivér og deaktivér Wi-Fi

Wi-Fi kan ved behov "aktiveres" eller "deaktiveres" (f.eks. ved ferie).

 Efter deaktivering bibeholdes netværksinformationerne.

Vent nogle sekunder efter aktivering, indtil den fuldautomatiske kaffemaskine igen er forbundet med WLAN-netværket.

Apparatet bruger maks. 2 W, når det er standby i netværket.

- Tryk på tasten [menu] for at åbne menuen
- Tryk på piltasten [>], indtil "Home Connect" vises i displayet.
- Tryk på [Home Connect-indstillinger].
- Tryk på [Wi-Fi] for at "aktivere" eller "deaktivere" det trådløse modul.

Flere indstillinger

Home Connect kan til hver en tid tilpasses de individuelle behov.

Bemærk: Den fuldautomatiske kaffemaskine skal være forbundet med WLAN-netværket.

Afbryd forbindelse

Den fuldautomatiske kaffemaskine kan til hver en tid afbrydes fra WLAN-netværket.

 Når den fuldautomatiske kaffemaskines forbindelse til WLAN-netværket er afbrudt, er det ikke muligt at betjene den via Home Connect.

- Tryk på tasten [menu] for at åbne menuen.
 - Tryk på piltasten [>], indtil "Home Connect" vises i displayet.
 - Tryk på [Home Connect-indstillinger].
 - Tryk på [Afbryd netværksforbind.].
- Forbindelsen til netværk og app er afbrudt. Wi-Fi og fjernstart er deaktiveret.

 Informationer til WLAN-netværket slettes.

Forbind med app

Home Connect-appen kan installeres på et vilkårligt antal mobile slutenheder, som forbindes med den fuldautomatiske kaffemaskine.

Den fuldautomatiske kaffemaskine skal allerede være forbundet med WLAN-netværket.

- Åbn appen på den mobile slutenhed.
- Tryk på tasten [menu] for at åbne menuen
- Tryk på piltasten [>], indtil "Home Connect" vises i displayet.
- Tryk på [Home Connect-indstillinger].
- Tryk på [Videre]
- Tryk på [Forbind med app] for at forbinde appen med apparatet

Fjernstart

Fjernstart skal aktiveres, hvis f.eks. tilberedning af drikkevarer på den fuldautomatiske kaffemaskine skal startes via en mobil slutenhed.



Fare for forbrænding!

Ved uovervåget fjernstart kan tredje blive skoldet, hvis de griber ind under kaffeudløbet under udskænkning. Sørg derfor for ved uovervåget fjernstart, at ingen personer, især ikke børn, eller ting kommer i fare.



Tekstfeltet [Fjernstart] er kun synligt, hvis forbindelsen til Home Connect blev udført korrekt.

Hvis fjernstart er deaktiveret vises kun den fuldautomatiske kaffemaskines driftstilstande i Home Connect-appen.

- Tryk på tasten [menu] for at åbne menuen
- Tryk på piltasten [>], indtil "Home Connect" vises i displayet.
- Tryk på [Home Connect-indstillinger].
- Tryk på [Videre].
- Tryk på [Fjernstart] for at "aktivere" eller "deaktivere" funktionen fjernstart.

Apparatinformationer

Visning for netværks- og apparatinformationer

- Tryk på tasten [menu] for at åbne menuen
- Tryk på piltasten [>], indtil "Home Connect" vises i displayet.
- Tryk på [Home Connect-indstillinger].
- Tryk på [Videre].
- Tryk på [Apparatinformationer]. Apparats SSID, IP, MAC-adresse og serienummer vises i nogle sekunder.

Henvisning vedrørende databaseskyttelse

Første gang den fuldautomatiske kaffemaskine forbindes med et WLAN-netværk, der er forbundet med internettet, sender den fuldautomatiske kaffemaskine følgende datakategorier til Home Connect-serveren (førstegangsregistrering):

- Entydig apparat-ID (bestående af apparats kode samt MAC-adressen for det indbyggede WiFi-kommunikationsmodul).
- Wi-Fi-kommunikationsmodulets sikkerhedscertifikat (til informationsteknisk sikring af forbindelsen).
- Den fuldautomatiske kaffemaskines aktuelle software- og hardwareversion.
- Status for en eventuel forinden udført nulstilling til fabriksindstillinger.

Denne førstegangsregistrering åbner for brugen af Home Connect-funktionaliteten og er først nødvendig på det tidspunkt, hvor Home Connect-funktionaliteten skal bruges første gang.

i Vær opmærksom på, at Home Connect-funktionaliteten kun kan anvendes i forbindelse med Home Connect-appen. Der kan hentes oplysninger om datasikkerheden i Home Connect-appen.

Overensstemmelseserklæring

Hermed erklærer BSH Hausgeräte GmbH, at dette apparat med Home Connect funktionalitet er i overensstemmelse med de grundlæggende krav og øvrige gældende bestemmelser i direktivet 1999/5/EF. Der findes en udførlig R&TTE overensstemmelseserklæring på internettet på www.siemens-home.com på produktsiden for det pågældende apparat under de ekstra dokumenter.

Pleje og daglig rengøring



Fare for elektrisk stød!

Maskinen må aldrig dypes ned i vand. Der må ikke benyttes damprensere.

- Tør kabinettet af med en blød og fugtig klud.
- Rengør displayet med en mikrofiberklud.
- Der må ikke anvendes rengøringsmidler, der indeholder alkohol eller sprit.
- Der må ikke anvendes skurrende klude eller rengøringsmidler.

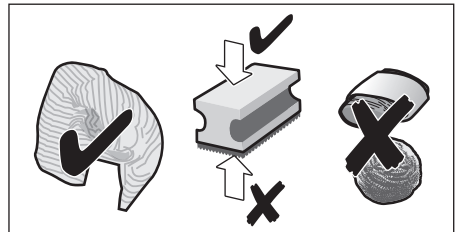

- Fjern rester af kalk, kaffe, mælk, rengørings- og afkalkningsmidler med det samme. Der kan dannes korrosion under sådanne rester.



Nye svampe eller klude kan være belagt med salt. Salt kan forårsage rustfilm på rustfrit stål, og derfor skal kludene altid vrides godt op, inden de anvendes.

- Åbn døren, og træk drypbakken ud.
- Fjern afdækningen til drypbakken og beholderen til kaffegrums.
- Tøm, rengør og tør enkeltdele.

i **Vigtigt:** Drypskålen og beholderen til kaffegrums bør tømmes og rengøres dagligt for at undgå aflejringer.

- Fjern pulverskuffe, rengør den under rindende vand, og tør den godt af.

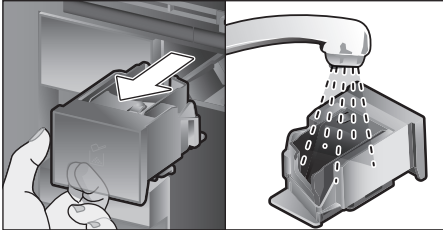

- Tør maskinen og beholderen af indvendigt (drypbakkens og pulverskuffens holder).
- Montér de tørre dele som f.eks. pulverskuffen.

⊗ **Følgende dele må ikke komme i opvaskemaskinen:**

Tilbehørsskuffe, vandbeholder, låg til vandbeholder, afdækning til udløb, bønnebeholder, låg til bønnebeholder, metalforbindelsesdel, pulverskuffe, beskyttelseslåg til bryggeenhed, bryggeenhed og mælkebeholder.

☑ **Følgende dele kan komme i opvaskemaskinen:**

Dryprist, beholder, drypbakke, afdækning til drypbakke, beholder til kaffegrums, mælkeslanger, indsuigningsrør, enkeltdele til udløbet, måleske og enkeltdele til mælkebeholderlåget.

i Hvis maskinen tændes i kold tilstand eller slukkes efter tapning af kaffe, skyller maskinen automatisk. Systemet rengør således sig selv.

Vigtigt: Hvis maskinen ikke benyttes i længere tid (f.eks. ferie), skal hele maskinen samt mælkesystemet, pulverskuffen og bryggeenheden rengøres grundigt.

Rengøring af mælkesystemet

Mælkesystemet rengøres automatisk umiddelbart efter tilberedning af en mælkedrik med en kortvarig dampstråle.

i **Tip:** Til en særdeles grundig rengøring kan mælkesystemet også skylles med vand (se kapitlet "Skyll mælkesystem").

Vigtigt: Rengør mælkesystemet manuelt hver uge, ved behov gerne oftere (se kapitlet "Manuel rengøring af mælkesystem").



Fare for forbrænding!

Drikudløbet bliver meget varmt. Lad det først køle af efter brug, inden det berøres.

Skyll mælkesystem

- Tryk på knappen [clean], og vælg "Skyll mælkesystem" med drejknappen.
- Tryk på knappen [start/stop], programmet starter.
- Åbn døren, og fjern indsuigningsrøret fra mælkebeholderen.
- Tør indsuigningsrøret af, og stik indsuigningsrørets ende ind i hullet på beholderen til kaffegrums.

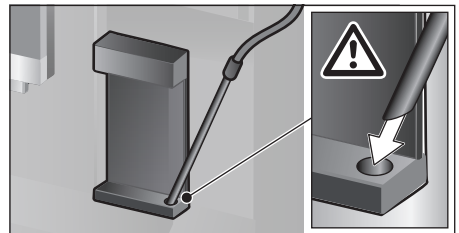

- Luk døren. Sørg for ikke at klemme mælkeslangen.
- Anbring et tomt glas under udløbet.
- Tryk på knappen [start/stop]. Mælkesystemet skylles med vand.
- Tøm derefter glasset.
- Tryk på [clean] for at forlade programmet.

Manuel rengøring af mælkesystem

Mælkesystemet skal adskilles i forbindelse med rengøringen:

- Skub udløbet helt ned, og fjern afdækningen.
- Tryk låsehåndtaget til venstre for udløbet ned, og træk udløbet ud.

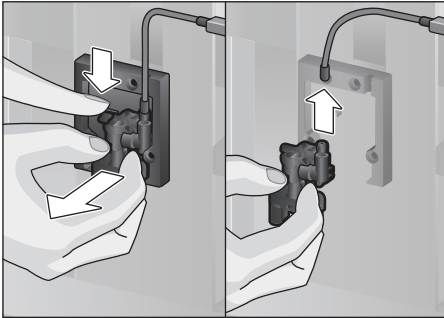

- Træk mælkeslangen af. Adskil udløbets overdel og underdel.

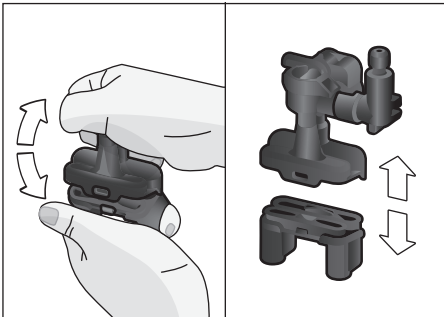

- Adskil mælkeslanger, forbindelsesdel og indsuigningsrør.

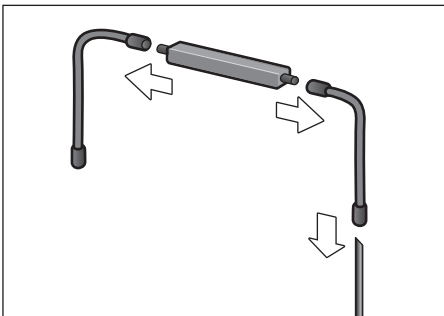

- Enkeltdele rengøres med sæbevand og en blød klud.

- Skyl alle dele med rent vand, og tør dem af.



Alle mælkesystemets dele tåler maskinopvask.

- Saml de enkelte dele igen (se også den korte vejledning).

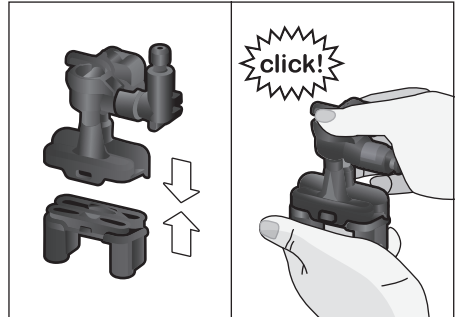

- Montér udløbet lige på de tre tilslutninger forfra.
- Sæt afdækningen på.

Rengør mælkebeholder

Af hygiejniske grunde skal mælkebeholderen rengøres regelmæssigt. Lågets enkeltdele kan komme i opvaskemaskinen. Mælkebeholderen i rustfrit stål rengøres manuelt med et mildt rengøringsmiddel.

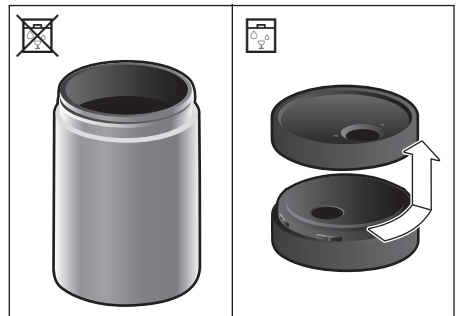

Rengør bryggeenheden

(se også den korte vejledning)

Foruden det automatische rengøringsprogram skal bryggeenheden tages ud med jævne mellemrum for at rengøre den.

- Åbn maskinens dør.
- Sluk helt på hovedafbryderen [O/I].
- Tag bryggeenhedens beskyttelseslåg af.

- Tag kaffegrumsbeholderen ud.
- Skub den røde låsemekanisme på bryggeenheden helt mod venstre til .
- Tryk udtagningshåndtaget helt ned. Bryggeenheden løsnes.
- Tag fat om bryggeenheden i grebene, og tag den forsigtigt ud.
- Tag bryggeenhedens afdækning af, og rengør bryggeenheden grundigt under rindende vand.

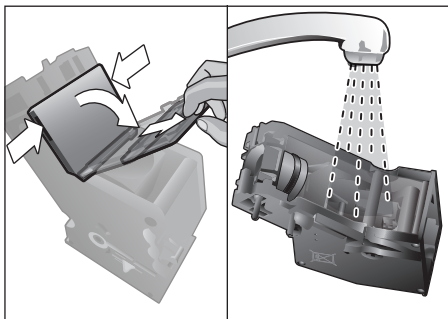

- Rengør bryggeenheden si grundigt under rindende vand.

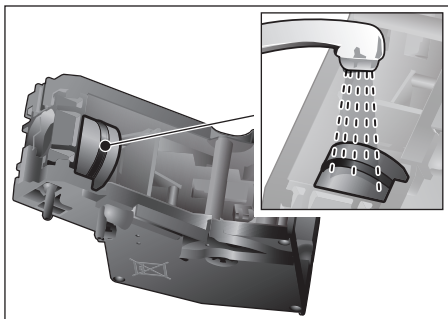

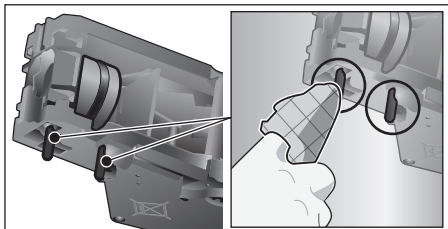

- Rengør bryggeenhedens tilslutningstap- per grundigt.



 **Vigtigt:** Rengør uden opvaskemiddel, og kom den ikke i opvaskemaskinen.

- Rengør det indvendige af maskinen med en fugtig klud, fjern eventuelle kafferester.
- Lad bryggeenheden og maskinens indvendige overflader tørre helt.
- Sæt afdækning på bryggeenheden igen.
- Skub bryggeenheden helt ind i maskinen indtil anslag, og tryk på midten, indtil den klikker hørbart på plads.

 **Vigtigt:** Den røde låsemekanisme skal stå helt til venstre på  før monteringen (se billede E).

- Tryk udtagningshåndtaget helt op, og skub den røde låsemekanisme helt mod højre til .
- Sæt kaffegrumsbeholderen i.
- Montér beskyttelseslåget igen.
- Luk maskinens dør.

Serviceprogrammer

(se også den korte vejledning)

Inden for bestemte tidsafstande vises enten "Afkalkningsprogrammet skal udføres!" eller "Renseprogrammet skal udføres!" eller "calc'nClean-programmet skal udføres!" i displayet.

Maskinen skal rengøres eller afkalkes med det pågældende program hurtigst muligt. Afkalkning og Rengøring kan også vælges samlet i funktionen calc'nClean (se kapitlet "calc'nClean"). Maskinen kan blive beskadiget, hvis serviceprogrammet ikke udføres iht. anvisningen.

 **Vigtigt:** Hvis maskinen ikke afkalkes rettidigt, vises "Afkalkningsprogram forsinket. Apparat spærres snart!". Udfør straks afkalkning efter anvisning. Hvis maskinen er spærret, kan den først bruges igen efter afkalkning.

Gør følgende for at få vist, hvor mange drikke der kan tilberedes, inden der skal udføres et serviceprogram:

- Tryk på knappen [clean].

- Vælg "Service-information" ved at dreje drejeknappen.
- Tryk på [Vis] for at få vist informationerne.



Bemærk!

Brug afkalknings- og rengøringsmiddel iht. anvisningen ved hvert serviceprogram, og overhold (de pågældende) sikkerhedsanvisninger. Serviceprogrammet må under ingen omstændigheder afbrydes!

Drik ikke væsker!

Brug aldrig eddike, midler, som indeholder eddike, citronsyre eller midler, der indeholder citronsyre!

Fyld aldrig afkalkningstabletter eller andre afkalkningsmidler i pulverskuffen!



Vigtigt:

Inden start af det pågældende serviceprogram (Afkalkning, Rengøring eller calc'nClean) skal bryggeenheden tages ud, rengøres iht. anvisningen og sættes i igen. Sørg for ikke at klemme mælkeslangen, når døren lukkes. Tør maskinen af med en blød, tør klud, når det pågældende serviceprogram er færdigt, så rester af afkalknings- og rengøringsopløsningen straks fjernes. Der kan dannes korrosion under sådanne rester. Nye svampe eller klude kan være belagt med salt. Salt kan forårsage rustfilm på rustfrit stål, og derfor skal kludene altid vrides godt op, inden de anvendes. Rengør udløb, mælkeslanger og forbindelsesstykke grundigt.

Specialudviklede og egnede afkalknings- og rengøringsstabletter kan fås i handlen samt via kundeservice (se kapitlet "Tilbehør").

Afkalkning

Varighed: ca. 21 minutter.

- Tryk på knappen [clean].
- Vælg "Afkalkning" ved at dreje drejeknappen.
- Tryk på knappen [start/stop]. Displayet guider en gennem programmet.
- Tøm drypbakken, og sæt den ind igen
- Tag vandfiltret ud (hvis det findes), og tryk på [start/stop]
- Fyld lunkent vand i den tomme vandbeholder op til markeringen "0,5l", og opløs 1 Siemens afkalkningstablet TZ80002 deri. Ved anvendelse af TZ60002 skal der altid opløses 2 tabletter.



Hvis der er for lidt afkalkningsopløsning i vandbeholderen, vises en tilsvarende opfordring. Fyld vand uden kulsyre på, og tryk på knappen [start/stop] igen.

- Fjern indsugningsrøret fra mælkebeholdere, tør det af, og stik indsugningsrørets ende ind i hullet på beholderen til kaffegrums.
- Luk maskinens dør.
- Stil en beholder med en volumen på 0,5l under udløbet.
- Tryk på knappen [start/stop]. Afkalkningsprogrammet kører nu i ca. 19 minutter.
- Fjern beholderen, og tryk på knappen [start/stop].
- Skyl vandbeholderen, og monter vandfiltret igen (hvis der blev fjernet et).
- Påfyld frisk vand indtil markeringen "max".
- Sæt vandbeholderen ind igen, og luk døren.
- Sæt beholderen under udløbet igen.
- Tryk på knappen [start/stop]. Afkalkningsprogrammet kører nu i ca. 2 minutter og skyller maskinen.
- Fjern beholderen, tøm drypbakken, og sæt den ind igen, og luk døren.
- Tryk på [start/stop]. Maskinen er afkalket og klar til brug igen.
- Tryk på [clean] for at forlade programmet.

Rengøring

Varighed: ca. 5 minutter.

- Tryk på knappen [clean].
- Vælg "Rensning" ved at dreje drejeknappen.
- Tryk på knappen [start/stop]. Displayet guider en gennem programmet.
- Rengør udløbet, og sæt det ind igen, tøm drypbakken, og sæt den ind igen.
- Åbn pulverskuffen, læg en rensetablet i, og luk pulverskuffen.
- Luk maskinens dør.
- Stil en beholder med en volumen på 0,5 l under udløbet.
- Tryk på knappen [start/stop]. Rengøringsprogrammet kører nu i ca. 5 minutter.
- Fjern beholderen, tøm drypbakken, og sæt den ind igen, og luk døren.
- Tryk på [start/stop]. Maskinen er rengjort og klar til brug igen.
- Tryk på [clean] for at forlade programmet.

calc'nClean

Varighed: ca. 26 minutter.

calc'nClean kombinerer de enkelte funktioner Afkalkning og Rengøring. Hvis disse programmer skal udføres næsten samtidigt, foreslår den automatiske kaffemaskine automatisk dette serviceprogram.

- Tryk på knappen [clean].
- Vælg "calc'nClean" ved at dreje drejeknappen.
- Tryk på knappen [start/stop]. Displayet guider en gennem programmet.
- Rengør udløbet, og sæt det ind igen, tøm drypbakken, og sæt den ind igen.
- Åbn pulverskuffen, læg en rensetablet i, og luk pulverskuffen.
- Tag vandfiltret ud (hvis det findes), og tryk på [start/stop]
- Fyld lunkent vand i den tomme vandbeholder op til markeringen "0,5 l", og opløs 1 Siemens afkalkningstablet TZ80002 deri. Ved anvendelse af TZ60002 skal der altid opløses 2 tabletter.



Hvis der er for lidt afkalkningsopløsning i vandbeholderen, vises en tilsvarende opfordring. Fyld vand uden kulsyre på, og tryk på knappen [start/stop] igen.

- Fjern ind sugningsrøret fra mælkebeholdere, tør det af, og stik ind sugningsrørets ende ind i hullet på beholderen til kaffegrums.
- Luk maskinens dør.
- Stil en beholder med en volumen på 0,5 l under udløbet.
- Tryk på knappen [start/stop]. Programmet kører nu ca. 19 minutter.
- Fjern beholderen, og tryk på knappen [start/stop].
- Skyl vandbeholderen, og monter vandfiltret igen (hvis der blev fjernet et).
- Påfyld frisk vand indtil markeringen "max".
- Sæt vandbeholderen ind igen, og luk døren.
- Sæt beholderen under udløbet igen.
- Tryk på knappen [start/stop]. Programmet kører nu ca. 7 minutter og skyller maskinen.
- Fjern beholderen, tøm drypbakken, og sæt den ind igen, og luk døren.
- Tryk på [start/stop]. Maskinen er afkalket, rengjort og klar til brug igen.
- Tryk på [clean] for at forlade programmet.

Specialskyllning



Vigtigt: Hvis et af serviceprogrammerne er blevet afbrudt f.eks. af et strømsvigt, gøres følgende iht. angivelserne i displayet:

- Skyl vandbeholderen, og fyld den op med frisk vand til markeringen "max".
- Tryk på knappen [start/stop]. Programmet kører nu ca. 2 minutter og skyller maskinen.
- Tøm drypbakken, og sæt den ind igen, og luk døren. Maskinen er driftsklar igen.
- Tryk på [clean] for at forlade programmet.

Gode råd om at spare energi

- Maskinen skifter til "Sparemodus", når der trykkes på knappen [on/off]. I "Sparemodus" bruger maskinen meget lidt strøm, men overvåger stadig alle sikkerhedsrelevante funktioner for at undgå beskadigelser.
- Indstil den automatiske slukning til 15 minutter i menuen under "Sluk efter".
- I menuen reduceres displayets lysstyrke og belysningen for at spare energi.
- Undgå at afbryde tilberedningen af kaffe og mælkeskum. Det øger strømforbruget, hvis tilberedningen afbrydes, og drypbakken løber hurtigere fuld.
- Afkalk regelmæssigt maskinen for at forhindre kalkaflejringer. En tilkalket maskine har et betydeligt højere energiforbrug.

Frostsikring

Maskinen skal tømmes helt før transport og lagring/opbevaring for at undgå frostska-der (se kapitlet "Menu – Frostsikring").

Opbevaring af tilbehør

Den fuldautomatiske kaffemaskine har en speciel tilbehørsskuffe til opbevaring af den korte vejledning og tilbehør i maskinen.

- Opbevar måleske og vandfilter i tilbehørsskuffen.
- Stik den korte vejledning ind i den specielle kile foran i tilbehørsskuffen.
- Det lange indsugningsrør kan opbevares i holderen på dørens indvendige side.
- Forbindelsesdelen kan fastgøres til magnetholderen over pulverskuffen.

Tilbehør

Følgende tilbehør kan købes i handlen eller via kundeservice:

Tilbehør	Bestillingsnummer Handel/ kundeservice
Rengøringsstabletter	TZ80001/00311807
Afkalkningstabletter	TZ80002/00576693
Vandfilter	TZ70003/00575491
Plejesæt	TZ80004/00576330
Mælkebeholder med "freshLock" låg	TZ80009N/00576166
Begrænsninger for åbningsvinkel 92°	00636455

Bortskaffelse



Emballagen skal bortskaffes på miljøvenlig vis. Dette apparat er klassificeret iht. det europæiske direktiv 2012/19/EU om affald af elektrisk- og elektronisk udstyr (waste electrical and electronic equipment – WEEE). Dette direktiv angiver rammerne for indlevering og recycling af kasserede apparater gældende for hele EU. Du kan få nærmere informationer om aktuelle muligheder for bortskaffelse i faghandlen.

Reklamationsret

På dette apparat yder Siemens 2 års reklamationsret. Købsnota skal altid vedlægges ved indsendelse til reparation, hvis denne ønskes udført indenfor retten til reklamation. Medfølger købsnota ikke, vil reparationen altid blive udført mod beregning.

Indsendelse til reparation

Skulle Deres Siemens apparat gå i stykker, kan det indsendes til vort serviceværksted: BSH Hvidevarer A/S, Telegrafvej 4, 2750 Ballerup, tlf. 44 89 88 10.

Ret til ændringer forbeholdes.

Sådan løser man små problemer selv

Problem	Årsag	Afhjælpning
Kraftigt svingende kvalitet for kaffe eller mælkeskum (f.eks. ændring af mængde eller sprøjtende mælkeskum).	Maskinen er tilkalket.	Afkalk maskinen iht. vejledningen, se kapitlet "Serviceprogrammer".
	Indsugningsrøret er tilstoppet.	Rengør indsugningsrøret.
Tilberedning af drikkevarer ikke mulig.	Udløbet eller en af de 3 tilslutninger er tilstoppet.	Rengør udløbet og tilslutningerne.
Drikkevaren løber ud ved hele udløbet ved tilberedning.	Udløbets underdel mangler.	Montér underdel, se kapitlet "Rengøring af mælkesystemet".
For lidt eller intet mælkeskum eller mælkesystemet suger ikke mælk ind.	Maskinen er tilkalket.	Afkalk maskinen iht. vejledningen, se kapitlet "Serviceprogrammer".
	Udløbet eller en af de 3 tilslutninger er tilstoppet.	Rengør udløbet og tilslutningerne.
	Uegnet mælketype.	Anvend ikke allerede opkogt mælk. Anvend kold mælk med et fedtindhold på mindst 1,5%.
	Udløbet eller mælkeslangen er ikke samlet korrekt.	Fugt enkeltdelene, og saml dem på ny.
	Indsugningsrøret er tilstoppet.	Rengør indsugningsrøret.
Den personligt indstillede påfyldningsmængde nås ikke, kaffen kommer kun i dråber, eller der løber slet ikke nogen kaffe ud.	Formalingsgraden er for fin. Pulverkaffen er for fin.	Indstil grovere formalingsgrad. Brug grovere formalet kaffe.
	Maskinen er kraftigt tilkalket.	Afkalk maskinen iht. vejledningen, se kapitlet "Serviceprogrammer".
	Bryggeenheden er snavset.	Rengør bryggeenheden, se kapitlet "Rengør bryggeenheden".
Det varme vand er mælkeagtigt eller smager af mælk eller kaffe.	Mælkeslangen blev ikke trukket af.	Træk mælkeslangen af mælkebeholderen.
	Der er mælke- eller kaffester på udløbet.	Rengør udløbet.
Kaffen har ingen "crema".	Uegnet kaffesort.	Anvend en kaffesort med en større andel af Robustabønner.
	Kaffebønnerne er ikke friskristede.	Brug friske bønner.
	Formalingsgraden passer ikke til de anvendte kaffebønner.	Indstil formalingsgraden til et finere trin.

Problem	Årsag	Afhjælpning
Kaffen er for "sur".	Formalingsgraden er for grov. Pulverkaffen er for grov.	Indstil formalingsgraden til et finere trin. Brug finere formalet kaffe.
	Uegnet kaffesort.	Skift kaffesort.
Kaffen er for "bitter".	Formalingsgraden er for fin. Pulverkaffen er for fin.	Indstil grovere formalingsgrad. Brug grovere formalet kaffe.
	Uegnet kaffesort.	Skift kaffesort.
Kaffen smager "brændt".	For høj bryggetemperatur.	Sænk temperaturen, se kapitlet "Drikkevaretilpasning"
	Formalingsgraden er for fin. Pulverkaffen er for fin.	Indstil formalingsgraden til et grovere trin. Brug grovere formalet kaffe.
	Uegnet kaffesort.	Skift kaffesort.
Kaffen er for tynd.	Der er valgt for lav kaffestyrke.	Forøg kaffestyrken, se kapitlet "Drikkevaretilpasning".
	Pulverophobning i pulverskuffen.	Tag pulverskuffen ud, rengør den, og tør den grundigt.
Kaffepulver bliver hængende i pulverskuffen.	Kaffepulveret er klæbet sammen.	Kaffepulveret må ikke trykkes sammen i pulverskuffen.
	Pulverskuffen er fugtig.	Tag pulverskuffen ud, rengør den, og tør den grundigt.
Vandfiltret holder ikke i vandbeholderen.	Vandfiltret er ikke fastgjort korrekt.	Tryk vandfiltret lige og fast ned i vandbeholderens tilslutning.
Bønnebeholderen klemmer ved isætning.	Der er bønner i huset.	Fjern bønnerne.
Kaffegrumset er ikke kompakt og for vådt.	Formalingsgraden er indstillet for fint eller for groft, eller der anvendes for lidt kaffepulver.	Indstil formalingsgraden grovere eller finere, eller brug 2 strøgne måleskeer kaffepulver.
Justering af formalingsgraden er vanskelig.	For mange bønner i kværnen.	Tilbered en drikkevare af kaffebønner. Udfør derefter kun ændringer af formalingsgraden i små trin.
Bryggeenheden kan ikke bruges.	Bryggeenheden befinder sig i en forkert position.	Montér bryggeenheden i henhold til vejledningen, se kapitlet "Rengør bryggeenheden".
	Bryggeenheden er låst.	Lås bryggeenheden op, se kapitlet "Rengør bryggeenheden".
Bryggeenhedens beskyttelseslåg kan ikke monteres rigtigt.	Bryggeenheden er ikke låst.	Lås bryggeenheden, se kapitlet "Rengør bryggeenheden".

Problem	Årsag	Afhjælpning
Der er vand under drypbakken.	Der er tale om kondensvand.	Sæt ikke drypbakken i uden afdækning.
Displayvisning "12:00"	Strømsvigt eller maskine slukket med hovedafbryderen.	Indtast værdierne på ny, sluk ikke maskinen med hovedafbryderen, eller indstil til "Off" i menuen Urdisplay.
Displayvisning "Er mælkebeholderen tilsluttet?" på trods af tilsluttet mælkebeholder.	Beholderen er uden for sensorens rækkevidde. Materiale, f.eks. mælkekarton, genkendes ikke.	Anbring beholderen ved den højre kant. Bekræft displayspørgsmål med "Ja", eller brug medfølgende mælkebeholder.
Displayvisning "Over- eller underspænding"	For høj eller for lav netspænding.	Kontakt elforsyningsgesellschaftet. Få en fagmand til at kontrollere spændingsforsyningen.
Displayvisning "Lad apparatet køle af"	Maskinen er for varm.	Sluk apparatet i 30 minutter.
Displayvisning, f. eks.: "Fejl: E0510"	Maskinen har en fejl.	Gør som i displayvisningen.
Displayvisning "Fyld bønnebeholderen" selv om bønnebeholderen er fyldt eller kværnen ikke maler kaffebønner.	Bønnerne falder ikke ned i kværnen (for fedtede bønner).	Bank let på bønnebeholderen. Skift eventuelt kaffesort. Tør den tømte bønnebeholder af med en tør klud.
Displayvisning "Rengør bryggeenheden"	Bryggeenhed snavset.	Rengør bryggeenheden.
	For meget kaffepulver i bryggeenheden. Bryggeenhedens mekanisme er stram.	Rengør bryggeenheden. Påfyld maks. 2 strøgne måleskeer med kaffepulver. Rengør bryggeenheden, se kapitlet "Pleje og daglig rengøring".
Displayvisning "Efterfyld vand uden kulsyre, eller fjern filtret"	Vandbeholder monteret forkert.	Monter vandbeholder korrekt.
	Kulsyreholdigt vand i vandbeholderen.	Fyld vandbeholderen med rent vand fra vandhanen.
	Svømmer i vandbeholder hænger fast.	Afmontér beholder, og rengør den grundigt.
	Nyt vandfilter ikke skyllet iht. vejledning, eller vandfilter opbrugt eller defekt.	Skyl vandfilteret iht. vejledningen, og tænd for maskinen, eller brug et nyt vandfilter.
	Luft i vandfilter.	Hold vandfilter i vandet, indtil der ikke er flere luftbobler, monter filter igen.

Problem	Årsag	Afhjælpning
Displayvisning "Tøm drypskålen" på trods af tømt drypbakke.	Drypbakke er snavset og våd.	Rengør og tør drypbakken grundigt af.
	Tømning registreres ikke, hvis maskinen er slukket.	Fjern drypbakken, når maskinen er tændt, og sæt den i igen.
Displayvisning "Indsæt drypskålen" på trods af indsat drypbakke.	Maskinen er snavset indvendigt (holder til skåle)	Rengør maskinen indvendigt.
	Beholderen til kaffegrums er ikke sat i indtil anslag.	Sæt beholderen til kaffegrums i til anslag.
Der drypper vand på bundfladen inde i maskinen, når drypbakken er taget ud.	Drypbakken er fjernet for tidligt.	Vent nogle sekunder med at fjerne drypbakken, efter at sidste drik er blevet tilberedt.
Displayvisning "Please open door, switch off with power switch and then back on after 30 sec!"	Maskine for varm.	Lad maskinen køle af.
	Snavset bryggeenhed.	Rengør bryggeenheden.
Home Connect fungerer ikke korrekt.		Gå ind på www.home-connect.com

**Hvis problemerne ikke kan afhjælpes, så ring altid til vores hotline!
Telefonnumrene kan findes på de sidste sider i denne vejledning.**

Tekniske data

Elektrisk tilslutning (spænding – frekvens)	220-240 V – 50/60 Hz
Varmesystemets effekt	1600 W
Maksimalt pumpetryk, statisk	19 bar
Maksimal volumen vandbeholder (uden filter)	2,4 l
Maksimal volumen kaffebønnebeholder	500 g
Tilførselsledningens længde	1,7 m
Mål (H x B x D)	455 x 495 x 375 mm
Vægt, ufyldt	19-20 kg
Kværnens art	Keramik

DE Deutschland, Germany
BSH Hausgeräte Service GmbH
Zentralwerkstatt für kleine
Hausgeräte
Trautskirchener Strasse 6-8
90431 Nürnberg
Online Auftragsstatus, Pickup
Service für Kaffeevollautomaten
und viele weitere Infos unter:
www.siemens-home.de

Reparaturservice, Ersatzteile &
Zubehör, Produkt-Informationen:
Tel.: 0911 70 440 044
[mailto:cp-servicecenter@
bshg.com](mailto:cp-servicecenter@bshg.com)
Wir sind an 365 Tagen rund um die Uhr
erreichbar.

AE United Arab Emirates,
الإمارات العربية المتحدة
BSH Home Appliances FZE
Round About 13,
Plot Nr MO-0532A
Jebel Ali Free Zone - Dubai
Tel.: 04 881 4401
<mailto:service-uae@bshg.com>
www.siemens-home.com/ae

AL Republika e Shqiperise,
Albania
ELEKTRO-SERVIS sh.p.k
Rr: "Ferit Xhajklo" Ish Markata
Tirana
Tel.: 4 2278 130, -131
Fax: 4 2278 130
<mailto:info@elektro-servis.com>

AT Österreich, Austria
BSH Hausgeräte
Gesellschaft mbH
Werkskundendienst
für Hausgeräte
Quellenstrasse 2
1100 Wien
Tel.: 0810 550 522*
Fax: 01 605 75 51 212
[mailto:vie-stoerungsannahme@
bshg.com](mailto:vie-stoerungsannahme@bshg.com)
Hotline für Espresso-Geräte:
Tel.: 0810 700 400*
www.siemens-home.at
*innerhalb Österreichs zum Regionaltarif

AU Australia
BSH Home Appliances Pty. Ltd.
7-9 Arco Lane
HEATHERTON, Victoria 3202
Tel.: 1300 368 339
<mailto:bshau-as@bshg.com>
www.siemens-home.com.au

BA Bosnia-Herzegovina,
Bosna i Hercegovina
"HIGH" d.o.o.
Gradačanka 29b
71000 Sarajevo
Info-Line: 061 10 09 05
Fax: 033 21 35 13
<mailto:delicnanda@hotmail.com>

BE Belgique, België, Belgium
BSH Home Appliances S.A.
Avenue du Laerbeek 74
Laarbeeklaan 74
1090 Bruxelles – Brussel
Tel.: 070 222 142
Fax: 024 757 292
<mailto:bru-repairs@bshg.com>
www.siemens-home.be

BG Bulgaria
BSH Domakinski Uredi
Bulgaria EOOD
115K Tsarigradsko
Chausse Blvd.
European Trade Center Building,
5th floor
1784 Sofia
Tel.: 02 892 90 47
Fax: 02 878 79 72
[mailto:informacia.servis-bg@
bshg.com](mailto:informacia.servis-bg@bshg.com)
www.siemens-home.bg

BH Bahrain, مملكة البحرين
Khalaiifat Est.
P.O. Box 5111
Manama
Tel.: 01 7400 553
<mailto:service@khalaiifat.com>

CH Schweiz, Suisse,
Svizzera, Switzerland
BSH Hausgeräte AG
Werkskundendienst
für Hausgeräte
Fahrweidstrasse 80
8954 Geroldswil
[mailto:ch-info.hausgeraete@
bshg.com](mailto:ch-info.hausgeraete@bshg.com)
Service Tel.: 0848 840 040
Service Fax: 0848 840 041
<mailto:ch-reparatur@bshg.com>
Ersatzteile Tel.: 0848 880 080
Ersatzteile Fax: 0848 880 081
<mailto:ch-ersatzteil@bshg.com>
www.siemens-home.com

CY Cyprus, Κύπρος
BSH Iliakes Syskeses-Service
39, Arh. Makaanriou III Str.
2407 Egomi/Nikosia (Lefkosia)
Tel.: 7777 8007
Fax: 022 65 81 28
[mailto:bsh.service.cyprus@
cytanet.com.cy](mailto:bsh.service.cyprus@cytanet.com.cy)

CZ Česká Republika,
Czech Republic
BSH domácí spotřebiče s.r.o.
Firemní servis domácích
spotřebičů
Pekafská 10b
155 00 Praha 5
Tel.: 0251 095 546
Fax: 0251 095 549
www.siemens-home.com/cz

DK Danmark, Denmark
BSH Hvidevarer A/S
Telegrafvej 4
2750 Ballerup
Tel.: 44 89 89 85
Fax: 44 89 89 86
[mailto:BSH-Service.dk@
BSHG.com](mailto:BSH-Service.dk@BSHG.com)
www.siemens-home.dk

EE Eesti, Estonia
SIMSON OÜ
Raua 55
10152 Tallinn
Tel.: 0627 8730
Fax: 0627 8733
<mailto:teenindus@simson.ee>

ELEKTRO-SERVIS sh.p.k
Kulla B Nr.223/1
Kodi Postar 1023
Tirana
Tel.: 4 227 4941
Fax: 4 227 0448
Cel: +355 069 60 45555
<mailto:info@expert-servis.al>

ES España, Spain
En caso de avería puede ponerse
en contacto con nosotros, su
aparato será trasladado a nuestro
taller especializado de cafeteras.
BSH Electrodomésticos
España S. A.
Servicio Oficial del Fabricante
Parque Empresarial PLAZA,
C/ Manfredonia, 6
50197 Zaragoza
Tel.: 902 118 821 o 976 305 714
<mailto:CAU-Siemens@bshg.com>
www.siemens-home.es

FI Suomi, Finland

BSH Kodinkoneet Oy
Itälähdenkatu 18 A
PL 123
00201 Helsinki
Tel.: 0207 510 700
Fax: 0207 510 780
mailto:Siemens-Service-FI@
bshg.com

www.siemens-home.fi
Lankapuhelimesta 8,28 snt/puhelu
+ 7 snt/min (alv 24%)
Matkapuhelimesta 8,28 snt/puhelu
+ 17 snt/min (alv 24%)

FR France

BSH Electroménager S.A.S.
50 rue Ardoin – BP 47
93401 Saint-Ouen cedex
Service interventions à domicile:
01 40 10 12 00

Service Consommateurs:
0 892 698 110 (0,34 € TTC/mn)
mailto:soa-siemens-conso@
bshg.com

Service Pièces Détachées et
Accessoires:
0 892 698 009 (0,34 € TTC/mn)
www.siemens-home.fr

GB Great Britain

BSH Home Appliances Ltd.
Grand Union House
Old Wolverton Road
Wolverton
Milton Keynes MK12 5PT
To arrange an engineer visit,
to order spare parts or
accessories or for product
advice please visit
www.siemens-home.co.uk
or call

Tel.: 0344 892 8999*

*Calls are charged at the basic rate,
please check with your telephone service
provider for exact charges

GR Greece, Ελλάς

BSH Ikiakes Siskeves A.B.E.
Central Branch Service
17 km E.O. Athinon-Lamias &
Potamou 20
14564 Kifisia
Πανελλήνιο τηλέφωνο: 181 82
(Αστική χρέωση)
www.siemens-home.gr

HK Hong Kong, 香港

BSH Home Appliances Limited
Unit 1 & 2, 3rd Floor
North Block, Skyway House
3 Sham Mong Road
Tai Kok Tsui, Kowloon
Hong Kong
Tel.: 2565 6151
Fax: 2565 6681
mailto:siemens.hk.service@
bshg.com
www.siemens-home.com.hk

HR Hrvatska, Croatia

BSH kućni uređaji d.o.o.
Kneza Branimira 22
10000 Zagreb
Tel.: 01 640 36 09
Fax: 01 640 36 03
mailto:informacije.servis-hr@
bshg.com
www.siemens-home.com/hr

HU Magyarország, Hungary

BSH Háztartási Készülék
Kereskedelmi Kft.
Háztartási gépek márkaszervize
Királyhágó tér 8-9.
1126 Budapest

Hibabejelentés
Tel.: +361 489 5461
Fax: +361 201 8786
mailto:hibabejelentes@bsh.hu

Alkatrészrendelés
Tel.: +361 489 5463
Fax: +361 201 8786
mailto:alkatrészrendeles@bsh.hu
www.siemens-home.com/hu

IE Republic of Ireland

BSH Home Appliances Ltd.
Unit F4, Ballymount Drive
Ballymount Industrial Estate
Walkinstown
Dublin 12

Service Requests, Spares and
Accessories
Tel.: 01450 2655*
Fax: 01450 2520
www.siemens-home.com/ie
*0.03 € per minute at peak.
Off peak 0.0088 € per minute.

IL Israel, ישראל

C/S/B/ Home Appliance Ltd.
1, Hamasger St.
North Industrial Park
Lod, 7129801
Tel.: 08 9777 222
Fax: 08 9777 245
mailto:csb-serv@csb-ltd.co.il
www.siemens-home.co.il

IN India, Bhārat, भारत

BSH Household Appliances
Mfg. Pvt. Ltd.
Arena House, 2nd Floor, Main Bldg,
Plot No. 103, Road No. 12,
MIDC, Andheri East
Mumbai 400 093
Tel.: 022 6751 8080
www.siemens-home.com/in

IS Iceland

Smith & Norland hf.
Noatuni 4
105 Reykjavik
Tel.: 0520 3000
Fax: 0520 3011
www.sminor.is

IT Italia, Italy

BSH Elettrodomestici S.p.A.
Via. M. Millzoli 1
20147 Milano (MI)
Numero verde 800 018346
mailto:info@
siemens-elettrodomestici.it
www.siemens-home.com/it

KZ Kazakhstan, Қазақстан

IP Turebekov Yerzhan
Nurmanovich
Jangeldina str. 15
Shimkent 160018
Tel.: 0252 31 00 06
mailto:evrika_kz@mail.ru

LB Lebanon, لبنان

Tehaco s.a.r.l
Boulevard Dora 4043 Beyrouth
P.O. Box 90449
Jdeideh 1202 2040
Tel.: 01 255 211
mailto:Info@Teheni-Hana.com

LT Lietuva, Lithuania

Baltic Continent Ltd.
Lukšio g. 23
09132 Vilnius
Tel.: 05 274 1788
Fax: 05 274 1765
mailto:info@balticcontinent.lt
www.balticcontinent.lt

LU Luxembourg

BSH électroménagers S.A.
13-15, ZI Breedeweues
1259 Senningerberg
Tel.: 26349 300
Fax: 26349 315
mailto:lux-service.electromenager@
bshg.com
www.siemens-home.com/lu

LV Latvija, Latvia

General Serviss Limited
Bullu street 70c
1067 Riga
Tel.: 07 42 41 37
mailto:bt@olimpeks.lv

MD Moldova

S.R.L. "Rialto-Studio"
ул. Щусева 98
2012 Кишинев
тел./факс: 022 23 81 80

MK Macedonia, Македонија

GORENEC
Jane Sandanski 69 lok. 3
1000 Skopje
Tel.: 02 2454 600
Mobil: 070 697 463
mailto:gorenece@yahoo.com

MT Malta

Aplan Limited
The Atrium
Mrieħel by Pass
BKR3000 Birkirkara
Tel.: 025 495 122
Fax: 021 480 598
mailto:lapap@aplan.com.mt

NL Nederlande, Netherlands

BSH Huishoudapparaten B.V.
Taurusavenue 36
2132 LS Hoofddorp
Storingsmelding:
Tel.: 088 424 4020
Fax: 088 424 4845
mailto:siemens-contactcenter@
bshg.com

Onderdelenverkoop:
Tel.: 088 424 4020
Fax: 088 424 4801
mailto:siemens-onderdelen@
bshg.com
www.siemens-home.nl

NO Norge, Norway

BSH Husholdningsapparater A/S
Grensesvingen 9
0661 Oslo
Tel.: 22 66 06 46
Fax: 22 66 05 55
mailto:Siemens-Service-NO@
bshg.com
www.siemens-home.no

NZ New Zealand

BSH Home Appliances Ltd.
Unit F 2, 4 Orbit Drive
Mairangi Bay
Auckland 0632
Tel.: 09 477 0492
Fax: 09 477 2647
mailto:bshnz-cs@bshg.com

PL Polska, Poland

BSH Sprzęt Gospodarstwa
Domowego Sp. z o.o.
Al. Jerozolimskie 183
02-222 Warszawa
Tel.: 801 191 534
Fax: 022 572 7709
mailto:Serwis.Fabryczny@
bshg.com
www.siemens-home.pl

PT Portugal

BSHP Electrodomésticos, Lda.
Rua Alto do Montijo, n° 15
2790-012 Carnaxide
Tel.: 214 250 720
Fax: 214 250 701
mailto:
siemens.electrodomesticos.pt@
bshg.com
www.siemens-home.com/pt

RO România, Romania

BSH Electrocasnice srl.
Sos. Bucuresti-Ploiesti,
nr. 19-21, sect.1
13682 Bucuresti
Tel.: 021 203 9748
Fax: 021 203 9733
mailto:service.romania@
bshg.com
www.siemens-home.com/ro

RU Russia, Россия

ООО "БСХ Бытовая техника"
Сервис от производителя
Малая Калужская 19/1
119071 Москва
тел.: 495 737 2962
mailto:mok-kdhl@bshg.com
www.siemens-home.com

SE Sverige, Sweden

BSH Home Appliances AB
Landsvägen 32
169 29 Solna
Tel.: 0771 11 22 77 local rate
mailto:Siemens-Service-SE@
bshg.com
www.siemens-home.se

SG Singapore, 新加坡

BSH Home Appliances Pte. Ltd.
TECHPLACE I and
Mo Kio Avenue 10
Block 4012 #01-01
569628 Singapore
Tel.: 6751 5000
Fax: 6751 5005
mailto:bshsgp.service@bshg.com

SI Slovenija, Slovenia

BSH Hišni aparati d.o.o.
Litostrojska 48
1000 Ljubljana
Tel.: 01 583 07 00
Fax: 01 583 08 89
mailto:informacije.servis@
bshg.com
www.siemens-home.si

SK Slovensko, Slovakia

BSH domácí spotřebiče s.r.o.
Organizačná zložka Bratislava
Galvaniho 17/C
821 04 Bratislava
Tel.: 02 44 45 20 41
mailto:opravy@bshg.com
www.siemens-home.com/sk

TR Türkiye, Turkey

BSH Ev Aletleri Sanayi
ve Ticaret A.Ş.
Fatih Sultan Mehmet Mahallesi
Balkan Caddesi No: 51
34771 Ümraniye, İstanbul
Tel.: 0 216 444 6688*
Fax: 0 216 528 9188
mailto:careline.turkey@bshg.com
www.siemens-home.com/tr
*Çağrı merkezini sabit hatlardan
aramanın bedeli şehir içi ücretlendirime,
Çep telefonlarından ise kullanılan tarifeye
göre değişiklik göstermektedir

UA Ukraine, Україна

ТОВ "БСХ Побутова Техніка"
тел.: 044 490 2095
mailto:bsh-service.ua@bshg.com
www.siemens-home.com.ua

XK Kosovo

NTP GAMA
Rruga Mag Pritshine-Ferizaj
70000 Ferizaj
Tel.: 0290 321 434
mailto:a_service@
gama-electronics.com

XS Srbija, Serbia

BSH Kućni aparati d.o.o.
Milutina Milankovića 11^a
11070 Novi Beograd
Tel.: 011 205 23 97
Fax: 011 205 23 89
mailto:informacije.servis-sr@
bshg.com
www.siemens-home.rs

ZA South Africa

BSH Home Appliances (Pty) Ltd.
15th Road Randjespark
Private Bag X36, Randjespark
1685 Midrand – Johannesburg
Tel.: 086 002 6724
Fax: 086 617 1780
mailto:applianceserviceza@
bshg.com
www.siemens-home.com

Service-Hotlines

www.siemens-home.com

AE	04 803 0501	ME	050 432 575
AL	066 206 47 94	MK	02 2454 600
AT	0810 700 400	NL	088 424 4020
AU	1300 368 339	NO	22 66 06 00
BA	033 213 513	PL	801 191 534
BE	070 222 142	PT	21 4250 720
BG	02 931 50 62	RO	021 203 9748
CH	043 455 4095	RU	8 800 200 29 62
CN	400 889 9999 Call rates depend on the network used	SE	0771 11 22 77 (local rate)
CZ	0251 095 546	SK	02 444 520 41
DE	0911 70 440 044	SL	01 200 70 17
DK	44 89 89 85	TR	444 6688 Çağrı merkezini sabit hatlardan aramanın bedeli şehir içi ücretlendirme, Cep telefonlarından ise kullanılan tarifeye göre değişkenlik göstermektedir
EE	0627 8730	US	866 447 4363
ES	902 11 88 21	XK	044 172 309
FI	020 7510 700 Lankapuhelimesta 8,28 snt/puhelu + 7 snt/min (alv 24%) Matkapuhelimesta 8,28 snt/puhelu + 17 snt/min (alv 24%)	XS	011 21 39 552
FR	0140 10 1200		
GB	0344 892 8999 Calls charged at local or mobile rate		
GR	18 182 (αστική χρέωση)		
HR	01 3028 226		
HU	01 489 5461		
IE	01450 2655		
IL	08 9777 222		
IS	0520 3000		
IT	800 018 346 (Line Verde)		
LI	05 274 1788		
LU	26 349 300		
LV	067 425 232		

Produceret af BSH Hausgeräte GmbH med varemærkelicens fra Siemens AG

BSH Hausgeräte GmbH
Carl-Wery-Straße 34
81739 München, GERMANY

Reparaturauftrag und Beratung bei Störungen

D 0911 70 440 044
A 0810 550 522
CH 0848 840 040

Die Kontaktdaten aller Länder finden Sie im
beiliegenden Kundendienst-Verzeichnis.

www.siemens-home.com



8001022757
(9510)