

SIEMENS



TE 712.../TE 717...

siemens-home.com/welcome

- da Brugsanvisning
- no Bruksanvisning
- sv Bruksanvisning
- fi Käyttöohje
- es Instrucciones de uso
- pt Instruções de serviço

Register
your
product
online

da	2
no	28
sv	54
fi	80
es	106
pt	134

A

Pakken indeholder (se side 5)
Inkludert i leveringen (se side 31)
Leveransomfattning (se sidan 57)
Pakkauksen sisältö (katso sivu 83)
Volumen de suministro (véase la página 109)
Âmbito de fornecimento (ver página 137)

The diagram shows a Siemens coffee machine with several callouts:

- a**: Points to the top of the machine.
- b**: Points to a label on the right side of the machine that reads "E-Nr. FD... ..".
- c**: Points to a Siemens product box.
- d**: Points to the water tap and hose assembly.
- e**: Points to a vertical component, likely a water filter.
- f**: Points to a long-handled spoon.
- g**: Points to a cylindrical container labeled "TE717".

d

e **f**

TE717

g

B

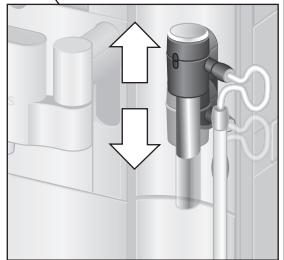
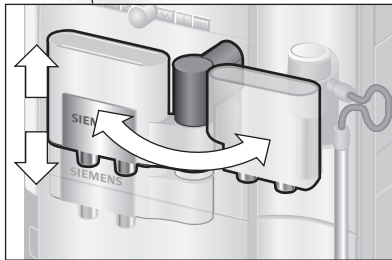
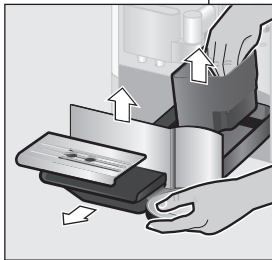
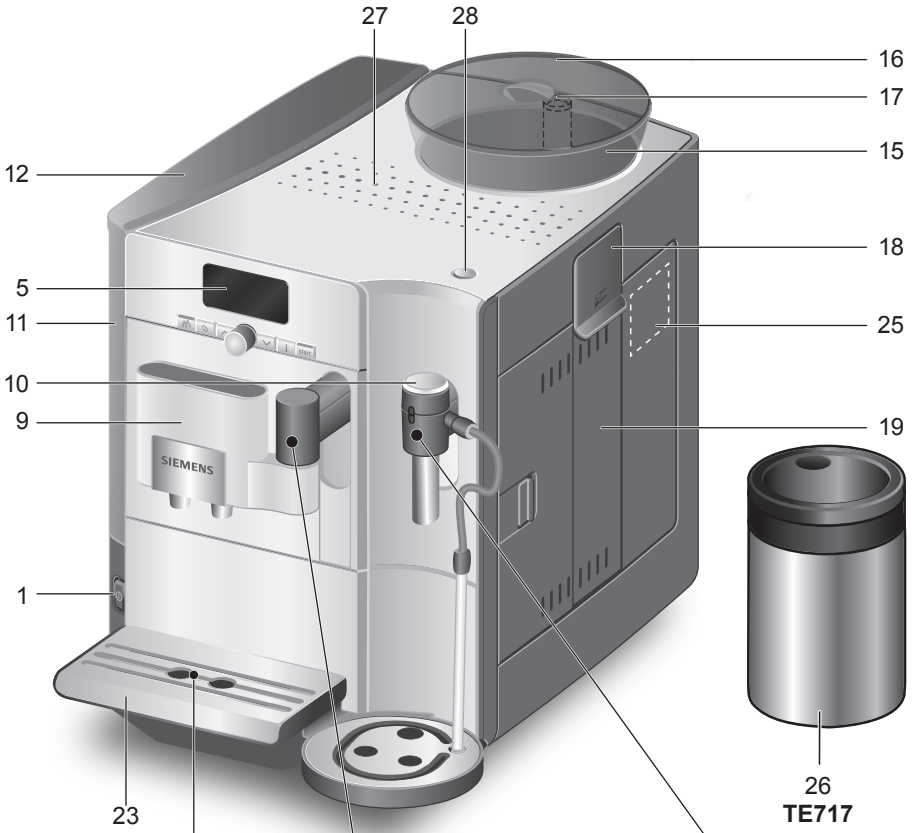

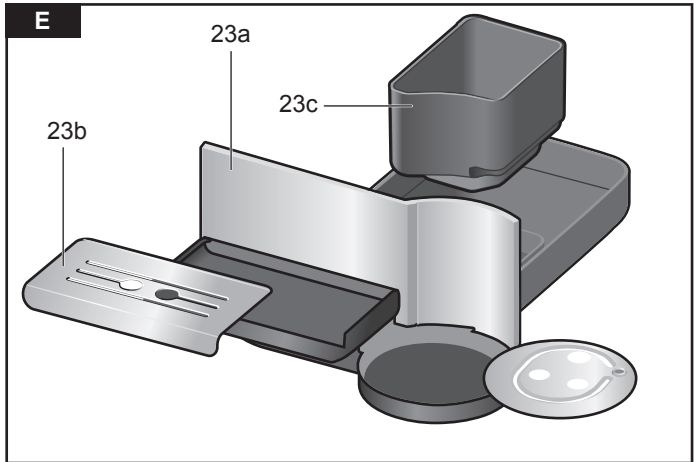
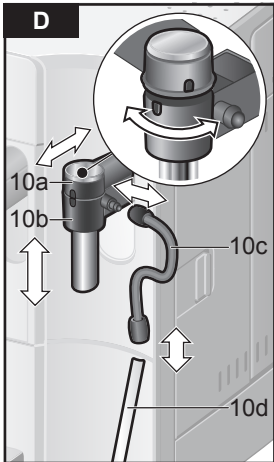
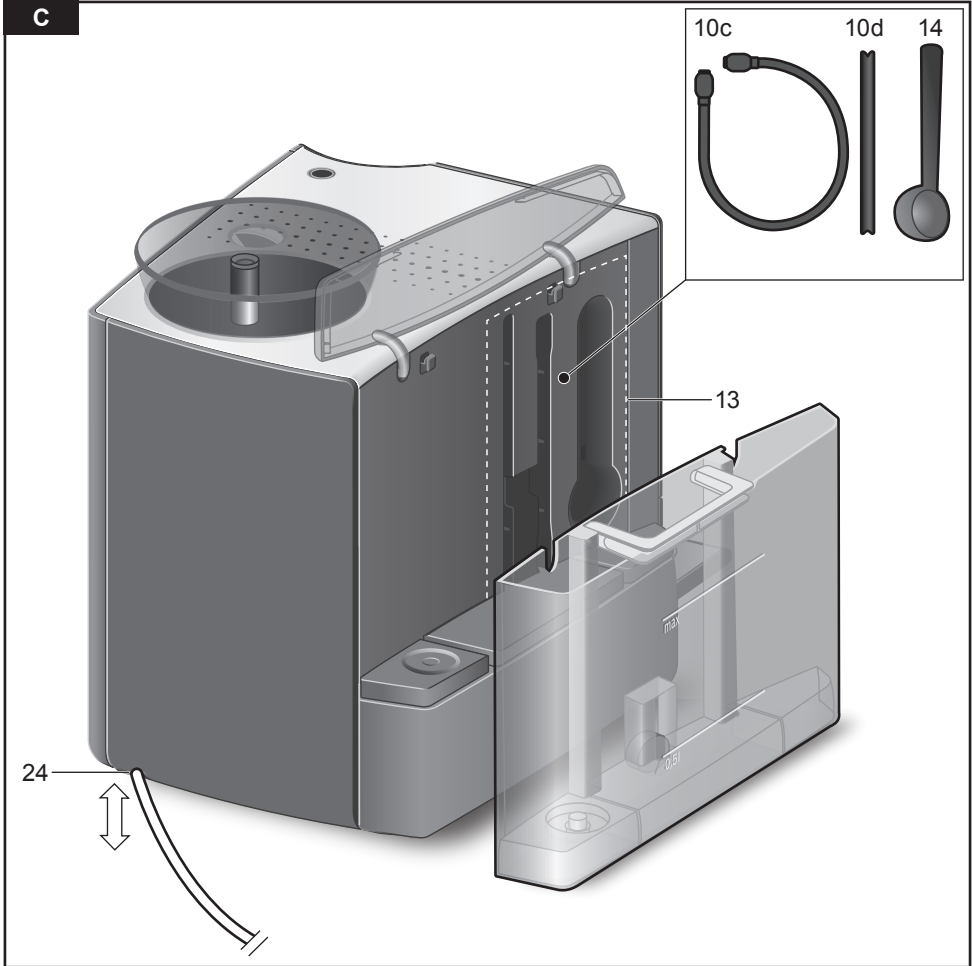

F

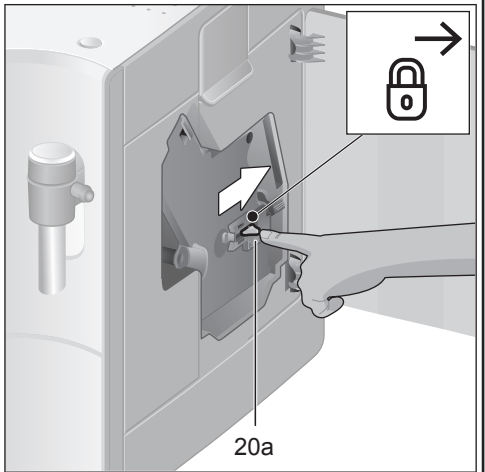
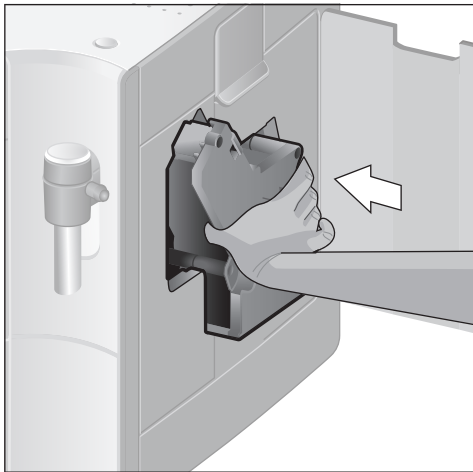
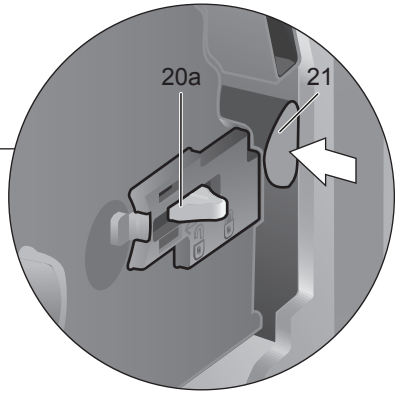
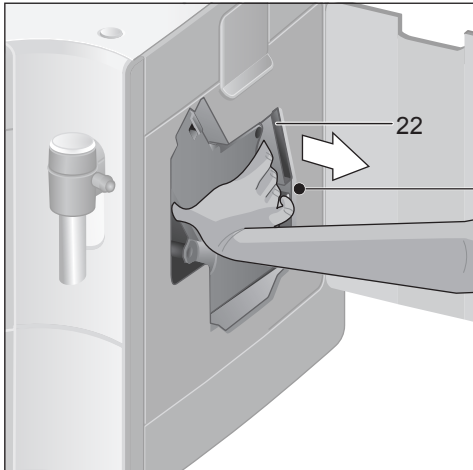
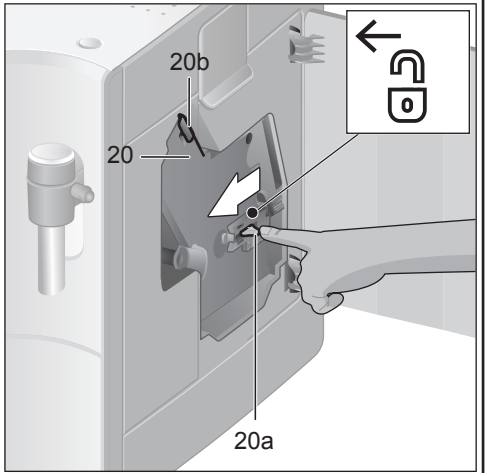
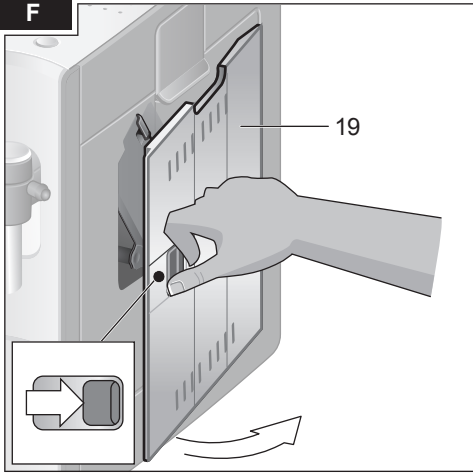

Kære kaffeelskere!

Hjertelig tillykke med købet af denne fuld-automatiske espressomaskine fra Siemens.

Denne brugsanvisning beskriver forskellige varianter af maskiner, som adskiller sig mht. enkeltheder.

Tilordningen foretages med E-nr. f.eks. TE712. Den pågældende maskines E-nr. kan ses på emballagen eller på typeskiltet **25**.

Se venligst også den vedlagte kortfattede vejledning. Den kan opbevares i et specielt opbevaringsrum **22**, til den skal bruges næste gang.

Indhold

Sikkerhedsanvisninger.....	3
Pakken indeholder	5
Oversigt.....	5
Inden første brug.....	6
Betjeningselementer	7
Displayvisninger.....	9
Displayindstillinger	10
Personalisering	11
Børnesikring	12
Menuindstillinger	13
Tilberedning med kaffebønner.....	15
Tilberedning med malet kaffe.....	16
Tilberedning af mælkeskum og varm mælk	17
Varmt vand	17
Vedligeholdelse og daglig rengøring	18
Serviceprogrammer	20
Tips til at spare strøm.....	24
Frostbeskyttelse	24
Opbevaring tilbehør	25
Tilbehør	25
Bortskaffelse.....	25
Reklamationsret	25
Tekniske data	25
Sådan afhjælp du nemt selv problemer..	26

Sikkerhedsanvisninger

Du bedes læse brugsvejledningen grundigt, overholde og opbevare den! Ved overdragelse af apparatet skal denne vejledning vedlægges. Dette apparat er beregnet til tilberedning af almindelige mængder i husholdningen, og til husholdningslignende, ikke-kommercielle formål. Husholdningslignende anvendelser omfatter f.eks. brug i køkkener for ansatte i butikker, kontorer, landbrugsbedrifter og andre kommercielle virksomheder, eller gæsters brug i pensioner, små hoteller og lignende.

⚠ Fare for elektriske stød!

Tilslut og anvend kun apparatet iht. angivelserne på typeskiltet. Apparatet er udstyret med et EU-Schukostik (sikkerhedsstik). For at sikre korrekt jordforbindelse i stikkontakter i Danmark skal apparatet tilsluttes med en egnet stikadapter. Denne adapter (tilladt til maks. 13 ampere) kan bestilles via kundeservice (reservedel nr. 616581). Reparationer på apparatet, f.eks. udskiftning af en beskadiget netledning, må kun foretages af vores kundeservice for at undgå tilskadekomst.

Dette apparat kan bruges af børn fra og med 8 år og af personer med reducerede fysiske, sensoriske eller mentale evner eller mangel på erfaring og/eller viden, hvis de er under opsyn og er blevet instrueret i brug af apparatet og har forstået de deraf resulterende farer. Apparatet og tilslutningsledningen skal være utilgængelige for børn under 8 år, og de må ikke betjene apparatet. Børn må ikke lege med apparatet. Børn må ikke foretage rengøringen og bruger-vedligeholdelsen, medmindre de er mindst 8 år gamle og under opsyn

Maskinen og netledningen må ikke dyppes i vand. Brug kun apparatet, når netledningen og apparatet er ubeskadigede. Træk straks stikket ud af stikkontakten eller slå netspændingen fra i tilfælde af fejl.

Maskinen indeholder permanentmagneter, som kan påvirke elektroniske implantater som f.eks. pacemakere eller insulinpumper. Brugere af elektroniske implantater skal overholde en minimumafstand på 10 cm til maskinens front.

⚠ Kvælningsfare!

Lad ikke børn lege med emballagen. Opbevar smådele sikkert, fordi småbørn kan sluge dem.

⚠ Fare for tilskadekomst!

Grib ikke ind i kværnen. Forkert anvendelse af apparatet kan medføre skader.

⚠ Fare for forbrænding!

Mælkesystemet bliver meget varmt. Lad den køle af efter hver brug, inden den berøres. Efter brug kan varmekvælden på varmeelementet eller varmepladen stadig være varm noget tid efter.

Pakken indeholder

(Billede **A** på folde-ud-siderne)

- a** Fuldautomatisk espressomaskine TE712/TE717
- b** Brugsanvisning
- c** Kort betjeningsvejledning
- d** Mælkeskummer
- e** Strimmel til måling af vandets hårdhed
- f** Måleske

KUN TE717

- g** Mælkebeholder, isoleret

Oversigt

(Billeder **B, C, D, E** og **F** på folde-ud-siderne)

- | | |
|---|---|
| 1 Netafbryder O/I | 15 Bønnebeholder |
| 2 Tast  (personalisering) | 16 Aromalåg |
| 3 Tast  (serviceprogrammer) | 17 Drejeknap til indstilling af formalingsgraden |
| 4 Piletaster   | 18 Pulverskuffe (kaffepulver / rensetablet) |
| 5 Display | 19 Låge til bryggeenhed |
| a) Statuslinje | 20 Bryggeenhed |
| b) Udvalgslinje | a) Låsegreb |
| c) Navigationslinje | b) Skærm |
| 6 Drejeknap til indstillinger display | 21 Tryktast |
| 7 Tast i (info-menu) | 22 Opbevaringsrum til den kortfattede vejledning |
| 8 Tast start (drikke / programmer) | 23 Drypbakke |
| 9 Kaffeudløb, kan indstilles i højden og drejes | a) Blænde |
| 10 Mælkesystem, kan indstilles i højden og tages af (udtagning af mælk / varmt vand) | b) Dryprist (to dele) |
| a) Overdel | c) Kaffegrumsbeholder |
| b) Underdel | 24 Ledningsrum |
| c) Mælkesugeslange | 25 Typeskilt (E.-nr.; FD) |
| d) Mælkerør | |
| 11 Aftagelig vandbeholder | KUN TE717 |
| 12 Låg til vandbeholder | 26 Mælkebeholder, isoleret |
| 13 Opbevaringsrum (måleske og tilbehør til mælkeskummer) | 27 Kopvarmer |
| 14 Kaffeske (hjælp til indsætning af vandfilter) | 28 Tast for kopvarmer, med lys |

Inden første brug

Generelt

Der må kun fyldes koldt vand uden kul-syre og fortrinsvist espressobønner eller kaffebønneblandinger til fuldautomatiske maskiner på de respektive beholdere. Der må ikke bruges glaserede, karamelliserede kaffebønner, eller kaffebønner, som er behandlet med andre sukkerholdige tilsætninger, da de tilstopper bryggeenheden. Denne maskine kan indstilles til forskellige vandhårdheder. Fra fabrikken er vandets hårdhed indstillet til 4. Det benyttede vands hårdhed kan fastslås med den vedlagte strip. Hvis der vises en anden værdi end vandhårdhed 4, skal maskinen programmeres tilsvarende efter ibrugtagning (se kapitlet "Menuindstillinger – VANDETS HÅRDHED").

Ibrugtagning

- Den fuldautomatiske espressomaskine stilles på et plant underlag, som kan bære vægten og er vandfast.

Vigtigt: Maskinen må kun bruges i frostfrie rum. Hvis maskinen er blevet transporteret eller opbevaret ved temperaturer under 0 °C, vent mindst 3 timer, inden maskinen tages i brug.

- Træk netstikket ud af ledningsrummet **24** og tilslut det. Længden kan indstilles, så den passer, ved at skubbe tilbage og trække ud. Hertil stilles maskinen med bagsiden f.eks. på kanten af bordet, og ledningen trækkes enten **ned** eller skubbes **op**.
- Klap låget fra vandbeholderen **12** op.
- Vandbeholderen **11** tages ud, skylles og fyldes med rent, koldt vand. Beholderen må højst fyldes til markeringen "**max**".
- Vandbeholderen **11** sættes lige på og trykkes helt ned.
- Låget til vandbeholder **12** lukkes igen.
- Bønnebeholderen **15** fyldes med kaffebønner.

- Tryk på netafbryderen **1 O/I**, tasten **8 start** lyser, og på displayet **5** vises forskellige sprog.

Der kan vælges følgende sprog:

TE7.. DE

DEUTSCH	ENGLISH
FRANÇAIS	ITALIANO

TE7.. RW

ENGLISH	РУССКИЙ
NEDERLANDS	FRANÇAIS
ITALIANO	SVENSKA
ESPAÑOL	POLSKI
УКРАЇНСЬКА	MAGYAR
TÜRKÇE	DANSK
NORSK	SUOMI
PORTUGUÊS	ČEŠTINA
ΕΛΛΗΝΙΚΑ	

- Vælg nu med piletasterne **4** \wedge og \vee det ønskede sprog, som de andre displaytekster skal vises på.



Det valgte sprog markeres.

- Tryk på knap **8 start**, det valgte sprog er gemt.
- Mærkelogoet lyser på displayet **5**. Maskinen varmer nu op og skylles automatisk igennem, der kan evt. løbe lidt vand ud af kaffeudløbet **9**.

- Maskinen er driftsklar, når symbolerne for udvalget af drikke lyser på displayet **5** samtidig med tast **8 start**.



Info: Den fuldautomatiske espressomaskine er fra fabrikken på forhånd programmeret til optimal drift. Maskinen slukkes automatisk efter en forvalgt tid (se kapitlet "Menuindstillinger – AUTO OFF EFTER").

Bemærk: Ved første brug, når et serviceprogrammet er gennemført, eller hvis maskinen ikke har været i brug i længere tid, har den første drik endnu ikke fuld aroma og bør derfor ikke blive drukket.

Efter ibrugtagning af den fuldautomatiske espressomaskine opnås en stabil "crema" med fint skum først kontinuerligt, når der er blevet udtaget nogle kopper kaffe.

Betjeningselementer

Netafbryder O/I

Med netafbryderen **1 O/I** tændes eller slukkes der for maskinen. Maskinen skyller automatisk, når den tændes eller slukkes.

Maskinen skyller ikke, hvis:

- den endnu er varm, når der tændes.
- der ikke blev udtaget kaffe, inden maskinen blev slukket.

Maskinen er driftsklar, når symbolerne for udvalget af drikke lyser på displayet **5** samtidig med tast **8 start**.

Tast personalisering

Maskinen tilbyder mulighed for at gemme og vælge personlige indstillinger for kaffedrikke. Gem og vælg disse som beskrevet i kapitlet "Personalisering".

Tast Serviceprogrammer



Ved at trykke kort på knappen **3**  kan de forskellige serviceprogrammer hentes frem. Gennemfør programmet som beskrevet i kapitlet "Serviceprogrammer".

Børnesikringen aktiveres eller deaktiveres med et langt tryk, se kapitlet "Børnesikring".

Drejeknap

Med drejeknappen **6** kan man navigere på displayet **5** ved at dreje mod venstre og mod højre, eller man kan ændre parametre i menuen.

Piletaster og

Ved at trykke på piletasterne **4**  og  kan man navigere ned eller op i menuplanerne (navigationslinje **5c**).

Display

Displayet **5** viser - med symboler - udvalgs-muligheder, kaffestyrke og påfyldnings-mængde samt - med tekster - indstillinger, aktive processer og meddelelser. Med drejeknappen **6** og piletasterne **4** kan man her foretage indstillinger. Den valgte indstilling markeres med en ramme.

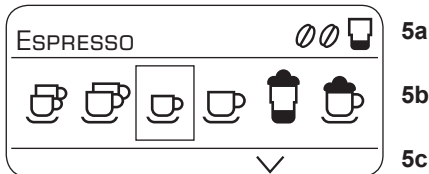

Eksempel:

I statuslinjen **5a** vises navnet på drikken og ved kaffedrikke også indstillingen af styrke ☉☉ og mængde ☉.

I udvalgslinjen **5b** vises symboler for udvalget af drikke.

Pilene i navigationslinjen **5c** viser, i hvilken retning der endnu findes menuplaner.

Flere udførlige informationer findes i kapitel "Displayvisninger".

Tast start

Ved at trykke på tasten **8 start** startes tilberedningen af en drik eller et ServiceProgram. Ved at trykke på tasten **8 start** igen under tilberedningen af en drik kan brygningen afbrydes før tiden.

Tast i indstillinger

Med tasten **7 i** kan man opkalde **informationer** (kort tryk) og foretage **indstillinger** (tryk i min. 3 sek.).

Opkald af informationer

I info-menuen kan følgende informationer opkaldes:

- Hvornår den næste service er nødvendig.
- Hvor mange drikke der er udtaget, siden den fuldautomatiske espressomaskine blev taget i brug.
- Tryk kort på knappen **7 i** og naviger med piletasterne **4** ∨ og ∨.



*vises kun, hvis filtret er aktiveret.

Ved igen kort at trykke på tasten **7 i** skifter man tilbage til udvalget af drikke. Efter ca. 10 sekunder uden aktivering skifter maskinen automatisk igen til udvalget af drikke.

Gennemførelsen af indstillinger

Se kapitlet "Menuindstillinger".

Indstilling af malegraden

Med drejeknappen **17** til indstilling af formalingsgraden kan man indstille, hvor fint kaffepulveret skal være.

⚠ Bemærk!

Formalingsgraden må kun indstilles, mens kværnen kører! Maskinen kan tage skade, hvis serviceintervallerne ikke overholdes. Grib ikke ind i kværnen.

- Med kørende kværn indstilles drejekontakten **17** mellem fint kaffepulver (**a**: drejning mod uret) og grovkornet kaffepulver (**b**: drejning med uret).

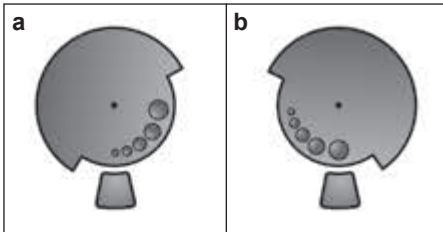

Info: Den nye indstilling vil først kunne mærkes efter tilberedning af nogle kopper kaffe.

Bemærk: Hvis meddelelsen **INDSTIL MALEGRADEN GROVERE** vises på displayet, bliver kaffebønnerne malet for fint. Indstil malegraden grovere.

Tip: Indstil en finere formalingsgrad, hvis der anvendes mørkt ristede bønner, og en grovere formalingsgrad ved lysere bønner.

KUN TE717 Kopvarmer

⚠ Bemærk!

Kopvarmeren **27** bliver meget varm!

Den fuldautomatiske espressomaskine har en kopvarmer **27**. Der kan tændes eller slukkes manuelt for den med tasten **28**. Er der tændt for kopvarmeren **27**, lyser tast **28**.

Tip: For en optimal opvarmning af koppen stilles denne med koppens bund på kopvarmeren **27**.

Displayvisninger

Meddelelser på displayet

Der vises forskellige meddelelser på displayet **5**.

Informationer (kun TE717)

For eksempel:



Instruktion om handlinger, der skal udføres

For eksempel:

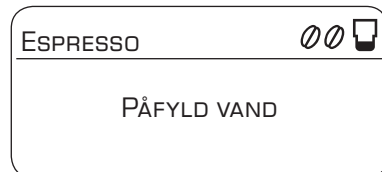

Displayindstillinger

Ved at trykke på piletasterne 4 ^ og v kan man i menuplanerne få følgende udvalgsmenuer frem:

Udvalg af drikke



Kaffestyrke (kun for kaffedrikke)

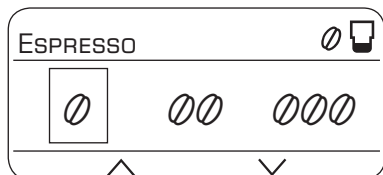

Påfyldningsmængde

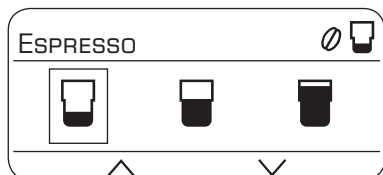

Indstilling af den personlige påfyldningsmængde

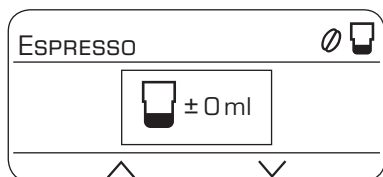











My coffee (kun TE717)











Med drejeknappen 6 kan man i menuerne indstille følgende parametre:

Indstillinger – Udvalg af drikke:

-  2 x ESPRESSO
-  2 x CAFÉ CRÈME
-  ESPRESSO
-  CAFÉ CRÈME
-  CAFÉ AU LAIT (kun TE717)
-  MACCHIATO
-  CAPPUCCINO
-  MY COFFEE (kun TE717)
-  MÆLKESKUM
-  VARM MÆLK
-  VARMT VAND

Indstillinger – Kaffestyrke:

-  meget mild
-  mild
-  normal
-  stærk
-  meget stærk
-  2x aromaDouble Shot stærk
-  2x aromaDouble Shot stærk +
-  2x aromaDouble Shot stærk ++

aromaDouble Shot:

Jo længere kaffen brygges, jo flere bitterstoffer og uønskede aromaer frigøres. Kaffens smag og fordøjelighed påvirkes derved negativt. Til ekstra stærk kaffe råder TE7.. derfor over en speciel aromaDouble Shot-funktion. Når halvdelen af mængden er tilberedt, males og brygges der igen kaffepulver, så der altid kun frigives velsmagende aromastoffer, der er skånsomme for maven. Funktionen aromaDouble Shot kan vælges til alle kaffedrikke med undtagelse af ESPRESSO med mindre påfyldningsmængde, 2 x ESPRESSO og 2 x CAFÉ CRÈME.

Indstillinger – Påfyldningsmængde

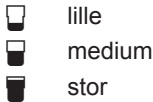

Indstillinger – Personlig påfyldningsmængde

Ved at dreje på drejeknappen **6** kan man tilpasse den indstillede påfyldningsmængde , eller individuelt til den valgte kopstørrelse. Påfyldningsmængden kan indstilles, så den passer til den valgte drik. På displayet foroven til højre vise en pil i symbolet , om påfyldningsmængden er blevet forøget eller reduceret. Ved indstilling af f.eks. CAFÉ CRÈME vises tilpasningen af kaffevæsken i ml og ved en kaffe-mælkedrik, f.eks. CAPPUCCINO tilpasningen af kaffevæsken inklusive mælke-(mælkeskums-)voluminet i ml.

Vigtigt: Den valgte mængde i ml er **en vejledende værdi** og kan variere kraftigt, alt efter f.eks. crema-dannelse, indstilling af formalingsgrad eller mælketype.

Indstillinger – My coffee (kun TE717)

Udover kaffestyrken og påfyldningsmængden kan også blandingsforholdet for espresso og mælk vælges til en egen kaffeindstilling MY COFFEE :

- Indstillingen kan foretages i trin à 20 % ved at dreje drejeknappen **6**.

Personalisering

I menuen BRUGERINDSTILLINGER kan der oprettes 6 brugerprofiler. I brugerprofilerne gemmes de ønskede kaffe- og varmtvandstemperaturer.

Vigtigt: Indstillingerne under "Personalering" (tast **2**) er ikke identiske med indstillingerne under "Menuindstillinger" (tast **7** **1**) og omvendt.

Oprette eller ændre bruger

- Tryk på knappen **2** i mindst 3 sekunder.

Menuen vises:

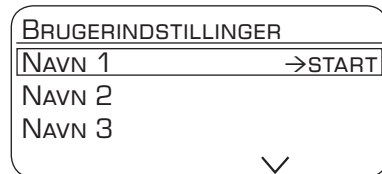

- Vælg den ønskede bruger og tryk på tast **8 start**.

På displayet vises følgende udvalg:

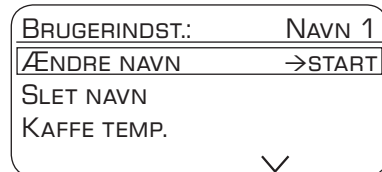

- For at ændre brugernavnet går man med piletasten hen på ÆNDRE NAVN →START og trykker på tast **8 start**.

På displayet vises indtastningsfeltet:

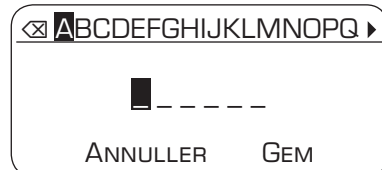



- Et bogstav eller tal kan vælges ved at dreje på drejeknappen **6**.
- Med tasten **8 start** bekræftes valget.

Der står 6 pladser til rådighed til brugernavnet.

Vælg symbol  og tryk på tast **8 start** for at slette indlæsningen.

Henvisning:

Der gemmes ved at trykke på pile tasten . Processen afbrydes ved at trykke på pile tasten .

Info: Indlæsningen kan til enhver tid overskrives.

For at slette brugeren går man med pile tasten hen på SLET NAVN → START og trykker på tast **8 start**.

Gemme temperaturer

- Vælg med pile tasten KAFFE TEMP. eller VARMTVANDSTEMP.
 - Vælg den ønskede indstilling med drejeknappen **6**.
 - Tryk på tasten **2** .
- Indstillingerne er blevet gemt.

Hente brugerprofil frem

- Tryk kort på tasten **2** .

Menuen med brugerprofilerne vises:

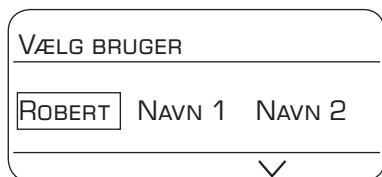

- Vælg den ønskede brugerprofil og tryk på drejeknappen **6** og tryk på tast **8 start**.

Menuen med udvalget af drikke vises:



- Indstil drik, kaffestyrke osv. (se kapitlet "Displayindstillinger").

- Udtag drikken (se kapitlet "Tilberedning med kaffebønner").
- De valgte indstillinger gemmes.
- Forlad den personlige menu ved at trykke på tast **2** .

Info: Skal menuen forlades automatisk, kan det indstilles som beskrevet i kapitlet "Menuindstillinger – FORLAD PROFIL".

Børnesikring

For at beskytte børn mod skoldninger og forbrændinger kan maskinen spærres.

- Hold tast **3**  nede i mindst 3 sekunder. På displayet **5** vises en nøgle, børnesikringen er aktiveret.

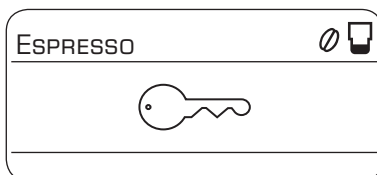

En betjening er ikke længere mulig.

KUN TE717

Kopvarmeren **27** er slukket.

- For at deaktivere børnesikringen holdes tast **3**  nede i mindst 3 sekunder, nøglen på displayet **5** forsvinder igen.

Menuindstillinger

- Hold tast **7** i nede i mindst 3 sekunder. Nu vises forskellige indstillingsmuligheder.

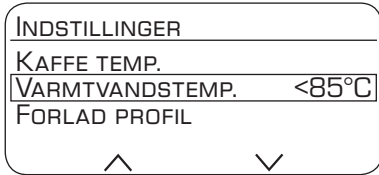

Ved at trykke på piletasterne **4** \wedge og \vee kan man vælge de forskellige indstillingsmuligheder.

Henvisning: Ændringerne gemmes automatisk. Det er ikke nødvendigt at bekræfte de enkelte valg igen. Hvis der i ca. 2 minutter ikke er foretaget nogen indlæsning, lukker menuen automatisk.

Der kan foretages følgende indstillinger:

SPROG

- Det ønskede sprog kan vælges ved at dreje på drejeknappen **6**.

KAFFE TEMP.

- Kaffetemperaturen kan indstilles ved at dreje på drejeknappen **6**. Indstillingen gælder for alle tilberedningsmåder, undtagen de personlige indstillinger under "Personalisering".

VARMTVANDSTEMP.

- Temperaturen kan indstilles ved at dreje på drejeknappen **6**. Indstillingen gælder for alle tilberedningsmåder, undtagen de personlige indstillinger under "Personalisering".

FORLAD PROFIL

- Hermed kan man indstille, om personaliseringen skal forlades automatisk **AUTO**. eller manuelt **MAN**.

AUTO OFF EFTER

- Med drejeknappen **6** kan det ønskede tidsrum indstilles, hvorefter maskinen automatisk skal slukke efter sidste tilberedning af drikke. Intervallet kan indstilles til fra 5 minutter til 8 timer.

KOPVARMER FRA OM (kun TE717)

Med denne funktion kan du indstille den tid, der skal gå fra der tændes for kopvarmeren, til denne slukkes automatisk med funktionen kopvarmer **27**.

- Det ønskede tidsrum indstilles ved at dreje drejeknappen **6**.

KONTRAST

Kontrasten på displayet **5** kan indstilles fra -10 til +10. Fabriksindstillingen er +0.

- Vælg den ønskede indstilling med drejeknappen **6**.

VANDETS HÅRDHED

- Ved at dreje på drejeknappen **6** kan man vælge den ønskede vandhårdhed 1, 2, 3 og 4.

Info: Det er vigtigt, at vandets hårdhed indstilles korrekt, så maskinen kan afkalkes rettidigt. Vandets hårdhed er indstillet på trin 4.

Vandets hårdhed kan måles med den vedlagte stick eller oplyses på det lokale vandværk.

- Dyp sticken et kort øjeblik i vandet og aflæs resultatet efter 1 minut.

Trin	Vandhårdhed	
	Tysk (°dH)	Fransk (°fH)
1	1-7	1-13
2	8-14	14-25
3	15-21	26-38
4	22-30	39-54

VANDFILTER

Inden et nyt vandfilter kan bruges, skal det skylles.

- Hertil trykkes vandfiltret ved hjælp af kaffeskeen **14** helt ned i vandbeholderen **11**. Fyld vandbeholderen med vand op til markeringen "max".
- Vælg ved at dreje drejeknappen **6** **START** og tryk på tast **8 start**.

STIL EN 1 L KANDE UNDER SKUMMEREN, STIK SUGERØR I KANDE →START

- Anbring en beholder, der rummer 1 l, under mælkeskummeren **10**.
- Kom enden af mælkerøret **10d** ned i beholderen.
- Tryk på tasten **8 start**. Nu strømmer der vand gennem filtret og skyller det.
- Tøm derefter beholderen.

Maskinen er klar til brug igen.

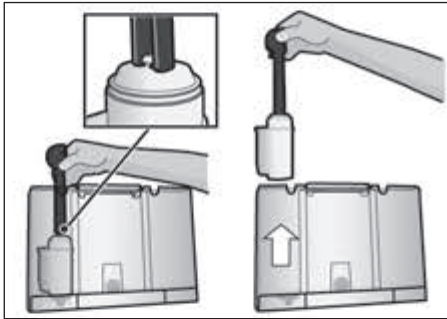

Info: Samtidig med skylningen af filtret er indstillingen for visningen Udskift filter blevet aktiveret.

Detaljerede informationer om vandfiltret findes i medfølgende filtervejledning.

Efter visningen SERVICE - UDSKIFT FILTER eller senest efter to måneder er filtrets virkning udtømt. Så skal det udskiftes af hygiejniske grunde, og for at maskinen ikke forkalkes (maskinen kan tage skade).

Reservefiltre kan købes hos forhandleren (TZ70003) eller over kundeservicen (575491).

Såfremt der ikke sættes et nyt filter i maskinen, skal indstillingerne under VANDFILTER ændres til NEJ.

Info: Hvis maskinen ikke har været brugt i længere tid (f.eks. i ferien), skal det indsatte filter skylles igennem inden brug. Her er det nok bare at efterspørge en kop varmt vand.

TRANSPORTSIKR.

- For at undgå skader på grund af frost under transport og opbevaring skal maskinen tømmes helt forinden.

Info: Maskinen skal være driftsklar, og vandbeholderen **11** skal være fyldt.

- Tryk på tasten **8 start**. Maskinen tømmer automatisk ledningssystemet og slukker.
- Tøm vandbeholderen **11** og drypbakken **23**.

FABRIKSINDST.

Med denne funktion slettes de individuelle indstillinger, og fabriksindstillingerne gendannes.

- Fabriksindstillingen aktiveres ved tryk på tasten **8 start**.

Info: Maskinen kan også nulstilles til fabriksindstillingerne manuelt med tastkombinationen. Der skal være slukket helt for maskinen.

- Hold piletasterne **4** \wedge og \vee og netafbryderen **1 O/I** nede samtidig i mindst 5 sekunder. Tryk på tasten **8 start**, fabriksindstillingerne aktiveres igen.

Tilberedning med kaffebønner

Denne fuldautomatiske espressomaskine maler frisk kaffe til hver enkelt brygning. Brug fortrinsvist espressobønner eller kaffebønneblandinger til fuldautomatiske maskiner. For en optimal kvalitet skal bønnerne opbevares køligt og lukket eller dybfrosset. Kaffebønnerne kan også males, når de er dybfrosne.

Vigtigt: Fyld dagligt rent, koldt vand i vandbeholderen **11**. Der bør altid være tilstrækkeligt vand i vandbeholderen **11** til maskinens drift.

Tip (kun TE717): Foropvarm koppen/ kopperne, især små, tykvæggede espresso-kopper, på kopvarmeren **27**.

Man kan ganske enkelt tilberede forskellige kaffedrikke ved tryk på knappen.

Henvisning: Ved nogle indstillinger tilberedes kaffen i to trin (se "aromaDouble Shot"). Vent, indtil proceduren er afsluttet helt.

Tilberedning af en drik uden mælk

Maskinen skal være driftsklar.

- Stil den/de forvarmede kop(per) under kaffeudløbet **9**.
- Vælg med drejeknap **6** 2 x ESPRESSO ☕, 2 x CAFÉ CRÈME ☕☕, ESPRESSO ☕ eller CAFÉ CRÈME ☕☕.

På displayet **5** vises den valgte drik og indstillingen af kaffestyrken og kaffemængden for denne drik.



Indstillingerne kan ændres (se kapitlet "Displayindstillinger"), eller de personlige indstillinger kan foretages og opkaldes (se kapitlet "Personalisering").

- Tryk på tasten **8 start**.

Kaffen brygges og løber derefter ned i koppen (kopperne).

Tilberedning af en drik med mælk

Maskinen skal være driftsklar.

- Mælkerøret **10d** fra mælkeskummeren **10** føres ned i mælkebeholderen **26**.
- Kaffeudløbet **9** drejes mod **højre**, til man kan høre, det går i indgreb.
- Stil en forvarmet kop eller et glas under kaffeudløbet **9** og mælkeskummeren **10**.
- Vælg med drejeknap **6** CAFÉ AU LAIT ☕☕ (kun TE717), MACCHIATO ☕☕, CAPPUCCINO ☕☕ eller MY COFFEE ☕* (kun TE717).

Den valgte drik vises på displayet **5** samtidig med indstillingerne for kaffestyrken og kaffemængden for denne drik.

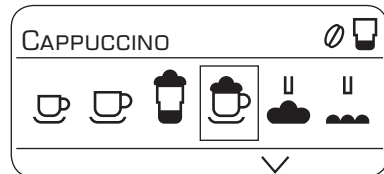

Indstillingerne kan ændres (se kapitlet "Displayindstillinger"), eller de personlige indstillinger kan foretages og opkaldes (se kapitlet "Personalisering").

- Tryk på tasten **8 start**.

Først løber mælken ned i koppen eller glasset. Derefter brygges kaffen, der løber ned i koppen eller glasset.

Vigtigt: Indtørrede mælke rester er vanskelige at fjerne, derfor skal mælkeskummeren **10** ubetinget rengøres med lunkent vand efter enhver brug (se kapitlet "Rensning af mælkesystem").

Tilberedning med malet kaffe

Denne fuldautomatiske maskine kan også bruges med malet kaffe (ikke opløselig kaffe).

Bemærk: Ved tilberedning med malet kaffe står funktionen aromaDouble Shot ikke til rådighed.

Tilberedning af en drik uden mælk

Maskinen skal være driftsklar.

- Stil den/de forvarmede kop(per) under kaffeudløbet **9**.
- Vælg med drejeknap **6** ESPRESSO ☞ eller CAFÉ CRÈME ☞.
- Åbn pulverskuffe **18**.
- Påfyld max. 2 strøgne måleskeer **14** med kaffepulver.

△ **Bemærk!**

Fyld ingen hele bønner eller opløselig kaffe på.

- Luk pulverskuffe **18**.
- Tryk på tasten **8 start**.
Kaffen brygges og løber derefter ned i koppen (kopperne).

Henvisning: For en kop kaffe mere gentages processen. Hvis der ikke udtages kaffe inden for 90 sekunder, tømmes bryggekommeret automatisk for at undgå en overfyldning. Maskinen skylles herefter automatisk igennem.

Tilberedning af en drik med mælk

Maskinen skal være driftsklar.

- Mælkerøret **10d** fra mælkeskummeren **10** føres ned i mælkebeholderen **26**.
- Kaffeudløbet **9** drejes mod **højre**, til man kan høre, det går i indgreb.
- Stil en forvarmet kop eller et glas under kaffeudløbet **9** og mælkeskummeren **10**.
- Vælg med drejeknap **6** CAFÉ AU LAIT ☞ (kun TE717), MACCHIATO ☞, CAPPUCCINO ☞ eller MY COFFEE ☞ (kun TE717).
- Åbn pulverskuffe **18**.
- Påfyld max. 2 strøgne måleskeer **14** med kaffepulver.

△ **Bemærk!**

Fyld ingen hele bønner eller opløselig kaffe på.

- Luk pulverskuffe **18**.
- Tryk på tasten **8 start**.
Først løber mælken ned i koppen eller glasset. Derefter brygges kaffen, der løber ned i koppen eller glasset.

Vigtigt: Indtørrede mælkrester er vanskelige at fjerne, derfor skal mælkeskummeren **10 ubetinget** rengøres med lunkent vand efter enhver brug (se kapitlet "Rensning af mælkesystem").



Henvisning: For en kop kaffe/mælkeblanding mere gentages processen. Hvis der ikke udtages kaffe inden for 90 sekunder, tømmes bryggekommeret automatisk for at undgå en overfyldning. Maskinen skylles herefter automatisk igennem.

Tilberedning af mælkeskum og varm mælk

⚠ Risiko for forbrændinger!

Mælkeskummen **10** bliver meget varm. Lad den køle af efter hver brug, inden den berøres.

Maskinen skal være driftsklar.

- Mælkerøret **10d** fra mælkeskummen **10** føres ned i mælkebeholderen **26**.
- Stil en forvarmet kop eller et glas under udløbet fra mælkeskummen **10**.
- Vælg den ønskede indstilling med drejeknappen **6 MÆLKESKUM**  eller **ARM MÆLK** .
- Tryk på tasten **8 start**.

Der strømmer mælkeskum eller varm mælk ud af udløbet fra mælkeskummen **10**.

Ved at trykke på tasten **8 start** igen kan processen afbrydes før tiden.

Info: Ved tilberedning af varm mælk kan der komme pibende lyde. Disse lyde fra mælkeskummen **10** er teknisk betinget.

Tip: For at få en optimal mælkeskumskvalitet, skal man bruge kold mælk med et fedtindhold på mindst 1,5 %.

Vigtigt: Indtørrede mælkrester er vanskelige at fjerne, derfor skal mælkeskummen **10 ubetinget** rengøres med lunkent vand efter enhver brug (se kapitlet "Rensning af mælkesystem").

Varmt vand

⚠ Risiko for forbrændinger!

Mælkeskummen **10** bliver meget varm. Lad den køle af efter hver brug, inden den berøres.

Mælkeskummen skal rengøres, inden der tappes varmt vand.

Maskinen skal være driftsklar.

- Stil en forvarmet kop eller et glas under udløbet fra mælkeskummen **10**.
- Vælg den ønskede indstilling med drejeknappen **6 VARMT VAND** .
- Tryk på tasten **8 start**.

FJERN MÆLKESUGESLANGEN →START

- Træk mælkesugeslangen **10c** og tryk på tasten **8 start**.

Der strømmer varmt vand ud af udløbet fra mælkeskummen **10**.

Ved at trykke på tasten **8 start** igen kan processen afbrydes før tiden.

Henvisning: Det varme vands temperatur kan indstilles (se kapitlet "Menuindstillinger").

Vedligeholdelse og daglig rengøring

⚠ Fare for elektriske stød!

Træk stikket ud af stikkontakten inden rengøringen.

Sænk aldrig apparatet ned i vand.

Brug ikke damprensere.

- Kabinettet tørres med en blød og fugtig klud.
- Undlad at benytte alkohol- eller spiritusholdige rengøringsmidler.
- Undlad at benytte skurende klude eller rengøringsmidler.

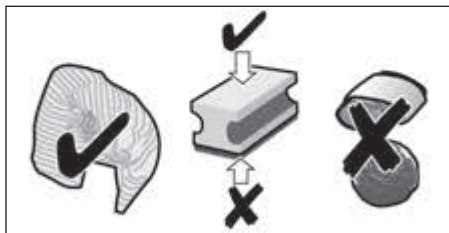

- Kalk-, kaffe-, mælk og rester af rengørings- og afkalkningsmiddel skal fjernes omgående. Der kan opstå korrosion under sådanne rester. Nye svampe eller klude kan være belagt med salt. Salt kan forårsage flyverust på rustfrit stål, derfor skal de skylles grundigt før brug.
- Træk drypbakken **23** med kaffegrumsbeholderen **23c** ud fremad. Blænden **23a** og drypristen **23b** tages ud. Tøm drypbakken og kaffegrumsbeholderen og gør dem rene.

 Følgende dele **må ikke kommes i opvaskemaskinen**: Blænden fra drypbakken **23a**, pulverskuffen **18**, bryggeenheden **20**, vandbeholderen **11**, aromalåget **16** og den mælkebeholderen af rustfrit stål (kun TE717).



Følgende dele er egnede til opvaskemaskinen: Drypbakke **23**, dryprist **23b**, kaffegrumsbeholder **23c**, kaffeske **14** og den enkelte del mælkebeholder-låg (kun TE717).

- Tag pulverskuffen **18** ud og rengør den under rindende vand.



- Tør maskinen af indvendigt (drypbakker).

Vigtigt: Drypbakken **23** og kaffegrumsbeholderen **23c** bør tømmes og rengøres dagligt for at undgå skimmeldannelse.

Henvisning: Hvis maskinen tændes i kold tilstand eller slukkes efter udtagning af kaffe, skyller maskinen automatisk. Systemet er selvrensende.

Vigtigt: Hvis maskinen ikke anvendes i længere ti (f.eks. ferie), skal hele maskinen inkl. mælkesystem **10** og bryggeenhed **20** rengøres grundigt.

Rengøring af mælkesystemet

Vigtigt: Mælkesystemet **10** skal **ubetinget** rengøres efter hver brug!

Mælkesystemet **10** kan forrengøres automatisk (se kapitlet "Serviceprogrammer") eller manuelt.

Mælkesystem **10** skilles ad før det renses:

- Træk mælkesystemet **10** vandret frem ud af maskinen.

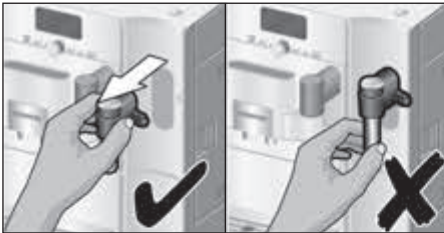

- Drej overdelen **10a** mod uret og træk den af underdelen **10b**.

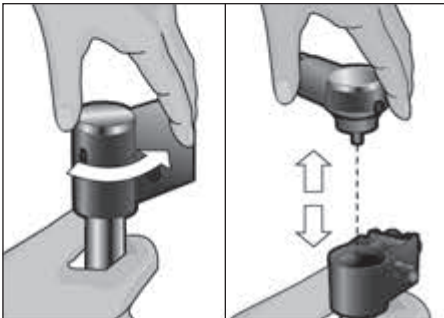

- Enkeltdele rengøres med sæbevand og en blød klud.
- Alle dele skylles med rent vand og tørres af.

- De enkelte dele samles igen. Derefter sættes mælkeskummeren ind i maskinen, indtil den går i indgreb.

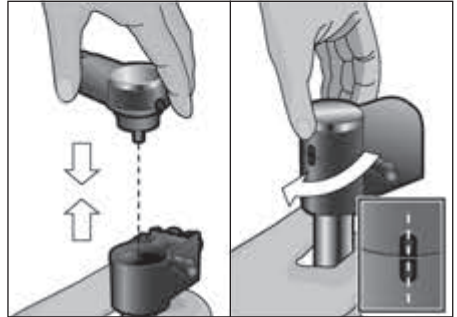

Info: Alle dele fra mælkeskummeren **10** tåler maskinopvask.

Rens bryggeenhed (fig. F)

(se også den kortfattede vejledning)

Udover det automatiske rengøringsprogram skal bryggeenheden **20** udtages med jævne mellemrum med henblik på rengøring.

- Sluk helt med netafbryderen **1 O/I**, ingen af tasterne må lyse.
- Døråbneren skubbes til højre og døren **19** ind til bryggeenheden åbnes.
- Den røde lås **20a** på bryggeenheden **20** skubbes helt til venstre.
- Tryk på den røde låseknop **21**, tag fat om bryggeenheden **20** i de tilsvarende udsparinger og træk den forsigtigt ud.
- Bryggeenhedens skærm **20b** tages af, og bryggeenheden **20** rengøres grundigt under rindende vand.

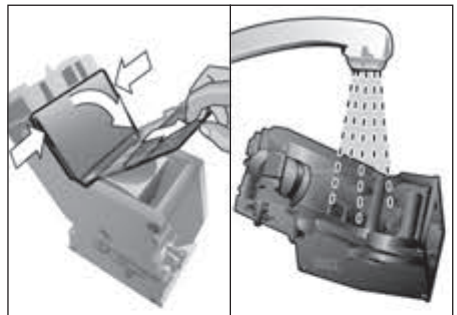

- Bryggeenhedens si rengøres grundigt under vandstrålen.



Vigtigt: Rengør den uden opvaskemiddel og kom den ikke i opvaskemaskine.

- Maskinens inderside rengøres grundigt med en fugtig klud. Fjern eventuelle kafferester.
- Lad bryggeenheden **20** og de indvendige overflader tørre helt.
- Skærmen **20b** sættes igen på bryggeenheden, og bryggeenheden **20** skubbes ind i maskinen, indtil den går i indgreb.
- Det røde låsegreb **20a** skubbes helt højre, og lågen **19** lukkes.

Serviceprogrammer

Tip: Se også den kortfattede vejledning i opbevaringsrummet **22**.

Med bestemte intervaller vil der stå følgende på displayet **5** enten KORT SKYLNING MÆLKESYSTEM eller SERVICE - AFKALKNING eller SERVICE - RENGØRING eller SERVICE - CALC'NCLEAN.

Maskinen skal så straks rengøres med det tilsvarende program eller afkalkes. Efter eget valg kan processerne AFKALKNING og RENGØRING sammenfattes med funktionen CALC'NCLEAN (se kapitlet "calc'nClean"). Hvis serviceprogrammet ikke gennemføres efter anvisning, kan maskinen blive beskadiget.

⚠ **Bemærk!**

Ved hvert serviceprogram skal afkalknings- og rengøringsmidlerne bruges efter vejledningen. Serviceprogrammet må under ingen omstændigheder afbrydes!

Drik ikke væsker!

Brug aldrig eddike, midler, som indeholder eddike, citronsyre eller midler, der indeholder citronsyre!

Fyld aldrig afkalkningstabletter eller andre afkalkningsmidler i pulverskuffen **18**!

Inden det pågældende serviceprogram startes (afkalkning, rengøring eller calc'nClean), skal bryggeenheden tages ud, rengøres efter anvisningen og indsættes igen.

Der kan købes specielt udviklede og egnede afkalknings- og rengørings-tabletter i handlen og over kundeservicen.

Tilbehør	Bestillingsnr.	
	Handel	Kundeservice
Rensetabletter	TZ60001	310575
Afkalknings-tabletter	TZ60002	310967

Rengøring af mælkesystemet

Varighed: ca. 1 minut

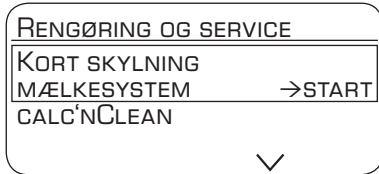

Mælkesystemet **10** kan forrengøres automatisk.

- Tryk på tasten **3** .

KORT SKYLNING MÆLKESYSTEM → START

- Tryk på tasten **8 start**.

STIL ET TOMT GLAS UNDER SKUMMER OG STIK RØRET NED I GLASSET → START

- Stil et tomt glas under mælkesystemet **10** og stik enden af mælkerøret **10d** ned i glasset.
- Tryk på tasten **8 start**. Mælkesystemet renser sig nu automatisk.
- Så tømmes glasset, og mælkerøret **10d** rengøres.

Derudover skal mælkesystemet rengøres grundigt med jævne mellemrum (manuelt eller i opvaskemaskine).

Afkalkning

Varighed: ca. 30 minutter.

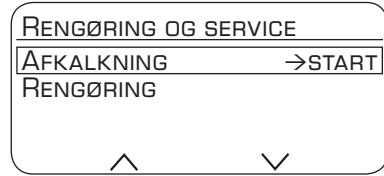

Under de enkelte afkalkningstrin blinker tasten **8 start**.

Tallene øverst til højre angiver, hvor langt programmet er nået.

Vigtigt: Hvis der er indsat et vandfilter i vandbeholderen **11**, skal dette ubetinget tages ud, inden serviceprogrammet startes.

- Tryk på tasten **3** .

AFKALKNING → START

- Tryk på **8 start**, displayet **5** guider dig gennem programmet.

TØM DRYPBAKKE

ISÆT DRYPBAKKE

- Tøm drypbakken **23** og indsæt den igen.

STIL EN 1 L KANDE UNDER SKUMMEREN, STIK SUGERØR I KANDE → START

- Anbring en beholder med 1 l volumen under mælkeskummeren **10**.
- Kom enden af mælkerøret **10d** ned i beholderen.
- Tryk på tasten **8 start**.

FJERN VANDFILTER → START

Info: Hvis vandfiltret er aktiveret, kommer der en meddelelse om at fjerne filtret og trykke på tasten **8 start** igen.

PÅFYLD 0,5 L VAND + AFKALKNINGSMIDDEL

→START

- Fyld lunkevand i den tomme vandbeholder **11** op til markeringen "0,5l" og opløs 2 Siemens afkalkningstabletter deri.
- Tryk på tasten **8 start**, afkalkningsprogrammet kører herefter i ca. 20 min.

AFKALKNINGSPROGRAM KØRER

FOR LIDT AFKALKER

EFTERFYLD AFKALKER →START

Info: Hvis der er for lidt afkalkningsvæske i vandbeholderen **11**, vises en tilsvarende opfordring. Efterfyld afkalkningsvæske og tryk på tasten **8 start** igen.

SKYL OG GENFYLD VANDBEHOLDER →START

- Skyl vandbeholderen **11** med rent vand op til markeringen "max".
- Tryk på tasten **8 start**, afkalkningsprogrammet kører herefter i ca. 1 min. og skyller maskinen.

AFKALKNINGSPROGRAM KØRER

TØM DRYPBAKKE

ISÆT DRYPBAKKE

- Tøm drypbakken **23** og indsæt den igen.

Hvis der anvendes et filter, så sæt det i igen nu. Maskinen er afkalket og klar til brug igen.

Vigtigt: Tør maskinen af med en blød, fugtig klud for straks at fjerne rester af afkalkningsmidlet. Der kan opstå korrosion under sådanne rester. Nye svampe eller klude kan være belagt med salt. Salt kan forårsage flyverust på rustfrit stål, derfor skal de skylles grundigt før brug. Mælkerøret **10d** fra mælkeskummen rengøres grundigt.

Rengøring

Varighed: ca. 8 minutter.

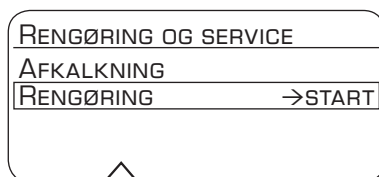

Under de enkelte rengøringstrin blinker tasten **8 start**. Tallene øverst til højre angiver, hvor langt programmet er nået.

- Fyld vandbeholderen **11** op til markeringen "max".
- Tryk på tasten **3** .

RENGØRING →START

- Tryk på **8 start**, displayet **5** guider dig gennem programmet.

TØM DRYPBAKKE

ISÆT DRYPBAKKE

- Tøm drypbakken **23** og indsæt den igen. Maskinen skyller to gange.

DREJ KAFFEUDLØB

- Kaffeudløbet **9** drejes mod **venstre**, til man kan høre, det går i indgreb.

RENGØRINGSPROGRAM KØRER

PULVERSKUFFE ÅBNES

- Åbn pulverskuffe **18**.

LÆG SIEMENS RENSETABLET I

OG LUK SKUFFEN

- Læg en Siemens rensetablet i og luk skuffen **18**.

TRYK START

- Tryk på tasten **8 start**, rengøringsprogrammet kører herefter i ca. 7 min.

RENGØRINGSPROGRAM KØRER..

TØM DRYPBAKKE

ISÆT DRYPBAKKE

- Tøm drypbakken **23** og indsæt den igen.

Maskinen er rengjort klar til brug igen.

calc'nClean

Varighed: ca. 36 minutter.

calc'nClean kombinerer to enkeltfunktioner, afkalkning og rengøring.

Hvis de to funktioner skal udføres inden for samme korte tidsinterval, foreslår den fuldautomatiske espressomaskine selv dette serviceprogram.

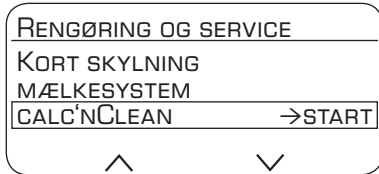

Under de enkelte calc'nClean trin blinker tasten **8 start**. Tallene øverst til højre angiver, hvor langt programmet er nået.

Vigtigt: Hvis der er indsat et vandfilter i vandbeholderen **11**, skal dette ubetinget tages ud, inden serviceprogrammet startes.

- Tryk på tasten **3** .

CALC'NCLEAN →START

- Tryk på **8 start**, displayet **5** guider dig gennem programmet.

TØM DRYPBAKKE

ISÆT DRYPBAKKE

- Tøm drypbakken **23** og indsæt den igen.
- Kaffeduløbet **9** drejes mod **højre**, til man kan høre, det går i indgreb.

STIL EN 1 L KANDE UNDER SKUMMEREN, STIK SUGERØR I KANDE →START

- Anbring en beholder, der rummer min. 1 l, under mælkeskummeren **10**.
- Kom enden af mælkerøret **10d** ned i beholderen.
- Tryk på **8 start**; maskinen skyller to gange.

RENGØRINGSPROGRAM KØRER

PULVERSKUFFE ÅBNES

- Åbn pulverskuffe **18**.

LÆG SIEMENS RENSETABLET I OG LUK SKUFFEN

- Læg en Siemens renseset i skuffen **18** og luk den.

FJERN VANDFILTER →START

Info: Hvis vandfiltret er aktiveret, kommer der en meddelelse om at fjerne filtret og trykke på tasten **8 start** igen.

PÅFYLD 0,5 L VAND + AFKALKNINGSMIDDEL →START

- Fyld lunkent vand i den tomme vandbeholder **11** op til markeringen "**0,5l**" og opløs 2 Siemens afkalkningstabletter deri.
- Tryk på tasten **8 start**, afkalkningsprogrammet kører herefter i ca. 20 min.

AFKALKNINGSPROGRAM KØRER

FOR LIDT AFKALKER

EFTERFYLD AFKALKER →START

Info: Hvis der er for lidt afkalkningsvæske i vandbeholderen **11**, vises en tilsvarende opfordring. Efterfyld afkalkningsvæske og tryk på tasten **8 start** igen.

SKYL OG GENFYLD VANDBEHOLDER →START

- Skyl vandbeholderen **11** med rent vand op til markeringen "**max**".
- Tryk på tasten **8 start**, afkalkningsprogrammet kører herefter i ca. 1 min., derefter kører rengøringsprogrammet i ca. 7 min. og skyller maskinen.

AFKALKNINGSPROGRAM KØRER

RENGØRINGSPROGRAM KØRER

TØM DRYPBAKKE

ISÆT DRYPBAKKE

- Tøm drypbakken **23** og indsæt den igen.

Hvis der anvendes et filter, så sæt det i igen nu. Maskinen er afkalket, rengjort og klar til brug igen.

Vigtigt: Tør maskinen af med en blød, fugtig klud for straks at fjerne rester af afkalkningsmidlet. Der kan opstå korrosion under sådanne rester. Nye svampe eller klude kan være belagt med salt. Salt kan forårsage flyverust på rustfrit stål, derfor skal de skylles grundigt før brug. Mælkerøret **10d** fra mælkeskummen rengøres grundigt.

Henvisning: Hvis et serviceprogram afbrydes f.eks. på grund af strømsvigt, gælder følgende fremgangsmåde:

- Skyl vandbeholderen **11** med rent vand op til markeringen "**max**".
- Tryk på tasten **8 start**, rengøringsprogrammet kører herefter i ca. 3 min. og skyller maskinen.

RENGØRINGSPROGRAM KØRER..

TØM DRYPBAKKE

ISÆT DRYPBAKKE

- Tøm drypbakken **23** og indsæt den igen. Maskinen er klar til brug igen.

Tips til at spare strøm

- Maskinen har en displaydæmpning, som aktiveres automatisk, når maskinen ikke betjenes. Displayet lyser svagt. Ved at trykke på en knap eller dreje på drejeknappen lyser displayet igen lyst.
- Hvis den fuldautomatiske espresso-maskine ikke benyttes, slukkes maskinen med netafbryderen **1 O/I** på forsiden af maskinen.
- Undgå at afbryde tilberedningen af kaffe og mælkeskum. Det øger strømforbruget, hvis tilberedningen afbrydes, og drypskålen løber hurtigere fuld.
- Afkalk regelmæssigt maskinen for at forhindre kalkaflejringer. En tilkalket maskine har et betydeligt højere energiforbrug.

Frostbeskyttelse

- ⚠ **For at undgå skader på grund af frost under transport og opbevaring skal maskinen tømmes helt forinden.**

Se kapitlet "Menuindstillinger – TRANSPORTSIKR."

Opbevaring tilbehør

Den fuldautomatiske espressomaskine har specielle rum til at opbevare kaffeske og kortfattet vejledning ved maskinen.

- Til opbevaring af kaffeskeen **14** tages vandbeholderen **11** af, og kaffeskeen indsættes i den formede fordybning **13**.
- Til opbevaring af den kortfattede vejledning åbnes lågen til bryggeenheden **19**, og den kortfattede vejledning stikkes ind i det dertil beregnede rum **22**.

Tilbehør

Følgende tilbehør kan købes i handlen eller over kundeservicen.

Tilbehør	Bestillingsnr.	
	Handel	Kundeservice
Rensetabletter	TZ60001	310575
Afkalkningstabletter	TZ60002	310967
Vandfilter	TZ70003	575491
Plejesæt	TZ80004	576330
Mælkebeholder, med låg "freshLock"	TZ80009N	576166

Bortskaffelse



Emballagen skal bortskaffes på miljøvenlig vis. Dette apparat er klassificeret iht. det europæiske direktiv 2012/19/EU om affald af elektrisk- og elektronisk udstyr (waste electrical and electronic equipment – WEEE). Dette direktiv angiver rammerne for indlevering og recycling af kasserede apparater gældende for hele EU. Du kan få nærmere informationer om aktuelle muligheder for bortskaffelse i faghandlen.

Reklamationsret

På dette apparat yder Siemens 2 års reklamationsret. Købsnota skal altid vedlægges ved indsendelse til reparation, hvis denne ønskes udført indenfor retten til reklamation. Medfølger købsnota ikke, vil reparationen altid blive udført mod beregning.

Indsendelse til reparation

Skulle Deres Siemens apparat gå i stykker, kan det indsendes til vort serviceværksted: BSH Hvidevarer A/S, Telegrafvej 4, 2750 Ballerup, tlf. 44 89 88 10.

Ret til ændringer forbeholdes.

Tekniske data

Elektrisk tilslutning (spænding/frekvens)	220-240 V / 50-60 Hz
Varmesystemets effekt	1600 W
Maksimalt pumpetryk, statisk	15 bar (TE712) 19 bar (TE717)
Maksimal volumen vandbeholder (uden filter)	2,1 l
Maksimal volumen kaffebønnebeholder	~300 g
Tilledningens længde	100 cm
Mål (H x B x D)	394 x 296 x 456 mm
Vægt, ikke fyldt	11 – 13 kg
Kværnens art	Keramik

Sådan afhjælper du nemt selv problemer

Problem	Årsag	Afhjælpning
Displayet viser PÅFYLD BØNNER, selvom bønnebeholderen 15 er fuld, eller kværnen maler ingen kaffebønner.	Bønnerne falder ikke ned i møllen (for fedtede bønner).	Bank let på bønnebeholderen 15 . Skift evt. kaffesort. Med tom bønnebeholder 15 tørres denne af med en tør klud.
Udtagning af tevand ikke muligt.	Mælkeskummeren 10 eller tilslutningen til mælkeskummeren er tilsmudset.	Rengør mælkeskummeren 10 eller tilslutningen til mælkeskummeren er tilsmudset (se kapitlet "Rensning af mælkesystem").
For lidt eller slet ingen mælkeskum, eller mælkeskummeren 10 suger ikke mælken op.	Mælkeskummeren 10 eller dens holder er snavset.	Rengør mælkeskummeren 10 eller tilslutningen til mælkeskummeren er tilsmudset (se kapitlet "Rensning af mælkesystem").
	Mælken er uegnet til formålet.	Brug mælk med en fedtprocent på 1,5%.
	Mælkeskummeren 10 er ikke sat rigtigt sammen.	Mælkeskummerens komponenter fugtes og samles.
	Maskinen er tilkalket.	Afkalk maskinen med 2 afkalkningstabletter; gennemfør programmet 2 gange efter behov.
Den personligt indstillede påfyldningsmængde nås ikke, kaffen løber kun dråbevist, eller der kommer slet ingen kaffe ud.	Formalingsgraden er for fin. Pulverkaffen er for fin.	Indstil malegraden grovere. Brug grovere formålet kaffepulver.
	Maskinen er voldsomt tilkalket.	Afkalk maskinen.
Kaffen har ingen "crema".	Uegnet kaffesort.	Anvend en kaffesort med en større andel af Robustabønner.
	Kaffebønnerne er ikke friskristede.	Brug friske kaffebønner.
	Formalingsgraden passer ikke til de anvendte kaffebønner.	Indstil formalingsgraden til fin.
Kaffen er for "sur".	Formalingsgraden er for grov eller kaffepulveret er for groft.	Formalingsgraden indstilles et trin finere eller brug finere formålet kaffepulver.
	Uegnet kaffesort.	Brug en lidt mørkere ristning.
Kaffen er for "bitter".	Formalingsgraden er indstillet alt for fint, eller kaffepulveret er alt for fint.	Formalingsgraden indstilles et trin grovere eller brug grovere formålet kaffepulver.
	Uegnet kaffesort.	Brug en anden kaffesort.
Hvis problemerne ikke kan udbedres, bedes du ubetinget ringe til vores hotline! Telefonnummerne er angivet på de sidste sider i denne vejledning.		

Problem	Årsag	Afhjælpning
Kaffen smager "brændt".	For høj bryggetemperatur	Nedsæt temperaturen, se kapitlet "Menuindstillinger – KAFFE TEMP."
	Formalingsgraden er for fin eller kaffepulveret er for fint.	Formalingsgraden indstilles et trin grovere eller brug grovere formalet kaffepulver.
	Uegnet kaffesort.	Brug en anden kaffesort.
Displayet viser FEJL RING TIL HOTLINE	Der er fejl i maskinen.	Ring til vores hotline.
Vandfilteret holder ikke i vandbeholderen.	Vandfilteret er ikke fastgjort korrekt.	Tryk vandfilteret lige og fast ned i vandbeholderens tilslutning.
Displayet viser KONTROLLER VANDBEHOLDER	Vandbeholder sat forkert i eller nyt vandfilter ikke skyllet ifølge vejledningen.	Sæt vandbeholderen korrekt i eller skyl vandfilteret ifølge vejledningen og tænd for maskinen.
Kaffegrumset er ikke kompakt og for vådt.	Formalingsgraden er indstillet for fint eller for groft, eller der anvendes for lidt formalet kaffe.	Indstil formalingsgraden grovere eller finere, eller brug 2 strøgne måleskeer kaffepulver.
Displayet viser RENS BRYGGEENHED	Bryggeenhed snavset.	Rens bryggeenhed
	For meget kaffepulver i bryggeenhed.	Rens bryggeenhed (påfyld max. 2 strøgne måleskeer med kaffepulver).
	Bryggeenhedens mekanisme er stram.	Rens bryggeenhed (se kapitlet "Vedligeholdelse og daglig rengøring").
Stærkt svingende kvalitet af kaffe eller mælkeskum.	Maskinen er tilkalket.	Afkalk maskinen ifølge brugsanvisningen med to afkalkningstabletter.
Der drypper vand på bundfladen inde i maskinen, når drypskålen er taget ud.	Drypskålen er fjernet for tidligt.	Vent nogle sekunder med at fjerne drypskålen, efter at sidste drik er taget af.
Hvis problemerne ikke kan udbedres, bedes du ubetinget ringe til vores hotline! Telefonnumrene er angivet på de sidste sider i denne vejledning.		

Kjære kaffeelsker!

Gratulerer med kjøpet av denne helautomatiske espressomaskinen fra Siemens.

Denne bruksanvisningen beskriver ulike maskinvarianter som har visse detaljer som skiller seg fra hverandre.

Tilordningen skjer ved hjelp av E-Nr.

f. eks. TE712. Den aktuelle maskinens

E-Nr. kan avleses på emballasjen eller på typeskiltet **25**.

Følg også den vedlagte miniveiledningen.

Den kan oppbevares i et spesielt oppbevaringsrom **22** fram til neste bruk.

Innholdsfortegnelse

Sikkerhetsanvisninger	29
Inkludert i leveringen	31
Oversikt	31
Før du tar maskinen i bruk.....	32
Betjeningselementer.....	33
Visninger på skjermen	35
Skjerminnstillinger	36
Personlige innstillinger.....	37
Barnesikring.....	38
Menyinnstillinger.....	39
Lage kaffe med kaffebønner.....	41
Lage kaffe med ferdigmalt kaffe	42
Lage melkeskum og varm melk.....	43
Lage varmt vann.....	43
Pleie og daglig rengjøring.....	44
Serviceprogram	46
Råd om energisparing	50
Oppbevaring av tilbehør	50
Tilbehør	51
Frostbeskyttelse	51
Avfallshåndtering	51
Garanti.....	51
Tekniske data.....	51
Små problemer du kan løse selv.....	52

Sikkerhetsanvisninger

Vennligst les denne bruksanvisningen nøye og følg den. Oppbevar bruksanvisningen til senere bruk! Legg ved disse anvisningene når du gir dette apparatet til andre. Dette apparatet er beregnet til bearbeiding av små mengder i husholdninger eller andre ikke-kommersielle, husholdningslignende miljøer. Husholdningslignende miljøer omfatter f.eks. personalkjøkken i butikker, kontorer, landbruks- og andre småbedrifter eller for gjestenes bruk i vandrerhjem, småhoteller og liknede bofasiliteter.

⚠ Fare for elektrisk støt!

Apparatet skal bare tilkobles strømmettet og brukes i samsvar med opplysningene på typeskiltet. For å unngå farlige situasjoner må apparatet ikke repareres av andre enn produsentens kundeservice. Dette gjelder f.eks. ved utskifting av en skadet strømkabel.

Dette apparatet kan brukes av barn som er 8 år eller eldre, og av personer med reduserte fysiske eller mentale ferdigheter eller manglende erfaring og/eller kunnskaper, dersom dette skjer under tilsyn, eller de er blitt instruert i sikker bruk av apparatet og har forstått de farer som utgår fra det. Barn under 8 år må holdes unna apparatet og og strømkabelen og må ikke betjene apparatet. Barn må ikke leke med apparatet. Rengjøring og bruker-vedlikehold må ikke utføres av barn, med mindre de har fylt 8 år eller er eldre og er under oppsyn.

Maskinen og strømkabelen må aldri senkes ned i vann. Den må ikke benyttes dersom nettkabelen eller maskinen er skadet på noen som helst måte. Trekk i tilfelle feil straks ut nettstøpselet eller slå av nettspenningen.

Apparatet inneholder permanentmagneter som kan påvirke elektroniske implantater som f.eks. pacemakere eller insulinpumper. De som bruker elektroniske implantater må holde en minsteavstand på 10 cm til forsiden av apparatet.

⚠ Kvelningsfare!

La aldri små barn leke med innpakningsmaterialet. Smådeler må oppbevares sikkert. De kan svelges.

⚠ Fare for skade!

Ikke putt fingre eller hånden ned i kaffekvernen. Feil bruk av apparatet kan føre til personskader.

⚠ Fare for forbrenninger!

Melkesystemet blir svært varmt. La den avkjøle seg etter bruk før du tar i den. Overflatene på varmeelement eller varmeplate kan være varme en viss tid etter bruk.

Inkludert i leveringen

(Bilde **A** på utbrettsidene)





- a** Helautomatisk espressomaskin TE712/TE717
- b** Bruksanvisning
- c** Miniveiledning
- d** Melkeskummer
- e** Testremse for måling av vannets hardhet
- f** Pulverskje

KUN TE717

- g** Melkebeholder, isolert

Oversikt

(Bildene **B, C, D, E** og **F** på utbrettsidene)

- 1 Strømbryter **O/I**
- 2 Knappen  (personlige innstillinger)
- 3 Knappen  (serviceprogram)
- 4 Valgknappene  
- 5 Skjerm
 - a** Statuslinje
 - b** Valglinje
 - c** Navigeringslinje
- 6 Dreievelgeren for skjermvalg
- 7 Knappen **i** (infomeny)
- 8 Knappen **start** (kaffetrakting/program)
- 9 Kaffeuttak/kran, kan reguleres i høyden og er svingbar
- 10 Melkesystem, kan reguleres i høyden og tas av (melk/varmt vann)
 - a** Øvre del
 - b** Nedre del
 - c** Sugelange for melk
 - d** Rør
- 11 Avtakbar vanntank
- 12 Deksel for vannbeholder
- 13 Oppbevaringsrom (pulverskje og tilbehør for melkeskummer)
- 14 Kaffeskje (hjelp til å sette inn vannfilter)
- 15 Kaffebønnebeholder
- 16 Aromadeksel
- 17 Dreievelger for finhetsgrad på malingen
- 18 Skuff for kaffepulver (kaffepulver / rengjøringstablett)
- 19 Deksel / dør til kokeenheten
- 20 Kokeenhet
 - a** Låsemekanisme
 - b** Deksel
- 21 Trykknapp
- 22 Oppbevaringsrom for miniveiledning
- 23 Dryppeskål
 - a** Beskyttelse
 - b** Dryppeskål (todelt)
 - c** Kaffegrutbeholder
- 24 Kabelrom
- 25 Typeskilt (E.-Nr.; FD)

KUN TE717

- 26 Melkebeholder, isolert
- 27 Oppvarming av kopper
- 28 På/av-knapp for oppvarming av kopper, med lys

Før du tar maskinen i bruk

Generelt

I de respektive beholderne må det kun fylles kaldt vann uten kullsyre, og kaffebønneblandinger, helst for espresso eller automater. Det må ikke benyttes kaffebønner som er glaserte, karamelliserte eller som på annen måte er sukkerholdige, da disse vil forårsake at kokeenheten tilstoppes.

På denne kaffemaskinen kan du stille inn hardheten på vannet. Fra fabrikken er hardhetsgraden satt til 4. Hardhetsgraden på vannet kontrolleres med de medfølgende testremsene. Dersom hardhetsgraden avviker fra 4, må maskinen omprogrammeres (se kapitlet "Menyinnstillinger – VANNETS HARDHET").

Ta i bruk maskinen

- Plasser espressomaskinen på et jevnt og plant underlag som tåler vekten av maskinen og ikke skades av eventuelt vannsøl.

Viktig: Utstyret skal bare brukes i frostfrie rom. Vent i min. 3 timer med å ta utstyret i bruk dersom det ble transportert eller lagret ved temperaturer under 0°C.

- Dra ut nettkabelen fra oppbevaringsrommet **24** og sett støpselet i en strømkontakt. Kabellengden kan reguleres ved å skyve kabelen tilbake oppover eller dras ut nedover. Plasser kaffemaskinen med baksiden ut mot kanten av benken eller bordet og dra enten kabelen **nedover** eller skyv den **oppover**.
- Lukk opp lokket **12** på vannbeholderen.
- Ta av vannbeholderen **11**, skyll den og fyll den med friskt, kaldt vann. Vær oppmerksom på "max"-merket.
- Sett vanntanken **11** på plass og trykk den helt ned.
- Lukk lokket på vanntanken **12** igjen.
- Fyll kaffebønner i kaffebønnebeholderen **15**.

- Slå på strømbryteren **1 O/I**, dermed lyser **8 start** og på skjermen **5** vises språkvalgene.

Du kan velge mellom følgende språk:

TE7.. DE

DEUTSCH	ENGLISH
FRANÇAIS	ITALIANO

TE7.. RW

ENGLISH	РУССКИЙ
NEDERLANDS	FRANÇAIS
ITALIANO	SVENSKA
ESPAÑOL	POLSKI
УКРАЇНСЬКА	MAGYAR
TÜRKÇE	DANSK
NORSK	SUOMI
PORTUGUÊS	ČEŠTINA
ΕΛΛΗΝΙΚΑ	

- Bruk valgtastene **4** \wedge og \vee for å velge hvilket språk du ønsker å vise tekstene på skjermen i.



Det valgte språket markeres.

- Trykk på **8 start**-knappen; det valgte språket er lagret.
- Merkelogoen lyser på skjermen **5**. Maskinen varmer seg opp og foretar en spyling av systemet. Det kommer etter hvert litt vann ut av kaffeuttaket **9**.

- Når skjermen **5** viser symbolene for valg av kaffetype etc. og **startknappen 8** lyser, er maskinen klar til bruk.



Info: Denne automatiske espressomaskinen er fabrikkinnstilt med standardinnstillinger for optimal drift. Maskinen slås automatisk av etter valgt tid (se kapitlet "Menyinnstillinger – AUTOMATISK AV OM").

Merk: Ved første gangs bruk, etter bruk av et serviceprogram eller etter at apparatet har vært ute av bruk for en lengre periode, vil ikke den første drikken inneholde full aroma og bør ikke drikkes.

Første gang du bruker espressomaskinen får du ikke et passe tykt og fast skum (crema) før etter noen få kopper.

Betjeningselementer

Strømbryter 0/I

Med strømbryteren **1 0/I** slås maskinen på eller av. Maskinen utfører en automatisk spyling når den slås på og av.

Maskinen utfører ingen spyling dersom:

- den fortsatt er varm når den slås på.
- det ikke ble trukket kaffe før maskinen ble slått av.

Kaffemaskinen er klar til bruk når skjermen **5** viser de ulike valgene og knappen **8 start** lyser.

Knappen personlige innstillinger

Maskinen har mulighet for lagring og aktivisering av personlige innstillinger for kaffedrikkene. Utfør lagringen og aktiveringen som beskrevet i kapittel "Personlige innstillinger".

Knappen serviceprogram



Ved å trykke kort på å-knappen **3**  kan serviceprogramutvalget åpnes. Utfør programmet som beskrevet i kapittel "Serviceprogram".

Når du trykker lenge på knappen, aktiveres eller deaktiveres barnesikringen, se kapittel "Barnesikring".

Dreievalger

Ved å vri dreievalgeren **6** mot venstre eller høyre kan du navigere på skjermen **5**, eller endre ulike parametre i menyen.

Valgknappene og

Ved å bruke valgtastene **4**  og  kan du navigere mellom ulike menynivåer på skjermen (navigeringslinje **5c**).

Skjerm

Skjermen **5** viser symboler for valg av ulike typer kaffe, tilberedning, styrke og mengde, samt ulike tekster for innstillinger, pågående prosesser og meldinger. Med dreievelgeren **6** og valgtastene **4** kan du gjøre ulike typer innstillinger.

Den valgte innstillingen markeres med en ramme.

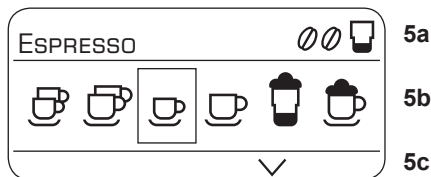

For eksempel:

På statuslinje **5a** på skjermen vises navnet på drikken du har valgt og styrke, f.eks. $\circ\circ$ og mengde, f.eks. \square .

På valglinje **5b** vises de ulike kaffetyperne du kan velge mellom.

Pilene i navigeringslinje **5c** viser i hvilken retning de øvrige menynivåene befinner seg.

Du finner detaljert informasjon i kapittel "Visninger på skjermen".

Startknappen

Ved å trykke på **startknappen 8** starter maskinen å brygge kaffe eller eventuelt et service-program.

Ved å trykke nok en gang på **startknappen 8** mens bryggingen av kaffen pågår kan du stoppe prosessen.

Innstillinger for i-knappen

Ved hjelp av knappen **7 i** kan du både vise **informasjon (kort trykk)** og **foreta innstillinger** (trykk på knappen i minst 3 sekunder).

Vise informasjon

I Info-menyen kan følgende informasjon vises:

- når neste service er nødvendig.
- hvor mange kopper kaffe som er laget siden den helautomatiske espresso-maskinen ble tatt i bruk første gang.
- Trykk kort på knappen **7 i** og naviger med knappene **4** \wedge og \vee .

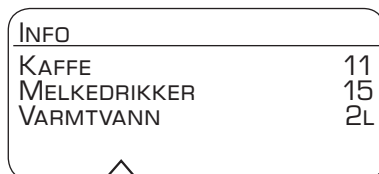

*vises kun hvis filteret er aktivert.

Ved å trykke kort på knappen **7 i** igjen går du tilbake til å vise kaffealternativene på skjermen. Dersom du ikke foretar deg noe i løpet av ca. 10 sekunder, vil skjermen automatisk gå tilbake til å vise valg av drikke.

Foreta innstillinger

Se kapitlet "Menyinnstillinger".

Innstilling av malingsgrad

Ved hjelp av dreievelgeren **17** for malingsgraden kan du stille hvor fint du ønsker å male kaffebønnene.

⚠ **Vær forsiktig!**

Finhetsgraden skal kun endres når kvernen arbeider! Hvis ikke, kan maskinen skades. Ikke putt fingre eller hånden ned i kaffekvernen.

- Når kvernen arbeider stiller du inn dreievelgeren **17** slik du ønsker fra finmalt (a: Drei i retning mot klokka) til grovmalt (b: Drei i retning med klokka).

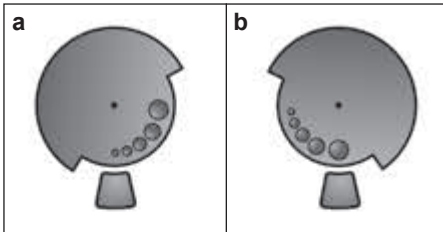

Info: Du vil først merke den nye innstillingen etter at to kopper kaffe er laget.

Merk: Hvis skjermen viser meldingen INNSTILL GROVERE MALING, males kaffebønnene for fint. Bruk grovere malingsgrad.

Tips: Bruk en finere maling for å male mørkere kaffebønner og en grovere maling for lyse.

KUN TE717

Oppvarming av kopper

⚠ **Vær forsiktig!**

Oppvarmingen av kopper **27** blir svært varm!

Espressomaskinen har en rist for oppvarming av kopper **27**, som kan slås av og på manuelt ved hjelp av bryteren **28**. Når koppevarmingen **27** er slått på, lyser bryteren **28**.

Tips: For en optimal oppvarming av koppene, bør de settes på koppeoppvarmingen **27** med bunnen ned.

Visninger på skjermen

Meldinger på skjermen

Skjermen **5** kan vise ulike typer meldinger.

Informasjonsmeldinger (kun TE717)

For eksempel:

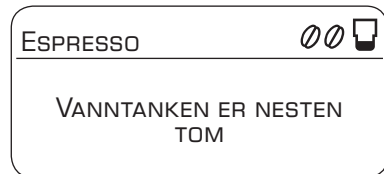



Beskjeder om å utføre en handling

For eksempel:



Skjerminnstillinger

Ved å trykke på valgknappene 4  og  kan følgende valgmenyer vises på menynivåene:

Valgmuligheter for kaffedrikker



Kaffestyrke (gjelder kun kaffedrikker)

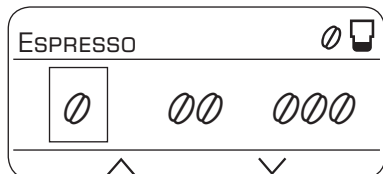

Mengde

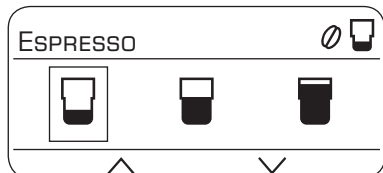

Individuell innstilling av væskemengden

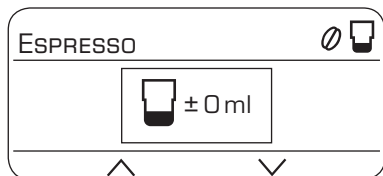











My coffee (kun TE717)











I menyene kan du stille inn følgende parametre med dreievelgeren **6**:



Innstillinger – Valgmuligheter for kaffedrikker:

-  2 x ESPRESSO
-  2 x CAFÉ CRÈME
-  ESPRESSO
-  CAFÉ CRÈME
-  CAFÉ AU LAIT (kun TE717)
-  MACCHIATO
-  CAPPUCCINO
-  MY COFFEE (kun TE717)
-  MELKESKUM
-  VARM MELK
-  VARMTVANN



Innstillinger – Kaffestyrke:

-  svært mild
-  mild
-  normal
-  sterk
-  meget sterk
- 2x  aromaDouble Shot sterk
- 2x  aromaDouble Shot sterk +
- 2x  aromaDouble Shot sterk ++







aromaDouble Shot:

Mengden av oppløste bitterstoffer og uønskede aromastoffer øker jo lengre kaffen brygges. Dette får innvirking på kaffens smak og aroma. TE7.. har derfor en spesiell aromaDouble Shot-funksjon i forbindelse med brygging av ekstra sterk kaffe. Når halvparten av kaffemengden er brygget, males resten av kaffebønnene og resten av kaffen brygges, på denne måten produseres det kun velsmakende og behagelige aromastoffer. Funksjonen aromaDouble Shot kan velges for alle kaffedrikker bortsett fra for ESPRESSO  med liten væskemengde, 2 x ESPRESSO  og 2 x CAFÉ CRÈME .

Innstillinger – Mengde

-  liten
-  middels
-  stor

Innstillinger – Individuell væskemengde

Ved å dreie på dreievelgeren **6** kan den forhåndsinnstilte væskemengden ,  eller  individuelt tilpasses de ulike koppestørrelsene. Væskemengden kan tilpasses i forhold til den valgte drikken. Øverst til høyre på skjermen viser en pil i symbolet  om væskemengden ble økt eller minsket. Ved innstilling av f. eks. CAFÉ CRÈME  vises justeringen av kaffens væskemengde i ml, og ved innstilling av en kaffe-melkedrikk, f. eks. CAPPUCINO  vises justeringen av kaffedrikkens mengde inkludert melke(skum)volumet i ml.

Viktig: Den valgte mengden i ml er kun en **veiledende verdi** og kan variere vesentlig, f. eks. når man lager drikker med skum (Crema), malingsgrad eller melketype.



Innstillinger – My coffee (kun TE717)

I tillegg til kaffestyrke og mengde kan du velge blandingsforholdet mellom espresso og melk når du velger alternativet MY COFFEE :

- Innstillingen kan endres i trinn på 20 % ved å dreie på dreievelgeren **6**.

Personlige innstillinger

I menyen BRUKERINNSTILLINGER kan det opprettes inntil 6 brukerprofiler. I brukerprofilene er de ønskede kaffe- og varmtvannstemperaturene lagret.

Viktig: Innstillingene under "Personlige innstillinger" (knapp **2** ) er ikke identiske med innstillingene under "Menyinnstillinger" (knapp **7** ) og motsatt.

Opprette eller endre bruker

- Hold knapp **2**  trykket i minst 3 sekunder.

Menyen vises:

BRUKERINNSTILLINGER	
NAVN 1	→START
NAVN 2	
NAVN 3	

- Velg ønsket bruker med valgknappen og trykk på startknappen **8**.

På skjermen vises følgende utvalg:

BRUKERINST.:	NAVN 1
ENDRE NAVN	→START
SLETT NAVN	
KAFFE TEMP.	

- For å endre brukernavn, gå med valgknappen til ENDRE NAVN →START og trykk på **startknappen 8**.

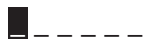

Inndatafeltet vises på skjermen:

<X	ABCDEFGHIJKLMNO PQ	>
		
AVBRYT		LAGRE

- Ved å dreie på dreievelgeren **6** velger du en bokstav eller et tall.
- Bekreft med **startknappen 8**.

6 felt er tilgjengelige for brukernavnet. Velg symbol  og trykk på **startknappen 8** for å slette innstillingene.

Merk:

Du lagrer ved å trykke på valgknappen . Prosessen avbrytes ved å trykke på valgknappen .

Info: Du kan når som helst skrive over innstillingen.

For å slette brukernavn velger du SLETT NAVN → START med valgknappen og trykker så på startknappen **8**.

Lagre temperaturer

- Med valgknappen velger du KAFFE TEMP. eller VARMTV. TEMP.
- Velg ønsket innstilling med dreievelgeren **6**.
- Trykk på knapp **2** . Innstillingene er lagret.

Aktivere brukerprofil

- Trykk kort på knapp **2** . Menyen med brukerprofilene vises:

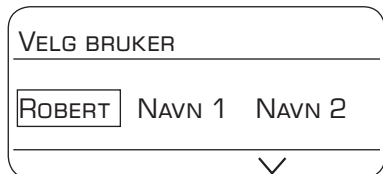

- Velg brukerprofil med dreievelgeren **6** og trykk på startknappen **8**. Menyen for valg av kaffetype vises:



- Still inn kaffetype, kaffestyrke osv. (se kapittel "Skjerminnstillinger").
- Lage en kopp kaffe (se kapittel "Lage kaffe med kaffebønner").

- De valgte innstillingene lagres.
- Du forlater menyen for personlige innstillinger ved å trykke på knapp **2** .

Info: Hvis menyen skal forlates automatisk, kan det innstilles i samsvar med beskrivelsen i kapittel "Menyinnstillinger – FORLAT PROFIL".

Barnesikring

Kaffemaskinen kan sperres for å forhindre at barn utsettes for forbrennings- eller skåldningsfare.

- Hold temperaturknappen **3**  inne i minst 3 sekunder. Skjermen **5** viser nå et nøkkelsymbol, som betyr at barnesikringen er aktivert.

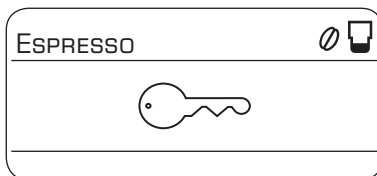

Det er nå ikke lenger mulig å betjene maskinen.

KUN TE717

Koppevarmeren **27** er slått av.

- For å slå av barnesikringen må du holde temperaturtasten **3**  inne i minst 3 sekunder. Nøkkelsymbolet forsvinner fra skjermen **5**.

Menyinnstillinger

- Hold knappen **7** i inne i minst 3 sekunder. De ulike innstillingsmulighetene vises nå på skjermen.

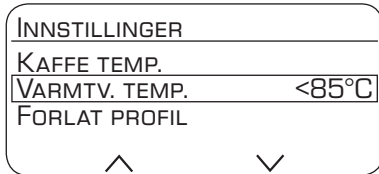

Med valgknappene **4** \wedge og \vee kan du velge blant de ulike valgmulighetene.

Merk: Endringene du har foretatt lagres automatisk. Det er ikke nødvendig å bekrefte. Hvis du ikke trykker på en knapp i ca. 2 minutter, lukkes menyen automatisk.

Følgende innstillinger kan utføres:

SPRÅK

- Ved å dreie på dreievelgeren **6** kan du velge ønsket språk.

KAFFE TEMP.

- Kaffetemperaturen kan stilles inn ved å dreie på dreievelgeren **6**. Innstillingen gjelder for alle typer tilberedning, bortsett fra de personlige innstillingene i "Personlige innstillinger".

VARMTV. TEMP.

- Temperaturen kan stilles inn ved å dreie på dreievelgeren **6**. Innstillingen gjelder for alle typer tilberedning, bortsett fra de personlige innstillingene i "Personlige innstillinger".

FORLAT PROFIL

- Med dette kan du stille inn om de personlige innstillingene skal forlates automatisk, AUTO eller manuelt, MAN.

AUTOMATISK AV OM

- Ved å dreie på dreievelgeren **6** kan du med denne funksjonen angi hvor lang tid det skal gå etter siste gang det ble trukket kaffe før kaffemaskinen automatisk slår seg av.

Du kan stille inn et tidsintervall fra 5 minutter til 8 timer.

KOPPOPPVRM AV OM (kun TE717)

Med denne innstillingen kan du angi hvor mange minutter det skal gå før koppeoppvarmingen **27** automatisk skal slå seg av igjen.

- Varigheten stilles inn ved å dreie på dreievelgeren **6**.

KONTRAST

Skjermkontrasten **5** kan endres fra -10 til +10. Fabrikkinnstillingen er +0.

- Utfør ønsket innstilling med dreievelgeren **6**.

VANNETS HARDHET

- Ved å dreie på dreievelgeren **6** kan du velge hardhetsgrad 1, 2, 3 og 4.

Info: Det er viktig å stille inn korrekt hardhet på vannet som benyttes, slik at kaffemaskinen kan vise når den bør avkalkes. Forhåndsinnstillingen for hardheten på vannet er 4.

Hardheten på vannet kan kontrolleres ved hjelp av testremsene som følger med maskinen. Ditt lokale vannverk vil også kunne opplyse om hardheten på springvannet der du bor.

- Hold testremsen ned i vannet og les av resultatet etter ett minutt.

Trinn	Vannets hardhet	
	Tysk (°dH)	Fransk (°fH)
1	1-7	1-13
2	8-14	14-25
3	15-21	26-38
4	22-30	39-54

VANNFILTER

Før du kan bruke et nytt vannfilter må det spyles.

- Trykk vannfilteret helt ned i vanntanken **11** ved hjelp av pulverskjeen **14**. Fyll vanntanken med vann opp til "max"-merket.
- Bruk dreivevelgeren **6** for å velge **START** og trykk deretter på **startknappen 8**.

SETT EN 1 L BEHOLDER UNDER SKUMMEREN OG RØRET I BEHOLDER → **START**

- Sett en beholder som rommer ca. 1 liter under melkeskummeren **10**.
- Før enden av røret **10d** ned i beholderen.
- Trykk på **startknappen 8**. Vannet går nå først gjennom filteret for å spyle det.
- Tøm deretter beholderen.

Maskinen er nå klar til bruk.

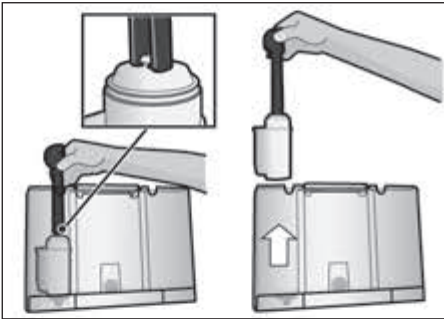

Info: Ved å spyle filteret aktiveres samtidig telleren som viser når du bør skifte filter.

Detaljerte informasjonen angående vannfilteret finnes i filtervedlegget.

Hvis meldingen **SERVICE - FILTERET MÅ SKIFTES** vises på skjermen, eller senest etter 2 måneder har ikke lenger vannfilteret noen effekt. Av hygieniske grunner og for at kaffemaskinen ikke skal få et kalkbelegg (dette kan skade maskinen), skal filteret skiftes.

Filter (TZ70003) får du kjøpt i butikker som selger denne maskinen eller via kundetjeneste (575491).

Dersom du ikke setter inn et nytt filter, skal innstillingen **VANNFILTER** settes til **NEI**.

Info: Dersom kaffemaskinen i en lengre periode ikke blir benyttet (f. eks. i forbindelse med ferier) bør filteret som står i maskinen spyles før den tas i bruk igjen. Dette gjøres enkelt ved å lage en kopp med varmt vann.

TRANSPORTSIKR.

- For å unngå frostskafer under transport og lagring må maskinen på forhånd tømmes fullstendig.

Info: Maskinen må være klar til bruk, og vanntanken **11** må være full.

- Trykk på **startknappen 8**. Maskinen tømmer automatisk rørsystemet og slår seg av.
- Tøm vanntanken **11** og dryppeskålen **23**.

FABRIKKINNST.

Du kan slette alle spesialinnstillinger og gå tilbake til fabrikkinnstillingene.

- Trykk på **startknappen 8** for å aktivere fabrikkinnstillingene.

Info: Maskinen kan tilbakestilles til fabrikkinnstillingene manuelt ved hjelp av en tastekombinasjon. Maskinen må slås helt av.

- Hold knappene **4** \wedge og \vee og strømbryteren **1** **O/I** nede samtidig i minst 5 sekunder. Trykk på **startknappen 8**. Nå er maskinen tilbakestillt til fabrikkinnstillingene.

Lage kaffe med kaffebønner

Denne helautomatiske espressomaskinen maler kaffebønnene hver gang den lager kaffe. Det bør helst brukes kaffebønneblandinger beregnet på espresso- eller helautomatiske kaffemaskiner. Kaffebønnene bør oppbevares kjølig i en lukket beholder. Kaffebønnene kan males selv om de er dypfryste.

Viktig: Fyll opp vanntanken **11** hver dag med friskt, kaldt vann. Du må passe på at det alltid er nok vann i vanntanken **11**.

Tips (kun TE717): Koppen(e), spesielt små, tykke espressokopper bør forvarmes på oppvarmingsbrettet **27**.

De ulike kaffedrikkene velges ved å trykke på de tilsvarende knappene på skjermen.

Merk: Noen valg innebærer at kaffen blir brygget i to posjoner rett etter hverandre (se kapittel "aromaDouble Shot"). Vent til prosessen er helt ferdig.

Kaffedrikker uten melk

Kaffemaskinen må være klar til bruk.

- Forvarmet(e) kopp(er) settes under kaffeuttaket **9**.
- Velg 2 x ESPRESSO ☞, 2 x CAFÉ CRÈME ☞, ESPRESSO ☞ eller CAFÉ CRÈME ☞ med dreievelgeren **6**.

På skjermen **5** vises den valgte drikken og innstillingen for kaffestyrke og kaffemengde for denne drikken.



Innstillingene kan endres (se kapittel "Skjerminnstillinger"), eller de personlige innstillingene kan utføres og aktiveres (se kapittel "Personlige innstillinger").

- Trykk på **startknappen 8**.

Maskinen brygger kaffen og fyller den i koppen(e).

Kaffedrikker med melk

Kaffemaskinen må være klar til bruk.

- Røret **10d** fra melkeskummeren **10** settes ned i melkebeholderen **26**.
- Drei kaffeuttaket **9** mot **høyre** til du hører at det klikker på plass.
- Sett en oppvarmet kopp eller et glass under kaffeuttaket **9** og melkeskummeren **10**.
- Velg den ønskede CAFE AU LAIT ☞ (kun TE717), MACCHIATO ☞, CAPPUCCINO ☞ eller MY COFFEE ☞ (kun TE717) ved å dreie på dreievelgeren **6**.

På skjermen **5** vises den valgte drikken og innstillingene for kaffestyrke og kaffemengde for denne drikken.

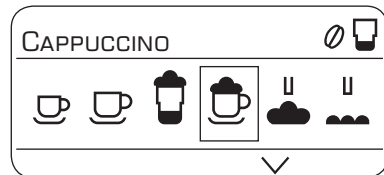

Innstillingene kan endres (se kapittel "Skjerminnstillinger"), eller de personlige innstillingene kan utføres og aktiveres (se kapittel "Personlige innstillinger").

- Trykk på **startknappen 8**.

Først fylles melken i koppen eller glasset. Deretter brygges kaffen og fylles i koppen eller glasset.

Viktig: Det er vanskelig å fjerne inntørkede melkerester, melkeskummeren **10** må derfor rengjøres med lunkent vann hver gang den har vært brukt (se kapitlet om "Rengjøring av melkeskummeren").

Lage kaffe med ferdigmalt kaffe

Denne espressomaskinen kan også lage kaffe med ferdigmalt kaffe (ikke pulverkaffe).

Merk: Når du lager kaffe med ferdigmalt kaffe er ikke aromaDouble Shot-funksjonen tilgjengelig.

Kaffedrikker uten melk

Kaffemaskinen må være klar til bruk.

- Forvarmet(e) kopp(er) settes under kaffeuttaket **9**.
- Velg ESPRESSO ☞ eller CAFÉ CRÈME ☞ med dreiveelgeren **6**.
- Åpne kaffepulverskuffen **18**.
- Fyll skuffen med maks 2 strøkne kaffeskjeer **14** med malt kaffe.

⚠ **Vær forsiktig!**

Det må ikke fylles i hele kaffebønner eller pulverkaffe (Nescafé).

- Lukk kaffepulverskuffen **18**.
- Trykk på **startknappen 8**. Maskinen brygger kaffen og fyller den i koppen(e).

Merk: Dersom du ønsker en kopp til laget med malt kaffe, må du gjenta prosessen. Dersom det ikke lages mer kaffe innen 90 sekunder, vil kokekammeret automatisk tømmes for å forhindre at det blir for fullt. Maskinen skyller automatisk.

Kaffedrikker med melk

Kaffemaskinen må være klar til bruk.

- Røret **10d** fra melkeskummeren **10** settes ned i melkebeholderen **26**.
- Drei kaffeuttaket **9** mot **høyre** til du hører at det smetter på plass.
- Sett en oppvarmet kopp eller et glass under kaffeuttaket **9** og melkeskummeren **10**.
- Velg CAFE AU LAIT ☞ (kun TE717), MACCHIATO ☞, CAPPUCCINO ☞ eller MY COFFEE ☞ (kun TE717) ved å dreie på dreiveelgeren **6**.
- Åpne kaffepulverskuffen **18**.
- Fyll skuffen med maks 2 strøkne kaffeskjeer **14** med malt kaffe.

⚠ **Vær forsiktig!**

Det må ikke fylles i hele kaffebønner eller pulverkaffe (Nescafé).

- Lukk kaffepulverskuffen **18**.
- Trykk på **startknappen 8**. Først fylles melken i koppen eller glasset. Deretter brygges kaffen og fylles i koppen eller glasset.

Viktig: Det er vanskelig å fjerne inntørkede melkerester, melkeskummeren **10** må derfor rengjøres med lunkent vann hver gang den har vært brukt (se kapitlet om "Rengjøring av melkeskummeren").



Merk: Dersom du ønsker en kopp til laget med malt kaffe og melk, må du gjenta prosessen. Dersom det ikke lages mer kaffe innen 90 sekunder, vil kokekammeret automatisk tømmes for å forhindre at det blir for fullt. Maskinen skyller automatisk.

Lage melkeskum og varm melk

⚠ Forbrenningsfare!

Melkeskummeren **10** blir svært varm! La den avkjøle seg etter bruk før du tar i den.

Kaffemaskinen må være klar til bruk.

- Røret **10d** fra melkeskummeren **10** settes ned i melkebeholderen **26**.
- Sett en oppvarmet kopp eller et glass under melkeskummeren **10**.
- Velg MELKESKUM  eller VARM MELK  ved å dreie på dreievelgeren **6**.
- Trykk på startknappen **8**.

Melkeskum eller varm melk vil nå komme ut av melkeskummeren **10**.

Ved å trykke en gang til på **startknappen 8** kan du avbryte prosessen før den er ferdig.

Info: Når maskinen lager varm melk, kan det oppstå pipelyder. Dette er normalt når melkeskummeren **10** benyttes og skyldes tekniske årsaker.

Tips: For å få best melkeskum, bør du bruke kald melk med et fettinnhold på minst 1,5%.

Viktig: Det er vanskelig å fjerne inntørkede melkerester, melkeskummeren **10** må derfor rengjøres med lunkent vann hver gang den har vært brukt (se kapitlet om "Rengjøring av melkeskummeren").

Lage varmt vann

⚠ Forbrenningsfare!

Melkeskummeren **10** blir svært varm! La den avkjøle seg etter bruk før du tar i den.

Melkeskummeren må være rengjort før det produseres varmt vann.

Kaffemaskinen må være klar til bruk.

- Sett en oppvarmet kopp eller et glass under melkeskummeren **10**.
- Velg innstillingen for VARMTVANN  ved å dreie på dreievelgeren **6**.
- Trykk på **startknappen 8**.

KOBLE FRA SUGESLANGEN FOR MELK
→START

- Koble fra sugeslangen for melk **10c** og trykk på **startknappen 8**.

Varmt vann vil nå komme ut av melkeskummeren **10**.

Ved å trykke en gang til på **startknappen 8** kan du avbryte prosessen før den er ferdig.

Merk: Temperaturen på varmtvannet kan stilles inn (se kapitlet "Menyinnstillinger").

Pleie og daglig rengjøring

⚠ Fare for strømstøt!

Dra støpslet ut av kontakten i veggen før rengjøring av kaffemaskinen.

Senk aldri maskinen ned i vann.

Bruk ikke et apparat for rengjøring med damp.

- Puss maskinhuset med et bløtt, fuktig tørkle.
- Bruk ikke rengjøringsmidler som inneholder alkohol eller sprit.
- Bruk ikke rengjøringsmaterialer som riper eller rengjøringsmidler.

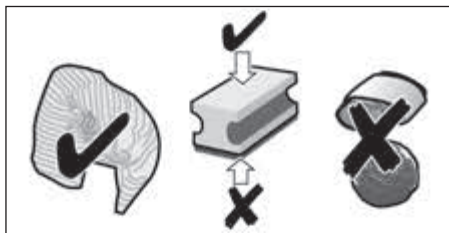

- Rester av kalk, kaffe, melk eller avkalkingsmiddel skal alltid fjernes umiddelbart. Under slike rester kan det danne seg korrosjon. Nye svampkluter kan inneholde salt. Salt kan føre til overflaterust på edelstål. Derfor er det tvingende nødvendig å vaske det grundig bort før bruk.
- Dryppeskålen **23** dras framover og ut sammen med kaffegrutbeholderen **23c**. Ta av beskyttelsen **23a** og risten **23b**. Tøm og rengjør dryppeskålen og kaffegrutbeholderen.

 Følgende komponenter skal **ikke vaskes i oppvaskmaskin**:

Dryppeskålbeskyttelsen **23a**, pulverskuffen **18**, kokeenheten **20**, vanntanken **11**, aromalokket **16** og melkebeholderen av edelstål (kun TE717).



Følgende komponenter er egnet for oppvaskmaskin: Dryppeskål **23**, rist **23b**, kaffegrutbeholder **23c**, pulverskje **14** og enkeltdelene i melkebeholderlokket (kun TE717).

- Ta ut pulverskuffen **18** og rengjør den under rennende vann.



- Oppsamlingsbeholderne inne i maskinen tørkes av eller støvsuges.

Viktig: Dryppeskålen **23** og kaffegrutbeholderen **23c** må tømmes og rengjøres daglig for å forhindre soppdannelse.

Merk: Hvis maskinen slås på når den er kald, eller slås av etter at det er trukket en kopp kaffe, utfører maskinen automatisk en spyling. Systemet renserr med andre ord seg selv automatisk.

Viktig: Dersom kaffemaskinen ikke skal benyttes i en lengre periode (f. eks. i forbindelse med ferier) bør hele enheten, inkludert melkeskummersystemet **10** og kokeenheten **20** rengjøres grundig.

Rengjøring av melkeskummeren

Viktig: Melkeskummeren **10** må rengjøres hver gang den har vært brukt!

Melkesystemet **10** kan forrengjøres automatisk (se kapittel "Serviceprogram") eller rengjøres manuelt.

Ta fra hverandre melkeskummeren **10** for å rengjøre den:

- Trekk melkeskummeren **10** rett ut av maskinen (framover).

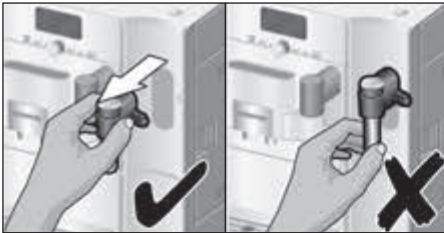

- Dreii overdelen **10a** mot urviseren og trekk den av underdelen **10b**.

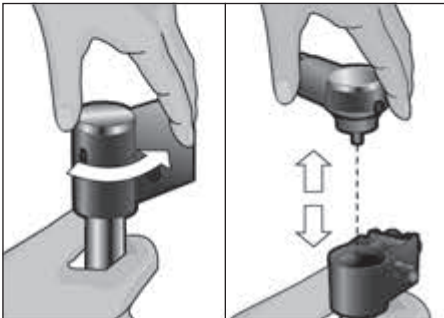

- Rengjør de enkelte delene med oppvaskvann og en myk klut.
- Spyl alle delene med rent vann og tørk av dem.

- Sett de enkelte delene sammen igjen. Sett deretter melkeskummeren inn i utstyret ved å skyve den bakover så langt det går.

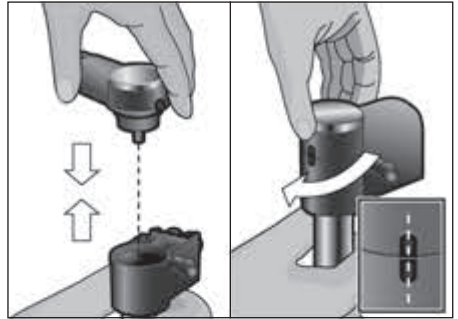

Info: Alle delene til melkeskummeren **10** kan vaskes i oppvaskmaskin.

Rengjøre kokeenheten (bilde F)

(se også miniveiledningen)

I tillegg til det automatiske rengjøringsprogrammet skulle kokeenheten **20** tas av for rengjøring i regelmessige perioder

- Slå av maskinen med strømbryteren **1 O/I**; alle knappelysene slukkes.
- Skyv dørråpneren mot høyre og åpne døren/dekslet **19** til kokeenheten.
- Skyv den røde låsen **20a** på kokeenheten **20** helt mot venstre.
- Trykk på den røde knappen **21** og ta tak i kokeenheten **20** ved gripetakene og dra kokeenheten forsiktig ut av maskinen.
- Ta dekslet **20b** av kokeenheten og rengjør kokeenheten **20** grundig under rennende vann.

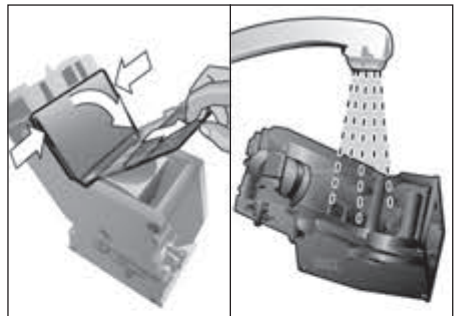

- Rengjør kokeenhetens sil grundig under vannstrålen.



Viktig: Ikke bruk vaskemiddel. Kokeenheten kan ikke vaskes i oppvaskmaskin.

- Gjør grundig rent inne i kaffemaskinen med en fuktig klut og fjern eventuelle kafferester.
- Tørk av kokeenheten **20** og inne i maskinen.
- Sett dekslet **20b** på kokeenheten igjen og skyv kokeenheten **20** helt inn i maskinen.
- Skyv den røde låsemekanismen **20a** helt mot høyre og lukk døren **19**.

Serviceprogram

Tips: Les også miniveiledningen som ligger i oppbevaringsrommet **22**.

Etter bestemte tidsintervaller vil skjermen **5** vise enten

KORT SKYLLING MELKESYSTEM eller
SERVICE - AVKALKING eller
SERVICE - RENGJØRING eller
SERVICE - CALC'NCLEAN.

Du bør da straks kjøre serviceprogrammet for avkalking eller rengjøring. Alternativt kan prosedyrene AVKALKING og RENGJØRING legges sammen i funksjonen CALC'NCLEAN (se kapittel "calc'nClean"). Dersom serviceprogrammet ikke gjennomføres som angitt, kan det forårsake skader på kaffemaskinen.

⚠ **Vær forsiktig!**

Ved kjøring av serviceprogrammet må det kun benyttes de foreskrevne avkalkings- og rengjøringsmidlene. Serviceprogrammet må under ingen omstendigheter avbrytes! Ikke drikk væskene!

Bruk aldri eddik, eddikbaserte væsker, sitronsyre eller sitronsyrebaserte væsker! Det må under ingen omstendigheter tilsettes avkalkingstabletter eller andre avkalkingsmidler i skuffen for kaffepulver **18**!

Ta ut kokeenheten før det aktuelle serviceprogrammet (Avkalking, Rengjøring eller calc'nClean) startes, rengjør som foreskrevet og sett kokeenheten inn igjen.

Spesialutviklede avkalkingsmidler og rengjørings-tabletter får du i butikker som forhandler denne maskinen eller via kundetjeneste.

Tilbehør	Bestillingsnummer	
	I butikk	Kundetjeneste
Rengjørings-tabletter	TZ60001	310575
Avkalkings-tabletter	TZ60002	310967

Rengjøring av melkeskummeren

Varighet: ca. 1 minutt

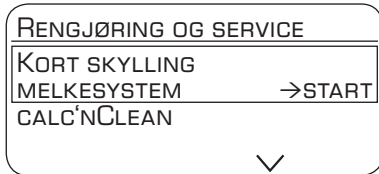

Melkesystemet **10** kan forrengjøres automatisk.

- Trykk på knapp **3** ☺.

KORT SKYLLING MELKESYSTEM →START

- Trykk på **startknappen 8**.

SETT EN TOM KOPP UNDER MELKESKUMMER OG RØRET NED I GLASSET →START

- Sett et tomt glass under melkeskummeren **10** og sett enden av røret **10d** ned i glasset.
- Trykk på **startknappen 8**. Melkesystemet rengjøres nå automatisk.
- Tøm deretter glasset og rengjør røret **10d**.

I tillegg skal melkesystemet renses grundig og regelmessig (i oppvaskmaskin eller for hånd).

Avkalking

Varighet: ca. 30 minutter.

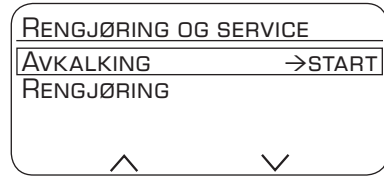

Under avkalkingsprosessen blinker startknappen **8**.

Tallene øverst til høyre viser hvor langt prosessen er kommet.

Viktig: Dersom det er satt inn et vannfilter i vannbeholderen **11**, må dette fjernes før serviceprogrammet startes.

- Trykk på knapp **3** ☺.

AVKALKING →START

- Trykk på **startknappen 8**, skjermen **5** viser deretter framdriften i programmet.

TØM DRYPPESKÅLEN

SETT PÅ PLASS DRYPPESKÅLEN

- Tøm dryppeskålen **23** og sett den på igjen.

SETT EN 1 L BEHOLDER UNDER SKUMMEREN OG RØRET I BEHOLDER →START

- Sett en beholder på ca. 1 liter under melkeskummeren **10**.
- Før enden av røret **10d** ned i beholderen.
- Trykk på **startknappen 8**.

FJERN VANNFILTER →START

Info: Dersom vannfilteret er aktivert, viser skjermen en melding om at du må fjerne filteret og deretter trykke på **startknappen 8** igjen.

0,5 L VANN + AVKALKINGSMIDDEL →START

- Fyll opp vanntanken **11** med lunkent vann til merket "**0,5l**", og løs opp 2 Siemens avkalkingstabletter i vannet.

no

- Trykk på **startknappen 8**, avkalkingsprogrammet starter og varer i ca 20 minutter.

AVKALKINGSPROGRAM PÅGÅR

FØR LITE AVKALKINGSMIDDEL,
FYLL PÅ MER →START

Info: Dersom det er for liten mengde avkalkingsmiddel i vanntanken **11**, vises en melding på skjermen om dette. Fyll på med avkalkingsmiddel/ og trykk på **startknappen 8** igjen.

SKYLL VANNTANKEN OG FYLL DEN OPP IGEN
→START

- Skyll vanntanken **11** og fyll den opp til "max"-merket med friskt vann.
- Trykk på **startknappen 8** for å starte avkalkingsprogrammet. Det varer i ca 1 minutt, deretter skylles maskinen.

AVKALKINGSPROGRAM PÅGÅR

TØM DRYPPESKÅLEN

SETT PÅ PLESS DRYPPESKÅLEN

- Tøm dryppeskålen **23** og sett den på igjen.

Dersom du bruker vannfilter, settes dette inn igjen nå. Maskinen er nå avkalket og klar til bruk.

Viktig: Tørk av utstyret med en myk, fuktig klut for straks å fjerne rester av avkalkingsmiddelet. Under slike rester kan det danne seg korrosjon. Nye svampkluter kan inneholde salt. Salt kan føre til overflaterust på edelstål. Derfor er det helt nødvendig å vaske det grundig bort før bruk. Rengjør melkeskummerens rør **10d** grundig.

Rengjøring

Varighet: ca. 8 minutter.

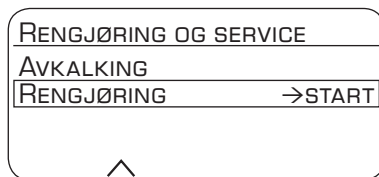

Under rengjøringsprosessen blinker **startknappen 8**. Tallene øverst til høyre viser hvor langt prosessen er kommet.

- Fyll opp vanntanken **11** til "max"-merket.
- Trykk på knapp **3** ☺.

RENGJØRING →START

- Trykk på **startknappen 8**, skjermen **5** viser deretter framdriften i programmet.

TØM DRYPPESKÅLEN

SETT PÅ PLESS DRYPPESKÅLEN

- Tøm dryppeskålen **23** og sett den på igjen. Maskinen skyller to ganger.

SVING KAFFEUTTAKET TIL SIDEN

- Drei kaffeuttaket **9** mot **venstre** til du hører at det smetter på plass.

RENGJØRINGSPROGRAM PÅGÅR

ÅPNE PULVERSKUFF

- Åpne kaffepulverskuffen **18**.

LEGG INN EN SIEMENS RENGJØRINGSTABLETT OG LUKK SKUFFEN

- Legg inn en Siemens rengjøringstablett og lukk skuffen **18**.

TRYKK PÅ START

- Trykk på **startknappen 8**, rengjøringsprogrammet starter og varer i ca 7 minutter.
- RENGJØRINGSPROGRAM PÅGÅR

TØM DRYPPESKÅLEN

SETT PÅ PLESS DRYPPESKÅLEN

- Tøm dryppeskålen **23** og sett den på igjen.

Maskinen er nå rengjort og klar til bruk.

calc'nClean

Varighet: ca. 36 minutter.

calc'nClean kombinerer enkeltfunksjonene for avkalking og rengjøring.

Dersom begge prosessene skal utføres nesten samtidig, vil maskinen automatisk foreslå dette serviceprogrammet.

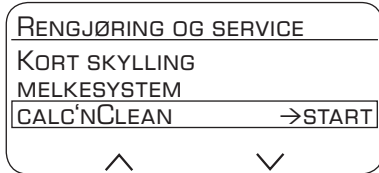

Under calc'nClean-prosessen blinker **start**-knappen **8**. Tallene øverst til høyre viser hvor langt prosessen er kommet.

Viktig: Dersom det er satt inn et vannfilter i vannbeholderen **11**, må dette fjernes før serviceprogrammet startes.

- Trykk på knapp **3** .

CALC'NCLEAN →START

- Trykk på **start**knappen **8**, skjermen **5** viser deretter framdriften i programmet.

TØM DRYPPESKÅLEN

SETT PÅ PLESS DRYPPESKÅLEN

- Tøm dryppeskålen **23** og sett den på igjen.
- Sving kaffeuttaket **9** mot **høyre** til det klikker på plass.

SETT EN 1 L BEHOLDER UNDER SKUMMEREN OG RØRET I BEHOLDER →START

- Sett en beholder på minst 1 l under melkeskummen **10**.
- Før enden av røret **10d** ned i beholderen.
- Trykk på **start**knappen **8**, maskinen skyller to ganger.

RENGJØRINGSPROGRAM PÅGÅR

ÅPNE PULVERSKUFF

- Åpne kaffepulverskuffen **18**.

LEGG INN EN SIEMENS RENGJØRINGSTABLETT OG LUKK SKUFFEN

- Legg en Siemens rengjøringstablett i skuffen **18** og lukk den.

FJERN VANNFILTER →START

Info: Dersom vannfilteret er aktivert, viser skjermen en melding om at du må fjerne filteret og deretter trykke på **start**knappen **8** igjen.

0,5 L VANN + AVKALKINGSMIDDEL →START

- Fyll opp vanntanken **11** med lunkent vann til merket "**0,5l**", og løs opp 2 Siemens avkalkingstabletter i vannet.
- Trykk på **start**knappen **8**, avkalkingsprogrammet starter og varer i ca 20 minutter.

AVKALKINGSPROGRAM PÅGÅR

FOR LITE AVKALKINGSMIDDEL,

FYLL PÅ MER →START

Info: Dersom det er for liten mengde avkalkingsmiddel i vanntanken **11**, vises en melding på skjermen om dette. Fyll på med avkalkingsmiddel og trykk på **start**knappen **8** igjen.

SKYLL VANNTANKEN OG FYLL DEN OPP IGJEN →START

- Skyll vanntanken **11** og fyll den opp til "**max**"-merket med friskt vann.
- Trykk på **start**knappen **8**, avkalkingsprogrammet starter og varer i ca 1 minutt, deretter starter rengjøringsprogrammet og varer i ca 7 minutter og skyller maskinen.

AVKALKINGSPROGRAM PÅGÅR

RENGJØRINGSPROGRAM PÅGÅR

TØM DRYPPESKÅLEN

SETT PÅ PLESS DRYPPESKÅLEN

- Tøm dryppeskålen **23** og sett den på igjen.

Dersom du bruker vannfilter, settes dette inn igjen nå. Kaffemaskinen er ferdig avkalket og nå klar til bruk igjen.

Viktig: Tørk av utstyret med en myk, fuktig klut for straks å fjerne rester av avkalkingsmiddelet. Under slike rester kan det danne seg korrosjon. Nye svampkluter kan inneholde salt. Salt kan føre til overflaterust på edelstål. Derfor er det tvingende nødvendig å vaske det grundig bort før bruk. Rengjør melkeskummerens rør **10d** grundig.

Merk: Dersom et serviceprogram ble avbrutt f.eks. på grunn av strømbrydd, går du fram på følgende måte:

- Skyll vanntanken **11** og fyll den opp til "max"-merket med friskt vann.
- Trykk på **startknappen 8** for å starte rengjøringsprogrammet. Det varer i ca 3 minutter og skyller maskinen.

RENGJØRINGSPROGRAM PÅGÅR

TØM DRYPPESKÅLEN

SETT PÅ PLESS DRYPPESKÅLEN

- Tøm dryppeskålen **23** og sett den på igjen.

Maskinen er nå klar til bruk.

Råd om energisparing

- Maskinen har en dimmefunksjon for skjermen. Denne aktiveres automatisk når maskinen ikke betjenes. Skjermen har svak belysning. Når du trykker på en knapp eller betjener dreivevelgeren, får skjermen igjen sterk belysning.
- Dersom espressomaskinen ikke skal brukes kan du slå den av med strømbryteren **1 O/I** foran på maskinen.
- Maskinen bør ikke slås av dersom den er i ferd med å lage kaffe eller melkeskum. Dersom du avbryter bryggingen av kaffe eller prosessen med å lage melkeskum, fører det til ekstra energiforbruk og mer restvann i dryppeskålen.
- Kaffemaskinen bør avkalkes med jevne mellomrom for å forhindre kalkavleiringer i maskinen. Kalkavleiringer medfører høyere energiforbruk.

Oppbevaring av tilbehør

Denne helautomatiske espressomaskinen har egne oppbevaringsrom for pulverskjeen og miniveiledningen.

- Hvis du vil lagre kaffeskjeen **14**, tar du ut vanntanken **11** og setter kaffeskjeen inn i de dertil passende fordypningene **13**.
- For å oppbevare miniveiledningen, åpner du døren til kokeenheten **19** og stikker miniveiledningen inn i det hertil tiltenkte oppbevaringsrommet **22**.

Tilbehør

Tabellen nedenfor viser tilgjengelig tilbehør du kan kjøpe enten i butikker som fører denne maskinen eller via kundetjeneste.

Tilbehør	Bestillingsnummer	
	I butikk	Kundetjeneste
Rengjøringsstabletter	TZ60001	310575
Avkalkingstabletter	TZ60002	310967
Vannfilter	TZ70003	575491
Rengjøringssett	TZ80004	576330
Melkebeholder med "freshLock"-lokk	TZ80009N	576166

Frostbeskyttelse

△ **For å unngå frostskafer under transport og lagring må kaffemaskinen på forhånd tømmes fullstendig.**

Se kapittel "Menyinnstillinger – TRANSPORTSIKR."

Avfallshåndtering



Vennligst kast innpakkingsmaterialet på en miljø- og forskriftsmessig måte. Dette apparatet er klassifisert i henhold til det europeiske direktivet 2012/19/EU om avhending av elektrisk- og elektronisk utstyr (waste electrical and electronic equipment – WEEE). Direktivet angir rammene for innlevering og gjenvinning av innbytteprodukter. Faghandelen kan gi opplysninger om aktuelle avfallsmottak.

Garanti

For dette apparatet gjelder de garantibetingelser som er oppgitt av vår representant i de respektive land. Detaljer om disse garantibetingelsene får du ved å henvende deg til elektrohandelen der du har kjøpt apparatet. Ved krav i forbindelse med garantiytelser, er det i alle fall nødvendig å legge fram kvittering for kjøpet av apparatet.

Det tas forbehold om endringer.

Tekniske data

Elektrisk tilkopling (spenning/frekvens)	220-240 V / 50-60 Hz
Varmeeffekt	1600 W
Maks. pumpetrykk, statisk	15 bar (TE712) 19 bar (TE717)
Maks. volum vanntank (uten filter)	2,1 l
Maks. volum kaffebønnebeholder	~300 g
Lengde på tilførselsledning	100 cm
Dimensjoner (H x B x D)	394 x 296 x 456 mm
Vekt, ikke fylt	11 – 13 kg
Type kvern	Keramikk

Små problemer du kan løse selv

Problem	Årsak	Løsning
Displayet viser FYLL I KAFFEBØNNEBEHOLDEREN selv om det er fylt kaffebønner i beholderen 15 , eller kvernen maler ikke kaffebønnene.	Kaffebønnene faller ikke ned i kvernen (bønnene er for glatte).	Bank forsiktig på kaffebønnebe- holderen 15 . Bytt eventuelt til en annen kaffesort. Tørk av kaffe- bønneholderen 15 med en tørt klut når beholderen er tom.
Det er ikke mulig å lage varmt vann.	Melkeskummeren 10 eller inntaket til melkeskumme- ren er skittent.	Rengjør melkeskummeren 10 eller inntaket (se kapitlet "Ren- gjøring av melkeskummeren").
For lite eller ikke noe skum, eller melkeskum- meren 10 suger ikke melk.	Melkeskummeren 10 eller inntaket til melkeskumme- ren er skittent.	Rengjør melkeskummeren 10 eller inntaket (se kapitlet "Ren- gjøring av melkeskummeren").
	Uegnet melketype.	Bruk kald melk med 1,5% fett (lettmelk).
	Melkeskummeren 10 er ikke riktig satt sammen.	Fukt melkeskummerens deler og sett den sammen.
Den individuelt innstilte væskemengden blir ikke oppnådd, det kommer bare ut dråper med kaffe eller ikke i det hele tatt.	Apparatet er forkalket.	Avkalk utstyret med 2 avkalkings- tabletter. Utfør programmet 2x ved behov.
	Malingsgraden av kaffe- bønnene er for fin. Det benyttede kaffepulveret er for finmalt.	Innstill på grovere maling. Bruk grovere malt kaffe.
Kaffen får ikke noe "Crema".	Det er mye kalkavleiringer i maskinen.	Kaffemaskinen må avkalkes.
	Kaffesorten egner seg ikke til bruk med kaffemaskinen.	Bruk en kaffetype med en større andel Robusta kaffebønner.
	Kaffebønnene er ikke nybrente.	Bruk kaffebønner som er nybrente.
Kaffen er for "sur".	Malingsgraden er ikke til- passet kaffebønnene.	Still inn malingsgraden på finmalt.
	Malingsgraden er innstilt på for grov maling, eller det ferdigmalte kaffepulveret som benyttes er for grovt malt.	Sett malingsgraden på finere maling eller bruk ferdigmalt kaffe som er finere malt.
	Kaffesorten egner seg ikke til bruk med kaffemaskinen.	Bruk en mørkere brent kaffesort.

**Ring til vår support dersom du ikke kan løse problemene!
Telefonnumrene står på de siste sidene i veiledningen.**

Problem	Årsak	Løsning
Kaffen er for "bitter".	Malingsgraden er innstilt på for fin maling, eller det ferdigmalte kaffepulveret som benyttes er for finmalt.	Sett malingsgraden på grovere maling eller bruk ferdigmalt kaffe som er grovere malt.
	Kaffesorten egner seg ikke til bruk med kaffemaskinen.	Bytt til en annen kaffesort.
Kaffen smaker "svidd".	For høy bryggetemperatur	Reduser temperaturen, se kapittel "Menyinnstillinger – KAFFE TEMP."
	Malingsgraden er innstilt på for fin maling, eller det ferdigmalte kaffepulveret som benyttes er for finmalt.	Sett malingsgraden på grovere maling eller bruk ferdigmalt kaffe som er grovere malt.
	Kaffesorten egner seg ikke til bruk med kaffemaskinen.	Bytt til en annen kaffesort.
Displayet viser FEIL VENNLIGST RING HJELPELINJEN	Det har oppstått en feil.	Ta kontakt med hotline.
Vannfilteret holder ikke i vanntanken.	Vannfilteret er ikke festet på korrekt måte.	Sett vannfilteret rett ned i koblingen mot vanntanken og trykk det på plass.
Displayet viser KONTROLLER VANNTANKEN	Vanntank feil montert, eller nytt vannfilter ikke skylt i samsvar med veiledningen.	Monter vanntanken korrekt, eller skylt vannfilteret i samsvar med veiledningen og ta det i bruk.
Kaffegruten er ikke fast og for våt.	Malingsgraden er enten for fin eller for grov, eller det brukes for lite kaffepulver.	Instill malingen grovere eller finere, eller bruk to strøkne måleskjeer kaffepulver.
Displayet viser RENGJØR KOKEENHETEN	Forurenset kokeenhet.	Rens kokeenheten.
	For mye kaffepulver i kokeenheten.	Rens kokeenheten (fyll på maks. 2 strøkne kaffeskjeer med kaffepulver).
	Mekanismen i kokeenheten går tregt.	Rens kokeenheten (se kapitlet "Pleie og daglig rengjøring").
Sterkt vekslende kvalitet av kaffe eller melkeskum.	Apparatet er forkalket.	Avkalk apparatet slik det er beskrevet i instruksjonene med to avkalkingstabletter.
Dryppevann på den indre apparatbunnen når dryppeskålen er fjernet.	Tatt ut dryppeskålen for tidlig.	Vent i noen sekunder før du tar ut dryppeskålen etter den siste drikken er ferdig.
Ring til vår support dersom du ikke kan løse problemene! Telefonnumrene står på de siste sidene i veiledningen.		

Bästa kaffeälskare,

Hjärtliga gratulationer till köpet av denna helautomatiska espressomaskin från Siemens.

Denna handbok beskriver olika maskiner som till viss del skiljer sig åt. De olika varianterna identifieras med E-numret, t. ex. TE712. Respektive maskins E-nummer anges på förpackningen eller på typskylten **25**.

Beakta också den bifogade kortfattade bruksanvisningen. Den kan förvaras i ett speciellt förvaringsfack **22** tills nästa gång den används.

Innehåll

Säkerhetsanvisningar	55
Leveransomfattning	57
På en blick	57
Före första användningen.....	58
Reglage	59
Displayvisningar	61
Displayinställningar.....	62
Personlig anpassning	63
Barnsäkring	64
Menyinställningar.....	65
Tillagning med kaffeböner	67
Tillagning med malet kaffe	68
Tillaga mjölkskum och varm mjölk	69
Hämta hett vatten	69
Skötsel och daglig rengöring	70
Serviceprogram	72
Tips för att spara energi.....	76
Frostskydd	76
Förvaring tillbehör.....	76
Tillbehör.....	76
Avfallshantering	77
Konsumentbestämmelser.....	77
Tekniska data.....	77
Åtgärda enkla problem själv	78

Säkerhetsanvisningar

Läs bruksanvisningen noga innan du börjar använda maskinen! Spara bruksanvisningen. Bifoga de här instruktionerna om du ger maskinen till någon annan. Denna apparat är avsedd för tillagning av normala hushållsmängder eller för användning i hushållsliknande, icke yrkesmässiga förhållanden. Hushållsliknande användning omfattar t. ex. användning i pentryn för medarbetare i butiker, kontor, jordbruk och andra yrkesmässiga företag, samt användning av gäster i pensionat, mindre hotell och liknande boendeinrättningar.

⚠ Risk för elektrisk stöt!

Anslut och använd endast maskinen enligt uppgifterna på typskylten. Reparationer på maskinen, som t. ex. att byta ut en skadad kabel, får endast utföras av vår kundservice för att undvika faror.

Denna apparat kan användas av barn från 8 år och uppåt och av personer med reducerade fysiska, sensoriska eller mentala förmågor och brist på erfarenhet och/eller kunskap, om de står under överinseende eller om de instruerats i användningen av maskinen och informerats om riskerna. Barn under 8 år får inte komma i närheten av maskinen och anslutningsledningen och får inte manövrera maskinen. Barn får inte leka med apparaten. Rengöring och användar-underhåll får inte utföras av barn, såvida de inte är 8 år eller äldre och står under överinseende av vuxen.

Doppa aldrig ner maskinen eller nätkabeln i vatten. Använd endast om nätkabel och maskin är helt felfri. Vid fel skall nätstickkontakten omedelbart dras ut eller så skall nätspänningen slås ifrån.

Apparaten innehåller permanentmagneter som kan påverka elektroniska implantat som t.ex. pacemaker och insulinpumpar. Personer med elektroniska implantat bör hålla minst 10 cm avstånd till apparatens framsida.

⚠ Kvävningsrisk!

Barn får inte leka med förpackningsmaterial.
Förvara smådelar säkert, barn kan svälja dem.

⚠ Risk för personskador!

Stick inte in händerna i kvarnen. Fel användning av enheten kan medföra skador.

⚠ Brännskaderisk!

Mjölksystemet blir mycket hett. Låt den svalna efter användning innan du tar på den. Utsidor av värmeelement eller värmeplatta kan vara mycket heta en tid efter användningen.

Leveransomfattning

(Bild A på de utfällbara sidorna)





- a Helautomatisk espressomaskin TE712/TE717
- b Bruksanvisning
- c Kortfattad anvisning
- d Mjölkskummare
- e Testremsa vattenhårdhet
- f Måttsked

ENDAST TE717

- g Mjökbehållare, isolerad

På en blick

(Bilder B, C, D, E och F på de utfällbara sidorna)

- 1 Strömbrytare O/I
- 2 Knapp  (personlig anpassning)
- 3 Knapp  (serviceprogram)
- 4 Väljarknappar  
- 5 Display
 - a) Statusrad
 - b) Urvalsråd
 - c) Navigeringsrad
- 6 Vridknapp för inställningar display
- 7 Knapp  (informationsmeny)
- 8 Knapp **start** (drycker/program)
- 9 Kaffeutlopp, höjdställningsbar och svängbart
- 10 Mjölksystem, höjdställningsbart och avtagbart (mjölk-/vattenavtappning)
 - a) Överdel
 - b) Underdel
 - c) Mjölksugslang
 - d) Sugrör
- 11 Avtagbar vattentank
- 12 Lock för vattentank
- 13 Förvaringsfack (pulversked och tillbehör för mjölkskummare)
- 14 Måttsked (insättningshjälp för vattenfilter)
- 15 Bönbehållare
- 16 Aromabevarende lock
- 17 Vred för inställning av malningsgrad
- 18 Pulverfack (kaffepulver/rengöringstablett)
- 19 Dörr till bryggningsenhet
- 20 Bryggningsenhet
 - a) Låsning
 - b) Övertäckning
- 21 Tryckknapp
- 22 Förvaringsfack för kortfattad anvisning
- 23 Droppskål
 - a) Kåpa
 - b) Dropplåt (tvådelad)
 - c) Kaffesumpbehållare
- 24 Kabelförvaringsfack
- 25 Typskylt (E.-nr.; FD)

ENDAST TE717

- 26 Mjökbehållare, isolerad
- 27 Koppvärmare
- 28 Knapp för koppvärmning, belyst

Före första användningen

Allmänt

Fyll endast på rent, kallt vatten utan kolsyra och företrädesvis espresso- eller bönblandningar för helautomatisk användning i respektive behållare. Använd inte kaffeböner som är glaserade, karamelliserade eller behandlade med andra sockerhaltiga tillsatser, det täpper igen bryggenheten.

På den här maskinen går det att ställa in vattenhårdheten. Från tillverkaren förinställs vattenhårdhet 4. Fastställ hårdheten på det vatten som används med bifogad testremsa. Om ett annat värde än vattenhårdhet 4 visas, skall maskinen programmeras på lämpligt sätt efter idrifttagningen (se under kapitel "Menyinställning – VATTENHÅRDHET").

Börja använda maskinen

- Ställ den helautomatiska espressomaskinen på en jämn vattenfast yta som tål vikten av maskinen.

Viktigt: Använd endast maskinen i frostfria utrymmen. Vänta i minst 3 tim. innan maskinen startas om den transporterats eller lagrats vid temperaturer under 0°C.

- Dra ut nätstickkontakten ur kabelfacket **24** och anslut den. Lämplig längd kan ställas in genom att sladden trycks in eller dras ut. Ställ maskinen med baksidan mot t.ex. bordskanten och dra antingen kabeln **nedåt** eller skjut den **uppåt**.
- Fäll upp locket till vattentanken **12**.
- Ta bort vattentanken **11**, diska ur den och fyll på med färskt, kallt vatten. Observera markeringen "max".
- Sätt in vattentanken **11** rakt och tryck ned den helt.
- Stäng locket på vattentanken **12** igen.
- Fyll bönbehållaren **15** med kaffeböner.

- Tryck på strömbrytaren **1 O/I**, knappen **8 start** tänds och på displayen **5** visas olika språk.

Välj mellan följande språk:

TE7.. DE

DEUTSCH	ENGLISH
FRANÇAIS	ITALIANO

TE7.. RW

ENGLISH	РУССКИЙ
NEDERLANDS	FRANÇAIS
ITALIANO	SVENSKA
ESPAÑOL	POLSKI
УКРАЇНСЬКА	MAGYAR
TÜRKÇE	DANSK
NORSK	SUOMI
PORTUGUÊS	ČEŠTINA
ΕΛΛΗΝΙΚΑ	

- Välj med valknapparna **4** \wedge och \vee önskat språk på vilket de vidare displaytexterna skall visas.



Valt språk är markerat.

- Tryck på knappen **8 start** för att spara valt språk.
- Märkeslogotypen lyser på displayen **5**. Maskinen värmer nu och spolar. Litet vatten rinner ut ur kaffeutloppet **9**.

- Maskinen är driftsklar när det på displayen **5** visas symbolerna för dryckesurval och knappen **8 start** lyser.



Info: Den helautomatiska espresso-maskinen har av tillverkaren programmerats med standardinställningarna för optimal drift. Maskinen stängs av automatiskt efter en förinställd tid (se kapitel "Menyinställningar – AUTO OFF OM").

Obs: Vid första användningen efter att serviceprogrammet har utförts eller om maskinen inte har använts under längre tid, har den första drycken ännu inte full arom och bör inte drickas.

Efter att den helautomatiska espresso-maskinen har tagits i drift uppnås en permanent tät och fast "Crema" först sedan några koppar har bryggets.

Reglage

Strömbrytare O/I

Med strömbrytaren **1 O/I** sätts maskinen på och stängs av. Maskinen spolar automatiskt när den sätts på och stängs av.

Maskinen spolar inte:

- om den fortfarande är varm när den startas.
- inget kaffe har tappats ur maskinen innan den stängs av.

Maskinen är driftsklar när det på displayen **5** visas symbolerna för dryckesurval och knappen **8 start** lyser.

Knapp personlig anpassning

Maskinen har möjligheten att spara och avropa personliga inställningar för kaffedrycker. Spara och avropa såsom beskrivs i kapitlet "Personlig anpassning".



Knapp serviceprogram

Genom att kort trycka på knappen **3**  kan urvalet av serviceprogram aktiveras. Genomför programmet såsom beskrivs i kapitlet "Serviceprogram". Genom att trycka länge aktiveras eller avaktiveras barnsäkringen. Se kapitlet "Barnsäkring".

Vredet

Med vredet **6** går det att navigera åt vänster och åt höger på displayen **5** eller så kan parametrar ändras i meny.

Valknappar och

Gernom att trycka på valknapparna **4**  och  går det att navigera uppåt och nedåt i meny nivåerna (navigeringsrad **5c**).

Display

Displayen **5** visar med symboler olika urvalsmöjligheter, kaffestyrka och volym. Med texter visas inställningar, pågående processer och meddelanden. Med vredet **6** och valknapparna **4** kan inställningar göras här. Den valda inställningen markeras med en ram.

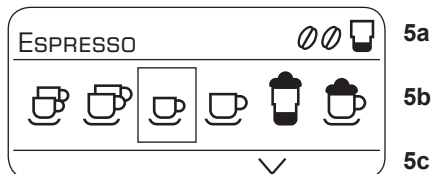

Exempel:

På statusraden **5a** visas namnet på drycken. Vid kaffedrycker visas styrkeinställningen $\emptyset\emptyset$ och mängden \square .

På urvalsraden **5b** visas symboler för dryckesurvalet.

Pilarna på navigeringsraden **5c** anger i vilken riktning det finns ytterligare meny nivåer.

Ytterligare utförliga information finns i kapitlet "Displayvisningar".

Knappen start

Genom att trycka på knappen **8 start** startas tillredningen av drycker eller ett serviceprogram.

Genom att återigen trycka på knappen **8 start** medan drycken tillagas kan tillagningen stoppas i förtid.

Knappen i inställningar

Med knappen **7 i** kan **informationer avropas** (kort tryckning) och **inställningar göras** (håll intryckt i minst 3 sek.).

Avropa informationer

I informationsmenyn kan visa följande information:

- när nästa service måste utföras.
- hur många drycker som tillagats sedan den helautomatiska espressomaskinen tagits i drift.
- Tryck kort på knappen **7 i** och navigera med valknapparna **4 ^** och \surd .

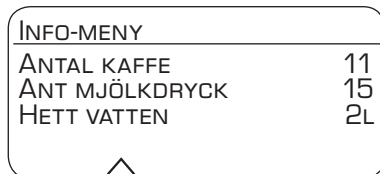
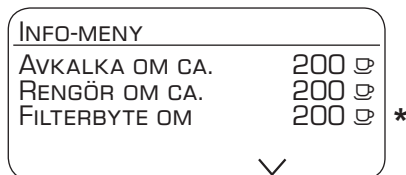

*visas bara när filtret är aktiverat.

Gå tillbaka till dryckesurvalet genom att återigen trycka på knappen **7 i**. Efter ca. 10 sekunder utan manövrering återgår maskinen automatisk till dryckesurvalet.

Göra inställningar

Se kapitlet "Menyinställningar".

Ställa in malningsgrad

Önskad finhet för kaffepulvret kan ställas med vredet för malningsgrad **17**.

⚠ Observera!

Ställ endast in malningsgraden när kvarnen går! I annat fall kan maskinen skadas. Stick inte in händerna i kvarnen.

- Vrid vredet **17** mellan finare kaffepulver (a: vrid moturs) och grövre kaffepulver (b: vrid medurs).

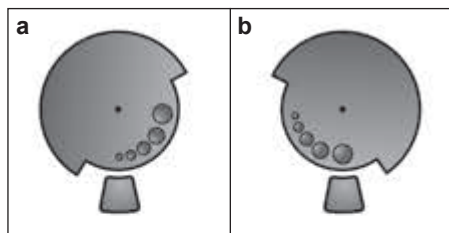

Info: Den nya inställningen märks först från den andra koppen kaffe.

Obs: Om meddelandet STÄLL IN GRÖVRE MALNING visas på displayen har kaffebönorna malts för fint. Ställ in grövre malning.

Tips: Ställ in en finare malningsgrad för mörkrostade bönor och en grövre malningsgrad för mer lättrostade bönor.

ENDAST TE717

Koppvärmare

⚠ Observera!

Koppvärmaren **27** blir mycket het.

Den helautomatiska espressomaskinen har en koppvärmare **27** som kan sättas på och stängas av manuellt med knappen **28**. När koppvärmaren **27** är tillslagen lyser knappen **28**.

Tips: För en optimal uppvärmning av kopporna placeras kopporna med botten mot koppvärmaren **27**.

Displayvisningar

Displayvisningar

På displayen **5** visas olika meddelanden.

Informationer (endast TE717)

Till exempel:

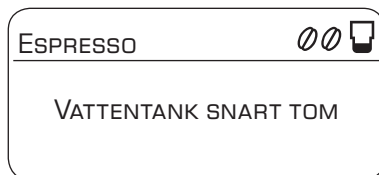

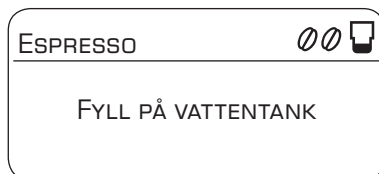

Uppmaningar att agera

Till exempel:



Displayinställningar

Genom att trycka på valknapparna **4**  och  kan följande urvalsmenyer aktiveras i de olika menynivåerna:

Dryckesurval



Kaffestyrka (endast för kaffedrycker)



Volym

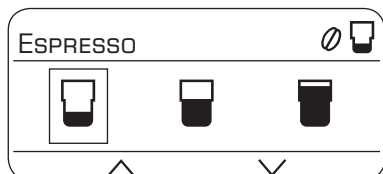

Ställ in personlig volym

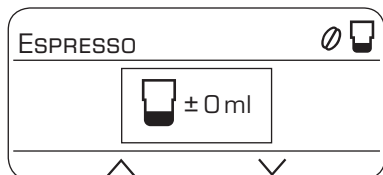







My coffee (endast TE717)











Med vredet **6** kan följande parametrar ställas in inom menyerna:



Inställningar – dryckesurval:

-  2 x ESPRESSO
-  2 x CAFÉ CRÈME
-  ESPRESSO
-  CAFÉ CRÈME
-  MJÖLKKAFFE (endast TE717)
-  MACCHIATO
-  CAPPUCCINO
-  MY COFFEE (endast TE717)
-  MJÖLKSUM
-  VARM MJÖLK
-  HETT VATTEN

Inställningar – kaffestyrka:

-  mycket mildt
-  mildt
-  normal
-  starkt
-  mycket starkt
- 2x  aromaDouble Shot stark
- 2x  aromaDouble Shot stark +
- 2x  aromaDouble Shot stark ++

aromaDouble Shot:

Ju längre kaffet bryggs, desto mer bitterämnen och oönskade aromer löser sig. Det påverkar kaffets smak och hur det upptas av matsmältningen. För extra starkt kaffe har därför modellerna TE7.. en speciell aromaDouble Shot-funktion. Efter att hälften av mängden tillagats mals och bryggs kaffepulver igen, så att bara de mest välsmakande och bästa ämnena för matsmältningen löser sig. Funktionen aromaDouble Shot kan väljas för alla kaffedrycker utom för ESPRESSO  med liten volym, 2 x ESPRESSO  och 2 x CAFÉ CRÈME .

Inställningar – volym

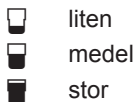

Inställningar – personlig volym

Genom att vrida vredet **6** kan den angivna volymen eller anpassas individuellt till koppstorleken. Volymen kan ställas in så att den passar till den valda drycken.

En pil i symbolen visar om volymen ökats eller minskats. Vid tex. inställningen CAFÉ CRÈME visas anpassningen av kaffevätskan i ml och vid en kaffe-mjölkdryck t. ex. CAPPUCCINO visas anpassningen av kaffevätskan inklusive mjölk(skum)volymen i ml.

Viktigt: Den valda volymen i ml är ett **riktvärde** och kan variera t. ex. på grund av crema-bildning, malningsinställning eller typ av mjölk.

Inställningar – My coffee (endast TE717)

Utöver kaffets styrka och volym kan blandningsförhållandet mellan Espresso och mjölk ställas in för den egna kaffeinställningen MY COFFEE :

- Inställningen kan göras i steg om 20 % genom att vrida på vredet **6**.

Personlig anpassning

I menyn ANVÄNDARINSTÄLLNINGAR kan upp till 6 användarprofiler skapas. I användarprofilerna har de önskade kaffe- och hetvattentemperaturerna sparats.

Viktigt: Inställningarna under "Personlig anpassning" (knappen **2**) är inte identisk med inställningarna under "Menyinställningar" (knappen **7**) och vice versa.

Skapa eller ändra användare

- Håll knappen **2** intryckt i minst 3 sekunder.

Menyn visas:

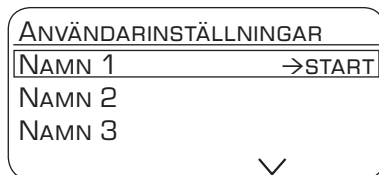

- Med valknappen väljs önskad användare. Tryck på knappen **8 start**.

På displayen visas följande urval:

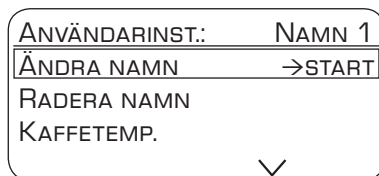

- Gå med valknappen till ÄNDRA NAMN → START och tryck på knappen **8 start**.

På displayen visas inmatningsfältet:

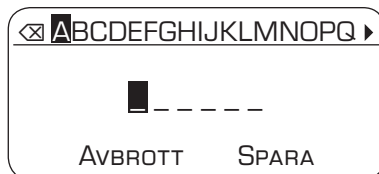



- Välj en bokstav eller ett tal genom att vrida på vredet **6**.
- Bekräfta med knappen **8 start**.

För användarnamnet finns 6 positioner till förfogande.

Välj symbol  och tryck på knappen **8 start** för att radera inmatningarna.

Obs:

Spara genom att trycka på valknappen . Genom att trycka på valknappen  avbryts proceduren.

Info: Inmatningen kan när som helst skrivas över.

För att radera användaren, välj RADERA NAMN → START med valknappen och tryck på knappen **8 start**.

Spara temperaturer

- Välj KAFFETEMP. eller VARMV. TEMP. med valknappen.
- Välj önskad inställning med vredet **6**.
- Tryck på knappen **2** . Inställningarna har sparats.

Aktivera användarprofil

- Tryck kort på knappen **2** . Meny med användarprofilerna visas:

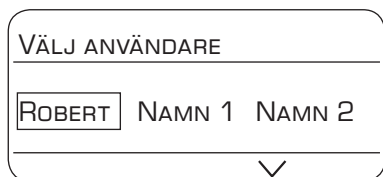

- Välj en användarprofil med vredet **6** och tryck på knappen **8 start**. Meny för dryckesurval visas:



- Ställ in dryck, kaffestyrka osv. (se kapitlet "Displayinställningar").
- Tillaga drycken (se kapitlet "Bryggnig med kaffeböner").

- De valda inställningarna sparas.
- Lämna den personliga meny genom att trycka på knappen **2** .

Info: Om meny skall lämnas automatiskt kan det ställas in på det sätt som beskrivs under kapitlet "Menyinställningar – LÄMNA PROFIL".

Barnsäkring

För att skydda barn för brännskador kan maskinen spärras.

- Håll knappen **3**  intryckt i minst 3 sekunder.

På displayen **5** visas en nyckel.

Barnsäkringen är aktiverad.

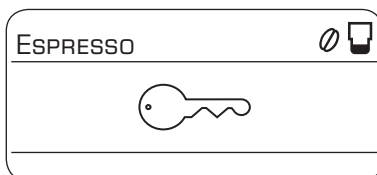

Nu är ingen betjäning möjlig längre.

ENDAST TE717

Koppvärmaren **27** är avstängd.

- För att avaktivera barnsäkringen trycks knappen **3**  i minst 3 sekunder. Nyckeln på displayen **5** försvinner igen.

Menyinställningar

- Håll knappen **7** i intryckt i minst 3 sekunder.

De olika inställningsmöjligheterna visas nu.

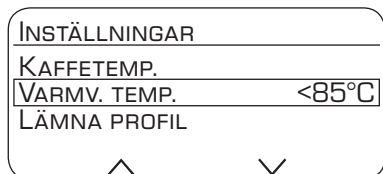

Med valknapparna **4** \wedge och \vee kan de olika inställningsmöjligheterna väljas.

Obs: De gjorda ändringarna sparas automatiskt. Någon ytterligare manövrering krävs inte. Om ingen inmatning gjorts under 2 minuter stängs menyn automatiskt.

Följande inställningar kan göras:

SPRÅK

- Genom att vrida på vredet **6** kan önskat språk väljas.

KAFFETEMP.

- Genom att vrida på vredet **6** kan kaffe-temperaturen ställas in. Inställningen gäller för alla tillredningssätt, utom de personliga inställningarna under "Personlig inställning".

VARMV. TEMP.

- Genom att vrida på vredet **6** kan temperaturen ställas in. Inställningen gäller för alla tillredningssätt, utom de personliga inställningarna under "Personlig inställning".

LÄMNA PROFIL

- Här går det att ställa in om den personliga anpassningen skall lämnas automatiskt AUTO. eller manuellt MAN.

AUTO OFF OM

- Genom att vrida på vredet **6** går det att ställa in efter vilken tid maskinen ska stängas av automatiskt efter den senaste tillredningen.

Inställningen kan göras från 5 minuter och upp till 8 timmar.

KOPPVÄRM AV OM (endast TE717)

Med denna funktion går det att ställa in efter vilken tid efter start av maskinen som koppvärmaren **27** skall stängas av automatiskt.

- Ställ in önskad tid genom att vrida på vridknappen **6**.

KONTRAST

Kontrasten på displayen **5** kan ställas in från -10 till $+10$. Tillverkarens förinställning är $+0$.

- Välj önskad inställning med vredet **6**.

VATTENHÄRDHET

- Genom att vrida på vredet **6** kan önskad vattenhårdhet 1, 2, 3 och 4 väljas.

Info: Det är viktigt att ställa in vattenhården rätt så att maskinen i god tid visar när den måste kalkas av. Den förinställda vattenhården är steg 4.

Det går att bestämma vattenhården med den bifogade testremsan eller så kan man fråga hos kommunen.

- Doppa testremsan helt kort i vatten och läs av resultatet efter 1 minut.

Steg	Vattenhårdehetsgrad	
	Tysk (dH)	Fransk (°fH)
1	1-7	1-13
2	8-14	14-25
3	15-21	26-38
4	22-30	39-54

VATTENFILTER

Innan ett nytt vattenfilter kan användas måste det spolas ur.

- Tryck i vattenfiltret ordentligt i vattentanken **11** med hjälp av pulverskeden **14**. Fyll vattentanken **11** upp till markeringen "max" med vatten.
- Genom att vrida vredet **6** väljs START och tryck sedan på knappen **8 start**.

PLACERA SUGRÖRET I EN 1 L BEHÅLLARE UNDER MJÖLKSNUMMAREN →START

- Placera en behållare som rymmer 1 l under mjölkskummaren **10**.
- Doppa sugrörets **10d** ände i behållaren.
- Tryck på knappen **8 start**. Vattnet rinner nu genom filtret för att spola det.
- Töm därefter kärlet.

Maskinen är färdig att användas igen.

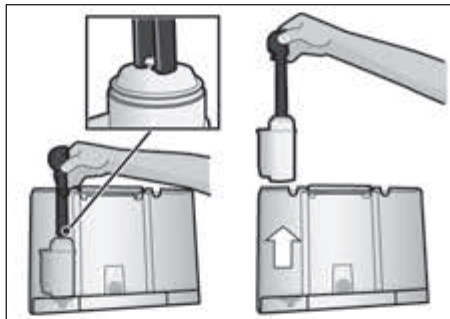

Info: Genom att spola filtret har samtidigt inställningen för visning av filterbyte aktiverats.

Utförliga informationer om vattenfilter finns i den bifogade filteranvisningen.

Vid angivelsen SERVICE - BYT FILTER eller senast efter två månader har filtret ingen verkan mer. Av hygieniska skäl och så att maskinen inte kalkar igen (maskinen kan skadas) ska filtret bytas ut.

Nya filter kan köpas i handeln (TZ70003) eller hos kundservice (575491).

Om inget nytt filter sätts in sätts inställningen VATTENFILTER på NEJ.

Info: Om maskinen inte har använts under längre tid (t. ex. under semestern), bör det använda filtret sköljas igen före användningen. Det görs genom att tillreda en kopp hett vatten.

TRANSPORTSÄKR.

- För att undvika att frostsprängning uppstår vid transport och lagring, måste maskinen dessförinnan tömmas helt.

Info: Maskinen måste vara färdig att användas och vattentanken **11** vara fylld.

- Tryck på knappen **8 start**. Maskinen tömmer då automatiskt ledningssystemet och stänger av sig.
- Töm vattentanken **11** och droppskålen **23**.

FABRIKSINSTÄLLN.

De egna inställningarna kan raderas och tillverkarens inställningar kan aktiveras igen.

- För att aktivera tillverkarens förinställningar trycks knappen **8 start**.

Info: Maskinen kan också manuellt återställas till tillverkarens förinställningar med en knappkombination. Maskinen skall vara helt avstängd.

- Håll valknapparna **4** \wedge och \vee och nätströmbrytaren **1** O/I intryckta samtidigt i minst 5 sekunder. Tryck på knappen **8 start**. Tillverkarens förinställningar är nu aktiverade igen.

Tillagning med kaffeböner

Den helautomatiska espressomaskinen mal färskt kaffe för varje bryggning. Använd helst bönblandningar för espresso eller helautomatiska kaffemaskiner. För att de ska ha en optimal kvalitet ska bönorna förvaras kallt och väl förslutna eller djupfrysta. Kaffebönorna kan även malas när de är djupfrysta.

Viktigt: Fyll på nytt, kallt vatten i vattentanken **11** varje dag. Det skall alltid vara tillräckligt med vatten i vattentanken **11** för att kunna använda maskinen.

Tips (endast TE717): Förvärm framför allt små, tjockväggiga espressokoppar på koppvärmaren **27**.

Olika typer av kaffe kan tillredas helt enkelt genom knapptryck.

Obs: Vid vissa inställningar tillagas kaffet i två steg (se "aromaDouble Shot"). Vänta tills proceduren avslutats helt och hållet.

Tillaga dryck utan mjölk

Maskinen måste vara färdig att användas.

- Ställ en eller flera förvärmade koppar under kaffeutloppet **9**.
- Välj med vredet **6** 2 x ESPRESSO ☞, 2 x CAFÉ CRÈME ☞, ESPRESSO ☞ eller CAFÉ CRÈME ☞.

På displayen **5** visas den valda drycken och inställningen av kaffestyrkan och kaffemängden för denna dryck.



Inställningarna kan ändras (se kapitlet "Displayinställningar") eller så kan personliga inställningar göras och avropas (se kapitlet "Personliga inställningar").

- Tryck på knappen **8 start**. Kaffet bryggs och rinner sedan ner i koppen/kopparna.

Tillaga dryck med mjölk

Maskinen måste vara färdig att användas.

- För ner mjölkskummarens sugrör **10d** i mjölkbehållaren **26**.
- Sväng kaffeutloppet **9** åt **höger** tills den hakar i märkbart.
- Placera den förvärmade koppen eller glaset under kaffeutloppet **9** och mjölkskummare **10**.
- Välj mellan **6** MJÖLKKAFFE ☞ (endast TE717), MACCHIATO ☞, CAPPUCCINO ☞ eller MY COFFEE ☞ (endast TE717) med vredet.

På displayen **5** visas den valda drycken och inställningen av kaffestyrkan och kaffemängden för denna dryck.

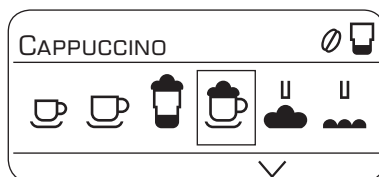

Inställningarna kan ändras (se kapitlet "Displayinställningar") eller så kan personliga inställningar göras och avropas (se kapitlet "Personliga inställningar").

- Tryck på knappen **8 start**. Först hålls mjölk i koppen resp. glaset. Därefter bryggs kaffet och rinner ner i koppen resp. glaset.

Viktigt: Torkade mjölkrester är svåra att få bort, därför är **det viktigt** att rengöra mjölkskummaren **10** efter varje användning med ljummet vatten.

Tillagning med malet kaffe

Denna helautomat kan även användas med malet kaffe (inget lösligt kaffe).

Obs: Vid tillagningen med malet kaffe är aromaDouble Shot-funktionen inte tillgänglig.

Tillaga dryck utan mjölk

Maskinen måste vara färdig att användas.

- Ställ en eller flera förvärmade koppar under kaffeutloppet **9**.
- Välj med vredet **6 ESPRESSO** ☞ eller **CAFÉ CRÈME** ☞.
- Öppna pulverfacket **18**.
- Fyll på maximalt 2 strukna måttskedar **14** kaffepulver.

⚠ **Observera!**

Fyll inte på omalda bönor eller snabbkaffe.

- Stäng pulverfacket **18**.
- Tryck på knappen **8 start**.
Kaffet bryggs och rinner sedan ner i koppen/kopparna.

Obs: Upprepa proceduren för nästa kopp med kaffe. Om inget kaffe görs inom 90 sekunder, töms bryggkammaren automatiskt för att förhindra att den inte blir för full. Maskinen sköljer.

Tillaga dryck med mjölk

Maskinen måste vara färdig att användas.

- För ner mjölkskummarens sugrör **10d** i mjölkbehållaren **26**.
- Sväng kaffeutloppet **9** åt **höger** tills det hakar i märkbart.
- Placera den förvärmade koppen eller glaset under kaffeutloppet **9** och mjölkskummaren **10**.
- Välj mellan **6 MJÖLKKAFFE** ☞ (endast TE717), **MACCHIATO** ☞, **CAPPUCCINO** ☞ eller **MY COFFEE** ☞* (endast TE717) med vredet.
- Öppna pulverfacket **18**.
- Fyll på maximalt 2 strukna måttskedar **14** kaffepulver.

⚠ **Observera!**

Fyll inte på omalda bönor eller snabbkaffe.

- Stäng pulverfacket **18**.
- Tryck på knappen **8 start**.
Först hålls mjölk i koppen resp. glaset. Där-
efter bryggs kaffet och rinner ner i koppen
resp. glaset.

Viktigt: Torkade mjölkrester är svåra att få bort, därför **är det viktigt** att rengöra mjölkskummaren **10** efter varje användning med ljummet vatten.



Obs: Upprepa proceduren för nästa kopp med kaffe/mjölkblandning. Om inget kaffe görs inom 90 sekunder, töms bryggkammaren automatiskt för att förhindra att den inte blir för full. Maskinen sköljer.

Tillaga mjölkskum och varm mjölk

⚠ Brännskaderisk!

Mjölkskummaren **10** blir mycket het. Låt den svalna när den har använts innan du tar på den.

Maskinen måste vara färdig att användas.

- För ner mjölkskummarens sugrör **10d** i mjölkbehållaren **26**.
- Ställ den förvärmda koppen eller glaset under utloppet på mjölkskummaren **10**.
- Välj mellan **6** MJÖLKSUM eller  eller VARM MJÖLK .
- Tryck på knappen **8 start**.

Mjölkskum eller varm mjölk rinner ut ur mjölkskummarens **10** utlopp.

Genom att återigen trycka på knappen **8 start** kan tillagningen stoppas i förtid.

Info: Vid tillagningen av varm mjölk kan det uppkomma visslande ljud. De kommer från mjölkskummaren **10** och har tekniska orsaker.

Tips: För att mjölkskummet ska bli optimalt är det lämpligast att använda kall mjölk med en fetthalt på minst 1,5%.

Viktigt: Torkade mjölkrester är svåra att få bort, därför **är det viktigt** att rengöra mjölkskummaren **10** efter varje användning med ljummet vatten.

Hämta hett vatten

⚠ Brännskaderisk!

Mjölkskummaren **10** blir mycket het. Låt den svalna när den har använts innan du tar på den.

Innan varmvatten tappas av skall mjölkskummaren göras ren.

Maskinen måste vara färdig att användas.

- Ställ den förvärmda koppen eller glaset under utloppet på mjölkskummaren **10**.
- Med vredet **6** väljer du HETT VATTEN .
- Tryck på knappen **8 start**.

DRA BORT MJÖLKSUGSLANG →START

- Dra av mjölksugslangen **10c** och tryck på knappen **8 start**.

Hett vatten rinner ut ur mjölkskummarens **10** utlopp.

Genom att återigen trycka på knappen **8 start** kan tillagningen stoppas i förtid.

Obs: Temperaturen på det heta vattnet kan ställas in (se kapitlet "Menyinställningar").

Skötsel och daglig rengöring

⚠ Risk för elektrisk stöt!

Före rengöringen ska nätstickkontakten dras ut.

Doppa aldrig ner maskinen i vatten.

Använd ingen ångtvätt.

- Torka av höljet med en mjuk, fuktig trasa.
- Använd inga rengöringsmedel som innehåller alkohol eller rengörings-sprit.
- Använd inga slipande trasor eller rengöringsmedel.

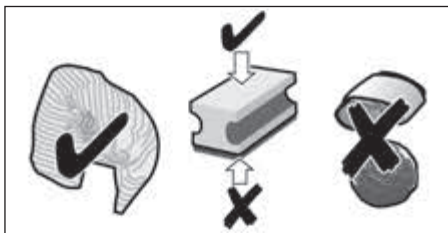

- Ta alltid bort rester av kalk, kaffe, mjölk rengörings- och avkalkningslösning direkt. Korrosion kan bildas under sådana rester. Nya svamprengöringsdukar kan vara behäftade med salter. Salter kan förorsaka flygrost på det rostfria stålet. Tvätta därför ur svamprengöringsdukarna noga innan de används.
- Dra ut droppskålen **23** med kaffesump-behållaren **23c** framåt. Ta bort kåpan **23a** och dropplåten **23b**. Töm och rengör droppskålen och kaffesumpbehållaren.

 Följande komponenter **får inte diskas i diskmaskin**: Kåpan till droppskålen **23a**, pulverfack **18**, bryggenhet **20**, vattentank **11**, aromalock **16** och mjölkbehållare i rostfritt stål (endast TE717).

 Följande komponenter lämpar sig för diskning i diskmaskin: Droppskål **23**, dropplåt **23b**, kaffesumpbehållare **23c**, måttsked **14** och enskilda delar lock till mjölkbehållarev (endast TE717).

- Ta ut pulverutdragslåda **18** och rengör under rinnande vatten.



- Torka ur maskinen invändigt (plats för skålar).

Viktigt: Droppskålen **23** och kaffesump-behållaren **23c** ska tömmas och rengöras dagligen för att undvika mögelbildning.

Obs: Om maskinen startas i kallt tillstånd eller stängs av efter att kaffe tappats av spolar maskinen automatiskt. Systemet rengör sig därför självt.

Viktigt: Skulle maskinen inte ha använts under en längre tid (t. ex. semester) ska hela maskinen, inklusive mjölksystem **10** och bryggenhet **20** rengöras grundligt.

Mjölksystem rengjort

Viktigt: Mjölksystemet **10** skall rengöras efter varje användning.

Mjölksystemet **10** kan förrenas automatiskt (se kapitlet "Serviceprogram") eller göras rent manuellt.

Demontera mjölksystemet **10** innan rengöringen:

- Dra ut mjölksystemet **10** rakt fram ur maskinen.

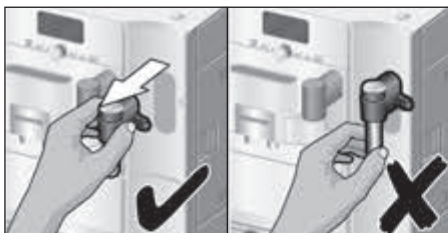

- Vrid överdelen **10a** moturs och dra av den från underdelen **10b**.

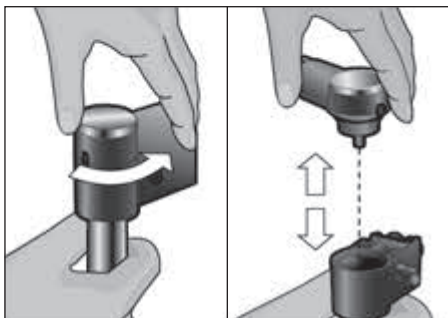

- Rengör de enskilda delarna med diskmedel och en mjuk duk.
- Spola av alla detaljer med rent vatten och låt torka.

- Sätt samman de enskilda delarna igen. Sätt sedan in mjölkskummaren bakåt i maskinen ända till anslaget.

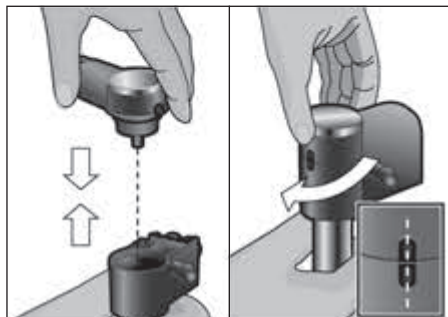

Info: Alla delar till mjölkskummaren **10** kan också diskas i diskmaskin.

Rengöra bryggningsenheten (bild F)

(se också kortfattad anvisning)

Utöver det automatiska rengöringsprogrammet bör bryggningsenheten **20** regelbundet tas ut för rengöring.

- Med strömbrytaren **1 O/I** stängs maskinen av helt. Ingen knapp lyser.
- Skjut lucköppnaren åt höger och öppna luckan **19** till bryggningsenheten.
- Skjut den röda spärren **20a** på bryggningsenheten **20** åt vänster så långt det går.
- Tryck på den röda tryckknappen **21** och fatta tag i bryggningsenheten **20** handtagsförsänkningarna och ta ut försiktigt.
- Ta av bryggningsenhetens kåpa **20b** och rengör bryggningsenheten **20** noga under rinnande vatten.

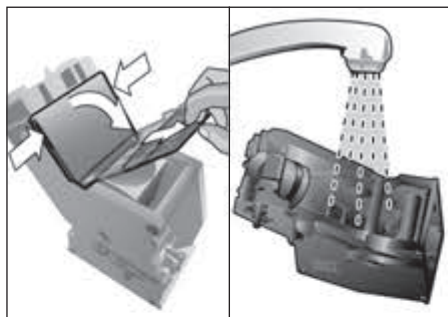

- Rengör bryggenhetens sil noga under vattenstrålen.



Viktigt: Rengör utan diskmedel och diska inte i diskmaskinen.

- Rengör maskinen noggrant invändigt med en fuktig trasa och ta bort eventuella kafferester.
- Låt bryggenheten **20** och maskinen torka invändigt.
- Sätt tillbaka kåpan **20b** igen på bryggenheten och skjut in bryggenheten **20** ända till anslaget i maskinen.
- Skjut den röda låsningen **20a** helt åt höger och stäng dörren **19**.

Serviceprogram

Tips: Se också den kortfattade anvisningen i förvaringsfacket **22**.

Med vissa intervall visas på displayen **5** antingen

KORT SPOLNING MJÖLKSYSTEM eller
SERVICE - AVKALKNING eller
SERVICE - RENGÖR eller
SERVICE - CALC'NCLEAN.

Maskinen ska utan dröjsmål rengöras och avkalkas med respektive program. Alternativt kan procedurerna AVKALKA och RENGÖR sammanfattas med funktionen CALC'NCLEAN (se kapitel "calc'nClean"). Utförs inte serviceprogrammet enligt anvisning, kan maskinen skadas.

⚠ **Observera!**

Vid varje serviceprogram ska avkalknings- och rengöringsmedel användas enligt anvisningen. Avbryt inte serviceprogrammet. Drink inte vätskorna!

Använd aldrig ättika, medel baserade på ättika, citronsyra eller medel baserade på citronsyra!

Fyll absolut inte på avkalkningstabletter eller andra avkalkningsmedel i pulverfacket **18**.

Innan start av respektive serviceprogram (avkalka, rengöring eller calc'nClean) tas bryggenheten bort, rengör den enligt anvisningen och sätt in den igen.

Speciellt framtagna och lämpliga avkalknings- och rengöringstabletter kan köpas i handeln samt hos kundservice.

Tillbehör	Beställningsnummer	
	Handel	Kundtjänst
Rengörings-tabletter	TZ60001	310575
Avkalknings-tabletter	TZ60002	310967

Rengöra mjölksystem

Längd: ca 1 minut

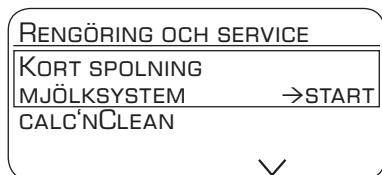

Mjölksystemet **10** kan förenas automatiskt.

- Tryck på knappen **3** ☺.

KORT SPOLNING MJÖLKSYSTEM →START

- Tryck på knappen **8 start**.

STÄLL TOMT GLAS UNDER SKUMMARE, SÄTT
UPPSUGNINGSRÖR I GLAS →START

- Placera ett tomt glas under mjölksystemet **10** och placera sugrörets **10d** ände i glaset.
- Tryck på knappen **8 start**. Mjölksystemet rengör sig nu automatiskt.
- Töm därefter glaset och rengör sugröret **10d**.

Rengör därutöver mjölksystemet regelbundet (diskmaskin eller för hand).

Avkalka

Längd: ca 30 minuter

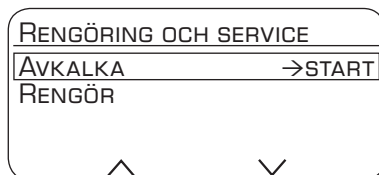

Under de enskilda avkalkningsstegen blinkar knappen **8 start**.

Siffrorna upptills till höger anger hur långt förloppet har kommit.

Viktigt: Om ett vattenfilter är insatt i vattentanken **11** måste detta absolut tas bort innan serviceprogrammet startas.

- Tryck på knappen **3** ☺.

AVKALKA →START

- Tryck på knappen **8 start**. Displayen **5** guidar genom programmet.

TÖM DROPPSKÅL

SÄTT I DROPPSKÅL

- Töm droppskålen **23** och sätt in den igen.

PLACERA SUGRÖRET I EN 1 L BEHÅLLARE
UNDER MJÖLKSNUMMAREN →START

- Placera en behållare som rymmer 1l under mjölkskummaren **10**.
- Doppa sugrörets **10d** ände i behållaren.
- Tryck på knappen **8 start**.

TA BORT FILTER →START

Info: Om vattenfiltret är aktiverat visas respektive uppmaning att ta bort filtret och återigen trycka på knappen **8 start**.

FYLL I 0,5 L VATTEN + AVKALKNING →START

- Fyll på ljummet vatten i den tomma vattentanken **11** upp till markeringen "**0,5l**" och lös upp 2 Siemens avkalkningstabletter i vattnet.
- Tryck på knappen **8 start**. Avkalkningsprogrammet arbetar nu i ca. 20 minuter.

AVKALKNINGSPROGRAM IGÅNG

FÖR LITE AVKALKNING

FYLL PÅ AVKALKNING →START

Info: Om det finns för lite avkalkningslösning i vattentanken **11**, visas respektive uppmaning. Fyll på avkalkningslösning och tryck återigen på knappen **8 start**.

SPOLA VATTENTANK OCH FYLL PÅ →START

- Skölj vattentanken **11** och fyll på friskt vatten upp till markeringen **"max"**.
- Tryck på knappen **8 start**. Avkalkningsprogrammet arbetar nu i ca. 1 minuter och spolar maskinen.

AVKALKNINGSPROGRAM IGÅNG

TÖM DROPPSKÅL

SÄTT I DROPPSKÅL

- Töm droppskålen **23** och sätt in den igen.

Om ett filter används, sätt in det nu på nytt. Maskinen är nu färdigavkalkad och klar att användas igen.

Viktigt: Torka av maskinen med en mjuk, fuktig duk för att omedelbart ta bort rester av avkalkningslösningen. Korrosion kan bildas under sådana rester. Nya svamprengöringsdukar kan vara behäftade med salter. Salter kan förorsaka flygrost på det rostfria stålet. Tvätta därför ur svamprengöringsdukarna noga innan de används. Rengör mjölkskummarens sugrör **10d** noga.

Rengöring

Längd: ca 8 minuter

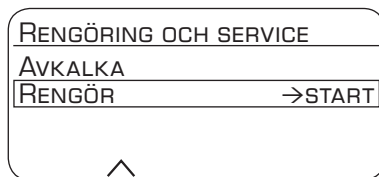

Under de enskilda rengöringsstegen blinkar knappen **8 start**. Siffrorna upptills till höger anger hur långt förloppet har kommit.

- Fyll vattentanken **11** till **"max"**.
- Tryck på knappen **3** ☺.

RENGÖR →START

- Tryck på knappen **8 start**. Displayen **5** guidar genom programmet.

TÖM DROPPSKÅL

SÄTT I DROPPSKÅL

- Töm droppskålen **23** och sätt in den igen. Maskinen sköljer två gånger.

SVÄNG KAFFEUTLOPP

- Sväng kaffeutloppet **9** åt **vänster** tills den hakar i märkbart.

RENGÖRINGSPROGRAM IGÅNG

ÖPPNA PULVERFACK

- Öppna pulverfacket **18**.

LÄGG I SIEMENS RENGÖRINGSTABLETT OCH STÄNG FACKET

- Släpp ner en Siemens rengöringstablett och stäng pulverfacket **18**.

TRYCK PÅ START

- Tryck på knappen **8 start**. Avkalkningsprogrammet arbetar nu i ca. 7 minuter. RENGÖRINGSPROGRAM IGÅNG

TÖM DROPPSKÅL

SÄTT I DROPPSKÅL

- Töm droppskålen **23** och sätt in den igen.

Maskinen är nu färdigrengjord och klar att användas igen.

calc'nClean

Längd: ca 36 minuter

calc'nClean kombinerar funktionerna avkalkning och rengöring.

Om båda programmen skall köras nu eller i en nära framtid föreslår den helautomatiska espressomaskinen detta serviceprogram.

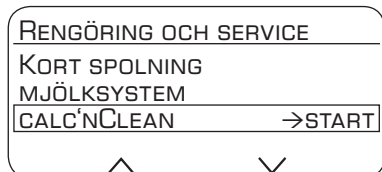

Under de enskilda calc'nClean-stegen blinkar knappen **8 start**. Siffrorna upptills till höger anger hur långt förloppet har kommit.

Viktigt: Om ett vattenfilter är insatt i vattentanken **11** måste detta absolut tas bort innan serviceprogrammet startas.

- Tryck på knappen **3** .

CALC'NCLEAN →START

- Tryck på knappen **8 start**. Displayen **5** guidar genom programmet.

TÖM DROPPSKÅL

SÄTT I DROPPSKÅL

- Töm droppskålen **23** och sätt in den igen.
- Sväng kaffeutloppet **9** åt **höger** tills den hakar i märkbart.

PLACERA SUGRÖRET I EN 1 L BEHÅLLARE

UNDER MJÖLKSNUMMAREN →START

- Placera en behållare som rymmer 1 l under mjölkskumaren **10**.
- Doppa sugrörets **10d** ände i behållaren.
- Tryck på knappen **8 start**. Maskinen spolar två gånger.

RENGÖRINGSPROGRAM IGÅNG

ÖPPNA PULVERFACK

- Öppna pulverfacket **18**.

LÄGG I SIEMENS RENGÖRINGSTABLETT

OCH STÅNG FACKET

- Släpp ner en Siemens rengöringstablett i lådan **18** och stäng den.

TA BORT FILTER →START

Info: Om vattenfiltret är aktiverat visas respektive uppmaning att ta bort filtret och återigen trycka på knappen **8 start**.

FYLL I 0,5 L VATTEN + AVKALKNING →START

- Fyll på ljummet vatten i den tomma vattentanken **11** upp till markeringen "**0,5l**" och lös upp 2 Siemens avkalkningstabletter i vattnet.

- Tryck på knappen **8 start**. Avkalkningsprogrammet arbetar nu i ca. 20 minuter.

AVKALKNINGSPROGRAM IGÅNG

FÖR LITE AVKALKNING

FYLL PÅ AVKALKNING →START

Info: Om det finns för lite avkalkningslösning i vattentanken **11**, visas respektive uppmaning. Fyll på avkalkningslösning och tryck återigen på knappen **8 start**.

SPOLA VATTENTANK OCH FYLL PÅ →START

- Skölj vattentanken **11** och fyll på friskt vatten upp till markeringen "**max**".
- Tryck på knappen **8 start**. Avkalkningsprogrammet arbetar nu i ca. 1 minut och därefter rengöringsprogrammet ca. 7 minuter och spolar maskinen.

AVKALKNINGSPROGRAM IGÅNG

RENGÖRINGSPROGRAM IGÅNG

TÖM DROPPSKÅL

SÄTT I DROPPSKÅL

- Töm droppskålen **23** och sätt in den igen.

Om ett filter används, sätt in det nu på nytt. Maskinen är nu avkalkad, rengjord och klar att användas igen.

Viktigt: Torka av maskinen med en mjuk, fuktig duk för att omedelbart ta bort rester av avkalkningslösningen. Korrosion kan bildas under sådana rester. Nya svamprengöringsdukar kan vara behäftade med salter. Salter kan förorsaka flygrost på det rostfria stålet. Tvätta därför ur svamprengöringsdukarna noga innan de används. Rengör mjölk-skummarens sugrör **10d** noga.

Obs: Om ett av serviceprogrammen avbryts t. ex. på grund av strömavbrott gör du på följande sätt:

- Skölj vattentanken **11** och fyll på friskt vatten upp till markeringen "**max**".
- Tryck på knappen **8 start**. Rengöringsprogram igång nu i ca. 3 minuter och spolar maskinen.

RENGÖRINGSPROGRAM IGÅNG

TÖM DROPPSKÅL
SÄTT I DROPPSKÅL

- Töm droppskålen **23** och sätt in den igen. Maskinen är färdig att användas igen.

Tips för att spara energi

- Maskinen har en displaydimning, som startas automatiskt när maskinen inte manövreras. Displayen är svagt belyst. Genom att trycka på en knapp eller vredet tänds displayen upp igen.
- Om den helautomatiska espressomaskinen inte används stängs den av med strömbrytaren **1 O/I** på framsidan av maskinen.
- Avbryt helst inte kaffe- eller mjölktil-lagning. Avbrott i förtid leder till ökad energiförbrukning och att droppskålen fylls snabbare.
- Avkalka maskinen regelbundet för att undvika kalkavlagringarna. Kalkrester leder till en högre energiförbrukning.

Frostskydd

- △ **För att undvika att frostsprängning uppstår vid transport och lagring, måste maskinen dessförinnan tömmas helt.**

Se kapitlet "Menyinställningar – TRANSPORTSÄKR."

Förvaring tillbehör

Den helautomatisk espressomaskinen har speciella fack för förvaring av måttsked och kortfattad bruksanvisning.

- För att förvara måttskeden **14** tas vattentanken **11** av och måttskeden sätts in i den förformade fördjupningen **13**.
- För att förvara den kortfattade bruksanvisningen öppnas dörren till bryggenheten **19**. Stick in den kortfattade bruksanvisningen i det härför avsedda facket **22**.

Tillbehör

Följande tillbehör finns att köpa i handeln och kundtjänsten.

Tillbehör	Beställningsnummer	
	Handel	Kundtjänst
Rengöringstabletter	TZ60001	310575
Avkalkningstabletter	TZ60002	310967
Vattenfilter	TZ70003	575491
Skötselset	TZ80004	576330
Mjölkbhållare med "freshLock" lock	TZ80009N	576166

Avfallshantering



Kassera förpackningen på ett miljövänligt sätt. Denna enhet är märkt i enlighet med det europeiska direktivet 2012/19/EU om avfall som utgörs av eller innehåller elektroniska produkter (waste electrical and electronic equipment – WEEE). Direktivet anger ramarna för inom EU giltigt återtagande och korrekt återvinning av uttjänta enheter. Kontakta din fackhandel om du vill ha ytterligare information.

Konsumentbestämmelser

I Sverige gäller av EHL antagna konsumentbestämmelser. Den fullständiga texten finns hos din handlare. Spar kvittot.

Rätt till ändringar förbehålls.

Tekniska data

Elanslutning (spänning/frekvens)	220-240 V / 50-60 Hz
Värmarens effekt	1600 W
Maximalt pumptryck, statiskt	15 bar (TE712) 19 bar (TE717)
Maximal volym vattentank (utan filter)	2,1 l
Maximal kapacitet bönbehållare	~300 g
Nätkabelns längd	100 cm
Mått (H x B x D)	394 x 296 x 456 mm
Vikt, tom	11 – 13 kg
Kvarnens typ	Keramik

Åtgärda enkla problem själv

Problem	Orsak	Åtgärd
Displayvisning Fyll BÖNBEHÅLLARE trots att bönbehållaren är full 15 eller så maler malverket inga kaffeböner.	Bönorna ramlar inte ner i kvarnen (för oljiga böner).	Knacka lätt på bönbehållaren 15 . Byt eventuellt kaffesort. Vid tömd bönbehållare 15 torkas denna ur med en torr duk.
Det kommer inget hett vatten.	Mjölkskummaren 10 eller mjölkskummarens upptag- ning är smutsig.	Rengör mjölkskummaren 10 eller mjölkskummarens upp- tagning (se kapitlet "Rengör mjölksystem").
För lite eller inget mjölk- skum eller så suger mjölk- skummaren 10 inte upp någon mjölk.	Mjölkskummaren 10 eller mjölkskummarens upptag- ning är smutsig.	Rengör mjölkskummaren 10 eller mjölkskummarens upp- tagning (se kapitlet "Rengör mjölksystem").
	Olämplig mjölk.	Använd mjölk med en fetthalt på minst 1,5 %.
	Mjölkskummaren 10 är felaktigt ihopsatt.	Fukta mjölkskummarnas delar och sätt ihop dem igen.
	Maskinen är igenkalkad.	Avkalka maskinen med 2 avkalkningstabletter. Kör programmet 2 ggr vid behov.
Den personligt inställda fyllningsmängden uppnås inte. Kaffet rinner bara droppvis eller så rinner inget kaffe alls.	Malningsgraden är för fin. Kaffepulvret är för fint.	Ställ in grövre malning. Använd grövre kaffepulver.
	Maskinen är starkt igenkalkad.	Avkalka maskinen.
Kaffet har ingen "crema".	Olämplig kaffesort.	Använd kaffesorter med en högre andel Robusta-böner.
	Bönorna inte längre nyrostade.	Använd färska böner.
	Malningsgraden är inte anpassad till kaffebönorna.	Ställ in malningsgraden på fin.
Kaffet är för "surt".	Malningsgraden är för grovt inställd eller är kaffe- pulvret för grovt.	Ställ in en finare malningsgrad eller använd finare kaffepulver.
	Olämplig kaffesort.	Använd mörkare rostade böner.
Kaffet är för "bittert".	Malningsgraden är för fint inställd eller så är kaffe- pulvret för fint.	Ställ in en grövre malningsgrad eller använd grövre kaffepulver.
	Olämplig kaffesort.	Byt kaffesort.
Om problemet inte kan åtgärdas, ring till vår Hotline! Telefonnumren finns på de båda sista sidorna i anvisningen.		

Problem	Orsak	Åtgärd
Kaffet smakar ”bränt”.	För hög bryggningsstemperatur	Sänk temperaturen. Se kapitlet ”Menyinställningar – KAFFETEMP.”
	Malningsgraden är för fint inställd eller är kaffepulvret för fint.	Ställ in en grövre malningsgrad eller använd grövre kaffepulver.
	Olämplig kaffesort.	Byt kaffesort.
Displayvisning STÖRNING RING TILL HOTLINE	Fel på maskinen.	Ring upp Hotline.
Vattenfiltret hålls inte fast i vattentanken.	Vattenfiltret är inte fastsatt på rätt sätt.	Se till att du håller vattenfiltret rakt och tryck fast det ordentligt i tankanslutningen.
Displayvisning KONTROLLER VATTENTANK	Vattentanken felinsatt eller så har det nya vattenfiltret inte spolats enligt anvisningarna.	Sätt in vattentanken rätt eller spola vattenfiltret enligt anvisningen och ta det i drift.
Kaffesumpen är inte kompakt och för våt.	Malningsgraden är för fint eller för grovt inställd eller så används för lite kaffepulver.	Ställ in en grövre eller finare malningsgrad eller använd 2 strukna måttskedar kaffepulver.
Displayvisning RENGÖR BRYGGENHET	Smutsig bryggenhet.	Rengör bryggenheten.
	För mycket pulverkaffe i bryggenheten.	Rengör bryggenheten (fyll på maximalt 2 strukna måttskedar kaffe i pulverfacket).
	Bryggenhetens mekanism är trög.	Rengör bryggenheten (se kapitlet ”Skötsel och daglig rengöring”).
Stark varierande kaffe- resp. mjölkskumskvalitet.	Maskinen är igenkalkad.	Avkalka maskinen enligt instruktionen med två avkalkningstabletter.
Droppvatten på maskinens inre botten när droppskålen tas ut.	Droppskålen har tagits ur för tidigt.	Ta ut droppskålen först några sekunder efter senaste bryggningen.
Om problemet inte kan åtgärdas, ring till vår Hotline! Telefonnumren finns på de båda sista sidorna i anvisningen.		

Hyvä kahvin ystävä,

onnittelumme Siemens valmistaman täysautomaattisen espressokeittimen hankinnan johdosta.

Tässä käyttöohjeessa kuvaillaan eri laitemalleja, joiden yksityiskohdissa on eroja. Eri malleilla on eri E-numerot (esim. TE712). Kunkin laitteen E-numero löytyy pakkauksesta tai tyyppikilvestä **25**.

Huomioi myös laitteen mukana toimitettu pikaopas. Sitä voidaan säilyttää erillisessä säilytyslokerossa **22**, jolloin se on aina tarvittaessa saatavilla.

Sisältö

Turvallisuusohjeet.....	81
Pakkauksen sisältö.....	83
Laitteen yleiskuva.....	83
Ennen ensimmäistä käyttöä	84
Kytkimet ja painikkeet.....	85
Näytöt.....	87
Näytön asetukset.....	87
Yksilöllistäminen.....	89
Lapsilukko.....	90
Valikkoasetukset.....	90
Kahvin valmistaminen kahvipavuista.....	92
Kahvin valmistaminen kahvijauheesta	93
Maitovaahdon ja lämpimän maidon valmistaminen.....	94
Kuuman veden ottaminen.....	95
Hoito ja päivittäinen puhdistus.....	95
Huolto-ohjelmat	98
Energiansäästöohjeita.....	102
Jäätymisenesto	102
Lisävarusteiden säilytys.....	102
Lisävarusteet	102
Jätehuolto.....	103
Takuu.....	103
Tekniset tiedot.....	103
Pienten toimintahäiriöiden korjaaminen..	104

Turvallisuusohjeet

Lue tämä käyttöohje huolellisesti läpi sekä noudata ohjeita. Säilytä ohjeet! Kun annat laitteen toiselle henkilölle, anna mukana myös tämä käyttöohje. Tämä laite on tarkoitettu kotitalouksille yleisten määrien käsittelyyn kotitalouksissa tai vastaavissa olosuhteissa. Vastaavilla olosuhteilla tarkoitetaan esim. käyttöä työntekijöiden keittiötiloissa kaupoissa, toimistoissa, maataloilla ja muilla elinkeinoelämän alueilla kuten pienten hotellien, motellien ja muiden asuintilojen asiakkaiden käytössä.

⚠ Sähköiskun vaara!

Laitetta saa käyttää ja sen saa kytkeä sähköverkkoon vain tyyppikilven merkintöjen mukaisesti. Laitteen saa korjata (esim. viallisen johdon vaihtaminen) vain valtuuttamamme asiakaspalvelu, jotta vältetään mahdollisilta vaaratilanteilta.

Yli 8-vuotiaat lapset ja fyysisiltä, sensorisilta tai henkisiltä valmiuksiltaan rajoitteiset taikka kokemattomat ja/tai taitamattomat henkilöt voivat käyttää tätä laitetta, jos heidän turvallisuudestaan vastaava henkilö valvoo heitä tai on perehdyttänyt heidät laitteen turvalliseen käyttöön ja käytöstä aiheutuviin vaaroihin. Alle 8-vuotiaat lapset pidettävä loitolla laitteesta ja virtajohdosta eivätkä he saa käyttää laitetta. Lapset eivät saa leikkiä laitteella. Lapset eivät saa suorittaa puhdistusta ja itse tehtävää huoltoa, paitsi jos he ovat 8-vuotiaita tai vanhempia ja heitä valvotaan.

Älä koskaan upota laitetta tai verkkojohtoa veteen. Käytä laitetta vain, kun johdossa ja laitteessa ei ole mitään vikaa. Vikatapauksissa vedä verkkopistoke heti ulos pistorasiasta tai katkaise verkkojännite.

Laite sisältää kestromagneetteja, jotka voivat vaikuttaa elektronisten implanttien (esim. sydämentahdistimet tai insuliinipumput) toimintaan. Elektronisten implanttien käyttäjien on pysyteltävä vähintään 10 cm etäisyydellä laitteesta.

⚠ Tukehtumisvaara!

Älä anna lasten leikkiä pakkausmateriaalilla.

Säilytä pienet osat turvallisessa paikassa, jotta ne eivät aiheuta vaaraa (tukehtuminen).

⚠ Loukkaantumiswaara!

Älä koske kahvimyllyn sisään. Laitteen väärinkäyttö voi johtaa loukkaantumisiin.

⚠ Palovamman vaara!

Maitojärjestelmä kuumenee hyvin kuumaksi. Anna sen jäähtyä käytön jälkeen ennen kuin kosket siihen. Lämpöelementin tai lämpölevyn pinnat voivat olla kuumia vielä jonkin aikaa käytön päätyttyä.

Pakkauksen sisältö

(Kuva **A** auki taitettavilla sivuilla)





- a** Täysautomaattinen espressokeitin TE712/TE717
- b** Käyttöohje
- c** Pikaopas
- d** Maidonvaahdotin
- e** Liuska veden kovuuden mittaamista varten
- f** Kahvijauheen mittalusikka

VAIN TE717

- g** Maitoastia, eristetty

Laitteen yleiskuva

(Kuvat **B, C, D, E** ja **F** auki taitettavilla sivuilla)

- 1 Virtakytkin **O/I**
 - 2 Painike  (yksilölliset asetukset)
 - 3 Painike  (huolto-ohjelmat)
 - 4 Valintapainikkeet  
 - 5 Näyttö
 - a) Tilarivi
 - b) Valintarivi
 - c) Navigointirivi
 - 6 Kiertovalitsin näytön asetuksia varten
 - 7 Painike **i** (tietovalikko)
 - 8 Painike **start** (juomat/ohjelmat)
 - 9 Kahvin ulostulo, korkeussäädettävä ja käännettävä
 - 10 Maitojärjestelmä, korkeussäädettävä ja irrotettava (maito/kuuma vesi)
 - a) Yläosa
 - b) Alaosa
 - c) Maidonimuletku
 - d) Imuputki
 - 11 Irrotettava vesisäiliö
 - 12 Vesisäiliön kansi
 - 13 Säilytyslokero (Mittalusikka kahvijauheelle ja maidon vaahdotusvälineet)
 - 14 Kahvijauhelusikka (avuksi vedensuodattimen asettamiseen)
 - 15 Kahvipapusaaliö
 - 16 Aromikansi
 - 17 Kiertovalitsin, jolla valitaan jauhatuskarkeus
 - 18 Kahvijauhelokero (kahvijauhe/puhdistustabletti)
 - 19 Keittoyksikön luukku
 - 20 Keittoyksikkö
 - a) Lukitus
 - b) Suojus
 - 21 Painike
 - 22 Pikaoppaan säilytyslokero
 - 23 Tiputusastia
 - a) Suojus
 - b) Tiputusaluusta (kaksiosainen)
 - c) Kahvinporosaaliö
 - 24 Johtolokero
 - 25 Tyyppikilpi (E.-Nr.; FD)
- ### VAIN TE717
- 26 Maitoastia, eristetty
 - 27 Kupinlämmitin
 - 28 Kupinlämmittimen painike, valaistu

Ennen ensimmäistä käyttöä

Yleistä

Täytä laitteen säiliöihin vain puhdasta, kylmää hiilihapotonta juomavettä ja mieluiten espresso- tai kahviautomaatteihin soveltuvia papusekoituksia. Älä käytä kuorrutettuja, karamellisoituja tai muita sokeripitoisilla lisäaineilla käsiteltyjä kahvipapuja, sillä ne tukkivat keittoyksikön.

Tässä laitteessa on veden kovuuden säätömahdollisuus. Veden kovuuden tehdasasetus on 4. Määritä käytettävän veden kovuus laitteen mukana toimitetun testiliuskan avulla. Jos veden kovuus on muu kuin 4, ohjelmoi laite käyttöönnoton jälkeen (katso luku ”Valikkoasetukset – VEDEN KOVUUS”).

Laitteen käyttöönotto

- Aseta täysautomaattinen espressokeitin laitteen painon kestäväälle, tasaiselle, vedenpitävälle alustalle.

Tärkeää: Käytä laitetta vain huoneissa, joissa lämpötila ei laske nollan alapuolelle. Jos laitetta on kuljetettu tai varastoitu alle 0 °C:een lämpötilassa, odota vähintään 3 tuntia, ennen kuin otat laitteen käyttöön.

- Vedä pistoke ulos johtolokerosta **24** ja laita se pistorasiaan. Voit säätää johdon pituuden sopivaksi työntämällä johtoa sisään ja vetämällä sitä ulos. Aseta laite niin, että sen takasivu on esim. pöydän reunan yläpuolella ja joko vedä johtoa **alas** tai työnnä sitä **ylös**.
- Käännä vesisäiliön kansi **12** ylös.
- Irrota ja huuhtelee vesisäiliö **11**, ja täytä se raikkaalla, kylmällä vedellä. Huomaa enimmäistäyttömäärän ”max”-merkintä.
- Aseta vesisäiliö **11** paikoilleen suorassa asennossa ja paina alas.
- Sulje vesisäiliön kansi **12** jälleen.
- Täytä kahvipapusaaliö **15** kahvipapuvilla.

- Paina virtakytkintä **1 O/I**, painikkeen **8 start** valo palaa ja näyttöön **5** ilmestyy kielten luettelo.

Valittavissa ovat seuraavat kielet:

TE7.. DE

DEUTSCH	ENGLISH
FRANÇAIS	ITALIANO

TE7.. RW

ENGLISH	РУССКИЙ
NEDERLANDS	FRANÇAIS
ITALIANO	SVENSKA
ESPAÑOL	POLSKI
УКРАЇНСЬКА	MAGYAR
TÜRKÇE	DANSK
NORSK	SUOMI
PORTUGUÊS	ČEŠTINA
ΕΛΛΗΝΙΚΑ	

- Valitse valintapainikkeilla **4** \wedge ja \vee kieli, jolla haluat näytön tekstien näkyvän.



Valittu kieli on merkittyä.

- Paina painiketta **8 start**; valitsemasi kieli on nyt tallennettu muistiin.
- Tuotemerkin logo näkyy näytöllä **5** Laite kuumenee ja huuhtelee, kahvin ulostulokohdasta **9** valuu hiukan vettä.
- Laite on käyttövalmis, kun juoman valinnan ja painikkeen **8 start** kuvakkeiden valot palavat näytöllä **5**.



Tiedoksi: Täysautomaattiseen espressokeittimeen on tehtaalla ohjelmoitu vakioasetukset, jotka vastaavat optimaalisia käyttöominaisuuksia. Laitte kytkeytyy valitun ajan kuluttua automaattisesti pois päältä (katso luku "Valikkoasetukset – AUTOM. POIS").

Huomaa: Laitteen ensimmäisellä käyttökerralla, huolto-ohjelman jälkeen tai pitkän käyttötaun jälkeen ensimmäisessä kahviannoksessa ei ole täyttä aromia eikä sitä tulisi juoda.

Täysautomaattisen espressokeittimen käyttöönoton jälkeen laitteella täytyy keittää useampia kupillisia kahvia, ennen kuin kahvin pinnalle muodostuu vaaleanruskea ja pysyvä vaahokerros eli crema.

Kytkimet ja painikkeet

Virtakytkin O/I

Laitte kytetään päälle tai pois päältä virtakytkimellä **1 O/I**. Laitte huuhtelee itsensä automaattisesti, kun se kytetään päälle ja pois päältä.

Laitte ei huuhtelee, jos:

- se on käynnistettäessä vielä lämmin.
- laitteesta ei ole otettu kahvia ennen poiskytkemistä.

Laitte on käyttövalmis, kun näytöllä palavat **5** juoman valinnan ja käynnistyspainikkeen **8 start** kuvakkeet.

Painike yksilöllistämistä varten

Laitteeseen on mahdollista tallentaa kahvi-juomien henkilökohtaiset asetukset ja käyttää näitä tallennettuja asetuksia. Tallenna ja käytä asetuksia luvussa "Yksilöllistäminen" kuvatulla tavalla.

Huolto-ohjelmien painike



Painamalla lyhyesti painiketta **3**  saat näkyviin valittavissa olevat huolto-ohjelmat. Suorita ohjelma luvussa "Huolto-ohjelmat" kuvatulla tavalla.

Pitkä painaminen aktivoi tai deaktivoi lapsilukon, katso luku "Lapsilukko".

Kiertovalitsin

Kiertovalitsinta **6** kiertämällä näytöllä **5** voidaan navigoidavasemmalle ja oikealle, tai sillä voidaan säätää parametrejä valikossa.

Valintapainikkeet ja



Painamalla valintapainiketta **4**  ja  valikkotasolla (navigointirivi **5c**) voidaan navigoida alaspäin ja ylöspäin.

Näyttö

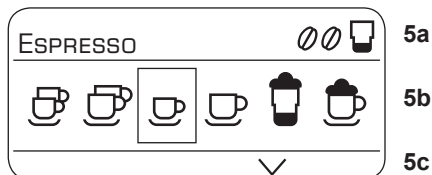
Näyttö **5** näyttää kuvakkeiden kautta valintamahdollisuudet, kahvin vahvuuden ja täyttömäärän ja tekstien kautta asetukset, käynnissä olevat vaiheet ja ilmoitukset. Kiertovalitsimella **6** ja valintapainikkeilla **4** voidaan tehdä halutut asetukset. Valittu asetus näkyy kehystettynä.



Esimerkki:

Ylärivillä **5a** näkyy juoman nimi sekä kahvi-juoman vahvuus  ja määrä . Valintarivillä **5b** näkyvät juoman valintaa osoittavat kuvakkeet. Navigointirivillä **5c** näkyvät nuolet osoittavat, missä suunnassa on vielä muita valikkotasoja.

Tarkempia tietoja voit lukea luvusta "Näytöt".

Käynnistyspainike start

Juomien valmistus tai huolto-ohjelma käynnistetään painamalla käynnistyspainiketta **8 start**. Painamalla uudelleen käynnistyspainiketta **8 start** juoman valmistumisen aikana juoman valmistus voidaan pysäyttää ennenaikaisesti.

Painike i asetukset

Painikkeella **7 i** voidaan **tuoda näytölle tietoja** (lyhyys painallus) ja **tehdä asetuksia** (painiketta pidetään painettuna vähintään 3 sekunnin ajan).

Tietojen tuonti näytölle

Info-valikossa voidaan kutsua seuraavat tiedot:

- seuraavan huollon ajankohta.
- kuinka monta juomaa täysautomaattisella espressokeittimellä on valmistettu sen käyttöönnotosta lähtien.
- Paina lyhyesti painiketta **7 i** ja navigoi valintapainikkeella **4 ^** ja **v**.

INFO-VALIKKO	
KALKINP.	200 ☺
PUHDISTUS	200 ☺
SUOD.VAIHTO	200 ☺

*

INFO-VALIKKO	
KAHVIT	11
MAITOUJOMAT	15
KUUMA VESI	2L

*näkyvä vain, jos suodatin on aktivoitu.

Painamalla uudelleen lyhyesti painiketta **7 i** voit siirtyä takaisin juomien valintatilaan. Jos mitään painiketta ei ole painettu noin 10 sekunnin kuluessa, laite palaa automaattisesti takaisin juomien valintatilaan.

Asetusten tekeminen

Katso luku ”Valikkoasetukset”.

Jauhatuskarkeuden asettaminen

Jauhettavan kahvin karkeutta voidaan säätää kierrettävällä jauhatuskarkeuden valitsimella **17**.

⚠ Huomio!

Säädä kahvin jauhatuskarkeutta vain kahvimyllyn ollessa käynnissä! Laite voi muuten vioittua. Älä koske kahvimyllyn sisään.

- Kun kahvimylly on käynnissä, käännä kiertovalitsinta **17** hienon jauhatuksen (**a**: kierrä vastapäivään) ja karkean jauhatuksen (**b**: käännä myötäpäivään) välillä.

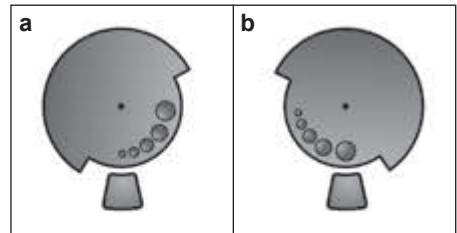

Tiedoksi: Uusi asetus on huomattavissa vasta toisen kahvikupillisen valmistumisesta lähtien.

Huomaa: Jos näytölle tulee ilmoitus SÄÄDÄ JAUHATUS KARKEAMMAKSI, kahvipavut jauhetaan liian hienoksi. Säädä jauhatus karkeammaksi.

Vihje: Valitse tummaksi paahdetuille pavuille hienempi jauhatuskarkeus, vaaleammille pavuille karkeampi jauhatuskarkeus.

VAIN TE717 Kupinlämmitin

⚠ Huomio!

Kupinlämmitin **27** on käytössä hyvin kuuma!

Espressokeitinissä on kupinlämmitin **27**, joka voidaan käynnistää ja sammuttaa käsin painikkeella **28**. Kun kupinlämmitin **27** on toiminnassa, painikkeen **28** valo palaa.

Vihje: Kahvikupit lämmitetään asettamalla ne lämmitysalustalle pystysuorassa asennossa kahvikupin pohja lämmitysalustaa **27** vasten.

Näytöt

Näytön ilmoitukset

Näytöllä **5** näytetään erilaisia ilmoituksia.

Tiedot (vain TE717)

Esimerkiksi:

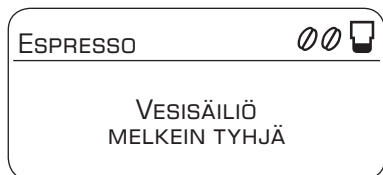

Kehotus toimenpiteiden suorittamiseen

Esimerkiksi:

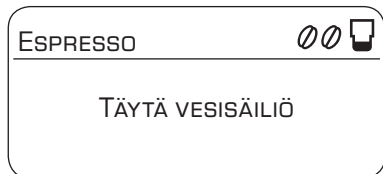

Näytön asetukset

Valikkotasolla voidaan tuoda näytölle seuraavia valintavalikoita valintapainikkeita **4** ja painamalla:

Juomien valinta



Kahvin vahvuus (vain kahvijuomat)

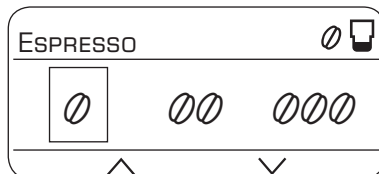

Täyttömäärä



Oman täyttömäärän asetus

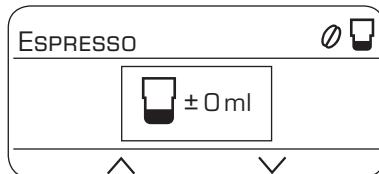











My coffee (vain TE717)











Valikon sisällä voidaan kiertovalitsimen **6** avulla asettaa seuraavat parametrit:



Asetukset – juoman valinta:

-  2 x ESPRESSO
-  2 x CAFÉ CRÈME
-  ESPRESSO
-  CAFÉ CRÈME
-  MAITOKAHVI (vain TE717)
-  MACCHIATO
-  CAPPUCCINO
-  MY COFFEE (vain TE717)
-  MAITOVAAHTO
-  LÄMMIN MAITO
-  KUUMA VESI



Asetukset – kahvin vahvuus:

-  hyvin mieto
-  mieto
-  normaali
-  vahva
-  hyvin vahva
- 2x  aromaDouble Shot vahva
- 2x  aromaDouble Shot vahva +
- 2x  aromaDouble Shot vahva ++





aromaDouble Shot:

Mitä pitempään kahvia keitetään, sitä enemmän siihen vapautuu kitkeriä ja epämiellyttäviä aromeja. Tämä vaikuttaa kahvin makuun ja terveellisyyteen. TE7..-laitteissa on sen takia erittäin vahvaa kahvia varten erityinen aromaDouble Shot -toiminto. Kun määrästä on valmistettu puolet, laite jauhaa uudelleen kahvipapuja ja valmistaa kahvin siten, että vain täyteläiset ja miellyttävät aromit vapautuvat. aromaDouble Shot -toiminto voidaan valita kaikille kahvijuomille, paitsi ESPRESSO  pienellä täyttömäärällä, 2 x ESPRESSO  ja 2 x CAFÉ CRÈME  -kahville.

Asetukset – täyttömäärä

-  pieni
-  keskisuuri
-  iso

Asetukset – oma täyttömäärä

Esiasetettu täyttömäärä  tai  voidaan sovittaa käytettävän kupin kokoon kiertovalitsimella **6**. Täyttömäärä voidaan asettaa sopivaksi valitulle juomalle. Näytön oikean yläkulman kuvakkeessa  oleva nuoli osoittaa, onko täyttömäärää suurennettu vai pienennetty. Esimerkiksi CAFÉ CRÈME  -asetuksessa näytetään kahvin määrä millilitroina. Juomissa, joissa on sekä kahvia että maitoa (esim. CAPPUCCINO ), näytetään kahvin ja maidon/maitovaahdon määrä millilitroina.

Tärkeää: Valittu millilitramäärä on **arvio** ja se voi poiketa huomattavasti esim. vaahdon muodostuksen, jauhatuskarkeuden tai käytetyn maidon mukaan.

Asetukset - My coffee (vain TE717)

Kahvin vahvuuden ja täyttömäärän lisäksi oman kahvin valintaan MY COFFEE  voidaan vielä lisätä espresson ja maidon sekoitussuhde:

- Asetus voidaan tehdä 20%:n askelin kiertämällä kiertovalitsinta **6**.

Yksilöllistäminen

KÄYTTÄJÄASETUKSET-valikossa voidaan luoda enintään kuusi käyttäjäprofiilia. Käyttäjaprofiileihin tallennetaan kahvin ja kuuman veden halutut lämpötilat.

Tärkeää: ”Yksilöllistäminen”-kohdan (painike **2** ) asetukset eivät ole identtisiä ”Valikkoasetukset”-kohdan (painike **7 i**) asetusten kanssa ja päinvastoin.

Käyttäjän luominen tai muuttaminen

- Pidä painiketta **2**  painettuna vähintään kolmen sekunnin ajan.

Näkyviin tulee valikko:

KÄYTTÄJÄASETUKSET	
NIMI 1	→START
NIMI 2	
NIMI 3	

- Valitse nuolipainikkeella haluamasi käyttäjä ja paina painiketta **8 start**.

Näyttöön ilmestyy seuraava valinta:

KÄYTTÄJÄASET.:	NIMI 1
MUUTA NIMEÄ	→START
POISTA NIMI	
KAHVIN LÄMPÖT.	

- Jos haluat muuttaa käyttäjänimeä, siirry valintapainikkeen avulla kohtaan MUUTA NIMEÄ →START ja paina painiketta **8 start**.

Näyttöön ilmestyy syöttökenttä:



 ABCDEFGHIJKLMNOPQ
█ _ _ _ _
KESKEYTYS TALLENNA

- Valitse kirjain tai luku kiertämällä kiertovalitsinta **6**.
- Vahvasta painikkeella **8 start**.

Käyttäjänimeä varten on käytettävissä kuusi kenttää.

Valitse kuvake  ja paina painiketta **8 start** syöttöjen poistamiseksi.

Huomaa:

Tiedot tallennetaan valintapainikkeella . Tapahtuma keskeytetään painamalla valintapainiketta .

Tiedoksi: Tietoja voidaan muuttaa milloin tahansa.

Jos haluat poistaa käyttäjän, siirry valintapainikkeen avulla kohtaan POISTA NIMI →START ja paina painiketta **8 start**.

Lämpötilan tallennus

- Valitse valintapainikkeella KAHVIN LÄMPÖT. tai KUUM.VED. LÄMPÖT.
 - Valitse kiertovalitsimella **6** haluamasi asetus.
 - Paina painiketta **2** .
- Asetukset on tallennettu.

Käyttäjaprofiilin haku

- Paina lyhyesti painiketta **2** .
- Käyttäjaprofiilien valikko tulee näkyviin:

VALITSE KÄYTTÄJÄ		
ROBERT	NIMI 1	NIMI 2

- Valitse kiertovalitsimella **6** haluamasi käyttäjaprofiili ja paina painiketta **8 start**. Juomien valintavalikko tulee näkyviin:

MACCHIATO				
ROBERT				

- Valitse juoma, kahvin vahvuus jne. (katso luku ”Näytön asetukset”).
- Ota juoma (katso luku ”Kahvin valmistaminen pavuista”).

- Valitut asetukset tallennetaan.
- Poistu yksilöllisestä valikosta painamalla painiketta **2** .

Tiedoksi: Jos haluat, että valikosta poistutaan automaattisesti, voit säätää sen luvussa ”Valikkoasetukset – POISTU PROFILISTA” kuvatulla tavalla.

Lapsilukko

Laitte voidaan lukita ja siten varmistaa, että lapset eivät voi polttaa itseään.

- Pidä painiketta **3**  painettuna vähintään kolmen sekunnin ajan.

Näytölle **5** ilmestyy avain, lapsilukko on aktivoitu.

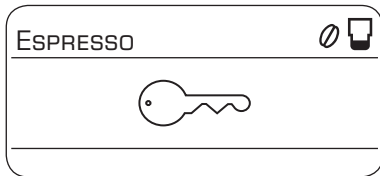

Laitteen käyttö ei ole nyt enää mahdollista.

VAIN TE71



Kupinlämmitin **27** on kytketty pois toiminnasta.

- Voit kytkeä lapsilukon pois toiminnasta pitämällä painiketta **3**  painettuna vähintään kolmen sekunnin ajan, avaimen kuva **5** katoaa näytöltä.

Valikkoasetukset

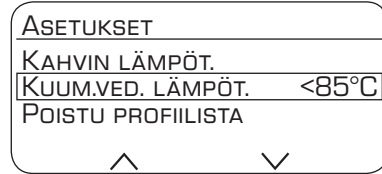
- Pidä painiketta **7** i painettuna vähintään kolmen sekunnin ajan.
- Eri asetusmahdollisuudet tulevat näyttöön.



Voit valita eri asetusmahdollisuudet valintapainikkeella **4**  ja .

Huomaa: Tehdyt muutokset tallentuvat automaattisesti muistiin. Toimenpidettä ei tarvitse erikseen vahvistaa. Valikko sulkeutuu automaattisesti, jos noin kahteen minuuttiin ei tehdä mitään asetuksia.

Seuraavat asetukset ovat mahdollisia:

KIELI

- Haluttu kieli voidaan valita kiertokierrovalitsimella **6**.

KAHVIN LÄMPÖT.

- Kahvin lämpötilaa voidaan säätää kiertämällä kiertovalitsinta **6**. Asetus koskee kaikkia valmistustapoja paitsi henkilökohtaisia asetuksia kohdassa ”Yksilöllistäminen”.

KUUM.VED. LÄMPÖT.

- Lämpötilaa voidaan säätää kiertämällä kiertovalitsinta **6**. Asetus koskee kaikkia valmistustapoja paitsi henkilökohtaisia asetuksia kohdassa ”Yksilöllistäminen”.

POISTU PROFILISTA

- Tässä voidaan asettaa, halutaanko yksilöllisistä asetuksista poistua automaattisesti AUTOM. vai manuaalisesti MAN.

AUTOM. POIS

- Kiertämällä kiertovalitsinta **6** voidaan antaa aikaväli, jonka jälkeen laite kytkeytyy automaattisesti pois päältä viimeisen juoman valmistuksen jälkeen.

Ajan pituus voi olla 5 minuutista 8 tuntiin.

KUP. ESIL. POIS (vain TE717)

Tällä toiminnolla voidaan asettaa aikaväli, jolloin kuppien esilämmitystoiminnon **27** halutaan kytkeytyvän pois päältä automaattisesti käynnistämisen jälkeen.

- Säädä haluamasi aika kiertämällä kiertovalitsinta **6**.

KONTRASTI

Näytön **5** kontrastia voidaan säätää alueella -10 - +10. Tehdasasetus on +0.

- Tee kiertovalitsimella **6** haluamasi asetus.

VEDEN KOVUUS

- Kiertämällä kiertovalitsinta **6** voidaan valita haluttu veden kovuus 1, 2, 3 ja 4.

Tiedoksi: Veden kovuuden oikea asetus on tärkeää, jotta laite ilmoittaa oikeaan aikaan, milloin on suoritettava kalkinpoisto. Veden kovuuden tehdasasetus on 4.

Veden kovuus voidaan mitata oheisella testi-liuskalla tai kysyä paikalliselta vesilaitokselta.

- Pidä testiliuskaa lyhyen aikaa vedessä ja lue tulos noin yhden minuutin kuluttua.

Asteikko	Veden kovuus	
	Saksa (°dH)	Ranska (°fH)
1	1-7	1-13
2	8-14	14-25
3	15-21	26-38
4	22-30	39-54

VEDENSUODATIN

Uusi vedensuodatin on huuhdeltava ennen ensimmäistä käyttöä.

- Paina vedensuodatin sitä varten kahvijauhelusikan **14** avulla tukevasti vesisäiliöön **11**. Täytä vesisäiliöön vettä "max"-merkintään asti.
- Valitse kiertovalitsimella **6** START ja paina käynnistyspainiketta **8 start**.

ASETA VAAHDOTTIMEN ALLE 1 L ASTIA, LAITA IMUPUTKI ASTIAAN →START

- Aseta maidonvaahdotin **10** alle 1 litran kokoinen astia.
- Laita imuputken **10d** pää astiaan.
- Paina painiketta **8 start**. Vesi virtaa nyt suodattimen läpi ja huuhtelee sen.
- Tyhjennä astia sen jälkeen.

Laite on jälleen käyttövalmis.

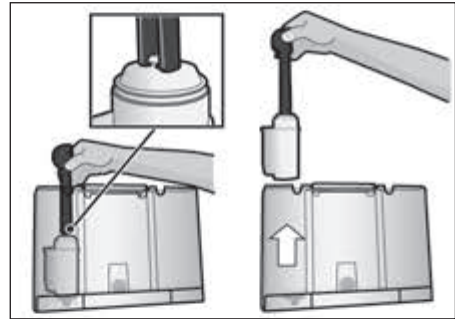

Tiedoksi: Kun suodatin huuhdellaan, aktivoituu samalla asetus suodattimen vaihdon näyttöä varten.

Tarkempia tietoja vedensuodattimesta on oheisessa suodattimen käyttöohjeessa.

Suodattimen teho on heikentynyt, kun näytöllä näkyy HUOLTO - VAIHDA SUODATIN tai viimeistään kahden kuukauden kuluttua. Suodatin on vaihdettava sekä hygieenisistä syistä että laitteen kalkkeutumisen estämiseksi (laite voi vahingoittua).

Varasuodattimia on saatavilla alan liikkeistä (TZ70003) tai asiakaspalvelusta (575491). Jos uutta suodatinta ei aseteta paikalleen, kierrä asetus VEDENSUODATIN asentoon Ei.

Tiedoksi: Jos laite on pitemmän aikaa käyttämättömänä (esim. loman aikana), suosittelemme huuhtelemaan laitteessa olevan suodattimen ennen laitteen seuraavaa käyttöä. Riittää, kun keität laitteella kupillisen kuumaa vettä.

KULJETUSVARM.

- Tyhjennä laite kokonaan ennen kuljetusta ja varastointia, jotta välttäisit sen vaurioitumisen pakkasessa.

Tiedoksi: Laitteen on oltava käyttövalmis ja vesisäiliön **11** on oltava täynnä.



- Kun painat painiketta **8 start**, laitteen putkisto tyhjenee automaattisesti ja laite kytkeytyy pois päältä.
- Tyhjennä vesisäiliö **11** ja tiputusastia **23**.

TEHDASASETUKS.

Omat asetukset voidaan poistaa ja tehdasasetukset palauttaa.

- Tehdasasetukset palautetaan painamalla käynnistyspainiketta **8 start**.

Tiedoksi: Laite voidaan palauttaa tehdasasetuksiin myös käsin painikeyhdistelmää käyttäen. Laitteen täytyy silloin olla täydellisesti poiskytkettyä.

- Pidä valintapainikkeita **4**  ja  ja virta-kytkintä **1**  samanaikaisesti painettuna vähintään viiden sekunnin ajan. Paina painiketta **8 start**, tehdasasetukset on jälleen aktivoitu.

Kahvin valmistaminen kahvipavuista

Espressokeitin jauhaa kahvipavut jokaiselle kupilliselle erikseen. Käytä laitteessa mie-luiten espresso- tai kahviautomaatteihin tarkoitettuja kahvipapusekoituksia. Säilytä papuja suljetussa rasiassa viileässä paikassa tai pakastimessa, jotta niiden laatu säilyy hyvänä. Kahvipavut voidaan jauhaa myös jäisinä.

Tärkeää: Täytä vesisäiliöön **11** raikasta, kylmää vettä päivittäin. Vesisäiliössä **11** tulee aina olla riittävästi vettä laitteen käyttöä varten.





Vihje (vain TE717): Esilämmitä varsinkin pienet, paksureunaiset espressokupit kupinlämmittimen **27** päällä.

Laitteella voidaan valmistaa erilaisia kahvijuomia painiketta painamalla.

Huomaa: Joissakin asetuksissa kahvi valmistetaan kahdessa eri vaiheessa (katso luku ”aromaDouble Shot”). Odota, kunnes toiminto on päättynyt kokonaan.

Juomien valmistus ilman maitoa

Laitteen on oltava käyttövalmis.

- Aseta lämmitetty kuppi (tai kupit) kahvin ulostulon **9** alle.
- Valitse kiertovalitsimella **6 2** x ESPRESSO , 2 x CAFÉ CRÈME , ESPRESSO  tai CAFÉ CRÈME .

Näytöllä **5** näkyy valitsemasi juoma sekä sille valittu kahvin vahvuus ja kahvimäärä.



Asetuksia voidaan muuttaa (katso luku "Kytkimet ja painikkeet") tai voidaan tehdä ja kutsua yksilöllisiä asetuksia (katso luku "Yksilöllistäminen").

- Paina painiketta **8 start**.

Kahvi valmistuu ja valuu sen jälkeen kuppiin (kuppeihin).

Juomien valmistus maidon kanssa

Laitteen on oltava käyttövalmis.

- Laita maidonvaahdotin **10** imuputki **1d** maitoastiaan **26**.
- Käännä kahvin ulostuloa **9 oikealle**, kunnes se napsahtaa kuuluvasti paikalleen.
- Aseta esilämmitetty kuppi tai lasi kahvin ulostulon **9** ja maidonvaahdotin **10** alle.
- Valitse kiertovalitsimella **6** MAITOKAHVI ☕ (vain TE717), MACCHIATO ☕, CAPPUCCINO ☕ tai MY COFFEE ☕* (vain TE717).

Näytöllä **5** näkyy valitsemasi juoma sekä kahvin voimakkuuden asetus sekä kahvimäärä tälle juomalle.

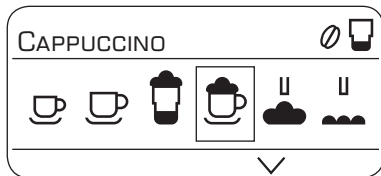

Asetuksia voidaan muuttaa (katso luku "Kytkimet ja painikkeet") tai voidaan tehdä ja kutsua yksilöllisiä asetuksia (katso luku "Yksilöllistäminen").

- Paina painiketta **8 start**.

Kuppiin/lasiin valuu ensin maitoa. Heti sen jälkeen valmistuu kahvi ja myös se valuu kuppiin tai lasiin.

Tärkeää: Kuivuneiden maitojäämien poistaminen on hankalaa - puhdista maidonvaahdotin **10** sen takia **ehdottomasti** jokaisen käytön jälkeen haalealla vedellä (katso luku "Maitojärjestelmän puhdistaminen").

Kahvin valmistaminen kahvijauheesta

Tällä keittimellä voidaan valmistaa kahvia myös jauhetusta kahvista (ei murukahvi).

Huomaa: aromaDouble Shot-toiminto ei ole käytettävissä, kun kahvia valmistetaan jauhetusta kahvista.

Juomien valmistus ilman maitoa

Laitteen on oltava käyttövalmis.

- Aseta lämmitetty kuppi (tai kupit) kahvin ulostulon **9** alle.
- Valitse kiertovalitsimella **6** ESPRESSO ☕ tai CAFÉ CRÈME ☕.
- Avaa kahvijauhelaatikko **18**.
- Täytä lokeroon enintään 2 tasapäistä mittalusikallista **14** kahvijauhetta.

⚠ Huomio!

Älä laita lokeroon kokonaisia papuja tai murukahvia.

- Sulje kahvijauhelaatikko **18**.
- Paina painiketta **8 start**.

Kahvi valmistuu ja valuu sen jälkeen kuppiin (kuppeihin).

Huomaa: Toista vaiheet, kun haluat valmistaa toisen kupillisen kahvia. Ellei laitteesta oteta kahvia 90 sekunnin kuluessa, keittokammio tyhjenee automaattisesti estäen siten ylitäyttymisen. Laite huuhtelee.

Juomien valmistus maidon kanssa

Laitteen on oltava käyttövalmis.

- Laita maidonvaahdottimen **10** imuputki **10d** maitoastiaan **26**.
- Käännä kahvin ulostuloa **9 oikealle**, kunnes se napsahtaa kuuluvasti paikalleen.
- Aseta esilämmitetty kuppi tai lasi kahvin ulostulon **9** ja maidonvaahdottimen **10** alle.
- Valitse kiertovalitsimella **6** MAITOKAHVI ☕ (vain TE717), MACCHIATO ☕, CAPPUCCINO ☕ tai MY COFFEE ☕+ (vain TE717).
- Avaa kahvijauhelaatikko **18**.
- Täytä lokeroon enintään 2 tasapäistä mittalusikallista **14** kahvijauhetta.

⚠ Huomio!

Älä laita lokeroon kokonaisia papuja tai murukahvia.

- Sulje kahvijauhelaatikko **18**.
- Paina painiketta **8 start**.
Kuppiin/lasiin valuu ensin maitoa. Heti sen jälkeen valmistuu kahvi ja myös se valuu kuppiin tai lasiin.

Tärkeää: Kuivuneiden maitojäämien poistaminen on hankalaa - puhdistamaton maidonvaahdotin **10** sen takia **ehdottomasti** jokaisen käytön jälkeen haalealla vedellä (katso luku "Maitojärjestelmän puhdistaminen").

Huomaa: Toista vaiheet, kun haluat valmistaa toisen kupillisen kahvia/maitojuomaa. Ellei laitteesta oteta kahvia 90 sekunnin kuluessa, keittokammio tyhjenee automaattisesti estäen siten ylitäytymisen. Laite huuhtelee.

Maitovaahdon ja lämpimän maidon valmistaminen

⚠ Palovammojen vaara!

Maidonvaahdotin **10** on käytössä hyvin kuuma. Anna sen jäähtyä käytön jälkeen ennen kuin kosket siihen.

Laitteen on oltava käyttövalmis.

- Laita maidonvaahdottimen **10** imuputki **10d** maitoastiaan **26**.
- Aseta lämmitetty kuppi tai lasi maidonvaahdottimen **10** alle.
- Valitse kiertovalitsimella **6** MAITOVAAHTO ☕ tai LÄMMIN MAITO ☕.
- Paina painiketta **8 start**.

Vaahdotettu maito tai lämmin maito valuu maidonvaahdottimen **10** ulostulosta.

Toimenpide voidaan tarvittaessa keskeyttää painamalla uudelleen käynnistypainiketta **8 start**.

Tiedoksi: Lämmintä maitoa valmistettaessa voi kuulua ujeltavaa ääntä. Tämä johtuu maidonvaahdottimen **10** teknisistä ominaisuuksista.

Vihje: Valmistat maitovaahdon parhaiten käyttämällä kylmää maitoa, jonka rasvapiitoisuus on vähintään 1,5%.

Tärkeää: Kuivuneiden maitojäämien poistaminen on hankalaa - puhdistamaton maidonvaahdotin **10** sen takia **ehdottomasti** jokaisen käytön jälkeen haalealla vedellä (katso luku "Maitojärjestelmän puhdistaminen").

Kuuman veden ottaminen

⚠ Palovammojen vaara!

Maidonvaahdotin **10** on käytössä hyvin kuuma. Anna sen jäähtyä käytön jälkeen ennen kuin kosket siihen.

Maidonvaahdotin on puhdistettava, ennen kuin laitteesta otetaan kuumaa vettä.

Laitteen on oltava käyttövalmis.

- Aseta lämmitetty kuppi tai lasi maidonvaahdotin **10** alle.
- Valitse kiertovalitsimella **6 KUUMA VESI** .
- Paina painiketta **8 start**.

IRROTA MAIDONIMULETKU →START

- Irrota maidonimuletku **10c** ja paina käynnistyspainiketta **8 start**.

Kuumaa vettä valuu ulos maidonvaahdotin **10** ulostulosta.

Toimenpide voidaan tarvittaessa keskeyttää painamalla uudelleen käynnistyspainiketta **8 start**.

Huomaa: Kuuman veden lämpötilaa voidaan säätää (katso luku "Valikkoasetukset").

Hoito ja päivittäinen puhdistus

⚠ Sähköiskun vaara!

Irrota pistoke pistorasiasta ennen laitteen puhdistamista.

Älä koskaan upota laitetta veteen.

Älä käytä höyrypesuria.

- Puhdista laitteen ulkokuori pyyhkimällä pehmeällä, kostealla liinalla.
- Älä käytä alkoholia tai spriitä sisältävää puhdistusainetta.
- Älä käytä hankaavaa liinaa tai puhdistusainetta.

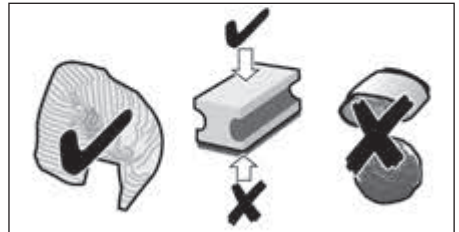

- Pyyhi välittömästi kalkin, kahvin, maidon ja kalkinpoistoaineen jäämät. Ne voivat aiheuttaa korroosiota. Uusissa puhdistussienissä voi olla suolaa. Suola voi aiheuttaa ruostumattomaan teräkseen lentoruostetta, joten sieni on ennen käyttöä ehdottomasti pestävä hyvin.
- Vedä tiputusastia **23** ja kahvinporosäiliö **23c** ulos. Irrota suojuus **23a** ja tiputusastian suojailevy **23b**. Tyhjennä ja puhdista tipputusastia ja kahvinporosäiliö.



Älä laita seuraavia osia **astianpesukoneeseen**: tipustusastian suojalety **23a**, kahvijauhelaatikko **18**, keittoyksikkö **20**, vesisäiliö **11**, aromikansi **16** ja ruostumattomasta teräksestä valmistettu maitoastia (vain TE717).



Seuraavat osat on mahdollista puhdistaa astianpesukoneessa: tipustusastia **23**, tipustusastian suojalety **23b**, kahvinporosäiliö **23c**, kahvijauhelusikka **14** ja maitoastian kannen yksittäiset osat (vain TE717).

- Ota kahvijauhelaatikko **18** pois ja puhdistaa juoksevan veden alla.

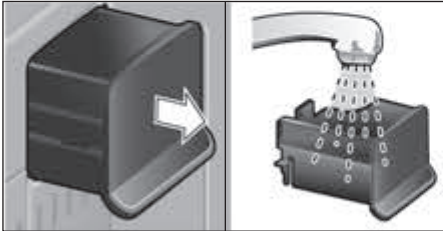

- Pyyhi laite sisältä puhtaaksi.

Tärkeää: Tipustusastia **23** ja kahvinporosäiliö **23c** on tyhjennettävä ja puhdistettava päivittäin, jotta laitteeseen ei muodostu hometta.

Huomaa: Kun laite kytketään päälle kylmänä tai kytketään pois päältä kahvin ottamisen jälkeen, laite suorittaa automaattisesti huuhtelun. Laite puhdistuu näin itsestään.

Tärkeää: Jos laitetta ei käytetä pitkään aikaan (esim. loma), koko laite tulee puhdistaa perusteellisesti, mukaan lukien maitojärjestelmä **10** ja keittoyksikkö **20**.

Maitojärjestelmän puhdistus

Tärkeää: Puhdista maitojärjestelmä **10 endottomasti** jokaisen käytön jälkeen!

Maitojärjestelmä **10** voidaan esipuhdistaa automaattisesti (katso luku "Huolto-ohjelma") tai puhdistaa manuaalisesti.

Pura maitojärjestelmä **10** puhdistamista varten osiin:

- Vedä maitojärjestelmä **10** suorassa asennossa etusuuntaan ulos laitteesta.

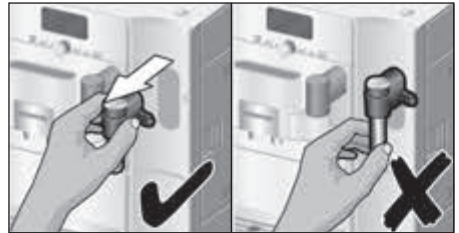

- Kierrä yläosaa **10a** vastapäivään ja vedä irti alaosasta **10b**.

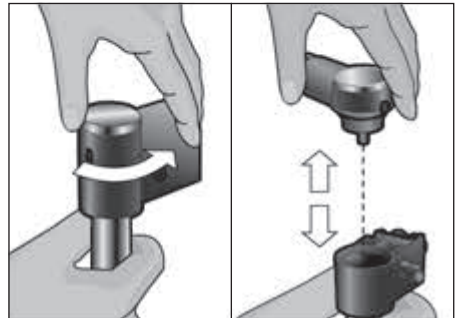

- Puhdista osat astianpesuaineella ja pehmeällä rätillä.
- Huuhtelee kaikki osat puhtaalla vedellä ja kuivaa ne.

- Kokoa osat uudelleen. Paina maidonvaahdotin takaisin laitteeseen vasteeseen asti.

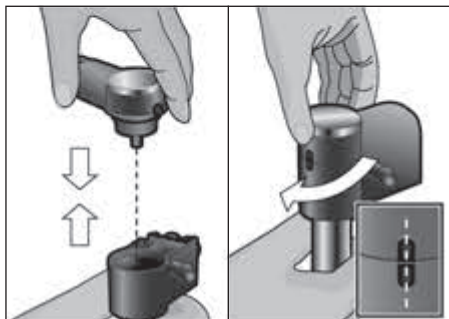

Tiedoksi: Kaikki maidonvaahdotin **10** osat voidaan pestä myös astianpesukoneessa.

Keittoyksikön puhdistaminen (kuva F)

(katso myös pikaopas)

Automaattisen puhdistusohjelman lisäksi keittoyksikkö **20** tulisi irrottaa säännöllisesti puhdistamista varten.

- Kytke virta kokonaan pois virtakytkimellä **1 O/I**, minkään painikkeen merkkivalo ei saa palaa.
- Työnnä luukun avausta oikealle ja avaa luuku **19** kahvinkeittoyksikköön.
- Työnnä keittoyksikön **20** punainen lukitsin **20a** aivan vasemmalle.
- Paina punaista painiketta **21**, tartu kiinni keittoyksikön **20** syvennyksistä ja ota varovasti ulos.

- Irrota keittoyksikön suojus **20b** ja puhdista keittoyksikkö **20** huolellisesti juoksevan veden alla.

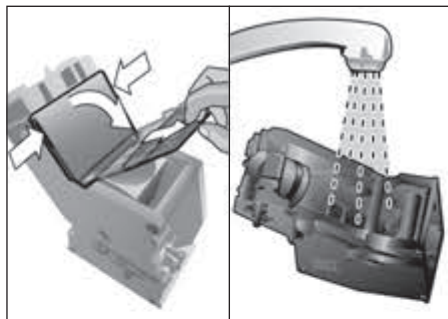

- Puhdista keittoyksikön sihti huolellisesti juoksevan veden alla.



Tärkeää: Puhdista ilman astianpesuainetta, älä pese astianpesukoneessa.

- Puhdista laitteen sisäosat kostealla liinalla ja poista mahdolliset kahvijäämät.
- Anna keittoyksikön **20** ja laitteen sisätilan kuivua.
- Laita suojus **20b** takaisin keittoyksikköön ja työnnä keittoyksikkö **20** laitteeseen vasteeseen saakka.
- Työnnä punainen lukitsin **20a** kokonaan oikealle ja sulje luuku **19**.

Huolto-ohjelmat

Vihje: Lue myös säilytyslokerossa **22** oleva pikaopas.

Tietyin aikavälein näytölle **5** ilmestyy joko LYHYT HUUHTELU MAITOJÄRJEST. tai HUOLTO - KALKINPOISTO tai HUOLTO - PUHDISTUS tai HUOLTO - CALC'NCLEAN. Puhdista laite tai poista kalkki tällöin välittömästi vastaavalla ohjelmalla. Toimenpiteet KALKINPOISTO ja PUHDISTUS voidaan haluttaessa yhdistää toiminnon CALC'NCLEAN kautta (katso luku "calc'nClean"). Ellei huolto-ohjelmia ajeta ohjeiden mukaisesti, laite voi rikkoontua.

△ Huomio!

Käytä jokaisen huolto-ohjelman yhteydessä kalkinpoisto- ja puhdistusaineita ohjeiden mukaisesti. Huolto-ohjelmaa ei missään tapauksessa saa keskeyttää!

Älä juo nesteitä!

Älä koskaan käytä etikkaa, etikkapohjaisia puhdistusaineita, sitruunahappoa tai sitruunahappopohjaisia aineita.

Älä koskaan laita kahvijauhelaatikkoon **18** kalkinpoistotabletteja tai muita kalkinpoistoaineita!

Ota keittoyksikkö pois laitteesta, puhdista se ohjeiden mukaisesti ja laita se takaisin laitteeseen ennen kunkin huolto-ohjelman (kalkinpoisto, puhdistus tai calc'nClean) käynnistämistä.

Puhdistukseen varta vasten kehitettyjä ja soveltuvia kalkinpoisto- ja puhdistustabletteja on saatavilla alan liikkeestä tai asiakaspalvelun kautta.

Lisävarusteet	Tilausnumero	
	Alan liike	Asiakaspalvelu
Puhdistus-tabletit	TZ60001	310575
Kalkinpoisto-tabletit	TZ60002	310967

Maitojärjestelmän puhdistaminen

Kesto: noin 1 minuutti

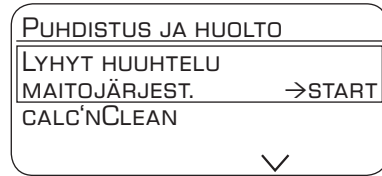

Maitojärjestelmä **10** voidaan esipuhdistaa automaattisesti.

- Paina painiketta **3** ☺.

LYHYT HUUHTELU MAITOJÄRJEST. → START

- Paina painiketta **8 start**.

ASETA TYHJÄ LASI VAAHDOTTIMEN ALLE,

ASETA IMUPUTKI LASIIN → START

- Aseta maitojärjestelmän **10** alle tyhjä lasi ja laita imuputken **10d** pää lasiin.
- Paina painiketta **8 start**. Maitojärjestelmä puhdistuu automaattisesti.
- Tyhjennä lopuksi lasi ja puhdista imuputki **10d**.

Puhdista maitojärjestelmä lisäksi huolellisesti säännöllisin väliajoin (astianpesukoneessa tai käsin).

Kalkinpoisto

Kesto: noin 30 minuuttia.

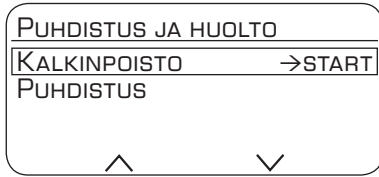

Painikkeen **8 start** valo vilkkuu kalkinpoiston yksittäisten vaiheiden aikana.

Oikeassa ylänurkassa olevat numerot ilmoittavat, miten pitkälle kalkinpoisto on edistynyt.

Tärkeää: Jos vesisäiliössä **11** on vedensuodatin **29**, se on ehdottomasti otettava pois ennen huolto-ohjelman käynnistämistä.

- Paina painiketta **3** .

KALKINPOISTO →START

- Paina käynnistyspainiketta **8 start**, näyttö **5** ohjaa ohjelman läpi.

TYHJENNÄ TIPUTUSASTIA

ASETA TIPUTUSASTIA PAIKALLEEN

- Tyhjennä tiputusastia **23** ja aseta takaisin paikalleen.

ASETA VAAHDOTTIMEN ALLE 1 L ASTIA, LAITA IMUPUTKI ASTIAAN →START

- Aseta maidonvaahdotin **10** alle 1 litran kokoinen astia.
- Laita imuputken **10d** pää astiaan.
- Paina painiketta **8 start**.

POISTA VEDENSUODATIN →START

Tiedoksi: Jos vedensuodatin on aktivoitu, vastaava ilmoitus kehottaa poistamaan suodatimen ja painamaan uudelleen käynnistyspainiketta **8 start**.

LISÄÄ 0,5 L VETTÄ JA KALKINPOISTOAINE
→START

- Täytä tyhjään vesisäiliöön **11** haaleaa vettä "**0,5l**" -merkintään asti, lisää **2** Siemens-kalkinpoistotablettia ja anna niiden liueta.
- Paina painiketta **8 start**, kalkinpoisto-ohjelma käy nyt noin 20 minuutin ajan. KALKINPOISTO-OHJELMA KÄYNNISSÄ

LIIAN VÄHÄN KALKINPOISTOAINETTA

LISÄÄ AINETTA →START

Tiedoksi: Jos vesisäiliössä **11** on liian vähän kalkinpoistoliuosta, näytöllä näkyy vastaava kehoitus lisätä kalkinpoistoliuosta ja painaa uudelleen käynnistyspainiketta **8 start**.

HUUHTELE JA TÄYTÄ VESISÄILIÖ →START

- Huuhtelee vesisäiliö **11** ja täytä puhdasta vettä merkintään "**max**" asti.
- Paina painiketta **8 start**, kalkinpoisto-ohjelma käy nyt noin yhden minuutin ajan ja huuhtelee laitteen.

KALKINPOISTO-OHJELMA KÄYNNISSÄ

TYHJENNÄ TIPUTUSASTIA

ASETA TIPUTUSASTIA PAIKALLEEN

- Tyhjennä tiputusastia **23** ja aseta takaisin paikalleen.

Jos käytetään suodatinta, aseta se nyt takaisin paikalleen. Laitteesta on nyt poistettu kalkki ja laite on jälleen käyttövalmis.

Tärkeää: Poista kalkinpoistoaineen jäämät pyyhkimällä laite heti pehmeällä, kostealla kankaalla. Laitteeseen jäänyt kalkinpoistoaine voi aiheuttaa korroosiota. Uusissa puhdistussienissä voi olla suolaa. Suola voi aiheuttaa ruostumattomaan teräkseen lentoruostetta, joten sieni on ennen käyttöä ehdottomasti pestävä hyvin. Puhdista maidonvaahdotin imuputki **10d** huolellisesti.

Puhdistus

Kesto: noin 8 minuuttia.

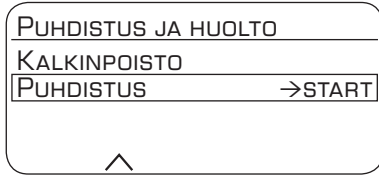

Painikkeen **8 start** valo vilkkuu puhdistuksen yksittäisten vaiheiden aikana. Oikeassa ylänurkassa olevat numerot ilmoittavat, miten pitkälle puhdistus on edistynyt.

- Täytä vesisäiliö **11** merkintään "max" asti.
- Paina painiketta **3** ☹.

PUHDISTUS →START

- Paina käynnistyspainiketta **8 start**, näyttö **5** ohjaa ohjelman läpi.

TYHJENNÄ TIPUTUSASTIA

ASETA TIPUTUSASTIA PAIKALLEEN

- Tyhjennä tiputusastia **23** ja aseta takaisin paikalleen. Laite huuhtelee kahdesti.

KÄÄNNÄ KAHVIN ULOSTULOKOHTA

- Käännä kahvin ulostulokohtaa **9 vasemmalle**, kunnes se napsahtaa kuuluvasti paikalleen.

PUHDISTUSOHJELMA KÄYNNISSÄ

AVAA KAHVIJAUHELAATIKKO

- Avaa kahvijauhelaatikko **18**.

ASETA SIEMENS-PUHDISTUSTABLETTI SISÄÄN JA SULJE LAATIKKO

- Lisää yksi Siemens-puhdistustabletti ja sulje laatikko **18**.

PAINA START

- Paina painiketta **8 start**, puhdistusohjelma käy nyt noin 7 minuutin ajan.

PUHDISTUSOHJELMA KÄYNNISSÄ

TYHJENNÄ TIPUTUSASTIA

ASETA TIPUTUSASTIA PAIKALLEEN

- Tyhjennä tiputusastia **23** ja aseta takaisin paikalleen.

Laite on nyt puhdistettu ja on taas käyttövalmis.

calc'nClean

Kesto: noin 36 minuuttia.

calc'nClean-toiminnolla suoritetaan samanaikaisesti sekä kalkinpoisto että laitteen puhdistaminen.

Jos näiden ohjelmien suorittamisajankohdat ovat lähellä toisiaan, espressokeitin ehdottaa automaattisesti tämän huolto-ohjelman käyttöä.

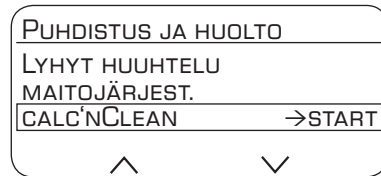

Painikkeen **8 start** valo vilkkuu calc'nClean-toiminnon yksittäisten vaiheiden ajan. Oikeassa ylänurkassa olevat numerot ilmoittavat, miten pitkälle puhdistus on edistynyt.

Tärkeää: Jos vesisäiliössä **11** on vedensuodatin **29**, se on ehdottomasti poistettava sieltä ennen huolto-ohjelman käynnistämistä.

- Paina painiketta **3** ☹.

CALC'N'CLEAN →START

- Paina käynnistyspainiketta **8 start**, näyttö **5** ohjaa ohjelman läpi.

TYHJENNÄ TIPUTUSASTIA

ASETA TIPUTUSASTIA PAIKALLEEN

- Tyhjennä tiputusastia **23** ja aseta takaisin paikalleen.
- Käännä kahvin ulostulokohtaa **9 oikealle**, kunnes se napsahtaa kuuluvasti paikalleen.

ASETA VAAHDOTTIMEN ALLE 1 L ASTIA, LAITA IMUPUTKI ASTIAAN →START

- Aseta maidonvaahdottimen **10** alle vähintään 1 litran kokoinen astia.
- Laita imuputken **10d** pää astiaan.
- Paina **8 start**, laite huuhtelee kaksi kertaa.

PUHDISTUSOHJELMA KÄYNNISSÄ

AVAA KAHVIJAUHELAATIKKO

- Avaa kahvijauhelaatikko **18**.

ASETA SIEMENS-PUHDISTUSTABLETTI SISÄÄN JA SULJE LAATIKKO

- Lisää yksi Siemens-puhdistustabletti ja sulje laatikko **18**.

POISTA VEDENSUODATIN →START

Tiedoksi: Jos vedensuodatin on aktivoitu, vastaava ilmoitus kehottaa poistamaan suodattimen ja painamaan uudelleen käynnistyspainiketta **8 start**.

LISÄÄ 0,5 L VETTÄ JA KALKINPOISTOAINETTA →START

- Täytä tyhjään vesisäiliöön **11** haaleaa vettä "**0,5l**" -merkintään asti, lisää 2 Siemens-kalkinpoistotablettia ja anna niiden liueta.
- Paina painiketta **8 start**, kalkinpoisto-ohjelma käy nyt noin 20 minuutin ajan.

KALKINPOISTO-OHJELMA KÄYNNISSÄ

LIIAN VÄHÄN KALKINPOISTOAINETTA

LISÄÄ AINETTA →START

Tiedoksi: Jos vesisäiliössä **11**on liian vähän kalkinpoistoliuosta, näytöllä näkyy vastaava kehoitus lisätä kalkinpoistoliuosta ja painaa uudelleen käynnistyspainiketta **8 start**.

HUUHELE JA TÄYTÄ VESISÄILIÖ →START

- Huuhtelee vesisäiliö **11** ja täytä puhdasta vettä merkintään "**max**" asti.
- Paina painiketta **8 start**, kalkinpoisto-ohjelma käy nyt noin yhden minuutin ajan ja puhdistusohjelma noin 7 minuutin ajan ja huuhtelee laitteen.

KALKINPOISTO-OHJELMA KÄYNNISSÄ

PUHDISTUSOHJELMA KÄYNNISSÄ

TYHJENNÄ TIPUTUSASTIA

ASETA TIPUTUSASTIA PAIKALLEEN

- Tyhjennä tiputusastia **23** ja aseta takaisin paikalleen.

Jos käytetään suodatinta, aseta se nyt takaisin paikalleen. Laite on puhdistettu, kalkki poistettu ja laite on taas käyttövalmis.

Tärkeää: Poista kalkinpoistoaineen jäämät pyyhkimällä laite heti pehmeällä, kostealla kankaalla. Laitteeseen jäänyt kalkinpoistoaine voi aiheuttaa korroosiota. Uusissa puhdistussienissä voi olla suolaa. Suola voi aiheuttaa ruostumattoman teräkseen lentoruostetta, joten sieni on ennen käyttöä ehdottomasti pestävä hyvin. Puhdista maidonvaahdottimen imuputki **10d** huolellisesti.

Huomaa: Jos huolto-ohjelma keskeytyi esim. sähkökatkoksen vuoksi, toimi seuraavalla tavalla:

- Huuhtelee vesisäiliö **11** ja täytä puhdasta vettä merkintään "**max**" asti.
- Paina painiketta **8 start**, puhdistus-ohjelma käy nyt noin 3 minuutin ajan ja huuhtelee laitteen.

PUHDISTUSOHJELMA KÄYNNISSÄ

TYHJENNÄ TIPUTUSASTIA

ASETA TIPUTUSASTIA PAIKALLEEN

- Tyhjennä tiputusastia **23** ja aseta takaisin paikalleen.

Laite on jälleen käyttövalmis.

Energiansäästöohjeita

- Laitteessa on näytön himmennintoiminto, joka aktivoituu automaattisesti, kun laitetta ei käytetä. Näyttö on heikosti valaistu. Kun painetaan jotakin painiketta tai käännetään kiertovalitsinta, näytön valaistus on jälleen kirkas.
- Kun täysautomaattista espressokeitintä ei käytetä, kytke se pois päältä virta-kytkimellä **1 O/I**, joka sijaitsee laitteen etusivulla.
- Älä keskeytä kahvin tai maitovaahdon valmistumista. Keskeyttäminen lisää energiankulutusta ja sen lisäksi tiputusastia täyttyy nopeammin.
- Poista laitteesta säännöllisesti kalkki, jotta välttäisit kalkkikertymien muodostumisen. Pinttynyt kalkki lisää energiankulutusta.

Jäätymisenesto

- △ **Tyhjennä laite kokonaan ennen kuljetusta ja varastointia, jotta välttäisit sen vaurioitumisen pakkasessa.**

Katso luku ”Valikkoasetukset – KULJETUSVARM.”

Lisävarusteiden säilytys

Espressokeitimessä on omat lokerot kahvijauheen mittalusikan ja pikaoppaan säilyttämistä varten.

- Kahvijauheen mittalusikan **14** säilyttämistä varten irrotetaan vesisäiliö **11** ja mittalusikka laitetaan sille muotoiluun syvennykseen **13**.
- Pikaopas voidaan laittaa sitä varten olevaan lokeroon **22**, kun keittoyksikön **19** luukku avataan.

Lisävarusteet

Seuraavat lisävarusteet ovat saatavissa alan liikkeistä ja asiakaspalvelusta:

Lisävarusteet	Tilausnumero	
	Alan liike	Asiakaspalvelu
Puhdistustabletit	TZ60001	310575
Kalkinpoistotabletit	TZ60002	310967
Vedensuodatin	TZ70003	575491
Hoitosarja	TZ80004	576330
Maitoastia ”freshLock” -kannella	TZ80009N	576166

Jätehuolto



Hävitä pakkaus ympäristöystävällisesti. Tämän laitteen merkintä perustuu käytettyjä sähkö- ja elektroniikkalaitteita (waste electrical and electronic equipment – WEEE) koskevaan direktiiviin 2012/19/EU. Tämä direktiivi määrittää käytettyjen laitteiden palautus- ja kierrätys-säännökset koko EU:n alueella. Tietoja oikeasta jätehuollosta saa myyjältä tai kunnalliselta jäteneuvojalta.

Takuu

Tälle laitteelle ovat voimassa maahantuojan myöntämät takuehdot. Täydelliset takuehdot saat myyntiliikkeeltä, josta olet ostanut laitteen. Takuutapauksessa on näytettävä ostokuitti.

Oikeus muutoksiin pidätetään.

Tekniset tiedot

Verkkoliitäntä (jännite/taajuus)	220-240 V / 50-60 Hz
Lämmittimen teho	1600 W
Pumpun maksimipaine (staattinen)	15 bar (TE712) 19 bar (TE717)
Vesisäiliön maksimitilavuus (ilman suodatinta)	2,1 l
Kahvipapusaäiliön maksimitilavuus	~300 g
Johdon pituus	100 cm
Mitat (K x L x S)	394 x 296 x 456 mm
Paino, tyhjänä	11 – 13 kg
Kahvimyily	Keraaminen

Pienten toimintahäiriöiden korjaaminen

Häiriö	Syy	Apu
Näytöllä näkyy TÄYTÄ PAPUSÄILIÖ, vaikka papusäiliö 15 on täysi tai kahvimylly ei jauha papuja.	Pavut eivät putoa myllyyn (pavut liian öljyisiä).	Koputa kevyesti kahvipapusäiliötä 15 . Vaihda kahvilaatua. Kun papusäiliö 15 on tyhjä, pyyhi se kuivalla pyyhkeellä.
Laitteesta ei voi ottaa kuumaa vettä.	Maidonvaahdotin 10 tai maidonvaahdotin kiinnityskohta on likainen.	Puhdista maidonvaahdotin 10 tai maidonvaahdotin kiinnitys (katso luku "Maitojärjestelmän puhdistaminen").
Liian vähän tai ei ollenkaan maitovaahtoa tai maidonvaahdotin 10 ei ime maitoa.	Maidonvaahdotin 10 tai maidonvaahdotin kiinnityskohta on likainen.	Puhdista maidonvaahdotin 10 tai maidonvaahdotin kiinnitys (katso luku "Maitojärjestelmän puhdistaminen").
	Sopimaton maitolaatu.	Käytä maitoa, jonka rasvapitoisuus on 1,5%.
	Maidonvaahdotinta 10 ei ole koottu oikein.	Kostuta ja kokoa maidonvaahdotimet osat.
Omaa asetettua täyttömäärää ei saavuteta. Kahvi valuu hitaasti tai ei valu enää ollenkaan.	Laite kalkkeentunut.	Puhdista laitteeseen kerääntynyt kalkki kahdella kalkinpoistotabletilla; suorita ohjelma tarvittaessa 2x.
	Liian hieno jauhatus. Kahvijauhe liian hienoa.	Säädä jauhatus karkeammaksi. Käytä karkeampaa kahvijauhetta.
Kahvissa ei ole "cremaa" (vaahtokerrosta).	Laite voimakkaasti kalkkeentunut.	Poista laitteeseen kerääntynyt kalkki.
	Sopimaton kahvilaatu.	Käytä kahvilaatua, jossa on enemmän robusta-papuja.
	Pavut eivät ole enää paahdotuoreita.	Käytä tuoreita papuja.
Kahvi on liian "hapanta".	Jauhatusta ei ole sovitettu kahvipapuihin.	Säädä jauhatus hienommaksi.
	Jauhatus asetettu liian karkeaksi tai kahvijauhe on liian karkeaa.	Säädä jauhatus hienommaksi tai käytä hienompaa kahvijauhetta.
	Sopimaton kahvilaatu.	Käytä tummemmaksi paahdettua kahvia.
Jos ongelmien poistaminen ei onnistu, soita hotline-palveluun! Puhelinnumerot löytyvät käyttöohjeen viimeisiltä sivuilta.		

Häiriö	Syy	Apu
Kahvi on liian ”väkevää”.	Jauhatus on asetettu liian hienoksi tai kahvijauhe on liian hienoa.	Säädä jauhatusta karkeammaksi tai käytä karkeampaa kahvijauhetta.
	Sopimaton kahvilaatu.	Vaihda kahvilaatua.
Kahvi maistuu ”palaneelta”.	Liian korkea keittolämpötila	Pienennä lämpötilaa, katso luku ”Valikkoasetukset – KAHVIN LÄMPÖT.”
	Jauhatus on asetettu liian hienoksi tai kahvijauhe on liian hienoa.	Säädä jauhatusta karkeammaksi tai käytä karkeampaa kahvijauhetta.
	Sopimaton kahvilaatu.	Vaihda kahvilaatua.
Näytöllä näkyy HÄIRIÖ OTA YHTEYS HOTLINEEN	Laitteessa on toimintahäiriö.	Soita hotline-palveluun.
Vedensuodatin ei pysy vesisäiliössä.	Vedensuodatinta ei ole kiinnitetty oikein.	Kiinnitä vedensuodatin vesisäiliöön lujasti painamalla.
Näytöllä näkyy TARKASTA VESISÄILIÖ	Vesisäiliö on laitettu väärin paikoilleen tai uutta vedensuodatinta ei ole huuhdeltu ohjeiden mukaisesti.	Laita vesisäiliö oikein paikoilleen tai huuhtele vedensuodatin ohjeiden mukaisesti ja ota käyttöön.
Kahvinporot eivät ole kiinteässä muodossa ja ne ovat liian märkiä.	Jauhatus on asetettu liian hienoksi tai karkeaksi tai käytettävissä on liian vähän kahvijauhetta.	Säädä jauhatusta karkeammaksi tai hienommaksi tai mittaa 2 tasapäistä mittalusikallista kahvijauhoja.
Näytöllä näkyy PUHDISTA KEITTOYKSIKKÖ	Likainen keittoyksikkö	Puhdista keittoyksikkö.
	Keittoyksikössä on liian paljon kahvijauhetta.	Puhdista keittoyksikkö (mittaa enintään 2 tasapäistä mittalusikallista kahvijauhetta).
	Keittoyksikön mekanismi on jäykkä.	Puhdista keittoyksikkö (katso luku ”Hoito ja päivittäinen puhdistus”).
Kahvin tai maitovaahdon laatu vaihtelee huomattavasti.	Laite kalkkeentunut.	Poista laitteesta kalkki käyttöohjeessa neuvotulla tavalla käyttämällä kahta kalkinpoistotablettia.
Kun tiputusastia irrotetaan, laitteen sisäpohjalla näkyy sille tippunutta vettä.	Tiputusastia on irrotettu liian aikaisin.	Irrota tiputusastia vasta kun viimeisestä juoman valmistamisesta on kulunut muutama sekunti.
Jos ongelmien poistaminen ei onnistu, soita hotline-palveluun! Puhelinnumerot löytyvät käyttöohjeen viimeisiltä sivuilta.		

Estimado amante del café,

enhorabuena por haber adquirido esta cafetera automática de café expreso de la casa Siemens.

Las presentes instrucciones de uso describen diferentes modelos de cafeteras que difieren entre sí por ciertos detalles. Para identificarlas es preciso fijarse en el n.º de referencia, p. ej. TE712 que se puede consultar en la caja o en la placa de características **25**.

Tenga en cuenta asimismo las instrucciones breves adjuntas. Tras su uso, se recomienda guardarlas en el compartimento especial **22** previsto para tal fin.

Índice

Indicaciones de seguridad	107
Volumen de suministro.....	109
Visión de conjunto.....	109
Preparación de la cafetera antes de usarla por primera vez	110
Funciones de manejo.....	111
Visualizaciones del display	113
Ajustes del display	114
Personalización.....	115
Bloqueo de seguridad para niños.....	116
Ajustes de menú	117
Preparación con café en grano.....	119
Preparación con café molido	120
Preparar espuma y leche caliente	121
Calentar agua.....	121
Cuidado y limpieza diaria.....	122
Programas de servicio	124
Recomendaciones para ahorrar energía	128
Protección contra la formación de hielo	128
Conservación de accesorios.....	129
Accesorios.....	129
Eliminación.....	129
Garantía	130
Resolución de algunos problemas sencillos	131
Datos técnicos.....	133

Indicaciones de seguridad

¡Por favor, lea atentamente las Instrucciones de uso y a continuación proceda y guárdelas! No olvide adjuntar estas instrucciones si entrega el aparato a otra persona. Este aparato ha sido diseñado para la preparación de cantidades en uso doméstico o en aplicaciones no industriales similares a las domésticas. Aplicaciones similares a las domésticas comprenden p.ej. la utilización en cocinas para empleados de tiendas, oficinas, empresas agrícolas y otras empresas industriales, así como la utilización por parte de huéspedes de pensiones, pequeños hoteles y alojamientos similares.

⚠ ¡Peligro de descargas eléctricas!

Conecte y opere el aparato solamente conforme a los datos de la placa de características. Las reparaciones en el aparato, como por ejemplo, el cambio de un cable de alimentación dañado, deben ser realizadas sólo por nuestro servicio al cliente para evitar peligros.

Este aparato puede ser manejado por niños de ocho o más años y por personas con facultades físicas, sensoriales o mentales disminuidas o bien con falta de experiencia y/o de conocimientos, si lo hacen bajo supervisión o han sido instruidas acerca del uso seguro del aparato y han comprendido los peligros resultantes de ello. Los niños menores de 8 años deben mantenerse alejados del aparato y del cable de alimentación, y además no deben manejar el aparato. Los niños no deben jugar con el aparato. La limpieza y el mantenimiento a cargo del usuario no deben ser realizados por niños, a menos que sean mayores de 8 años y se supervisen.

No sumerja nunca en agua la máquina ni el cable de conexión a la red. Utilizar exclusivamente cuando el cable de alimentación y el aparato no presenten daños. En caso de errores, desenchufar inmediatamente o desconectar la tensión de alimentación.

El aparato contiene imanes permanentes que pueden influir en implantes electrónicos, tales como marcapasos o bombas de insulina. Los portadores de implantes electrónicos deben mantener una distancia mínima de 10 cm respecto a la parte frontal del aparato.

⚠ ¡Peligro de asfixia!

No deje que los niños jueguen con el embalaje. Guardar las piezas pequeñas en un lugar seguro, ya que son fáciles de tragar.

⚠ ¡Peligro de lesiones!

No meta la mano en el molinillo. Un uso erróneo del aparato puede causar lesiones.

⚠ ¡Peligro de quemaduras!

El sistema de leche se calienta extremadamente. Después de utilizarlo, no lo toque hasta que se haya enfriado. Las superficies de los elementos o placas calefactores pueden permanecer calientes durante algún tiempo después del uso.

Volumen de suministro

(Imagen **A** en las páginas desplegadas)





- a** Cafetera automática de café expreso TE712/TE717
- b** Instrucciones de uso
- c** Instrucciones breves
- d** Espumador
- e** Tira de prueba de dureza del agua
- f** Cuchara dosificadora

SÓLO TE717

- g** Recipiente para la leche (aislado)

Visión de conjunto

(Imágenes **B, C, D, E y F** en las páginas desplegadas)

- 1 Interruptor de red **O/I**
- 2 Tecla  (Personalización)
- 3 Tecla  (Programas de servicio)
- 4 Teclas de selección  
- 5 Display
 - a) Barra de estado
 - b) Barra de selección
 - c) Barra de navegación
- 6 Botón giratorio para ajustes del display
- 7 Tecla  (Menú información)
- 8 Tecla **start** (bebidas/programas)
- 9 Dispensador de café de altura regulable y abatible
- 10 Espumador extraíble de leche, con ajuste de altura (para leche/agua caliente)
 - a) Pieza superior
 - b) Pieza inferior
 - c) Tubo flexible de aspiración de leche
 - d) Tubo de aspiración
- 11 Depósito de agua desmontable
- 12 Tapa del depósito de agua
- 13 Compartimentos (cuchara dosificadora y accesorios para el espumador)
- 14 Cuchara dosificadora (ayuda para cargar el filtro de agua)
- 15 Recipiente para café en grano
- 16 Tapa para conservar el aroma
- 17 Selector giratorio para el ajuste del grado de molido
- 18 Cajón para el café molido (café molido/pastilla de limpieza)
- 19 Puerta de la unidad de preparación
- 20 Unidad de preparación
 - a) Cierre
 - b) Tapa
- 21 Tecla
- 22 Compartimento para guardar las instrucciones breves
- 23 Bandeja de goteo
 - a) Embellecedor
 - b) Bandeja escurridora (de dos partes)
 - c) Recipiente para los posos de café
- 24 Compartimento para guardar el cable
- 25 Placa de características (N.º de ref.; FD)

SÓLO TE717

- 26 Recipiente para la leche (aislado)
- 27 Calientatazas
- 28 Tecla luminosa para el calientatazas

Preparación de la cafetera antes de usarla por primera vez

Aspectos generales

Llene los recipientes respectivos únicamente con agua limpia y fría sin gas y preferiblemente con mezclas de granos de café aptas para cafeteras automáticas o máquinas de café expreso. Evite el uso de granos glaseados, caramelizados o azucarados, ya que obstruyen la unidad central.

En esta cafetera se puede ajustar la dureza del agua. El ajuste de fábrica de la dureza del agua es 4. Compruebe la dureza del agua utilizada con la tira de comprobación adjunta. Si el valor de la dureza del agua no es igual a 4, se deberá programar la cafetera correctamente tras ponerla en funcionamiento (consulte el capítulo «Ajustes de menú – DUREZA DEL AGUA»).

Puesta en funcionamiento

- Coloque la cafetera automática de café expreso en una superficie plana impermeable que aguantе bien su peso.

Importante: Utilice la cafetera sólo en recintos a salvo de heladas. Si la cafetera ha sido transportada o almacenada a temperaturas inferiores a 0 °C, esperar como mínimo tres horas antes de ponerla en marcha.

- Extraiga el cable del compartimento **24** y conéctelo a la red eléctrica. La longitud del cable puede ajustarse empujándolo hacia atrás y hacia arriba o extrayéndolo hacia abajo. Para ello, coloque el lado trasero de la cafetera p. ej. en el borde de una mesa y tire del cable hacia **abajo** o hacia **arriba**.
- Levante la tapa del depósito de agua **12**.
- Retire el depósito de agua **11**, límpielo y llénelo de agua limpia hasta la marca «**max**».
- Coloque el depósito de agua **11** sin ladearlo y haga presión sobre él hacia abajo.

- Vuelva a cerrar la tapa del depósito de agua **12**.
- Llene el recipiente para el café en grano **15** con granos de café.
- Pulse el interruptor de red **1 O/I**; la tecla **8 start** se enciende y en el display **5** aparecen varios idiomas. Pueden seleccionarse los siguientes idiomas:

TE7.. DE

DEUTSCH	ENGLISH
FRANÇAIS	ITALIANO

TE7.. RW

ENGLISH	РУССКИЙ
NEDERLANDS	FRANÇAIS
ITALIANO	SVENSKA
ESPAÑOL	POLSKI
УКРАЇНСЬКА	MAGYAR
TÜRKÇE	DANSK
NORSK	SUOMI
PORTUGUÊS	ČEŠTINA
ΕΛΛΗΝΙΚΑ	

- Con las teclas de selección **4** \wedge y \vee seleccione ahora el idioma en el que desea que se visualicen los textos del display.



El idioma seleccionado se resalta con un marco.

- Pulse la tecla **8 start** para guardar el idioma seleccionado.
- El logotipo de la marca se ilumina en el display **5**. La cafetera empieza a calentarse e inicia el proceso de lavado. Sale un poco de agua del dispensador de café **9**.

- La aparición en el display **5** de los símbolos para la selección de la preparación y el encendido de la tecla luminosa **8 start** significa que la cafetera está lista para el servicio.



Información: La cafetera automática de café expreso está programada de fábrica con los ajustes estándar para lograr un funcionamiento óptimo. El aparato se desconecta automáticamente después de un tiempo seleccionado (consulte el capítulo «Ajustes de menú – AUTO OFF EN»).

Nota: La primera vez que se utiliza, tras haber ejecutado un programa de servicio o si la cafetera no se ha utilizado durante un periodo de tiempo prolongado, la primera bebida aún no tiene todo el aroma y no se debería beber.

La primera vez que se utilice la cafetera automática, sólo se conseguirá una crema consistente y de poros finos después de haber preparado varias tazas de café.

Funciones de manejo

Interruptor de red O/I

Con el interruptor de red **1 O/I** se conecta o desconecta la cafetera. La cafetera realiza un enjuague automáticamente cuando se conecta y desconecta.

La cafetera no realiza el enjuague si:

- todavía está caliente al encenderla,
- no se ha dispensado café antes de apagarla.

La cafetera está lista para el servicio cuando en el display **5** se encienden los símbolos para la selección de bebidas y la tecla **8 start**.

Tecla Personalización

La cafetera ofrece la posibilidad de guardar y activar ajustes personales para bebidas a base de café. Para guardar y activar estos ajustes, proceder tal como se describe en el capítulo «Personalización».

Tecla Programas de servicio



Mediante una breve pulsación de la tecla **3**  se accede a la selección de los programas de servicio. Ejecute el programa tal como se describe en el capítulo «Programas de servicio».

Pulsando de forma prolongada se activa o desactiva el bloqueo para niños, ver el capítulo «Bloqueo de seguridad para niños».

Botón giratorio

El botón giratorio **6** permite desplazarse en el display **5** girándolo a izquierda y derecha, o modificar parámetros en el menú.

Teclas de selección y

Las teclas de selección **4**  y  permiten desplazarse hacia arriba y hacia abajo en los niveles de menú (barra de navegación **5c**).

Display

El display **5** muestra mediante símbolos: posibilidades de selección, intensidad del café y cantidad de llenado, y mediante textos: ajustes, procesos en curso y mensajes. El botón giratorio **6** y las teclas de selección **4** permiten realizar ajustes aquí. El ajuste seleccionado se resalta con un marco.



Por ejemplo:

En la barra de estado 5a del display **5a** se visualiza el nombre del tipo de bebida y el ajuste de la intensidad $\emptyset\emptyset$ y de la cantidad

En la barra de selección **5b** se representan símbolos para la selección de bebidas.

Las flechas de la barra de navegación **5c** indican en qué dirección se encuentran más niveles de menú.

En el capítulo «Visualizaciones del display» se ofrece información adicional detallada.

Tecla start

Pulsando la tecla **8 start** se comienzan a preparar bebidas o se inicia un programa de servicio.

El proceso de preparación de bebidas puede interrumpirse antes de tiempo volviendo a pulsar la tecla **8 start**.

Tecla i Ajustes

Con la tecla **7 i** pueden **realizarse consultas** (púlsela brevemente) y **efectuarse ajustes** (manténgala pulsada durante al menos 3 seg.).

Realizar consultas

En el menú Info pueden llamarse las siguientes informaciones:

- cuando es necesario el siguiente servicio,
 - cuantas bebidas se han tomado desde la puesta en servicio de la cafetera automática de café expreso.
- Pulse brevemente la tecla **7 i** y desplácese con las teclas **4** \wedge y \vee .

MENÚ INFORMACIÓN	
DESCALC. EN AP.	200
LIMPIAR EN AP.	200
CAMB. FILT. EN AP.	200

*

MENÚ INFORMACIÓN	
CAFÉS	11
CAFÉS CON LECHE	15
AGUA CALIENTE	2L

*sólo aparece si está activado el filtro.

Pulse de nuevo brevemente la tecla **7 i** para volver a la selección de bebidas. Si transcurren unos 10 segundos sin que se pulse la tecla, la cafetera pasa automáticamente a la selección de bebidas.

Efectuar ajustes

Consulte el capítulo «Ajustes de menú».

Ajuste del grado de molido

El grado de molido del café se puede ajustar con el selector giratorio **17** para el ajuste del grado de molido.

⚠ ¡Atención!

El grado de molido sólo se puede ajustar mientras el molinillo se encuentra en funcionamiento, de lo contrario la máquina puede resultar dañada. No meta la mano en el molinillo.

- Con el molinillo en funcionamiento, ajuste el selector giratorio **17** de café molido fino (**a**: giro en el sentido contrario a las agujas del reloj) a café molido más grueso (**b**: giro en el sentido de las agujas del reloj).

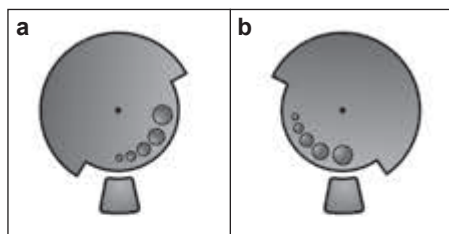

Información: El nuevo ajuste sólo surte efecto a partir de la segunda taza de café.

Nota: Si se visualiza en el display el mensaje: AJUSTAR GRADO DE MOLIDO A MENOS FINO, significa que el grado de molido de los granos de café es demasiado fino. Ajuste un grado de molido más grueso.

Sugerencia: Con granos de café muy tostados, ajuste un grado de molido más fino; en caso de granos menos tostados, ajuste un grado de molido más grueso.

SÓLO TE717 Calientatazas

⚠ ¡Atención!

¡El calentatazas **27** se calienta mucho!

La cafetera automática de café expreso dispone de un calentatazas **27** que se puede activar o desactivar manualmente con la tecla **28**. Si el calentatazas **27** está activado, la tecla **28** se enciende.

Sugerencia: La mejor forma de calentar las tazas es colocar la base de la taza en el calentatazas **27**.

Visualizaciones del display

Mensajes del display

En el display **5** se visualizan distintos mensajes.

Información (sólo TE717)

Por ejemplo:

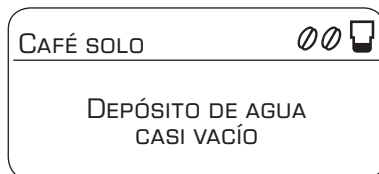

Mensajes de la cafetera:

Por ejemplo:

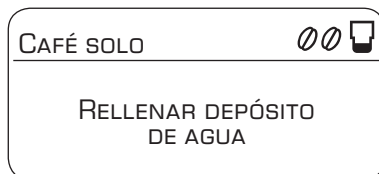

Ajustes del display

Mediante las teclas de selección **4** \wedge y \vee es posible acceder a los menús siguientes:

Selección de bebida



Intensidad de café (sólo para bebidas a base de café)



Cantidad de llenado

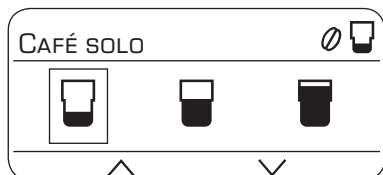

Ajustar cantidad de llenado personal

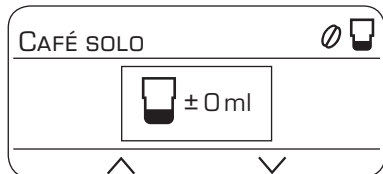

My coffee (sólo TE717)

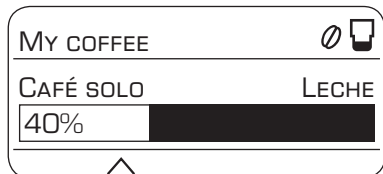

Mediante el botón giratorio **6** es posible ajustar dentro del menú los parámetros siguientes:

Ajustes – Selección de bebida:

- 2 x CAFÉ SOLO
- 2 x CAFÉ
- CAFÉ SOLO
- CAFÉ
- CAFÉ CON LECHE (sólo TE717)
- MACCHIATO
- CAPUCHINO
- MY COFFEE (sólo TE717)
- ESPUMA
- LECHE CALIENTE
- AGUA CALIENTE



Ajustes – Intensidad del café:

- Muy suave
- Suave
- Normal
- Fuerte
- Muy fuerte
- 2x aromaDouble Shot fuerte
- 2x aromaDouble Shot fuerte +
- 2x aromaDouble Shot fuerte ++







aromaDouble Shot:

Cuanto más prolongado sea el tiempo de preparación del café, tantas más sustancias amargas y olores no deseados podrán producirse. Esto puede afectar al sabor del café y dificultar su digestión. Por esa razón, las cafeteras TE7.. disponen de una función especial aromaDouble Shot para el café extra fuerte. Una vez preparada la mitad de la cantidad, se vuelve a moler café y se prepara, de manera que sólo se producen olores agradables y aromáticos. La función aromaDouble Shot puede seleccionarse para todos los tipos de café excepto para CAFÉ SOLO con pequeña cantidad de llenado, 2 x CAFÉ SOLO y 2 x CAFÉ .

Ajustes – Cantidad de llenado

-  Pequeño
-  Mediano
-  Grande

Ajustes – Cantidad de llenado personal

Girando el botón giratorio **6** la cantidad de llenado especificada ,  o  puede adaptarse individualmente al tamaño de la taza disponible. La cantidad de llenado se puede ajustar según la bebida seleccionada. En la parte superior derecha del display una flecha en el símbolo , indica si la cantidad de llenado se ha aumentado o reducido. Si se ajusta p. ej. CAFÉ  la adaptación del café líquido se indica en ml. Si se selecciona una bebida de café y leche p. ej. CAPUCHINO  la adaptación del café líquido, incluida la leche y la espuma, se indica en ml.

Importante: La cantidad seleccionada en ml es un **valor aproximado** y puede variar p. ej. como consecuencia de la formación de crema, el ajuste del grado de molido o el tipo de leche.



Ajustes – My coffee (sólo TE717)

Además de la intensidad del café y la cantidad de llenado, puede seleccionar para el ajuste de café propio MY COFFEE  la proporción de la mezcla de leche y café.

- El ajuste puede modificarse en un 20% cada vez que se gira el botón **6**.

Personalización

En el menú AJUSTES USUARIO pueden crearse hasta 6 perfiles de usuario. En los perfiles de usuario están guardadas las temperaturas del café y del agua caliente deseadas.

Importante: Los ajustes realizados en el menú Personalización (tecla **2** ) no son idénticos a los ajustes guardados en el menú de ajustes (tecla **7** ) y viceversa.

Crear o modificar usuario

- Mantenga pulsada la tecla **2**  durante 3 segundos como mínimo.

Aparece el menú:

AJUSTES USUARIO	
NOM. 1	→START
NOM. 2	
NOM. 3	
∨	

- Seleccione mediante la tecla de flecha el usuario deseado y pulse la tecla **8 start**. En el display aparece la siguiente selección:

AJUSTES USUARIO: NOM. 1	
CAMBIAR NOMBRE	→START
BORRAR NOMBRE	
TEMP. CAFÉ	
∨	

- Para modificar el nombre de usuario, acceda a CAMBIAR NOMBRE →START mediante la flecha y pulse la tecla **8 start**.

En el display aparece el campo de entrada:



<⊗	ABCDEFGHIJKLMNO P Q	>
 _ _ _ _ _		
CANCELAR		GUARDAR

- Seleccione una letra o una cifra girando el botón giratorio **6**.
- Confirme mediante la tecla **8 start**.

Para el nombre de usuario están disponibles 6 campos.

Seleccionar el símbolo  y pulsar la tecla **8 start** para borrar.

Nota:

Para guardar la entrada pulsar la tecla .
Para interrumpir el proceso pulsar la tecla .

Información Puede sobrescribirse la entrada en cualquier momento.

Para borrar el usuario, acceda a BORRAR NOMBRE → START mediante la flecha y pulse la tecla **8 start**.

Guardar las temperaturas

- Mediante la tecla de flecha, seleccione TEMP. CAFÉ O TEMP. AGUA CAL.
- Mediante el botón giratorio **6**, seleccione el ajuste deseado.
- Pulse la tecla **2** .

Los ajustes están guardados.

Acceder al perfil de usuario:

- Pulse brevemente la tecla **2** .

Aparece el menú con los perfiles de usuario:

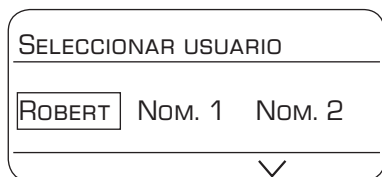

- Mediante el botón giratorio **6**, seleccione un perfil de usuario y pulse la tecla **8 start**.

Aparece el menú para la selección de bebida:



- Ajustar la bebida, la intensidad del café, etc. (véase el capítulo «Ajustes del Display»).
- Dispense la bebida (véase el capítulo «Preparación con café en grano»).
- Los ajustes seleccionados se memorizan.
- Abandone el menú personal pulsando la tecla **2** .

Información Si se desea abandonar el menú automáticamente, puede realizarse el ajuste correspondiente tal como se describe en el capítulo «Ajustes de menú – PERFIL SALIR».

Bloqueo de seguridad para niños

La cafetera tiene una función de bloqueo para proteger a los niños contra escaldaduras y quemaduras.

- Mantenga pulsada la tecla **3**  durante 3 segundos como mínimo.

En el display **5** aparece una llave que indica que el bloqueo de seguridad para niños está activado.

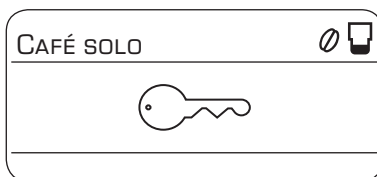

Una vez activado el bloqueo no es posible utilizar la cafetera.

SÓLO TE717

El calentatazas **27** queda desactivado.

- Para desactivar el bloqueo de seguridad para niños mantenga pulsada la tecla **3**  durante al menos 3 seg. La llave vuelve a desaparecer del display **5**.

Ajustes de menú

- Mantenga pulsada la tecla **7 i** durante al menos 3 segundos.

Se visualizan las distintas posibilidades de ajuste.

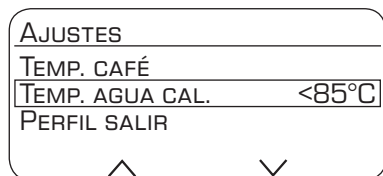

Utilice las teclas **4 ^** y **4 v** para seleccionar las diferentes posibilidades de ajuste.

Advertencia: Los cambios realizados se guardan automáticamente. No es necesario confirmarlos. El menú se cierra automáticamente si pasados 2 minutos no se ha realizado ninguna entrada.

Es posible realizar los ajustes siguientes:

IDIOMA

- El idioma deseado se puede seleccionar girando el botón **6**.

TEMP. CAFÉ

- Girando el botón giratorio **6** se puede ajustar la temperatura. El ajuste se aplica a todos los tipos de preparación, excepto a los ajustes personales realizados en «Personalización».

TEMP. AGUA CAL.

- La temperatura del café se puede seleccionar girando el botón **6**. El ajuste se aplica a todos los tipos de preparación, excepto a los ajustes personales realizados en «Personalización».

PERFIL SALIR

- Aquí puede ajustarse si la personalización puede abandonarse automáticamente AUTOMÁTICO o manualmente MANUAL.

AUTO OFF EN

- Gire el botón **6** para ajustar el intervalo de tiempo tras el que desea que la cafetera se desconecte automáticamente, después de haber preparado la última bebida.

El ajuste puede oscilar entre 5 minutos y 8 horas.

DES. CALIENTAT. EN (sólo TE717)

Aquí puede ajustar la hora a la que desea que se desactive automáticamente la función «Calientatazas» **27**.

- Ajuste el intervalo de tiempo deseado girando el botón **6**.

CONTRASTE

El contraste del display **5** se puede ajustar desde -10 hasta $+10$. El ajuste de fábrica es $+0$.

- Realice el ajuste deseado con el botón giratorio **6**.

DUREZA DEL AGUA

- Girando el botón **6** se puede seleccionar la dureza del agua deseada 1, 2, 3 y 4.

Información: Es importante ajustar correctamente la dureza del agua para que la cafetera pueda indicar a tiempo el momento en que se debe descalcificar. La dureza preajustada es el nivel 4.

La dureza puede determinarse mediante la tira de prueba adjunta o se puede consultar llamando a la empresa de abastecimiento de agua de su zona.

- Sumerja brevemente en el agua la tira de prueba y podrá leer el resultado en 1 minuto.

Nivel	Dureza del agua	
	Alemania (°dH)	Francia (°fH)
1	1-7	1-13
2	8-14	14-25
3	15-21	26-38
4	22-30	39-54

FILTRO DE AGUA

Antes de poder utilizar un nuevo filtro de agua **29**, es necesario limpiarlo.

- Para ello, fije el filtro con ayuda de la cuchara dosificadora **14** en el depósito **11**. Llene de agua el depósito hasta la marca «max».
- Seleccione **START** girando el botón **6** y pulse la tecla **8 start**.

COLOCAR RECIP. 1 L BAJO ESPUMADOR Y TUBO DE ASPIRAR EN RECIP. →START

- Coloque un recipiente de 1 L debajo del espumador de leche **10**.
- Introducir el extremo del tubo de aspiración **10d** en el recipiente.
- Pulse la tecla **8 start**. El agua comienza a pasar por el filtro para lavarlo.
- Vacíe el recipiente a continuación.

La cafetera vuelve a estar lista para el servicio.

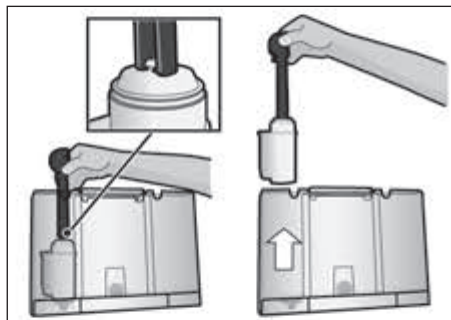

Información: Al lavar el filtro se activa el ajuste para que, en el momento preciso, se visualice el mensaje de cambio de filtro.

Las instrucciones de filtrado que se adjuntan contienen información detallada sobre el filtro de agua.

El filtro deja de ser efectivo cuando se visualiza **SERVICIO - CAMBIAR FILTRO** o como muy tarde transcurridos 2 meses desde su colocación. Llegado el momento, el filtro deberá cambiarse por razones higiénicas y para que la cafetera no se calcifique (puede resultar deteriorada).

Puede conseguir filtros de repuesto en establecimientos comerciales (TZ70003) o a través del servicio de asistencia técnica (575491).

Si no coloca un filtro nuevo, el ajuste **FILTRO DE AGUA** pasa a **NO**.

Información: Si no utiliza la cafetera durante un periodo de tiempo prolongado (p. ej. durante las vacaciones), antes de volver a utilizarla deberá lavar el filtro **29**. Para ello prepare simplemente agua caliente.

SEG. TRANSPORTE

- Para evitar daños provocados por el hielo durante el transporte o almacenamiento, la cafetera debe estar antes completamente vacía.

Información: La cafetera debe estar lista para el uso y el depósito de agua **11** tiene que estar lleno.

- Al pulsar la tecla **8 start**, la cafetera vacía automáticamente el sistema de conductos y se apaga.
- Vacíe el depósito de agua **11** y la bandeja de goteo **23**.

AJUSTES FÁBRICA

Es posible borrar los ajustes realizados por el usuario y volver a activar los ajustes de fábrica.

- Para activar los ajustes de fábrica pulse la tecla **8 start**.

Información: La configuración de la cafetera puede reponerse también manualmente a los valores ajustados en fábrica mediante la combinación de teclas. La cafetera debe estar completamente apagada.

- Mantenga pulsadas las teclas **4 ^** y **4 v** así como el interruptor de red **1 O/I** al mismo tiempo durante al menos 5 segundos. Pulse la tecla **8 start**: Los ajustes de fábrica se vuelven a activar.

Preparación con café en grano

Esta cafetera automática de café expreso muele café fresco cada vez que se hace café. Utilice preferiblemente mezclas de granos para máquinas de café expreso o normal. Para conseguir una calidad óptima, los granos deben conservarse cerrados y en un lugar frío, o también pueden congelarse. Los granos también pueden molerse aunque estén congelados.

Importante: Ponga todos los días agua fría y limpia en el depósito de agua **11**. El depósito **11** deberá disponer siempre del agua suficiente para que la cafetera pueda funcionar.

Sugerencia (sólo TE717): Caliente previamente la(s) taza(s), sobre todo las tazas gruesas para café expreso, en el calentatazas **27**.

Se pueden preparar distintos tipos de café pulsando simplemente un botón.

Nota: Con algunos ajustes el café se prepara en dos fases (ver el capítulo «aromaDouble Shot»). Espere hasta que el proceso de lavado haya concluido totalmente.

Preparación de bebidas sin leche

La cafetera ha de estar lista para funcionar.

- Coloque la taza o tazas precalentadas debajo del dispensador de café **9**.
- Girando el botón **6**, seleccione 2 x CAFÉ SOLO ☕, 2 x CAFÉ ☕, CAFÉ SOLO ☕ o CAFÉ ☕.

En el display **5** se visualiza la bebida seleccionada, así como el ajuste de la intensidad y de la cantidad para esta bebida.



Los ajustes se pueden modificar (ver el capítulo «Funciones de manejo»), o realizar y seleccionar los ajustes personales (ver el capítulo «Personalización»).

- Pulse la tecla **8 start**.

El aparato prepara el café y la taza o tazas empiezan a llenarse.

Preparación de bebidas con leche

La cafetera ha de estar lista para funcionar.

- Introduzca el tubo de aspiración **10d** del espumador de leche **10** en el recipiente para la leche **26**.
- Desplace el dispensador de café **9** hacia la **derecha** hasta que se oiga cómo encaja.
- Coloque la taza o el vaso precalentados debajo del dispensador de café **9** y del espumador de leche **10**.
- Girando el botón **6**, seleccione CAFÉ CON LECHE ☕ (sólo TE717), MACCHIATO ☕, CAPUCHINO ☕ o MY COFFEE ☕* (sólo TE717).

En el display **5** se visualiza la bebida seleccionada, así como el ajuste de la intensidad y de la cantidad de café para esta bebida.



Los ajustes se pueden modificar (ver el capítulo «Funciones de manejo»), o realizar y seleccionar los ajustes personales (ver el capítulo «Personalización»).

- Pulse la tecla **8 start**.

Primero se vierte leche en la taza o el vaso. A continuación, la cafetera prepara el café y la taza o el vaso empiezan a llenarse.

Importante: Los restos de leche seca son difíciles de eliminar, por lo que es **imprescindible** limpiar el espumador de leche **10** con agua templada cada vez que se utilice (consulte el capítulo «Limpieza del espumador de leche»).

Preparación con café molido

Esta cafetera automática también puede funcionar con café molido (no café soluble).

Nota: La función aromaDouble Shot no está disponible si se utiliza café molido.

Preparación de bebidas sin leche

La cafetera ha de estar lista para funcionar.

- Coloque la taza o tazas precalentadas debajo del dispensador de café **9**.
- Girando el botón **6**, seleccione CAFÉ SOLO ☐ o CAFÉ ☐.
- Abra el cajón para el café molido **18**.
- Llene como máximo 2 cucharas dosificadoras **14** rasas de café molido.

⚠ ¡Atención!

No utilice granos enteros de café ni café soluble.

- Cierre el cajón para el café molido **18**.
- Pulse la tecla **8 start**.

La cafetera prepara el café y la taza o tazas empiezan a llenarse.

Advertencia: Repita el proceso para obtener otra taza de café. Si no se hace café durante 90 segundos, la cámara de preparación se vacía automáticamente para evitar que se llene demasiado. A continuación, se inicia el proceso de lavado.

Preparación de bebidas con leche

La cafetera ha de estar lista para funcionar.

- Introduzca el tubo de aspiración **10d** del espumador de leche **10** en el recipiente para la leche **26**.
- Desplace el dispensador de café **9** hacia la **derecha** hasta que se oiga cómo encaja.
- Coloque la taza o el vaso precalentados debajo del dispensador de café **9** y del espumador de leche **10**.
- Girando el botón **6**, seleccione CAFÉ CON LECHE ☐ (sólo TE717), MACCHIATO ☐, CAPUCHINO ☐ o MY COFFEE ☐* (sólo TE717).
- Abra el cajón para el café molido **18**.
- Llene como máximo 2 cucharas dosificadoras **14** rasas de café molido.

⚠ ¡Atención!

No utilice granos enteros de café ni café soluble.

- Cierre el cajón para el café molido **18**.
- Pulse la tecla **8 start**.

Primero se vierte leche en la taza o el vaso. A continuación, la cafetera prepara el café y la taza o el vaso empiezan a llenarse.

Importante: Los restos de leche seca son difíciles de eliminar, por lo que es **imprescindible** limpiar el espumador de leche **10** con agua templada cada vez que se utilice (consulte el capítulo «Limpieza del espumador de leche»).



Advertencia: Repita el proceso para obtener otra mezcla de café y leche. Si no se hace café durante 90 segundos, la cámara de preparación se vacía automáticamente para evitar que se llene demasiado. A continuación, se inicia el proceso de lavado.

Preparar espuma y leche caliente

⚠ ¡Peligro de quemadura!

El espumador de leche **10** se calienta extremadamente. Después de utilizarlo, no lo toque hasta que se haya enfriado.

La cafetera ha de estar lista para funcionar.

- Introduzca el tubo de aspiración **10d** del espumador de leche **10** en el recipiente para la leche **26**.
- Coloque la taza o el vaso precalentados debajo de la salida del espumador de leche **10**.
- Girando el botón **6**, seleccione el ajuste deseado ESPUMA  o LECHE CALIENTE .
- Pulse la tecla **8 start**.

La espuma o la leche caliente salen por el espumador de leche **10**.

El proceso se puede interrumpir antes de tiempo volviendo a pulsar la tecla **8 start**.

Información: Al preparar leche caliente la cafetera puede emitir pitidos provocados por el espumador de leche **10**.

Sugerencia: Para conseguir espuma de la mejor calidad utilice preferentemente leche fría con al menos un 1,5% de materia grasa.

Importante: Los restos de leche seca son difíciles de eliminar, por lo que es **imprescindible** limpiar el espumador de leche **10** con agua templada cada vez que se utilice (consulte el capítulo «Limpieza del espumador de leche»).

Calentar agua

⚠ ¡Peligro de quemadura!

El espumador de leche **10** se calienta extremadamente. Después de utilizarlo, no lo toque hasta que se haya enfriado.

El espumador de leche debe estar limpio antes de la toma de agua caliente.

La cafetera ha de estar lista para funcionar.

- Coloque la taza o el vaso precalentados debajo de la salida del espumador de leche **10**.
- Girando el botón **6**, seleccione AGUA CALIENTE .
- Pulse la tecla **8 start**.

SEPARAR EL TUBO DE LA LECHE →START

- Retire el espumador de leche **10c** y pulse la tecla **8 start**.

El agua caliente sale por el espumador de leche **10**.

El proceso se puede interrumpir antes de tiempo volviendo a pulsar la tecla **8 start**.

Atención: La temperatura del agua caliente puede ajustarse (consulte el capítulo «Ajustes de menú»).

Cuidado y limpieza diaria

⚠ **¡Peligro de descargas eléctricas!**
Desenchufe la cafetera de la red eléctrica antes de empezar a limpiarla, no la sumerja nunca en agua y no utilice limpiadores a vapor.

- Limpie la superficie de la cafetera con un paño suave y húmedo.
- No utilice productos de limpieza que contengan alcohol.
- No utilice paños ni productos de limpieza abrasivos.

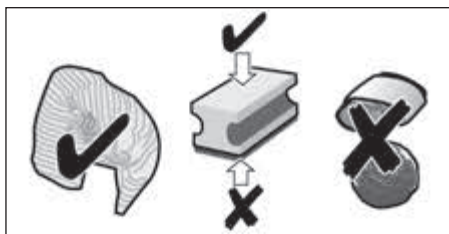

- Retire siempre inmediatamente los restos de cal, café, leche y solución descalcificadora. Dichos restos pueden producir corrosión. Los paños de limpieza nuevos pueden contener sales. Las sales pueden provocar una corrosión ligera en el acero. Por este motivo, lavar los paños minuciosamente antes de su uso.
- Tire hacia adelante de la bandeja de goteo del dispensador de café **23** con el recipiente para los posos de café **23c**. Retire el embellecedor **23a** y la bandeja escurridora **23b**. Vacíe y limpie la bandeja de goteo y el recipiente para los posos de café.

⊗ Las piezas siguientes **no se pueden meter en el lavavajillas**: embellecedor de la bandeja de goteo **23a**, recipiente para los posos de café **18**, unidad de preparación **20**, depósito de agua **11**, tapa para conservar el aroma **16** y recipiente para la leche de acero inoxidable (sólo TE717).



Todas estas piezas se pueden meter en el lavavajillas: bandeja de goteo **23**, bandeja escurridora **23b**, recipiente para los posos de café **23c**, cuchara dosificadora **14** y piezas sueltas de la tapa del recipiente para la leche (sólo TE717).

- Retire el cajón para el café molido **18** y límpielo con agua debajo del grifo.



- Limpie el interior de la cafetera (recipiente) con un paño.

Importante: La bandeja de goteo **23** y el recipiente para los posos de café **23c** deben vaciarse y limpiarse a diario para evitar la formación de moho.

Advertencia: Si la cafetera se apaga en frío o después de dispensar café, ejecuta un enjuague automático. Es decir, la cafetera se limpia por sí misma.

Importante: Si no se ha utilizado durante un periodo de tiempo prolongado (p. ej. durante las vacaciones), limpie toda la cafetera a fondo, incluyendo el espumador de leche **10** y la unidad de preparación **20**.

Limpieza del espumador de leche

Importante: Es imprescindible limpiar el espumador de leche **10** cada vez que se utilice.

El espumador de leche **10** puede pre-limpiarse automática (véase el capítulo «Programas de servicio») o manualmente.

Desmonte el espumador de leche **10** para limpiarlo:

- Extraiga de la cafetera el espumador de leche **10** recto hacia adelante.

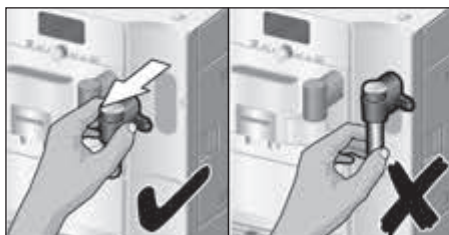

- Retirar la parte superior **10a** de la parte inferior **10b** haciéndola girar en la dirección de las agujas del reloj.

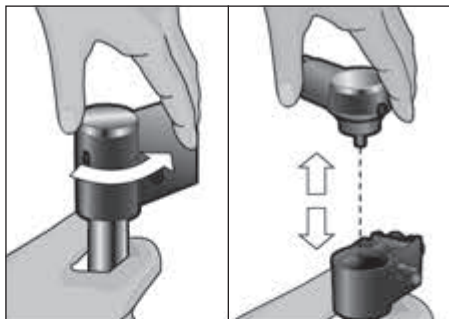

- Limpiar las distintas partes con agua jabonosa y un paño suave.
- Enjuague todas las piezas con agua limpia y séquelas.

- Volver a montar las piezas. Introducir entonces el espumador de leche hasta el tope.

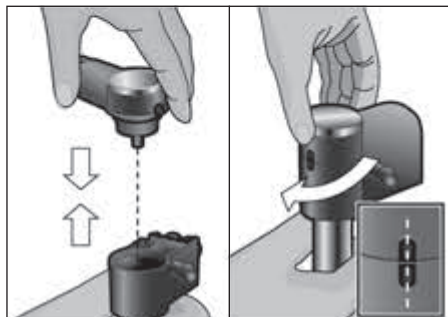

Información: Todas las piezas del espumador de leche **10** también pueden meterse en el lavavajillas.

Limpieza de la unidad de preparación (imagen F)

(consulte también las instrucciones breves de uso)

Además del programa de limpieza automático, la unidad de preparación **20** debería extraerse regularmente para limpiarla.

- Apague la cafetera del todo con el interruptor de red **1 O/I**, no hay ninguna tecla encendida.
- Desplace el abridor hacia la derecha y abra la puerta **19** de la unidad de preparación.
- Desplace el cierre rojo **20a** de la unidad de preparación **20** totalmente hacia la izquierda.
- Pulse la tecla roja **21** y sujete la unidad de preparación **20** por las agarraderas y extráigala con cuidado.

- Retire la tapa **20b** de la unidad de preparación y limpie a fondo la unidad de preparación **20** con agua debajo del grifo.

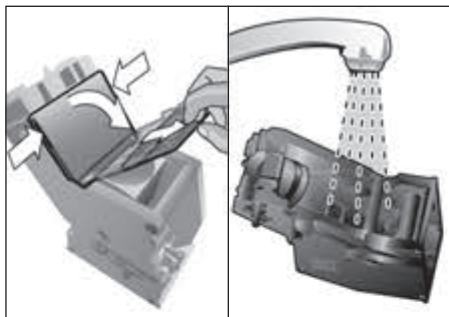

- Coloque el filtro de la unidad de preparación debajo del chorro de agua.



Importante: No utilice detergente y no meta la unidad en el lavavajillas.

- Limpie a fondo el interior de la cafetera con un paño húmedo y retire los restos de café que pueda haber.
- Seque la unidad de preparación **20** y el interior de la cafetera.
- Vuelva a montar la tapa **20b** sobre la unidad de preparación **20** y desplácela sobre la base hasta llegar al tope.
- Desplace el dispositivo de bloqueo rojo **20a** totalmente hacia la derecha y cierre la puerta **19**.

Programas de servicio

Sugerencia: Consulte también las instrucciones breves de uso del compartimento **22**.

En lugar de los símbolos del café en el display **5** se visualiza en intervalos de tiempo regulares

BREVE ACLARADO SISTEMA DE LECHE O
SERVICIO - DESCALCIFICAR O
SERVICIO - LIMPIAR O
SERVICIO - CALC'NCLEAN.

La cafetera debería limpiarse o descalcificarse inmediatamente con el programa correspondiente. Alternativamente, se pueden agrupar los procesos DESCALCIFICACIÓN y LIMPIAR mediante la función CALC'NCLEAN (véase el capítulo «calc'nClean»). En caso de que el programa no se ejecute a tiempo pueden producirse daños en la cafetera.

⚠ ¡Atención!

Con cada programa de servicio, utilice los productos de descalcificación y de limpieza según las instrucciones. No interrumpa nunca el programa de servicio y no se beba los líquidos.

No utilice nunca vinagre, productos a base de vinagre, ácido cítrico ni productos a base de ácido cítrico.

No introduzca nunca pastillas ni otros productos para descalcificar en el cajón para el café molido **18**.

Antes de iniciar cualquiera de los programas de servicio (Descalcificación, Limpiar o calc'nClean), retire la unidad de preparación, limpie según las instrucciones y vuelva a colocarla.

Los productos de descalcificación y de limpieza especialmente desarrollados pueden obtenerse en establecimientos comerciales y a través del servicio de asistencia técnica.

Accesorio	Número de pedido	
	Establecimiento comercial	Servicio de asistencia técnica
Pastillas de limpieza	TZ60001	310575
Pastillas de descalcificación	TZ60002	310967

Limpieza del espumador de leche

Duración: aprox. 1 minuto

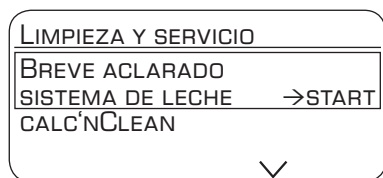

El sistema de leche **10** puede prelimpiarse automáticamente.

- Pulse la tecla **3** .

BREVE ACLARADO SISTEMA DE LECHE
→START

- Pulse la tecla **8 start**.

COLOCAR VASO VACÍO BAJO ESPUMADOR,
METER TUBO ASPIR. EN VASO →START

- Coloque un vaso vacío debajo del espumador de leche **10** e introduzca en el vaso el extremo del tubo de aspiración **10d**.
- Pulse la tecla **8 start**. La cafetera llena el vaso de agua automáticamente
- y vuelve a aspirarla a través del tubo de aspiración **10d**.

El espumador de leche debería limpiarse a fondo regularmente (a mano o en el lavavajillas).

Descalcificación

Duración: aprox. 30 minutos.

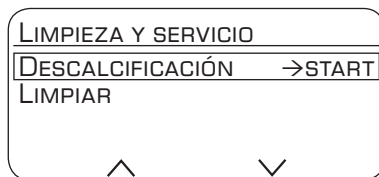

La tecla **8** start parpadea durante los distintos pasos de descalcificación.

Los números que se visualizan en la parte superior derecha indican el avance del proceso.

Importante: Si el depósito de agua **11** tiene un filtro de agua dentro, es imprescindible que lo retire antes de iniciar el programa de servicio.

- Pulse la tecla **3** .

DESCALCIFICACIÓN →START

- Pulse la tecla **8 start**. Siga las instrucciones del display **5**.

VACIAR BANDEJA DE GOTEOD
COLOCAR BANDEJA GOTEOD

- Vacíe la bandeja de goteo **23** y vuelva a colocarla.

COLOCAR RECIP. 1 L BAJO ESPUMADOR Y
TUBO DE ASPIRAR EN RECIP. →START

- Coloque un recipiente de 1L debajo del espumador de leche **10**.
- Introducir el extremo del tubo de aspiración **10d** en el recipiente.
- Pulse la tecla **8 start**.

RETIRAR FILTRO DE AGUA →START

Información: Si está activado el filtro de agua **29**, aparecerá el mensaje correspondiente para retirar el filtro y volver a pulsar la tecla **8 start**.

INTRODUCIR 0,5 L AGUA +
DESCALCIFICADOR →START

- Llene el depósito de agua **11** vacío con agua templada hasta la marca «**0,5 l**» y disuelva en ella 2 pastillas de descalcificación de Siemens.
- Pulse la tecla **8 start**. El programa de descalcificación se ejecuta durante unos 20 minutos.

DESCALCIFICACIÓN EN PROCESO

FALTA DESCALCIFICADOR
RELLENAR DESCALCIF. →START

Información: Cuando queda muy poca solución descalcificadora en el depósito de agua **11**, se visualiza un mensaje. Rellene el depósito con solución descalcificadora y vuelva a pulsar la tecla **8 start**.

LIMPIAR Y RELLENAR DEPÓSITO DE AGUA
→START

- Limpie el depósito de agua **11** y llénelo con agua limpia hasta la marca «**max**».
- Pulse la tecla **8 start**. El programa de descalcificación se ejecuta durante aprox. 1 minuto y la cafetera inicia el proceso de lavado.

DESCALCIFICACIÓN EN PROCESO

VACIAR BANDEJA DE GOTEÓ
COLOCAR BANDEJA GOTEÓ

- Vacíe la bandeja de goteo **23** y vuelva a colocarla.

Si se utiliza un filtro, vuelva a colocarlo ahora. La cafetera está descalcificada y vuelve a estar lista para funcionar.

Importante: Limpie la cafetera con un paño suave y húmedo para retirar inmediatamente los restos de la solución de descalcificación. Bajo estos restos se puede producir corrosión. Los paños de limpieza nuevos pueden contener sales. Las sales pueden provocar una corrosión ligera en el acero. Por este motivo, lavar los paños minuciosamente antes de su uso. Limpie a fondo el tubo de aspiración **10d** del espumador de leche.

Limpieza

Duración: aprox. 8 minutos.

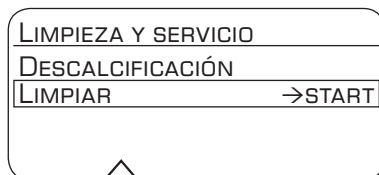

La tecla **8 start** parpadea durante durante los distintos pasos de limpieza. Los números que se visualizan en la parte superior derecha indican el avance del proceso.

- Llene el depósito de agua **11** hasta la marca «**max**».
- Pulse la tecla **3** .

LIMPIAR →START

- Pulsar la tecla **8 start**. Siga las instrucciones del display **5**.

VACIAR BANDEJA DE GOTEÓ
COLOCAR BANDEJA GOTEÓ

- Vacíe la bandeja de goteo **23** y vuelva a colocarla. La cafetera inicia dos veces la función de lavado.

COLOCAR DISPENSADOR CAFÉ

- Desplace el dispensador de café **9** hacia la **izquierda** hasta que se oiga cómo encaja.

LIMPIEZA EN PROCESO

ABRIR CAJÓN PARA CAFÉ MOLIDO

- Abra el cajón para el café molido **18**.

INTRODUCIR PASTILLA DE LIMPIEZA SIEMENS
Y CERRAR CAJÓN

- Introduzca una pastilla de limpieza de Siemens y cierre el cajón **18**.

PULSAR START

- Pulse la tecla **8 start**. El programa de descalcificación se ejecuta durante unos 7 minutos.

LIMPIEZA EN PROCESO

VACIAR BANDEJA DE GOTEO

COLOCAR BANDEJA GOTEO

- Vacíe la bandeja de goteo **23** y vuelva a colocarla.

La cafetera está descalcificada y vuelve a estar lista para funcionar.

calc'nClean

Duración: aprox. 36 minutos.

El programa calc'nClean combina las las funciones individuales Descalcificación y Limpieza.

Si la finalización de ambos programas está muy próxima, la cafetera automática prefiere automáticamente este programa de servicio.

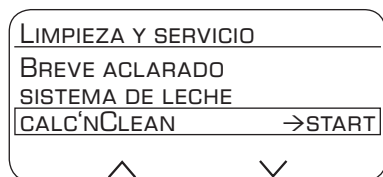

La tecla **8 start** parpadea durante los sucesivos pasos del programa de descalcificación. Los números que se visualizan en la parte superior derecha indican el avance del proceso.

Importante: Si el depósito de agua **11** tiene un filtro de agua dentro, es imprescindible que lo retire antes de iniciar el programa de servicio.

- Pulse la tecla **3** .

CALC'NCLEAN →START

- Pulse la tecla **8 start**. Siga las instrucciones del display **5**.

VACIAR BANDEJA DE GOTEO

COLOCAR BANDEJA GOTEO

- Vacíe la bandeja de goteo **23** y vuelva a colocarla.
- Desplace el dispensador de café **9** hacia la **derecha** hasta que se oiga cómo encaja.

COLOCAR RECIP. 1 L BAJO ESPUMADOR Y TUBO DE ASPIRAR EN RECIP. →START

- Coloque un recipiente de al menos 1 litro de capacidad debajo del espumador de leche **10**.
- Introducir el extremo del tubo de aspiración **10d** en el recipiente.
- Pulse la tecla **8 start**. La cafetera inicia el proceso de lavado dos veces.

LIMPIEZA EN PROCESO

ABRIR CAJÓN PARA CAFÉ MOLIDO

- Abra el cajón para el café molido **18**.

INTRODUCIR PASTILLA DE LIMPIEZA SIEMENS Y CERRAR CAJÓN

- Introduzca una pastilla de limpieza de Siemens en el cajón **18** y ciérrelo.

RETIRAR FILTRO DE AGUA →START

Información: Si está activado el filtro de agua **29**, aparecerá el mensaje correspondiente para retirar el filtro y volver a pulsar la tecla **8 start**.

INTRODUCIR 0,5 L AGUA + DESCALCIFICADOR →START

- Llene el depósito de agua **11** vacío con agua templada hasta la marca «**0,5l**» y disuelva en ella 2 pastillas de descalcificación de Siemens.
- Pulse la tecla **8 start**. El programa de descalcificación se ejecuta durante unos 20 minutos.

DESCALCIFICACIÓN EN PROCESO

FALTA DESCALCIFICADOR

RELLENAR DESCALCIF. →START

Información: Cuando queda muy poca solución descalcificadora en el depósito de agua **11**, se visualiza un mensaje. Rellene el depósito con solución descalcificadora y vuelva a pulsar la tecla **8 start**.

LIMPIAR Y RELLENAR DEPÓSITO DE AGUA

→START

- Limpie el depósito de agua **11** y llénelo con agua limpia hasta la marca «**max**».
- Pulse la tecla **8 start**. El programa de descalcificación se ejecuta durante aprox. 1 minuto más y después el programa de limpieza durante aprox. 7 minutos y la cafetera inicia el proceso de lavado.

DESCALCIFICACIÓN EN PROCESO

LIMPIEZA EN PROCESO

VACIAR BANDEJA DE GOTEO

COLOCAR BANDEJA GOTEO

- Vacíe la bandeja de goteo **23** y vuelva a colocarla.

Si se utiliza un filtro, vuelva a colocarlo ahora. La cafetera está descalcificada y vuelve a estar lista para funcionar.

Importante: Limpie la cafetera con un paño suave y húmedo para retirar inmediatamente los restos de la solución de descalcificación. Bajo estos restos se puede producir corrosión. Los paños de limpieza nuevos pueden contener sales. Las sales pueden provocar una corrosión ligera en el acero. Por este motivo, lavar los paños minuciosamente antes de su uso. Limpie a fondo el tubo de aspiración **10d** del espumador de leche.

Nota: Si por alguna razón se llegara a interrumpir un programa de servicio, por ejemplo, por un apagón, proceda del siguiente modo:

- Limpie el depósito de agua **11** y llénelo con agua limpia hasta la marca «**max**».
- Pulse la tecla **8 start**. El programa de descalcificación se ejecuta durante aprox. 3 minutos y la cafetera inicia el proceso de lavado.

LIMPIEZA EN PROCESO

VACIAR BANDEJA DE GOTEO

COLOCAR BANDEJA GOTEO

- Vacíe la bandeja de goteo **23** y vuelva a colocarla.

La máquina vuelve a estar lista para funcionar.

Recomendaciones para ahorrar energía

- La cafetera cuenta con una atenuación del display que se activa automáticamente cuando no se está manejando la cafetera. El display se ilumina débilmente. Al pulsar una tecla o el botón giratorio, el display vuelve a iluminarse intensamente.
- Si no utiliza la cafetera automática de café expreso, desconéctela con el interruptor de red **1 O/I** situado en su parte delantera.
- En la medida de lo posible, no interrumpa la preparación de café o de espuma. Si se para antes de tiempo la preparación de café o de espuma el consumo de energía es mayor y también es mayor la cantidad de agua residual de la bandeja de goteo.
- Descalcifique la cafetera regularmente para impedir que se produzcan calcificaciones. Los residuos de cal hacen que aumente el consumo de energía.

Protección contra la formación de hielo

- ⚠ **Para evitar daños provocados por el hielo durante el transporte o almacenamiento, la cafetera debe estar antes completamente vacía.**

Véase el capítulo «Ajustes de menú – SEG. TRANSPORTE»

Conservación de accesorios

La cafetera automática de café expreso tiene compartimentos especiales para guardar en la cafetera los accesorios y las instrucciones breves de uso.

- Para guardar la cuchara dosificadora **14**, extraiga el depósito de agua **11** y coloque las piezas en las cavidades previstas para ello **13**.
- Para conservar las instrucciones breves, abra la puerta de acceso a la unidad de preparación **19** e introdúzcalas en el compartimiento **22** previsto para ello.

Accesorios

Los siguientes accesorios se pueden obtener en establecimientos comerciales y a través del servicio de asistencia técnica.

Accesorio	Número de pedido	
	Establecimiento comercial	Servicio de asistencia técnica
Pastillas de limpieza	TZ60001	310575
Pastillas de descalcificación	TZ60002	310967
Filtro de agua	TZ70003	575491
Set de limpieza	TZ80004	576330
Recipiente para la leche con tapa «freshLock»	TZ80009N	576166

Eliminación



Elimine el embalaje respetando el medio ambiente. Este aparato está marcado con el símbolo de cumplimiento con la Directiva Europea 2012/19/UE relativa a los aparatos eléctricos y electrónicos usados (Residuos de aparatos eléctricos y electrónicos RAEE). La directiva proporciona el marco general válido en todo el ámbito de la Unión Europea para la retirada y la reutilización de los residuos de los aparatos eléctricos y electrónicos. Infórmese sobre las vías de eliminación actuales en su distribuidor.

Garantía

CONDICIONES DE GARANTIA PAE

Siemens se compromete a reparar o reponer de forma gratuita durante un período de 24 meses, a partir de la fecha de compra por el usuario final, las piezas cuyo defecto o falta de funcionamiento obedezca a causas de fabricación, así como la mano de obra necesaria para su reparación, siempre y cuando el aparato sea llevado por el usuario al taller del Servicio Técnico Autorizado por Siemens. En el caso de que el usuario solicitara la visita del Técnico Autorizado a su domicilio para la reparación del aparato, estará obligado el usuario a pagar los gastos del desplazamiento.

Esta garantía no incluye: lámparas, cristales, plásticos, ni piezas estéticas, reclamadas después del primer uso, ni averías producidas por causas ajenas a la fabricación o por uso no doméstico. Igualmente no están amparadas por esta garantía las averías o falta de funcionamiento producidas por causas no imputables al aparato (manejo inadecuado del mismo, limpiezas, voltajes e instalación incorrecta) o falta de seguimiento de las instrucciones de funcionamiento y mantenimiento que para cada aparato se incluyen en el folleto de instrucciones.

Para la efectividad de esta garantía es imprescindible acreditar por parte del usuario y ante el Servicio Autorizado de Siemens, la fecha de adquisición mediante la correspondiente FACTURA DE COMPRA que el usuario acompañará con el aparato cuando ante la eventualidad de una avería lo tenga que llevar al Taller Autorizado. La intervención en el aparato por personal ajeno al Servicio Técnico Autorizado por Siemens, significa la pérdida de garantía. **GUARDE POR TANTO LA FACTURA DE COMPRA.**

Todos nuestros técnicos van provistos del correspondiente carnet avalado por ANFEL (Asociación Nacional de Fabricantes de Electrodomésticos) que le acredita como Servicio Autorizado de Siemens.

Reservado el derecho a cambios y modificaciones sin previo aviso.

Resolución de algunos problemas sencillos

Problema	Causa	Solución
Indicación de display INTRODUCIR GRANOS DE CAFÉ a pesar de que el recipiente para café en grano 15 está lleno o el molinillo no muele granos de café.	Los granos no caen directamente en el molinillo (son demasiado grasos).	Golpee suavemente el recipiente para café en grano 15 . Si es necesario, utilice otro tipo de café. Cuando el recipiente para café en grano 15 esté vacío límpielo con un paño seco.
No es posible calentar agua.	El espumador de leche 10 o el orificio del espumador están obstruidos.	Limpie el espumador de leche 10 o el orificio del espumador (consulte el capítulo «Limpieza del espumador de leche»).
Hay poca espuma, no hay espuma o el espumador de leche 10 no aspira leche.	El espumador de leche 10 o el orificio del espumador están obstruidos.	Limpie el espumador de leche 10 o el orificio del espumador (consulte el capítulo «Limpieza del espumador de leche»).
	Leche inadecuada.	Utilice leche con un 1,5% de materia grasa.
	El espumador de leche 10 no está montado correctamente.	Humedecer las piezas para espumar leche y montarlas.
	La cafetera está calcificada.	Descalcificar la cafetera con 2 pastillas de descalcificación. En caso necesario, ejecutar el programa dos veces.
La cantidad de llenado ajustada no se alcanza, el café sólo sale a gotas o deja de salir.	El grado de molido es demasiado fino. El café molido es demasiado fino.	Regule el grado de molido para que sea menos fino. Utilice café molido menos fino.
	La cafetera está muy calcificada.	Descalcifique la cafetera.
El café no tiene «crema».	Tipo de café inadecuado.	Utilice un tipo de café con una mayor proporción de granos robusta.
	Los granos ya no están frescos.	Utilice granos frescos.
	El grado de molido no es el adecuado para los granos de café.	Ajuste un grado de molido fino.
Si no puede resolver algún problema, póngase en contacto con el teléfono de asistencia. Los números de teléfono se encuentran en la última página de estas instrucciones.		

Problema	Causa	Solución
El café es demasiado «ácido».	El ajuste del grado de molido es demasiado grueso o el café molido es demasiado grueso.	Regule el grado de molido para que sea más fino o utilice un café molido más fino.
	Tipo de café inadecuado.	Utilice un tueste más oscuro.
El café es demasiado «amargo».	El ajuste del grado de molido es demasiado fino o el café molido es demasiado fino.	Regule el grado de molido para que sea más fino o utilice un café molido más fino.
	Tipo de café inadecuado.	Utilice otro tipo de café.
El café tiene sabor a «quemado».	La temperatura de preparación es demasiado alta.	Baje la temperatura, consulte el capítulo «Ajustes de menú – TEMP. CAFÉ».
	El ajuste del grado de molido es demasiado grueso o el café molido es demasiado grueso.	Regule el grado de molido para que sea más fino o utilice un café molido más fino.
	Tipo de café inadecuado.	Utilice otro tipo de café.
Indicación de display AVERÍA LLAMAR TEL. ASISTENCIA	La cafetera está averiada.	Llame al teléfono de asistencia.
El filtro de agua no está bien sujeto en el depósito de agua.	El filtro de agua no está bien montado.	Presione con fuerza el filtro de agua recto en el empalme del depósito.
Indicación de display COMPROBAR DEPÓSITO DE AGUA	El depósito de agua no ha sido colocado correctamente o el nuevo filtro de agua no se ha enjuagado siguiendo las instrucciones.	Colocar el depósito de agua correctamente o enjuagar el filtro de agua según lo indicado en las instrucciones y ponerlo en marcha.
Los posos de café no son compactos y están demasiado húmedos.	El ajuste del grado de molido es demasiado fino o demasiado grueso o se utiliza demasiado poco café molido.	Regule el grado de molido para que sea más o menos fino o utilice dos cucharadas rasas de café molido.
Indicación de display LIMPIAR UNIDAD DE PREPARACIÓN	Unidad de preparación sucia.	Limpie la unidad de preparación.
	Demasiado café molido en la unidad de preparación.	Limpie la unidad de preparación (llene como máximo 2 cucharadas rasas de café molido).
	El mecanismo de la unidad de preparación está duro.	Limpie la unidad de preparación (véase el capítulo «Cuidad y limpieza diaria»).

Si no puede resolver algún problema, póngase en contacto con el teléfono de asistencia. Los números de teléfono se encuentran en la última página de estas instrucciones.

Problema	Causa	Solución
Calidad del café o de la leche muy variable.	La cafetera está calcificada.	Descalcifique la máquina con dos pastillas de descalcificación siguiendo las instrucciones.
Gotas de agua en el interior de la cafetera al haber retirado la bandeja de goteo.	Bandeja de goteo retirada demasiado pronto.	Retire la bandeja de goteo unos segundos después de haber preparado la última bebida.
Si no puede resolver algún problema, póngase en contacto con el teléfono de asistencia. Los números de teléfono se encuentran en la última página de estas instrucciones.		

Datos técnicos

Conexión eléctrica (voltaje/frecuencia)	220-240 V / 50-60 Hz
Potencia de la calefacción	1600 W
Presión máxima de la bomba, estática	15 bar (TE712) 19 bar (TE717)
Capacidad máxima del depósito de agua (sin filtro)	2,1 l
Capacidad máxima del recipiente para café en grano	~300 g
Longitud del cable de alimentación	100 cm
Medidas (alto x ancho x fondo)	394 x 296 x 456 mm
Peso, sin llenar	11–13 kg
Tipo de molinillo	De cerámica

Caros amantes do café,

Parabéns pela aquisição desta máquina de café expresso da casa Siemens.

Este manual de instruções descreve diversas variantes do aparelho que se distinguem nos pormenores.

A classificação é feita através do nº P (produto), por exemplo, TE712. O nº P de cada aparelho pode ser visto na embalagem ou na placa de características **25**.

Veja também as instruções sucintas que podem ser guardadas num compartimento especial **22** até que sejam precisas.

Índice

Avisos de segurança.....	135
Âmbito de fornecimento.....	137
Descrição	137
Antes da primeira utilização.....	138
Elementos de comando	139
Indicações do display.....	141
Ajustes do display	142
Personalização.....	143
Bloqueio infantil.....	144
Definições de menu	145
Preparação com grãos de café.....	147
Preparação com café moído	148
Fazer espuma de leite e leite quente	149
Preparar água quente	149
Manutenção e limpeza diária	150
Programas de manutenção	152
Dicas para poupar energia	156
Guardar acessórios.....	156
Protecção anticongelante	157
Acessórios.....	157
Eliminação do aparelho	157
Garantia.....	157
Dados técnicos.....	157
Reparar pequenas avarias	158

Avisos de segurança

Ler atentamente as instruções de utilização, agir em conformidade com as instruções e guardá-las! Entregar estas instruções de serviço sempre que o aparelho for cedido a terceiros. Este aparelho destina-se ao processamento de volumes habituais ao uso doméstico ou aplicações similares não-comerciais. Aplicações similares incluem, por exemplo: utilização em cozinhas para colaboradores em lojas, escritórios, explorações agrícolas e outros estabelecimentos comerciais, assim como a utilização por hóspedes em pensões, pequenos hotéis e modalidades residenciais semelhantes.

⚠ Perigo de choque eléctrico!

Ligar e utilizar o aparelho apenas em conformidade com as indicações da chapa de características. Para evitar situações de perigo, as reparações no aparelho, por ex., substituição de um cabo eléctrico danificado, apenas podem ser realizadas pelo nosso serviço de assistência técnica.

Este aparelho pode ser utilizado por crianças a partir dos 8 anos de idade e por pessoas com capacidades físicas, sensoriais ou mentais limitadas ou com falta de experiência e/ou conhecimentos, desde que supervisionadas ou informadas sobre como trabalhar com o aparelho de forma segura e instruídas sobre os perigos inerentes. O aparelho e o cabo eléctrico devem ser mantidos fora do alcance de crianças com idade inferior a 8 anos, as quais não podem operar o aparelho. As crianças não podem brincar com o aparelho. As crianças não podem efetuar a limpeza e manutenção do aparelho, a não ser que tenham idade igual ou superior a 8 anos e estejam sob a supervisão de um adulto.

Nunca mergulhe o cabo de alimentação ou o aparelho em água. Utilizar o aparelho apenas se o cabo eléctrico e o aparelho não apresentarem danos. Em caso de anomalia, retire imediatamente a ficha da tomada ou desligue a tensão de rede.

O aparelho contém ímanes permanentes que podem influenciar implantes electrónicos como p. ex. pacemakers ou bombas de insulina. Os portadores de implantes electrónicos devem manter uma distância mínima de 10 cm em relação à frente do aparelho.

⚠ Risco de sufoco!

Não permitir a crianças brincar com o material de embalagem. Guardar peças pequenas em segurança, pois elas podem ser ingeridas.

⚠ Perigo de ferimentos!

Nunca coloque as mãos no mecanismo de moagem. Uma utilização errada do aparelho pode causar ferimentos.

⚠ Perigo de queimadura!

O sistema de leite fica muito quente. Deixar arrefecer antes de tocar. Após utilização, as superfícies do elemento térmico ou da placa de aquecimento ainda podem permanecer quentes durante algum tempo.

Âmbito de fornecimento

(Figura A nas páginas desdobráveis)





- a Máquina de café expresso automática TE712/TE717
- b Instruções de utilização
- c Instruções sucintas
- d Bocal para fazer espuma de leite
- e Fita de teste para dureza da água
- f Colher de café

APENAS TE717

- g Recipiente de leite, isolado

Descrição

(Figuras B, C, D, E e F nas páginas desdobráveis)

- 1 Interruptor ligar/desligar **O/I**
 - 2 Botão  (Personalização)
 - 3 Botão  (Programa de manutenção)
 - 4 Botões de selecção  
 - 5 Display
 - a) linha de estado
 - b) linha de selecção
 - c) linha de navegação
 - 6 Selector rotativo para ajustes no display
 - 7 Botão  (menu informação)
 - 8 Botão **start** (bebidas/programas)
 - 9 Saída de café, regulável em altura e oscilante
 - 10 Bocal para fazer espuma de leite, regulável em altura e amovível (leite/água quente)
 - a) parte superior
 - b) parte inferior
 - c) tubo de aspiração do leite
 - d) tubo de aspiração
 - 11 Depósito de água amovível
 - 12 Tampa do depósito de água
 - 13 Compartimentos de acessórios (colher de café e acessórios para o bocal de fazer espuma de leite)
 - 14 Colher de café (dispositivo para colocar o filtro de água)
 - 15 Depósito para café em grão
 - 16 Tampa para conservar o aroma
 - 17 Selector rotativo para selecção do grau de moagem do café
 - 18 Gaveta para café moído (café em pó/pastilha de limpeza)
 - 19 Portinhola para a unidade de infusão
 - 20 Unidade de infusão
 - a) Trinco
 - b) Tampa
 - 21 Botão
 - 22 Compartimento para instruções sucintas
 - 23 Colector de pingos
 - a) Anteparo
 - b) Tabuleiro de recolha de pingos (duas peças)
 - c) Recipiente para borras de café
 - 24 Compartimento do cabo de alimentação
 - 25 Placa de características (nº E; FD)
- ### APENAS TE717
- 26 Recipiente do leite, isolado
 - 27 Aquecimento de chávenas
 - 28 Botão para aquecimento de chávenas, iluminado

Antes da primeira utilização

Geral

Usar somente água limpa e fria sem gás carbónico e encher os respectivos recipientes, preferencialmente, com misturas de café para máquinas de café expresso ou máquinas totalmente automáticas. Não utilizar grãos de café tratados com açúcar, caramelo ou outros aditivos sacaríferos, uma vez que podem entupir a unidade de infusão. Este aparelho permite o ajuste da dureza de água. A máquina vem pré-regulada para o grau de dureza 4. Determinar a dureza da água a utilizar através da tira de teste fornecida com o aparelho. Se o valor de dureza indicado não for 4, programar o aparelho em conformidade (ver capítulo “Definições de menu – DUREZA ÁGUA”).

Ligar o aparelho

- Colocar a máquina de café expresso sobre uma superfície plana e resistente à água que agente com o peso da máquina.

Importante: Utilize o aparelho apenas em espaços sem geada. Se o aparelho tiver sido transportado ou armazenado a temperaturas abaixo dos 0 °C, aguardar pelo menos 3 horas antes de o colocar em funcionamento.

- Tirar o cabo de alimentação do compartimento **24** e ligar à tomada eléctrica. O comprimento pode ser ajustado, empurrando o cabo para dentro e puxando-o para fora. Para tal, colocar o aparelho com a face posterior no bordo da mesa e puxar o cabo ou para **baixo** ou empurrá-lo para **cima**.
- Levantar a tampa do depósito de água **12**.
- Tirar o depósito de água **11**, enxaguar e encher com água fria e limpa. Ter em atenção a marca “**max**”.

- Colocar o depósito de água **11** a direito e empurrá-lo para baixo.
- Voltar a fechar a tampa **12** do depósito de água.
- Encher o depósito de café **15** com grãos de café.
- Premir o interruptor de rede **1 O/I**, o botão **8 start** ilumina-se e o display **5** exibe uma selecção de idiomas. Pode seleccionar entre os seguintes idiomas:

TE7.. DE

DEUTSCH	ENGLISH
FRANÇAIS	ITALIANO

TE7.. RW

ENGLISH	РУССКИЙ
NEDERLANDS	FRANÇAIS
ITALIANO	SVENSKA
ESPAÑOL	POLSKI
УКРАЇНСЬКА	MAGYAR
TÜRKÇE	DANSK
NORSK	SUOMI
PORTUGUÊS	ČEŠTINA
ΕΛΛΗΝΙΚΑ	

- Utilizar os botões de setas **4** \wedge e \vee para seleccionar o idioma de menu preferido.



O idioma seleccionado é destacado mediante uma caixa.

- Premir o botão **8 start**, o idioma seleccionado é memorizado.
- No display **5**, ilumina-se o logótipo da marca. O aparelho aquece e enxagua. Da saída de café **9** escorre um pouco de água.

- Quando no display **5** os símbolos para a selecção das bebidas a preparar e o botão **8 start** estiverem iluminados, o aparelho está operacional.



Info: A máquina de café expresso automática está programada pela fábrica com as definições padrão para um funcionamento otimizado. O aparelho desliga-se automaticamente após um tempo definido (ver capítulo “Definições de menu – AUTO OFF EM”).

Nota: Na primeira utilização ou após a execução de um programa de manutenção ou após um longo período de desactivação, a primeira bebida não terá o aroma pleno, pelo que não deve ser bebida.

Quando utilizar a máquina de café expresso pela primeira vez, terá de tirar algumas chávenas até que o café crema fique cremoso e com espuma estável.

Elementos de comando

Interruptor ligar/desligar O/I

O aparelho é ligado ou desligado com o interruptor de rede **1 O/I**. O aparelho executa automaticamente um ciclo de lavagem quando é ligado e desligado.

O aparelho não executa um ciclo de lavagem se:

- ainda estiver quente quando for ligado.
- antes de ser desligado não tiver sido tirado café.

O aparelho está operacional quando os símbolos para a selecção de bebidas e o botão **8 start** se iluminam do display **5**.

Botão Personalização

O aparelho tem a possibilidade de gravar e aceder a definições pessoais para bebidas de café. Gravar e aceder às definições conforme descrito no capítulo “Personalização”.

Botão Programa de manutenção



Premindo brevemente o botão **3**  é possível activar a selecção do programa de manutenção. Executar o programa conforme descrito no capítulo “Programas de manutenção”.

Premindo demoradamente é activado ou desactivado o bloqueio infantil, ver capítulo “Bloqueio infantil”.

Selector rotativo

Ao rodar o selector rotativo **6** pode-se navegar para a esquerda e para a direita no display **5** ou ajustar no menu.

Botões de selecção e

Os botões de seta **4**  e  permitem navegar para cima e para baixo nos menus (linha de navegação **5c**).

Display

O display **5** indica através de símbolos: opções de preparação, intensidade e quantidade de café e, por meio de texto, parâmetros, processos em curso e mensagens. Os ajustes são feitos pelo selector rotativo **6** e pelos botões de seta **4**. A selecção feita é destacada por meio de caixa.

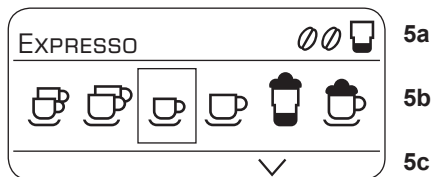

Exemplo:

A linha de estado **5a** no display indica o nome da bebida, a intensidade 00 e a quantidade ☕.

A linha de selecção **5b** exibe os símbolos para a selecção do tipo de bebida.

As setas na linha de navegação **5c** indicam quais as opções ainda disponíveis.

Para informações mais detalhadas, consulte o capítulo "Indicações do display".

Botão start

Premir o botão **8 start** inicia a preparação da bebida ou um programa de manutenção.

Se premir o botão **8 start** durante a preparação da bebida, a mesma será interrompida.

Botão i Ajustes

O botão **7 i** permite **fazer consultas** (premir brevemente) e **efectuar ajustes** (premir sem soltar pelo menos 3 segundos).

Fazer consultas

No menu de informação é possível aceder às seguintes informações:

- quando é necessária a próxima manutenção.
- quantas bebidas foram tiradas desde a colocação em funcionamento da máquina de café expresso.
- Premir o botão **7 i** brevemente e navegar com os botões de setas **4** ▲ e ▼.

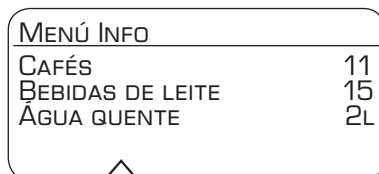
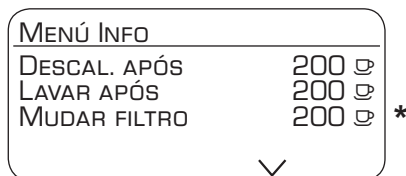

* Só é visualizado, quando o filtro está colocado.

Premir de novo o botão **7 i** brevemente para voltar ao menu de bebidas. Após aprox. 10 seg. sem actuação, o aparelho volta automaticamente para o menu de bebidas.

Efectuar ajustes

Ver capítulo "Definições de menu".

Regular o grau de moagem

O selector **17** para grau de moagem permite regular o grau de fineza do café.

⚠ Atenção!

Regular o grau de moagem apenas enquanto o moinho está a funcionar! Doutra forma o aparelho pode ser danificado. Nunca coloque as mãos no mecanismo de moagem.

- Ajustar o selector **17** entre a posição de moagem fina (**a**: Rodar no sentido contrário ao dos ponteiros do relógio) e a posição de moagem (**b**: Rodar no sentido dos ponteiros do relógio) enquanto o moinho está a funcionar.

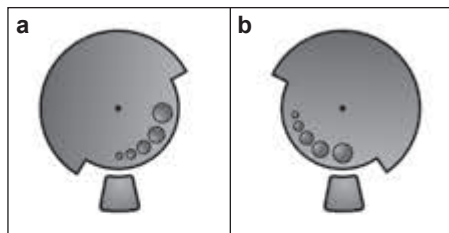

Info: A nova regulação só fica perceptível a partir da segunda chávena de café.

Nota: Se a mensagem AJUSTAR PARA MOAGEM MAIS GROSSA aparecer no display, os grãos de café são moídos muito finos. Ajustar para moagem mais grossa.

Dica: Para grão de café escuro utilizar um grau de moagem mais fino, para grão de café claro utilizar um grau de moagem mais grosso.

APENAS TE717

Aquecimento de chávenas

⚠ Atenção!

O aquecimento de chávenas **27** fica muito quente!

A máquina de café expresso automática inclui um dispositivo de aquecimento de chávenas **27** que pode ser ligado ou desligado manualmente através do botão **28**. Quando o dispositivo de aquecimento de chávenas **27** está ligado, o botão **28** está iluminado.

Dica: Para otimizar o aquecimento das chávenas, colocá-las no dispositivo de aquecimento com a abertura virada para cima **27**.

Indicações do display

Mensagens do display

O display **5** visualiza as seguintes mensagens.

Informações (apenas TE717)

Por exemplo:

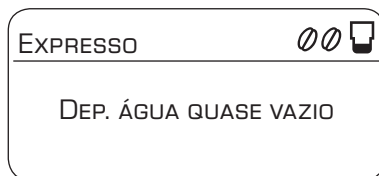

Aguarde

Por exemplo:

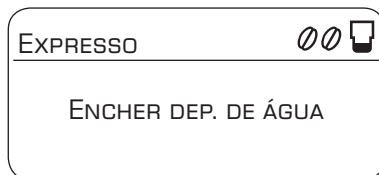

Ajustes do display

Premindo os botões de selecção 4 \wedge e \vee é possível aceder ao seguinte menu de selecção nos vários níveis do menu:

Seleção de bebidas



Intensidade do café (apenas para bebidas de café)



Quantidade de café

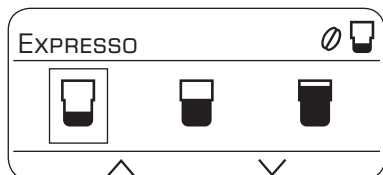

Definir quantidade de café pessoal

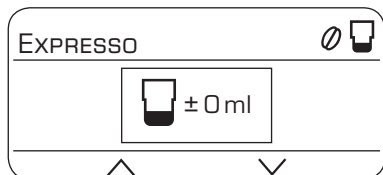











My coffee (apenas TE717)













Com o selector rotativo 6, é possível definir os seguintes parâmetros dentro do menu:



Definições – Seleção de bebidas:

-  2 x EXPRESSO
-  2 x CAFÉ CRÈME
-  EXPRESSO
-  CAFÉ CRÈME
-  CAFÉ C/ LEITE (apenas TE717)
-  MACCHIATO
-  CAPPUCCINO
-  MY COFFEE (apenas TE717)
-  ESPUMA DE LEITE
-  LEITE QUENTE
-  ÁGUA QUENTE



Definições – Intensidade do café:

-  muito suave
-  suave
-  normal
-  forte
-  muito forte
-  2x  aromaDouble Shot forte
-  2x  aromaDouble Shot forte+
-  2x  aromaDouble Shot forte++







aromaDouble Shot:

Quanto mais tempo durar a infusão do café, tanto mais substâncias amargas e aromas menos desejáveis são libertados. Isto prejudica o sabor e a digestibilidade do café. Por isso, a TE7.. oferece a função especial de aromaDouble Shot para café extra forte. Após preparação da primeira metade do café, o aparelho mói novo café e prepara-o na unidade de infusão. Desta forma, apenas os aromas de sabor agradável e de digestão leve são libertados. A função aromaDouble Shot pode ser seleccionada para todas as bebidas de café, excepto para EXPRESSO  com uma pequena quantidade, 2 x EXPRESSO  e 2 x CAFÉ CRÈME .

Ajustes – Quantidade de café

-  pequeno
-  médio
-  grande

Ajustes – Quantidade de café pessoal

A quantidade pré-especificada ,  ou  pode ser ajustada ao tamanho da chávena actual, rodando o selector rotativo **6**. A quantidade pode ser ajustada em conformidade com a bebida seleccionada. No lado superior direito do display, uma seta no símbolo  indica se a quantidade foi aumentada ou diminuída. Se seleccionar por ex. CAFÉ CRÈME , é visualizada em ml a quantidade ajustada de café por chávena; no caso de uma bebida de café com leite, por ex. CAPPUCCINO , é visualizada em ml a quantidade ajustada de café incluindo o volume de leite (espuma de leite).

Importante: A quantidade seleccionada em ml é um **valor aproximado** e pode oscilar, consideravelmente, por ex., devido à formação de creme, ajuste do grau de moagem tipo de leite usado.



Ajustes – My coffee (apenas TE717)

Adicionalmente à intensidade e quantidade do café, a opção MY COFFEE  ainda permite ajustar a proporção entre café expresso e leite.

- O ajuste é feito em passos de 20% através do selector rotativo **6**.

Personalização

No menu DEFINIÇÕES DO UTILIZADOR é possível criar até 6 perfis de utilizador. Nos perfis de utilizador são memorizadas as temperaturas pretendidas para o café e a água quente.

Importante: As definições em “Personalização” (botão **2** ) não são idênticas às definições em “Definições de menu” (botão **7** ) e vice-versa.

Criar ou alterar utilizador

- Manter pressionado o botão **2**  durante, pelo menos, 3 segundos.

Aparece o menu:

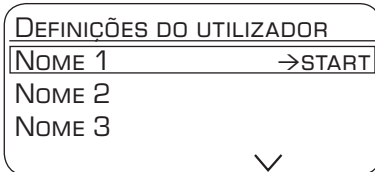

- Com o botão de seta, seleccionar o utilizador pretendido e premir o botão **8 start**. No display aparece a seguinte selecção:

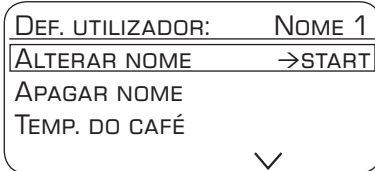

- Para alterar o nome de utilizador, com o botão de seta ir para ALTERAR NOME →START e premir o botão **8 start**.

No display aparece o campo de entrada:

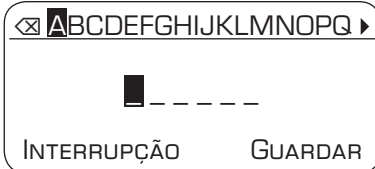



- Rodando o selector rotativo **6**, seleccionar uma letra ou um número.
- Confirmar com o botão **8 start**.

Para o nome de utilizador estão disponíveis 6 campos.

Seleccionar o símbolo  e premir o botão **8 start** para apagar o texto.

Nota:

Ao premir o botão de selecção , o processo é guardado. Ao premir o botão de selecção , o processo é cancelado.

Informação: A entrada pode ser substituída a qualquer momento.

Para eliminar o utilizador, com o botão de seta seleccionar APAGAR NOME → START premir o botão **8 start**.

Memorizar temperaturas

- Com o botão de seta seleccionar TEMP. DO CAFÉ ou TEMP. ÁGUA QUENTE.
- Com o selector rotativo **6** seleccionar a definição pretendida.
- Premir o botão **2** .

As definições são memorizadas.

Activar o perfil de utilizador

- Premir brevemente o botão **2** .

Aparece o menu com os perfis de utilizador:

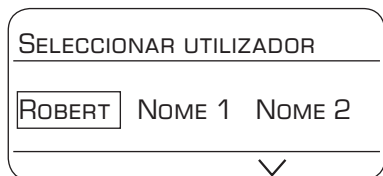

- Com o selector rotativo **6** seleccionar um perfil de utilizador e premir o botão **8 start**.

Aparece o menu para a selecção de bebidas:



- Definir a bebida, a intensidade do café, etc. (ver capítulo “Ajustes do display”).

- Tirar a bebida (ver capítulo “Preparação com grãos de café”).
- As definições seleccionadas são memorizadas.
- Sair do menu pessoal premindo o botão **2** .

Informação: Caso se pretenda sair do menu automaticamente, tal pode ser definido conforme descrito no capítulo “Definições de menu – SAIR DO PERFIL”.

Bloqueio infantil

A fim de proteger crianças contra escaldões e queimaduras, o aparelho pode ser bloqueado.

- Premir o botão **3**  sem soltar durante pelo menos 3 segundos.

No display **5** é visualizado o símbolo de uma chave. O bloqueio infantil está activado.

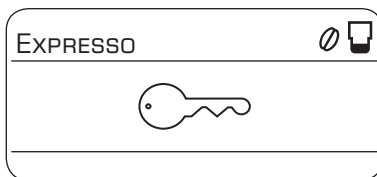

O aparelho não pode ser operado.

APENAS TE717

O aquecimento de chávemas **27** está desligado.

- Para desactivar o bloqueio infantil, premir o botão **3**  sem soltar durante pelo menos 3 segundos. O símbolo da chave desaparece no display **5**.

Definições de menu

- Premir o botão **7** sem soltar durante pelo menos 3 segundos.

As diferentes opções de ajuste são visualizadas.

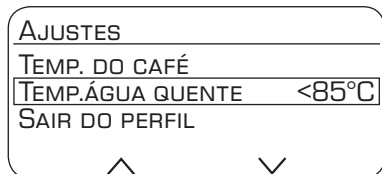

Utilizar os botões de seta **4** e para seleccionar as diferentes opções de ajuste.

Nota: As opções seleccionadas são memorizadas automaticamente, não sendo necessário confirmá-las de novo. Se não ocorrer qualquer introdução durante 2 minutos, o menu fecha-se automaticamente.

É possível fazer os seguintes ajustes:

IDIOMA

- Rodar o selector rotativo **6** para seleccionar o idioma pretendido.

TEMP. DO CAFÉ

- Rodando o selector rotativo **6** é possível definir a temperatura do café. A definição fica activa para todos os tipos de preparação, à excepção das definições pessoais efectuadas em “Personalização”.

TEMP. ÁGUA QUENTE

- Rodando o selector rotativo **6** é possível definir a temperatura. A definição fica activa para todos os tipos de preparação, à excepção das definições pessoais efectuadas em “Personalização”.

SAIR DO PERFIL

- Aqui é possível definir se se deve sair da personalização automaticamente **AUTOM.** ou manualmente **MANUAL.**

AUTO OFF EM

- Rodar o selector **6** para indicar o período de tempo dentro do qual o aparelho deve desligar automaticamente depois da última preparação de uma bebida.

É possível regular um período de tempo entre 5 minutos e 8 horas.

AQUEC. OFF EM (apenas TE717)

É possível regular a hora em que a função de aquecimento de chávenas **27** deve desligar automaticamente.

- Regular o período de tempo pretendido com o selector rotativo **6**.

CONTRASTE

O contraste do display **5** pode ser regulado entre -10 e $+10$. O ajuste de fábrica é $+0$.

- Utilizar o selector **6** para regular o valor.

DUREZA DA ÁGUA

- Rodar o selector rotativo **6** para definir o grau de dureza da água pretendido 1, 2, 3 e 4 para seleccionar.

Info: A regulação correcta da dureza da água é importante, para que o aparelho indique atempadamente quando deve ser realizada uma descalcificação. O valor predefinido do grau de dureza da água é 4.

A dureza da água pode ser determinada através da tira de teste fornecida juntamente com o aparelho ou obtida junto dos Serviços de Abastecimento de Água competentes.

- Mergulhar a tira de teste brevemente na água e fazer a leitura do resultado após 1 minuto.

Grau	Grau de dureza da água	
	Alemão (°dH)	Francês (°fH)
1	1-7	1-13
2	8-14	14-25
3	15-21	26-38
4	22-30	39-54

FILTRO DE ÁGUA

Sempre que colocar um filtro de água novo este tem de ser enxaguado.

- Com a ajuda da colher de medida **14** colocar o filtro dentro do depósito **11** e encher com água até à marca "max".
- Rodar o selector **6** START e premir o botão **8 start**.

COLOCAR RECIPIENTE 1 L POR BAIXO DO BOCAL DE ESPUMA DE LEITE, PÔR TUBO ASPIR. NO RECIPIENTE →START

- Colocar um recipiente de 1l por baixo do bocal de fazer espuma de leite **10**.
- Introduzir o extremo do tubo de aspiração **10d** no recipiente.
- Premir o botão **8 start**. A água passa então pelo filtro para enxaguá-lo.
- Esvaziar o recipiente.

O aparelho está de novo operacional.

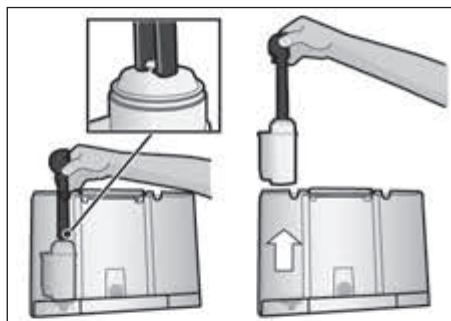

Info: O enxaguamento do filtro activou simultaneamente a indicação de mudança de filtro.

Para informações mais detalhadas sobre o filtro de água, consultar as instruções do filtro anexas.

Após a indicação SERVIÇO - MUDAR FILTRO ou, o mais tardar após 2 meses, o efeito do filtro está gasto. Por razões de higiene e para prevenir a calcificação do aparelho (o aparelho pode ficar danificado), o filtro deve ser substituído.

Os filtros podem ser obtidos no comércio (TZ70003) ou pelo serviço de assistência técnica (575491).

Se o filtro não for substituído, rodar a opção FILTRO DE ÁGUA para NÃO.

Info: Se o aparelho não for utilizado durante algum tempo (por ex. férias), o filtro existente no aparelho deve ser enxaguado antes de qualquer nova utilização. Para tal basta tirar uma chávena de água quente.

PROT.TRANSP.

- Para prevenir danos provocados por temperaturas baixas durante o transporte e armazenagem, o aparelho deve ser previamente e completamente esvaziado.

Info: O aparelho deve estar pronto a funcionar e o depósito de água **11** deve estar cheio.

- Premir o botão **8 start**, o aparelho esvazia automaticamente o sistema de tubos e desliga-se.
- Esvaziar o depósito de água **11** e o colector de pingos **23**.

CONFIG. FÁBRICA

As definições do utilizador podem ser canceladas e as definições de fábrica repostas.

- Para reactivar as definições de fábrica premir o botão **8 start**.

Informação: O aparelho pode ser também manualmente reposto para as definições de fábrica, utilizando a seguinte combinação de botões. O aparelho deve estar totalmente desligado.

- Premir simultaneamente e sem soltar os botões **4** \wedge e \vee e o interruptor de rede **1** **O/I** durante pelo menos 5 segundos. Premir o botão **8 start**. As definições de fábrica são repostas.

Preparação com grãos de café

Esta máquina de café expresso automática mói café fresco para cada chávena. Deve utilizar preferencialmente misturas de café para máquinas de café ou café expresso. Para uma melhor qualidade, os grãos de café devem ser guardados em local fresco ou congelados para utilização posterior. Os grãos de café também podem ser moídos enquanto congelados.

Importante: Encher, diariamente, o depósito de água **11** com água fresca e fria. Deve haver sempre água suficiente no depósito de água **11** para operar o aparelho.

Dica (apenas TE717): Pré-aquecer chávenas, sobretudo as pequenas e grossas para café expresso no tabuleiro de aquecimento de chávenas **27**.

As mais variadas bebidas de café podem ser preparadas facilmente, premindo um botão.

Nota: Em certas opções, o café é preparado em duas fases (ver “aromaDouble Shot”). Aguarde até que o processo seja concluído.

Preparar bebidas sem leite

O aparelho deve estar operacional.

- Colocar a(s) chávena(s) pré-aquecida(s) por baixo da saída de café **9**.
- Seleccionar com o selector rotativo **6** 2 x EXPRESSO ☞, 2 x CAFÉ CRÈME ☞, EXPRESSO ☞ ou CAFÉ CRÈME ☞.

O display **5** indica a bebida seleccionada e a regulação actual da intensidade e quantidade de café.



É possível alterar as definições (ver capítulo “Ajustes do display”) ou efectuar e aceder às definições pessoais (ver capítulo “Personalização”).

- Premir o botão **8 start**.

O café é preparado e escorre em seguida para a(s) chávena(s).

Preparar bebidas com leite

O aparelho deve estar operacional.

- Mergulhar o tubo de **10d** do bocal de fazer espuma de leite **10** no recipiente de leite **26**.
- Virar a saída de café **9** para a **direita** até engatar com clique.
- Colocar a chávena pré-aquecida ou o copo por baixo da saída de café **9** e o bocal de fazer espuma de leite **10**.
- Rodar o selector **6** para seleccionar CAFÉ C/ LEITE ☞ (apenas TE717), MACCHIATO ☞, CAPPUCINO ☞ ou MY COFFEE ☞ (apenas TE717).

O display **5** indica a bebida seleccionada e a regulação actual da intensidade e quantidade de café.

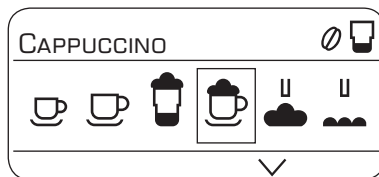

É possível alterar as definições (ver capítulo “Ajustes do display”) ou efectuar e aceder às definições pessoais (ver capítulo “Personalização”).

- Premir o botão **8 start**.

Primeiro o leite é encaminhado para a chávena ou o copo. Em seguida, o café é preparado e escorre para a chávena ou o copo.

Importante: Os restos de leite secos são difíceis de remover e, por isso, é **absolutamente necessário** limpar com água morna o bocal de fazer espuma de leite **10** após cada utilização da máquina (ver o capítulo “Limpar o bocal de fazer espuma de leite”).

Preparação com café moído

A máquina de café expresso automática também permite fazer café com café moído (não café solúvel).

Nota: A função “aromaDouble Shot” não pode ser utilizada quando o café a preparar utiliza café moído.

Preparar bebidas sem leite

O aparelho deve estar operacional.

- Colocar a(s) chávena(s) pré-aquecida(s) por baixo da saída de café **9**.
- Seleccionar com o selector rotativo **6** EXPRESSO ☞ ou CAFÉ CRÈME ☞.
- Abrir a gaveta de café moído **18**.
- Introduzir no máximo 2 colheres-medida rasas **14** de café moído.

⚠ Atenção!

Não introduzir grãos de café inteiros ou café solúvel.

- Fechar a gaveta de café moído **18**.
- Premir o botão **8 start**.

O café é preparado e escorre em seguida para a(s) chávena(s).

Nota: Se quiser outra chávena de café moído, deve repetir a operação. Se dentro de 90 segundos não for tirado nenhum café, a unidade de infusão esvazia automaticamente para prevenir transbordos. O aparelho inicia um ciclo de enxaguamento.

Preparar bebidas com leite

O aparelho deve estar operacional.

- Mergulhar o tubo de **10d** do bocal de fazer espuma de leite **10** no recipiente de leite **26**.
- Virar a saída de café **9** para a **direita** até engatar com clique.
- Colocar a chávena pré-aquecida ou o copo por baixo da saída de café **9** e o bocal de fazer espuma de leite **10**.
- Rodar o selector **6** para seleccionar CAFÉ C/ LEITE ☞ (apenas TE717), MACCHIATO ☞, CAPPUCCINO ☞ ou MY COFFEE ☞* (apenas TE717).
- Abrir a gaveta de café moído **18**.
- Introduzir no máximo 2 colheres-medida rasas **14** de café moído.

⚠ Atenção!

Não introduzir grãos de café inteiros ou café solúvel.

- Fechar a gaveta de café moído **20**.
- Premir o botão **8 start**.

Primeiro o leite é encaminhado para a chávena ou o copo. Em seguida, o café é preparado e escorre para a chávena ou o copo.

Importante: Os restos de leite secos são difíceis de remover e, por isso, **é absolutamente necessário** limpar com água morna o bocal de fazer espuma de leite **10** após cada utilização da máquina (ver o capítulo “Limpar o bocal de fazer espuma de leite”).



Nota: Se quiser outra chávena de café com leite, deve repetir a operação. Se dentro de 90 segundos não for tirado nenhum café, a unidade de infusão esvazia automaticamente para prevenir transbordos. O aparelho inicia um ciclo de enxaguamento.

Fazer espuma de leite e leite quente

⚠ Perigo de queimadura!

O bocal **10** fica muito quente. Deixar arrefecer antes de tocar.

O aparelho deve estar operacional.

- Mergulhar o tubo de **10d** do bocal de fazer espuma de leite **10** no recipiente de leite **26**.
- Colocar a chávena pré-aquecida ou o copo por baixo da saída do bocal de fazer espuma de leite **10**.
- Rodar o selector **6** PARA SELECIONAR ESPUMA  ou LEITE QUENTE .
- Premir o botão **8 start**.

Espuma de leite ou leite quente escorrem do bocal de fazer espuma de leite **10**.

Para interromper a operação, premir novamente o botão **8 start**.

Informação: Durante a preparação de leite quente podem ocorrer ruídos sibilantes que se devem a razões técnicas do bocal de fazer espuma de leite **10**.

Dica: Para uma espuma de leite ótima, utilize leite frio com um teor de gordura de pelo menos 1,5% se possível.

Importante: Os restos de leite secos são difíceis de remover e, por isso, **é absolutamente necessário** limpar com água morna o bocal de fazer espuma de leite **10** após cada utilização da máquina (ver o capítulo “Limpar o bocal de fazer espuma de leite”).

Preparar água quente

⚠ Perigo de queimadura!

O bocal **10** fica muito quente. Deixar arrefecer antes de tocar.

O bocal de fazer espuma de leite tem de ser limpo antes de se tirar água quente.

O aparelho deve estar operacional.

- Colocar a chávena pré-aquecida ou o copo por baixo da saída do bocal de fazer espuma de leite **10**.
- Rodar o selector **6** para seleccionar **ÁGUA QUENTE** .
- Premir o botão **8 start**.

REMOVER TUBO ASPIR. DO LEITE → START

- Remover o tubo de aspiração do leite **10c** e premir o botão **8 start**.

Água quente escorre do bocal de fazer espuma de leite **10**.

Para interromper a operação, premir novamente o botão **8 start**.

Nota: A temperatura da água quente pode ser regulada (ver capítulo “Definições de menu”).

Manutenção e limpeza diária

⚠ Perigo de choque eléctrico!

Antes de limpar o aparelho tirar a ficha eléctrica da tomada.

Nunca mergulhar o aparelho em água. Não utilizar pistolas de limpeza a vapor.

- Limpar o aparelho com um pano macio e humedecido.
- Nunca utilizar detergentes que contenham álcool.
- Nunca utilizar panos ou detergentes abrasivos.

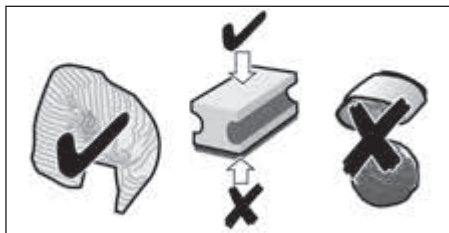

- Eliminar sempre de imediato quaisquer resíduos de calcário, de café, de leite e de pastilhas de descalcificação. Por baixo desses resíduos pode formar-se corrosão. Os panos de limpeza novos podem estar impregnados de sais. Esses sais podem provocar películas de ferrugem na superfície de aço inoxidável, motivo pelo qual estes panos têm de ser muito bem lavados antes de serem utilizados.
- Puxar o colector de pingos **23** com o recipiente das borras de café **23c** para a frente. Remover a tampa **23a** e o tabuleiro de recolha de pingos **23b**. Esvaziar e limpar o colector de pingos e o recipiente das borras de café.

⊗ Não colocar os seguintes componentes **na máquina de lavar loiça**: Tampa do colector de pingos **23a**, gaveta de café em pó **18**, unidade de infusão **20**, depósito de água **11**, tampa para conservar o aroma **16** e recipiente do leite em aço inoxidável (apenas TE717).



Os seguintes componentes podem ser lavados na máquina de lavar loiça: Colector de pingos **23**, tabuleiro de recolha de pingos **23b**, recipiente das borras de café **23c**, colher de medida **14** e peças individuais da tampa do recipiente do leite (apenas TE717).

- Remover a gaveta de café em pó **18** e lavar com água a correr.

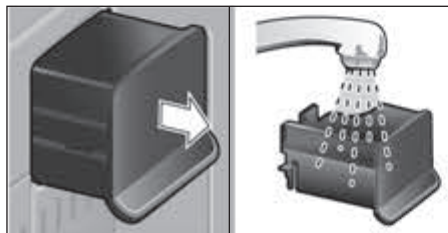

- Limpar o interior do aparelho (espaço dos colectores).

Importante: O colector de pingos **23** e o recipiente das borras de café **23c** devem ser esvaziados e limpos todos os dias para prevenir a formação de bolor.

Nota: O aparelho executa um ciclo de lavagem automaticamente quando é ligado a frio ou ao desligar-se depois de ter sido tirado café. Ou seja, realiza uma auto-limpeza.

Importante: Se o aparelho esteve sem funcionar durante um período prolongado (por ex. férias), limpar a fundo todo o aparelho, incluindo o sistema de leite **10** e a unidade de infusão **20**.

Limpar o bocal de fazer espuma de leite

Importante: É absolutamente necessário limpar o sistema de leite **10** após cada utilização!

O sistema de leite **10** pode ser limpo automaticamente (ver capítulo “Programas de manutenção”) ou pode ser limpo manualmente.

Desmontar o bocal de fazer espuma de leite **10** para efeito de limpeza:

- Puxar o bocal de fazer espuma de leite **10** para a frente para o tirar.



- Rodar a parte superior **10a** para a esquerda e retirá-la da parte inferior **10b**.

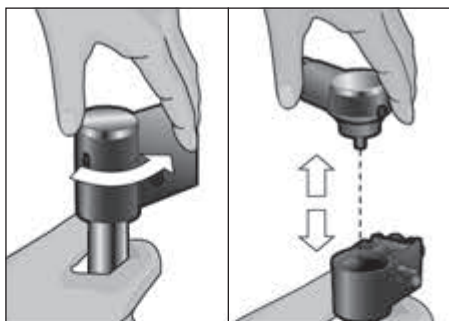

- Limpar as peças individualmente numa solução de lavagem e com um pano macio.
- Enxaguar todas as peças com água limpa e secar.

- Voltar a montar cada uma das peças. Depois, inserir o bocal para fazer espuma de leite no aparelho até chegar ao batente.

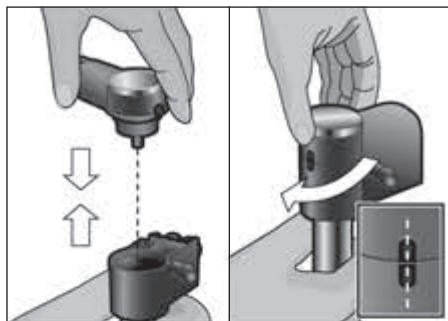

Info: Todas as peças do bocal de fazer espuma de leite **10** também podem ser lavadas na máquina de lavar loiça.

Limpar a unidade de infusão (figura F)

(ver também instruções sucintas)

Adicionalmente ao programa de limpeza automático convém limpar regularmente a unidade de infusão **20**.

- Desligar com o interruptor de rede **1 O/I**, nenhum botão está iluminado.
- Empurrar o fecho para a direita e abrir a portinhola **19** da unidade de infusão.
- Empurrar o fecho vermelho **20a** da unidade de infusão **20** totalmente para a esquerda.
- Premir o botão vermelho **21** e segurar a unidade de infusão **20** nas pegas e retirar com cuidado.

- Retirar a tampa **20b** da unidade de infusão e lavar a unidade de infusão **20** abundantemente com água a correr.

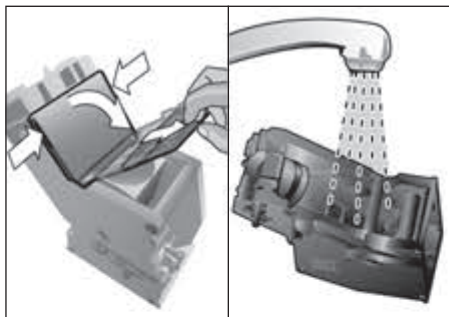

- Lavar o coador da unidade de infusão abundantemente sob água corrente.



Importante: Não utilizar detergentes e nunca lavar na máquina de lavar loiça.

- Limpar o interior do aparelho com um pano húmido e eliminar todos os resíduos de café.
- Deixar secar a unidade de infusão **20** e o interior do aparelho.
- Colocar novamente a tampa **20b** na unidade de infusão e encaixar a unidade de infusão **20** até ao engate.
- Empurrar o fecho vermelho **20a** para a direita e fechar a portinhola **19**.

Programas de manutenção

Dica: Ver também as instruções sucintas na gaveta **22**.

O display **5** exhibe, em intervalos certos as mensagens

LAVAGEM CURTA SISTEMA DO LEITE OU SERVIÇO - DESCALCIFICAR OU SERVIÇO - LIMPAR OU SERVIÇO - CALC'NCLEAN.

Neste caso, o aparelho deve ser descalcificado e limpo sem demora, utilizando o respectivo programa de manutenção. Em alternativa, os processos DESCALCIFICAR e LIMPAR podem ser resumidos através da função CALC'NCLEAN (ver capítulo "calc'nClean"). Se o programa de manutenção não for executado após este aviso, o aparelho pode ficar danificado.

⚠ Atenção!

Utilizar os produtos de descalcificação e limpeza sempre que realizar um programa de manutenção. Nunca interromper o programa de manutenção!

Nunca beber os líquidos!

Nunca utilizar vinagre, detergentes na base de vinagre, ácido cítrico ou produtos na base de ácido cítrico!

Nunca introduzir as pastilhas de descalcificação ou outros produtos de descalcificação na gaveta do café em pó **18**!

Antes de iniciar um programa de manutenção (descalcificar, limpar, calc'nClean), remover a unidade de infusão, limpar de acordo com as instruções e voltar a colocar.

Outras pastilhas de descalcificação e de limpeza especialmente desenvolvidas e adequadas podem ser adquiridas nos serviços de assistência ou no comércio.

Acessórios	Ref. de encomenda	
	Comércio	Serviço de Assistência
Pastilhas de limpeza	TZ60001	310575
Pastilhas de descalcificação	TZ60002	310967

Limpar o bocal de fazer espuma de leite

Duração: aprox. 1 minuto

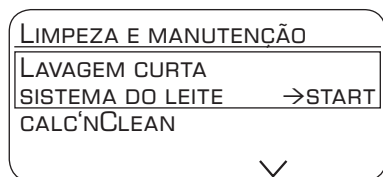

O sistema de leite **10** pode ser pré-limpo automaticamente.

- Premir o botão **3** ☺.

LAVAGEM CURTA SISTEMA DO LEITE →START

- Premir o botão **8 start**.

COLOCAR COPO VAZIO POR BAIXO DO BOCAL, PÔR TUBO ASPIR. NO COPO →START

- Colocar um copo vazio por baixo do bocal **10** e introduzir o tubo de aspiração **10d** no copo.
- Premir o botão **8 start**. O sistema de leite realiza uma auto-limpeza.
- Esvaziar o copo e limpar o tubo de aspiração **10d**.

Adicionalmente deve ser limpo regularmente o sistema de leite (à mão ou na máquina de lavar loiça).

Descalcificar

Duração: aprox. 30 minutos.

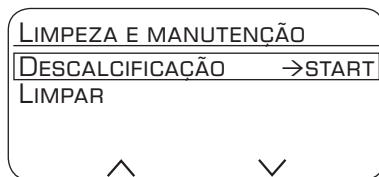

Durante os programas de descalcificação, o botão **8 start** está intermitente.

Os dígitos no canto superior direito indicam o progresso da operação.

Importante: Se houver um filtro no depósito de água **11**, deve retirá-lo sem falta antes de iniciar o programa de manutenção.

- Premir o botão **3** ☺.

DESCALCIFICAÇÃO →START

- Premir o botão **8 start**. O display **5** indica o progresso do programa.

ESVAZIAR COLECT. PINGOS

COLOCAR COLECT. PINGOS

- Esvaziar o colector de pingos **23** e voltar a colocar.

COLOCAR RECIPIENTE 1 L POR BAIXO DO BOCAL DE ESPUMA DE LEITE, PÔR TUBO ASPIR. NO RECIPIENTE →START

- Colocar um recipiente com capacidade de 1 l por baixo do bocal de fazer espuma de leite **10**.
- Introduzir o extremo do tubo de aspiração **10d** no recipiente.
- Premir o botão **8 start**.

RETIRAR FILTRO DE ÁGUA →START

Info: Se o filtro de água estiver colocado, o display solicita a remoção do filtro e nova pressão do botão **8 start**.

ENCHER C/ 0,5 L ÁGUA + DESCALCIFICADOR
→START

- Encher o depósito de água **11** com água morna até à marca “**0,5l**” e adicionar 2 pastilhas Siemens de descalcificação.
- Premir o botão **8 start**. O programa de descalcificação demora cerca de 20 minutos.

DESCALCIFICAR EM CURSO

FALTA DESCALCIFICADOR
ENCHER DESCALCIFICADOR →START

Info: Em caso de falta de descalcificador no depósito de água **11**, o display solicita que seja adicionado mais do produto descalcificador. Adicionar e premir de novo o botão **8 start**.

LIMPAR E ENCHER DEP. ÁGUA →START

- Enxaguar o depósito de água **11** e encher com água limpa até à marca “**max**”.
- Premir o botão **8 start**. O programa de descalcificação demora cerca de 1 minuto e enxagua o aparelho.

DESCALCIFICAR EM CURSO

ESVAZIAR COLECT. PINGOS
COLOCAR COLECT. PINGOS

- Esvaziar o colector de pingos **23** e voltar a colocar.

Colocar o filtro se costuma utilizá-lo.
O aparelho está de novo operacional.

Importante: Limpar o aparelho com um pano macio e húmido para remover resíduos da solução de descalcificar. Por baixo desses resíduos pode formar-se corrosão. Os panos de limpeza novos podem estar impregnados de sais. Esses sais podem provocar películas de ferrugem na superfície de aço inoxidável, motivo pelo qual estes panos têm de ser muito bem lavados antes de serem utilizados. Limpar bem o tubo de aspiração **10d** do bocal de fazer espuma de leite.

Limpar

Duração: aprox. 8 minutos.

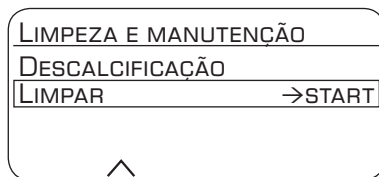

Durante os programas de limpeza, o botão **8 start** está intermitente. Os dígitos no canto superior direito indicam o progresso da operação.

- Encher o depósito de água **11** até à marca “**max**”.
- Premir o botão **3** ☺.

LIMPAR →START

- Premir o botão **8 start**. O display **5** indica o progresso do programa.

ESVAZIAR COLECT. PINGOS
COLOCAR COLECT. PINGOS

- Esvaziar o colector de pingos **23** e voltar a colocar. O aparelho realiza dois ciclos de lavagem.

VIRAR SAÍDA DE CAFÉ

- Virar a saída de café **9** para a **esquerda** até engatar com um clique.

LIMPEZA EM CURSO

ABRIR GAVETA DE CAFÉ EM PÓ

- Abrir a gaveta de café moído **18**.

COLOCAR PASTILHA SIEMENS
E FECHAR A GAVETA

- Colocar uma pastilha de limpeza Siemens e voltar a fechar a gaveta **18**.

PREMIR START

- Premir o botão **8 start**. O programa de limpeza demora cerca de 7 minutos.

LIMPEZA EM CURSO

ESVAZIAR COLECT. PINGOS

COLOCAR COLECT. PINGOS

- Esvaziar o colector de pingos **23** e voltar a colocar.

O aparelho está limpo e de novo operacional.

calc'nClean

Duração: aprox. 36 minutos.

calc'nClean combina as funções individuais de descalcificar e de limpar.

Se as duas operações são devidas quase ao mesmo tempo, o aparelho propõe automaticamente a realização deste programa de manutenção.

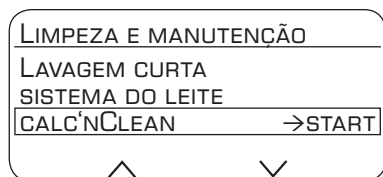

Durante os programas de calc'nClean, o botão **8 start** está intermitente. Os dígitos no canto superior direito indicam o progresso da operação.

Importante: Se houver um filtro no depósito de água **11**, deve retirá-lo sem falta antes de iniciar o programa de manutenção.

- Premir o botão **3** .

CALC'NCLEAN →START

- Premir o botão **8 start**. O display **5** indica o progresso do programa.

ESVAZIAR COLECT. PINGOS

COLOCAR COLECT. PINGOS

- Esvaziar o colector de pingos **23** e voltar a colocar.
- Virar a saída de café **9** para a **direita** até engatar com clique.

COLOCAR RECIPIENTE 1 L POR BAIXO DO BOCAL DE ESPUMA DE LEITE, PÔR TUBO ASPIR. NO RECIPIENTE →START

- Colocar um recipiente com capacidade de pelo menos 1 l por baixo do bocal de fazer espuma de leite **10**.
- Introduzir o extremo do tubo de aspiração **10d** no recipiente.
- Premir o botão **8 start**. O aparelho realiza 2 ciclos de enxaguamento.

LIMPEZA EM CURSO

ABRIR GAVETA DE CAFÉ MOÍDO

- Abrir a gaveta de café moído **18**.

COLOCAR PASTILHA SIEMENS E FECHAR A GAVETA

- Colocar uma pastilha de limpeza Siemens e voltar a fechar a gaveta **18**.

RETIRAR FILTRO DE ÁGUA →START

Info: Se o filtro de água estiver colocado, o display solicita a remoção do filtro e nova pressão do botão **8 start**.

ENCHER C/ 0,5 L ÁGUA + DESCALCIFICADOR →START

- Encher o depósito de água **11** com água morna até à marca de "**0,5l**" e adicionar 2 pastilhas Siemens de descalcificação.
- Premir o botão **8 start**. O programa de descalcificação demora cerca de 20 minutos.

DESCALCIFICAR EM CURSO

FALTA DESCALCIFICADOR

ENCHER DESCALCIFICADOR →START

Info: Em caso de falta de descalcificador no depósito de água **11**, o display solicita que seja adicionado mais do produto descalcificador. Adicionar e premir de novo o botão **8 start**.

LIMPAR E ENCHER DEP. ÁGUA →START

- Enxaguar o depósito de água **11** e encher com água limpa até à marca “**max**”.
- Premir o botão **8 start**. O programa de descalcificação demora cerca de 1 minuto e o programa de limpeza que enxagua o aparelho cerca de 7 minutos.

DESCALCIFICAR EM CURSO

LIMPEZA EM CURSO

ESVAZIAR COLECT. PINGOS

COLOCAR COLECT. PINGOS

- Esvaziar o colector de pingos **23** e voltar a colocar.

Colocar o filtro se costuma utilizá-lo.

O aparelho está de novo operacional.

Importante: Limpar o aparelho com um pano macio e húmido para remover resíduos da solução de descalcificar. Por baixo desses resíduos pode formar-se corrosão. Os panos de limpeza novos podem estar impregnados de sais. Esses sais podem provocar películas de ferrugem na superfície de aço inoxidável, motivo pelo qual estes panos têm de ser muito bem lavados antes de serem utilizados.

Limpar bem o tubo de aspiração **10d** do bocal de fazer espuma de leite.

Nota: Se um dos programas de manutenção foi interrompido, por ex. por uma falta de corrente, deve proceder conforme se segue:

- Enxaguar o depósito de água **11** e encher com água limpa até à marca “**max**”.
- Premir o botão **8 start**. O programa de limpeza demora cerca de 3 minutos e enxagua o aparelho.

LIMPEZA EM CURSO

ESVAZIAR COLECT. PINGOS

COLOCAR COLECT. PINGOS

- Esvaziar o colector de pingos **23** e voltar a colocar.

O aparelho está de novo operacional.

Dicas para poupar energia

- O aparelho possui uma funcionalidade de escurecimento do display que é activada automaticamente quando o aparelho não é utilizado. O display fica com uma iluminação fraca. Ao premir um botão ou o selector rotativo, o display volta a ficar com uma iluminação brilhante.
- Se o aparelho não é utilizado, desligar o aparelho com o interruptor de rede **1 O/I** na face anterior.
- Se possível, nunca interromper a preparação de café ou de espuma de leite. A interrupção da preparação de café ou de espuma de leite implica um maior consumo de energia e enchimento mais rápido de água residual no colector de pingos.
- O aparelho deve ser descalcificado regularmente para prevenir depósitos de cálcio que condicionam um maior consumo de energia.

Guardar acessórios

A máquina de café expresso automática tem compartimentos e gavetas especiais para guardar a colher-medida e as instruções sucintas no próprio aparelho.

- Para guardar a colher-medida **14**, retirar o depósito de água **11** e colocar a colher-medida na cavidade respectiva **13**.
- Para guardar as instruções sucintas, abrir a portinhola da unidade de infusão **19** e introduzir as instruções no compartimento previsto para o efeito **22**.

Protecção anticongelante

- △ Para prevenir danos provocados por temperaturas baixas durante o transporte e armazenagem, o aparelho deve ser previamente e completamente esvaziado.

Ver capítulo “Definições de menu – PROT.TRANSP.”

Acessórios

Os seguintes acessórios podem ser obtidos no comércio e através dos serviços de assistência.

Acessórios	Ref. de encomenda	
	Comércio	Serviço de Assistência
Pastilhas de limpeza	TZ60001	310575
Pastilhas de descalcificação	TZ60002	310967
Filtro de água	TZ70003	575491
Kit de limpeza	TZ80004	576330
Recipiente de leite com tampa “freshLock”	TZ80009N	576166

Eliminação do aparelho



Eliminar a embalagem de forma ecológica. Este aparelho está marcado em conformidade com a Directiva 2012/19/UE relativa aos resíduos de equipamentos eléctricos e electrónicos (waste electrical and electronic equipment – WEEE). A directiva estabelece o quadro para a criação de um sistema de recolha e valorização dos equipamentos usados válido em todos os Estados Membros da União Europeia. Contactar o revendedor especializado para mais informações.

Garantia

Para este aparelho vigoram as condições de garantia publicadas pelo nosso representante no país em que o mesmo for adquirido. O representante onde comprou o aparelho poderá dar-lhe mais pormenores sobre este assunto. Para a prestação de qualquer serviço dentro da garantia é, no entanto, necessária a apresentação do documento de compra do aparelho.

Salvo alterações técnicas.

Dados técnicos

Ligação eléctrica (tensão/frequência)	220-240 V / 50-60 Hz
Potência do aquecimento	1600 W
Pressão máxima da bomba, estática	15 bar (TE712) 19 bar (TE717)
Capacidade máxima do depósito de água (sem filtro)	2,1 l
Capacidade máxima do depósito dos grãos	~300 g
Comprimento do cabo de alimentação	100 cm
Dimensões (A x L x P)	394 x 296 x 456 mm
Peso, vazia	11 – 13 kg
Tipo de moinho	Cerâmico

Reparar pequenas avarias

Avaria	Causa	Medidas a tomar
Mensagem do display ENCHER DEP. GRÃO embora o depósito 15 esteja cheio ou o moinho não mói.	Os grãos de café não passam para o moinho (grãos oleosos demais).	Bater ligeiramente contra o depósito de grãos de café 15. Mudar a marca de café. Esvaziar o depósito 15 e limpar com um pano seco.
Não há água quente.	O bocal de fazer espuma de leite 10 ou o encaixe do bocal de fazer espuma de leite estão entupidos.	Limpar o bocal de fazer espuma de leite 10 ou o encaixe do bocal de fazer espuma de leite (ver capítulo “Limpar sistema de leite”).
Pouca espuma ou nenhuma espuma ou o bocal de fazer espuma de leite 10 não suga leite.	O bocal de fazer espuma de leite 10 ou o encaixe do bocal de fazer espuma de leite estão entupidos.	Limpar o bocal de fazer espuma de leite 10 ou o encaixe do bocal de fazer espuma de leite (ver capítulo “Limpar sistema de leite”).
	Leite inadequado.	Utilizar leite frio de 1,5% de gordura.
	O bocal de fazer espuma de leite 10 não está corretamente montado.	Humedecer o bocal de fazer espuma de leite e montar.
	O aparelho precisa de ser descalcificado.	Descalcificar o aparelho com 2 pastilhas de descalcificação; se necessário, executar o programa 2 vezes.
A quantidade pessoal ajustada não é atingida, o café escorre apenas gota a gota ou pára de escorrer.	Grau de moagem fino demais. Café moído fino demais.	Definir um grau de moagem mais grosso. Utilizar café moído mais grosso.
	O aparelho está muito calcificado.	Descalcificar o aparelho.
Café sem “Crème”.	Tipo de café inadequado.	Utilizar um tipo de café com uma maior percentagem de grãos Robusta.
	Grãos não estão frescos.	Utilizar grãos de café frescos.
	O grau de moagem não é adequado ao grão de café utilizado.	Regular o grau de moagem para mais fino.
Café “ácido” demais.	Grau de moagem grosso demais. Café moído grosso demais.	Definir um grau de moagem mais fino. Utilizar café moído mais fino.
	Tipo de café inadequado.	Utilizar grão mais torrado.
Se não conseguir resolver o problema, telefone sem falta para a Linha de Apoio ao Cliente! Os números de telefone encontram-se nas últimas páginas destas instruções.		

Avaria	Causa	Medidas a tomar
Café “amargo” demais.	Grau de moagem fino demais. Café moído fino demais.	Definir um grau de moagem mais grosso. Utilizar café moído mais grosso.
	Tipo de café inadequado.	Mudar a marca de café.
O café sabe a “queimado”.	Temperatura de preparação demasiado elevada	Baixar temperatura, ver capítulo “Definições de menu - TEMP. DO CAFÉ”
	Grau de moagem fino demais. Café moído fino demais.	Definir um grau de moagem mais grosso. Utilizar café moído mais grosso.
	Tipo de café inadequado.	Mudar a marca de café.
Mensagem do display AVARIA CHAMAR ASSISTÊNCIA	O aparelho tem uma avaria.	Contactar a Linha de Apoio ao Cliente.
O filtro de água no depósito de água está solto.	O filtro de água não está correctamente colocado.	Empurrar o filtro de água com firmeza para dentro da ligação ao depósito.
Mensagem do display VERIFICAR DEP. DE ÁGUA	Depósito de água mal colocado ou novo filtro de água não foi lavado de acordo com as instruções.	Colocar correctamente o depósito de água ou lavar o filtro de água de acordo com as instruções e colocar em funcionamento.
As borras estão soltas e muito húmidas.	O grau de moagem é fino ou grosso demais ou utilizou café em pó a menos.	Alterar o grau de moagem para mais fino ou mais grosso ou utilizar 2 colheres-medida de café.
Mensagem do display LIMPAR UNIDADE DE INFUSÃO	Unidade de infusão suja.	Limpar a unidade de infusão.
	Excesso de café em pó na unidade de infusão.	Limpar a unidade de infusão (nunca utilizar mais do que 2 colheres-medida de café em pó).
	O mecanismo da unidade de infusão está emperrado.	Limpar unidade de infusão (ver capítulo “Manutenção e limpeza diária”).
A qualidade de café ou de espuma de leite varia muito.	O aparelho precisa de ser descalcificado.	Descalcificar o aparelho de acordo com as instruções utilizando duas pastilhas.
Há pingos no interior do aparelho quando o colector de pingos está retirado.	O colector de pingos foi retirado cedo demais.	Retirar o colector de pingos apenas alguns segundos após a preparação da última bebida.

Se não conseguir resolver o problema, telefone sem falta para a Linha de Apoio ao Cliente! Os números de telefone encontram-se nas últimas páginas destas instruções.

DE Deutschland, Germany

BSH Hausgeräte Service GmbH
Zentralwerkstatt für kleine
Hausgeräte
Trautskirchener Strasse 6-8
90431 Nürnberg

Online Auftragsstatus, Pickup
Service für Kaffeevollautomaten
und viele weitere Infos unter:
www.siemens-home.de

Reparaturservice, Ersatzteile &
Zubehör, Produkt-Informationen:
Tel.: 0911 70 440 044
[mailto:cp-servicecenter@
bshg.com](mailto:cp-servicecenter@bshg.com)
Wir sind an 365 Tagen rund um die Uhr
erreichbar.

**AE United Arab Emirates,
الإمارات العربية المتحدة**

BSH Home Appliances FZE
Round About 13,
Plot Nr MO-0532A
Jebel Ali Free Zone - Dubai
Tel.: 04 881 4401
<mailto:service-uae@bshg.com>
www.siemens-home.com/ae

**AL Republika e Shqipërisë,
Albania**

AERTECH SH.P.K.
Rruga Qemal Stafa
Pallati i ri perball Prokuroris se
Pergjithshme
Hyrja C Kati 10
Tirana
Tel.: 066 206 47 94
<mailto:g.volina@aertech.al>

AT Österreich, Austria

BSH Hausgeräte
Gesellschaft mbH
Werkskundendienst
für Hausgeräte
Quellenstrasse 2
1100 Wien
Tel.: 0810 550 522*
Fax: 01 605 75 51 212
[mailto:vie-stoerungsannahme@
bshg.com](mailto:vie-stoerungsannahme@bshg.com)
Hotline für Espresso-Geräte:
Tel.: 0810 700 400*
www.siemens-home.at
*innerhalb Österreichs zum Regionaltarif

AU Australia

BSH Home Appliances Pty. Ltd.
7-9 Arco Lane
HEATHERTON, Victoria 3202
Tel.: 1300 368 339
<mailto:bshau-as@bshg.com>
www.siemens-home.com.au

**BA Bosnia-Herzegovina,
Bosna i Hercegovina**

"HIGH" d.o.o.
Gradačacka 29b
71000 Sarajevo
Info-Line: 061 10 09 05
Fax: 033 21 35 13
mailto:delicnanda@hotmail.com

BE Belgique, België, Belgium

BSH Home Appliances S.A.
Avenue du Laerbeek 74
Laarbeeklaan 74
1090 Bruxelles – Brussel
Tel.: 070 222 142
Fax: 024 757 292
mailto:bru-repairs@bshg.com
www.siemens-home.be

BG Bulgaria

BSH Domakinski Uredi
Bulgaria EOOD
115K Tsarigradsko
Chausse Blvd.
European Trade Center Building,
5th floor
1784 Sofia
Tel.: 02 892 90 47
Fax: 02 878 79 72
[mailto:informacia.servis-bg@
bshg.com](mailto:informacia.servis-bg@bshg.com)
www.siemens-home.bg

BH Bahrain, مملكة البحرين

Khalaifat Company
Manama
Tel.: 01 7400 553
<mailto:service@khalaifat.com>

**CH Schweiz, Suisse,
Svizzera, Switzerland**

BSH Hausgeräte AG
Werkskundendienst
für Hausgeräte
Fahrweidstrasse 80
8954 Geroldswil
[mailto:ch-info.hausgeraete@
bshg.com](mailto:ch-info.hausgeraete@bshg.com)
Service Tel.: 0848 840 040
Service Fax: 0848 840 041
<mailto:ch-reparatur@bshg.com>
Ersatzteile Tel.: 0848 880 080
Ersatzteile Fax: 0848 880 081
<mailto:ch-ersatzteil@bshg.com>
www.siemens-home.com

CY Cyprus, Κύπρος
BSH Ikiakes Syskeves-Service
39, Arh. Makaariou III Str.
2407 Egomi/Nikosia (Lefkosia)
Tel.: 7777 8007
Fax: 022 65 81 28
[mailto:bsh.service.cyprus@
cytanet.com.cy](mailto:bsh.service.cyprus@cytanet.com.cy)

**CZ Česká Republika,
Czech Republic**

BSH domácí spotřebiče s.r.o.
Firemní servis domácích
spotřebičů
Pekařská 10b
155 00 Praha 5
Tel.: 0251 095 546
Fax: 0251 095 549
www.siemens-home.com/cz

DK Danmark, Denmark

BSH Hvidevarer A/S
Telegrafvej 4
2750 Ballerup
Tel.: 44 89 89 85
Fax: 44 89 89 86
[mailto:BSH-Service.dk@
bshg.com](mailto:BSH-Service.dk@bshg.com)
www.siemens-home.dk

EE Eesti, Estonia

SIMSON OÜ
Raua 55
10152 Tallinn
Tel.: 0627 8730
Fax: 0627 8733
<mailto:teenindus@simson.ee>

ES España, Spain

En caso de avería puede ponerse
en contacto con nosotros, su
aparato será trasladado a nuestro
taller especializado de cafeteras.
BSH Electrodomésticos
España S. A.
Servicio Oficial del Fabricante
Parque Empresarial PLAZA,
C/ Manfredonia, 6
50197 Zaragoza
Tel.: 902 11 88 21
<mailto:CAU-Siemens@bshg.com>
www.siemens-home.es

FI Suomi, Finland

BSH Kodinkoneet Oy
Itälahdenkatu 18 A
PL 123
00201 Helsinki
Tel.: 0207 510 700
Fax: 0207 510 780
[mailto:Siemens-Service-FI@
bshg.com](mailto:Siemens-Service-FI@bshg.com)
www.siemens-home.fi
Lankapuhelimesta 8,28 snt/puhelu
+ 7 snt/min (alv 24%)
Matkapuhelimesta 8,28 snt/puhelu
+ 17 snt/min (alv 24%)

FR France

BSH Electroménager S.A.S.
50 rue Ardoin – BP 47
93401 Saint-Ouen cedex
Service interventions à domicile:
01 40 10 12 00

Service Consommateurs:
0 892 698 110 (0,34 € TTC/mn)
mailto:soa-siemens-conso@
bshg.com

Service Pièces Détachées et
Accessoires:
0 892 698 009 (0,34 € TTC/mn)
www.siemens-home.fr

GB Great Britain

BSH Home Appliances Ltd.
Grand Union House
Old Wolverton Road
Wolverton
Milton Keynes MK12 5PT
To arrange an engineer visit,
to order spare parts or
accessories or for product
advice please visit
www.siemens-home.co.uk
or call
Tel.: 0344 892 8999*

*Calls are charged at the basic rate,
please check with your telephone service
provider for exact charges

GR Greece, Ελλάδα

BSH Ikiakes Siskeves A.B.E.
Central Branch Service
17 km E.O. Athinon-Lamias &
Potamou 20
14564 Kifisia
Πανελλήνιο τηλέφωνο: 181 82
(Αστική χρέωση)
www.siemens-home.gr

HK Hong Kong, 香港

BSH Home Appliances Limited
Unit 1 & 2, 3rd Floor
North Block, Skyway House
3 Sham Mong Road
Tai Kok Tsui, Kowloon
Hong Kong
Tel.: 2565 6151
Fax: 2565 6681
mailto:siemens.hk.service@
bshg.com
www.siemens-home.com.hk

HR Hrvatska, Croatia

BSH kućni uređaji d.o.o.
Kneza Branimira 22
10000 Zagreb
Tel.: 01 640 36 09
Fax: 01 640 36 03
mailto:informacije.servis-hr@
bshg.com
www.siemens-home.com/hr

HU Magyarország, Hungary

BSH Háztartási Készülék
Kereskedelmi Kft.
Háztartási gépek márkaszervize
Királyhágó tér 8-9.
1126 Budapest

Hibabejelentés
Tel.: +361 489 5461
Fax: +361 201 8786
mailto:hibabejelentes@bsh.hu

Alkatrészrendelés
Tel.: +361 489 5463
Fax: +361 201 8786
mailto:alkatrészrendeles@bsh.hu
www.siemens-home.com/hu

IE Republic of Ireland

BSH Home Appliances Ltd.
Unit F4, Ballymount Drive
Ballymount Industrial Estate
Walkinstown
Dublin 12

Service Requests, Spares and
Accessories
Tel.: 01450 2655*
Fax: 01450 2520
www.siemens-home.com/ie
*0.03 € per minute at peak.
Off peak 0.0088 € per minute.

IL Israel, ישראל

C/S/B Home Appliance Ltd.
Ulriel Building
2, Hamelacha St.
Industrial Park North
71293 Lod
Tel.: 08 9777 222
Fax: 08 9777 245
mailto:csb-serv@zahav.net.il
www.siemens-home.co.il

IN India, Bhārat, भारत

BSH Customer Service
Front Office
Shop No.4, Everest Grande,
Opp. Shanti Nagar Bus Stop,
Mahakali Caves Road,
Andheri East
Mumbai 400 093

IS Iceland

Smith & Norland hf.
Noatuni 4
105 Reykjavik
Tel.: 0520 3000
Fax: 0520 3011
www.sminor.is

IT Italia, Italy

BSH Elettrodomestici S.p.A.
Via. M. Nizzoli 1
20147 Milano (MI)
Numero verde 800 018346
mailto:info@
siemens-elettrodomestici.it
www.siemens-home.com/it

KZ Kazakhstan, Қазақстан

IP Turebekov Yerzhan
Nurmanovich
Jangeldina str. 15
Shimkent 160018
Tel.: 0252 31 00 06
mailto:evrika_kz@mail.ru

LB Lebanon, لبنان

Tehaco s.a.r.l
Boulevard Dora 4043 Beyrouth
P.O. Box 90449
Jdeideh 1202 2040
Tel.: 01 255 211
mailto:Info@Teheni-Hana.com

LT Lietuva, Lithuania

Baltic Continent Ltd.
Lukšio g. 23
09132 Vilnius
Tel.: 05 274 1788
Fax: 05 274 1765
mailto:info@balticcontinent.lt
www.balticcontinent.lt

LU Luxembourg

BSH électroménagers S.A.
13-15, ZI Breedewueus
1259 Senningerberg
Tel.: 26349 300
Fax: 26349 315
mailto:lux-service.electromanager@
bshg.com
www.siemens-home.com/lu

LV Latvija, Latvia

General Serviss Limited
Bullu street 70c
1067 Riga
Tel.: 07 42 41 37
mailto:bt@olimpeks.lv

MD Moldova

S.R.L. "Rialto-Studio"
ул. Щусева 98
2012 Кишинев
тел./факс: 022 23 81 80

MK Macedonia, Македонија

GORENEC
Jane Sandanski 69 lok. 3
1000 Skopje
Tel.: 02 2454 600
Mobil: 070 697 463
mailto:gorenece@yahoo.com

MT Malta

Aplan Limited
The Atrium
Mriehel by Pass
BKR3000 Birkirkara
Tel.: 025 495 122
Fax: 021 480 598
mailto:lapap@aplan.com.mt

NL Nederlande, Netherlands

BSH Huishoudapparaten B.V.
Taurusavenue 36
2132 LS Hoofddorp

Storingsmelding:
Tel.: 088 424 4020
Fax: 088 424 4845
mailto:siemens-contactcenter@
bshg.com

Onderdelenverkoop:
Tel.: 088 424 4020
Fax: 088 424 4801
mailto:siemens-onderdelen@
bshg.com
www.siemens-home.nl

NO Norge, Norway

BSH Husholdningsapparater A/S
Grensesvingen 9
0661 Oslo
Tel.: 22 66 06 46
Fax: 22 66 05 55
mailto:Siemens-Service-NO@
bshg.com
www.siemens-home.no

NZ New Zealand

BSH Home Appliances Ltd.
Unit F 2, 4 Orbit Drive
Mairangi Bay
Auckland 0632
Tel.: 09 477 0492
Fax: 09 477 2647
mailto:bshnz-cs@bshg.com

PL Polska, Poland

BSH Sprzęt Gospodarstwa
Domowego Sp. z o.o.
Al. Jerozolimskie 183
02-222 Warszawa
Tel.: 801 191 534
Fax: 022 572 7709
mailto:Serwis.Fabryczny@
bshg.com
www.siemens-home.pl

PT Portugal

BSHP Electrodomésticos, Lda.
Rua Alto do Montijo, nº 15
2790-012 Carnaxide
Tel.: 214 250 720
Fax: 214 250 701
mailto:
siemens.electrodomesticos.pt@
bshg.com
www.siemens-home.com/pt

RO România, Romania

BSH Electrocasnice srl.
Sos. Bucuresti-Ploiesti,
nr. 19-21, sect.1
13682 Bucuresti
Tel.: 021 203 9748
Fax: 021 203 9733
mailto:service.romania@
bshg.com
www.siemens-home.com/ro

RU Russia, Россия

ООО "БСХ Бытовая техника"
Сервис от производителя
Малая Калужская 19/1
119071 Москва
тел.: 495 737 2962
mailto:mok-kdhl@bshg.com
www.siemens-home.com

SE Sverige, Sweden

BSH Home Appliances AB
Landsvägen 32
169 29 Solna
Tel.: 0771 11 22 77 local rate
mailto:Siemens-Service-SE@
bshg.com
www.siemens-home.se

SG Singapore, 新加坡

BSH Home Appliances Pte. Ltd.
TECHPLACE I and
Mo Kio Avenue 10
Block 4012 #01-01
569628 Singapore
Tel.: 6751 5000
Fax: 6751 5005
mailto:bshsgp.service@bshg.com

SI Slovenija, Slovenia

BSH Hišni aparati d.o.o.
Litostrajska 48
1000 Ljubljana
Tel.: 01 583 07 00
Fax: 01 583 08 89
mailto:informacije.servis@
bshg.com
www.siemens-home.si

SK Slovensko, Slovakia

BSH domácí spotřebiče s.r.o.
Organizačná zložka Bratislava
Galvaniho 17/C
821 04 Bratislava
Tel.: 02 44 45 20 41
mailto:opravy@bshg.com
www.siemens-home.com/sk

TR Türkiye, Turkey

BSH Ev Aletleri Sanayi
ve Ticaret A.S.
Fatih Sultan Mehmet Mahallesi
Balkan Caddesi No: 51
34771 Ümraniye, İstanbul
Tel.: 0 216 444 6688*
Fax: 0 216 528 9188
mailto:careline.turkey@bshg.com
www.siemens-home.com/tr
*Çağrı merkezini sabit hatlardan
aramanın bedeli şehir içi ücretlendirme,
Çep telefonlarından ise kullanılan tarifeye
göre değişkenlik göstermektedir

UA Ukraine, Україна

ТОВ "БСХ Побутова Техніка"
тел.: 044 490 2095
mailto:bsh-service.ua@bshg.com
www.siemens-home.com.ua

XK Kosovo

NTP GAMA
Rruga Mag Prishtine-Ferizaj
70000 Ferizaj
Tel.: 0290 321 434
mailto:a_service@
gama-electronics.com

XS Srbija, Serbia

BSH Kućni aparati d.o.o.
Milutina Milankovića 11^a
11070 Novi Beograd
Tel.: 011 205 23 97
Fax: 011 205 23 89
mailto:informacije.servis-sr@
bshg.com
www.siemens-home.rs

ZA South Africa

BSH Home Appliances (Pty) Ltd.
15th Road Randjespark
Private Bag X36, Randjespark
1685 Midrand – Johannesburg
Tel.: 086 002 6724
Fax: 086 617 1780
mailto:applianceserviceza@
bshg.com
www.siemens-home.com

Service-Hotlines

www.siemens-home.com

AE	04 803 0501	ME	050 432 575
AL	066 206 47 94	MK	02 2454 600
AT	0810 700 400	NL	088 424 4020
AU	1300 368 339	NO	22 66 06 00
BA	033 213 513	PL	801 191 534
BE	070 222 142	PT	21 4250 720
BG	02 931 50 62	RO	021 203 9748
CH	043 455 4095	RU	8 800 200 29 62
CN	400 889 9999 Call rates depend on the network used	SE	0771 11 22 77 (local rate)
CZ	0251 095 546	SK	02 444 520 41
DE	0911 70 440 044	SI	01 200 70 17
DK	44 89 89 85	TR	444 6688 Çağrı merkezini sabit hatlardan aramanın bedeli şehir içi ücretlendirme, Cep telefonlarından ise kullanılan tarifeye göre değişkenlik göstermektedir
EE	0627 8730	US	866 447 4363
ES	902 11 88 21	XK	044 172 309
FI	020 7510 700 Lankapuhelimesta 8,28 snt/puhelu + 7 snt/min (alv 24%) Matkapuhelimesta 8,28 snt/puhelu + 17 snt/min (alv 24%)	XS	011 21 39 552
FR	0140 10 1200		
GB	0344 892 8999 Calls charged at local or mobile rate		
GR	18 182 (αστική χρέωση)		
HR	01 3028 226		
HU	01 489 5461		
IE	01450 2655		
IL	08 9777 222		
IS	0520 3000		
IT	800 018 346 (Line Verde)		
LI	05 274 1788		
LT	052 741 788		
LU	26 349 300		
LV	067 425 232		

BSH Hausgeräte GmbH
Carl-Wery-Straße 34
81739 München, GERMANY

Reparaturauftrag und Beratung bei Störungen

D 0911 70 440 044

A 0810 550 522

CH 0848 840 040

Die Kontaktdaten aller Länder finden Sie im
beiliegenden Kundendienst-Verzeichnis.

www.siemens-home.com



8001008047 TZ717XX2

941117