

SIEMENS



TE 515..

siemens-home.com/welcome

da Bruksanvisning
no Bruksanvisning
sv Bruksanvisning
fi Käyttöohje
es Instrucciones de uso
pt Instruções de serviço

Register
your
product
online

da	2
no	21
sv	41
fi	60
es	80
pt	102

Pakken indeholder (se side 2)
Inkludert i levering (se side 21)
I förpackningen medföljer (se sidan 41)
Pakkauksen sisältö (katso sivu 60)
Volumen de suministro (véase la página 80)
Âmbito de fornecimento (ver página 102)

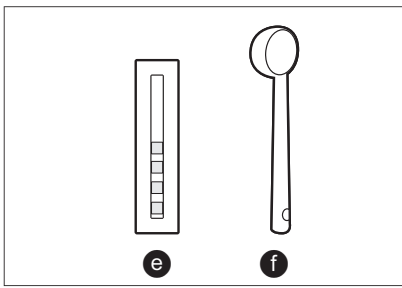
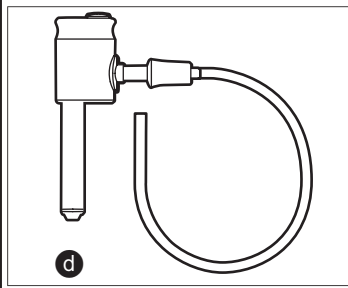
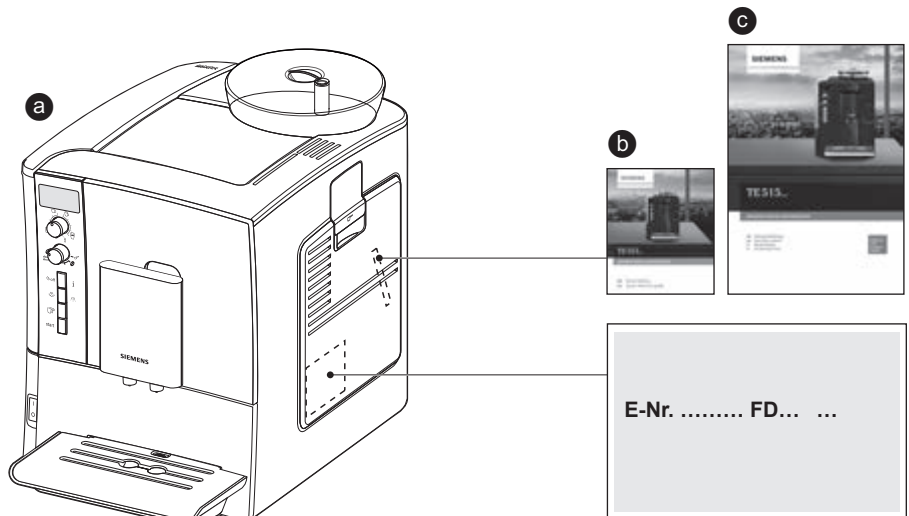

A

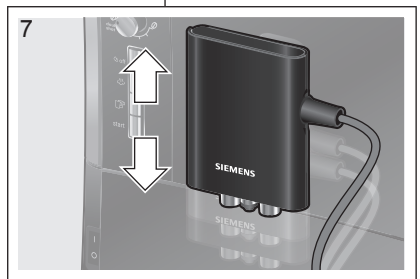
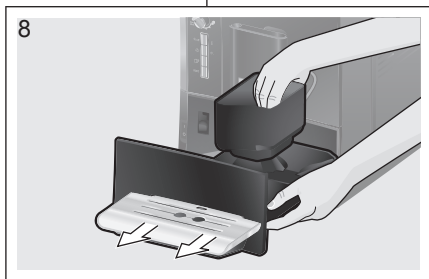
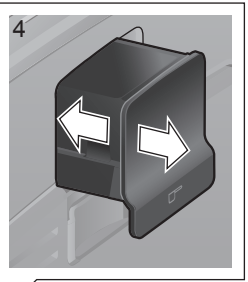
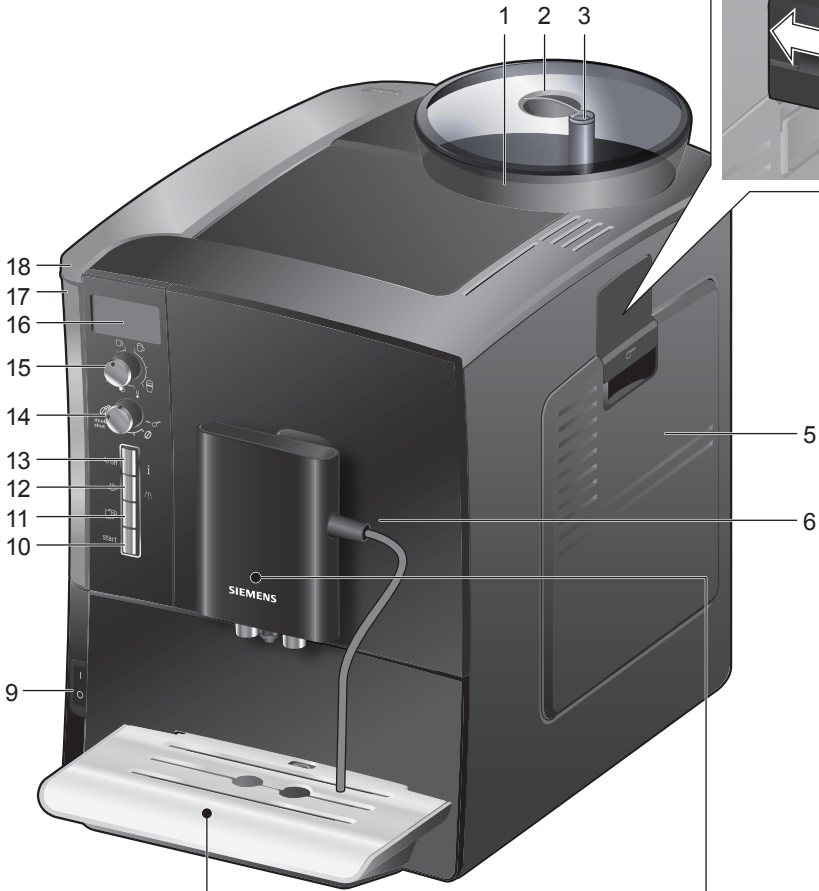

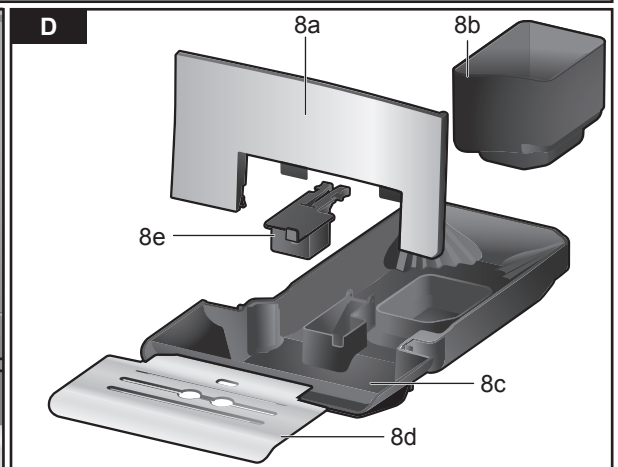
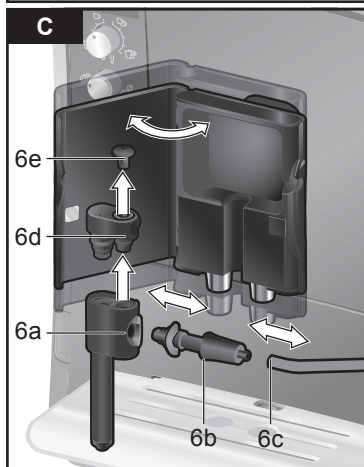
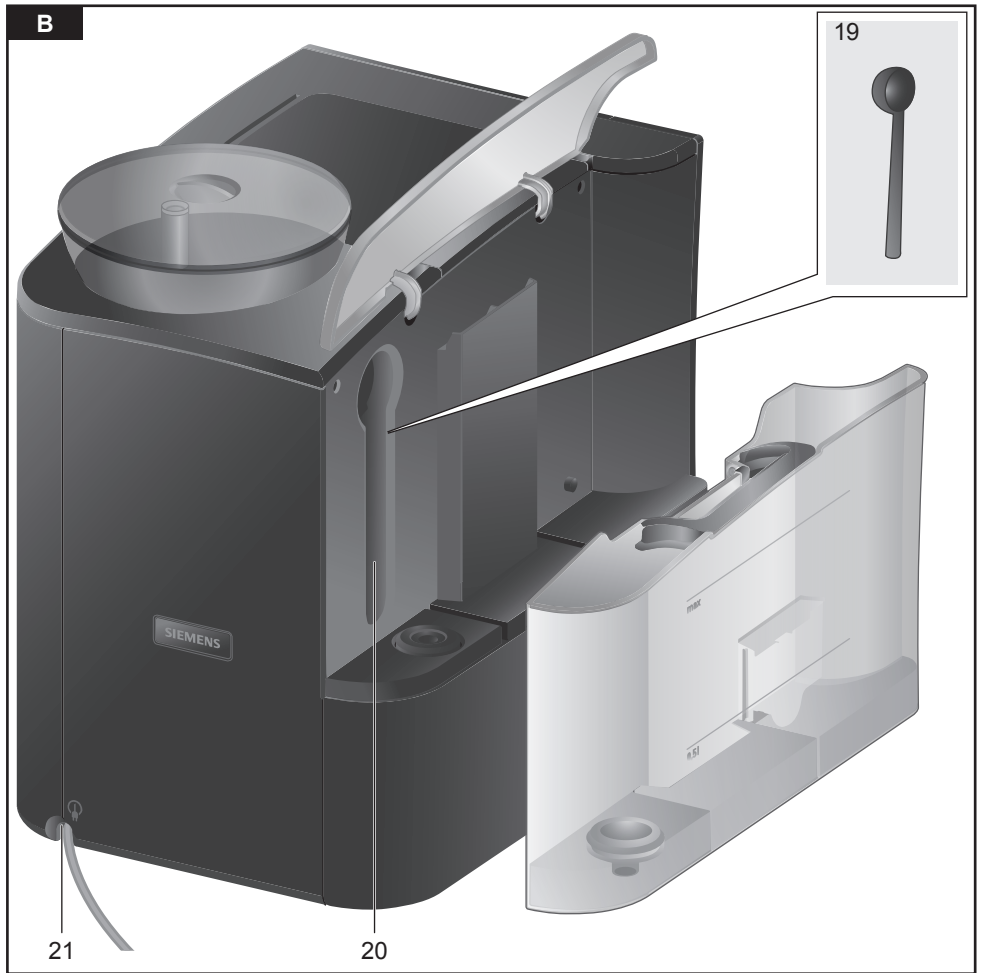

E

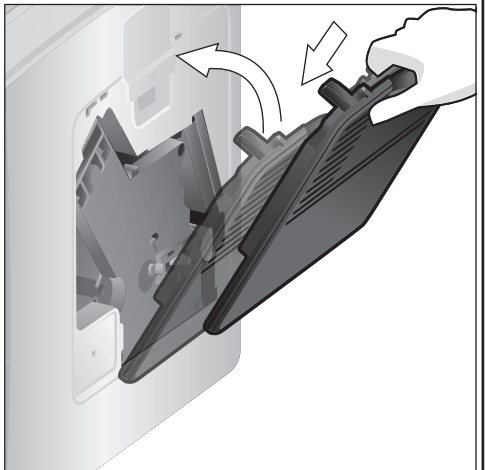
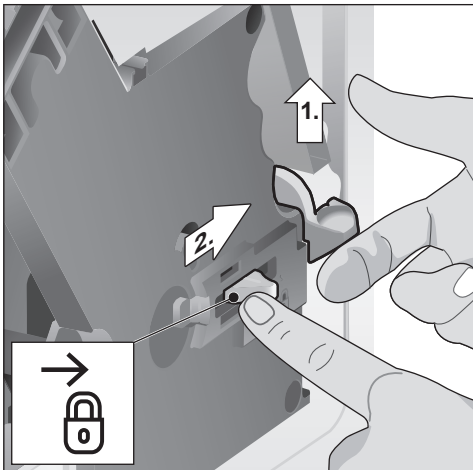
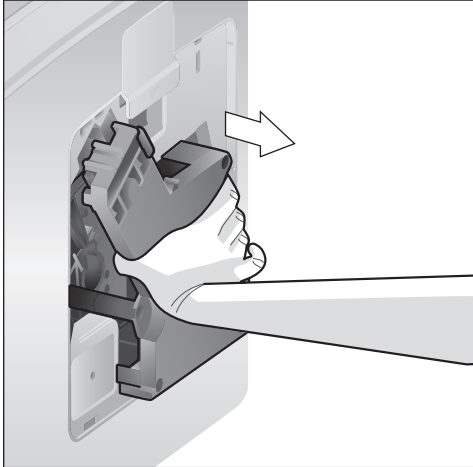
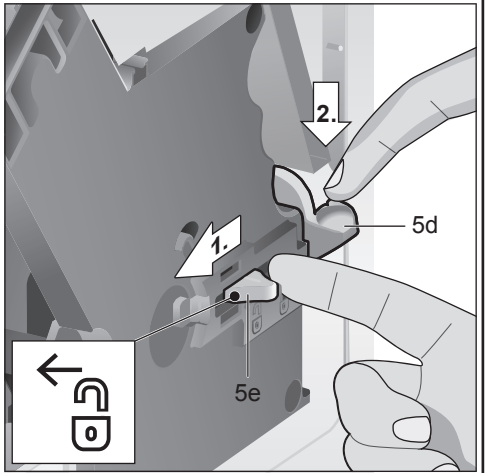
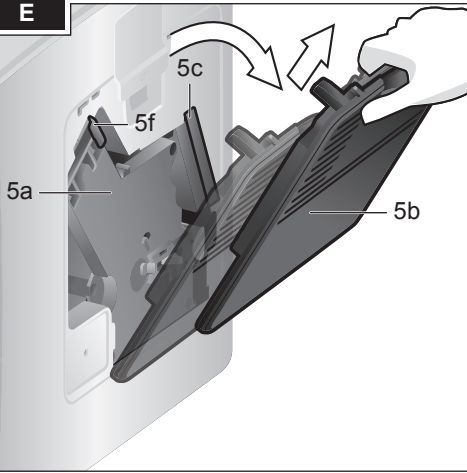

Indhold

Sikkerhedsanvisninger	3
Oversigt	5
Betjeningselementer	5
Display meddelelser	6
aromaDouble Shot	7
Før brug	7
Vandfilter	8
Menuindstillinger	9
Indstilling af malingsgrad	10
Tilberedning med kaffebønner	10
Tilberedning med malet kaffe	11
Varmt vand	11
Tilberedning af mælkeskum	12
Vedligeholdelse og daglig rengøring	12
Sådan sparer du energi	15
Serviceprogrammer	15
Frostbeskyttelse	18
Tilbehør	18
Bortskaffelse	18
Garantibetingelser	18
Tekniske data	18
Små problemer kan man selv afhjælpe	19

Kære kaffeelskere,
 hjertelig tillykke med købet af denne
 espresso fuldautomat fra Siemens.
 I nærværende betjeningsvejledning
 beskrives forskellige modeller, der adskiller
 sig fra hinanden i kraft af deres udstyr.
 Læs venligst medfølgende korte instruktion.
 Denne kan opbevares i det dertil beregnede
 rum (5c) i maskinen.

Pakken indeholder

(se oversigtsbilledet i begyndelsen af
 vejledningen)

- a** Espresso-fuldautomat
- b** Kort vejledning
- c** Brugsanvisning
- d** Mælkeskummer
- e** Strimmel til måling af vandhårdhed
- f** Pulverske

Sikkerhedsanvisninger

Du bedes læse brugsvejledningen grundigt, overholde og opbevare den! Ved overdragelse af apparatet skal denne vejledning vedlægges. Dette apparat er beregnet til tilberedning af almindelige mængder i husholdningen, og til husholdningslignende, ikke-kommercielle formål. Husholdningslignende anvendelser omfatter f.eks. brug i køkkener for ansatte i butikker, kontorer, landbrugsbedrifter og andre kommercielle virksomheder, eller gæsters brug i pensioner, små hoteller og lignende.

⚠ Fare for elektriske stød!

Tilslut og anvend kun apparatet iht. angivelserne på typeskiltet. Apparatet er udstyret med et EU-Schukostik (sikkerhedsstik). For at sikre korrekt jordforbindelse i stikkontakter i Danmark skal apparatet tilsluttes med en egnet stikadapter. Denne adapter (tilladt til maks. 13 ampere) kan bestilles via kundeservice (reservedel nr. 616581). Reparationer på apparatet, f.eks. udskiftning af en beskadiget netledning, må kun foretages af vores kundeservice for at undgå tilskadekomst.

Dette apparat kan bruges af børn fra og med 8 år og af personer med reducerede fysiske, sensoriske eller mentale evner eller mangel på erfaring og/eller viden, hvis de er under opsyn og er blevet instrueret i brug af apparatet og har forstået de deraf resulterende farer. Apparatet og tilslutningsledningen skal være utilgængelige for børn under 8 år, og de må ikke betjene apparatet. Børn må ikke lege med apparatet. Børn må ikke foretage rengøringen og bruger-vedligeholdelsen, medmindre de er mindst 8 år gamle og under opsyn

Maskinen og netledningen må ikke dyppes i vand. Brug kun apparatet, når netledningen og apparatet er ubeskadigede. Træk straks stikket ud af stikkontakten eller slå netspændingen fra i tilfælde af fejl.

⚠ Kvælningsfare!

Lad ikke børn lege med emballagen.

⚠ Risiko for skoldning!

Mælkeskummerens udløb (6a) bliver meget varmt.

Rør først ved den, når den er afkølet.



Anvend kun mælkeskummeren (6), når den er fuldstændig samlet og monteret.

⚠ Fare for tilskadekomst!

Grib ikke ind i kværnen.

Oversigt

(se oversigtsbillederne **A, B, C, D** og **E** i begyndelsen af vejledningen)

- 1 Bønnebeholder
- 2 Aromalåg
- 3 Drejeknap til indstilling af malingsgrad
- 4 Pulverskuffe (kaffepulver/rensetablet)
- 5 Bryggeenhed (**billede E**)
 - a) Bryggeenhed
 - b) Dør
 - c) Opbevaringsrum til kort vejledning
 - d) Udkastgreb til bryggeenhed
 - e) Låseanordning
 - f) Skærm
- 6 Mælkeskummer (**billede C**) aftagelig
 - a) Udløb
 - b) Tilslutning (mælkeslange)
 - c) Mælkeslange
 - d) Overdel
 - e) Luftdyse
- 7 Højdejusterbar kaffeudløb
- 8 Drypskål (**billede D**)
 - a) Skærm til drypskåle
 - b) Beholder til kaffegrums
 - c) Drypskål til kaffeudløb
 - d) Gitter til kaffeudløb
 - e) Flyder
- 9 Netafbryder **O/I**
- 10 Knap **start**
- 11 Knap 
- 12 Knap 
- 13 Knap  **off/i**
- 14 Drejeknappen "Kaffens styrke"
- 15 Drejeknappen "Valg af drik"
- 16 Display
- 17 Aftagelig vandbeholder
- 18 Låg til vandbeholder
- 19 Pulverske (på sætningshjælp til vandfilter)
- 20 Opbevaringsrum til pulverske
- 21 Strømforsyningskabel med opbevaringsrum

Betjeningselementer

Netafbryder O/I



Apparatet tændes eller slukkes helt (strømforsyningen afbrydes) med hovedafbryderen **O/I** (9).

Vigtigt: Kør rengøringsprogrammet, inden apparatet slukkes, eller sluk med tasten  **off/i** (13).

Knap

Med et tryk på tasten  (11) kan der tilberedes to kopper samtidig af den valgte drik. Tasten er aktiveret ved drikke uden mælk og uden **aromaDouble Shot**-funktion.

Knap **off/i**

Efter et kort tryk på tasten  **off/i** (13) kører apparatet rengøringsprogrammet og slukker. Efter et langt tryk på tasten  **off/i** (13) åbnes de brugerdefinerede indstillinger, eller afkalknings- og rensefunktionen startes.



Knap / / \

Ved at trykke på tasten  / / \ (12) frembringes der damp, som bruges til at tilberede mælkeskum. Desuden udtages der varmt vand via denne tast.





Knap **start**

Når der trykkes på **start** (10) startes tilberedning af drikke eller serviceprogram. Trykkes der på **start**-knappen (10) en gang til i forbindelse med tilberedning, kan brygningen standses før tid.

Drejeknapen ”Kaffens styrke”

	<p>Med denne drejeknap (14) indstilles kaffestyrken eller anvendelsen af pulverkaffen.</p>
	<p>PULVERSKUFFE MILD NORMAL STÆRK til DOUBLESHOT STÆRK + DOUBLESHOT STÆRK ++</p>
	<p>Ved disse kaffestyrker brygges kaffen i 2 trin (se kapitel ”aromaDouble Shot”).</p>

Drejeknapen ”Valg af drik”

	<p>Med denne drejeknap (15) vælges den ønskede drik og mængden. Desuden anvendes den til ændring af brugerdefinerede indstillinger.</p>
	<p>Kaffedrikke uden mælk: LILLE ESPRESSO ESPRESSO til LILLE CAFÉ CRÈME CAFÉ CRÈME STOR CAFÉ CRÈME</p>
	<p>Kaffedrikke med mælk: LILLE CAPPUCCINO STOR CAPPUCCINO til LILLE MACCHIATO MACCHIATO STOR MACCHIATO</p>
	<p>SKYL APPARATET</p>
	<p>SKYL MÆLKESYS.</p>

Bemærk: Når der vælges en drik, som ikke kan tilberedes, vises UGYLDIG KOMBINATION i displayet. Ændr kaffestyrken eller udvalget af drikke.

Tilslutning til mælkeslange

For at kunne tappe mælkeskum – f.eks. til Latte Macchiato eller Cappuccino – skal tilslutningen og mælkeslangen være sat rigtigt fast på mælkeskummeren.



Vigtigt: Dette gælder også for tapning af varmt vand.

Display meddelelser

I displayet (16) vises udover den aktuelle driftsstatus også forskellige meddelelser, som informerer om tilstanden eller meddeler, hvis din indgriben er nødvendig. Når du har udført den fornødne handling, forsvinder meddelelsen og menuen for udvalgt af drikke vises igen.

aromaDouble Shot

Jo længere kaffen brygges, desto flere bitterstoffer og uønskede aromaer frigøres. Kaffens smag og fordøjelighed påvirkes derved negativt. Derfor er TE51... udstyret med en særlig aromaDouble Shot-funktion til ekstra stærk kaffe. Når halvdelen af mængden er tilberedt, males og brygges der igen kaffepulver, så der altid kun frigives velsmagende aromastoffer, der er skånsomme for maven. aromaDouble Shot-funktionen er aktiveret ved følgende indstillinger:

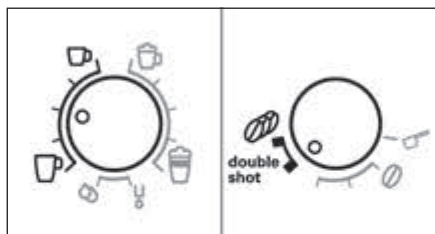

Før brug

Generelle oplysninger

Der må kun fyldes rent og **koldt** vand uden kulsyre og udelukkende **ristede** kaffebønner (helst espressobønner eller kaffebønneblandinger til fuldautomatiske maskiner) i de pågældende beholdere. Der må ikke benyttes glaserede, karameliserede eller andre sukkerholdige kaffebønner, da de tilstopper bryggeenheden. Vandhårdheden kan indstilles for maskinen. På fabrikken indstilles vandhårdhed 4. Vandets hårdhedsgrad måles med medfølgende prøvestrimmel. Hvis kontrollens resultat viser en anden værdi end 4, skal apparatet programmeres tilsvarende efter ibrugtagning (se VANDHÅRDHED i kapitel "Menuindstillinger").

Ibrugtagning af maskinen

- Fjern beskyttelsesfolien.
- Den fuldautomatiske espressomaskine stilles på et jævnt underlag, som kan bære vægten og er vandfast. Apparatets ventilationshuller skal holdes fri.

Vigtigt: Maskinen må kun bruges i frostfrie rum. Hvis maskinen er blevet transporteret eller opbevaret ved temperaturer under 0°C, vent mindst 3 timer, inden maskinen tages i brug.

- Træk stikket ud af ledningsrummet (21) og slut det til. Længden kan justeres ved at skubbe det tilbage og trække det ud. Stil f.eks. maskinen med bagsiden ind mod bordkanten og træk kablet **ned** eller skub det **op**.
- Monter mælkeskummeren. Anvend kun mælkeskummeren (6), når den er fuldstændig samlet og monteret.



- Låget på vandbeholder (18) klappes op.
- Vandbeholder (17) aftages, skyldes og fyldes med rent koldt vand op til markeringen **max**.
- Vandbeholderen (17) sættes lige på maskinen og trykkes helt ned.
- Luk låget på vandbeholderen (18).
- Fyld bønnebeholderen (1) med kaffebønner (for tilberedning med kaffepulver se kapitel "Tilberedning med malet kaffe").
- Tryk på netafbryderen **O/I** (9). I displayet (16) vises menuen til indstilling af displaysproget.
- Vælg det ønskede displaysprog med den øverste drejeknap (15).
- Stil beholderen under udløbet (6a).

- Tryk på **start** (10). Det valgte sprog gemmes.

Apparatet varmer op og skyller. Der løber lidt vand ud af kaffeudløbet. Når udvalget af drikke vises i displayet, er apparatet driftsklar.

Sluk apparatet

Den fuldautomatiske espressomaskine er fra fabrikken på forhånd programmeret til optimal drift. Maskinen slukkes automatisk efter en forvalgt tid (varigheden er indstillelig, se **SLUK** i kapitel "Menuindstillinger").

Undtagelse: Hvis der kun er blevet udtaget varmt vand eller damp, slukker apparatet uden at skylle.

For at slukke apparatet manuelt først skal du trykke på knappen **off/i** (13). Apparatet skyller og slukker.

Bemærk: Ved første ibrugtagning af apparatet, efter et serviceprogram er blevet udført, eller hvis apparatet ikke har været i brug i længere tid, har den første drik endnu ikke den fulde aroma og bør ikke drikkes.

Efter ibrugtagning af espressomaskinen vil man først opnå en passende og stabil konsistens af produktet, efter at man har trukket nogle få kopper.

Ved længerevarende brug er det normalt, at der danner sig vanddråber på ventilationshullerne.

Vandfilter

Et vandfilter kan formindske kalkaflejringer. Husk at skylle nye vandfiltre, inden disse benyttes. Gå hertil frem på følgende måde:

- Tryk vandfilteret godt ned i vandbeholderen med pulverskeen (19).

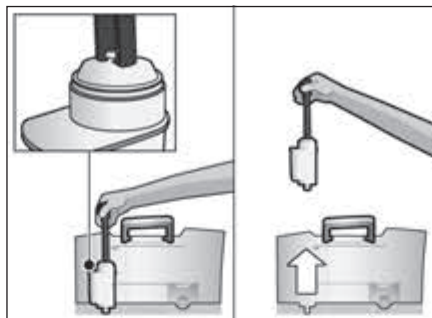

- Vandbeholderen (17) fyldes med vand op til markeringen **max**.
- Tryk på tasten **off/i** (13) i mindst 3 sekunder. Menuindstillingen åbnes.
- Tryk på tasten **off/i** (13) flere gange, indtil **FILTER NEJ / GAM** vises på displayet.
- Vælg **AKTIVER FILTER** med den øverste drejeknap (15).
- Tryk på **start** (10).
- Sæt en beholder med en volumen på 0,5 liter under udløbet (6a).
- Tryk på **start** (10).
- Vandet løber gennem filteret for at skylle dette.
- Herefter tømmes beholderen. Maskinen er atter driftsklar.

Info: Indstilling for visning af filterskift aktiveres samtidigt med at filter skyllles.

Filter skal udskiftes efter visning af **SKIFT FILTER** eller senest efter 2 måneder. Filteret udskiftes af hygiejniske grunde for at forhindre, at maskinen tilkalkes, da den kan tage skade heraf. Reservefiltre kan købes i handlen eller bestilles hos kundeservice (se kapitel "Tilbehør"). Hvis der ikke sættes et nyt filter i, drejes indstillingen **FILTER** hen på **NEJ / GAM**.

Info: Med filterindikatoren kan du markere den måned, hvor du har isat filteret. Du kan også markere den måned, hvor du skal skifte filter (senest efter to måneder).

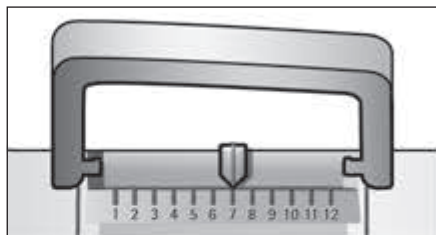

Info: Hvis maskinen ikke er blevet benyttet i længere tid (f.eks. på grund af ferie), bør det aktuelle filter skylles før maskinen atter benyttes. Udtag hertil en kop varmt vand og hæld den ud.

Menuindstillinger

I menuindstillingerne kan du tilpasse apparatet individuelt.

- Knap **off/i** (13) holdes nedtrykket i mindst 3 sek.
- Tryk gentagne gange på tasten **off/i** (13) indtil det ønskede menupunkt vises i displayet.
- Vælg den ønskede indstilling med den øverste drejeknap (15).
- Bekræft med tasten **start** (10).

Sæt drejeknappen på **TILBAGE** og tryk på tasten **start** (10) for at forlade menuen uden at foretage ændringer.

Du kan indstille følgende:

SLUK: Her kan tidsrummet indstilles, hvor efter apparatet slukkes automatisk efter den sidste tilberedning af en drik. En indstilling fra 15 minutter til 4 timer er mulig. Den forindstillede tid kan forkortes for at spare på strømmen.

FILTER: Her kan det indstilles, om der benyttes et vandfilter. Benyttes der ikke noget vandfilter, drejes indstillingen hen på **FILTER NEJ / GAM**. Benyttes et vandfilter, drejes indstillingen hen på **AKTIVER FILTER**. Inden et nyt vandfilter kan benyttes, skal det skylles (se kapitel "Vandfilter").

START CALC'N'CLEAN: Her kan serviceprogrammerne (**CALC'N'CLEAN / AFKALKN. / RENSNING**) vælges manuelt. Tryk på knappen **start** (10) og kør det valgte program (se kapitel "Serviceprogrammer").

TEMPERATUR: Her kan du indstille bryggetemperaturen (**HØJ / MIDDEL / LAV**).

SPROG: Her kan du indstille displaysproget.

VANDHÅRDHED: Denne maskine kan indstilles til forskellige hårdhedsgrader af vand. Det er vigtigt, at hårdhedsgraden indstilles korrekt, så maskinen kan afkalkes rettidigt. Fra fabrikken er vandets hårdhedsgrad indstillet til 4.

Hårdhedsgraden kan måles med den vedlagte stick eller oplyses på det lokale vandværk. Hvis der er installeret et vandblødgøringsanlæg i huset, bedes du indstille vandhårdheden på trin 3. Dyp sticken et kort øjeblik i vandet, ryst overskydende vand af og aflæs resultatet efter et minut.

Hårdhedsgrader og indstillinger:

Trin	Hårdhedsgrad	
	Tysk (°dH)	Fransk (°fH)
1	1-7	1-13
2	8-14	14-25
3	15-21	26-38
4	22-30	39-54

DRIKKETÆLLER: Her kan du få vist antallet af tilberedte drikke siden ibrugtagningen.

Indstilling af malingsgrad

Med drejekontakten (3) til indstilling af malingsgrad kan man indstille, hvor fint kaffen skal males.

⚠ Pas på!

Malingsgraden må kun indstilles, når maleværket er i gang! Ellers er der risiko for at maskinen går i stykker. Hold fingrene væk fra maleværket.

- Når maleværket er i gang, indstilles drejekontakten (3) fra finere (a: Drejning mod uret) til mere groftmalet kaffepulver (b: Drejning med uret).

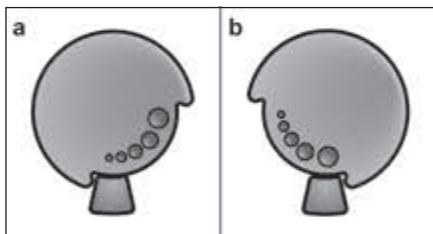

Info: Den nye indstilling gør sig først bemærket fra den 2. kop kaffe.

Bemærk: Hvis meddelelsen INDSTIL MALEGRAD! vises på displayet, bliver kaffebønnerne malet for fint. Indstil malegraden grovere.

Godt råd: Ved kraftigt ristede bønner indstilles en finere og ved lyse bønner en grovere malingsgrad.

Tilberedning med kaffebønner

Denne espresso-fuldautomat maler frisk kaffe til hver brygning.

Automaten skal være driftsklar. For at tilberede en kaffedrik med mælk skal mælkeslangen først føres ind i en mælkebeholder og sættes fast med tilslutningen på mælkeskummeren.

Vigtigt: Indtørrede mælkerester er vanskelige at fjerne, derfor er det **tvungende nødvendigt**, at mælkeskummeren (6) renses med lunkent vand efter hver brug og at den skylles igennem med programmet SKYL MÆLKESYS.

Godt råd: Der skal helst benyttes kaffeblandinger til espresso- eller fuldautomater. For optimal kvalitet opbevares bønnerne køligt og under tætsluttende låg eller dybfrosset. Bønnerne kan også males i dybfrossen tilstand.

Vigtigt: Kom friskt vand i vandbeholderen (17) hver dag. Der skal altid være tilstrækkeligt med vand i beholderen til drift af maskinen.

Tilberedning

- Stil forvarmet/forvarmede kop(per) under kaffeudløbet (7).
- **Godt råd:** Ved lille espresso venligst altid forvarm koppen f.eks. med varmt vand.
- Vælg den ønskede kaffe og den ønskede mængde ved at dreje den øverste drejeknap (15). Den valgte kaffe og mængden vises i displayet.
- Vælg den ønskede styrke for kaffen ved at dreje den nederste drejeknap (14). Den valgte styrke vises i displayet. For at tilberede to kopper samtidig, skal du trykke på tasten ☞ (11) (kun ved drikke uden mælk og uden aromaDouble Shot-funktion).
- Tryk på **start** (10).

Kaffen brygges og løber derefter ned i koppen/kopperne.

Bemærk: Ved nogle indstillinger tilberedes kaffen i to trin (se kapitel "aromaDouble Shot"). Vent, indtil proceduren er afsluttet helt.

Ved at trykke på tasten **start** (10) igen kan kaffebrygningen afsluttes før tiden.

Tilberedning med malet kaffe

Til denne espresso fuldautomat kan der også benyttes malet kaffe (ingen instantkaffe).

Automaten skal være driftsklar. For at tilberede en kaffedrik med mælk skal mælkeslangen først føres ind i en mælkebeholder og sættes fast med tilslutningen på mælkeskummen.

Bemærk: Ved tilberedning af formalet kaffe er aromaDouble Shot-funktionen ikke tilgængelig.

Vigtigt: Indtørrede mælkerester er vanskelige at fjerne, derfor er det **tvungende nødvendigt**, at mælkeskummen (6) renses med lunkent vand efter hver brug og at den skylles igennem med programmet SKYL MÆLKESYS.

Vigtigt: Kom friskt vand i vandbeholderen (17) hver dag. Der skal altid være tilstrækkeligt med vand i beholderen til drift af maskinen.

Tilberedning

- Pulverskuffe åbnes (4).
 - Kom max. 2 strøgne måleskeer med kaffepulver ned i skuffen.
Pas på: Der må hverken benyttes hele bønner eller instantkaffe.
 - Skuffen til kaffepulver (4) lukkes.
 - Vælg den ønskede drik ved at dreje den øverste drejeknap (15) (kun én kop er mulig).
 - Drej den nederste drejeknap hen på  PULVERSKUFFE.
 - Tryk på **start** (10).
- Kaffen brygges og løber derefter ned i koppen.



Bemærk: Hvis der ønskes endnu en kop kaffe, gentages proceduren.

Varmt vand

Fare for forbrænding!

Mælkeskummen (6) bliver meget varm. Lad det først køle af efter brug, inden det berøres.

Inden der tappes varmt vand, skal mælkeskummen rengøres, og mælkeslangen skal være sat fast i tilslutningen. Maskinen skal være klar til drift.

- Stil forvarmet kop eller glas under mælkeskummenens udløb (6).
- Tryk på tasten  (12), og hold den nede i ca. 3 sekunder. Automaten varmer op. Der løber varmt vand ud af mælkeskummenens udløb (6) i ca. 40 sekunder.
- Med et gentaget tryk på tasten  (12) kan processen afbrydes før tid.

Tilberedning af mælkeskum

⚠ Fare for forbrænding!

Mælkeskummeren (6) bliver meget varm. Lad det først køle af efter brug, inden det berøres.

Godt råd: Skum først mælken og udtag derefter kaffe eller skum mælken separat og kom den på kaffen.

Maskinen skal være klar til drift.

- Stil den forvarmede kop under udløbet (6a).
- Før mælkeslangen (6c) ind i mælkebeholderen.
- Tryk på tasten ☁ / / \ (12).
Tasten ☁ / / \ (12) blinker, apparatet varmer nu op i ca. 20 sekunder.

⚠ Fare for forbrænding!

Der strømmer mælkeskum med højt tryk ud af mælkeskummeren (6). Mælkstænk kan føre til skoldning. Rør ikke ved udløbet (6a) og ret det ikke mod personer.

- Afbryd processen med et gentaget tryk på tasten ☁ / / \ (12).

Godt råd: For at få den optimale mælkeskum, benyttes kold mælk med et fedtindhold på mindst 1,5%.

Vigtigt: Indtørrede mælkerester er vanskelige at fjerne, derfor er det **tvungende nødvendigt**, at mælkeskummeren (6) renses med lunkent vand efter hver brug og at den skylles igennem med programmet SKYL MÆLKESYS.

Vedligeholdelse og daglig rengøring

⚠ Fare for elektrisk stød!

Træk stikket ud i forbindelse med rengøring af maskinen. Maskinen må ikke dypes i vand. Der må ikke benyttes damprens.

- Huset aftørres med en blød fugtig klud.
- Anvend aldrig ridsende klude eller rengøringssmidler.

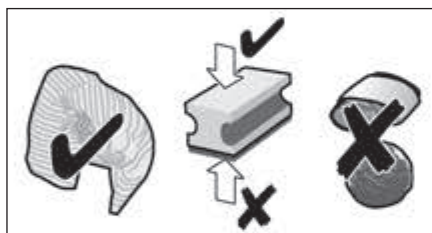

- Kalk-, kaffe-, mælkerester og rester af afkalkningsmiddel skal fjernes omgående. Der kan opstå korrosion under sådanne rester.
- Nye svampe eller klude kan være belagt med salt. Salt kan forårsage flyverust på rustfrit stål, derfor skal de skylles grundigt før brug.
- Træk drypskålen (8c) med kaffegrumsbeholderen (8b) fremover og ud. Tag kanten (8a) og dryppladen (8d) af. Tøm drypskålen og kaffegrumsbeholderen og rens dem.
- Afmonter svømmeren (8e) og rens den med en fugtig klud.

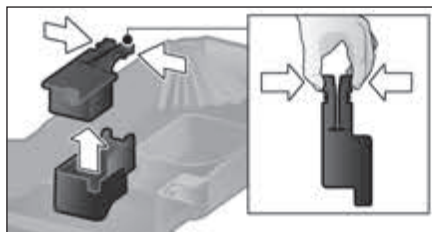

- Tør maskinen indvendige rum (holder til skåle) og pulverskuffen (kan ikke tages ud) af.



Følgende dele må ikke kommes i opvaskemaskinen: Kant (8a), pulverskuffe (4), bryggeenhed (5a).



Følgende dele må kommes i opvaskemaskinen: Drypbakke (8c), kaffegrumsbeholder (8b), drypplade (8d), aromadæksel (2) og pulverse (19).

Vigtigt: Drypskålen (8c) og kaffebeholderen (8b) bør tømmes og rengøres dagligt for at undgå skimmel dannelse.

Bemærk: Hvis apparatet tændes i kold tilstand med afbryderen **O/I** (9) eller slukker automatisk efter udtagning af kaffe, skyller apparatet automatisk. Systemet er dermed selvrensende.

Vigtigt: Hvis kaffemaskinen ikke anvendes i længere tid (f.eks. ferie), skal hele apparatet inkl. mælkesystemet og bryggeenheden rengøres grundigt.

Rensning af mælkesystem

Hvis mælkesystemet ikke er blevet rengjort efter udtagning af mælk, kommer meddelelsen RENS MÆLKESYS.! frem på displayet efter et stykke tid. Mælkesystemet renses efter hver brug!

Automatisk forrensning af mælkesystemet:

- Vælg $\frac{1}{2}$ med drejeknappen (15).
- Stil en tom beholder, så høj som mulig, neden under udløbet (6a).
- Skub kaffeudløbet så tæt hen til beholderen som muligt.
- Kom enden af mælkeslangen (6c) ned i beholderen.
- Tryk på **start** (10).

Apparatet fylder nu automatisk beholderen med vand og suger det til skylning op igen via mælkeslangen (6c). Skylningen standser automatisk efter ca. 1 min.

- Tøm beholderen, og rens mælkeslangen (6c).

Derudover skal mælkesystemet rengøres grundigt med jævne mellemrum (manuelt eller i opvaskemaskine).

Mælkesystemet skilles ad før det renses:

- Træk mælkeskummeren (6) lige frem og ud af automaten.

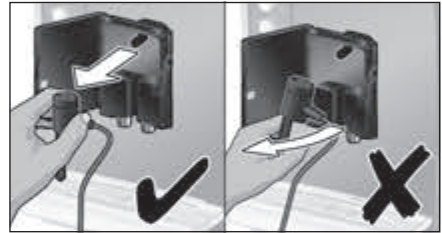

- Skil mælkeskummeren ad i enkeltdele (6a) til (6d) (se **billede C** i starten af vejledningen).

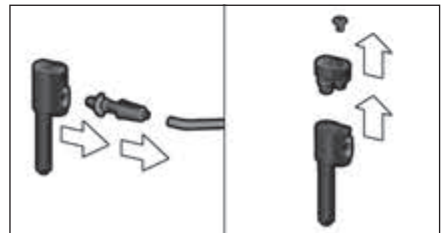

- Rengør de enkelte dele med en rengøringsmiddelopløsning og en blød børste. Ved behov lægges delene i en varm rengøringsmiddelopløsning.



- Alle delene skylles med rent vand og tørres af.

- Sæt de enkelte dele sammen igen og tryk dem ind til anslaget.

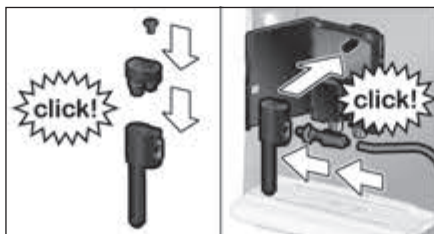

⚠ Fare for forbrænding!

Anvend kun mælkeskummen (6), når den er fuldstændig samlet og monteret.

Rensning af bryggeenhed

Rens bryggeenheden jævnligt!

Automatisk forrensning af bryggeenhed:

- Vælg ☺ med drejeknappen (15).
- Sæt et tomt glas under udløbet (6a).
- Tryk på **start** (10).

Maskinen skyller.

Ud over det automatiske rengøringsprogram skal bryggeenheden (5a) regelmæssigt tages ud og rengøres (**Billede E** i starten af vejledningen).

- Sluk for maskinen med netafbryderen **O/I** (9). Ingen af knapperne må lyse.
- Lågen (5b) til bryggeenhed åbnes.
- Den røde lås (5e) på bryggeenheden (5a) skubbes helt til venstre.
- Tryk udkastgrebet (5d) helt ned. Bryggeenheden løsnes.
- Tag fat i bryggeenheden (5a) ved udsparringerne og træk den forsigtigt ud.

- Bryggeenhedens skærm (5f) tages af, og bryggeenheden (5a) rengøres grundigt under rindende vand.

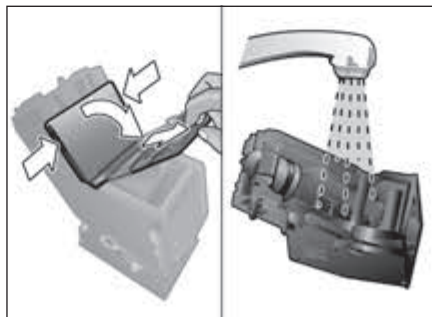

- Bryggeenhedens si rengøres grundigt under vandstrålen.

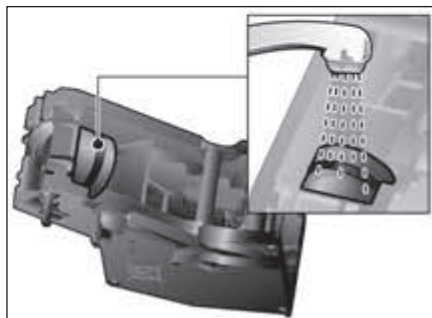

Vigtigt: Rengør apparatet uden skylle- og andre rensmidler, og put den ikke i opvaskemaskinen.

- Apparatets inderside rengøres grundigt med en fugtig klud. Fjern eventuelle kafferester.
- Lad bryggeenheden (5a) og det indre af apparatet tørre.
- Skærmen (5f) sættes igen på bryggeenheden, og bryggeenheden (5a) skubbes ind i maskinen, indtil den går i indgreb.
- Tryk udkastgrebet (5d) helt op.
- Skub den røde lås (5e) helt til højre og luk døren (5b).

Sådan sparer du energi

- Hvis Espresso-fuldautomaten ikke benyttes, skal apparatet slukkes. Det gøres med tasten  **off/ i** (13). Apparatet skyller og slukker.
- Proceduren for tilberedning af kaffe og mælkeskum må helst ikke afbrydes, da dette fører til et øget strømforbrug og øget forekomst af restvand i drypskålen.
- Maskinen skal afkalkes med jævne mellemrum for at undgå kalkaflejringer, da disse vil bevirke at strømforbruget stiger.

Serviceprogrammer

Godt råd: Se også kort betjening-svejledning i opbevaringsrummet (5c).

Alt efter brug vises følgende meddelelser på displayet inden for bestemte tidsrum:

AFKALKNING NØDVENDIG!

eller

RENSNING NØDVENDIG!

eller

CALC'N'CLEAN NØDVENDIG!

Maskinen renses eller afkalkes med det pågældende program straks. Programmerne kan også kombineres med funktionen Calc'n'Clean (se kapitel "Calc'n'Clean"). Hvis anvisningerne for serviceprogrammet ikke følges, kan dette føre til beskadigelse af maskinen.

Pas på!

I forbindelse med serviceprogrammerne skal afkalknings- og rengøringsmidler benyttes efter anvisning. Overhold sikkerhedsanvisningerne på rensedidternes emballage.

Serviceprogrammet må under ingen omstændigheder afbrydes!

Væsker må ikke drikkes!

Der må ikke benyttes eddike eller midler på eddikebasis, citronsyre eller midler på citronsyrebasis!

Der må ikke kommes afkalkningstabletter eller andre afkalkningsmidler ned i pulverskuffen (4)!



Specielt udviklede og egnede afkalknings- og rensetabletter kan købes i handlen og via kundeservice (se kapitel "Tilbehør").

Afkalkning

Varighed: ca. 25 minutter

Vigtigt: Hvis der er isat et vandfilter i vandbeholderen (17), er det tvingende nødvendigt, at filteret fjernes inden afkalkningsproceduren startes.

Tryk på tasten  **off/ i** (13) og hold den nede i 3 sekunder, når der vises meddelelsen AFKALKNING NØDVENDIG! i displayet, og tryk derefter på tasten **start** (10). Afkalkningsproceduren starter.

Tryk på tasten  **off/ i** (13) og hold den nede i mindst 3 sekunder for at afkalke apparatet en gang imellem. Tryk derefter to gange kort på tasten  **off/ i** (13). Drej den øverste drejeknap (15) indtil START AFKALKN. vises i displayet. Tryk på tasten **start** (10) for at starte afkalkningsproceduren. Displayet guider gennem programmet.

TØM SKÅL

ISÆT SKÅL

- Drypbakken (8) tømmes og isættes igen.

Bemærk: Hvis vandfilteret er aktiveret, vises den tilsvarende anmodning om at fjerne filteret og derefter at trykke på tasten **start** (10) igen. Hvis du endnu ikke har gjort det, så fjern filteret nu. Tryk på **start** (10).

PÅFYLD AFKALKER

TRYK PÅ START

- Fyld lunket vand i den tomme vandbeholder (17) op til markeringen "0,5l", og opløs 1 Siemens afkalkningstablet TZ80002 deri. Ved anvendelse af TZ60002 skal der altid opløses 2 tabletter.
- Tryk på **start** (10).

PLACER BEHOLDER

TRYK PÅ START

- Sæt en beholder med en volumen på mindst 0,5 liter under udløbet (6a).
- Tryk på **start** (10).

AFKALKNING KØRER

Afkalkningsprogrammet kører herefter i ca. 20 min.

RENS/FYLD VANDBEH.

TRYK PÅ START

- Skyl vandbeholderen (17) og fyld rent vand på op til markeringen **max**.
- Tryk på **start** (10).

AFKALKNING KØRER

Afkalkningsprogrammet kører herefter i ca. 3 minutter og skyller maskinen.

TØM SKÅL

ISÆT SKÅL

- Drypbakken (8) tømmes og isættes igen. Hvis der anvendes et filter, så sæt det i igen nu. Maskinen er nu afkalket og klar til drift igen.



Vigtigt: Tør maskinen af med en blød, fugtig klud for straks at fjerne rester af afkalkningsmidlet. Der kan opstå korrosion under sådanne rester. Nye svampe eller klude kan være belagt med salt. Salt kan forårsage flyverust på rustfrit stål, derfor skal svampene/kludene skylles grundigt før brug.

Rensning

Varighed: ca. 10 minutter

Tryk på tasten  **off/i** (13) og hold den nede i 3 sekunder, når der vises meddelelsen RENSNING NØDVENDIG! i displayet, og tryk derefter på tasten **start** (10).

Rensningen starter.

Tryk på tasten  **off/i** (13) og hold den nede i mindst 3 sekunder for at rense apparatet en gang imellem. Tryk derefter to gange kort på tasten  **off/i** (13). Drej den øverste drejeknap (15) indtil START RENSNING vises i displayet. Tryk på tasten **start** (10) for at starte rensningen.

Displayet guider gennem programmet.

TØM SKÅL

ISÆT SKÅL

- Drypbakken (8) tømmes og isættes igen.

ÅBN SKUFFE

- Pulverskuffe åbnes (4).

PÅFYLD RENSEMID.

TRYK PÅ START

- Læg en Siemens rengøringsstablet ind i skuffen (4) og luk denne.
- Tryk på **start** (10).

RENSNING KØRER

Rengøringsprogrammet kører nu i ca. 8 min.

TØM SKÅL

ISÆT SKÅL

- Drypbakken (8) tømmes og isættes igen. Maskinen er nu renses og driftsklar.



Calc'n'Clean

Varighed: ca. 35 minutter

Calc'n'Clean kombinerer de to enkelt-funktioner Afkalkning og Rengøring. Hvis programmernes service intervaller ligger tæt op ad hinanden, foreslår espresso fuldautomaten automatisk dette serviceprogram.

Vigtigt: Hvis der sidder et vandfilter i vandbeholderen (17), skal dette fjernes før start af serviceprogrammet.

Tryk på tasten  **off/i** (13) og hold den nede i 3 sekunder, når der vises meddelelsen CALC'N'CLEAN NØDVENDIG! i displayet, og tryk derefter på tasten **start** (10). Serviceprogrammet starter.

Tryk på tasten  **off/i** (13) og hold den nede i mindst 3 sekunder for at udføre Calc'n'Clean en gang imellem. Tryk derefter to gange kort på tasten  **off/i** (13). Drej den øverste drejeknap (15) indtil START CALC'N'CLEAN vises i displayet. Tryk på tasten **start** (10) for at starte Calc'n'Clean. Displayet guider gennem programmet.

TØM SKÅL

ISÆT SKÅL

- Drypbakken (8) tømmes og isættes igen.

ÅBN SKUFFE

- Pulverskuffe åbnes (4).

PÅFYLD RENSEMID.

TRYK PÅ START

- Læg en Siemens rengøringstablet ind i skuffen (4) og luk denne.
- Tryk på **start** (10).

Bemærk: Hvis vandfilteret er aktiveret, vises den tilsvarende anmodning om at fjerne filteret og derefter at trykke på tasten **start** (10) igen. Hvis du endnu ikke har gjort det, så fjern filteret nu. Tryk på **start** (10).

PÅFYLD AFKALKER

TRYK PÅ START

- Fyld lunkent vand i den tomme vandbeholder (17) op til markeringen "0,5l", og opløs 1 Siemens afkalkningstablet TZ80002 deri. Ved anvendelse af TZ60002 skal der altid opløses 2 tabletter.
- Tryk på **start** (10).

PLACER BEHOLDER

TRYK PÅ START

- Sæt en beholder med en volumen på mindst 1 liter under udløbet (6a).
- Tryk på **start** (10).

CALC'N'CLEAN KØRER

Afkalkningsprogrammet kører herefter i ca. 22 min.

RENS/FYLD VANDBEH.

TRYK PÅ START

- Skyl vandbeholderen (17) og fyld rent vand på op til markeringen **max**.
- Tryk på **start** (10).

CALC'N'CLEAN KØRER

Afkalkningsprogrammet kører herefter i ca. 10 minutter og skyller maskinen.

TØM SKÅL

ISÆT SKÅL



- Drypbakken (8) tømmes og isættes igen. Hvis der anvendes et filter, så sæt det i igen nu. Maskinen er nu renses og driftsklar.

Vigtigt: Tør maskinen af med en blød, fugtig klud for straks at fjerne rester af afkalkningsmidlet. Der kan opstå korrosion under sådanne rester. Nye svampe eller klude kan være belagt med salt. Salt kan forårsage flyverust på rustfrit stål, derfor skal svampene/kludene skylles grundigt før brug.

Frostbeskyttelse

△ **Maskinen tømmes i forbindelse med transport og opbevaring for at undgå frostrelaterede skader.**

Info: Maskinen skal være klar til drift, vandbeholderen (17) skal være fyldt op.

- Stil en stor beholder under udløbet (6a).
- Tryk på tasten  /  (12) og lad automaten dampe i ca. 15 sekunder.
- Sluk for maskinen med netafbryderen **O/I** (9).
- Tøm vandbeholder (17) og drypbakke (8).

Tilbehør

Følgende tilbehør kan købes i handlen eller hos kundeservice.

Tilbehør	Bestillingsnr. Handel / Kundeservice
Rensetabletter	TZ60001 / 00310575
Afkalkningstabletter	TZ80002 / 00576693
Vandfilter	TZ70003 / 00575491
Plejesæt	TZ80004 / 00576330
Mælkebeholder, med låg "Fresh Lock"	TZ80009N / 00576166

Tekniske data

Elektrisk tilslutning (spænding – frekvens)	220-240 V – 50/60 Hz
Varmesystemets effekt	1600 W
Maksimalt pumpetryk, statisk	15 bar
Maksimal kapacitet vandbeholder (uden filter)	1,7 l
Maksimal kapacitet kaffebønnebeholder	300 g
Tilførselsledningens længde	100 cm
Mål (H x B x D)	385 x 280 x 479 mm
Vægt, ufyldt	9,3 kg
Kværntype	Keramik

Bortskaffelse

Emballagen skal bortskaffes på miljøvenlig vis. Dette apparat er klassificeret iht. det europæiske direktiv 2012/19/EF om affald af elektrisk- og elektronisk udstyr (waste electrical and electronic equipment – WEEE). Dette direktiv angiver rammerne for indlevering og recycling af kasserede apparater gældende for hele EU. Du kan få nærmere informationer om aktuelle muligheder for bortskaffelse i faghandlen.

Garantibetingelser

På dette apparat yder Siemens 2 års reklamationsret. Købsnota skal altid vedlægges ved indsendelse til reparation, hvis denne ønskes udført indenfor retten til reklamation. Medfølger købsnota ikke, vil reparationen altid blive udført mod beregning.

Indsendelse til reparation

Skulle Deres Siemens apparat gå i stykker, kan det indsendes til vort serviceværksted: BSH Hvidevarer A/S, Telegrafvej 4, 2750 Ballerup, tlf. 44 89 88 10.

Ret til ændringer forbeholdes.

Små problemer kan man selv afhjælpe

Problem	Årsag	Afhjælpning
For lidt eller slet ingen mælkeskum eller mælkeskummeren (6) suger ikke mælken op.	Mælkeskummeren (6) eller dens holder er snavset.	Mælkeskummer (6) eller dens holder renses, se kapitlet "Vedligeholdelse og daglig rengøring".
	Uegnet mælk.	Mælken skal have en fedtprocent på 1,5.
	Mælkeskummeren (6) er ikke blevet sat rigtigt sammen.	Fugt mælkeskummerens dele og pres dem godt sammen.
	Maskinen er tilkalket.	Afkalk maskinen iht. vejledningen.
Der kommer ingen varmt vand.	Mælkeskummeren (6) eller dens holder er snavset.	Mælkeskummer (6) eller dens holder renses, se kapitlet "Vedligeholdelse og daglig rengøring".
Kaffen løber kun dråbevis, eller der kommer slet ingen kaffe.	For fin malingsgrad. For fin pulverkaffe.	Indstil grovere malingsgrad. Benyt mere groftmalet kaffe.
	Maskinen er fuldstændig tilkalket.	Afkalk maskinen iht. vejledningen.
Kaffen har ingen "crema".	Uegnet kaffesort.	Anvend en kaffesort med en større andel af Robustabønner.
	Bønnerne er ikke friskristet.	Benyt friske bønner.
	Malingsgraden svarer ikke til kaffebønnerne.	Indstil fin malingsgrad.
Kaffen er "sur".	For grov malingsgrad eller for groftmalet kaffepulver.	Indstil finere malingsgrad eller benyt finere kaffepulver.
	Uegnet kaffetype.	Brug en lidt mørkere ristning.
Kaffen er for "bitter".	For fin malingsgrad eller for finmalet kaffepulver.	Indstil grovere malingsgrad eller benyt mere groftmalet kaffepulver.
	Uegnet kaffesort.	Skift til anden kaffesort.
Stærkt svingende kvalitet af kaffe eller mælkeskum.	Maskinen er tilkalket.	Afkalk maskinen iht. vejledningen.
Kaffegrumset er ikke kompakt og for vådt.	Formalingsgraden er indstillet for fint eller for groft, eller der anvendes for lidt formalet kaffe.	Indstil formalingsgraden grovere eller finere, eller brug 2 strøgne måleskeer kaffepulver.
Der drypper vand på bundfladen inde i maskinen, når drypbakken (8) er taget ud.	Drypbakken (8) er fjernet for tidligt.	Vent nogle sekunder med at fjerne drypbakken (8), efter at sidste drik er taget af.
Hvis problemerne ikke kan afhjælpes, så ring altid til vores hotline!		
Telefonnumrene kan findes på de sidste side i denne vejledning.		

Problem	Årsag	Afhjælpning
Vandfilteret holder ikke i vandbeholderen (17).	Vandfilteret er ikke fastgjort korrekt.	Tryk vandfilteret lige og fast ned i vandbeholderens tilslutning.
Fabriksindstillingerne blev ændret og skal aktiveres igen ("Reset").	Der blev foretaget personlige, ikke længere ønskede indstillinger.	Sluk apparatet med afbryderen O/I (9). Tryk på tasten ☺ off/i (13) og tasten ☹ / / \ (12), og hold dem nede og tænd apparatet med afbryderen O/I (9). Bekræft derefter med tasten start (10). Fabriksindstillingerne er aktiverede.
Display siger PÅFYLD BØNNER! selvom den er fuld, eller maleværket maler ingen kaffebønner.	Bønner falder ikke ned i maleværket (der benyttes for olieholdige bønner).	Bank ganske let på bønnebeholderen (1). Gå evt. over til anden kaffesort. Er bønnebeholderen (1) tom, så tør den ren med en tør klud.
Display siger INDSÆT BRYG. ENHED.	Bryggeenhed (5) mangler eller blev ikke genkendt.	Sluk for apparatet med bryggeenheden indsat (5), vent i tre sekunder, og tænd så igen.
Display siger RENS BRYG.ENHED	Bryggenhed (5) snavset. For meget kaffepulver i bryggenhed (5). Bryggeenhedens mekanisme er stram.	Rengør bryggenhed (5). Rengør bryggenhed (5) (påfyld max. 2 strøgne måleskeer med kaffepulver). Fjern bryggeenheden og rengør den, se kapitlet "Vedligeholdelse og daglig rengøring".
Display siger KONTROLLER VANDBEH.	Vandtank monteret forkert. Kulsyreholdigt vand i vandbeholderen. Svømmer i vandtank hænger fast. Nyt vandfilter ikke skyllet iht. vejledning. Luft i vandfilter. Vandfilter gammelt.	Montér vandtank korrekt. Fyld vandbeholderen med rent vand fra vandhanen. Afmontér tank, og rengør grundigt. Skyl vandfilteret iht. vejledningen, og tænd for maskinen. Hold vandfilter i vandet, indtil der ikke er flere luftbobler, montér filter igen. Montér nyt vandfilter.
Display siger GENSTART VENLIGST	Apparat for varmt. Bryggeenhed snavset.	Lad apparatet køle af. Rengør bryggeenheden.
Display siger FEJL HOTLINE.	Maskinen har en fejl.	Kontakt venligst hotline.
Hvis problemerne ikke kan afhjælpes, så ring altid til vores hotline! Telefonnumrene kan findes på de sidste side i denne vejledning.		

Innholdsfortegnelse

Sikkerhetsanvisninger	22
Oversikt	24
Betjeningselementer	24
Meldinger på skjermen	25
aromaDouble Shot	26
Før første bruk	26
Vannfilter	27
Menyinnstillinger	28
Innstilling av malingsgrad	29
Lage kaffedrikker med kaffebønner	29
Lage kaffedrikker med malt kaffe	30
Lage varmt vann	30
Lage melkeskum	31
Pleie og daglig rengjøring	31
Råd om energisparing	34
Serviceprogram	34
Frostbeskyttelse	37
Tilbehør	37
Avfallshåndtering	37
Garanti	37
Små problemer du kan løse selv	38
Tekniske data	40

Kjære kaffeelsker,
 gratulerer med din nye automatiske
 espressomaskin fra Siemens.
 Denne bruksanvisningen beskriver ulike
 modeller som utstyrmessig avviker fra
 hverandre.
 Vær oppmerksom på miniveiledningen som
 er vedlagt din maskin.
 Den kan oppbevares i et spesielt oppbeva-
 ringsrom (5c) slik at den er lett tilgjengelig
 senere.

Inkludert i leveringen

(se oversiktsbildet fremst i bruksanvisningen)

- a** Helautomatisk espressomaskin
- b** Miniveiledning
- c** Bruksanvisning
- d** Melkeskummer
- e** Testremse for måling av
vannets hardhet
- f** Pulverskje

Sikkerhetsanvisninger

Vennligst les denne bruksanvisningen nøye og følg den. Oppbevar bruksanvisningen til senere bruk! Legg ved disse anvisningene når du gir dette apparatet til andre. Dette apparatet er beregnet til bearbeiding av små mengder i husholdninger eller andre ikke-kommersielle, husholdningslignende miljøer. Husholdningslignende miljøer omfatter f.eks. personalkjøkken i butikker, kontorer, landbruks- og andre småbedrifter eller for gjestenes bruk i vandrerhjem, småhoteller og liknede bofasiliteter.

⚠ Fare for elektrisk støt!

Apparatet skal bare tilkobles strømmettet og brukes i samsvar med opplysningene på typeskiltet. For å unngå farlige situasjoner må apparatet ikke repareres av andre enn produsentens kundeservice. Dette gjelder f.eks. ved utskifting av en skadet strømkabel.

Dette apparatet kan brukes av barn som er 8 år eller eldre, og av personer med reduserte fysiske eller mentale ferdigheter eller manglende erfaring og/eller kunnskaper, dersom dette skjer under tilsyn, eller de er blitt instruert i sikker bruk av apparatet og har forstått de farer som utgår fra det. Barn under 8 år må holdes unna apparatet og og strømkabelen og må ikke betjene apparatet. Barn må ikke leke med apparatet. Rengjøring og bruker-vedlikehold må ikke utføres av barn, med mindre de har fylt 8 år eller er eldre og er under oppsyn.

Maskinen og strømkabelen må aldri senkes ned i vann. Den må ikke benyttes dersom nettkabelen eller maskinen er skadet på noen som helst måte. Trekk i tilfelle feil straks ut nettstøpselet eller slå av nettspenningen.

⚠ Kvelningsfare!

La aldri små barn leke med innpakkingsmaterialet.

⚠ Fare for skålding!

Kranen/uttaket (6a) til melkeskummeren kan bli svært varm.

La den avkjøle seg etter bruk før du tar i den.





Maskinen skal ikke brukes med mindre melkeskummeren (6) er satt helt sammen og montert.

⚠ Fare for skade!

Ikke putt fingre eller hånden ned i kaffekvernen.

Oversikt

(se oversiktsbilder **A**, **B**, **C**, **D** og **E** på begynnelsen av denne veiledningen)

- 1 Kaffebønnebeholder
- 2 Aromalokk
- 3 Dreievelger for finhetsgrad på malingen
- 4 Skuff for kaffepulver(kaffepulver/ rengjøringsstablett)
- 5 Kokeenhet (**bilde E**)
 - a) Kokeenhet
 - b) Dør
 - c) Oppbevaringsrom for miniveiledning
 - d) Utløserarm for kokeenhet
 - e) Låsemekanisme
 - f) Deksel
- 6 Melkeskummer (**bilde C**) avtakbar
 - a) Kran (uttak)
 - b) Tilkobling (melkeslange)
 - c) Melkeslange
 - d) Overdel
 - e) Luftdyse
- 7 Kaffeuttak, høyderegulerbar
- 8 Dryppeskål (**bilde D**)
 - a) Beskyttelse dryppeskål
 - b) Kaffebekholder
 - c) Dryppeskål for kaffeuttak
 - d) Rist for kaffeuttak
 - e) Flottør
- 9 Strømbryter **O/I**
- 10 Knappen **start**
- 11 Knappen 
- 12 Knappen  /  / 
- 13 Knappen  **off/i**
- 14 Dreievelger for "kaffestyrke"
- 15 Dreievelger for "valg av drikke"
- 16 Skjerm
- 17 Avtakbar vanntank
- 18 Deksel for vannbeholder
- 19 Pulverskje (hjelp for å sette inn vannfilter)
- 20 Oppbevaringsrom for pulverskje
- 21 Strømkabel med oppbevaringsrom

Betjeningselementer

Strømbryter **O/I**



Med strømbryteren **O/I** (9) slår du kaffe-maskinen enten på eller helt av (strømtilførselen kuttes).

Viktig: Før du slår av maskinen må du kjøre skylleprogrammet eller trykke på tasten  **off/i** (13).



Knappen

Ved å trykke på knappen  (11) kan du brygge to kopper samtidig av den drikken du har valgt. Knappen er aktiv for drikker uten melk og uten **aromaDouble Shot**-funksjon.

Knappen **off/i**

Når du trykker kort på tasten  **off/i** (13), spyles maskinen og blir deretter slått av. Dersom du holder tasten  **off/i** (13) inne, kan du enten vise brukerinnstillingene eller starte avkalkings- og rengjøringsfunksjonen.

Knappen / /



Når damptasten  /  /  (12) trykkes, produseres det damp for tilberedning av melkeskum. Du bruker også denne knappen når du vil lage varmt vann.

Knappen **start**



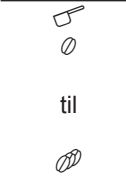

Ved å trykke på knappen **start** (10) starter maskinen å brygge kaffe eller eventuelt et service-program.

Ved å trykke nok en gang på knappen **start** (10) mens bryggingen av kaffen pågår, kan du stoppe prosessen.

Dreivelger for "kaffestyrke"

	<p>Med denne dreieknappen (14) stiller du inn kaffestyrken eller bruk av pulverkaffe.</p>
	<p>PULVERSKUFFE MILD NORMAL STERK til DOUBLESOT STERK + DOUBLESOT STERK ++</p>
	<p>Med denne kaffestyrken brygges kaffen i 2 omganger. Se også kapittel "aromaDouble Shot".</p>

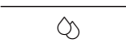
Dreivelger for "valg av drikke"

	<p>Med dreivelgeren (15) kan du velge hvilken drikk du ønsker, samt mengde. Du kan også endre på brukerinnstillingene med den.</p>
	<p>Kaffedrikker uten melk: LITEN ESPRESSO ESPRESSO til LITEN CAFÉ CRÈME CAFÉ CRÈME STOR CAFÉ CRÈME</p>
	<p>Kaffedrikker med melk: LITEN CAPPUCCINO STOR CAPPUCCINO til LITEN MACCHIATO MACCHIATO STOR MACCHIATO</p>
	<p>SKYLL MASKINEN</p>
	<p>SKYLL MELKESYS.</p>

Merk: Dersom du velger en drikk som ikke kan brygges, vises følgende på skjermen; UGYLDIG KOMBINASJON. Da må du endre på styrken på kaffen eller valg av drikke.

Tilkobling for melkeslange

For å tappe melkeskum, f.eks. for Latte macchiato eller cappuccino, må tilkoblingen og melkeslangen være festet til melkeskum-meren på riktig måte.



Viktig: Dette er også nødvendig for tapping av varmt vann.

Meldinger på skjermen

Skjermen (16) viser, i tillegg til meldinger om hvilken prosess eller tilstand maskinen befinner seg i, meldinger som krever at du utfører bestemte handlinger. Når du har utført den handlingen som kreves forsvinner meldingen, og skjermen viser igjen menyen for valg av drikke.

aromaDouble Shot

Mengden av oppløste bitterstoffer og uønskede aromastoffer øker jo lengre kaffen brygges. Dette får innvirking på kaffens smak og aroma. TE51... har derfor en spesiell aromaDouble Shot-funksjon i forbindelse med brygging av ekstra sterk kaffe. Når halvparten av kaffemengden er brygget, males resten av kaffebønnene og resten av kaffen brygges, på denne måten produseres det kun velsmakende og behagelige aromastoffer.

aromaDouble Shot-funksjonen aktiveres ved følgende innstillinger:

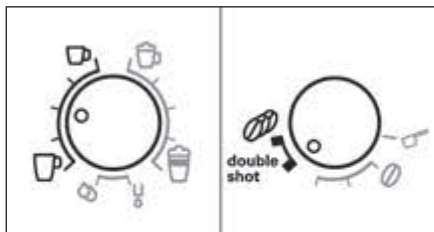

Før første bruk

Generelt

Det må kun fylles rent, **kaldt** vann uten kullsyre og **ristede** kaffebønner (helst bønneblandinger for espressomaskiner eller helautomatiske kaffemaskiner) i de aktuelle beholderne. Det må ikke benyttes kaffebønner som er glaserte, karamelliserte eller som på annen måte er sukkerholdige, da disse vil forårsake at kokeenheten tilstoppes.

På denne kaffemaskinen kan du stille inn hardheten på vannet. Fra fabrikken er hardhetsgraden satt til 4. Hardhetsgraden på vannet kontrolleres med de medfølgende testremene. Dersom testen viser at hardhetsgraden ikke tilsvarer grad 4, må maskinen innstilles deretter (se VANNETS HARDHET i kapittel "Menyinnstillinger").

Ta i bruk maskinen

- Fjern beskyttelsesfolien.
- Plasser espressomaskinen på et jevnt og plant underlag som tåler vekten av maskinen og ikke skades av eventuelt vannsøl. Ventilasjonsåpningene på maskinen må ikke dekkes til.

Viktig: Utstyret skal bare brukes i frostfrie rom. Vent i min. 3 timer med å ta utstyret i bruk dersom det ble transportert eller lagret ved temperaturer under 0 °C.

- Dra ut nettkabelen fra oppbevaringsrommet (21) og sett støpselet i en strømkontakt. Kabellengden kan reguleres ved å skyve kabelen tilbake oppover eller dras ut nedover. Plasser kaffemaskinen med baksiden ut mot kanten av benken eller bordet og dra enten kabelen **nedover** eller skyv den **oppover**.
- Sett sammen melkeskummeren. Maskinen skal ikke brukes med mindre melkeskummeren (6) er satt helt sammen og montert.



- Lukk opp lokket (18) på vannbeholderen.
- Ta av vannbeholderen (17), skyll den og fyll den med friskt, kaldt vann. Vær oppmerksom på **max**-merket.
- Sett vanntanken (17) på plass og trykk den helt ned.
- Lukk lokket på vanntanken (18) igjen.
- Fyll kaffebønner i kaffebønnebeholderen (For brygging av kaffe med ferdigmalt kaffe, se kapittel "Lage kaffedrikker med malt kaffe").
- Slå på strømbryteren **O/I** (9). På skjermen (16) vises menyen for innstilling av skjermespråk.

- Med den øvre dreivevelgeren (15) velger du det skjermespråket du ønsker.
- Sett koppen e.l. under kranen/uttaket (6a).
- Trykk på knappen **start** (10). Det valgte språket er lagret.

Maskinen varmes opp og spyler. Litt vann kommer ut av kaffekranen/uttaket. Når skjermen viser menyen for valg av drikket betyr det at maskinen er klar til bruk.

Slå av kaffemaskinen

Denne automatiske espressomaskinen er fabrikkinnstilt med standardinnstillinger for optimal drift. Maskinen slås automatisk av etter valgt tid (tidsintervallet kan endres, se SLÅ AV i kapittel "Menyinnstillinger").

Unntak: Dersom du kun har laget varmt vann eller damp vil maskinen slå seg av uten å kjøre skylleprosessen først.

Hvis du vil slå av maskinen manuelt må du trykke på knappen  **off/i** (13). Maskinen skylles og slår seg deretter av.

Merk: Ved første gangs bruk, etter bruk av et serviceprogram eller etter at apparatet har vært ute av bruk for en lengre periode, vil ikke den første drikken inneholde full aroma og bør ikke drikkes.

Første gang du bruker espressomaskinen får du ikke et passe tykt og fast skum (crema) før etter noen få kopper.

Ved lengre bruk er det normalt at det danner seg vanndråper i ventilasjonsåpningene.



Vannfilter

Et vannfilter kan gjøre at det blir mindre kalkavleiringer.

Før du kan bruke et nytt vannfilter må det spyles. Da går du fram på følgende måte:

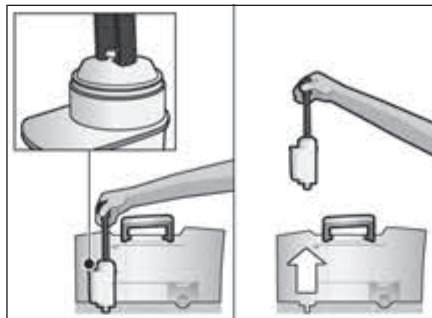
- Bruk pulverskjeen (19) til å trykke vannfilteret godt på plass i vanntanken.



- Fyll vanntanken (17) med vann opp til **max**-merket.
- Hold knappen  **off/i** (13) inne i minst 3 sekunder. Menyene åpnes.
- Trykk på tasten  **off/i** (13) flere ganger inntil FILTER MANGLER/GML vises på skjermen.
- Med den øvre dreivevelgeren (15) **AKTIVER FILTER** velger du det du ønsker.
- Trykk på knappen **start** (10).
- Sett en beholder på ca 0,5 liter under kranen/uttaket (6a).
- Trykk på knappen **start** (10).
- Vannet går nå først gjennom filteret for å spyle det.
- Tøm deretter beholderen. Maskinen er nå klar til bruk.

Info: Ved å spyle filteret aktiveres samtidig telleren som viser når du bør skifte filter.

Hvis meldingen **SKIFT FILTER** vises på skjermen, eller senest etter 2 måneder har ikke lenger vannfilteret noen effekt. Av hygieniske grunner og for at kaffemaskinen ikke skal få et kalkbelegg (dette kan skade maskinen) skal filteret skiftes.

Filter får du kjøpt i butikker som selger denne maskinen eller via Siemens kundetjeneste (se kapittel „Tilbehør“). Dersom du ikke setter inn et nytt filter, skal innstillingen FILTER settes til MANGLER / GML.

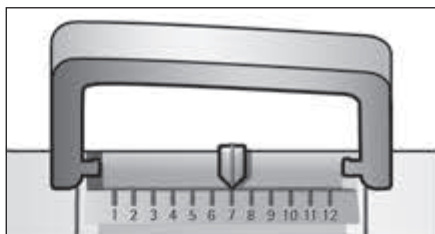

Info: Ved hjelp av filterindikatoren kan du markere i hvilken måned du skiftet filter. Du kan også markere når (hvilken måned) du må skifte filter neste gang (senest etter to måneder).



Info: Dersom kaffemaskinen i en lengre periode ikke blir benyttet (f.eks. i forbindelse med ferier) bør filteret som står i maskinen spyles før den tas i bruk igjen. For å gjøre dette brygger du en kopp med varmt vann som du så kaster.

Menyinnstillinger

Ved hjelp av menyvalgene kan du stille inn kaffemaskinen nøyaktig slik det passer for deg.

- Trykk på knappen  **off / i** (13) minst 3 sekunder.
- Trykk flere ganger på knappen  **off / i** (13) inntil menyvalgene du vil bruke vises på skjermen.
- Med den øvre dreievelgeren (15) velger du den innstillingen du ønsker.
- Bekreft valget med knappen **start** (10). Dersom du ønsker å forlate menyen uten å velge noe, vrir du dreievelgeren tilbake til TILBAKE og trykker deretter på knappen **start** (10).

Du kan endre følgende innstillinger:

SLÅ AV: Her bestemmer du hvor lang tid kaffemaskinen skal vente etter siste drikk ble laget før den automatisk slår seg av. Du kan stille inn et tidsintervall fra 15 minutter til 4 timer. Den forhåndsinnstilte tiden kan forkortes for å spare strøm.

FILTER: Her kan du stille inn om du benytter et vannfilter i maskinen eller ikke. Dersom du ikke bruker et vannfilter skal innstillingen stå på FILTER MANGLER / GML. Dersom du bruker et vannfilter skal innstillingen stå AKTIVER FILTER. Før du kan ta i bruk et nytt vannfilter må det vaskes (se kapittel "Vannfilter").

START CALC'N'CLEAN: Her kan du manuelt velge serviceprogrammene (CALC'N'CLEAN / AVKALKING / RENGJØRING). Trykk på knappen **start** (10) og kjør gjennom programmet du har valgt (se kapittel "Serviceprogram").

TEMPERATUR: Her kan temperaturen (HØY / MIDDELS / LAV) stilles inn.

SPRÅK: Her kan du velge språket på skjermen.

VANNETS HARDHET: På denne kaffemaskinen kan du stille inn hardheten på vannet. Det er viktig å stille inn korrekt hardhet på vannet som benyttes, slik at kaffemaskinen kan vise når den bør avkalkes. Forhåndsinnstillingen for hardheten på vannet er 4. Hardheten på vannet kan kontrolleres ved hjelp av testremene som følger med maskinen. Ditt lokale vannverk vil også kunne opplyse om hardheten på springvannet der du bor. Hvis det er installert bløtgjøringsanlegg for vann i huset, må du stille vannets hardhet inn på trinn 3. Hold testremene nede i vannet noen sekunder og ta den opp og rist forsiktig. Resultatet kan avleses etter ca ett minutt.

Vannets hardhet og innstillingsmuligheter:

Trinn	Vannets hardhet	
	Tysk (°dH)	Fransk (°fH)
1	1-7	1-13
2	8-14	14-25
3	15-21	26-38
4	22-30	39-54

DRIKKETELLER: Her vises hvor mange (kaffe) drikker som er blitt brygget siden du tok i bruk maskinen.

Innstilling av malingsgrad

Ved hjelp av dreievelgeren (3) for malingsgraden kan du stille hvor fint du ønsker å male kaffebønnene.

⚠ OBS!

Finhetsgraden skal kun endres når kvernen arbeider! Hvis ikke, kan maskinen skades. Ikke putt fingre eller hånden ned i kaffekvernen.

- Når kvernen arbeider stiller du inn dreievelgeren (3) slik du ønsker fra finmalt (a): Drei i retning mot klokka) til grovmalt (b): Drei i retning med klokka).

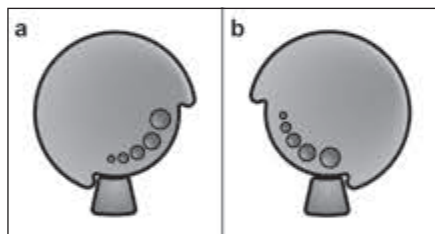

Info: Du vil først merke den nye innstillingen etter at to kopper kaffe er laget.

Merk: Hvis skjermen viser meldingen JUST. GROVHET!, males kaffebønnene for fint. Bruk grovere malingsgrad.

Tips: Bruk en finere maling for å male mørkere kaffebønner og en grovere maling for lyse.

Lage kaffedrikker med kaffebønner

Denne helautomatiske espressomaskinen maler kaffebønnene hver gang den lager kaffe.

Kaffemaskinen må være klar til bruk. For å tilberede en kaffedrikk med melk må du først føre melkeslangen inn i en melkebeholder og feste den til melkeskummeren med tilkoblingen.

Viktig: Det er vanskelig å fjerne inntørkede melkerester, derfor **må** melkeskummeren (6) rengjøres i lunkent vann hver gang den har vært brukt og spyles med hjelp av programmet SKYLL MELKESYS.

Tips: Det bør helst brukes kaffebønneblandinger beregnet på espresso- eller helautomatiske kaffemaskiner. Kaffebønnene bør oppbevares kjølig i en lukket beholder. Kaffebønnene kan males selv om de er dypfryste.

Viktig: Fyll opp vanntanken (17) hver dag med friskt, kaldt vann. Du må passe på at det alltid er nok vann i vanntanken (17).

Tilberedning

Kaffemaskinen må være klar til bruk.

- Formvarmet/de kopp(er) settes under kaffeuttaket (7).
Tips: Når du lager en liten espresso skal koppen alltid varmes opp på forhånd, f.eks. med varmt vann.
- Bruk den øvre dreievelgeren (15) til å velge kaffedrikk og mengde. Kaffedrikken og mengden du har valgt vises på skjermen.
- Bruk den nedre dreievelgeren (14) til å velge styrken på kaffedrikken. Styrken vises på skjermen. Dersom du vil brygge to kopper samtidig, trykker du på knappen  (11) (gjelder kun for drikker uten melk og uten aromaDouble Shot-funksjon).

- Trykk på knappen **start** (10). Kaffen blir brygget og renner deretter koppen(e).

Merk: Noen valg innebærer at kaffen blir brygget i to porsjoner rett etter hverandre (se kapittel "aromaDouble Shot"). Vent til prosessen er helt ferdig.

Ved å trykke en gang til på knappen **start** (10) kan du avbryte prosessen før den er ferdig.

Lage kaffedrikker med malt kaffe

Denne espressomaskinen kan også lage kaffe med ferdigmalt kaffe (ikke pulverkaffe).

Kaffemaskinen må være klar til bruk. For å tilberede en kaffedrikk med melk må du først føre melkeslangen inn i en melkebeholder og feste den til melkeskummeren med tilkoblingen.

Merk: Når du lager kaffe med ferdigmalt kaffe er ikke aromaDouble Shot-funksjonen tilgjengelig.

Viktig: Det er vanskelig å fjerne inntørkede melkerester, derfor må melkeskummeren (6) rengjøres i lunkent vann hver gang den har vært brukt og spyles med hjelp av programmet SKYLL MELKESYS.

Viktig: Fyll opp vanntanken (17) hver dag med friskt, kaldt vann. Du må passe på at det alltid er nok vann i vanntanken (17).

Tilberedning

- Åpne pulverskuff (4).
- Fyll skuffen med maks 2 strøkne kaffeskjeer med malt kaffe.

OBS: Det må ikke fylles i hele kaffebønner eller pulverkaffe (Nescafé).

- Lukk kaffepulverskuffen (4).
- Velg den drikken du ønsker ved å dreie på den øvre dreivevelgeren (15) (kun én kopp av gangen).
- Sett den nederste dreieknappen på  PULVERSKUFFE.
- Trykk på knappen **start** (10). Kaffen blir brygget og renner deretter koppen.

Merk: Dersom du ønsker en kopp til laget med malt kaffe, må du gjenta prosessen.





Lage varmt vann

Forbrenningsfare!

Melkeskummeren (6) blir svært varm. La det avkjøles etter bruk før du tar i det.

Før du tapper varmt vann må melkeskummeren rengjøres og melkeslangen må festes med tilkoblingen.

Kaffemaskinen må være klar til bruk.

- Sett en oppvarmet kopp eller et glass under melkeskummeren (6).
- Trykk i ca. 3 sekunder på knappen  /  (12). Kaffemaskinen varmes nå opp. Det kommer nå varmt vann ut fra kranen til melkeskummeren i ca. 40 sekunder (6).
- Dersom du trykker en gang til på knappen  /  (12) kan prosessen avbrytes før den er ferdig.





Lage melkeskum

⚠ Forbrenningsfare!

Melkeskummeren (6) blir svært varm. La det avkjøles etter bruk før du tar i det.



Tips: Skum opp melk først og brygg deretter kaffen, eller lag melkeskum separat som du så heller på kaffen.

Kaffemaskinen må være klar til bruk.

- Sett den forvarmede koppen under kranen/uttaket (6a).
- Før melkeslangen (6c) ned i melkebeholderen.
- Trykk på knappen  /  (12). Knappen  /  (12) blinker, og maskinen varmer nå opp i ca 20 sekunder.

⚠ Forbrenningsfare!

Det kommer melkeskum med høyt trykk ut av melkeskummeren (6). Merk at melkesprut kan forårsake forbrenninger. Kranen/uttaket (6a) må ikke berøres eller rettes mot personer.

- Trykk på knappen  /  (12) for å avbryte prosessen.

Tips: For å få best melkeskum, bør du bruke kald melk med et fettinnhold på minst 1,5%.

Viktig: Det er vanskelig å fjerne inntørkede melkerester, derfor **må** melkeskummeren (6) rengjøres i lun kent vann hver gang den har vært brukt og spyles med hjelp av programmet SKYLL MELKESYS.

Pleie og daglig rengjøring

⚠ Fare for elektrisk støt!

Dra støpslet ut av kontakten i veggen før rengjøring av kaffemaskinen.

Senk aldri maskinen ned i vann.

Bruk ikke et apparat for rengjøring med damp.

- Puss huset med et bløtt, fuktig tørkle.
- Bruk ikke rengjøringsmaterialer som riper eller rengjøringsmidler.

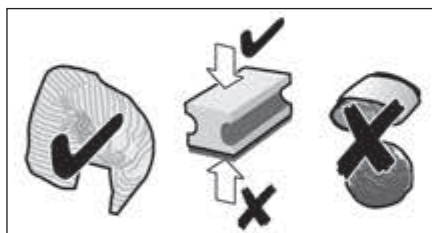

- Rester av kalk, kaffe, melk eller avkalkingsmiddel skal alltid fjernes umiddelbart. Under slike rester kan det danne seg korrosjon.
- Nye svampkluter kan inneholde salt. Salt kan føre til overflaterust på edelstål. Derfor er det tvingende nødvendig å vaske det grundig bort før bruk.
- Dryppeskålen (8c) med kaffebeholderen (8b) dras ut fremover. Ta av beskyttelsen (8a) og dryppebeskyttelsen (8d). Dryppeskålen og kaffebeholderen tømmes og rengjøres.
- Ta ut flottøren (8e) og gjør den ren med en fuktig klut.

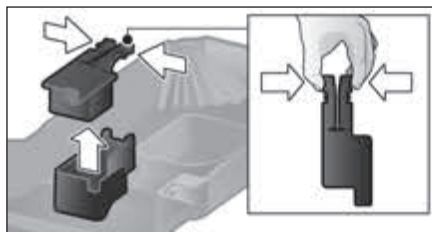

- Tørk av innsiden av apparatet (feste for skåler) og pulverskuffen (kan ikke tas av).



Følgende deler skal ikke vaskes i oppvaskmaskin: Beskyttelse for dryppeskål (8a), kokeenhet (5a).



Følgende deler kan vaskes i oppvaskmaskin: Dryppeskål (8c), kaffebeholder (8b), rist for kaffeuttak (8d), aromalokk (2) og pulverskje (19).

Viktig: Dryppeskålen (8c) og kaffebeholderen (8b) må tømmes og rengjøres daglig for å forhindre soppdannelse.

Merk: Hvis kaffemaskinen slås på med strømbryteren **O/I** (9) når den er kald eller blir slått av automatisk etter at du har brygget kaffe, vil den automatisk gjennomføre en spyleprosess. Systemet renser med andre ord seg selv automatisk.

Viktig: Dersom kaffemaskinen ikke skal benyttes i en lengre periode (f.eks. i forbindelse med ferier) bør hele enheten, inkludert melkeskummersystemet og kokeenheten rengjøres grundig.

Rengjøring av melkeskummersen

Hvis melkeskummersen ikke blir rengjort etter bruk vil etter en viss tid følgende beskjed vises på skjermen:

RENGJØR MELKESYS.!

Melkeskummersen skal rengjøres etter hver bruk!

Automatisk forrengjøring av melkeskummersen:

- Velg  med dreievelgeren (15).
- Sett en tom, høy beholder under kranen/uttaket (6a).
- Skyv kaffekranen så nærme beholderen som mulig.
- Sett melkeslangen (6c) ned i bollen.
- Trykk på knappen **start** (10).

Kaffemaskinen fyller nå automatisk vann i bollen og suger det opp igjen via melkeslangen (6c) for å skylle melkesystemet. Skylleprosessen avsluttes etter ca. 1 minutt.

- Tøm bollen og rengjør melkeslangen (6c).

I tillegg skal melkesystemet renses grundig regelmessig (i oppvaskmaskin eller for hånd).

Ta fra hverandre melkeskummersen for å rengjøre den:

- Dra melkeskummersen (6) rett framover og ut av maskinen.

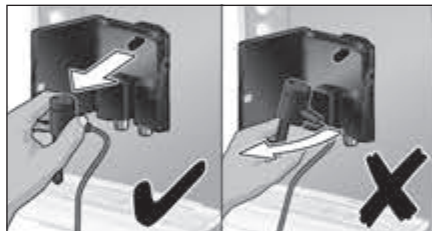

- Ta melkeskummersen fra hverandre i sine enkeltdele; (6a til 6d) (se **bilde C** foran i denne veiledningen).

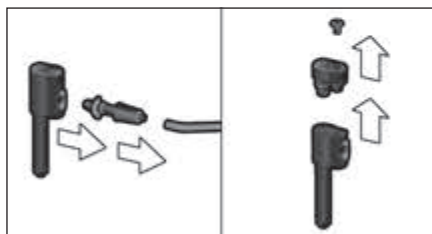

- Rengjør enkeltdelene med såpevann og en bløt børste. Om nødvendig kan du la delene ligge en stund i varmt såpevann.



- Spyl alle delene med rent vann og tørk av dem.

- Sett sammen alle delene og trykk melkeskummeren inn i maskinen til den sitter ordentlig på plass.

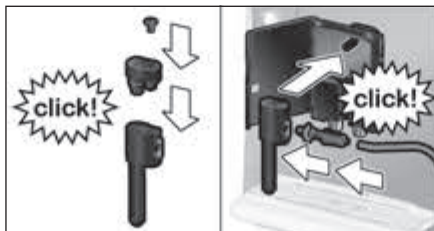

⚠ Fare for skålding!

Maskinen skal ikke brukes med mindre melkeskummeren (6) er satt helt sammen og montert.

Rengjøre kokeenheten

Rengjør kokeenheten jevnlig!

Automatisk forrengjøring av kokeenheten:

- Velg ☺ med dreivevelgeren (15).
- Sett et tomt glass under kranen/uttaket (6a).
- Trykk på knappen **start** (10). Maskinen skyller automatisk.

I tillegg til det automatiske rengjøringsprogrammet bør kokeenheten (5a) tas av for rengjøring med jevne mellomrom (**bilde E** foran i brukerveiledningen).

- Slå kaffemaskinen helt av med strømbryteren **O/I** (9). Alle knappelysene slukkes.
- Åpne døren (5b) til kokeenheten.
- Skyv den røde låsen (5e) på kokeenheten (5a) helt mot venstre.
- Press utløserarmen (5d) helt ned. Kokeenheten løsnes.
- Ta tak i kokeenheten (5a) ved gripetakkene og dra kokeenheten forsiktig ut av maskinen.

- Ta dekslet (5f) av kokeenheten og rengjør kokeenheten (5a) grundig under rennende vann.

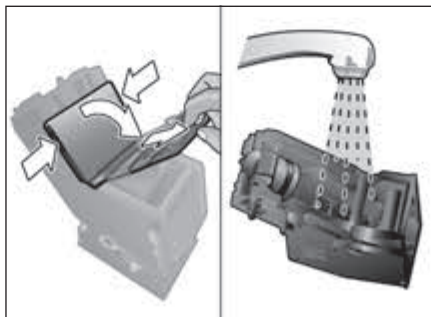

- Rengjør kokeenhetens sil grundig under vannstrålen.

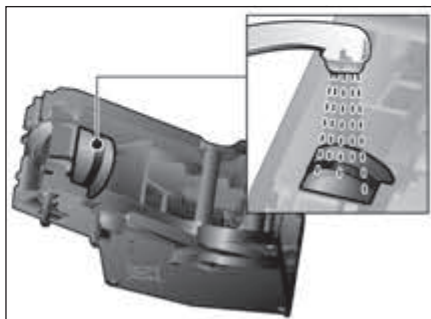

Viktig: Ikke bruk oppvask- eller andre rengjøringsmidler, og ikke vask den i oppvaskmaskinen.

- Gjør grundig rent inne i kaffemaskinen med en fuktig klut og fjern eventuelle kafferester.
- La kokeenheten (5a) og selve maskinen stå til den er tørr.
- Sett dekslet (5f) på kokeenheten igjen og skyv kokeenheten (5a) helt inn i maskinen.
- Press utløserarmen (5d) helt opp.
- Skyv den røde låsemekanismen (5e) helt mot høyre og lukk døren / dekslet (5b).

Råd om energisparing

- Dersom espressomaskinen ikke benyttes skal den slås av. For å gjøre dette trykker du på knappen  **off/i** (13). Maskinen skylles og slår seg deretter av.
- Maskinen bør ikke slås av dersom den er i ferd med å lage kaffe eller melkeskum. Dersom du avbryter bryggingen av kaffe eller prosessen med å lage melkeskum fører det til ekstra energiforbruk og mer restevann i dryppeskålen.
- Kaffemaskinen bør avkalkes med jevne mellomrom for å forhindre kalkavleiringer i maskinen. Kalkavleiringer medfører høyere energiforbruk.

Serviceprogram

Tips: Les også miniveiledningen som ligger i oppbevaringsrommet (5c).

Avhengig av hvor mye maskinen blir brukt vil det vises følgende meldinger på skjermen med varierende tidsmellomrom: MÅ AVKALKES! eller MÅ RENGJØRES! eller CALC'N'CLEAN NØDVENDIG!

Du bør da straks kjøre serviceprogrammet for avkalking eller rengjøring. Eventuelt kan begge operasjonene utføres samtidig ved hjelp av funksjonen Calc'n'Clean (se kapittel "Calc'n'Clean"). Dersom serviceprogrammet ikke gjennomføres som angitt, kan det forårsake skader på kaffemaskinen.

⚠ **OBS!**

Ved kjøring av serviceprogrammet må det kun benyttes de foreskrevne avkalkings- og rengjøringsmidlene. Les sikkerhetsforskriftene på innpakningen til rengjøringsmiddelet og følg disse.

Serviceprogrammet må under ingen omstendigheter avbrytes!
Ikke drikk væskene!

Bruk aldri eddik, eddikbaserte væsker, sitronsyre eller sitronsyrebaserte væsker! Det må under ingen omstendigheter tilsettes avkalkingstabletter eller andre avkalkingsmidler i skuffen for kaffepulver (4)!



Spesialutviklede avkalkingsmidler og rengjøringsstabletter får du i butikker som forhandler denne maskinen eller via Siemens kundetjeneste (se kapittel „Tilbehør“).

Avkalking

Varighet: ca. 25 minutter

Viktig: Dersom det er satt inn et vannfilter i vannbeholderen (17), må dette fjernes før avkalkingsprogrammet startes.

Hvis skjermen viser meldingen MÅ AVKALKES!, trykker du på knappen  **off/i** (13) i 3 sekunder og deretter på knappen **start** (10).

Avkalkingsprosessen starter. Dersom du ønsker å starte avkalkingsprosessen igjen, trykker du på knappen  **off/i** (13) i minst 3 sekunder. Deretter trykker du to ganger kort på knappen  **off/i** (13). Drei på den øvre dreievelgeren (15) inntil skjermen viser meldingen START AVKALKING. Trykk på knappen **start** (10) for å starte avkalkingsprogrammet. Skjermen viser deretter framdriften i programmet.

TØM DRYPPESKÅL

SETT I DRYPPESKÅL

- Tøm dryppeskålen (8) og sett den tilbake igjen.

Merk: Dersom vannfilteret er aktivert, viser skjermen en melding om at du må fjerne filteret og deretter trykke på knappen **start** (10) igjen. Fjern filteret nå dersom du ikke allerede har gjort det. Trykk på knappen **start** (10).

FYLL I AVKALKINGSM.

TRYKK PÅ START

- Fyll opp vanntanken (17) med lunken vann til merket "0,5l" og løs opp 1 Siemens avkalkingstablett TZ80002 i vannet. Ved bruk av TZ60002 er det tvungende nødvendig å løse opp 2 tabletter.
- Trykk på knappen **start** (10).

PLASSER BEHOLDER

TRYKK PÅ START

- Sett en beholder på minst 0,5 liter under dysen (6a).
- Trykk på knappen **start** (10).

AVKALKING PÅGÅR

Avkalkingsprogrammet starter og varer i ca 20 minutter.

RENS/FYLL VANNTANK

TRYKK PÅ START

- Skyll vanntanken (17) og fyll den opp til **max**-merket med friskt, kaldt vann.
- Trykk på knappen **start** (10).

AVKALKING PÅGÅR

Avkalkingsprogrammet starter og varer i ca 3 minutter, deretter skylles maskinen.

TØM DRYPPESKÅL

SETT I DRYPPESKÅL

- Tøm dryppeskålen (8) og sett den tilbake igjen.

Dersom du bruker vannfilter, settes dette inn igjen nå. Maskinen er nå avkalket og klar til bruk.

Viktig: Tørk av utstyret med en myk, fuktig klut for straks å fjerne rester av avkalkingsmiddelet. Under slike rester kan det danne seg korrosjon. Nye svampkluter kan inneholde salt. Salt kan føre til overflaterust på edelstål. Derfor er det tvingende nødvendig å vaske det grundig bort før bruk.

Rengjøring

Varighet: ca. 10 minutter

Hvis skjermen viser meldingen

MÅ RENGJØRES!, trykker du på knappen

☺ **off/i** (13) i 3 sekunder og deretter

på knappen **start** (10). Rengjøringsprogrammet starter.

Dersom du ønsker å starte rengjøringsprosessen igjen, trykker du på knappen

☺ **off/i** (13) i minst 3 sekunder. Deretter

trykker du to ganger kort på knappen

☺ **off/i** (13). Drei på den øvre dreiveelgeren

(15) inntil skjermen viser meldingen **START**

RENGJØRING. Trykk på knappen **start** (10) for å starte rengjøringsprogrammet.

Skjermen viser deretter framdriften i programmet.

TØM DRYPPESKÅL

SETT I DRYPPESKÅL

- Tøm dryppeskålen (8) og sett den tilbake igjen.

ÅPNE SKUFFEN

- Åpne pulverskuff (4).

FYLL I RENGJ.MIDDEL

TRYKK PÅ START

- Legg inn en Siemens rengjøringsstablett og lukk skuffen (4).
- Trykk på knappen **start** (10).

RENGJØRING PÅGÅR

Rengjøringsprogrammet starter og varer i ca 8 minutter.

TØM DRYPPESKÅL

SETT I DRYPPESKÅL

- Tøm dryppeskålen (8) og sett den tilbake igjen.



Kaffemaskinen er nå rengjort og klar til bruk.

Calc'n'Clean

Varihet: ca. 35 minutter

Calc'n'Clean kombinerer enkeltfunksjonene for avkalking og rengjøring. Dersom begge prosessene skal utføres nesten samtidig, vil maskinen automatisk foreslå dette serviceprogrammet.

Viktig: Dersom det er satt inn et vannfilter i vannbeholderen (17), må dette fjernes før serviceprogrammet startes.

Hvis skjermen viser meldingen CALC'N'CLEAN NØDVENDIG!, trykker du på knappen  **off/i** (13) i 3 sekunder og deretter på knappen **start** (10). Serviceprogrammet starter. Dersom du ønsker å starte Calc'n'Clean igjen, trykker du på knappen  **off/i** (13) i minst 3 sekunder. Deretter trykker du to ganger kort på knappen  **off/i** (13). Drei på den øvre dreievelgeren (15) inntil skjermen viser meldingen START CALC'N'CLEAN. Trykk på knappen **start** (10) for å starte Calc'n'Clean. Skjermen viser deretter framdriften i programmet.

TØM DRYPPESKÅL
SETT I DRYPPESKÅL

- Tøm dryppeskålen (8) og sett den tilbake igjen.

ÅPNE SKUFFEN

- Åpne pulverskuff (4).

FYLL I RENGL.MIDDEL

TRYKK PÅ START

- Legg inn en Siemens rengjøringsstablett og lukk skuffen (4).
- Trykk på knappen **start** (10).

Merk: Dersom vannfilteret er aktivert, viser skjermen en melding om at du må fjerne filteret og deretter trykke på knappen **start** (10) igjen. Fjern filteret nå dersom du ikke allerede har gjort det. Trykk på knappen **start** (10).

FYLL I AVKALKINGSM.

TRYKK PÅ START

- Fyll opp vanntanken (17) med lunkent vann til merket "0,5l" og løs opp 1 Siemens avkalkingstablett TZ80002 i vannet. Ved bruk av TZ60002 er det tvungende nødvendig å løse opp 2 tabletter.
- Trykk på knappen **start** (10).

PLASSER BEHOLDER

TRYKK PÅ START

- Sett en beholder på minst 1 liter under dysen (6a).
- Trykk på knappen **start** (10).

CALC'N'CLEAN PÅGÅR

Avkalkingsprogrammet starter og varer i ca 22 minutter.

RENS/FYLL VANNTANK

TRYKK PÅ START

- Skyll vanntanken (17) og fyll den opp til **max**-merket med friskt, kaldt vann.
- Trykk på knappen **start** (10).

CALC'N'CLEAN PÅGÅR

Avkalkingsprogrammet starter og varer i ca 10 minutter, deretter skylles maskinen.

TØM DRYPPESKÅL

SETT I DRYPPESKÅL

- Tøm dryppeskålen (8) og sett den tilbake igjen.



Dersom du bruker vannfilter, settes dette inn igjen nå. Kaffemaskinen er nå rengjort og klar til bruk.

Viktig: Tørk av utstyret med en myk, fuktig klut for straks å fjerne rester av avkalkingsmiddelet. Under slike rester kan det danne seg korrosjon. Nye svampkluter kan inneholde salt. Salt kan føre til overflaterust på edelstål. Derfor er det tvingende nødvendig å vaske det grundig bort før bruk.

Frostbeskyttelse

△ **For å unngå frostskafer under transport og lagring må kaffemaskinen på forhånd tømmes fullstendig.**

Info: Kaffemaskinen må være klar til bruk og vanntanken (17) må være full.

- Sett et stort kar under kranen/uttaket (6a).
- Trykk på knappen  /  (12) og la maskinen lage damp i ca 15 sekunder.
- Slå kaffemaskinen helt av med strømbryteren **O/I** (9).
- Tøm vannbeholderen (17) og dryppeskålen (8).

Tilbehør

Tabellen nedenfor viser tilgjengelig tilbehør du kan kjøpe enten i butikker som fører denne maskinen eller via Siemens kundetjeneste.

Tilbehør	Bestillingsnummer I butikk / Kundetjeneste
Rengjøringsstabletter	TZ60001 / 00310575
Avkalkingstabletter	TZ80002 / 00576693
Vannfilter	TZ70003 / 00575491
Rengjøringssett	TZ80004 / 00576330
Melkebeholder med "Fresh Lock"-lokk	TZ80009N / 00576166

Avfallshåndtering

Vennligst kast innpakningsmaterialet på en miljø- og forskriftsmessig måte. Dette apparatet er klassifisert i henhold til det europeiske direktivet 2012/19/EF om avhending av elektrisk- og elektronisk utstyr (waste electrical and electronic equipment – WEEE). Direktivet angir rammene for innlevering og gjenvinning av innbytteprodukter. Faghandelen kan gi opplysninger om aktuelle avfallsmottak.

Garanti

For dette apparatet gjelder de garantibetingelser som er oppgitt av vår representant i de respektive land. Detaljer om disse garantibetingelsene får du ved å henvende deg til elektrohandelen der du har kjøpt apparatet. Ved krav i forbindelse med garantiytelser, er det i alle fall nødvendig å legge fram kvittering for kjøpet av apparatet.

Det tas forbehold om endringer.

Små problemer du kan løse selv

Problem	Årsak	Løsning
For lite eller ikke noe skum eller melkeskummen (6) suger ikke melk.	Melkeskummen (6) er skittent.	Rengjør melkeskummen (6), se kapitlet "Pleie og daglig rengjøring".
	Uegnet melketype.	Bruk kald melk med 1,5 % fett (lettmelk).
	Melkeskummen (6) er ikke riktig satt sammen.	Fukt melkeskummedelene og trykk de godt i hverandre.
	Maskinen er forkalket.	Avkalk apparatet i henhold til instruksjonene.
Det er ikke mulig å lage varmt vann.	Melkeskummen (6) er skittent.	Rengjør melkeskummen (6), se kapitlet "Pleie og daglig rengjøring".
Kaffe renner kun dråpevis eller det flyter overhodet ingen kaffe.	Malingsgraden av kaffebønnene er for fin. Det benyttede kaffepulveret er for finmalt.	Innstill på grovere maling. Bruk grovere malt kaffe.
	Det er mye kalkavleiringer i maskinen.	Avkalk apparatet i henhold til instruksjonene.
Kaffen får ikke noe "Crema".	Kaffesorten egner seg ikke til bruk med kaffemaskinen.	Bruk en kaffetype med en større andel Robusta kaffebønner.
	Kaffebønnene er ikke nybrente.	Bruk kaffebønner som er nybrent.
	Malingsgraden er ikke tilpasset kaffebønnene.	Still inn malingsgraden på finmalt.
Kaffen er for "sur".	Malingsgraden er innstilt på for grov maling, eller det ferdigmalte kaffepulveret som benyttes er for grovt malt.	Sett malingsgraden på finere maling eller bruk ferdigmalt kaffe som er finere malt.
	Kaffesorten er uegnet.	Bruk en mørkere brent kaffesort.
Kaffen er for "bitter".	Malingsgraden er innstilt på for fin maling, eller det ferdigmalte kaffepulveret som benyttes er for finmalt.	Sett malingsgraden på grovere maling eller bruk ferdigmalt kaffe som er grovere malt.
	Kaffesorten egner seg ikke til bruk med kaffemaskinen.	Bytt til en annen kaffesort.
Ring vår Hotline dersom du ikke kan løse problemene! Telefonnumrene står på de siste sidene i veiledningen.		

Problem	Årsak	Løsning
Sterkt vekslende kvalitet av kaffe eller melkeskum.	Apparatet er forkalket.	Avkalk apparatet i henhold til instruksjonene.
Kaffegruten er ikke fast og for våt.	Malingsgraden er enten for fin eller for grov eller det brukes for lite kaffepulver.	Instill malingen grovere eller finere eller bruk to strøkne måleskjeer kaffepulver.
Dryppevann på den indre apparatbunnen når dryppeskålen (8) er fjernet.	Tatt ut dryppeskålen (8) for tidlig.	Vent i noen sekunder før du tar ut dryppeskålen (8) etter den siste drikken er ferdig.
Vannfilteret holder ikke i vanntanken (17).	Vannfilteret er ikke festet på korrekt måte.	Sett vannfilteret rett ned i koblingen mot vanntanken og trykk det på plass.
Fabrikkinnstillingene er blitt endret og skal reaktiveres ("Reset").	Det ble foretatt egne innstillinger som ikke lenger er ønsket.	Slå av apparatet med strømbryteren O/I (9). Hold tastene / knappene  off/i (13) og  /i (12) nede og slå på apparatet med strømbryteren O/I (9). Deretter bekrefter du valget med startknappen (10). Nå er fabrikkinnstillingene aktivert.
Skjermen viser Fyll på Bønner! selv om det er fylt kaffebønner i beholderen (1), eller kvernen maler ikke kaffebønnene.	Kaffebønnene faller ikke ned i kvernen (bønnene er for glatte).	Bank forsiktig på kaffebønnebeholderen (1). Bytt eventuelt til en annen kaffesort. Tørk av kaffebønnebeholderen (1) med en tørr klut når beholderen er tom.
Skjermen viser SETT INN BRYGGENHET	Bryggeenheten (5) mangler eller ble ikke gjenkjent.	Slå av maskinen når bryggeenheten (5) står i maskinen, vent i 3 sekunder og start så maskinen på nytt.
Skjermen viser RENGJØR KOKEENHET	Forurenset kokeenhet (5).	Rens kokeenheten (5).
	For mye kaffepulver i kokeenheten (5).	Rens kokeenheten (5) (fyll på maksimalt 2 strøkne pulverskjeer med kaffepulver).
	Mekanismen i kokeenheten går tregt.	Ta ut og rengjør bryggeenhet, se kapitlet "Pleie og daglig rengjøring".
Ring vår Hotline dersom du ikke kan løse problemene! Telefonnumrene står på de siste sidene i veiledningen.		

Problem	Årsak	Løsning
Skjermen viser KONTROLLER VANNTANKEN	Vanntanken er satt feil inn.	Sett vanntanken korrekt inn.
	Kullsyreholdig vann i vanntanken.	Fyll vanntanken med friskt vann fra springen.
	Flottøren i vanntanken henger fast.	Ta ut tanken og rengjør den grundig.
	Det nye vannfilteret er ikke skylt i samsvar med instruksjonen.	Skyll vannfilteret i henhold til instruksjonen og ta det i bruk.
	Det er luft i vannfilteret.	Legg vannfilteret i bløt i vann helt til det ikke lenger kom mer ut luftbobler. Sett filteret inn igjen.
Skjermen viser START PÅ NYTT	Vannfilteret er gammelt.	Sett inn et nytt vannfilter.
	Apparatet er for varmt.	La apparatet avkjøles.
Skjermen viser FEIL RING HOTLINE	Tilsmusset trakteenhet.	Rengjør trakteenheten.
	Det har oppstått en feil.	Ta kontakt med hotline.
Ring vår Hotline dersom du ikke kan løse problemene! Telefonnumrene står på de siste sidene i veiledningen.		

Tekniske data

Strømkilde (spenning – frekvens)	220-240 V – 50/60 Hz
Varmeelementets ytelse	1600 W
Maksimalt statisk pumpetrykk	15 bar
Vanntankens kapasitet (uten filter)	1,7 l
Kaffebønneholderens kapasitet	300 g
Strømkabelens lengde	100 cm
Mål (H x B x D)	385 x 280 x 479 mm
Vekt, tom	9,3 kg
Type maleenhet (kaffekvern)	Keramisk

Innehåll

Säkerhetsanvisningar	42
Översikt	44
Reglage	44
Displaymeddelanden	45
aromaDouble Shot.....	45
Före första användningen.....	46
Vattenfilter.....	47
Menyinställningar.....	48
Inställning av malningsgrad	49
Bryggning med kaffeböner	49
Bryggning med malt kaffe.....	50
Hetta upp vatten	50
Tillaga mjölkskum	51
Skötsel och daglig rengöring	51
Tips för att spara energi.....	54
Serviceprogram	54
Frostskydd	57
Tillbehör	57
Återvinning.....	57
Garantivillkor.....	57
Tekniska data.....	57
Åtgärda enkla problem själv	58

Bästa kaffeälskare,
Vi gratulerar till köpet av den denna helautomatiska espressomaskin från Siemens. Den här bruksanvisningen beskriver olika modeller som har olika utrustning. Läs också gärna den förkortade bruksanvisningen som bifogats. Denna kan förvaras i ett speciellt förvaringsfack (5c) tills nästa gång den behövs.

I förpackningen medföljer

(se översiktsbild i början av bruksanvisningen)

- a** Helt automatisk espressomaskin
- b** Snabbreferensguide
- c** Bruksanvisning
- d** Mjölkskummare
- e** Teststicka för vattenhårdhet
- f** Pulversked

Säkerhetsanvisningar

Läs bruksanvisningen noga innan du börjar använda maskinen! Spara bruksanvisningen. Bifoga de här instruktionerna om du ger maskinen till någon annan. Denna apparat är avsedd för tillagning av normala hushållsmängder eller för användning i hushållsliknande, icke yrkesmässiga förhållanden. Hushållsliknande användning omfattar t. ex. användning i pentryn för medarbetare i butiker, kontor, jordbruk och andra yrkesmässiga företag, samt användning av gäster i pensionat, mindre hotell och liknande boendeinrättningar.

⚠ Risk för elektrisk stöt!

Anslut och använd endast maskinen enligt uppgifterna på typskylten. Reparationer på maskinen, som t. ex. att byta ut en skadad kabel, får endast utföras av vår kundservice för att undvika faror.

Denna apparat kan användas av barn från 8 år och uppåt och av personer med reducerade fysiska, sensoriska eller mentala förmågor och brist på erfarenhet och/eller kunskap, om de står under överinseende eller om de instruerats i användningen av maskinen och informerats om riskerna. Barn under 8 år får inte komma i närheten av maskinen och anslutningsledningen och får inte manövrera maskinen. Barn får inte leka med apparaten. Rengöring och användar-underhåll får inte utföras av barn, såvida de inte är 8 år eller äldre och står under överinseende av vuxen.

Doppa aldrig ner maskinen eller nätkabeln i vatten. Använd endast om nätkabel och maskin är helt felfri. Vid fel skall nätstickkontakten omedelbart dras ut eller så skall nätspänningen slås ifrån.

⚠ Kvävningsrisk!

Barn får inte leka med förpackningsmaterial.

⚠ Brännskaderisk!

Mjölkskumningsutloppet (6a) blir mycket varmt.

Låt den svalna när den har använts innan du tar på det.





Använd kaffemaskinen endast när mjölkskummaren (6) har monterats och installerats ordentligt.

⚠ Risk för personskador!

Stick inte in händerna i kvarnen.

Översikt

(se översiktsbilder **A, B, C, D** och **E** i början av anvisningen)

- 1 Behållare för kaffeböner
- 2 Aromlock
- 3 Vred för inställning av malningsgrad
- 4 Pulverfack
(kaffepulver / rengöringstablett)
- 5 Bryggenhet (**bild E**)
 - a) Bryggenhet
 - b) Lucka
 - c) Förvaringsfack för förkortad bruksanvisning
 - d) Utmatningsspak för bryggningsenhet
 - e) Låsning
 - f) Övertäckning
- 6 Mjölkskummare (**bild C**) avtagbar
 - a) Utlopp
 - b) Anslutning (mjölkslang)
 - c) Mjölkslang
 - d) Överdel
 - e) Luftmunstycke
- 7 Kaffeutlopp kan justeras på höjden
- 8 Droppskål (**bild D**)
 - a) Panel droppskålar
 - b) Behållare för kaffesump
 - c) Droppskål kaffeutlopp
 - d) Dropplåt kaffeutlopp
 - e) Flottör
- 9 Strömbrytare **O/I**
- 10 **start** Knapp
- 11  Knapp
- 12  /  Knapp
- 13  **off/i** Knapp
- 14 Vred för styrka
- 15 Vred för val av kaffetyp
- 16 Display
- 17 Borttagbar vattentank
- 18 Lock vattentank
- 19 Pulversked (isättningshjälp för vattenfilter)
- 20 Förvaringsfack för måttsked
- 21 Strömssladd med förvaringsfack

Reglage

Strömbrytare **O/I**



Strömbrytaren **O/I** (9) används till att sätta igång enheten eller stänga av den helt (strömtilförseln stryps).

Viktigt: Innan du stänger av ska du köra rengöringsprogrammet eller använda knappen  **off/i** (13) för att stänga av.



Knapp

Tryck på knappen  (11) för att tillreda två koppar av den valda drycken samtidigt. Knappen kan användas för dryck utan mjölk och utan funktionen **aromaDouble Shot**.

off/i Knapp

När du trycker snabbt på knappen  **off/i** (13) sköljs enheten igenom och stängs av. När du trycker och håller in knappen  **off/i** (13) visas användarinställningarna eller så startas avkalknings- och rengöringsfunktionen.



/ Knapp

Genom att trycka på knappen  /  (12) produceras ånga som används för tillagning av mjölkskum. Samma knapp används för att hålla upp varmvatten.





start Knapp

Genom att trycka på knapp **start** (10) startas tillagning av dryck eller så genomförs ett serviceprogram. Genom att trycka igen på knapp **start** (10) när dryck tillagas går det att stoppa tillagningen i förtid.

Vred för styrka

	<p>Med detta vred (14) ställs kaffestyrcan in eller väljs pulverkaffe.</p>
	<p>PULVERFACK MILT NORMAL till STARKT DOUBLESHOT STARKT + DOUBLESHOT STARKT ++</p>
	<p>Med dessa alternativ bryggs kaffet i två steg. Se "aromaDouble Shot".</p>

Vred för val av kaffetyp

	<p>Med detta vred (15) väljer du kaffetyp och mängd per kopp. Det används även till att ändra inställningarna.</p>
	<p>Kaffedryck utan mjölk: LITEN ESPRESSO ESPRESSO till LITEN CAFÉ CRÈME CAFÉ CRÈME STOR CAFÉ CRÈME</p>
	<p>Kaffedryck med mjölk: LITEN CAPPUCCINO STOR CAPPUCCINO till LITEN MACCHIATO MACCHIATO STOR MACCHIATO</p>
	<p>SKÖLJ MASKINEN</p>
	<p>SKÖLJ MJÖLKSYSTEM</p>

OBS: Om du väljer en kaffetyp som inte kan göras, visas **OGILTIG KOMBINATION** på displayen. Ändra då styrka eller kaffetyp.

Anslutning för mjölkslang

För att tappa mjölkskum (till exempel för Latte Macchiato eller Capucino) skall anslutningen och mjölkslangen vara korrekt fästa i mjölkskumaren.



Viktigt: Det gäller också för tappning av hett vatten.

Displaymeddelanden

Displayen (16) visar inte enbart aktuell status utan även ett flertal meddelanden för att informera dig om vad som bör göras. När du har gjort det du ska försvinner meddelandet och menyn för val av kaffetyp visas igen.

aromaDouble Shot

Ju längre kaffet bryggs, desto fler bittra ämnen och oönskade aromer lösgörs. Det påverkar smaken negativt och gör kaffet mer svårsmält. Så för extra starkt kaffe har TE51... en speciell aromaDouble Shot-funktion. När hälften av drycken är klar mals nytt kaffe och en ny bryggning påbörjas så att endast aromatiska dofter uppstår. Funktionen aromaDouble Shot aktiveras på följande sätt:

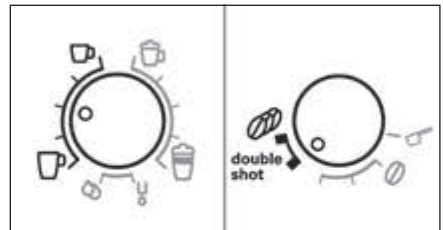

Före första användningen

Allmänt

Fyll endast på rent, **kallt** vatten utan kolsyra och endast **rostade** bönor (företrädesvis espresso- eller bönblandningar för användning i kaffeautomater) i respektive behållare. Använd ej kaffebönor som är glaserade, karamelliserade eller behandlade med andra sockerhaltiga tillsatser, då dessa täpper igen bryggenheten. På denna maskin går det att ställa in hårdheten på vattnet. På fabriken ställs vattenhårdhet 4 in. Med den bifogade testremsan kan du se vilken hårdhet ditt vatten har. Om testet visar något annat än 4 ändrar du enhetens inställningar (se VATTENHÅRDHET i kapitel "Menyinställningar").

Börja använda maskinen

- Tag bort den befintliga skyddsfolien.
- Ställ den helautomatiska espressomaskinen på en jämn vattenfast yta som tål vikten av maskinen. Se till att ventilerings-spåren på maskinen inte täcks över.

Viktigt: Använd endast maskinen i frostfritt utrymme. Vänta i minst 3 tim. innan maskinen startas om den transporterats eller lagrats vid temperaturer under 0 °C.

- Dra ut nätkabeln ur kabelfacket (21) och anslut. Längden på kabeln kan ställas in genom att skjuta tillbaka eller dra ut den. Ställ maskinen med baksidan mot t.ex. bordskanten och dra antingen ut kabeln **nedåt** eller skjut **uppåt**.

- Installera mjölkskummaren. Använd kaffemaskinen endast när mjölkskummaren (6) har monterats och installerats ordentligt.

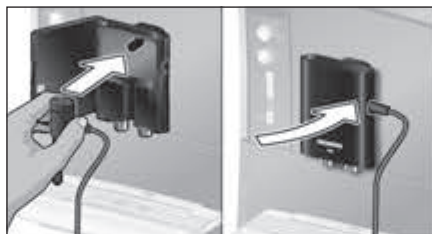

- Fäll upp locket till vattentanken (18).
- Ta bort vattentanken (17) diska ur och fyll på med färskt, kallt vatten. Observera markeringen **max**.
- Sätt på vattentanken (17) rakt och tryck försiktigt ner den.
- Stäng locket till vattentanken (18) igen.
- Fyll bönbehållaren (1) med kaffebönor. Information om brygning med malt kaffe se "Brygning med malt kaffe".
- Tryck på strömbrytaren **O/I** (9). Displayen (16) visar menyn för inställning av displayspråk.
- Ange önskat språk med det övre vredet (15).
- Placera en behållare under utloppet (6a).
- Tryck på knappen **start** (10). Det valda språket sparas.

Enheten värms upp och sköljs igenom. Det kommer att rinna ut lite vatten ur kaffeutloppet. När menyn för val av kaffetyp visas i displayen är enheten klar att användas.

Stänga av enheten

Den helautomatiska espressomaskinen har av tillverkaren programmerats med standardinställningarna för optimal drift. Apparaten stängs av automatiskt efter en förinställd tid (information om att ändra tidsintervaller se STÄNG AV i kapitel "Menyinställningar").

Undantag: Enheten stängs av utan att sköljas igenom om du endast har tagit varmt vatten eller ånga.

Du kan stänga av enheten manuellt innan detta inträffar genom att trycka på knappen  **off/i** (13). Enheten sköljs igenom och stängs av.

Observera: När maskinen används första gången, om ett serviceprogram har körts eller om maskinen har stått oanvänd en längre tid, har den första drycken ännu inte full arom och bör därför inte drickas.

När den helautomatiska espressomaskinen har börjat användas, blir creman varaktigt finporig och fast först efter att några koppar har tillagats.



Efter en längre tids användning kan droppar formas på ventileringspåren. Det är normalt.

Vattenfilter

Ett vattenfilter kan förebygga kalkbildning. Innan ett nytt vattenfilter används måste det sköljas. Det gör du så här:

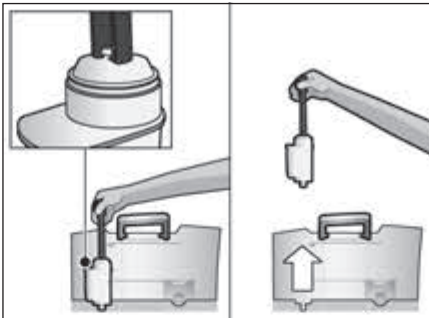
- Tryck fast vattenfiltret ordentligt i vattenbehållaren med hjälp av måttskeden (19).



- Fyll vattentanken (17) med vatten upp till markeringen **max**.
- Tryck och håll in knappen  **off/i** (13) i minst tre sekunder. Menyön öppnas.
- Tryck på knappen  **off/i** (13) flera gånger tills FILTER SAKN/GAMMALT visas på displayen.

- Välj **AKTIVERA FILTER** med det övre vredet (15).
 - Tryck på knappen **start** (10).
 - Placera en behållare som rymmer minst 0,5 liter under utloppet (6a).
 - Tryck på knappen **start** (10).
 - Vattnet rinner nu genom filtret för att skölja det.
 - Töm sedan kärlet.
- Maskinen är nu färdig att användas igen.

Info: När filtret sköljs aktiveras samtidigt inställningen för att visa filterbyte.

Efter angivelsen **BYT FILTER** eller senast efter 2 månader har filtret inte längre någon verkan. Av hygieniska skäl samt för att maskinen inte ska kalka igen (maskinen kan gå sönder) ska filtret därför bytas ut. Utbytesfilter finns i handeln eller hos kundtjänst (se kapitel „Tillbehör“). Om inget nytt filter sätts i, vrider du inställningen **FILTER** till **SAKN/GAMMALT**.

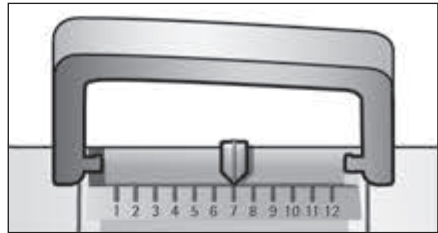

Info: Du kan använda filterindikatorn till att markera vilken månad du satte in filtret. Du kan även markera vilken månad du behöver byta ut filtret (med högst två månaders mellanrum).



Info: Om maskinen inte används under en längre tid (t.ex. semester), bör det isatta filtret sköljas innan maskinen används. Gör det genom att bereda en kopp med hett vatten som du sedan håller ut.

Menyinställningar

Du kan anpassa enheten enligt önskemål i menyinställningarna.

- Tryck in knappen  **off/i** (13) i minst tre sekunder.
- Tryck in knappen  **off/i** (13) uppretrade gånger tills önskat menyobjekt visas i displayen.
- Välj önskad inställning med det övre vredet (15).
- Bekräfta genom att trycka på knappen **start** (10).

Om du vill lämna menyn utan att göra några ändringar, ställer du vredet på **AVSLUTA** och trycker på knappen **start** (10).

Du kan göra följande inställningar:

STÄNG AV: Här anger du tidsintervallerna för när enheten automatiskt ska stängas av efter den senaste bryggningen. Du kan välja intervaller mellan 15 minuter och 4 timmar. Den förinställda tiden kan förkortas för att spara energi.

FILTER: Här kan du ställa in om du använder ett vattenfilter eller ej. Om du inte använder ett vattenfilter ställer du in inställningen på **FILTER SAKN/GAMMALT**. Om du använder ett vattenfilter ställer du in inställningen på **AKTIVERA FILTER**. Nya vattenfilter måste sköljas före användning (se "Vattenfilter").

STARTA CALC'N'CLEAN: Serviceprogrammen (**CALC'N'CLEAN** / **AVKALKNING** / **RENGÖRING**) kan väljas manuellt här. Tryck på startknappen (10) för att köra valt program (se "Serviceprogram").

TEMPERATUR: Bryggtemperaturen (**HÖG** / **MEDELHÖG** / **LÅG**) kan ställas in här.

SPRÅK: Displayspråk kan ställas in här.

VATTENHÅRDHET: På denna maskin går det att ställa in vattenhårdheten. Det är viktigt att ställa in vattenhårdheten rätt så att maskinen i god tid visar när den måste kalkas av. På fabriken förinställs vattenhårdhet 4.

Det går att bestämma vattenhårdheten med den bifogade testremsan eller så kan man fråga hos kommunen. Ställ in vattenhårdheten på läge 3 om huset har en installerad vattenberedningsanläggning.

Doppa ner testremsan kort i vattnet, skaka av lätt och läs av resultatet efter en minut.

Vattenhårdhetsgrader och inställningssteg:

Steg	Vattenhårdhetsgrad	
	Tysk (°dH)	Fransk (°fH)
1	1-7	1-13
2	8-14	14-25
3	15-21	26-38
4	22-30	39-54

DRYCKESRÄKNARE: Denna visar hur många koppar som har serverats sedan apparaten användes första gången.

Inställning av malningsgrad

Det går att ställa in önskad malningsgrad för det malda kaffet med vredet (3) för inställning av malningsgrad.

⚠ Varning!

Ställ endast in malningsgraden när kvarnen går! I annat fall kan maskinen skadas. Ta inte med händerna i kvarnen.

- Ställ in kvarnen när den går med vredet (3), från fin malning (a: Vrid moturs) till grövre malning (b: Vrid medurs) och tvärtom till önskad malningsgrad.

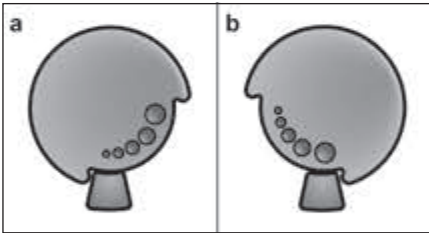

Info: Den nya inställningen märks först vid den andra eller tredje koppen kaffe.

Obs: Om meddelandet GRÖVRE MALNING visas på displayen har kaffebönorna malts för fint. Ställ in grövre malning.

Tips: Ställ in en finare malningsgrad för mörkrostade bönor och en grövre malningsgrad för mer lättrostade bönor.

Bryggning med kaffebönor

Den här helautomatiska espressomaskinen mal nytt kaffe för varje bryggning.

Apparaten måste vara redo att användas. För att tillaga en kaffedryck med mjölk skall först mjölkslangen föras ner i en mjölkbehållare. Därefter fästs den i mjölkskummaren med anslutningen.

Viktigt: Torkad mjölk är svår att få bort, så skummaren (6) **måste** rengöras med ljummet vatten direkt efter användning och sköljas av med hjälp av programmet SKÖLJ MJÖLKSYSTEM-programmet.

Tips: Använd helst espresso- eller bönblandningar för automatiska maskiner. För att kvaliteten skall vara optimal, förvara bönorna svalt och förslutet eller djupfryst. Det går att mala kaffebönorna när de är djupfrysta.

Viktigt: Fyll på nytt vatten i vattentanken (17) varje dag. Det skall alltid vara tillräckligt med vatten i vattentanken (17) för att använda maskinen.

Förberedelse

- Ställ förvärmad kopp/förvärmda koppar under kaffeutloppet (7).
Tips: Värm alltid upp koppen med varmt vatten när du ska göra en cappuccino.
- Välj kaffe och mängd per kopp med det övre vredet (15). Det kaffe och den mängd du väljer visas i displayen.
- Välj önskad styrka med det undre vredet (14). Styrkan du väljer visas i displayen. För att tillreda två koppar av samma dryck samtidigt trycker du på knappen ☞ (11) (endast för dryck utan mjölk och utan aromaDouble Shot-funktionen).
- Tryck på knappen **start** (10). Kaffet bryggs och rinner sedan ner i koppen/kopparna.

OBS: Med vissa alternativ bryggs kaffet i två steg (se "aromaDouble Shot"). Vänta tills hela proceduren är klar.

Tryck på knappen **start** (10) igen om du vill avbryta bryggprocessen.

Brygning med malt kaffe

Denna helautomatiska espressomaskinen kan också användas med malt kaffe (ej lösligt kaffe).

Apparaten måste vara redo att användas. För att tillaga en kaffedryck med mjölk skall först mjölkslangen föras ner i en mjölkbehållare. Därefter fästs den i mjölkskummaren med anslutningen.

OBS: Funktionen aromaDouble Shot kan inte användas när du gör kaffe med malt kaffe.

Viktigt: Torkad mjölk är svår att få bort, så skummaren (6) **måste** rengöras med ljummet vatten direkt efter användning och sköljas av med hjälp av programmet SKÖLJ MJÖLKSYSTEM-programmet.

Viktigt: Fyll på nytt vatten i vattentanken (17) varje dag. Det skall alltid finnas tillräckligt med vatten i vattentanken (17) för att kunna använda maskinen.

Förberedelse

- Öppna pulverfacket (4).
 - Fyll i maximalt 2 strukna pulverskedar med kaffepulver.
Observera: Fyll endast på malet kaffe, alltså inga bönor eller lösligt kaffe.
 - Stäng pulverfacket (4).
 - Ange önskad kaffetyp med det övre vredet (15) (endast en kopp).
 - Sätt det nedre vredet på  PULVERFACK.
 - Tryck på knappen **start** (10).
- Kaffet bryggs och rinner ner i koppen.





Observera: Upprepa proceduren för att göra ännu en kopp kaffe.

Hetta upp vatten

Risk för brännskador!

Mjölkskummaren (6) blir mycket varm. Låt det svalna när det har använts innan du tar på det.

Innan hett vatten hålls upp skall mjölkskummaren rengöras och mjölkslangen vara fäst med anslutningen. Maskinen måste vara färdig att användas.

- Ställ den förvärmda koppen/glaset under utloppet på mjölkskummaren (6).
- Tryck och håll in knappen  /  (12) i ungefär tre sekunder. Enheten värms upp. Varmt vatten rinner ut ur mjölkskummarens utlopp (6) i ungefär 40 sekunder.
- Tryck på knappen  /  (12) igen för att avsluta processen i förtid.

Tillaga mjölkskum

⚠ Risk för brännskador!

Mjölkskummaren (6) blir mycket varm. Låt det svalna när det har använts innan du tar på det.

Tips: Du kan skumma mjölk innan du tillreder kaffet, eller skumma mjölk separat och hälla den i kaffet.

Maskinen måste vara färdig att användas.

- Placera en förvärmad kopp under utloppet (6a).
- Placera mjölkslangen (6c) i en mjölkbehållare.
- Tryck på knappen ☁ / ☁ (12). Knappen ☁ / ☁ (12) blinkar och enheten värms upp under cirka 20 sekunder.

⚠ Risk för brännskador!

Mjölkskum tränger ut ut mjölkskummaren (6) med högt tryck. Mjölktänk kan ge brännskador. Rör inte vid utloppet (6a) och rikta det aldrig mot någon.

- Avsluta processen genom att trycka på knappen ☁ / ☁ (12).

Tips: För att mjölkskumskvaliteten skall bli optimal är det lämpligast att använda kall mjölk med en fetthalt på 1,5%.

Viktigt: Torkad mjölk är svår att få bort, så skummaren (6) **måste** rengöras med ljummet vatten direkt efter användning och sköljas av med hjälp av programmet SKÖLJ MJÖLKSYSTEM-programmet.

Skötsel och daglig rengöring

⚠ Risk för elektrisk stöt!

Dra ut nätkontakten före rengöring. Doppa aldrig ner maskinen i vatten. Använd inte ångrengörare.

- Torka av höljet med en mjuk, fuktig trasa.
- Använd inga slipande trasor eller rengöringsmedel.

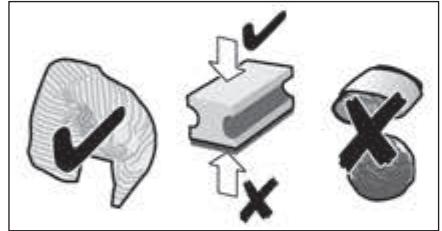

- Ta alltid bort rester av kalk, kaffe, mjölk och avkalkningslösning direkt. Korrosion kan bildas under sådana rester.
- Nya svamprengöringsdukar kan vara behäftade med salter. Salter kan förorsaka flygrost på det rostfria stålet. Tvätta därför ur svamprengöringsdukarna noga innan de används.
- Dra ut droppskålen (8c) med kaffesumpbehållaren (8b). Ta bort panelen (8a) och plåten (8d). Töm och rengör droppskålen och kaffesumpbehållaren.
- Ta bort flottören (8e) och gör rent den med en fuktig trasa.

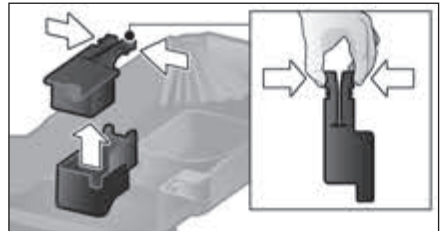

- Torka ut apparatens insida (upptagning skålar) och pulverlådan (kan inte tas ut).



Följande delar tål inte maskindisk:

Droppskålspanelen (8a), bryggenheten (5a).



Följande delar tål maskindisk: Droppskålen för kaffeutlopp (8c), behållaren för kaffesump (8b), dropplåten för kaffeutlopp (8d), aromlocket (2) och måttskeden (19).

Viktigt: Droppskålen till kaffeutloppet (8c) och kaffesumpbehållaren (8d) ska tömmas och rengöras dagligen för att undvika mögelbildning.

OBS: Om enheten är kall när du sätter igång den med strömbrytaren **O/I** (9) eller om den stängs av automatiskt efter att kaffe har tillretts, sköljs den igenom automatiskt. Systemet sköter alltså rengöringen själv.

Viktigt: Hela apparaten inklusive mjölksystemet och bryggenheten ska rengöras noggrant om de inte ska användas under en längre tid (t.ex. vid semester).

Rengöring av mjölksystemet

Om mjölksystemet inte rengörs efter mjölk har använts visas följande meddelanden efter en liten stund RENGÖR MJÖLKSYST! på displayen. Rengör alltid mjölksystemet när det har använts!

Så här förrengör du mjölksystemet automatiskt:

- Välj $\frac{1}{2}$ med vredet (15).
- Ställ en hög, tom behållare under utloppet (6a).
- För utloppet så nära behållaren som möjligt.
- Placera mjölkkrörets ände (6c) i behållaren.
- Tryck på knappen **start** (10). Maskinen häller automatiskt vatten i behållaren och suger upp det igen via mjölkkröret för att skölja mjölksystemet. Efter ca 1 min. stoppas sköljningen automatiskt.

- Töm behållaren och rengör mjölkkröret (6c). Rengör dessutom mjölksystemet ordentligt med jämna mellanrum (diskmaskin eller för hand).

Plocka isär mjölksystemet för att rengöra:

- Dra ut mjölkskummaren (6) ur apparaten.

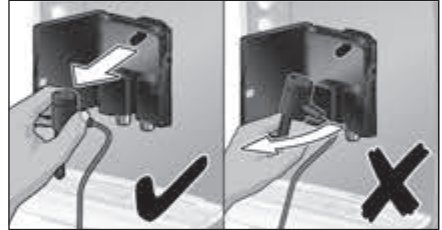

- Plocka isär mjölkskummarens delar (6a) till (6d) (se **bild C** i början av bruksanvisningen).

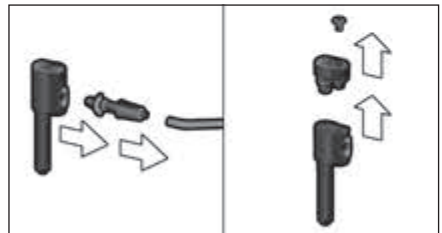

- Rengör tillbehören med en blandning av rengöringsmedel och vatten samt en mjuk borste. Vid behov kan delarna blötläggas i varmt vatten med rengöringsmedel. morna.

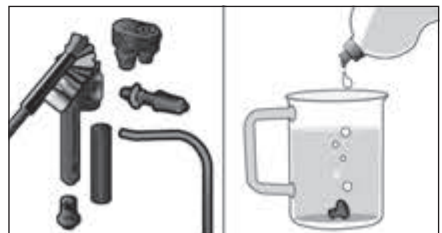

- Skölj alla delar med rent vatten och låt torka.

- Sätt ihop alla delarna igen och sätt i till stopp.

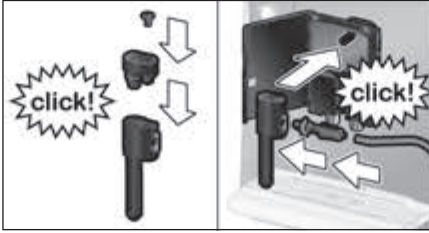

⚠ Risk för skållning!

Använd kaffemaskinen endast när mjölk-skummaren (6) har monterats och installerats ordentligt.

Rengöring av bryggenhet

Rengör bryggenheten regelbundet. Så här förrengör du bryggenheten automatiskt:

- Välj ☺ med vredet (15).
 - Placera ett tomt glas under utloppet (6a).
 - Tryck på knappen **start** (10).
- Maskinen sköljer.

Förutom det automatiska rengöringsprogrammet bör bryggenheten (5a) tas ut för att rengöras med jämna mellanrum (se **bild E** i början av anvisningarna).

- Stäng av maskinen med strömbrytaren **O/I** (9). Ingen knapp lyser.
- Öppna luckan (5b) till bryggenheten.
- Skjut den röda spärren (5e) på bryggenheten (5a) åt vänster så långt det går.
- Tryck utmatningsspaken (5d) helt nedåt. Brygningsenheten lossas.
- Fatta tag i brygningsenheten (5a) i handtagsförsänkningarna och ta ut den försiktigt.

- Ta av brygningsenhetens kåpa (5f) och rengör brygningsenheten (5a) noga under rinnande vatten.

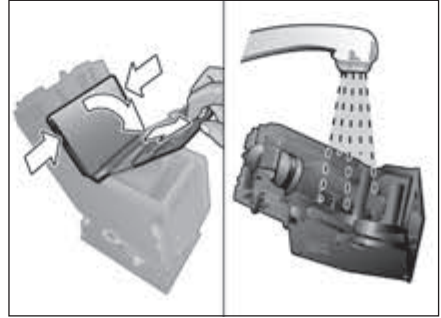

- Rengör bryggenhetens sil noga under vattenstrålen.

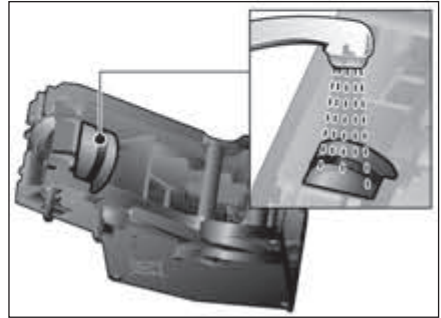

Viktigt: Rengör inte med rengöringsmedel eller liknande. Enheten får inte diskas i diskmaskin.

- Rengör apparaten noggrant invändigt med en fuktig trasa och ta bort eventuella kafferester.
- Låt bryggenheten (5a) och insidan av maskinen torka.
- Sätt tillbaka kåpan (5f) igen på bryggenheten och skjut in bryggenheten (5a) ända till anslaget i apparaten.
- Tryck utmatningsspaken (5d) helt uppåt.
- Skjut den röda spärren (5e) så långt det går åt höger och stäng luckan (5b).

Tips för att spara energi

- Stäng av den helautomatiska espressomaskinen när du inte använder den. Det gör du genom att trycka på knappen  **off/i** (13). Enheten sköljs igenom och stängs av.
- Avbryt helst inte kaffe- eller mjölktilagning. Stoppar man kaffe- eller mjölktilagningen i förtid ökar energiförbrukningen och det samlas även mer restvatten i droppskålen.
- Avkalka maskinen med jämna mellanrum för att undvika kalkavlagringar. Kalkrester leder till en högre energiförbrukning.

Serviceprogram

Tips: Se även förkortade anvisningar i förvaringsfacket (5c).

Beroende på användning kommer följande meddelanden att visas på displayen med vissa intervaller.

AVKALKNING BEHÖVS!

eller

RENGÖRING BEHÖVS!

eller

CALC'N'CLEAN BEHÖVS!

Då bör maskinen rengöras eller kalkas av utan dröjsmål med motsvarande program. De båda procedurerna kan valfritt sammanfattas med funktionen Calc'n'Clean (se "Calc'n'Clean"). Följs inte anvisningen om serviceprogram kan maskinen skadas.

Varning!

Använd avkalknings- och rengöringsmedel enligt anvisningarna för alla serviceprogram. Läs säkerhetsanvisningarna på rengöringsmedlets förpackning.

Avbryt absolut inte serviceprogrammet!

Drick inte vätskorna!

Använd aldrig ättika, medel baserade på ättika, citronsyra eller medel baserade på citronsyra!

Fyll absolut inte på avkalkningstabletter eller andra avkalkningsmedel i pulverfacket (4)!

Speciellt utvecklade och lämpade avkalknings- och rengöringstabletter finns i handeln och hos kundservice (se kapitel "Tillbehör").

Avkalkning



Tid: ca 25 minuter

Viktigt: Om det sitter ett filter i vattenbehållaren (17) måste det tas bort det innan avkalkningsprogrammet körs.

Om meddelandet AVKALKNING BEHÖVS! visas i displayen håller du in knappen  **off/i** (13) i tre sekunder och trycker sedan på knappen **start** (10). Då startar avkalkningsprogrammet.

Om du vill kalka av utan föregående

meddelande håller du in knappen

 **off/i** (13) i minst tre sekunder. Tryck sedan lätt på knappen  **off/i** (13) två

gångar. Vrid på det övre vredet (15) tills

STARTA AVKALKNING visas i displayen. Sätt

igång avkalkningen genom att trycka på

knappen **start** (10).

Displayen guidar dig genom programmet.

TÖM DROPPSKÅL

SÄTT I DROPPSKÅL

- Töm droppskålen (8) och sätt i den igen.

OBS: Om vattenfiltret är aktiverat kommer du att bli ombedd att ta bort det och sedan trycka på knappen **start** (10) igen. Ta bort filtret nu, om du inte redan har gjort det.

Tryck på knappen **start** (10).

LÄGG I AVKALK.TABL.

TRYCK PÅ START

- Fyll på ljummet vatten i den tomma vattentanken (17) upp till markeringen "0,5l" och lös upp 1 Siemens avkalkningstablett TZ80002 i detta. Vid användning av TZ60002 är det viktigt att lösa upp 2 tabletter.
- Tryck på knappen **start** (10).

SÄTT IN BEHÅLLARE

TRYCK PÅ START

- Placera en behållare som rymmer minst 0,5 liter under utloppet (6a).
- Tryck på knappen **start** (10).

AVKALKNING PÅGÅR

Avkalkningsprogrammet går nu ca 20 minuter.

RENGÖR/FYLL TANK

TRYCK PÅ START

- Skölj vattentanken (17) och fyll i friskt vatten upp till markeringen **max**.
- Tryck på knappen **start** (10).

AVKALKNING PÅGÅR

Avkalkningsprogrammet går ca 3 minuter och sköljer maskinen.

TÖM DROPPSKÅL

SÄTT I DROPPSKÅL

- Töm droppskålen (8) och sätt i den igen. Om du använder ett filter ska du byta ut det. Maskinen är färdigavkalkad och är färdig att användas igen.



Viktigt: Torka av maskinen med en mjuk, fuktig duk för att omedelbart ta bort rester av avkalkningslösningen. Under sådana rester kan det bildas korrosion. Nya svamprengöringsdukar kan vara behäftade med salter. Salter kan förorsaka flygrost på det rostfria stålet. Tvätta därför ur svamprengöringsdukarna noga innan de används.

Rengöring

Tid: ca 10 minuter

Om meddelandet RENGÖRING BEHÖVS!

visas i displayen håller du in knappen  **off/i** (13) i tre sekunder och trycker sedan på knappen **start** (10). Då startar rengöringsprogrammet.

Om du vill rengöra utan föregående meddelande håller du in knappen  **off/i** (13) i minst tre sekunder. Tryck sedan lätt på knappen  **off/i** (13) två gånger. Vrid på det övre vredet (15) tills STARTA RENGÖRING visas i displayen. Sätt igång rengöring genom att trycka på knappen **start** (10).

Displayen guidar dig genom programmet.

TÖM DROPPSKÅL

SÄTT I DROPPSKÅL

- Töm droppskålen (8) och sätt i den igen.

ÖPPNA PULVERFACK

- Öppna pulverfacket (4).

LÄGG I RENGÖR.TABL.

TRYCK PÅ START

- Lägg i en Siemens rengöringstablett och stäng facket (4).
- Tryck på knappen **start** (10).

RENGÖRING PÅGÅR

Rengöringsprogrammet går nu ca 8 minuter.

TÖM DROPPSKÅL

SÄTT I DROPPSKÅL

- Töm droppskålen (8) och sätt i den igen. Maskinen är färdigrensjord och är färdig att användas igen.

Calc'n'Clean

Tid: ca 35 minuter

Calc'n'Clean kombinerar de enskilda funktionerna avkalkning och rengöring. Om de båda programmen behövs ungefär samtidigt, föreslår den helautomatiska espresso-maskinen det här serviceprogrammet.

Viktigt: Om ett vattenfilter är isatt i vattentanken (17) är det viktigt att ta ut det innan serviceprogrammet startas.

Om meddelandet CALC'N'CLEAN BEHÖVS!

visas i displayen håller du in knappen ☺ **off/i** (13) i tre sekunder och trycker sedan på knappen **start** (10). Då startar serviceprogrammet.

Om du vill köra Calc'n'Clean utan föregående meddelande håller du in knappen ☺ **off/i** (13) i minst tre sekunder. Tryck sedan lätt på knappen ☺ **off/i** (13) två gånger. Vrid på det övre vredet (15) tills STARTA CALC'N'CLEAN visas i displayen. Sätt igång Calc'n'Clean-programmet genom att trycka på knappen **start** (10).

Displayen guidar dig genom programmet.

TÖM DROPPSKÅL

SÄTT I DROPPSKÅL

- Töm droppskålen (8) och sätt i den igen.

ÖPPNA PULVERFACK

- Öppna pulverfacket (4).

LÄGG I RENGÖR.TABL.

TRYCK PÅ START

- Lägg i en Siemens rengöringstablett och stäng facket (4).
- Tryck på knappen **start** (10).

OBS: Om vattenfiltret är aktiverat kommer du att bli ombedd att ta bort det och sedan trycka på knappen **start** (10) igen. Ta bort filtret nu, om du inte redan har gjort det. Tryck på knappen **start** (10).

LÄGG I AVKALK.TABL.

TRYCK PÅ START

- Fyll på ljummet vatten i den tomma vattentanken (17) upp till markeringen "0,5l" och lös upp 1 Siemens avkalkningstablett TZ80002 i detta. Vid användning av TZ60002 är det viktigt att lösa upp 2 tabletter.
- Tryck på knappen **start** (10).

SÄTT IN BEHÅLLARE

TRYCK PÅ START

- Placera en behållare som rymmer minst 1 liter under utloppet (6a).
- Tryck på knappen **start** (10).

CALC'N'CLEAN PÅGÅR

Avkalkningsprogrammet går nu ca 22 minuter.

RENGÖR/FYLL TANK

TRYCK PÅ START

- Skölj vattentanken (17) och fyll i friskt vatten upp till markeringen **max**.
- Tryck på knappen **start** (10).

CALC'N'CLEAN PÅGÅR

Avkalkningsprogrammet går ca 10 minuter och sköljer maskinen.

TÖM DROPPSKÅL

SÄTT I DROPPSKÅL



• Töm droppskålen (8) och sätt i den igen. Om du använder ett filter ska du byta ut det. Maskinen är färdigrensjord och är färdig att användas igen.

Viktigt: Torka av maskinen med en mjuk, fuktig duk för att omedelbart ta bort rester av avkalkningslösningen. Under sådana rester kan det bildas korrosion. Nya svamprengöringsdukar kan vara behäftade med salter. Salter kan förorsaka flygrost på det rostfria stålet. Tvätta därför ur svamprengöringsdukarna noga innan de används.

Frostskydd

△ **För att undvika skador genom frost vid transport och lagring, måste maskinen dessförinnan tömmas helt.**

Info: Maskinen måste vara färdig att användas och vattentanken (17) vara fylld.

- Placera en stor behållare under utloppet (6a).
- Tryck på knappen  /  (12) och låt apparaten ge ut ånga i ungefär 15 sekunder.
- Stäng av maskinen med strömbrytaren O/I (9).
- Töm vattentanken (17) och droppskålen (8).

Tillbehör

Följande tillbehör finns i handeln samt kundtjänst.

Tillbehör	Beställningsnummer Handel / Kundtjänst
Rengöringstabletter	TZ60001 / 00310575
Avkalkningstabletter	TZ80002 / 00576693
Vattenfilter	TZ70003 / 00575491
Skötselset	TZ80004 / 00576330
Mjölkbhållare med "Fresh Lock" lock	TZ80009N / 00576166

Tekniska data

Elektrisk anslutning (spänning – frekvens)	220-240 V – 50/60 Hz
Effekt på uppvärmningen	1600 W
Maximalt pumptryck, statiskt	15 bar
Maximal volym för vattentanken (utan filter)	1,7 l
Maximal volym för behållaren för kaffebönor	300 g
Sladdlängd	100 cm
Mått (H x B x D)	385 x 280 x 479 mm
Vikt, ofyll	9,3 kg
Typ av malverk	Keramik

Återvinning

Kassera förpackningen på ett miljövänligt sätt. Denna enhet är märkt i enlighet med der europeiska direktivet 2012/19/EG om avfall som utgörs av eller innehåller elektroniska produkter (waste electrical and electronic equipment – WEEE). Direktivet anger ramarna för inom EU giltigt återtagande och korrekt återvinning av uttjänta enheter. Kontakta din fackhandel om du vill ha ytterligare information.

Garantivillkor



I Sverige gäller av EHL antagna konsumentbestämmelser. Den fullständiga texten finns hos din handlare. Spar kvittot.

Rätt till ändringar förbehålls.

Åtgärda enkla problem själv

Problem	Orsak	Åtgärd
För lite mjölkskum eller för flytande mjölkskum eller mjölkskummaren (6) suger inte upp någon mjölk.	Mjölkskummaren (6) är smutsigt.	Rengör mjölkskummaren (6). Se "Skötsel och daglig rengöring".
	Mjölken ej lämplig för skumning.	Använd kall mjölk med en fetthalt på 1,5%.
	Mjölkskummaren (6) är inte rätt ihopsatt.	Fukta mjölkskumardelarna och pressa ihop dem ordentligt.
Maskinen är igenkalkad.		Avkalka apparaten enligt anvisningarna.
Det kommer inget hett vatten.	Mjölkskummaren (6) är smutsigt.	Rengör mjölkskummaren (6). Se "Skötsel och daglig rengöring".
Kaffet kommer bara droppvis eller det kommer inget kaffe längre.	Malningsgraden är för fin. Pulverkaffet är för fint.	Ställ in malningsgraden grövre. Använd grövre kaffepulver.
	Maskinen är starkt igenkalkad.	Avkalka apparaten enligt anvisningarna.
Kaffet har ingen "crema".	Olämplig kaffesort.	Använd kaffesorter med en hög andel robustabönor.
	Bönorna inte längre nyrostade.	Använd färska bönor.
	Malningsgraden är inte anpassad till kaffebönorna.	Ställ malningsgraden på fin.
Kaffet är för "surt".	Malningsgraden är för grovt inställd eller är kaffepulvret för grovt.	Ställ in malningsgraden finare eller använd finare kaffepulver.
	Olämplig kaffesort.	Använd mörkare rostning.
Kaffet är för "bittert".	Malningsgraden är för fint inställd eller så är kaffepulvret för fint.	Ställ in malningsgraden grövre eller använd grövre kaffepulver.
	Olämplig kaffesort.	Byt kaffesort.
Mycket varierande kaffe- eller mjölkskumskvalitet.	Maskinen är igenkalkad.	Avkalka apparaten enligt anvisningarna.
Kaffesumpen är inte kompakt och för våt.	Malningsgraden är för fint eller för grovt inställd, eller för lite kaffepulver används.	Ställ in malningsgraden grövre eller finare, eller använd 2 strukna mått kaffepulver.
Droppvatten på maskinens inre botten när droppskålen (8) är borttagen.	Droppskålen (8) borttagen för tidigt.	Ta ut droppskålen (8) först några sekunder efter att den senaste drycken har tillagats.
Vattenfiltret hålls inte i vattentanken (17).	Vattenfiltret är inte fastsatt på rätt sätt.	Se till att du håller vattenfiltret rakt och tryck fast det ordentligt i tankanslutningen.

Om problemet inte kan åtgärdas, är det viktigt att du ringer vår Hotline! Telefonnummer finns på de båda sista sidorna i bruksanvisningen.

Problem	Orsak	Åtgärd
Grundinställningarna har ändrats och bör återställas ("Reset").	Några inställningar som inte längre är önskvärda har genomförts.	Stäng av apparaten med strömbrytaren O/I (9). Tryck och håll in knapparna  off/i (13) och  (12) och sätt igång apparaten med strömbrytaren O/I (9). Bekräfta slutligen med knappen start (10). Grundinställningarna är nu aktiverade.
Displayangivelse Fyll på bönor! trots fylld bönbehållare (1) eller kvarnen mal inte kaffebönor.	Bönorna ramlar inte ner i kvarnen (för oljiga bönor).	Knacka lätt på behållaren för kaffebönor (1). Byt eventuellt kaffesort. Torka ur bönbehållaren (1) med en torr trasa när den är tömd.
Displayangivelse SÄTT I BRYGGENHET	Bryggenheten (5) saknas eller kändes inte igen.	Stäng av enheten med bryggenheten (5) på plats, vänta i tre sekunder och sätt på enheten igen.
Displayangivelse RENGÖR BRYGGENHET	Nedsmutsad bryggenhet (5).	Rengör bryggenheten (5).
	För mycket kaffepulver i bryggenheten (5).	Rengör bryggenheten (5) (fyll i maximalt 2 strukna pulverskedar med kaffepulver).
	Bryggenhetens mekanism är styv.	Tag bort och rengör bryggningsenheten, se "Skötsel och daglig rengöring".
Displayangivelse KONTR. VATTENTANK	Vattentanken felmonterad.	Sätt in vattentanken rätt.
	Kolsyrehaltigt vatten i vattentanken.	Fyll vattentanken med färskt kranvatten.
	Flottören i vattentanken har fastnat.	Ta ut tanken och rengör den ordentligt.
	Det nya vattenfiltret har inte diskats enligt bruksanvisningen.	Diska vattenfiltret enligt bruksanvisningen och börja använda det.
	Luft i vattenfiltret.	Håll vattenfiltret nedsänkt i vatten tills inga fler luftbubblor bildas. Sätt tillbaka filtret.
	Gammalt vattenfilter.	Sätt in ett nytt vattenfilter.
Displayangivelse STARTA OM IGEN	Apparaten är för varm.	Låt apparaten svalna.
	Bryggenheten är smutsig.	Rengör bryggenheten.
Displayangivelse FEL, KONTAKTA HOTLINE.	Fel på maskinen.	Ring till vår hotline.

**Om problemet inte kan åtgärdas, är det viktigt att du ringer vår Hotline!
Telefonnumren finns på de båda sista sidorna i bruksanvisningen.**

Sisältö

Turvallisuusohjeet.....	61
Yleiskuvaus	63
Laitteen osat.....	63
Näytön ilmoitukset	64
aromaDouble Shot.....	64
Ennen ensimmäistä käyttöä	65
Vedensuodatin.....	66
Valikkoasetukset.....	67
Jauhatuskarkeuden asetus.....	68
Kahvin valmistaminen pavuista	68
Kahvin valmistaminen kahvijauhoista.....	69
Kuuman veden valmistus	69
Maidon vaahdottaminen	70
Huolto ja päivittäinen puhdistus.....	70
Energiansäästöohjeita	73
Huolto-ohjelmat	73
Jäätymissuoja.....	76
Lisävarusteet	76
Jätehuolto	76
Takuu	76
Pienten toimintahäiriöiden korjaaminen.....	77
Tekniset tiedot.....	79

Hyvä kahvin ystävä!

Olet tehnyt hyvän päätöksen ostamalla tämän täysautomaattisen Siemens espresso-/kahvinkeitin.

Tässä käyttöohjeessa on kuvattu eri laitemalleja, joiden varustelut poikkeavat toisistaan.

Lue myös oheinen pikaohje.

Se voidaan säilyttää erillisessä säilytyslokerossa (5c) seuraavaa käyttökertaa varten.

Pakkauksen sisältö

(Katso käyttöohjeen alussa oleva kuva)

- a** Täysautomaattinen espressokeitin
- b** Pikaopas
- c** Käyttöohje
- d** Maidonvaahdotin
- e** Liuska veden kovuuden mittaamista varten
- f** Mittalusikka kahvijauhoille

Turvallisuusohjeet

Lue tämä käyttöohje huolellisesti läpi sekä noudata ohjeita. Säilytä ohjeet! Kun annat laitteen toiselle henkilölle, anna mukana myös tämä käyttöohje. Tämä laite on tarkoitettu kotitalouksille yleisten määrien käsittelyyn kotitalouksissa tai vastaavissa olosuhteissa. Vastaavilla olosuhteilla tarkoitetaan esim. käyttöä työntekijöiden keittiötiloissa kaupoissa, toimistoissa, maataloilla ja muilla elinkeinoelämän alueilla kuten pienten hotellien, motellien ja muiden asuintilojen asiakkaiden käytössä.

⚠ Sähköiskun vaara!

Laitetta saa käyttää ja sen saa kytkeä sähköverkkoon vain tyyppikilven merkintöjen mukaisesti. Laitteen saa korjata (esim. viallisen johdon vaihtaminen) vain valtuuttamamme asiakaspalvelu, jotta vältetään mahdollisilta vaaratilanteilta.

Yli 8-vuotiaat lapset ja fyysisiltä, sensorisilta tai henkisiltä valmiuksiltaan rajoitteiset taikka kokemattomat ja/tai taitamattomat henkilöt voivat käyttää tätä laitetta, jos heidän turvallisuudestaan vastaava henkilö valvoo heitä tai on perehdyttänyt heidät laitteen turvalliseen käyttöön ja käytöstä aiheutuviin vaaroihin. Alle 8-vuotiaat lapset pidettävä loitolla laitteesta ja virtajohdosta eivätkä he saa käyttää laitetta. Lapset eivät saa leikkiä laitteella. Lapset eivät saa suorittaa puhdistusta ja itse tehtävää huoltoa, paitsi jos he ovat 8-vuotiaita tai vanhempia ja heitä valvotaan.

Älä koskaan upota laitetta tai verkkojohtoa veteen. Käytä laitetta vain, kun johdossa ja laitteessa ei ole mitään vikaa. Vikatapauksissa vedä verkkopistoke heti ulos pistorasiasta tai katkaise verkkojännite.

⚠ Tukehtumisvaara!

Älä anna lasten leikkiä pakkausmateriaalilla.

⚠ Palovammojen vaara!





Maidonvaahdottimen ulostulo (6a) kuumenee käytettäessä. Anna sen jäähtyä käytön jälkeen ennen kuin kosket siihen. Käytä laitetta vain, kun maidonvaahdotin (6) on asennettu kokonaan.

⚠ Loukkaantumiswaara!

Älä koske kahvimyllyn sisään.

Yleiskuvaus

(Katso kuvat **A, B, C, D** ja **E** käyttöohjeen alussa)

- 1 Papusäiliö
- 2 Aromakansi
- 3 Kiertovalitsin
jauhatuskarkeudenvalitsemista varten
- 4 Säiliö kahvijahoille
(kahvijauhoja/puhdistustablettia varten)
- 5 Keittoyksikkö (**kuva E**)
 - a) Keittoyksikkö
 - b) Ovi
 - c) Pikaohjeen säilytyslokero
 - d) Poistovipu keittoyksikölle
 - e) Lukitus
 - f) Suojus
- 6 Maidonvaahdotin (**kuva C**) irrotettava
 - a) Ulostulo
 - b) Liitin (maitoletku)
 - c) Maitoletku
 - d) Yläosa
 - e) Ilmasuutin
- 7 Kahvin ulostuloaukon korkeus säädettävissä
- 8 Tiputusastia (**kuva D**)
 - a) Tiputusalustan suojus
 - b) Astia kahvinporoille
 - c) Tiputusastia kahvin ulostulon alla
 - d) Laskusäleikkö kahvin ulostulon alla
 - e) Anturi
- 9 Verkkokytkin **O/I**
- 10 Painike **start**
- 11 Painike 
- 12 Painike  /  / 
- 13 Painike  **off/i**
- 14 "Kahvin vahvuuden" kiertonappi
- 15 "Juomavalikoiman" kiertonappi
- 16 Näyttö
- 17 Irrotettava vesisäiliö
- 18 Vesisäiliön kansi
- 19 Mittalusikka kahvijauhoille
(voidaankäyttää apuvälineenä vedensuodatintapaikalleen asetettaessa)
- 20 Jauhelusikan säilytys
- 21 Virtajohto ja säilytyslokero

Laitteen osat

Verkkokytkin **O/I**



Laitte kytetään päälle tai kokonaan pois päältä (virransyöttö katkaistaan) verkkokytkimellä **O/I** (9).

Tärkeää: Suorita huuhteluohjelma ennen laitteen kytkemistä pois päältä tai kytke laite pois päältä painikkeella  **off/i** (13).



Painike

Painamalla painiketta  (11) voidaan valmistaa samaan aikaan kaksi kupillista valittua juomaa. Painike voidaan aktivoida juomille, joissa ei ole maitoa ja joissa ei ole **aromaDouble Shot**-toimintoa.

Painike **off/i**

Kun painiketta  **off/i** (13) painetaan lyhyesti, laite suorittaa huuhtelun ja kytkeytyy pois päältä. Kun painiketta  **off/i** (13) painetaan pitkään, näytöllä näkyvät käyttäjäkohtaiset asetukset tai laite käynnistää kalkinpoisto- ja puhdistustoiminnon.









Painike / /

Painiketta  /  /  (12) painamalla saadaan aikaan höyryä, jota tarvitaan maidon vaahdottamisessa. Lisäksi tällä painikkeella valmistetaan kuumaa vettä.









Painike **start**

Juomien valmistus tai huolto-ohjelma käynnistetään painamalla käynnistyspainiketta **start** (10). Painamalla uudelleen käynnistyspainiketta **start** (10) juoman valmistuksen aikana voidaan juoman valmistus pysäyttää ennenaikaisesti.

”Kahvin vahvuuden” kiertovalitsin

	Tällä kiertonupilla (14) asetetaan kahvin vahvuus tai kahvijauheen käyttö.
	JAUHELOKERO
	MIETO
	NORMAALI
	VAHVA
	DOUBLESHOT VAHVA +
	DOUBLESHOT VAHVA ++
	Näillä kahvin vahvuuksilla kahvi keitetään 2 vaiheessa. Katso luku ”aromaDouble Shot”.

”Juomavalikoiman” kiertovalitsin

	Kiertonapilla (15) valitaan haluttu juoma ja määrä. Napilla muutetaan myös käyttäjäkohtaisia asetuksia.
	Kahvijuomat, joissa ei ole maitoa: PIENI ESPRESSO ESPRESSO
	PIENI CAFÉ CRÈME CAFÉ CRÈME
	ISO CAFÉ CRÈME
	Kahvijuomat, joissa on maitoa: PIENI CAPPUCCINO ISO CAPPUCCINO
	PIENI MACCHIATO MACCHIATO
	ISO MACCHIATO
	HUUHTELE LAITE
	HUUHTELE MAITOSÄILIÖ

Huomaa: Jos valittua juomaa ei voida valmistaa, näytöllä näkyy VIRHEELLINEN YHDISTELMÄ. Muuta kahvin vahvuutta tai juomavalintaa.

Liitin maitoletkulle

Maitovaahdon tekeminen – esimerkiksi Latte Macchiato tai Cappucino-juomia varten – vaatii liittimen ja maitoletkun oikeaa kiinnittämistä maidonvaahdottimeen.



Tärkeää: Se on tarpeen myös kuuman veden valmistamista varten.

Näytön ilmoitukset

Näytöllä (16) näytetään laitteen tilan lisäksi eri ilmoituksia, jotka antavat tarvittaessa lisäinformaatiota toimenpiteistä. Kun tarvittavat toimenpiteet on suoritettu, ilmoitus poistuu näytöltä automaattisesti ja näytöllä näkyy jälleen valikko juomien valintaa varten.

aromaDouble Shot

Mitä pitempään kahvia keitetään, sitä enemmän siihen vapautuu kitkeriä ja epätoivottuja aromeja. Tämä vaikuttaa kahvin makuun ja terveellisyyteen.

TE51:ssa on erittäin vahvaa kahvia varten erityinen aromaDouble Shot-toiminto. Kun määrästä on valmistettu puolet, kahvijauhe jauhetaan ja kahvi vavalmistetaan siten, että vain täyteläiset ja miellyttävät aromit vapautuvat.

aromaDouble Shot-toiminto on käytössä vain seuraavissa asetuksissa:

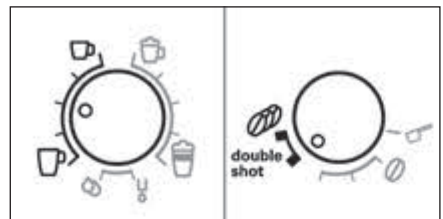

Ennen ensimmäistä käyttöä

Yleistä

Täytä laitteen säiliöihin vain puhdasta, **kylmää**, hiilihapotonta vettä ja ainoastaan **paahdettuja** papuja (mieluiten espresso- tai kahviolettaisiin soveltuvia papusekoituksia). Älä käytä kuorrutettuja, karamellisoituja tai muuten sokeripitoisilla lisäaineilla käsiteltyjä kahvipapuja, sillä ne tukkivat kahvimyllyn. Tämä laite voidaan säätää siinä käytettävän veden kovuudelle. Vedenvoimakkuuden tehdasasetus on 4. Mittaa käytettävän veden kovuus oheisella testilapulla. Jos testin tuloksena on muu arvo kuin 4, muuta laitteen asetusta käyttöönnoton jälkeen vastaavasti (katso **VEDENKOVIUUS** luvussa "Valikkoasetukset").

Laitteen käyttöönotto

- Ota suojamuovi pois.
- Aseta täysautomaattinen espressokeitin veden- ja laitteen painon kestäväälle tasaiselle alustalle. Varmista, että laitteen ilmastointiaukot pysyvät esteettöminä.

Tärkeää: Käytä laitetta vain huoneissa, joissa lämpötila ei laske nollan alapuolelle. Jos laitetta on kuljetettu tai varastoitettu alle 0°C:een lämpötilassa, odota vähintään 3 tuntia, ennen kuin otat laitteen käyttöön.

- Vedä verkkopistokkeen johtoa johtolokerosta (21) ja työnnä pistoke pistorasiaan. Pituutta voidaan säätää työntämällä ylöspäin ja vetämällä alaspäin. Aseta laite niin että sen takasivu on esim. pöydän reunan yläpuolella ja voit joko vetää johtoa **alaspäin** tai työntää **ylöspäin**.

- Asenna maidonvaahdotin. Käytä laitetta vain, kun maidonvaahdotin (6) on asennettu kokonaan.



- Käännä vesisäiliön (18) kansi ylös.
- Irrota vesisäiliö (17), huuhtelee ja täytä puhtaalla, kylmällä vedellä. Huomaa täyttömäärän merkintä **max** jota ei saa ylittää.
- Aseta vesisäiliö (17) pystysuorassa asennossa paikalleen ja paina alas.
- Sulje vesisäiliön (18) kansi.
- Täytä papisäiliöön (1) kahvipapuja. Kahvin valmistus kahvijauheella, katso luku "Kahvin valmistaminen kahvijauhoista".
- Paina verkkokytkintä **O/I** (9). Näytölle (16) avautuu valikko näytön kielen asetusta varten.
- Valitse haluttu kieli ylemmällä kiertonapilla (15).
- Aseta astia ulostulon (6a) alle.
- Paina käynnistyspainiketta **start** (10). Valitsemasi kieli on nyt tallennettu muistiin.

Laitte kuumenee ja suorittaa huuhtelun. Kahvin ulostulosta valuu hieman vettä. Kun näytöllä näkyy juomavalikko, laite on käyttövalmis.

Laitteen kytkeminen pois päältä

Täysautomaattiseen espressokeittimeen on tehtäällä ohjelmoitu vakioasetukset, jotka vastaavat optimaalisia käyttöominaisuuksia. Laite kytketty pois ajan kuluttua automaattisesti pois päältä (viive asetettavissa, katso **POIS PÄÄLTÄ** luvussa "Valikkoasetukset").

Poikkeus: Jos laitteessa valmistettiin vain kuumaa vettä tai höyryä, laite kytkeytyy pois päältä ilman huuhtelua.

Kytke laite pois päältä jo aikaisemmin painamalla painiketta  **off / i** (13). Laite suorittaa huuhtelun ja kytkeytyy pois päältä.

Huomaa: Laitteen ensimmäisellä käyttökerralla, huolto-ohjelman jälkeen tai pitkän käyttötaun jälkeen ensimmäisessä kahviannoksessa ei ole täyttä aromia, eikä sitä tulisi juoda.

Espresso-/kahviautomaatin käyttöönoton jälkeen laitteella täytyy keittää ensin useampia kupillisia kahvia, ennen kuin kahvin pinnalle muodostuu vaaleanruskea ja pysyvä vaahtokerros eli crema.

Jos laite on käytössä pitkään, ilmasto-intiukkoihin voi muodostua vesipisaroita. Tämä on normaalia.

Vedensuodatin

Vedensuodatin voi vähentää kalkkikerrostumien muodostumista.



Ennen uuden vedensuodattimen käyttämistä se on huuhdeltava.

Toimi näin:

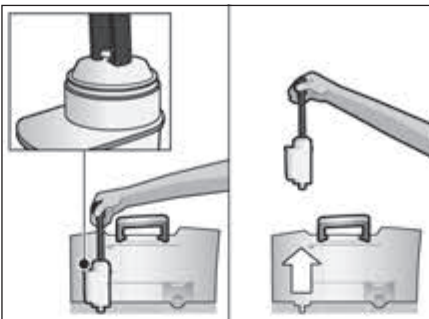
- Paina vedensuodatin jauhelusikan (19) avulla tiiviisti vesisäiliöön.



- Täytä vesisäiliöön (17) vettä merkintään **max** asti.

- Paina painiketta  **off / i** (13) vähintään 3 sekunnin ajan. Valikko avautuu.
- Paina painiketta  **off / i** (13) niin monta kertaa, että näytöllä näkyy teksti SUODATIN VANHA / EI OLE.
- Valitse ylemmällä kiertonapilla (15) AKTIVOI SUODATIN.
- Paina käynnistyspainiketta **start** (10).
- Aseta 0,5 litran vetoinen astia ulostulon (6a) alle.
- Paina käynnistyspainiketta **start** (10).
- Vesi virtaa nyt suodattimen läpi ja huuhtelee sen.
- Tyhjennä astia sen jälkeen. Laite on taas käyttövalmis.

Info: Kun suodatin huuhdotaan, aktivoituu samalla asetus suodattimen vaihdon näyttöä varten.

Kun näytöllä näkyy VAIHDA SUODATIN tai viimeistään 2 kuukauden kuluttua on suodattimen vaikutus heikentynyt. Hygienisistä syistä ja laitteen kalkkeutumisen estämiseksi suodatin on vaihdettava (laite voi muussa tapauksessa vahingoittua). Varasuodattimia voidaan ostaa alan liikkeistä tai tilata asiakaspalvelusta (katso luku „Lisävarusteet“). Jos uutta suodatinta ei aseteta paikalleen, kierrä asetus SUODATIN asentoon VANHA / EI OLE.

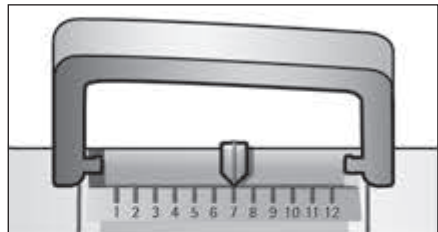

Info: Suodatinmerkillä voidaan merkitä kuukausi, jolloin suodatin on otettu käyttöön. Voit myös merkitä kuukauden, jolloin suodatin on seuraavan kerran vaihdettava (viimeistään kahden kuukauden kuluttua).



Info: Jos laite on pitemmän aikaa käyttämättömänä (esim. loman aikana), suosittelemme huuhtelemaan laitteessa olevan suodattimen ennen laitteen seuraavaa käyttöä. Valmista laitteella kupillinen kuumaa vettä, mikä samanaikaisesti puhdistaa suodattimen.

Valikkoasetukset

Valikkoasetuksissa voidaan laitteen asetuksia muokata yksilöllisesti.

- Pidä painiketta  **off/i** (13) painettuna vähintään 3 sekunnin ajan.
- Paina painiketta  **off/i** (13) useasti, kunnes näytöllä näkyy haluttu valikkokohta.
- Valitse haluamasi asetus ylemmällä kiertonapilla (15).
- Vahvista painikkeella **start** (10).

Poistu valikosta tekemättä muutoksia asettamalla kiertovalitsin asentoon **TAKAISIN** ja painamalla painiketta **start** (10).

Voit tehdä seuraavat asetukset:

POIS PÄÄLTÄ: Tässä voidaan asettaa aika, jonka jälkeen laite kytkeytyy pois päältä viimeisen juomanvalmistuksen päätyttyä. Asetus on mahdollista tehdä 15 minuutista 4 tuntiin saakka. Esiasetettua aikaa on mahdollista lyhentää energian säästämiseksi.

SUODATIN: Tässä voidaan valita, käytetäänkö vedensuodatinta. Jos vedensuodatinta ei käytetä, valitse asetus **SUODATIN VANHA / EI OLE**. Jos vedensuodatinta käytetään, valitse asetus **AKTIVOI SUODATIN**. Ennen kuin uutta vedensuodatinta voidaan käyttää, se on huuhdeltava (katso luku "Vedensuodatin")

KÄYNNISTÄ CALC'N'CLEAN: Tässä voidaan valita käsin huolto-ohjelmat (**CALC'N'CLEAN / KALKINPOISTO / PUHDISTUS**). Paina painiketta **start** (10) ja suorita valittu ohjelma (katso luku "Huolto-ohjelmat").

LÄMPÖTILA: Tässä voidaan asettaa veden/kahvin valmistuslämpötila (**KORKEA / KESKITASO / ALHAINEN**).

KIELI: Tässä voidaan asettaa näytön kieli.

VEDENKOVUUS: Tässä laitteessa on veden kovuuden säätömahdollisuus. Veden kovuuden oikea asetus on tärkeää, jotta laite ilmoittaa oikeaan aikaan, milloin on suoritettava kalkinpoisto. Veden kovuuden tehdasasetus on 4.

Veden kovuus voidaan mitata oheisella testitikulla tai kysyä paikalliselta vesilaitokselta. Jos taloon on asennettu vedenpehmennyslaitteisto, aseta veden kovuus tasolle 3.

Pidä testitikkua lyhyen aikaa vedessä, ravistele kevyesti ja lue tulos noin minuutin kuluttua.

Veden kovuusasteikko ja asetukset:

Asteikko	Veden kovuus	
	Saksa (°dH)	Ranska (°fH)
1	1-7	1-13
2	8-14	14-25
3	15-21	26-38
4	22-30	39-54

JUOMIEN LASKURI: Tässä näkyy käyttöön-otosta lähtien valmistettujen juomien määrä.

Jauhatuskarkeuden asetus

Kahvipapujen jauhatus karkeutta voidaan säätää kierrettävällä jauhatuskarkeuden valitsimella (3).

△ Huomio!

Säädä kahvin karkeutta vain kahvimyllyn ollessa käynnissä! Muussa tapauksessa laite voi vaurioitua. Älä tartu käsin kahvimyllyyn.

- Säädä kahvimyllyn ollessa käynnissä haluamasi kahvijauhojen karkeus kiertämällä valitsimen (3) asentoa hienon jauhatuskarkeuden (**a**: kierrä vastapäivään) ja karkean jauhatuskarkeuden (**b**: kierrä myötäpäivään) välillä.

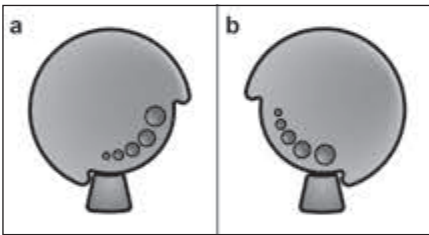

Info: Uusi asetus on huomattavissa vasta toisen kahvikupillisen valmistumisesta lähtien.

Huomaa: Jos näytölle tulee ilmoitus SÄÄDÄ JAUH.KARK., kahvipavut jauhetaan liian hienoksi. Säädä jauhatus karkeammaksi.

Vihje: Valitse tummaksi paahdetuille pavuille hienempi jauhatuskarkeus, vaaleammille pavuille karkeampi jauhatuskarkeus.

Kahvin valmistaminen pavuista

Espresso-/kahviautomaatti jauhaa tuoreen kahvin jokaisella keittokerralla.

Laitteen tulee olla käyttövalmis. Kun haluat valmistaa kahviuoman maidolla, laita ensin maitoletku maitosäiliöön ja kiinnitä liitin sitten maidonvaahdottimeen.

Tärkeää: Kuivuneita maitojäämiä on vaikea poistaa. Puhdista sen vuoksi maitovaahdotin (6) **ehdottomasti** jokaisen käyttökerran jälkeen haalealla vedellä ja huuhtelee HUUHTELE MAITOSÄILIÖ-ohjelmaa käyttäen.

Vihje: Käytä laitteessa mieluiten espresso- tai kahviautomaatteihin tarkoitettuja sekoituksia. Kahvipavut on suositeltavaa joko säilyttää viileässä paikassa, suljetussa astiassa tai pakastimessa. Kahvipavut voidaan jauhaa myös pakastettuina.

Tärkeää: Täytä päivittäin raikasta vettä vesisäiliöön (17). Vesisäiliössä (17) tulee aina olla riittävästi vettä laitteen käyttöä varten.

Valmistus

- Aseta esilämmitetyt kupit kahvin ulostulokohdan (7) alle.
- Vihje:** Kun valmistat pienen espresson, esilämmitä kuppi aina esim. kuumalla vedellä.
- Valitse haluttu kahvi ja määrä kiertämällä ylempää kiertonappia (15). Valittu kahvi ja määrä näkyvät näytöllä.
- Valitse haluttu kahvin vahvuus kiertämällä alempaa kiertonappia (14). Valittu vahvuus näkyy näytöllä. Kun haluat valmistaa kaksi kupillista samanaikaisesti, paina painiketta  (11). (Vain juomat, joissa ei ole maitoa ja joissa ei ole aromaDouble Shot-toimintoa).
- Paina käynnistuspainiketta **start** (10). Kahvi valmistuu ja valuu kuppiin/kuppeihin.

Huomaa: Joissakin asetuksissa kahvi valmistetaan kahdessa eri vaiheessa (katso luku ”aromaDouble Shot”). Odota, kunnes toiminto on päättynyt kokonaan.

Keittäminen voidaan lopettaa ennenaikaisesti painamalla uudelleen painiketta **start** (10).

Kahvin valmistaminen kahvijauhoista

Tällä espresso-/kahviautomaatilla voidaan valmistaa kahvia myös kahvijauhoista (ei instant-jauheesta).

Laitteen tulee olla käyttövalmis. Kun haluat valmistaa kahviuoman maidolla, laita ensin maitoletku maitosäiliöön ja kiinnitä liitin sitten maidonvaahdottimeen.

Ohje: aromaDouble Shot-toiminto ei ole käytettävissä, kun kahvia valmistetaan jauhekahvistä.

Tärkeää: Kuivuneita maitojäämiä on vaikea poistaa. Puhdista sen vuoksi maitovaahdotin (6) **ehdottomasti** jokaisen käyttökerran jälkeen haalealla vedellä ja huuhtelee HUUHTELE MAITOSÄILIÖ-ohjelmaa käyttäen.

Tärkeää: Täytä päivittäin raikasta vettä vesisäiliöön (17). Vesisäiliössä (17) tulee aina olla riittävästi vettä laitteen käyttöä varten.

Valmistus

- Avaa kahvijauholaatikko (4).
- Täytä laitteeseen enintään 2 mittalusikallista kahvijauhoja.
Varoitus: Älä täytä kokonaisia papuja tai instant-kahvijauhetta.
- Sulje kahvijauholaatikko (4).
- Valitse haluttu juoma kiertämällä ylempää kiertonappia (15) (vain yksi kuppi mahdollinen).

- Aseta alempi kiertonuppi  JAUHELOKERO -asentoon.
- Paina käynnistyspainiketta **start** (10). Kahvi valmistuu ja valuu kuppiin.



Huomaa: Toista toimenpide jos haluat valmistaa uuden kupillisen kahvia.

Kuuman veden valmistus

Palovammojen vaara!

Maidonvaahdotin (6) kuumenee todella paljon. Anna sen jäähtyä käytön jälkeen ennen kuin kosket siihen.

Ennen kuuman veden valmistamista maidonvaahdotin on puhdistettava ja maitoletku kiinnitettävä liittimeen. Laitteen tulee olla käyttövalmis.

- Aseta esilämmitetty kuppi tai lasi maidonvaahdotin ulostulokohdan (6) alle.
- Paina painiketta  (12) noin 3 sekunnin ajan. Laite kuumenee. Kuumaa vettä valuu noin 40 sekunnin ajan maidonvaahdotin (6) ulostulosta.
- Toiminto voidaan keskeyttää etuajassa painamalla uudelleen painiketta  (12).





Maidon vaahdottaminen

△ Palovammojen vaara!

Maidonvaahdotin (6) kuumenee todella paljon. Anna sen jäähtyä käytön jälkeen ennen kuin kosket siihen.



Vihje: Vaahdota ensin maito ja keitä sitten kahvi tai vaahdota maito erikseen ja kaada se kahvin päälle.

Laitteen tulee olla käyttövalmis.

- Aseta esilämmitetty kuppi/astia ulostulon (6a) alle.
- Ohjaa maitoletku (6c) maitosäiliöön.
- Paina painiketta  /  (12).
- Painike  /  (12) vilkkuu, laite kuumenee nyt noin 20 sekunnin ajan.

△ Palovammojen vaara!

Maitovaahdotus tulee ulos maidonvaahdotimesta (6) suurella paineella. Maitoroiskeet voivat aiheuttaa palovammoja. Älä koske ulostuloon (6a) tai osoita sitä ketään kohden.

- Lopeta toiminto painamalla painiketta  /  (12).

Vihje: Valmistat maitovaahdon parhaiten käyttämällä kylmää maitoa, jonka rasvapitoisuus on vähintään 1,5%.

Tärkeää: Kuivuneita maitojäämiä on vaikea poistaa. Puhdista sen vuoksi maitovaahdotin (6) **ehdottomasti** jokaisen käyttökerran jälkeen haalealla vedellä ja huuhtele HUUHTELE MAITOSÄILIÖ-ohjelmaa käyttäen.

Huolto ja päivittäinen puhdistus

△ Sähköiskun vaara!

Irrota pistoke pistorasiasta ennen laitteen puhdistamista.

Älä koskaan upota laitetta veteen.

Älä käytä höyrypesuria.

- Puhdista laitteen ulkokuori pyyhkimällä pehmeällä, kostealla pyyhkeellä.
- Älä käytä hankaavia pyyhkeitä tai puhdistusaineita.

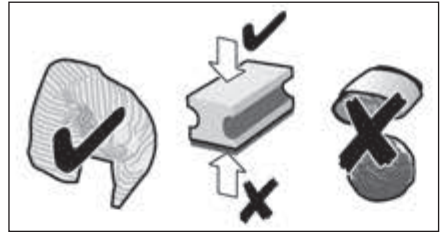

- Pyyhi välittömästi kalkin, kahvin, maidon ja kalkinpoistoaineen jäämät. Ne voivat aiheuttaa korroosiota.
- Uusissa puhdistussienissä voi olla suolaa. Suola voi aiheuttaa ruostumattomaan teräkseen lentoruostetta, joten sieni on ennen käyttöä ehdottomasti pestävä hyvin.
- Vedä tippa-astiaa (8c) ja kahvinporoastiaa (8b) eteenpäin. Irrota suojus (8a) ja tippalevy (8d). Tyhjennä ja puhdista tippa-astia ja kahvinporoastia.
- Irrota uimuri (8e) ja puhdista kostealla liinalla.

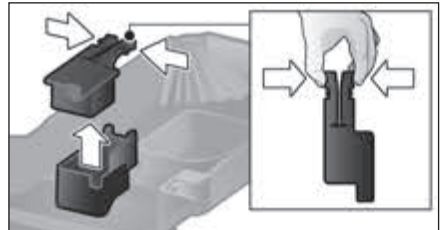

- Pyyhi laitteen sisäpuoli (astioiden kiinnitykset) ja jauhelokero (ei irrotettavissa).



**Älä pese seuraavia osia asti-
anpesukoneessa:** Tippa-astian
suojus (8a), keittoyksikkö (5a).



Seuraavat osat voidaan pestä asti-
anpesukoneessa: Tippa-astia (8c),
kahvijauheastia (8b), tippalevy (8d),
aromikansi (2) ja jauhelusikka (19).

Tärkeää: Tippa-alusta (8c) ja kahvinporo-
astia (8b) täytyy tyhjentää ja puhdistaa päivit-
täin, jotta vältetään homeen muodostuminen.

Huomaa: Jos laite kytketään päälle
kylmänä verkkokytkimellä **O/I** (9) tai laite
kytketty pois päältä automaattisesti
kahvinkeiton jälkeen, laite suorittaa
huuhtelun automaattisesti. Näin ollen laite
puhdistuu itsestään.

Tärkeää: Jos laitetta ei käytetä pitkään
aikaan (esim. loma), koko laite tulee
puhdistaa perusteellisesti, mukaan lukien
maidonvaahdotin ja keittoyksikkö.

Maitojärjestelmän puhdistaminen

Jos maitojärjestelmää ei puhdisteta maidon-
valmistuksen jälkeen, näytöllä näkyy tietyin
ajan kuluttua ilmoitus PUHDISTA MAITOSÄILIÖ!
Puhdista maitojärjestelmä jokaisen käyttö-
kerran jälkeen!

Maitojärjestelmän automaattinen
esipuhdistus:

- Valitse kiertonapilla (15) $\frac{U}{O}$.
- Aseta tyhjä, mahdollisimman korkea astia
ulostulon (6a) alle.
- Työnnä kahvin ulostulo mahdollisimman
lähelle astiaa.
- Aseta maitoletkun (6c) pää astiaan.
- Paina käynnistyspainiketta **start** (10).
Laite täyttää nyt astian automaattisesti
vedellä ja imee veden takaisin maitoletkuun
(6c) huuhtelun suorittamista varten.
Huuhtelutoimenpide päättyy automaattisesti
noin 1 minuutin kuluttua.
- Tyhjennä astia ja puhdista maitoletku (6c).

Puhdista lisäksi suutinosa huolellisesti
säännöllisin väliajoin (astianpesukoneessa
tai käsipesussa).

Maitojärjestelmän purkaminen
puhdistamista varten:

- Vedä maidonvaahdotin (6) suoraan
eteenpäin ulos laitteesta.

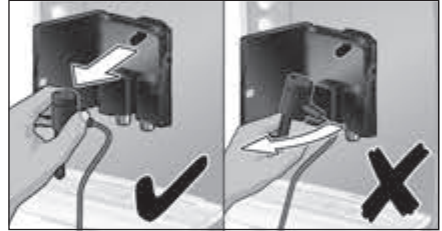

- Pura maidonvaahdotin osiin (6a – 6d).
(Katso **kuva C** ohjeen alussa).

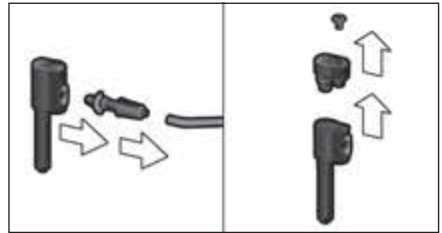

- Puhdista yksittäiset osat astiapesuai-
neella ja pehmeällä harjalla. Liota tarvitta-
essa lämpimässä pesuvedessä.



- Huuhtele kaikki osat puhtaalla vedellä ja
kuivaa.

- Kokoa kaikki osat ja aseta paikalleen vasteeseen asti.

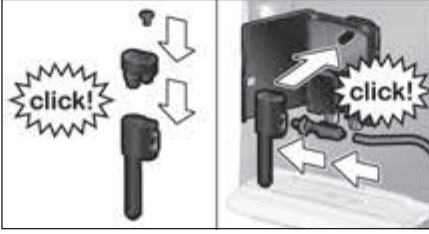

⚠ Palovammojen vaara!

Käytä laitetta vain, kun maidonvaahdotin (6) on asennettu kokonaan.

Keittoyksikön puhdistaminen

Puhdista keittoyksikkö säännöllisesti!
Keittoyksikön automaattinen esipuhdistus:

- Valitse kiertonapilla (15) ☺.
- Aseta ulostulon (6a) alle tyhjä lasi.
- Paina käynnistyspainiketta **start** (10).
Laitte huuhtelee.

Automaattisen puhdistusohjelman lisäksi voidaan keittoyksikkö (5a) irrottaa säännöllisin väliajoin puhdistamista varten (**kuva E** ohjeen alussa).

- Kytke laite pois päältä verkkokatkaisijalla O/I (9). Minkään painikkeen merkkivalo ei saa palaa.
- Avaa ovi (5b) keittoyksikköön.
- Työnnä keittoyksikön (5e) punainen lukitsin (5a) aivan vasemmalle.
- Paina poistovipu (5d) aivan alas. Keittoyksikkö irtoaa.
- Tartu kiinni keittoyksikön (5a) syvennyksistä ja ota varovasti ulos.

- Irrota keittoyksikön suojus (5f) ja puhdista keittoyksikkö (5a) huolellisesti juoksevan veden alla.

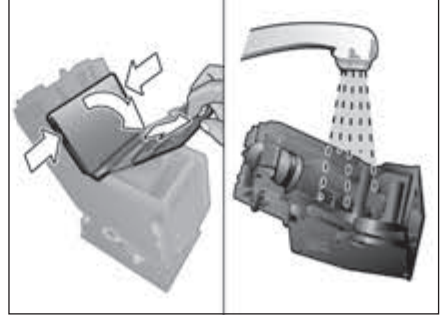

- Puhdista keittoyksikön sihti huolellisesti juoksevan veden alla.

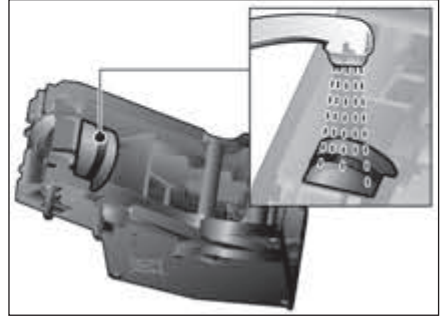

Tärkeää: Älä käytä puhdistukseen huuhtelu- ja puhdistusaineita. Älä pese laitetta astianpesukoneessa.

- Puhdista laitteen sisäosat kostealla liinalla ja poista mahdolliset kahvijäämät.
- Anna keittoyksikön (5a) ja laitteen sisäosan kuivua.
- Laita suojus (5f) takaisin keittoyksikköön ja työnnä keittoyksikkö (5a) laitteeseen vasteeseen saakka.
- Paina poistovipu (5d) aivan ylös.
- Työnnä punainen lukitus (5e) kokonaan oikealle ja sulje ovi (5b).

Energiansäästöohjeita

- Jos täysautomaattista espressokeitintä ei käytetä, kytke laite pois päältä. Paina painiketta  **off/ i** (13). Laite suorittaa huuhtelun ja kytkeytyy pois päältä.
- Älä keskeytä kahvin tai maitovaahdon valmistumista. Ennenaikainen kahvin tai maitovaahdon valmistumisen keskeyttäminen lisää energiankulutusta ja jäämäveden määrää tiputusastiassa.
- Suorita kalkinpoisto ja puhdistus säännöllisin väliajoin välttääksesi kalkin kovettumista kiinni laitteeseen. Kuivunut kalkki lisää energiankulutusta.

Huolto-ohjelmat

Vihje: Katso myös pikaohje säilytyslokerossa (5c).

Käytöstä riippuen näytöllä näkyvät tietyt väliajoin seuraavat ilmoitukset:

SUORITA KALKINPOISTO tai
SUORITA PUHDISTUS tai
SUORITA CALC'N'CLEAN

Puhdista laite tai poista kalkki tällöin välittömästi vastaavalla ohjelmalla. Valinnaisesti voidaan molemmat toimenpiteet suorittaa myös yhdessä Calc'n'Clean-puhdistusohjelmalla (katso luku "Calc'n'Clean"). Ellei huolto-ohjelmia ajeta ohjeiden mukaisesti, laite voi rikkoutua.

Huomio!

Käytä jokaisen huolto-ohjelman yhteydessä kalkinpoisto- ja puhdistusaineita ohjeiden mukaisesti. Noudata puhdistusainepakkauksen turvallisuusohjeita.

Huolto-ohjelmaa ei missään tapauksessa saa keskeyttää!

Älä juo puhdistunesteitä tai puhdistuksen aikana valmistuvia nesteitä!



Älä milloinkaan käytä etikkaa tai etikkapohjaisia puhdistusaineita, sitruunahappoa tai sitruunahappopohjaisia puhdistusaineita! Kalkinpoistotabletteja tai muita kalkinpoistoaineita ei saa missään tapauksessa laittaa kahvijauhokeroon (4)!

Käyttötarkoitukseen erityisesti suunniteltuja ja tähän laitteeseen soveltuvia kalkinpoisto- ja puhdistustabletteja voidaan ostaa alan liikkeistä ja tilata asiakaspalvelusta (katso luku "Lisävarusteet").

Kalkinpoisto

Kesto: noin 25 minuuttia

Tärkeää: Jos vesisäiliöön (17) on asetettu vedensuodatin, se on ehdottomasti poistettava ennen kalkinpoistoa.

Kun näytöllä näkyy ilmoitus **SUORITA KALKINPOISTO**, paina painiketta  **off/ i** (13) 3 sekunnin ajan ja paina lopuksi painiketta **start** (10). Kalkinpoisto aloitetaan. Kalkinpoisto voidaan suorittaa ajoittain painamalla painiketta  **off/ i** (13) vähintään 3 sekunnin ajan. Paina painiketta  **off/ i** (13) nopeasti kaksi kertaa. Kierrä kiertonappia (15) niin pitkään, kunnes näytöllä näkyy **KÄYNNISTÄ KALKINPOISTO**. Käynnistä kalkinpoisto painamalla painiketta **start** (10). Näyttö ohjaa ohjelman läpi.

TYHJENNÄ TIPPA-ASTIA

ASETA TIPPA-ASTIA

- Tyhjennä tiputusastia (8) ja aseta takaisin paikalleen.

Huomaa: Jos vedensuodatin on käytössä, näytöllä näkyy ilmoitus, jossa pyydetään poistamaan suodatin ja painamaan painiketta **start** (10) uudelleen. Poista suodatin nyt, jos sitä ei ole poistettu jo aikaisemmin. Paina käynnistyspainiketta **start** (10).

LISÄÄ KALKINPOISTOA.

PAINA START

- Täytä tyhjään vesisäiliöön (17) haaleaa vettä ”0,5l”-merkintään asti, lisää 1 Siemens kalkinpoistotabletti TZ80002 ja anna sen liuota. Jos käytät TZ60002-tabletteja, liuota veteen ehdottomasti 2 tablettia.
- Paina käynnistyspainiketta **start** (10).

ASETA SÄILIÖ

PAINA START

- Aseta vähintään 0,5 litran vetoinen astia ulostulon (6a) alle.
- Paina käynnistyspainiketta **start** (10).

KALKINPOISTO KÄYNNISSÄ

Kalkinpoisto-ohjelma käy nyt n. 20 minuutin ajan.

PUHD./TÄYTÄ VESISÄILIÖ

PAINA START

- Huuhtelee vesisäiliö (17) ja täytä puhdasta vettä merkintään **max** asti.
- Paina käynnistyspainiketta **start** (10).

KALKINPOISTO KÄYNNISSÄ

Kalkinpoisto-ohjelma käy nyt noin 3 minuutin ajan ja huuhtelee laitteen.

TYHJENNÄ TIPPA-ASTIA

ASETA TIPPA-ASTIA



- Tyhjennä tiputusastia (8) ja aseta takaisin paikalleen.

Jos käytetään suodatinta, aseta se nyt takaisin paikalleen. Laitteesta on nyt poistettu kalkki ja laite on taas käyttövalmis.

Tärkeää: Poista kalkinpoistoaineen jäämät pyyhkimällä laite heti pehmeällä, kostealla kankaalla. Laitteeseen jäänyt kalkinpoistoaine voi aiheuttaa korroosiota. Uusissa puhdistussienissä voi olla suolaa. Suola voi aiheuttaa ruostumattomaan teräkseen lentuoruostetta, joten sieni on ennen käyttöä ehdottomasti pestävä hyvin.

Puhdistus

Kesto: noin 10 minuuttia

Kun näytöllä näkyy ilmoitus SUORITA PUHDISTUS, paina painiketta  **off/ i** (13) 3 sekunnin ajan ja paina lopuksi painiketta **start** (10). Puhdistustoiminto aloitetaan. Laitteen puhdistus voidaan suorittaa ajoittain painamalla painiketta  **off/ i** (13) vähintään 3 sekunnin ajan. Paina painiketta  **off/ i** (13) nopeasti kaksi kertaa. Kierrä kiertonappia (15) niin pitkään, kunnes näytöllä näkyy KÄYNNISTÄ PUHDISTUS. Käynnistä puhdistus painamalla painiketta **start** (10). Näyttö ohjaa ohjelman läpi.

TYHJENNÄ TIPPA-ASTIA

ASETA TIPPA-ASTIA

- Tyhjennä tiputusastia (8) ja aseta takaisin paikalleen.

AVAA LAATIKKO

- Avaa kahvijauholaatikko (4).

LISÄÄ PUHDISTUSTA.

PAINA START

- Lisää yksi Siemens puhdistustabletti ja sulje lokero (4).
- Paina käynnistyspainiketta **start** (10).

PUHDISTUS KÄYNNISSÄ

Puhdistusohjelma käy nyt noin 8 minuutin ajan.

TYHJENNÄ TIPPA-ASTIA

ASETA TIPPA-ASTIA

- Tyhjennä tiputusastia (8) ja aseta takaisin paikalleen.

Laite on nyt puhdistettu ja taas käyttövalmis.

Calc'n'Clean



Kesto: noin 35 minuuttia

Calc'n'Clean toiminnolla suoritetaan saman-aikaisesti sekä kalkinpoisto että laitteen puhdistaminen. Jos näiden ohjelmien suoritusajankohdat ovat lähellä toisiaan, espresso-/kahviautomaatti ehdottaa auto-maattisesti tämän huolto-ohjelman käyttöä.

Tärkeää: Jos vesisäiliössä (17) on vedensuodatin, se täytyy ehdottomasti poistaa sieltä ennen huolto-ohjelman käynnistämistä.

Kun näytöllä näkyy ilmoitus SUORITA CALC'N'CLEAN, paina painiketta  **off/ i** (13) 3 sekunnin ajan ja paina lopuksi painiketta **start** (10).

Huolto-ohjelma aloitetaan.

Calc'n'Clean-toiminto voidaan suorittaa ajoittain painamalla painiketta  **off/ i** (13) vähintään 3 sekunnin ajan. Paina painiketta  **off/ i** (13) nopeasti kaksi kertaa. Kierrä kiertonappia (15) niin pitkään, kunnes näytöllä näkyy KÄYNNISTÄ CALC'N'CLEAN. Käynnistä Calc'n'Clean-toiminto painamalla painiketta **start** (10).

Näyttö ohjaa ohjelman läpi.

TYHJENNÄ TIPPA-ASTIA

ASETA TIPPA-ASTIA

- Tyhjennä tiputusastia (8) ja aseta takaisin paikalleen.

AVAA LAATIKKO

- Avaa kahvijauholaatikko (4).

LISÄÄ PUHDISTUSTA.

PAINA START

- Lisää yksi Siemens puhdistustabletti ja sulje lokero (4).
- Paina käynnistyspainiketta **start** (10).

Huomaa: Jos vedensuodatin on käytössä, näytöllä näkyy ilmoitus, jossa pyydetään poistamaan suodatin ja painamaan painiketta **start** (10) uudelleen. Poista suodatin nyt, jos sitä ei ole poistettu jo aikaisemmin. Paina käynnistyspainiketta **start** (10).

LISÄÄ KALKINPOISTOA.

PAINA START

- Täytä tyhjään vesisäiliöön (17) haaleaa vettä "0,5l"-merkintään asti, lisää 1 Siemens kalkinpoistotabletti TZ80002 ja anna sen liuota. Jos käytät TZ60002-tabletteja, liuota veteen ehdottomasti 2 tablettia.
- Paina käynnistyspainiketta **start** (10).

ASETA SÄILIÖ

PAINA START

- Aseta vähintään 1 l vetoinen astia ulostulon (6a) alle.
- Paina käynnistyspainiketta **start** (10).

CALC'N'CLEAN KÄYNNISSÄ

Kalkinpoisto-ohjelma käy nyt n. 22 minuutin ajan.

PUHD./TÄYTÄ VESISÄILIÖ

PAINA START

- Huuhtelee vesisäiliö (17) ja täytä puhdasta vettä merkintään **max** asti.
- Paina käynnistyspainiketta **start** (10).

CALC'N'CLEAN KÄYNNISSÄ

Kalkinpoisto-ohjelma käy nyt noin 10 minuutin ajan ja huuhtelee laitteen.

TYHJENNÄ TIPPA-ASTIA

ASETA TIPPA-ASTIA

- Tyhjennä tiputusastia (8) ja aseta takaisin paikalleen.



Jos käytetään suodatinta, aseta se nyt takaisin paikalleen. Laite on nyt puhdistettu ja taas käyttövalmis.

Tärkeää: Poista kalkinpoistoaineen jäämät pyyhkimällä laite heti pehmeällä, kostealla kankaalla. Laitteeseen jäänyt kalkinpoistoaine voi aiheuttaa korroosiota. Uusissa puhdistussienissä voi olla suolaa. Suola voi aiheuttaa ruostumattomaan teräkseen lentoruostetta, joten sieni on ennen käyttöä ehdottomasti pestävä hyvin.

Jäätymissuoja

△ **Mahdollisten jäätymisvaurioiden estämiseksi kuljetuksen tai säilyttämisen aikana laite on sitä ennen tyhjennettävä huolellisesti.**

Info: Laitteen tulee olla käyttövalmis ja vesisäiliön (17) täytettynä.

- Aseta suuri astia ulostulon (6a) alle.
- Paina painiketta  /  (12) ja anna laitteen höyrytä noin 15 sekunnin ajan.
- Kytke laite pois päältä verkkokatkaisijalla O/I (9).
- Tyhjennä vesisäiliö (17) ja tiputusastia (8).

Lisävarusteet

Seuraavat lisävarusteet voidaan ostaa alan liikkeistä tai tilata asiakaspalvelusta:

Lisävarusteet	Tilausnumero
	Alan liike / Asiakaspalvelu
Puhdistustabletit	TZ60001 / 00310575
Kalkinpoistotabletit	TZ80002 / 00576693
Vedensuodatin	TZ70003 / 00575491
Hoitosarja	TZ80004 / 00576330
Maitoastia "Fresh Lock" -kannella	TZ80009N / 00576166

Jätehuolto

Hävitä pakkaus ympäristöystävällisesti. Tämän laitteen merkintä perustuu käytettyjä sähkö- ja elektroniikkalaitteita (waste electrical and electronic equipment – WEEE) koskevaan direktiiviin 2012/19/EG. Tämä direktiivi määrittää käytettyjen laitteiden palautus- ja kierrätys-säännökset koko EU:n alueella. Tietoja oikeasta jätehuollosta saa myyjältä tai kunnalliselta jäteneuvojalta.



Takuu

Tälle laitteelle ovat voimassa maahantuojan myöntämät takuehdot. Täydelliset takuehdot saat myyntiliikkeeltä, josta olet ostanut laitteen. Takuutapauksessa on näytettävä ostokuitti.

Oikeus muutoksiin pidätetään.

Pienten toimintahäiriöiden korjaaminen

Häiriö	Syy	Apu
Liian vähän tai ei ollenkaan maitovaahdotta tai maidonvaahdotin (6) ei ime maitoa.	Maidonvaahdotin (6) tai maidonvaahdotin kiinnitys likainen.	Puhdista maidonvaahdotin (6) tai maidonvaahdotin kiinnitys, katso luku "Huolto ja päivittäinen puhdistus".
	Sopimaton maidon laatu.	Käytä maitoa jonka rasvapitoisuus on 1,5%.
	Maidonvaahdotin (6) on koottu tai asetettu paikalleen väärin.	Kostuta maidonvaahdotin osat ja paina ne tiukasti yhteen.
Laitteeseen on kerääntynyt kalkkia.	Laitteeseen on kerääntynyt kalkkia.	Poista kalkki ohjeita noudattaen.
	Kuuman veden valmistaminen ei onnistu.	Maidonvaahdotin (6) tai maidonvaahdotin kiinnitys likainen.
Kahvia tulee vain tiputellen tai ei ollenkaan.	Liian hieno jauhatus. Kahvijauho liian hienoa.	Säädä jauhatus karkeammaksi. Käytä karkeampaa kahvijauhoa.
	Laite kalkkeentunut.	Poista kalkki ohjeita noudattaen.
Kahvissa ei ole "Cremaa".	Sopimaton kahvin laatu.	Käytä kahvilaatua, jossa on enemmän robusta-papuja.
	Pavut eivät ole enää paahdotuoreita.	Käytä tuoreita papuja.
	Jauhatusta ei ole sovitettu kahvipapuihin.	Säädä jauhatus hienommaksi.
Kahvi on liian "hapanta".	Jauhatus asetettu liian karkeaksi tai kahvijauho on liian karkeaa.	Säädä jauhatus hienommaksi tai käytä hienompaa kahvijauhoa.
	Sopimaton kahvilaatu.	Käytä tummemmaksi paahdettua kahvia.
Kahvi on liian "väkevää".	Jauhatus säädetty liian hienoksi tai kahvijauho on liian hienoa.	Säädä jauhatus karkeammaksi tai käytä karkeampaa kahvijauhoa.
	Sopimaton kahvin laatu.	Vaihda kahvin laatua.
Kahvin tai maitovaahdon laatu vaihtelee huomattavasti.	Laite kalkkeentunut.	Poista kalkki ohjeita noudattaen.
Kahvinporot eivät ole kinteässä muodossa ja ne ovat liian märkiä.	Jauhatus on asetettu liian hienoksi tai karkeaksi tai käytettävissä on liian vähän kahvijauhoja.	Säädä jauhatus karkeammaksi tai hienommaksi tai mittaa 2 tasapäästä mittalusikallista kahvijauhoja.
Jos ongelmien poistaminen ei onnistu, soita ehdottomasti hotline-palveluun! Puhelinnumerot löytyvät käyttöohjeen viimeisiltä sivuilta.		

Häiriö	Syy	Apu
Kun tiputusastia (8) irrote- taan, laitteen sisäpohjalla näkyä sille tippunutta vettä.	Tiputusastia (8) on irrotettu liian aikaisin.	Irrota tiputusastia (8) vasta kun viimeisestä juoman valmistumisesta on kulunut muutama sekunti.
Vedensuodatin ei pysy vedensäiliössä (17).	Vedensuodatinta ei ole kiinni- tetty oikein.	Kiinnitä vedensuodatin vesi- säiliöön lujasti painamalla.
Tehdasasetuksia on muutettu ja ne halutaan ottaa uudelleen käyttöön ("Nollaus").	Käyttäjä on tehnyt asetuksia, joita hän ei enää halua käyttää.	Kytke verkkokytkimellä O/I (9) varustettu laite pois päältä. Paina painiketta  off/i (13) ja painiketta  /I (12) ja kytke verkkokytkimellä O/I (9) varustettu laite takaisin päälle. Vahvista sitten painikkeella start (10). Tehdasasetukset on otettu käyttöön.
Näytöllä näkyy ilmoitus LISÄÄ KAHVIPAPUJA! vaikka papusäiliö (1) on täysi tai kahvimylly ei jauha papuja.	Pavut eivät putoa kahvimyllyn (liian öljyiset pavut).	Koputa papusäiliötä (1) kevy- esti. Vaihda kahvin laatua. Kun papusäiliö (1) on tyhjä, pyyhi se kuivalla pyyhkellä.
Näytöllä ilmoitus ASETA KEITTOYKSIKK.	Keittoyksikkö (5) puuttuu tai sitä ei tunnisteta.	Kytke laite pois päältä, kun keittoyksikkö (5) on asetettu paikalleen. Odota 3 sekuntia ja kytke laite takaisin päälle.
Näytöllä ilmoitus PUHDISTA KEITTOYKSIKK.	Keittoyksikkö (5) likainen. Keittoyksikössä (5) on liian paljon jauhokahvia. Keittoyksikön mekanismi on jäykkä.	Puhdista keittoyksikkö (5). Puhdista keittoyksikkö (5) (mittaa enintään 2 tasapäistä mittalusikallista kahvijauhoja). Ota keittoyksikkö pois ja puhdista se, katso luku "Huolto ja päivittäinen puhdistus".
Jos ongelmien poistaminen ei onnistu, soita ehdottomasti hotline-palveluun! Puhelinnumerot löytyvät käyttöohjeen viimeisiltä sivuilta.		

Häiriö	Syy	Apu
Näytöllä ilmoitus TARKISTA VESISÄILIÖ	Vesisäiliö on laitettu väärin paikoilleen.	Aseta vesisäiliö paikoilleen oikein.
	Vesisäiliössä on hiilihapollista vettä.	Täytä säiliö raikkaalla vesijohtovedellä.
	Vesisäiliössä oleva uimuri on jumissa.	Ota säiliö pois ja puhdista huolellisesti.
	Uutta vedensuodatinta ei ole huuhdeltu käyttöohjeessa kuvatulla tavalla.	Huuhtelee vedensuodatin ja ota se käyttöön ohjeiden mukaisesti.
	Vedensuodattimessa on ilmaa.	Anna vedensuodattimen olla upotettuna veteen, kunnes ulos ei enää tule ilmakuplia, laita suodatin takaisin paikoilleen.
	Vedensuodatin vanha.	Laita uusi vedensuodatin paikoilleen.
Näytöllä ilmoitus KÄYNNISTÄ UUELLEEN	Laitte liian lämmin.	Annan laitteen jäähtyä.
	Likainen keittoyksikkö.	Puhdista keittoyksikkö.
Näytöllä ilmoitus HÄIRIÖ. SOITA HOTLINEEN.	Laitteessa on toimintahäiriö.	Ota yhteys Hotlineen.
Jos ongelmien poistaminen ei onnistu, soita ehdottomasti hotline-palveluun! Puhelinnumerot löytyvät käyttöohjeen viimeisiltä sivuilta.		

Tekniset tiedot

Verkkoliitäntä (jännite – taajuus)	220-240 V – 50/60 Hz
Teho	1600 W
Pumpun maksimipaine (staattinen)	15 bar
Vesisäiliön maksimitilavuus (ilman suodatinta)	1,7 l
Kahvipapusaäiliön maksimitilavuus	300 g
Johdon pituus	100 cm
Mitat (K x L x S)	385 x 280 x 479 mm
Paino, tyhjänä	9,3 kg
Kahvimyly	Keraaminen

Índice

Indicaciones de seguridad	81
Visión de conjunto	83
Funciones de manejo	83
Mensajes del display	84
aromaDouble Shot	84
Puesta en marcha	85
Filtro de agua	86
Ajustes de menú	87
Ajuste del grado de molido	88
Preparación con café en grano	89
Preparación con café molido	89
Calentar agua	90
Espumar leche	90
Cuidado y limpieza diaria	91
Recomendaciones para ahorrar energía	93
Programas de servicio	94
Protección contra la formación de hielo	97
Accesorios	97
Eliminación	97
Datos técnicos	98
Condiciones de garantía	98
Resolución de algunos problemas sencillos	99

Estimado amante del café,
enhorabuena por haber adquirido esta cafetera automática de café expreso de la casa Siemens.

Estas instrucciones de manejo describen distintos modelos de cafetera que se diferencian por sus prestaciones.

Tenga en cuenta asimismo las instrucciones breves adjuntas, también aplicables a todos los modelos, que se recomienda guardar en el lugar especial previsto (5c) a tal fin.

Volumen de suministro

(véase la imagen de conjunto al principio de las instrucciones)

- a** Cafetera automática de café expreso
- b** Instrucciones breves
- c** Instrucciones de uso
- d** Espumador
- e** Tira de prueba de dureza del agua
- f** Cuchara dosificadora

Indicaciones de seguridad

¡Por favor, lea atentamente las Instrucciones de uso y a continuación proceda y guárdelas! No olvide adjuntar estas instrucciones si entrega el aparato a otra persona. Este aparato ha sido diseñado para la preparación de cantidades en uso doméstico o en aplicaciones no industriales similares a las domésticas. Aplicaciones similares a las domésticas comprenden p.ej. la utilización en cocinas para empleados de tiendas, oficinas, empresas agrícolas y otras empresas industriales, así como la utilización por parte de huéspedes de pensiones, pequeños hoteles y alojamientos similares.

⚠ ¡Peligro de descargas eléctricas!

Conecte y opere el aparato solamente conforme a los datos de la placa de características. Las reparaciones en el aparato, como por ejemplo, el cambio de un cable de alimentación dañado, deben ser realizadas sólo por nuestro servicio al cliente para evitar peligros.

Este aparato puede ser manejado por niños de ocho o más años y por personas con facultades físicas, sensoriales o mentales disminuidas o bien con falta de experiencia y/o de conocimientos, si lo hacen bajo supervisión o han sido instruidas acerca del uso seguro del aparato y han comprendido los peligros resultantes de ello. Los niños menores de 8 años deben mantenerse alejados del aparato y del cable de alimentación, y además no deben manejar el aparato. Los niños no deben jugar con el aparato. La limpieza y el mantenimiento a cargo del usuario no deben ser realizados por niños, a menos que sean mayores de 8 años y se supervisen.

No sumerja nunca en agua la máquina ni el cable de conexión a la red. Utilizar exclusivamente cuando el cable de alimentación y el aparato no presenten daños. En caso de errores, desenchufar inmediatamente o desconectar la tensión de alimentación.

⚠ ¡Peligro de asfixia!

No deje que los niños jueguen con el embalaje.

⚠ ¡Peligro de quemaduras!

La salida (6a) del espumador se calienta mucho.

Después de utilizarlo, no lo toque hasta que se haya enfriado.



Utilice la máquina sólo si el espumador (6) está completamente montado e instalado.

⚠ ¡Peligro de lesiones!

No meta la mano en el molinillo.

Visión de conjunto

(véanse las figuras **A**, **B**, **C**, **D** y **E** al principio de estas instrucciones)

- 1 Recipiente para café en grano
- 2 Tapa para conservar el aroma
- 3 Selector giratorio para el ajuste del grado de molido
- 4 Cajón para el café molido (café molido/pastilla de limpieza)
- 5 Unidad de preparación (**figura E**)
 - a) Unidad de preparación
 - b) Puerta
 - c) Compartimento para guardar las instrucciones breves
 - d) Palanca de extracción para la unidad de preparación
 - e) Cierre
 - f) Tapa
- 6 Espumador de leche extraíble (**figura C**)
 - a) Salida
 - b) Conexión (tubo de leche)
 - c) Conducto para la leche
 - d) Parte superior
 - e) Tobera de aire
- 7 Dispensador de café de altura regulable
- 8 Bandeja de goteo (**figura D**)
 - a) Embellecedor de las bandejas de goteo
 - b) Recipiente para los posos de café
 - c) Bandeja de goteo del dispensador de café
 - d) Rejilla del dispensador de café
 - e) Flotador
- 9 Interruptor de red **O/I**
- 10 Tecla **start**
- 11 Tecla 
- 12 Tecla 
- 13 Tecla  **off/i**
- 14 Botón giratorio «Intensidad del café»
- 15 Botón giratorio «Selección de bebidas»
- 16 Display
- 17 Depósito de agua desmontable
- 18 Tapa del depósito de agua
- 19 Cuchara dosificadora/mango del filtro (ayuda para cargar el filtro de agua)

- 20 Compartimento para cuchara dosificadora
- 21 Cable de conexión a la red con compartimento para guardarlo

Funciones de manejo

Interruptor de red O/I



El interruptor de red **O/I** (9) se utiliza para encender o apagar completamente la máquina (la alimentación se interrumpe).

Importante: ejecute el programa de lavado antes de apagarla o utilice la tecla  **off/i** (13) para apagar.

Tecla

Pulse la tecla  (11) para preparar simultáneamente dos tazas de la bebida seleccionada. La tecla está activa para bebidas sin leche y sin la función **aromaDouble Shot**.

Tecla **off/i**

Pulsando brevemente la tecla  **off/i** (13) la máquina realiza la limpieza y se apaga. Pulsando prolongadamente la tecla  **off/i** (13) se accede a los ajustes de usuario o se inicia la función de descalcificación y limpieza.



Tecla

Al pulsar el botón  (12) se genera vapor que sirve para preparar la espuma de leche. Esta tecla se utiliza también para preparar agua caliente.





Tecla **start**

Pulsando la tecla **start** (10) se comienzan a preparar bebidas o se inicia un programa de servicio. El proceso de preparación de bebidas puede interrumpirse antes de tiempo volviendo a pulsar la tecla **start** (10).

Botón giratorio «Intensidad del café»

	<p>Mediante este botón giratorio (14) se ajusta la intensidad del café o la utilización de café instantáneo.</p>
<p>hasta</p> 	<p>CAJ. CAFÉ MOLIDO SUAVE NORMAL FUERTE DOUBLESHOT FUERTE + DOUBLESHOT FUERTE ++</p>
	<p>Con estas intensidades del café, el café se escalda en dos fases. Véase capítulo «aromaDouble Shot».</p>

Botón giratorio «Selección de bebidas»

	<p>Este botón giratorio (15) se utiliza para seleccionar la bebida deseada y la cantidad y para modificar los ajustes de usuario.</p>
<p>hasta</p> 	<p>Tipos de café sin leche: EXPRESO PEQUEÑO EXPRESO CAFÉ CORTO CAFÉ CAFÉ LARGO</p>
<p>hasta</p> 	<p>Tipos de café con leche: CAPUCHINO PEQUEÑO CAPUCHINO GRANDE MACCHIATO PEQUEÑO MACCHIATO MACCHIATO GRANDE</p>
	<p>ACLARAR MÁQUINA</p>
	<p>ACLARAR SIST. LECHE</p>

Nota: si se selecciona una bebida que no se puede preparar, aparece en el display COMBINACIÓN NO VÁLIDA. Modifique la intensidad o la bebida seleccionada.

Conexión del tubo de leche

Para dispensar espuma de leche – por ejemplo para Latte Macchiato o Cappuccino – la conexión y el tubo de leche deberán estar bien sujetos al vaporizador de leche.



Importante: Esto también será necesario para dispensar agua caliente.

Mensajes del display

Además del estado de funcionamiento actual, en el display (16) se visualizan distintos mensajes que le ofrecen información sobre el estado de la máquina o le avisan de cuándo es necesaria su intervención. En cuanto se ha tomado la medida necesaria, el mensaje desaparece y se vuelve a visualizar el menú para la selección de bebidas.

aromaDouble Shot

Cuanto más prolongado sea el tiempo de preparación del café, tantas más sustancias amargas y olores no deseados podrán producirse. Esto puede afectar al sabor del café y dificultar su digestión. Por esa razón, la cafetera TE51... dispone de una función especial aromaDouble Shot para el café extra fuerte. Una vez preparada la mitad de la cantidad, se vuelve a moler café y se escalda, de manera que sólo se producen olores agradables y aromáticos.

La función aromaDouble Shot está activa con los siguientes ajustes:

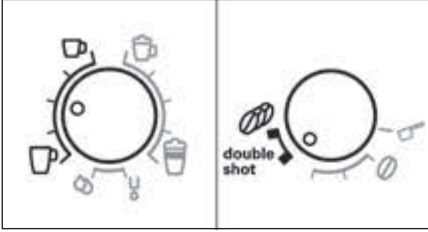

Puesta en marcha

Aspectos generales

Llene los recipientes respectivos únicamente con agua limpia y **fría**, sin gas, y sólo con granos **tostados** (preferiblemente con mezclas de granos de café aptas para café solo o cafeteras automáticas). Evite el uso de granos glaseados, caramelizados o azucarados y no utilice nunca café torrefacto, ya que provocan la obstrucción del molino.

En esta máquina se puede ajustar la dureza del agua. El ajuste de fábrica de la dureza del agua es 4. Compruebe la dureza del agua utilizada con la tira de comprobación adjunta. Si el valor obtenido en la comprobación no es igual a 4, programe la máquina correctamente tras ponerla en funcionamiento (véase DUREZA DEL AGUA del capítulo «Ajustes de menú»)

Puesta en funcionamiento

- Retirar la lámina protectora.
- Coloque la cafetera automática de café expreso en una superficie plana impermeable que aguante bien su peso. Asegúrese de que las rejillas de ventilación de la máquina no estén obstruidas.

Importante: Utilice el aparato solo en recintos a salvo de heladas. Si el aparato ha sido transportado o almacenado a temperaturas inferiores a 0 °C, esperar como mínimo tres horas antes de ponerlo en marcha.

- Extraiga el cable del compartimento (21) y conéctelo a la red eléctrica. La longitud del cable puede ajustarse empujándolo hacia atrás y hacia arriba o extrayéndolo hacia abajo. Para ello, coloque el lado trasero de la máquina p.ej. en el borde de una mesa y tire del cable hacia **abajo** o hacia **arriba**.
- Monte el espumador. Utilice la máquina sólo si el espumador (6) está completamente montado e instalado.



- Levante la tapa del depósito de agua (18).
- Retire el depósito de agua (17), límpielo y llénelo de agua limpia hasta la marca **max**.
- Coloque el depósito de agua (17) sin ladearlo y haga presión sobre él hacia abajo.
- Vuelva a cerrar la tapa del depósito de agua (18).
- Llene el recipiente para granos de café (1) con café en grano. Para la preparación con café molido véase capítulo «Preparación con café molido».
- Pulse el interruptor de red **O/I** (9). En el display (16) aparece el menú para ajustar el idioma.

- Seleccione el idioma deseado con el botón giratorio superior (15).
- Coloque un recipiente apropiado debajo de la salida (6a).
- Pulse la tecla **start** (10). El idioma seleccionado se guarda.

La máquina empieza a calentarse e inicia el proceso de lavado. Sale un poco de agua del dispositivo de salida del café. Si en el display aparece la selección de bebidas, la máquina está lista para el servicio.

Apagar la máquina

La cafetera automática de café expreso está programada de fábrica con los ajustes estándar para lograr un funcionamiento óptimo. El aparato se desconecta automáticamente después de un tiempo seleccionado (la duración se puede ajustar, véase DESCONEXIÓN del capítulo «Ajustes de menú»).

Excepción: si sólo se ha preparado agua caliente o vapor, la máquina se apagará sin realizar el proceso de lavado.

Para apagarla antes a mano, pulse la tecla  **off/i** (13). La máquina realiza el proceso de lavado y se apaga.

Nota: la primera vez que se utiliza, tras haber ejecutado un programa de servicio o si la máquina no se utilizó durante un periodo de tiempo prolongado, la primera bebida aún no tiene todo el aroma y no se debería beber.

La primera vez que se utilice la cafetera automática, sólo se conseguirá una crema consistente y de poros finos después de haber preparado varias tazas de café.



Tras un uso prolongado, es habitual que se formen gotas de agua en las rejillas de ventilación.

Filtro de agua

Un filtro de agua puede impedir que se produzcan depósitos de cal. Antes de poder utilizar un nuevo filtro de agua, es necesario limpiarlo. Proceda para ello del siguiente modo:

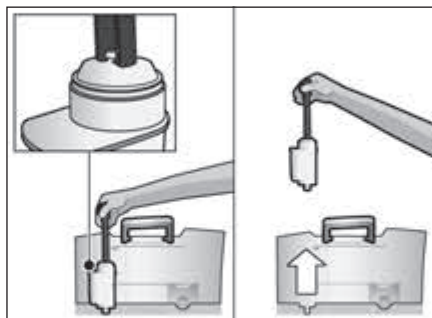
- Fije el filtro con ayuda de la cuchara dosificadora (19) en el depósito.



- Llene de agua el depósito (17) hasta la marca **max**.
- Mantenga pulsada la tecla  **off/i** (13) durante al menos 3 segundos. El ajuste de menú se abre.
- Pulse la tecla  **off/i** (13) repetidamente hasta que aparezca en el display SIN FILTRO / FILTRO VIEJO.
- Seleccione con el botón giratorio superior (15) **ACTIVAR FILTRO**.
- Pulse la tecla **start** (10).
- Coloque un recipiente de 0,5 litros debajo de la salida (6a).
- Pulse la tecla **start** (10).
- El agua comienza a pasar por el filtro para lavarlo.
- Vacíe el recipiente a continuación.

La máquina vuelve a estar lista para el servicio.

Información: al lavar el filtro se activa el ajuste para que, en el momento preciso, se visualice **CAMBIAR FILTRO**.

El filtro deja de ser efectivo cuando se visualiza CAMBIAR FILTRO o como muy tarde transcurridos 2 meses desde su colocación. Llegado el momento, el filtro deberá cambiarse por razones higiénicas y para que la máquina no se calcifique (puede resultar deteriorada). Puede conseguir filtros de repuesto en establecimientos comerciales o a través del servicio de asistencia técnica (véase el capítulo «Accesorios»).

Si no coloca un filtro nuevo, ajuste FILTRO a SIN FILTRO / FILTRO VIEJO.

Información: con el indicador de filtro podrá marcar el mes en el que ha colocado el filtro. También podrá marcar el mes en el que deberá cambiar el filtro la próxima vez (como muy tarde después de dos meses).

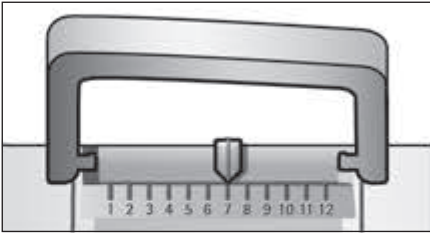

Información: si no utiliza la máquina durante un periodo de tiempo prolongado (p.ej. durante las vacaciones), antes de volver a utilizarla deberá lavar el filtro. Prepare una taza de agua caliente y tírela.

Ajustes de menú

En los ajustes de menú podrá adaptar la máquina individualmente

- Mantenga pulsada la tecla **off/i** (13) durante al menos 3 seg.
- Pulse la tecla **off/i** (13) repetidamente hasta que aparezca en el display la opción de menú deseada.
- Seleccione el ajuste deseado con el botón giratorio superior (15).
- Confirme con la tecla **start** (10).

Para salir del menú sin realizar cambios, coloque el selector giratorio en VOLVER y pulse la tecla **start** (10).

Puede realizar los siguientes ajustes:

DESCONEXIÓN: Aquí puede ajustarse el intervalo de tiempo tras el que la máquina se apagará automáticamente después de preparar la última bebida. El ajuste puede oscilar entre 15 minutos y 4 horas. El tiempo preajustado se puede reducir para ahorrar energía.

FILTRO: Aquí puede ajustarse si se utiliza un filtro de agua. Si no se utiliza ninguno, gire el ajuste a SIN FILTRO / FILTRO VIEJO. Si se utiliza uno, gire el ajuste a ACTIVAR FILTRO. Antes de poder utilizar un nuevo filtro de agua, debe lavarse este (véase capítulo «Filtro de agua»).

INICIAR CALC'N'CLEAN: Aquí pueden seleccionarse manualmente los programas de mantenimiento (CALC'N'CLEAN / DESCALC. / LIMPIEZA). Pulsar la tecla **start** (10) y ejecutar el programa seleccionado (véase capítulo «Programas de servicio»).

TEMP.: Aquí puede ajustarse la temperatura (ALTA / MEDIA / BAJA).

IDIOMA: Aquí puede ajustarse el idioma del display.

DUREZA DEL AGUA: En esta máquina se puede ajustar la dureza del agua. Es importante ajustarla correctamente para que la máquina pueda indicar a tiempo el momento en que se debe descalcificar. El ajuste por defecto de la dureza del agua es 4.

La dureza se puede determinar utilizando la tira de prueba adjunta o consultar llamando a la empresa de abastecimiento de agua de su zona. Si hay instalado un sistema para la dureza del agua en la casa, por favor, ajuste la dureza del agua al nivel 3.

Mantenga brevemente dentro del agua la tira de prueba, sacúdala ligeramente y lea el resultado cuando haya pasado un minuto.

Dureza del agua y niveles de ajuste:

Nivel	Dureza del agua	
	Alemania (°dH)	Francia (°fH)
1	1-7	1-13
2	8-14	14-25
3	15-21	26-38
4	22-30	39-54

CONTADOR DE BEBIDAS: Aquí puede consultarse la cantidad de bebidas preparadas desde la puesta en servicio de la máquina.

Ajuste del grado de molido

El grado de molido del café se puede ajustar con el selector giratorio (3) para el ajuste del grado de molido.

⚠ ¡Atención!

El grado de molido sólo se puede ajustar mientras el molino funciona, de lo contrario la máquina puede resultar dañada. No meta la mano en el molino.

- Con el molino en funcionamiento, ajuste el selector giratorio (3) de café molido fino (**a**: Giro en el sentido contrario a las agujas del reloj) a café molido más grueso (**b**: Giro en el sentido de las agujas del reloj).

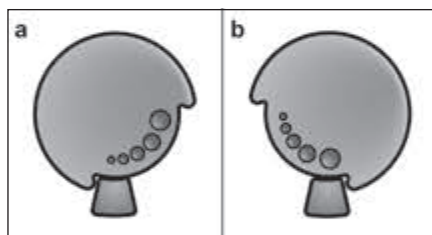

Información: el nuevo ajuste sólo surte efecto a partir de la segunda taza de café.

Nota: Si se visualiza en el display el mensaje: AJUSTE EL MOLIDO!, significa que el grado de molido de los granos de café es demasiado fino. Ajuste un grado de molido más grueso.

Sugerencia: con granos de café muy tostados, ajuste un grado de molido más fino; en caso de granos menos tostados, ajuste un grado de molido más grueso.

Preparación con café en grano

Esta cafetera automática de café expreso muele café fresco cada vez que se hace café.

La máquina ha de estar lista para funcionar. Para preparar una bebida de café con leche, primero deberá introducir el tubo de leche en un recipiente de leche y fijarlo con la conexión al vaporizador de leche.

Importante: los restos de leche seca son difíciles de eliminar, por lo que se recomienda **encarecidamente** limpiar el espumador (6) con agua templada cada vez que se utilice y con ayuda del programa ACLARAR SIST. LECHE.

Sugerencia: utilice preferiblemente mezclas de granos para máquinas de café expreso o normal. Para conseguir una calidad óptima, los granos deben conservarse cerrados y en un lugar frío, o también pueden congelarse. Los granos también pueden molerse aunque estén congelados.

Importante: cambie todos los días el agua del depósito de agua (17). El depósito deberá disponer siempre del agua suficiente para que la máquina pueda funcionar.

Preparación

- Coloque la taza o tazas precalentadas debajo del dispensador de café (7).
Sugerencia: para preparar un expreso pequeño, precaliente la taza p.ej. con agua caliente.
- Seleccione el café deseado y la cantidad deseada girando el botón superior (15). El café seleccionado y la cantidad se visualizan en el display.

- Seleccione la intensidad deseada del café girando el botón inferior (14). La intensidad seleccionada se visualiza en el display. Para preparar dos tazas al mismo tiempo, pulse la tecla  (11) (sólo para bebidas sin leche y sin la función aromaDouble Shot).
- Pulse la tecla **start** (10). El café se prepara y gotea dentro de la(s) taza(s).

Nota: con algunos ajustes el café se prepara en dos fases (véase capítulo «aromaDouble Shot»). Espere hasta que el proceso de lavado haya concluido totalmente.

Pulse de nuevo la tecla **start** (10) para finalizar antes de tiempo el proceso de escaldado.

Preparación con café molido

Esta cafetera automática también puede funcionar con café molido (no café soluble).

La máquina ha de estar lista para funcionar. Para preparar una bebida de café con leche, primero deberá introducir el tubo de leche en un recipiente de leche y fijarlo con la conexión al vaporizador de leche.

Nota: la función aromaDouble Shot no está disponible si se utiliza café molido.

Importante: los restos de leche seca son difíciles de eliminar, por lo que se recomienda **encarecidamente** limpiar el espumador (6) con agua templada cada vez que se utilice y con ayuda del programa ACLARAR SIST. LECHE.

Importante: cambie todos los días el agua del depósito de agua (17). El depósito deberá disponer siempre del agua suficiente para que la máquina pueda funcionar.

Preparación

- Abra el cajón del café molido (4).
 - Llene como máximo 2 cucharas dosificadoras rasas de café molido.
Atención: no utilice granos enteros de café ni café soluble.
 - Cierre el cajón del café molido (4).
 - Seleccione la bebida deseada girando el botón superior (15) (sólo es posible una taza).
 - Ponga el botón giratorio en la posición  CAJ. CAFÉ MOLIDO.
 - Pulse la tecla **start** (10).
- El café se prepara y gotea dentro de la taza.





Nota: repita el proceso para obtener otra taza de café.

Calentar agua

¡Peligro de quemadura!

El espumador (6) se calienta mucho. Después de utilizarlo, no lo toque hasta que se haya enfriado.

Antes de dispensar agua caliente deberá limpiar el vaporizador de leche y el tubo de leche deberá estar sujeto con la conexión. La máquina ha de estar lista para funcionar.

- Coloque la taza o el vaso precalentados debajo de la salida del espumador (6).
- Pulse la tecla  /  (12) durante aprox. 3 segundos. La máquina empieza a calentarse. Sale agua caliente durante aprox. 40 segundos por la salida espumador (6).
- El proceso se puede interrumpir antes de tiempo volviendo a pulsar la tecla  /  (12).





Espumar leche

¡Peligro de quemadura!

El espumador (6) se calienta mucho. Después de utilizarlo, no lo toque hasta que se haya enfriado.



Sugerencia: espume primero la leche y prepare después café o espume la leche por separado y añádala al café.

La máquina ha de estar lista para funcionar.

- Coloque la taza precalentada debajo de la salida (6a).
- Introduzca el conducto para la leche (6c) en un recipiente para leche.
- Pulse la tecla  /  (12).
La tecla  /  (12) parpadea, la máquina se calienta durante aproximadamente 20 segundos.

¡Peligro de quemadura!

La espuma de leche sale del vaporizador de leche (6) a alta presión. Las salpicaduras de leche pueden producir escaldaduras. No toque ni dirija la salida (6a) hacia otras personas.

- Finalice el proceso pulsando la tecla  /  (12).

Sugerencia: para conseguir la mejor espuma utilice preferentemente leche fría con al menos un 1,5% de materia grasa.

Importante: los restos de leche seca son difíciles de eliminar, por lo que se recomienda **encarecidamente** limpiar el espumador (6) con agua templada cada vez que se utilice y con ayuda del programa ACLARAR SIST. LECHE.

Cuidado y limpieza diaria

⚠ ¡Peligro de descargas eléctricas!

Desenchufe la máquina de la red eléctrica antes de empezar a limpiarla, no la sumerja nunca en agua y no utilice limpiadores a vapor.

- Limpie la superficie de la máquina con un paño suave y húmedo.
- No utilice paños ni detergentes abrasivos.

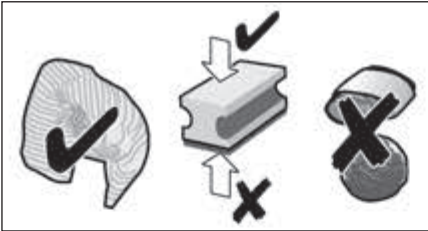

- Retire siempre inmediatamente los restos de cal, café, leche y solución descalcificadora. Dichos restos pueden producir corrosión.
- Los paños de limpieza nuevos pueden contener sales. Las sales pueden provocar una corrosión ligera en el acero. Por este motivo, lavar los paños minuciosamente antes de su uso.
- Extraiga hacia delante la bandeja de goteo (8c) con el recipiente para los posos de café (8b). Retire el embellecedor (8a) y la bandeja escurridora (8d). Vacíe la bandeja de goteo y el recipiente para los posos de café y límpielos.
- Desmonte el flotador (8e) y límpielo con un paño húmedo.

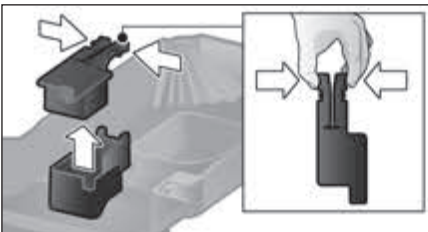

- Limpie el interior de la cafetera (recipiente) y el cajón para el café molido (no extraíble).



Las siguientes piezas no se pueden lavar en el lavavajillas:

Embellecedor (8a), unidad de preparación (5a).



Las siguientes piezas se pueden lavar en el lavavajillas: bandeja de goteo (8c), recipiente para los posos de café (8b), bandeja escurridora (8d), tapa para conservar el aroma (2) y cuchara dosificadora (19).

Importante: la bandeja de goteo (8c) y el recipiente para los posos de café (8b) deben vaciarse y limpiarse a diario para evitar la formación de moho.

Nota: si la máquina se enciende estando fría con el interruptor de red **O/I** (9) o se apaga automáticamente tras preparar café, la máquina inicia el proceso de lavado automáticamente. Es decir, la máquina se limpia ella misma.

Importante: si no se ha utilizado durante un periodo de tiempo prolongado (p. ej. durante las vacaciones), limpie toda la máquina a fondo, incluyendo el espumador y la unidad de preparación.

Limpieza del espumador

Si no se ha limpiado el espumador tras preparar leche, pasado un cierto tiempo aparece en el display el mensaje ¡ LIMPIAR SIST. LECHE!

Limpiar el espumador cada vez que lo utilice.

Prelavado automático del espumador:

- Seleccione con el botón giratorio (15) $\frac{1}{2}$.
- Coloque un recipiente vacío lo más alto posible debajo de la salida (6a).
- Acerque la salida lo más posible al recipiente.
- Introduzca en el recipiente el extremo del conducto para la leche (6c).
- Pulse la tecla **start** (10).

La máquina llena automáticamente el recipiente con agua y vuelve a aspirarla para realizar el lavado a través del conducto para la leche (6c). El proceso de lavado concluye automáticamente después de 1 min. aproximadamente.

- Vacíe el recipiente y limpie el conducto para la leche (6c).

El espumador debería limpiarse a fondo también regularmente (a mano o en el lavavajillas).

Desmontar el espumador para limpiarlo:

- Extraiga de la máquina el espumador (6) recto hacia adelante.

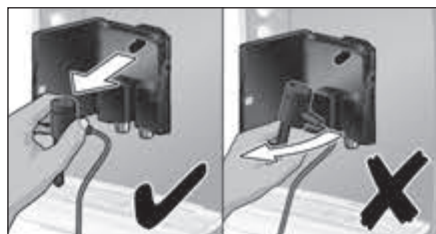

- Desmonte las distintas piezas del espumador (6a) a (6d) (véase la **figura C** al comienzo de las instrucciones).

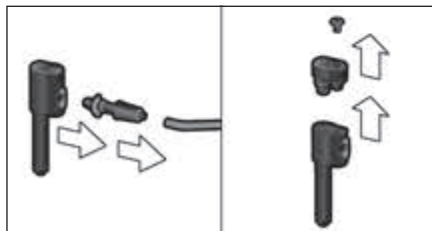

- Limpie las diferentes piezas con detergente lavavajillas y con un cepillo suave. Si es necesario, introdúzcalas en agua caliente con detergente.



- Enjuague todas las piezas con agua limpia y séquelas.
- Vuelva a colocar todas las piezas y haga presión sobre ellas hasta que encajen por completo.

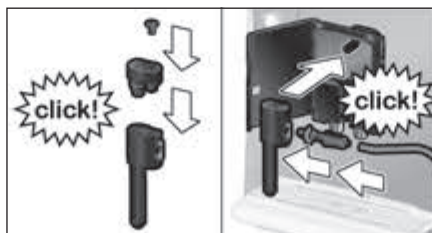

⚠ ¡Peligro de quemadura!

Utilice la máquina sólo si el espumador (6) está completamente montado e instalado.

Limpieza de la unidad de preparación

¡Limpie regularmente la unidad de preparación!

Prelavado automático de la unidad de preparación:

- Seleccione con el botón giratorio (15) ☺.
- Coloque un vaso vacío debajo de la salida (6a).
- Pulse la tecla **start** (10).

A continuación, se inicia el proceso de lavado.

Además del programa de limpieza automático, la unidad de preparación (5a) debería extraerse regularmente para limpiarla (**figura E** al comienzo de las instrucciones).

- Desconecte la máquina con el interruptor de red **O/I** (9). No hay ninguna tecla encendida.
- Abra la puerta (5b) de la unidad.
- Desplace el cierre rojo (5e) de la unidad de preparación (5a) totalmente hacia la izquierda.
- Presionar la palanca de extracción (5d) totalmente hacia abajo, con lo que la unidad de preparación queda suelta.
- A continuación sujete la unidad de preparación (5a) por las agarrederas y extráigala con cuidado.
- Retire la tapa (5f) de la unidad de preparación y limpie a fondo la unidad de preparación (5a) con agua debajo del grifo.

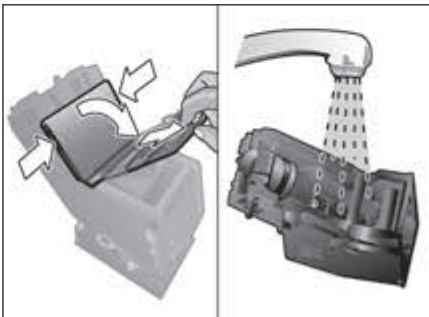

- Coloque el filtro de la unidad de preparación debajo del chorro de agua.

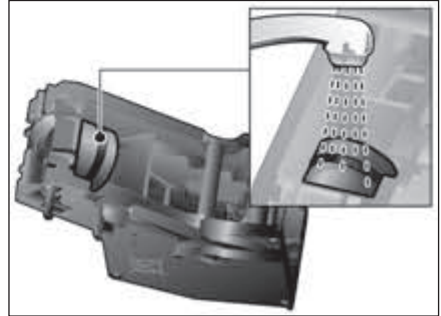

Importante: limpie la unidad sin utilizar ningún tipo de detergente y no la meta en el lavavajillas.

- Limpie a fondo el interior de la máquina con un paño húmedo y retire los restos de café que pueda haber.
- Espere a que se sequen la unidad de preparación (5a) y el interior de la máquina.
- Vuelva a montar la tapa (5f) sobre la unidad de preparación (5a) y desplácela sobre la base hasta llegar al tope.
- Presionar la palanca de extracción (5d) totalmente hacia arriba.
- Desplace el cierre rojo (5e) totalmente hacia la derecha y cierre la puerta (5b).

Recomendaciones para ahorrar energía

- Apague la cafetera si no la utiliza. Pulse para ello la tecla ☺ **off/ i** (13). La máquina realiza el proceso de lavado y se apaga.
- En la medida de lo posible, no interrumpa la preparación de café o de espuma. Si se para antes de tiempo la preparación de café o de espuma el consumo de energía es mayor y también es mayor la cantidad de agua residual de la bandeja de goteo.
- Descalcifique la máquina regularmente para impedir que se produzcan calcificaciones. Los residuos de cal hacen que aumente el consumo de energía.

Programas de servicio

Sugerencia: consulte también las instrucciones breves de manejo del compartimento (5c).

Dependiendo de la utilización, aparecerán periódicamente en el display los siguientes mensajes:

DESCALC. NECESARIA!

o

LIMPIEZA NECESARIA!

o

CALC'N'CLEAN NECESARIO!

La máquina debería ser limpiada o descalcificada inmediatamente con el programa correspondiente. La función Calc'n'Clean permite agrupar los dos procesos (véase capítulo «Calc'n'Clean»). En caso de que el programa no se ejecute a tiempo pueden producirse daños en la máquina.

⚠ ¡Atención!

Con cada programa de servicio, utilice los productos de descalcificación y de limpieza según las instrucciones. Respete las indicaciones de seguridad que aparecen en el embalaje de los productos de limpieza. No interrumpa nunca el programa de servicio y no se beba los líquidos. No utilice nunca vinagre, productos a base de vinagre, ácido cítrico ni productos a base de ácido cítrico.

No introduzca nunca pastillas ni otros productos para descalcificar en el cajón del café molido (4).

Los productos de descalcificación y de limpieza especialmente desarrollados pueden obtenerse en establecimientos comerciales y a través del servicio de asistencia técnica (véase el capítulo «Accesorios»).

Descalcificación

Duración: aprox. 25 minutos

Importante: si el depósito de agua (17) tiene un filtro dentro, es imprescindible que lo retire antes de iniciar el programa de descalcificación.

Si en el display se visualiza el mensaje

DESCALC. NECESARIA!, pulse la tecla

☺ **off / i** (13) durante 3 segundos y a continuación la tecla **start** (10).

El proceso de descalcificación comienza.

Para descalcificar la máquina, pulse la tecla ☺ **off / i** (13) durante al menos 3 segundos.

A continuación, pulse brevemente dos veces la tecla ☺ **off / i** (13).

Gire el botón superior (15) hasta que aparezca en el display INICIAR DESCALC.

Para iniciar el proceso de descalcificación pulse la tecla **start** (10).

Siga las instrucciones del display.

VACIAR BANDEJA

COLOCAR BANDEJA

- Vacíe la bandeja de goteo (8) y vuelva a colocarla.

Nota: si está activado el filtro de agua, aparecerá el mensaje correspondiente para retirar el filtro y volver a pulsar la tecla **start** (10). Si no lo ha hecho aún, retire ahora el filtro. Pulse la tecla **start** (10).

LLENAR DESCALC.

PULSAR START

- Llène el depósito de agua (17) vacío con agua templada hasta la marca «0,5 l» y disuelva en ella 1 pastilla de descalcificación TZ80002 de Siemens. En caso de utilizar TZ60002 es indispensable disolver 2 pastillas.
- Pulse la tecla **start** (10).

COLOCAR RECIPIENTE**PULSAR START**

- Coloque un recipiente de como mínimo 0,5 litros debajo de la salida (6a).
- Pulse la tecla **start** (10).

DESCALC. EN CURSO

El programa de descalcificación se ejecuta durante unos 20 minutos.

LIMP./LLENAR DEP. DE AGUA**PULSAR START**

- Limpie el depósito de agua (17) y llénelo con agua limpia hasta la marca **max**.
- Pulse la tecla **start** (10).

DESCALC. EN CURSO

El programa de descalcificación se ejecuta durante aprox. 3 minutos y la máquina inicia el proceso de lavado.

VACIAR BANDEJA**COLOCAR BANDEJA**

- Vacíe la bandeja de goteo (8) y vuelva a colocarla.

Si se utiliza un filtro, vuelva a colocarlo ahora. La máquina está descalcificada y vuelve a estar lista para funcionar.

Importante: Limpiar el aparato con un paño suave y húmedo para retirar inmediatamente los restos de la solución de descalcificación. Bajo estos restos se puede producir corrosión. Paños de limpieza nuevos pueden contener sales. Las sales pueden provocar una corrosión ligera en el acero. Por este motivo, lavar los paños minuciosamente antes de su uso.

Limpieza

Duración: aprox. 10 minutos

Si en el display se visualiza el mensaje

LIMPIEZA NECESARIA!, pulse la tecla

☺ **off/i** (13) durante 3 segundos y a continuación la tecla **start** (10).

El proceso de limpieza comienza.

Para limpiar la máquina, pulse la tecla

☺ **off/i** (13) durante al menos 3 segundos.

A continuación, pulse brevemente dos veces la tecla ☺ **off/i** (13). Gire el botón superior (15) hasta que aparezca en el display INICIAR LIMPIEZA. Para iniciar el proceso de limpieza pulse la tecla **start** (10).

Siga las instrucciones del display.

VACIAR BANDEJA**COLOCAR BANDEJA**

- Vacíe la bandeja de goteo (8) y vuelva a colocarla.

ABRIR CAJÓN

- Abra el cajón del café molido (4).

LLENAR LIMPIADOR**PULSAR START**

- Introduzca una pastilla de limpieza de Siemens y cierre el cajón (4).
- Pulse la tecla **start** (10).

LIMPIEZA EN CURSO

El programa de limpieza se ejecuta durante unos 8 minutos.

VACIAR BANDEJA**COLOCAR BANDEJA**

- Vacíe la bandeja de goteo (8) y vuelva a colocarla.

La máquina está limpia y vuelve a estar lista para el servicio.

Calc'n'Clean

Duración: aprox. 35 minutos



Calc'n'Clean combina las funciones individuales Descalcificación y Limpieza.

Si la finalización de ambos programas está muy próxima, la cafetera automática pre-fiere automáticamente este programa de servicio.

Importante: si el depósito de agua (17) tiene un filtro de agua dentro, es imprescindible que lo retire antes de iniciar el programa de servicio.

Si en el display se visualiza el mensaje CALC'N'CLEAN NECESARIO!, pulse la tecla  **off/i** (13) durante 3 segundos y a continuación la tecla **start** (10).

El programa de servicio comienza.

Para ejecutar el programa Calc'n'Clean, pulse la tecla  **off/i** (13) durante al menos 3 segundos. A continuación, pulse brevemente dos veces la tecla  **off/i** (13). Gire el botón superior (15) hasta que aparezca en el display INICIAR CALC'N'CLEAN. Para iniciar el programa Calc'n'Clean, pulse la tecla **start** (10).

Siga las instrucciones del display.

VACIAR BANDEJA

COLOCAR BANDEJA

- Vacíe la bandeja de goteo (8) y vuelva a colocarla.

ABRIR CAJÓN

- Abra el cajón del café molido (4).

LLENAR LIMPIADOR

PULSAR START

- Introduzca una pastilla de limpieza de Siemens y cierre el cajón (4).
- Pulse la tecla **start** (10).

Nota: si está activado el filtro de agua, aparecerá el mensaje correspondiente para retirar el filtro y volver a pulsar la tecla **start** (10). Si no lo ha hecho aún, retire ahora el filtro. Pulse la tecla **start** (10).

LLENAR DESCALC.

PULSAR START

- Llene el depósito de agua (17) vacío con agua templada hasta la marca «**0,5 l**» y disuelva en ella 1 pastilla de descalcificación TZ80002 de Siemens. En caso de utilizar TZ60002 es indispensable disolver 2 pastillas.
- Pulse la tecla **start** (10).

COLOCAR RECIPIENTE

PULSAR START

- Coloque un recipiente de como mínimo 1 litro debajo de la salida (6a).
- Pulse la tecla **start** (10).

CALC'N'CLEAN EN CURSO

El programa de descalcificación se ejecuta durante unos 22 minutos.

LIMP./LLENAR DEP. DE AGUA

PULSAR START

- Limpie el depósito de agua (17) y llénelo con agua limpia hasta la marca **max**.
- Pulse la tecla **start** (10).

CALC'N'CLEAN EN CURSO

El programa de descalcificación se ejecuta durante aprox. 10 minutos y la máquina inicia el proceso de lavado.

VACIAR BANDEJA

COLOCAR BANDEJA

- Vacíe la bandeja de goteo (8) y vuelva a colocarla.



Si se utiliza un filtro, vuelva a colocarlo ahora. La máquina está limpia y vuelve a estar lista para el servicio.

Importante: Limpiar el aparato con un paño suave y húmedo para retirar inmediatamente los restos de la solución de descalcificación. Bajo estos restos se puede producir corrosión. Paños de limpieza nuevos pueden contener sales. Las sales pueden provocar una corrosión ligera en el acero. Por este motivo, lavar los paños minuciosamente antes de su uso.

Protección contra la formación de hielo

⚠ **Para evitar daños provocados por el hielo durante el transporte o almacenamiento, la máquina debe estar antes completamente vacía.**

Información: estando la máquina lista para el servicio y el depósito de agua (17) lleno:

- Coloque un recipiente grande debajo de la salida (6a).
- Pulse la tecla  /  (12) y deje que salga vapor de la máquina durante aprox. 15 segundos.
- Desconecte la máquina con el interruptor de red **O/I** (9).
- Vacíe el depósito de agua (17) y la bandeja de goteo (8).

Accesorios

Los siguientes accesorios se pueden obtener en establecimientos comerciales y a través del servicio de asistencia técnica.

Accesorio	Número de pedido Establecimiento comercial / Servicio de asistencia técnica
Pastillas de limpieza	TZ60001 / 00310575
Pastillas de descalcificación	TZ80002 / 00576693
Filtro de agua	TZ70003 / 00575491
Set de limpieza	TZ80004 / 00576330
Recipiente para la leche con tapa «Fresh Lock»	TZ80009N / 00576166

Eliminación



Elimine el embalaje respetando el medio ambiente. Este aparato está marcado con la Directiva europea 2012/19/CE relativa al uso de aparatos eléctricos y electrónicos (Residuos de aparatos eléctricos y electrónicos). La directiva proporciona el marco general válido en todo el ámbito de la Unión Europea para la retirada y la reutilización de los residuos de los aparatos eléctricos y electrónicos. Infórmese sobre las vías de eliminación actuales en su distribuidor.

Condiciones de garantía

CONDICIONES DE GARANTIA PAE

Siemens se compromete a reparar o reponer de forma gratuita durante un período de 24 meses, a partir de la fecha de compra por el usuario final, las piezas cuyo defecto o falta de funcionamiento obedezca a causas de fabricación, así como la mano de obra necesaria para su reparación, siempre y cuando el aparato sea llevado por el usuario al taller del Servicio Técnico Autorizado por Siemens. En el caso de que el usuario solicitara la visita del Técnico Autorizado a su domicilio para la reparación del aparato, estará obligado el usuario a pagar los gastos del desplazamiento.

Esta garantía no incluye: lámparas, cristales, plásticos, ni piezas estéticas, reclamadas después del primer uso, ni averías producidas por causas ajenas a la fabricación o por uso no doméstico. Igualmente no están amparadas por esta garantía las averías o falta de funcionamiento producidas por causas no imputables al aparato (manejo inadecuado del mismo, limpiezas, voltajes e instalación incorrecta) o falta de seguimiento de las instrucciones de funcionamiento y mantenimiento que para cada aparato se incluyen en el folleto de instrucciones.

Para la efectividad de esta garantía es imprescindible acreditar por parte del usuario y ante el Servicio Autorizado de Siemens, la fecha de adquisición mediante la correspondiente FACTURA DE COMPRA que el usuario acompañará con el aparato cuando ante la eventualidad de una avería lo tenga que llevar al Taller Autorizado. La intervención en el aparato por personal ajeno al Servicio Técnico Autorizado por Siemens, significa la pérdida de garantía. **GUARDE POR TANTO LA FACTURA DE COMPRA.** Todos nuestros técnicos van provistos del correspondiente carnet avalado por ANFEL (Asociación Nacional de Fabricantes de Electrodomésticos) que le acredita como Servicio Autorizado de Siemens. Exija su identificación.



Reservado el derecho a cambios y modificaciones sin previo aviso.

Datos técnicos

Conexión eléctrica (tensión – frecuencia)	220-240 V – 50/60 Hz
Potencia del calefactor	1600 W
Presión máxima de la bomba, estática	15 bar
Capacidad máxima del depósito de agua (sin filtro)	1,7 l
Capacidad máxima del recipiente para granos de café	300 g
Longitud del cable de alimentación	100 cm
Dimensiones (Alto x Ancho x Fondo)	385 x 280 x 479 mm
Peso, vacía	9,3 kg
Tipo de molino	Cerámica

Resolución de algunos problemas sencillos

Problema	Causa	Solución
Muy poca espuma o no hay espuma o bien el espumador (6) no aspira leche.	El espumador (6) o el orificio del espumador están obstruidos.	Limpie el espumador o el orificio, véase el capítulo «Cuidado y limpieza diaria».
	Leche inadecuada.	Utilice leche con un 1,5 % de materia grasa, preferiblemente entera.
	El espumador (6) no está montado correctamente.	Humedezca las piezas del espumador y apriételas con fuerza.
	El aparato está calcificado.	Descalcificar la cafetera según las instrucciones.
No es posible calentar agua.	El espumador (6) o el orificio del espumador están obstruidos.	Limpie el espumador (6) o el orificio del espumador, véase el capítulo «Cuidado y limpieza diaria».
El café solamente sale a gotas o no sale.	El grado de molido es demasiado fino. El café molido es demasiado fino.	Regule el grado de molido para que sea menos fino. Utilice café molido menos fino.
	La máquina está muy calcificada.	Descalcificar la cafetera según las instrucciones.
El café no tiene «crema».	Tipo de café inadecuado.	Utilice un tipo de café con una mayor proporción de granos robusta.
	Los granos ya no están frescos.	Utilice granos frescos.
	El grado de molido no es el adecuado para los granos de café.	Ajuste un grado de molido fino.
El café es demasiado «ácido».	El ajuste del grado de molido es demasiado grueso o el café molido es demasiado grueso.	Regule el grado de molido para que sea más fino o utilice un café molido más fino.
	Tipo de café inadecuado.	Utilice un tueste más oscuro.
El café es demasiado «amargo».	El ajuste del grado de molido es demasiado fino o el café molido es demasiado fino.	Regule el grado de molido para que sea menos fino o utilice un café molido menos fino.
	Tipo de café inadecuado.	Utilice otro tipo de café.
Calidad del café o de la leche muy variable.	La máquina está calcificada.	Descalcificar la cafetera según las instrucciones.
Si no puede solucionar algún problema, póngase en contacto con el teléfono de asistencia. Los números de teléfono se encuentran en la última página de estas instrucciones.		

Problema	Causa	Solución
Los posos de café no son compactos y están demasiado húmedos.	El ajuste del grado de molido es demasiado fino o demasiado grueso o se utiliza demasiado poco café molido.	Regule el grado de molido para que sea más o menos fino o utilice dos cucharadas rasas de café molido.
Gotas de agua en el interior de la máquina al haber retirado la bandeja de goteo (8).	Bandeja de goteo (8) retirada demasiado pronto.	Retire la bandeja de goteo (8) unos segundos después de haber preparado la última bebida.
El filtro de agua no está bien sujeto en el depósito de agua (17).	El filtro de agua no está bien montado.	Presione con fuerza el filtro de agua recto en el empalme del depósito.
La configuración de fábrica ha sido modificada y debe volver a ser activada («reset»).	Se han realizado ajustes propios que ya no se desean.	Apague la máquina con el interruptor de red O/I (9). Mantenga pulsada la tecla  off/i (13) y la tecla  (12) y encienda la máquina con el interruptor de red O/I (9). Confirme a continuación con la tecla start (10). La configuración de fábrica está activada.
Indicación de display RELLENAR GRANOS! a pesar de que el recipiente para granos (1) está lleno o el molino no muele granos de café.	Los granos no caen directamente en el molino (son demasiado grasos).	Golpee suavemente el recipiente para granos (1). Si es necesario, utilice otro tipo de café. Cuando el recipiente para granos (1) esté vacío límpielo con un paño seco.
Indicación de display INSERTAR UN. PREPARACIÓN	La unidad de preparación (5) falta o no ha sido reconocida.	Apague la máquina con la unidad de preparación (5) insertada, espere tres segundos y vuelva a encenderla.
Indicación de display LIMPIAR UN. PREPARACIÓN	Unidad de preparación (5) sucia.	Limpiar unidad de preparación (5).
	Demasiado café molido en la unidad de preparación (5).	Limpie la unidad de preparación (5) (llene como máximo 2 cucharadas rasas de café molido).
	El mecanismo de la unidad de preparación está duro.	Retirar la unidad de preparación y limpiarla, véase el capítulo «Cuidado y limpieza diaria».

Si no puede solucionar algún problema, póngase en contacto con el teléfono de asistencia. Los números de teléfono se encuentran en la última página de estas instrucciones.

Problema	Causa	Solución
Indicación de display COMPROBAR DEP. DE AGUA	Depósito de agua colocado incorrectamente.	Colocar el depósito de agua correctamente.
	Agua con gas en el depósito de agua.	Llenar el depósito con agua fresca del grifo.
	El flotador del tanque de agua está enganchado.	Extraer el depósito de agua y limpiarlo a fondo.
	El filtro nuevo no está enjuagado según las instrucciones.	Enjuagar el filtro de agua según las instrucciones y ponerlo en marcha.
	Hay aire en el filtro de agua.	Sumergir el filtro en agua hasta que no salgan burbujas de aire, volver a colocar el filtro.
	Filtro de agua gastado.	Colocar el filtro de agua nuevo.
Indicación de display POR FAVOR, REINICIE	Aparato demasiado caliente.	Dejar enfriar el aparato.
	Unidad de preparación sucia.	Limpiar la unidad de preparación.
Indicación de display ERROR SER. TÉCNICO.	La máquina está averiada.	Llame al servicio técnico.
Si no puede solucionar algún problema, póngase en contacto con el teléfono de asistencia. Los números de teléfono se encuentran en la última página de estas instrucciones.		

Conteúdo

Avisos de segurança.....	103
Descrição	105
Elementos de comando	105
Mensagens do visor.....	106
aromaDouble Shot.....	107
Antes da primeira utilização.....	107
Filtro de água	108
Definições de menu	109
Regular o grau de moagem.....	110
Preparação com grãos de café.....	111
Preparação com café moído.....	111
Preparar água quente	112
Preparar espuma de leite.....	112
Manutenção e limpeza diária.....	113
Dicas para poupar energia	115
Programas de manutenção	116
Protecção anticongelante	119
Acessórios.....	119
Eliminação do aparelho	119
Garantia.....	119
Reparar pequenas avarias sem ajuda externa	120
Dados técnicos.....	122

Caros amantes do café,
parabéns pela aquisição desta máquina de
café Expresso da casa Siemens.
Estas instruções descrevem vários modelos
que diferem nos equipamentos e acessórios.
Veja também as instruções sucintas que
podem ser guardadas num compartimento
especial (5c) até que sejam precisas.

Âmbito de fornecimento

(ver vista geral no início do manual)

- a** Máquina de café Expresso automática
- b** Instruções sucintas
- c** Instruções de serviço
- d** Bocal para fazer espuma de leite
- e** Fita de teste para dureza da água
- f** Colher de café

Avisos de segurança

Ler atentamente as instruções de utilização, agir em conformidade com as instruções e guardá-las! Entregar estas instruções de serviço sempre que o aparelho for cedido a terceiros. Este aparelho destina-se ao processamento de volumes habituais ao uso doméstico ou aplicações similares não-comerciais. Aplicações similares incluem, por exemplo: utilização em cozinhas para colaboradores em lojas, escritórios, explorações agrícolas e outros estabelecimentos comerciais, assim como a utilização por hóspedes em pensões, pequenos hotéis e modalidades residenciais semelhantes.

⚠ Perigo de choque eléctrico!

Ligar e utilizar o aparelho apenas em conformidade com as indicações da chapa de características. Para evitar situações de perigo, as reparações no aparelho, por ex., substituição de um cabo eléctrico danificado, apenas podem ser realizadas pelo nosso serviço de assistência técnica.

Este aparelho pode ser utilizado por crianças a partir dos 8 anos de idade e por pessoas com capacidades físicas, sensoriais ou mentais limitadas ou com falta de experiência e/ou conhecimentos, desde que supervisionadas ou informadas sobre como trabalhar com o aparelho de forma segura e instruídas sobre os perigos inerentes. O aparelho e o cabo eléctrico devem ser mantidos fora do alcance de crianças com idade inferior a 8 anos, as quais não podem operar o aparelho. As crianças não podem brincar com o aparelho. As crianças não podem efetuar a limpeza e manutenção do aparelho, a não ser que tenham idade igual ou superior a 8 anos e estejam sob a supervisão de um adulto.

Nunca mergulhe o cabo de alimentação ou o aparelho em água. Utilizar o aparelho apenas se o cabo eléctrico e o aparelho não apresentarem danos. Em caso de anomalia, retire imediatamente a ficha da tomada ou desligue a tensão de rede.

⚠ Risco de sufoco!

Não permitir a crianças brincar com o material de embalagem.

⚠ Perigo de escaldar!

A saída (6a) do bocal de fazer espuma de leite fica muito quente.

Deixar arrefecer antes de tocar nele.



Não utilizar o aparelho antes de ter montado e instalado o bocal (6).

⚠ Perigo de ferimentos!

Nunca coloque as mãos no mecanismo de moagem.

Descrição

(ver vistas gerais **A**, **B**, **C**, **D** e **E** no início do manual)

- 1 Depósito para café em grão
- 2 Tampa para conservar o aroma
- 3 Selector rotativo para selecção do grau de moagem do café
- 4 Gaveta para café moído (café em pó/pastilha de limpeza)
- 5 Unidade de infusão (**figura E**)
 - a) Unidade de infusão
 - b) Portinhola
 - c) Compartimento para instruções sucintas
 - d) Manipulo de ejeção para unidade de infusão
 - e) Fecho
 - f) Tampa
- 6 Bocal para fazer espuma de leite (**figura C**) amovível
 - a) Saída
 - b) Ligação (tubo de leite)
 - c) Tubo para leite
 - d) Parte superior
 - e) Injetor de ar
- 7 Saída de café regulável em altura
- 8 Colector de pingos (**figura D**)
 - a) Anteparo dos recipientes
 - b) Depósito de borras de café
 - c) Recipiente por baixo da saída de café
 - d) Grelha por baixo da saída de café
 - e) Flutuador
- 9 Interruptor ligar/desligar **O/I**
- 10 Botão **start**
- 11 Botão 
- 12 Botão 
- 13 Botão  **off/i**
- 14 Selector “Intensidade do café”
- 15 Selector “Seleção de bebidas”
- 16 Visor
- 17 Depósito de água amovível
- 18 Tampa do depósito de água
- 19 Colher de café (dispositivo para colocar o filtro de água)
- 20 Compartimento para a colher-medida
- 21 Cabo de ligação e respectivo compartimento

Elementos de comando

Interruptor ligar/desligar **O/I**



O interruptor **O/I** (9) liga ou desliga completamente o aparelho (interrupção da alimentação).

Importante: Antes de desligar, executar o programa de lavagem ou utilizar o botão  **off/i** (13) para desligar.



Botão

Premir o botão  (11) para preparar simultaneamente duas chávenas da bebida seleccionada. O botão pode ser activado para bebidas sem leite e sem a função de **aromaDouble Shot**.

Botão **off/i**

Premir o botão  **off/i** (13) brevemente. O aparelho executa uma lavagem e desliga-se. Premir sem soltar o botão  **off/i** (13) para visualizar as definições do utilizador ou iniciar as funções de descalcificação ou de limpeza.





Botão /

Premindo o botão  /  (12) é produzido vapor, que serve para preparar espuma de leite. Este botão também serve para tirar água quente.









Botão **start**

Premir o botão **start** (10) inicia a preparação da bebida ou um programa de serviço. Se premir o botão **start** (10) durante a preparação da bebida, a mesma será interrompida.

Selector “Intensidade do café”

	<p>Este botão rotativo (14) permite regular a intensidade do café ou a utilização de café em pó.</p>
 	<p>COM. CAFÉ PÓ SUAVE NORMAL FORTE DOUBLESHOT FORTE + DOUBLESHOT FORTE ++</p>
	<p>A estes níveis de intensidade de café, o café é preparado em duas fases. Ver “aromaDouble Shot”.</p>

Selector “Seleção de bebidas”

	<p>Utilize o selector (15) para seleccionar a bebida pretendida e a quantidade por chávena. Também pode utilizá-lo para alterar as definições de utilizador.</p>
 	<p>Bebidas de café sem leite: EXPRESSO PEQUENO EXPRESSO CAFÉ CRÈME PEQUENO CAFÉ CRÈME CAFÉ CRÈME GRANDE</p>
  	<p>Bebidas de café com leite: CAPPUCCINO PEQUENO CAPPUCCINO GRANDE MACCHIATO PEQUENO MACCHIATO MACCHIATO GRANDE</p>
	<p>LAVAR O APARELHO</p>
	<p>LAVAR SIST. LEITE</p>

Nota: Se seleccionou uma bebida que não pode ser preparada, o visor visualiza COMBINAÇÃO INVÁLIDA. Altere a intensidade de café ou a bebida seleccionada.

Ligação para o tubo de leite

Para tirar a espuma de leite, por exemplo para Latte Macchiato ou Cappuccino, a ligação e o tubo de leite têm de estar correctamente fixados.



Importante: isto também é necessário para tirar água quente.

Mensagens do visor

O visor (16) não só visualiza o estado operacional actual como também diversas mensagens com informações de estado ou que solicitam intervenções da sua parte. Logo que tenha executado as acções pedidas, a mensagem apaga-se e o visor volta a visualizada o menu para a selecção de bebidas.

aromaDouble Shot

Quanto mais tempo durar a infusão do café, tanto mais substâncias amargas e aromas menos desejáveis são libertados. Isto prejudica o sabor e a digestibilidade do café. Por isso, o TE51... oferece a função especial de aromaDouble Shot para café extra forte. Após preparação da primeira metade do café, o aparelho mói novo café e prepara-o na unidade de infusão. Desta forma, apenas os aromas de sabor agradável e de digestão leve são libertados.

A função aromaDouble Shot é activada nas seguintes condições:

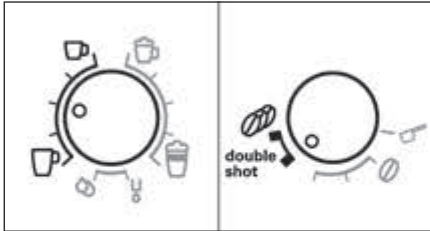

Antes da primeira utilização

Geral

Utilizar apenas água pura, **fria** e sem gás e exclusivamente grãos **torrados** (preferencialmente misturas de grãos próprias para máquinas de café expresso) nos respetivos recipientes. Não utilizar grãos de café tratados com açúcar, caramelo ou outros aditivos sacaríferos, uma vez que podem entupir a unidade de infusão.

Este aparelho permite o ajuste da dureza de água. A máquina vem pré-regulada para o grau de dureza 4. Determinar a dureza da água a utilizar através da tira de teste fornecida com o aparelho. Se a verificação resultar num valor diferente de 4, deve programar o aparelho em conformidade após de o ter ligado. (Ver DUREZA DE ÁGUA.)

Colocar o aparelho em funcionamento

- Remover a película de protecção existente.
- Colocar a máquina de café expresso sobre uma superfície plana e resistente à água que aguarde com o peso da máquina. É necessário garantir que as grelhas de ventilação estejam sempre desimpedidas.

Importante: Utilize o aparelho apenas em espaços sem geada. Se o aparelho tiver sido transportado ou armazenado a temperaturas abaixo dos 0°C, aguardar pelo menos 3 horas antes de o colocar em funcionamento.

- Tirar o cabo de alimentação do compartimento (21) e ligar à tomada eléctrica. O comprimento pode ser ajustado, empurrando o cabo para dentro e puxando-o para fora. Para tal, colocar o aparelho, com a face posterior no bordo da mesa e puxar o cabo ou **para baixo** ou empurrá-lo **para cima**.
- Instalar o bocal. O aparelho não deve ser utilizado antes de se ter montado e instalado o bocal (6).



- Levantar a tampa (18) do depósito de água.
- Tirar o depósito de água (17), lavar e encher com água fria e limpa até à marca **max**.
- Colocar o depósito de água (17) a direito e empurrá-lo para baixo.
- Voltar a fechar a tampa (18) do depósito de água.

- Encher o depósito de café (1) com grãos de café. Para preparar a bebida utilizando café em pó, ver “Preparação com café moído”.
- Premir o interruptor de rede **O/I** (9).
O visor (16) visualiza o menu para definir o idioma das mensagens.
- Utilize o selector (15) para seleccionar o idioma.
- Colocar um recipiente por baixo da saída (6a).
- Premir o botão **start** (10). O idioma seleccionado é memorizado.

O aparelho aquece e lava. Da saída de café pode sair um pouco de água. Quando o visor visualiza o menu de selecção de bebidas, o aparelho está pronto para ser utilizado.

Desligar o aparelho

A máquina de café expresso automática está programada pela fábrica com as definições padrão para um funcionamento optimizado.

O aparelho desliga-se automaticamente após um tempo definido (o período de tempo é programável, ver **DESLIGAR**).

Excepção: Se apenas tirou água quente ou vapor, a máquina desliga-se sem uma lavagem.

Para desligar o aparelho manualmente antes disso, premir o botão **off/i** (13). O aparelho lava e desliga-se.

Nota: Na primeira utilização ou após execução de um programa de serviço ou após um longo período de desactivação, a primeira bebida não terá o aroma pleno pelo que não deve ser bebida.

Quando utilizar a máquina de café expresso pela primeira vez, terá de tirar algumas chávenas até que o café Crema fique cremoso e com espuma estável.

Após utilização intensiva, as grelhas de ventilação podem apresentar gotas de água. Isto é normal.

Filtro de água

Um filtro de água pode prevenir depósitos de calcário.

Sempre que colocar um novo filtro de água este tem de ser lavado. Para isso, deve proceder como se segue:

- Utilizar a colher-medida (19) para empurrar o filtro de água para dentro do depósito de água (17).

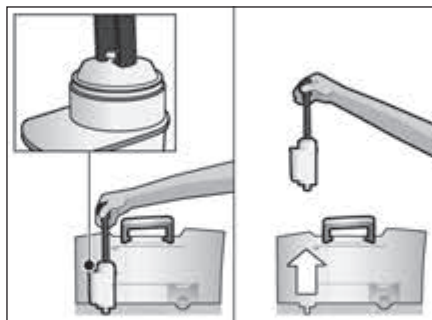

- Encher com água até à marca **max**.
 - Premir sem soltar o botão **off/i** (13) durante pelo menos três segundos. O menu abre.
 - Premir o botão **off/i** (13) repetidamente até que o visor visualize **FILTRO EM FALTA/VELHO**.
 - Seleccionar **ACTIVAR FILTRO** rodando o selector (15).
 - Premir o botão **start** (10).
 - Colocar um recipiente de 0,5 l por baixo da saída (6a).
 - Premir o botão **start** (10).
 - A água passa primeiro pelo filtro para lavá-lo.
 - Esvaziar o recipiente.
- O aparelho está de novo operacional.

Info: A lavagem do filtro activou simultaneamente a indicação de mudança de filtro.

Após a indicação MUDAR FILTRO ou, o mais tardar, após 2 meses, o efeito do filtro está gasto. Por razões de higiene e para prevenir a calcificação do aparelho (o aparelho pode ficar danificado), o filtro deve ser substituído. Os filtros podem ser obtidos no comércio ou pelo serviço de assistência técnica (consultar o ponto “Acessórios”). Se o filtro não for substituído, rodar a opção FILTRO para EM FALTA/VELHO.

Nota: Utilize o indicador do filtro para marcar o mês em que colocou o filtro. Também pode marcar o mês em que o filtro deve ser substituído (o mais tardar após dois meses).

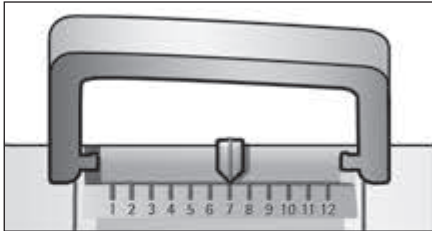

Info: Se o aparelho não for utilizado durante algum tempo (por ex. férias), o filtro existente no aparelho deve ser lavado antes de qualquer nova utilização. Para tal, deve tirar uma chávena de água quente e deitar a água fora.

Definições de menu

As opções de menu permitem a programação do aparelho às suas preferências individuais.

- Premir sem soltar o botão **off/i** (13) durante pelo menos 3 seg.
 - Premir o botão **off/i** (13) repetidamente até que o visor visualize o ponto de menu pretendido.
 - Seleccionar a opção pretendida, rodando o selector (15).
 - Confirmar premindo o botão **start** (10).
- Para sair do menu sem fazer qualquer alteração, rodar o selector para SAIR e premir o botão **start** (10).

Opções disponíveis:

DESLIGAR: Aqui pode programar o período de tempo, após o qual a máquina desligará automaticamente após a preparação da última bebida. O tempo é programável entre 15 minutos a 4 horas. O tempo pré-definido pode ser encurtado para poupar energia.

FILTRO: Aqui pode definir se o aparelho vai utilizar um filtro de água. Se não utilizar filtro de água, rodar para FILTRO EM FALTA/VELHO. Se utilizar filtro de água, rodar para ACTIVAR FILTRO. Lavar filtros de água novos antes de os utilizar (ver “Filtro de água”).

START CALC’N’CLEAN: Aqui se pode seleccionar manualmente os programas de serviço (CALC’N’CLEAN / DESCALCIF. / LIMPEZA). Premir o botão **start** (10) e executar o programa seleccionado (ver “Programas de manutenção”).

TEMP.: Aqui pode definir a temperatura de infusão (ELEVADA / MÉDIA / BAIXA).

IDIOMA: Aqui pode definir o idioma do visor.

DUREZA DE ÁGUA: Este aparelho permite regular o grau de dureza da água. A regulação correcta da água é importante, para que o aparelho indique atempadamente quando é necessário realizar um ciclo de descalcificação. O valor predefinido para a dureza da água é 4.

A dureza da água pode ser determinada através da tira de teste fornecida junto com o aparelho ou obtida junto dos Serviços de Abastecimento de Água competentes. Se estiver instalada uma unidade de amaciamento da água nas instalações, ajuste a dureza da água para o nível 3.

Mergulhar a tira de teste brevemente na água e fazer a leitura do resultado após 1 minuto.

Graus de dureza de água e níveis de regulação:

Nível	Grau de dureza	
	Alemão (°dH)	Francês (°fH)
1	1-7	1-13
2	8-14	14-25
3	15-21	26-38
4	22-30	39-54

CONTADOR DE BEBIDAS: É visualizado quantas bebidas foram preparadas desde que o aparelho foi comissionado.

Regular o grau de moagem

O selector (3) para grau de moagem permite regular o grau de fineza do café.

⚠ Atenção!

Regular o grau de moagem apenas enquanto o moinho está a funcionar! Doutra forma o aparelho pode ser danificado. Nunca meta as mãos no mecanismo de moagem.

- Ajustar o selector (3) entre a posição de moagem fina (**a**: Rodar no sentido contrário ao dos ponteiros do relógio) e a posição de moagem (**b**: Rodar no sentido dos ponteiros do relógio) enquanto o moinho está a funcionar.

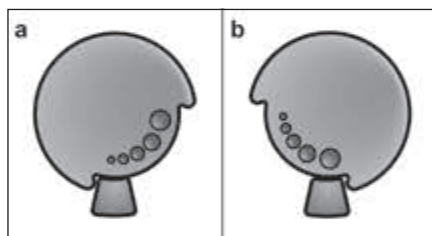

Info: A nova regulação só se faz sentir a partir da segunda chávena de café.

Nota: Se a mensagem AJUS. MOAG. MAIS GROSSA aparecer no display, os grãos de café são moídos muito finos. Ajustar para moagem mais grossa.

Dica: Para grão de café escuro utilizar um grau de moagem mais fino, para grão de café claro utilizar um grau de moagem mais grosso.

Preparação com grãos de café

Esta máquina de café expresso automática mói café fresco para cada chávana.

O aparelho deve estar operacional. Para preparar uma bebida de café com leite, colocar primeiro o tubo de leite num recipiente de leite e fixar à ligação no bocal de fazer espuma de leite.

Importante: Resíduos de leite secos são difíceis de limpar. Por isso, **é necessário** lavar o bocal de fazer espuma de leite (6) após cada utilização imediatamente com água morna e limpá-lo utilizando o programa LAVAR SIST. LEITE.

Dica: Deve utilizar preferencialmente misturas de café para máquinas de café ou café expresso. Para uma melhor qualidade, os grãos de café devem ser guardados em local fresco ou congelados para utilização posterior. Os grãos de café também podem ser moídos enquanto congelados.

Importante: Encher o depósito de água (17) sempre com água fresca. Deve haver sempre água suficiente no depósito de água (17) para operar o aparelho.

Preparação

- Colocar a(s) chávana(s) por baixo da saída de café (7).
Dica: Para um Expresso pequeno, aquecer sempre previamente a chávana, por ex. com água quente.
- Seleccionar o café e a quantidade pretendida, rodando o selector (15). O visor visualiza o tipo de café e a quantidade seleccionada.

- Seleccionar a intensidade do café, rodando o selector (14). O visor visualiza a intensidade de café seleccionada. Para preparar duas chávenas ao mesmo tempo, premir o botão  (11) (só para bebidas sem leite e sem função de aromaDouble Shot).
- Premir o botão **start** (10).
O café é preparado e depois corre para a(s) chávana(s).

Nota: Em certas opções, o café é preparado em duas fases (ver “aromaDouble Shot”).
Aguarde até que o processo seja concluído.

Para terminar o ciclo de infusão antecipadamente, prima mais uma vez no botão **start** (10).

Preparação com café moído

A máquina de café expresso automática também permite fazer café com café moído (não café solúvel).

O aparelho deve estar operacional. Para preparar uma bebida de café com leite, colocar primeiro o tubo de leite num recipiente de leite e fixar à ligação no bocal de fazer espuma de leite.

Nota: A função aromaDouble Shot não pode ser utilizada quando o café a preparar utiliza café moído.

Importante: Resíduos de leite secos são difíceis de limpar. Por isso, **é necessário** lavar o bocal de fazer espuma de leite (6) após cada utilização imediatamente com água morna e limpá-lo utilizando o programa LAVAR SIST. LEITE.

Importante: Encher o depósito de água (17) sempre com água fresca. Deve haver sempre água suficiente no depósito de água (17) para operar o aparelho.

Preparação

- Abrir a gaveta de café moído (4).
- Introduzir no máximo 2 colheres-medida rasas de café moído

Atenção: Não introduzir grãos de café inteiros ou café solúvel!

- Fechar a gaveta de café moído (4).
- Seleccionar a bebida pretendida, rodando o selector (15) (uma chávena só).
- Colocar o botão rotativo inferior em

 COM. CAFÉ PÓ.

- Premir o botão **start** (10).

O café é preparado e escorre em seguida para a chávena.



Nota: Se quiser outra chávena de café moído, deve repetir a operação.

Preparar água quente

⚠ Perigo de queimadura!

O bocal de fazer espuma de leite (6) fica muito quente. Depois da utilização, deixar arrefecer antes de tocar.

O bocal de fazer espuma de leite tem de estar limpo e o tubo de leite com a ligação tem de estar fixado antes de se tirar água quente. O aparelho deve estar operacional.

- Colocar a chávena pré-aquecida ou o copo por baixo da saída do bocal de fazer espuma de leite (6).
- Premir sem soltar o botão  / / \ (12) durante cerca de 3 segundos. O aparelho aquece a água. Da saída do bocal de fazer espuma de leite (6) sai água quente durante cerca de 40 segundos.
- Premir de novo o botão  / / \ (12) para abreviar o processo.



Preparar espuma de leite

⚠ Perigo de queimadura!

O bocal de fazer espuma de leite (6) fica muito quente. Depois da utilização, deixar arrefecer antes de tocar.

Dica: Pode fazer primeiro a espuma de leite e em seguida juntar o café ou fazer a espuma de leite separadamente e deitá-la em cima do café.

O aparelho deve estar operacional.

- Colocar uma chávena pré-aquecida por baixo da saída (6a).
- Inserir o tubo para leite (6c) num recipiente contendo leite.
- Premir o botão  / / \ (12).
O botão  / / \ (12) fica intermitente e o aparelho inicia um ciclo de aquecimento de aproximadamente 20 segundos.

⚠ Perigo de queimadura!

A espuma de leite sai com alta pressão do bocal de fazer espuma (6). Os salpicos do leite podem esquentar. Não toque na saída (6a), nem aponte o bocal para pessoas.

- Finalizar o processo premindo o botão  / / \ (12).

Dica: Para uma espuma de leite ótima, utilize leite frio com um teor de gordura de pelo menos 1,5 % se possível.

Importante: Resíduos de leite secos são difíceis de limpar. Por isso, **é necessário** lavar o bocal de fazer espuma de leite (6) após cada utilização imediatamente com água morna e limpá-lo utilizando o programa LAVAR SIST. LEITE.

Manutenção e limpeza diária

⚠ Perigo de choque eléctrico!

Antes de limpar o aparelho tirar a ficha eléctrica da tomada.

Nunca mergulhar o aparelho em água.
Não utilizar pistolas de limpeza a vapor.

- Limpar o aparelho com um pano macio e humedecido.
- Nunca utilizar panos ou detergentes abrasivos.

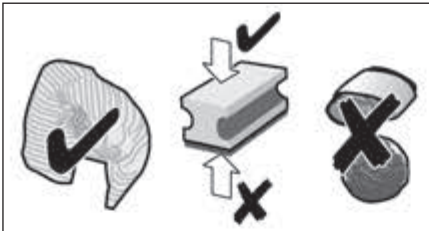

- Eliminar sempre de imediato quaisquer resíduos de calcário, de café, de leite e de pastilhas de descalcificação. Estes resíduos podem causar corrosão.
- Os panos de limpeza novos podem estar impregnados de sais. Esses sais podem provocar películas de ferrugem na superfície de aço inoxidável, motivo pelo qual estes panos têm de ser muito bem lavados antes de serem utilizados.
- Puxar o colector de pingos (8c) com o depósito de borras de café (8b) para fora e tirar. Retirar o anteparo (8a) e a grelha (8d). Esvaziar e limpar o colector de pingos e o recipiente para borras de café.

- Retirar o flutuador (8e) e limpar com pano húmido.

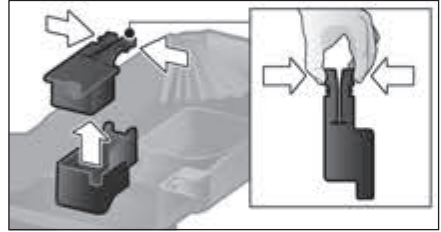

- Limpar o interior do aparelho (alojamento dos coletores) e a gaveta do pó (não removível) com um pano.



Não colocar na máquina de lavar louça as seguintes peças:

Anteparo do colector de pingos (8a), unidade de infusão (5a).



As seguintes peças podem ser lavadas na máquina de lavar louça: Colector de pingos da saída de café (8c), recipiente para borras de café (8b), grelha para saída de café (8d), tampa de conservar o aroma (2) e colher-medida (19).

Importante: O colector de pingos (8c) e o depósito de borras de café (8b) devem ser esvaziados e limpos todos os dias para prevenir a formação de bolor.

Nota: Se a máquina de café estiver fria quando se liga o interruptor **O/I** (9) se se desligar automaticamente após a retirada de café, ela inicia automaticamente um ciclo de lavagem. Por outras palavras, o aparelho faz uma auto-limpeza.

Importante: Se o aparelho esteve sem funcionar durante um período prolongado (por ex. durante as férias), limpar a fundo todo o aparelho, incluindo o sistema de leite e a unidade de infusão.

Limpar o bocal de fazer espuma de leite

Se o sistema de leite não foi limpo após preparação de leite, será visualizado, após algum tempo, a mensagem LIMPAR SIST.

LEITE! Limpar o bocal após cada utilização!

Para a limpeza prévia automática do sistema de leite:

- Seleccionar $\frac{1}{2}$, rodando o selector (15).
- Colocar um recipiente alto vazio por baixo da saída (6a).
- Aproximar a saída o mais possível ao recipiente.
- Colocar a extremidade do tubo para leite (6c) no recipiente.
- Premir o botão **start** (10).

O aparelho deita automaticamente água para dentro do recipiente e volta a aspirá-la para lavar o sistema de leite. O ciclo de lavagem pára automaticamente após aprox. 1 minuto.

- Esvaziar o recipiente e limpar o tubo para leite (6c).

Adicionalmente deve ser limpo regularmente o sistema de leite (à mão ou na máquina de lavar loiça).

Desmontar o bocal de fazer espuma de leite para efeito de limpeza:

- Puxar o bocal de fazer espuma de leite (6) para fora do aparelho.

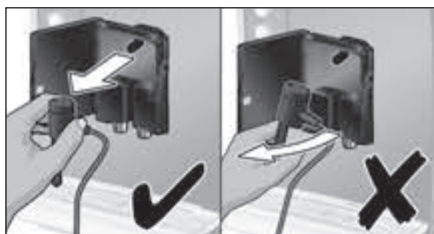

- Desmontar as peças (6a) a (6d) do bocal de fazer espuma de leite (ver **figura C** no início das instruções de serviço).

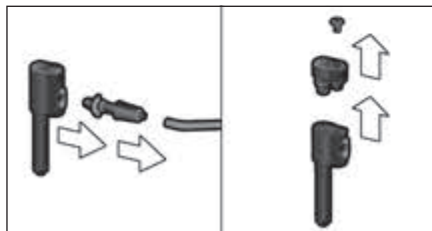

- Limpar as peças com água de sabão, utilizando uma escova macia. Se necessário, pôr de molho em água de sabão morna.



- Lavar todas as peças com água limpa e secar.
- Voltar a montar todas as peças e encaixar até engatar.

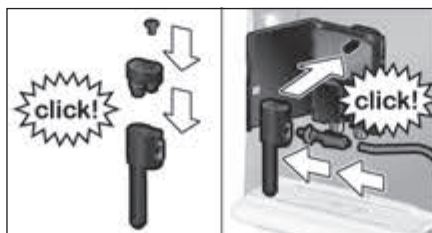

⚠ Perigo de queimadura!

Não utilizar o aparelho antes de ter montado e instalado o bocal (6).

Limpar a unidade de infusão

Limpar regularmente a unidade de infusão. Para a limpeza prévia automática da unidade de infusão:

- Seleccionar , rodando o selector (15).
- Colocar um copo vazio por baixo da saída (6a).
- Premir o botão **start** (10).
O aparelho inicia um ciclo de lavagem.

Adicionalmente ao programa de limpeza automático convém limpar regularmente a unidade de infusão (5a) (ver a **figura E** no início das instruções de serviço).

- Desligar o aparelho com o interruptor de rede **O/I** (9). Nenhum botão está iluminado.
- Abrir a portinhola (5b) da unidade de infusão.
- Empurrar o fecho vermelho (5e) da unidade de infusão (5a) totalmente para a esquerda.
- Pressionar o manípulo de ejeção (5d) completamente para baixo. A unidade de infusão solta-se.
- Segurar a unidade de infusão (5a) nas pegas e retirar com cuidado.
- Retirar a tampa (5f) da unidade de infusão e lavar a unidade de infusão (5a) abundantemente com água a correr.

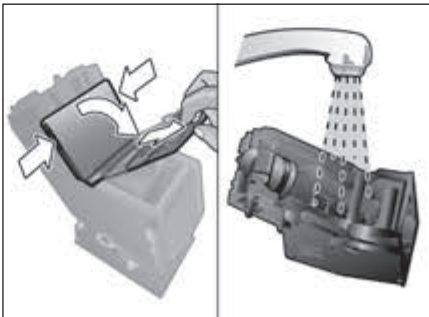

- Lavar o coador da unidade de infusão abundantemente sob água corrente.

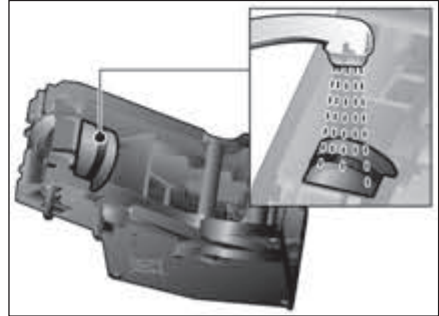

Importante: Não utilizar detergente ou outros agentes de limpeza e não colocar na máquina de lavar-loiça.

- Limpar o interior do aparelho com um pano húmido e eliminar todos os resíduos de café.
- Deixar a unidade de infusão (5a) e o interior do aparelho secar completamente.
- Colocar novamente a tampa (5f) na unidade de infusão e encaixar a unidade de infusão (5a) até ao engate.
- Pressionar o manípulo de ejeção (5d) completamente para cima.
- Empurrar o fecho vermelho (5e) para a direita e fechar a portinhola (5b).

Dicas para poupar energia

- Desligar a máquina de café expresso automática quando não estiver a ser utilizada. Premir o botão  **off / i** (13) para o efeito. O aparelho lava e desliga-se.
- Se possível, nunca interromper a preparação de café ou de espuma de leite. A interrupção da preparação de café ou de espuma de leite implica um maior consumo de energia e enchimento mais rápido de água residual no colector de pingos.
- O aparelho deve ser descalcificado regularmente para prevenir depósitos de cálcio que condicionam um maior consumo de energia.

Programas de manutenção

Dica: Ver também as instruções sucintas na gaveta (5c).

Em função da utilização, o display visualizará a intervalos certos as seguintes mensagens:

EXECUTAR DESCALCIF. OU
EXECUTAR LIMPEZA OU
EXECUTAR CALC'N'CLEAN

Neste caso, o aparelho deve ser descalcificado e limpo sem demora, utilizando o respectivo programa de manutenção. É possível juntar duas operações através da função Calc'n'Clean (ver "Calc'n'Clean"). Se o programa de manutenção não for executado após este aviso, o aparelho pode ficar danificado.

⚠ Atenção!

Utilizar os produtos de descalcificação e de limpeza sempre que realizar o programa de manutenção. Atenção às instruções de segurança constantes da embalagem do detergente.

Nunca interromper o programa de manutenção! Nunca beber os líquidos!

Nunca utilizar vinagre, detergentes na base de vinagre, ácido cítrico ou produtos na base de ácido cítrico!

Nunca introduzir as pastilhas de descalcificação ou outros produtos de descalcificação na gaveta (4)!



Outros produtos de descalcificação e de limpeza especialmente desenvolvidos e adequados podem ser adquiridos nos serviços de assistência ou no comércio (consultar o ponto "Acessórios").

Descalcificar

Duração: aprox. 25 minutos

Importante: Se houver um filtro no depósito de água (17), este tem de ser retirado antes de se iniciar o programa de descalcificação.

Se no visor visualizar a mensagem EXECUTAR DESCALCIF., prima o botão  **off/i** (13) durante 3 segundos e em seguida o botão **start** (10). O programa de descalcificação é iniciado.

Para descalcificar o aparelho sem pedido de acção do visor, prima o botão  **off/i** (13) durante pelo menos 3 segundos. Em seguida prima o botão  **off/i** (13) brevemente por 2 vezes. Rode o selector (15) até que o visor visualize START DESCALCIF. Para iniciar o programa de descalcificar, prima o botão **start** (10).

O visor indica o progresso do programa.

ESVAZIAR COLECTOR
COLOCAR COLECTOR

- Esvaziar o colector de pingos (8) e voltar a colocar.

Nota: Se o filtro de água estiver activado, o aparelho solicitará que retire o filtro de água e volte a premir o botão **start** (10). Retirar o filtro se ainda não o fez. Premir o botão **start** (10).

ENCHER DESCALCIF.
PREMIAR START

- Encher o depósito de água (17) com água morna até à marca "**0,5l**" e dissolver neste 1 pastilha Siemens de descalcificação TZ80002. No caso das TZ60002, dissolver impreterivelmente 2 pastilhas.
- Premir o botão **start** (10).

COLOCAR RECIPIENTE
PREMIAR START

- Colocar um recipiente de pelo menos 0,5 l de capacidade por baixo da saída (6a).
- Premir o botão **start** (10).

DESCALCIF. EM CURSO

O programa de descalcificação demora cerca de 20 minutos.

LIMP./LAVAR DEP. ÁGUA**PREMIR START**

- Lavar o depósito de água (17) e encher com água limpa até à marca **max**.
- Premir o botão **start** (10).

DESCALCIF. EM CURSO

O programa de descalcificação demora cerca de 3 minutos e lava o aparelho.

ESVAZIAR COLECTOR**COLOCAR COLECTOR**



- Esvaziar o colector de pingos (8) e voltar a colocar.
- Colocar o filtro se costuma utilizá-lo.
O aparelho está de novo operacional.

Importante: Limpar o aparelho com um pano macio e húmido para remover resíduos da solução de descalcificar. Por baixo desses resíduos pode formar-se corrosão. Os panos de limpeza novos podem estar impregnados de sais. Esses sais podem provocar películas de ferrugem na superfície de aço inoxidável, motivo pelo qual estes panos têm de ser muito bem lavados antes de serem utilizados.

Limpar

Duração: aprox. 10 minutos

Se no visor visualizar a mensagem EXECUTAR LIMPEZA, prima o botão  **off/i** (13) durante 3 segundos e em seguida o botão **start** (10). O programa de limpeza é iniciado.

Para limpar o aparelho sem pedido de acção do visor, prima o botão  **off/i** (13) durante pelo menos 3 segundos. Em seguida prima o botão  **off/i** (13) brevemente por 2 vezes. Rode o selector (15) até que o visor visualize START LIMPEZA. Para iniciar o programa de limpeza, prima o botão **start** (10).

O visor indica o progresso do programa.

ESVAZIAR COLECTOR**COLOCAR COLECTOR**

- Esvaziar o colector de pingos (8) e voltar a colocar.

ABRIR GAVETA

- Abrir a gaveta de café moído (4).

ENCHER DETERGENTE**PREMIR START**

- Colocar uma pastilha de limpeza Siemens e voltar a fechar a gaveta (4).
- Premir o botão **start** (10).

LIMPEZA EM CURSO

O programa de limpeza demora cerca de 8 minutos.

ESVAZIAR COLECTOR**COLOCAR COLECTOR**

- Esvaziar o colector de pingos (8) e voltar a colocar.

O aparelho finalizou o ciclo de limpeza e está operacional.



Calc'n'Clean

Duração: aprox. 35 minutos

Calc'n'Clean combina as funções individuais de descalcificar e de limpar. Se as duas operações são devidas quase ao mesmo tempo, o aparelho propõe automaticamente a realização deste programa de manutenção.

Importante: Se houver um filtro no depósito de água (17), deve retirá-lo sem falta antes de iniciar o programa de manutenção.

Se no visor visualizar a mensagem EXECUTAR CALC'N'CLEAN, prima o botão  **off/i** (13) durante 3 segundos e em seguida o botão **start** (10). O programa de manutenção é iniciado.

Para executar Calc'n'Clean antes do pedido de acção, prima o botão  **off/i** (13) durante pelo menos 3 segundos. Em seguida prima o botão  **off/i** (13) brevemente por 2 vezes. Rode o selector (15) até que o visor visualize START CALC'N'CLEAN. Para iniciar Calc'n'Clean, prima o botão **start** (10).

O visor indica o progresso do programa.

ESVAZIAR COLECTOR

COLOCAR COLECTOR

- Esvaziar o colector de pingos (8) e voltar a colocar.

ABRIR GAVETA

- Abrir a gaveta de café moído (4).

ENCHER DETERGENTE

PREMIR START

- Colocar uma pastilha de limpeza Siemens e voltar a fechar a gaveta (4).
- Premir o botão **start** (10).

Nota: Se o filtro de água estiver activado, o aparelho solicitará que retire o filtro de água e volte a premir o botão **start** (10). Retirar o filtro se ainda não o fez. Premir o botão **start** (10).

ENCHER DESCALCIF.

PREMIR START

- Encher o depósito de água (17) com água morna até à marca "0,5l" e dissolver neste 1 pastilha Siemens de descalcificação TZ80002. No caso das TZ60002, dissolver impreterivelmente 2 pastilhas.
- Premir o botão **start** (10).

COLOCAR RECIPIENTE

PREMIR START

- Colocar um recipiente de pelo menos 1l de capacidade por baixo da saída (6a).
- Premir o botão **start** (10).

CALC'N'CLEAN EM CURSO

O programa de descalcificação demora cerca de 22 minutos.

LIMP./LAVAR DEP. ÁGUA

PREMIR START

- Lavar o depósito de água (17) e encher com água limpa até à marca **max**.
- Premir o botão **start** (10).

CALC'N'CLEAN EM CURSO

O programa de descalcificação demora cerca de 10 minutos e lava o aparelho.

ESVAZIAR COLECTOR

COLOCAR COLECTOR

- Esvaziar o colector de pingos (8) e voltar a colocar.

Colocar o filtro se costuma utilizá-lo.



O aparelho finalizou o ciclo de limpeza e está operacional.

Importante: Limpar o aparelho com um pano macio e húmido para remover resíduos da solução de descalcificar. Por baixo desses resíduos pode formar-se corrosão. Os panos de limpeza novos podem estar impregnados de sais. Esses sais podem provocar películas de ferrugem na superfície de aço inoxidável, motivo pelo qual estes panos têm de ser muito bem lavados antes de serem utilizados.

Protecção anticongelante

△ **Para prevenir danos provocados por temperaturas baixas durante o transporte e armazenagem, o aparelho deve ser previamente e completamente esvaziado.**

Info: O aparelho deve estar operacional e o depósito de água (17) deve estar cheio.

- Colocar um recipiente de grande capacidade por baixo da saída (6a).
- Premir o botão  /  (12) e deixar sair vapor durante cerca de 15 segundos.
- Desligar o aparelho com o interruptor de rede **O/I** (9).
- Esvaziar o depósito de água (17) e o colector de pingos (8).

Acessórios

Os seguintes acessórios podem ser obtidos no comércio e através dos serviços de assistência.

Acessórios	Ref. de encomenda Comércio / Serviço de Assistência
Pastilhas de limpeza	TZ60001 / 00310575
Pastilhas de descalcificação	TZ80002 / 00576693
Filtro de água	TZ70003 / 00575491
Kit de limpeza	TZ80004 / 00576330
Recipiente de leite com tampa "Fresh Lock"	TZ80009N / 00576166

Eliminação do aparelho

Eliminar a embalagem de forma ecológica. Este aparelho está marcado em conformidade com a Directiva 2012/19/CE relativa aos resíduos de equipamentos eléctricos e electrónicos (waste electrical and electronic equipment – WEEE). A directiva estabelece o quadro para a criação de um sistema de recolha e valorização dos equipamentos usados válido em todos os Estados Membros da União Europeia. Contactar o revendedor especializado para mais informações.



Garantia

Para este aparelho vigoram as condições de garantia publicadas pelo nosso representante no país em que o mesmo for adquirido. O representante onde comprou o aparelho poderá dar-lhe mais pormenores sobre este assunto. Para a prestação de qualquer serviço dentro da garantia é, no entanto, necessária a apresentação do documento de compra do aparelho.

Salvo alterações técnicas.

Reparar pequenas avarias sem ajuda externa

Avaria	Causa	Solução
Pouca espuma ou espuma muito líquida. O bocal de fazer espuma de leite (6) não aspira o leite.	O bocal de fazer leite em espuma (6) está entupido.	Limpar o bocal de fazer leite em espuma (6). Ver capítulo “Manutenção e limpeza diária”.
	Leite inadequado.	Utilizar leite frio de 1,5 % de gordura.
	O bocal de fazer leite em espuma (6) não está correctamente montado.	Humedecer as peças do bocal de fazer espuma e uni-las sob pressão.
	O aparelho tem calcário.	Descalcificar o aparelho de acordo com as instruções.
Não há água quente.	O bocal de fazer leite em espuma (6) está entupido.	Limpar o bocal de fazer leite em espuma (6). Ver capítulo “Manutenção e limpeza diária”.
O café só sai aos pingos ou não sai de todo.	Grau de moagem fino demais. Café moído fino demais.	Regular um grau de moagem mais grosso. Utilizar café moído mais grosso.
	O aparelho está muito calcificado.	Descalcificar o aparelho de acordo com as instruções.
Café sem “Crème”.	Tipo de café inadequado.	Utilizar um tipo de café com uma maior percentagem de grãos Robusta.
	Grãos não estão frescos.	Utilizar grãos de café frescos.
	O grau de moagem não é adequado ao grão de café utilizado.	Regular o grau de moagem para mais fino.
Café “ácido” demais.	Grau de moagem grosso demais. Café moído grosso demais. Grau de moagem fino demais.	Regular um grau de moagem mais fino. Utilizar café moído mais fino.
	Tipo de café inadequado.	Utilizar grão mais torrado.
Café “amargo” demais.	Café moído fino demais O aparelho tem uma avaria.	Regular um grau de moagem mais grosso. Utilizar café moído mais grosso.
	Tipo de café inadequado.	Mudar a marca de café.
A qualidade de café ou de espuma de leite varia muito.	O aparelho precisa de ser descalcificada.	Descalcificar o aparelho de acordo com as instruções.
Na impossibilidade de resolver um problema, contactar a assistência de imediato! Os números de telefone encontram-se nas últimas páginas destas instruções.		

Avaria	Causa	Solução
As borras estão soltas e muito húmidas.	O grau de moagem é fino ou grosso demais ou utilizou café em pó a menos.	Alterar o grau de moagem para mais fino ou mais grosso ou utilizar 2 colheres-medida de café.
Há pingos no interior do aparelho quando o colector de pingos (8) está retirado.	O colector de pingos (8) foi retirado cedo demais.	Retirar o colector de pingos (8) alguns segundos após a preparação da última bebida.
O filtro de água no depósito de água (17) está solto.	O filtro de água não está correctamente colocado.	Empurrar o filtro de água com firmeza para dentro da ligação ao depósito.
As definições de fábrica foram alteradas. Pretende-se agora repôr as definições (“Reset”).	Foram efectuadas regulações próprias que deixaram de ter utilidade.	Desligue o aparelho no interruptor O/I (9). Prima sem soltar o botão  off/i (13) e o botão  / / \ (12) enquanto volta a ligar o aparelho no interruptor O/I (9). Em seguida confirme com o botão start (10). As definições de fábrica estão de novo activas.
Mensagem no visor ENCHER DEP. GRÃOS! embora o depósito (1) esteja cheio ou o moinho não mói.	Os grãos de café não passam para o moinho (grãos oleosos demais).	Bater ligeiramente contra o depósito de grãos de café (1). Mudar a marca de café. Esvaziar do depósito (1) limpar com pano seco.
Mensagem no visor COLOCAR UNID. INFUSÃO.	A unidade de infusão (5) falta ou não foi reconhecida.	Desligar o aparelho com a unidade de infusão de água (5) colocada, esperar três segundos e voltar a ligar o aparelho.
Mensagem no visor LIMPAR UNID. INFUSÃO	Unidade de infusão (5) suja.	Limpar unidade de infusão (5).
	Excesso de café em pó na unidade de infusão (5).	Limpar a unidade de infusão (5). Nunca utilizar mais do que 2 colheres-medida de café em pó.
	O mecanismo da unidade de infusão está emperrado.	Retirar a unidade de infusão e limpar, ver capítulo “Manutenção e limpeza diária”.

Na impossibilidade de resolver um problema, contactar a assistência de imediato!

Os números de telefone encontram-se nas últimas páginas destas instruções.

Avaria	Causa	Solução
Mensagem no visor VERIFICAR DEP. ÁGUA	O depósito de água está mal colocado.	Colocar correctamente o depósito de água.
	Água gaseificada no depósito de água.	Encher o depósito de água com água limpa da torneira.
	O flutuador no depósito de água está preso.	Retirar o depósito e limpar bem.
	O novo filtro de água não foi lavado de acordo com as instruções.	Lavar o filtro de água de acordo com as instruções e colocar em funcionamento.
	No filtro de água existe ar.	Mergulhar o filtro de água em água até não saírem mais bolhas de ar, voltar a colocar o filtro.
	Filtro de água velho.	Colocar um filtro de água novo.
Mensagem no visor REINICIAR	Aparelho muito quente.	Deixe arrefecer o aparelho.
	Unidade de infusão suja.	Limpar a unidade de infusão.
Mensagem no visor ERRO HOTLINE.	O aparelho tem uma avaria.	Contactar a Linha de Apoio ao Cliente.
Na impossibilidade de resolver um problema, contactar a assistência de imediato! Os números de telefone encontram-se nas últimas páginas destas instruções.		

Dados técnicos

Ligação eléctrica (tensão – frequência)	220-240 V – 50/60 Hz
Potência do elemento de aquecimento	1600 W
Pressão estática máxima da bomba	15 bar
Capacidade máxima do depósito de água (sem filtro)	1,7 l
Capacidade máxima do depósito do café em grão	300 g
Comprimento do cabo	100 cm
Dimensões (A x L x P)	385 x 280 x 479 mm
Peso, tara	9,3 kg
Tipo do mecanismo de moagem	Cerâmico

DE Deutschland, Germany
BSH Hausgeräte Service GmbH
Zentralwerkstatt für kleine
Hausgeräte
Trautskirchener Strasse 6-8
90431 Nürnberg

Online Auftragsstatus, Pickup
Service für Kaffeevollautomaten
und viele weitere Infos unter:
www.siemens-home.de

Reparaturservice, Ersatzteile &
Zubehör, Produkt-Informationen:
Tel.: 0911 70 440 044
<mailto:cp-servicecenter@bshg.com>
bshg.com
Wir sind an 365 Tagen rund um die Uhr
erreichbar.

AE United Arab Emirates,
الإمارات العربية المتحدة

BSH Home Appliances FZE
Round About 13,
Plot Nr MO-0532A
Jebel Ali Free Zone - Dubai
Tel.: 04 881 4401
<mailto:service-uae@bshg.com>
www.siemens-home.com/ae

AL Republika e Shqiperise,
Albania

AERTECH SH.P.K.
Rruga Qemal Stafa
Pallati i ri perball Prokuroris se
Pergjithshme
Hyrja C Kati 10
Tirana
Tel.: 066 206 47 94
<mailto:g.volina@aertech.al>

AT Österreich, Austria

BSH Hausgeräte
Gesellschaft mbH
Werkkundendienst
für Hausgeräte
Quellenstrasse 2
1100 Wien
Tel.: 0810 550 522*
Fax: 01 605 75 51 212
<mailto:vie-stoerungsannahme@bshg.com>

Hotline für Espresso-Geräte:
Tel.: 0810 700 400*
www.siemens-home.at

*innerhalb Österreichs zum Regionaltarif

AU Australia

BSH Home Appliances Pty. Ltd.
7-9 Arco Lane
HEATHERTON, Victoria 3202
Tel.: 1300 368 339
<mailto:bshau-as@bshg.com>
www.siemens-home.com.au

BA Bosnia-Herzegovina,
Bosna i Hercegovina

"HIGH" d.o.o.
Gradačacka 29b
71000 Sarajevo
Info-Line: 061 10 09 05
Fax: 033 21 35 13
<mailto:delicnanda@hotmail.com>

BE Belgique, België, Belgium
BSH Home Appliances S.A.

Avenue du Laerbeek 74
Laarbeeklaan 74
1090 Bruxelles – Brussel
Tel.: 070 222 142
Fax: 024 757 292
<mailto:bru-repairs@bshg.com>
www.siemens-home.be

BG Bulgaria

BSH Domakinski Uredi
Bulgaria EOOD
115K Tsarigradsko
Chausse Blvd.
European Trade Center Building,
5th floor
1784 Sofia
Tel.: 02 892 90 47
Fax: 02 878 79 72
<mailto:informacia.servis-bg@bshg.com>
www.siemens-home.bg

BH Bahrain, البحرين

Khalafat Company
Manama
Tel.: 01 7400 553
<mailto:service@khalafat.com>

CH Schweiz, Suisse,
Svizzera, Switzerland

BSH Hausgeräte AG
Werkkundendienst
für Hausgeräte
Fahrweidstrasse 80
8954 Geroldswil
<mailto:ch-info.hausgeraete@bshg.com>
bshg.com
Service Tel.: 0848 840 040
Service Fax: 0848 840 041
<mailto:ch-reparatur@bshg.com>
Ersatzteile Tel.: 0848 880 080
Ersatzteile Fax: 0848 880 081
<mailto:ch-ersatzteil@bshg.com>
www.siemens-home.com

CY Cyprus, Κύπρος

BSH Ikiakes Syskeves-Service
39, Arh. Makaanou III Str.
2407 Egomi/Nikosia (Lefkosia)
Tel.: 7777 8007
Fax: 022 65 81 28
<mailto:bsh.service.cyprus@cytanet.com.cy>

CZ Česká Republika,
Czech Republic

BSH domácí spotřebiče s.r.o.
Firemní servis domácích
spotřebičů
Pekařská 10b
155 00 Praha 5
Tel.: 0251 095 546
Fax: 0251 095 549
www.siemens-home.com/cz

DK Danmark, Denmark

BSH Hvidevarer A/S
Telegrafvej 4
2750 Ballerup
Tel.: 44 89 89 85
Fax: 44 89 89 86
<mailto:BSH-Service.dk@BSHG.com>
BSHG.com
www.siemens-home.dk

EE Eesti, Estonia

SIMSON OÜ
Raua 55
10152 Tallinn
Tel.: 0627 8730
Fax: 0627 8733
<mailto:teenindus@simson.ee>

ES España, Spain

En caso de avería puede ponerse
en contacto con nosotros, su
aparato será trasladado a nuestro
taller especializado de cafeteras.
Tel.: 902 28 88 38

BSH Electrodomésticos
España S. A.
Servicio Oficial del Fabricante
Parque Empresarial PLAZA,
C/ Manfredonia, 6
50197 Zaragoza
Tel.: 902 11 88 21
<mailto:CAU-Siemens@bshg.com>
www.siemens-home.es

FI Suomi, Finland

BSH Kodinkoneet Oy
Itälahdenkatu 18 A
PL 123
00201 Helsinki
Tel.: 0207 510 700
Fax: 0207 510 780
<mailto:Siemens-Service-FI@bshg.com>
bshg.com
www.siemens-home.fi
Lankapuhelimesta 8,28 snt/puhelu
+ 7 snt/min (alv 23%)
Matkapuhelimesta 8,28 snt/puhelu
+ 17 snt/min (alv 23%)

FR France

BSH Electroménager S.A.S.
50 rue Ardoin – BP 47
93401 Saint-Ouen cedex

Service interventions à domicile:
01 40 10 12 00

Service Consommateurs:
0 892 698 110 (0,34 € TTC/mn)
mailto:soa-siemens-conso@
bshg.com

Service Pièces Détachées et
Accessoires:
0 892 698 009 (0,34 € TTC/mn)
www.siemens-home.fr

GB Great Britain

BSH Home Appliances Ltd.
Grand Union House
Old Wolverton Road
Wolverton

Milton Keynes MK12 5PT
To arrange an engineer visit,
to order spare parts or
accessories or for product
advice please visit
www.siemens-home.co.uk
or call

Tel.: 0844 892 8999*

*Calls from a BT landline will be charged
at up to 3 pence per minute. A call set-up
fee of up to 6 pence may apply.

GR Greece, Ελλάδα

BSH Ikiakes Siskeves A.B.E.
Central Branch Service
17 km E.O. Athinon-Lamias &
Potamou 20
14564 Kifisia

Πανελλήνιο τηλέφωνο: 181 82
(αστική χρέωση)
www.siemens-home.gr

HK Hong Kong, 香港

BSH Home Appliances Limited
Unit 1 & 2, 3rd Floor
North Block, Skyway House
3 Sham Mong Road
Tai Kok Tsui, Kowloon
Hong Kong

Tel.: 2565 6151
Fax: 2565 6681
mailto:siemens.hk.service@
bshg.com
www.siemens-home.com.hk

HR Hrvatska, Croatia

BSH kućni uređaji d.o.o.
Kneza Branimira 22

10000 Zagreb
Tel.: 01 640 36 09
Fax: 01 640 36 03
mailto:informacije.servis-hr@
bshg.com
www.siemens-home.com/hr

HU Magyarország, Hungary

BSH Háztartási Készülék
Kereskedelmi Kft.
Háztartási gépek márkaszervize
Királyhágó tér 8-9.
1126 Budapest

Hibabejelentés
Tel.: 01 489 5461
Fax: 01 201 8786
mailto:hibabejelentes@bsh.hu

Alkatrészrendelés
Tel.: 01 489 5463
Fax: 01 201 8786
mailto:alkatrészrendeles@bsh.hu
www.siemens-home.com/hu

IE Republic of Ireland

BSH Home Appliances Ltd.
Unit F4, Ballymount Drive
Ballymount Industrial Estate
Walkinstown
Dublin 12

Service Requests, Spares and
Accessories
Tel.: 01450 2655
Fax: 01450 2520
www.siemens-home.com/ie

IL Israel, ישראל

C/S/B Home Appliance Ltd.
Ullei Building
2, Hamelacha St.
Industrial Park North
71293 Lod
Tel.: 08 9777 222
Fax: 08 9777 245
mailto:csb-serv@zahav.net.il
www.siemens-home.co.il

IN India, Bhārat, भारत

BSH Customer Service
Front Office
Shop No.4, Everest Grande,
Opp. Shanti Nagar Bus Stop,
Mahakali Caves Road,
Andheri East
Mumbai 400 093

IS Iceland

Smith & Norland hf.
Noatuni 4
105 Reykjavik
Tel.: 0520 3000
Fax: 0520 3011
www.sminor.is

IT Italia, Italy

BSH Elettrodomestici S.p.A.
Via. M. Nizzoli 1
20147 Milano (MI)
Numero verde 800 018346
mailto:info@
siemens-elettrodomestici.it
www.siemens-home.com/it

KZ Kazakhstan, Қазақстан

IP Turebekov Yerzhan
Nurmanovich
Jangeldina str. 15
Shimkent 160018
Tel.: 0252 31 00 06
mailto:evrika_kz@mail.ru

LB Lebanon, لبنان

Tehaco s.a.r.l
Boulevard Dora 4043 Beyrouth
P.O. Box 90449
Jdeideh 1202 2040
Tel.: 01 255 211
mailto:Info@Tehehi-Hana.com

LT Lietuva, Lithuania

Baltic Continent Ltd.
Lukšio g. 23
09132 Vilnius
Tel.: 05 274 1788
Fax: 05 274 1765
mailto:info@balticcontinent.lt
www.balticcontinent.lt

LU Luxembourg

BSH électroménagers S.A.
13-15, ZI Breedeweues
1259 Senningerberg
Tel.: 26349 300
Fax: 26349 315
mailto:lux-service.electromenager@
bshg.com
www.siemens-home.com/lu

LV Latvija, Latvia

General Serviss Limited
Bullu street 70c
1067 Riga
Tel.: 07 42 41 37
mailto:bt@olimpeks.lv

MD Moldova

S.R.L. "Rialto-Studio"
ул. Щусева 98
2012 Кишинев
тел./факс: 022 23 81 80

MK Macedonia, Македонија

GORENEC
Jane Sandanski 69 lok. 3
1000 Skopje
Tel.: 02 2454 600
Mobil: 070 697 463
mailto:gorenece@yahoo.com

MT Malta

Aplan Limited
The Atrium
Mriehel by Pass
BKR3000 Birkirkara
Tel.: 025 495 122
Fax: 021 480 598
mailto:lapap@aplan.com.mt

NL Nederlande, Netherlands

BSH Huishoudapparaten B.V.
Taurusavenue 36
2132 LS Hoofddorp
Storingsmelding:
Tel.: 088 424 4020
Fax: 088 424 4845
mailto:siemens-contactcenter@
bshg.com

Onderdelenverkoop:
Tel.: 088 424 4020
Fax: 088 424 4801
mailto:siemens-onderdelen@
bshg.com
www.siemens-home.nl

NO Norge, Norway

BSH Husholdningsapparater A/S
Grensesvingen 9
0661 Oslo
Tel.: 22 66 06 46
Fax: 22 66 05 55
mailto:Siemens-Service-NO@
bshg.com
www.siemens-home.no

NZ New Zealand

BSH Home Appliances Ltd.
Unit F 2, 4 Orbit Drive
Mairangi Bay
Auckland 0632
Tel.: 09 477 0492
Fax: 09 477 2647
mailto:bshnz-cs@bshg.com

PL Polska, Poland

BSH Sprzęt Gospodarstwa
Domowego Sp. z o.o.
Al. Jerozolimskie 183
02-222 Warszawa
Tel.: 801 191 534
Fax: 022 572 7709
mailto:Serwis.Fabryczny@
bshg.com
www.siemens-home.pl

PT Portugal

BSHP Electrodomésticos, Lda.
Rua Alto do Montijo, nº 15
2790-012 Carnaxide
Tel.: 707 500 545*
Fax: 214 250 701
mailto:
siemens.electrodomesticos.pt@
bshg.com
www.siemens-home.com/pt
*(PT 0,10 €/min., Mobile 0,25 €/min)

RO România, Romania

BSH Electrocasnice srl.
Sos. Bucuresti-Ploiesti,
nr. 19-21, sect.1
13682 Bucuresti
Tel.: 021 203 9748
Fax: 021 203 9733
mailto:service.romania@
bshg.com
www.siemens-home.com/ro

RU Russia, Россия

ООО "БСХ Бытовая техника"
Сервис от производителя
Малая Калужская 19/1
119071 Москва
тел.: 495 737 2962
mailto:mok-kdhl@bshg.com
www.siemens-home.com

SE Sverige, Sweden

BSH Home Appliances AB
Landsvägen 32
169 29 Solna
Tel.: 0771 11 22 77 local rate
mailto:Siemens-Service-SE@
bshg.com
www.siemens-home.se

SG Singapore, 新加坡

BSH Home Appliances Pte. Ltd.
TECHPLACE I and
Mo Kio Avenue 10
Block 4012 #01-01
569628 Singapore
Tel.: 6751 5000
Fax: 6751 5005
mailto:bshsgp.service@bshg.com

SI Slovenija, Slovenia

BSH Hišni aparati d.o.o.
Litostrajska 48
1000 Ljubljana
Tel.: 01 583 07 00
Fax: 01 583 08 89
mailto:informacije.servis@
bshg.com
www.siemens-home.si

SK Slovensko, Slovakia

BSH domácí spotřebiče s.r.o.
Organizačná zložka Bratislava
Galvaniho 17/C
821 04 Bratislava
Tel.: 02 44 45 20 41
mailto:opravy@bshg.com
www.siemens-home.com/sk

TR Türkiye, Turkey

BSH Ev Aletleri Sanayi
ve Ticaret A.S.
Fatih Sultan Mehmet Mahallesi
Balkan Caddesi No: 51
34771 Ümraniye, Istanbul
Tel.: 0 216 444 6688*
Fax: 0 216 528 9188
mailto:careline.turkey@bshg.com
www.siemens-home.com/tr
*Çağrı merkezini sabit hatlardan
aramanın bedelli şehir içi ücretlendirme,
Çep telefonlarından ise kullanılan tarifeyle
göre değişiklik göstermektedir

UA Ukraine, Україна

ТОВ "БСХ Побутова Техніка"
тел.: 044 490 2095
mailto:bsh-service.ua@bshg.com
www.siemens-home.com.ua

XK Kosovo

NTP GAMA
Rruga Mag Prishtine-Ferizaj
70000 Ferizaj
Tel.: 0290 321 434
mailto:a_service@
gama-electronics.com

XS Srbija, Serbia

BSH Kućni aparati d.o.o.
Milutina Milankovića 11^a
11070 Novi Beograd
Tel.: 011 205 23 97
Fax: 011 205 23 89
mailto:informacije.servis-sr@
bshg.com
www.siemens-home.rs

ZA South Africa

BSH Home Appliances (Pty) Ltd.
15th Road Randjespark
Private Bag X36, Randjespark
1685 Midrand – Johannesburg
Tel.: 086 002 6724
Fax: 086 617 1780
mailto:applianceserviceza@
bshg.com
www.siemens-home.com

Garantiebedingungen

DEUTSCHLAND (DE)

Siemens Info Line

(Mo-Fr: 8.00-18.00 Uhr erreichbar)

Für Produktinformationen sowie Anwendungs- und Bedienungsfragen zu **kleinen Hausgeräten**:

Tel.: 0911 70 440 044 oder unter
siemens-info-line@bshg.com

Für dieses Gerät leisten wir Garantie gemäß nachstehenden Bedingungen:

Nur für Deutschland gültig!

1. Wir beheben unentgeltlich nach Maßgabe der folgenden Bedingungen (Nr. 2–6) Mängel am Gerät, die nachweislich auf einem Material- und/oder Herstellungsfehler beruhen, wenn sie uns unverzüglich nach Feststellung und innerhalb von 24 Monaten nach Lieferung an den Erstendabnehmer gemeldet werden. Zeigt sich der Mangel innerhalb von 6 Monaten ab Lieferung, wird vermutet, dass es sich um einen Material- oder Herstellungsfehler handelt.

2. Die Garantie erstreckt sich nicht auf leicht zerbrechliche Teile wie z. B. Glas oder Kunststoff bzw. Glühlampen.

Eine Garantiepflicht wird nicht ausgelöst durch geringfügige Abweichungen von der Soll-Beschaffenheit, die für Wert und Gebrauchstauglichkeit des Gerätes unerheblich sind, oder durch Schäden aus chemischen und elektrochemischen Einwirkungen von Wasser, sowie allgemein aus anomalen Umweltbedingungen oder sachfremden Betriebsbedingungen oder wenn das Gerät sonst mit ungeeigneten Stoffen in Berührung gekommen ist. Ebenso kann keine Garantie übernommen werden, wenn die Mängel am Gerät auf Transportschäden, die nicht von uns zu vertreten sind, nicht fachgerechte Installation und Montage, Fehlgebrauch, eine nicht haushaltsübliche Nutzung, mangelnde Pflege oder Nichtbeachtung von Bedienungs- oder Montagehinweisen zurückzuführen sind.

Der Garantieanspruch erlischt, wenn Reparaturen oder Eingriffe von Personen vorgenommen werden, die hierzu von uns nicht ermächtigt sind, oder wenn unsere Geräte mit Ersatzteilen, Ergänzungs- oder Zubehörteilen versehen werden, die keine Originalteile sind und dadurch ein Defekt verursacht wird.

3. Die Garantieleistung erfolgt in der Weise, dass mangelhafte Teile nach unserer Wahl unentgeltlich instandgesetzt oder durch einwandfreie Teile ersetzt werden.

Geräte, die zumutbar (z. B. im PKW) transportiert werden können, und für die unter Bezugnahme auf diese Garantie eine Garantieleistung beansprucht wird, sind unserer nächstgelegenen Kundendienststelle oder unserem Vertragskundendienst zu übergeben oder zuzusenden. Instandsetzungen am Aufstellungsort können nur für stationär betriebene (feststehende) Geräte verlangt werden.

Es ist jeweils der Kaufbeleg mit Kauf- und/oder Lieferdatum vorzulegen. Ersetzte Teile gehen in unser Eigentum über.

4. Sofern die Nachbesserung von uns abgelehnt wird oder fehlschlägt, wird innerhalb der oben genannten Garantiezeit auf Wunsch des Endabnehmers kostenfrei gleichwertiger Ersatz geliefert.

5. Garantieleistungen bewirken weder eine Verlängerung der Garantiefrist, noch setzen sie eine neue Garantiefrist in Lauf. Die Garantiefrist für eingebaute Ersatzteile endet mit der Garantiefrist für das ganze Gerät.

6. Weitergehende oder andere Ansprüche, insbesondere solche auf Ersatz außerhalb des Gerätes entstandener Schäden sind – soweit eine Haftung nicht zwingend gesetzlich angeordnet ist – ausgeschlossen.

Diese Garantiebedingungen gelten für in Deutschland gekaufte Geräte. Werden Geräte ins Ausland verbracht, die die technischen Voraussetzungen (z. B. Spannung, Frequenz, Gasarten, etc.) für das entsprechende Land aufweisen und die für die jeweiligen Klima- und Umweltbedingungen geeignet sind, gelten diese Garantiebedingungen auch, soweit wir in dem entsprechenden Land ein Kundendienstnetz haben. Für im Ausland gekaufte Geräte gelten die von unserer jeweils zuständigen Landesvertretung herausgegebenen Garantiebedingungen. Diese können Sie über Ihren Fachhändler, bei dem Sie das Gerät gekauft haben, oder direkt bei unserer Landesvertretung anfordern.

Beachten Sie unser weiteres Kundendienst-Angebot:

Auch nach Ablauf der Garantie stehen Ihnen unser Werkskundendienst und unsere Servicepartner zur Verfügung.

BSH Hausgeräte GmbH
Carl-Wery-Straße 34
81739 München, GERMANY

Service-Hotlines

www.siemens-home.com

AE	04 803 0501	ME	050 432 575
AL	066 206 47 94	MK	02 2454 600
AT	0810 700 400	NL	088 424 4020
AU	1300 368 339	NO	22 66 06 00
BA	033 213 513	PL	801 191 534
BE	070 222 142	PT	21 4250 720
BG	02 931 50 62	RO	021 203 9748
CH	043 455 4095	RU	8 800 200 29 62
CN	400 889 9999 Call rates depend on the network used	SE	0771 11 22 77 (local rate)
CZ	0251 095 546	SK	02 444 520 41
DE	0911 70 440 044	SI	01 200 70 17
DK	44 89 89 85	TR	444 6688 Çağrı merkezini sabit hatlardan aramanın bedeli şehir içi ücretlendirme, Cep telefonlarından ise kullanılan tarifeye göre değişkenlik göstermektedir
EE	0627 8730	US	866 447 4363
ES	902 11 88 21	XK	044 172 309
FI	020 7510 700 Lankapuhelimesta 8,28 snt/puhelu + 7 snt/min (alv 24%) Matkapuhelimesta 8,28 snt/puhelu + 17 snt/min (alv 24%)	XS	011 21 39 552
FR	0140 10 1200		
GB	0344 892 8999 Calls charged at local or mobile rate		
GR	18 182 (αστική χρέωση)		
HR	01 3028 226		
HU	01 489 5461		
IE	01450 2655		
IL	08 9777 222		
IS	0520 3000		
IT	800 018 346 (Line Verde)		
LI	05 274 1788		
LT	052 741 788		
LU	26 349 300		
LV	067 425 232		

BSH Hausgeräte GmbH
Carl-Wery-Straße 34
81739 München, GERMANY

Reparaturauftrag und Beratung bei Störungen

D 0911 70 440 044

A 0810 550 522

CH 0848 840 040

Die Kontaktdaten aller Länder finden Sie im
beiliegenden Kundendienst-Verzeichnis.

www.siemens-home.com



8001004059 TZ515XX2